

Uputstvo za upotrebu

SONY PS-LX5BT gramofon

SONY



Tehnoteka je online destinacija za upoređivanje cena i karakteristika bele tehnike, potrošačke elektronike i IT uređaja kod trgovinskih lanaca i internet prodavnica u Srbiji. Naša stranica vam omogućava da istražite najnovije informacije, detaljne karakteristike i konkurentne cene proizvoda.

Posetite nas i uživajte u ekskluzivnom iskustvu pametne kupovine klikom na link:

<https://tehnoteka.rs/p/sony-ps-lx5bt-gramofon-akcija-cena/>

Sustav stereo gramofona

Upute za rad

U ovim uputama za rad PS-LX5BT se upotrebljava samo kao primjer osim ako nije drukčije navedeno. PS-LX5BT i PS-LX3BT ima drukčije oblike glave priključka, ali postupak za rad je jednak.

© 2025 Sony Corporation



(1)

PS-LX5BT/ PS-LX3BT

Model: YY2098C/ YY2097C

Nemojte postavljati proizvod u zatvoreni prostor kao što su policia za knjige ili ugrađena vitrina.

Kako biste smanjili rizik od požara, ne pokrivajte ventilacijski otvor jedinice novinama, stolnjacima, zavjesama itd. Ne izlažite jedinicu otvoreni izvorima vatre (na primjer upaljene svijeće).

Kako biste smanjili rizik od požara ili strujnog udara, ne izlažite proizvod kapanju ni prskanju i na njega nemojte stavljati predmete napunjene tekućinom, kao što su vaze.

Adapter za izmjeničnu struju nije isključen iz izvora napajanja ako je priključen u zidnu strujnu utičnicu čak i ako je sama jedinica isključena.

Budući da se glavni utikač adaptera za izmjeničnu struju upotrebljava za isključivanje adaptera za izmjeničnu struju iz struje, spojite ga u lako dostupnu strujnu utičnicu. Ako primijetite nepravilnosti u radu adaptera, odmah isključite glavni utikač iz strujne utičnice.

Nazivna pločica i važne informacije povezane sa sigurnosti pričvršćene su na sljedećim mjestima:

- dno jedinice

Za kupce koji su kupili PS-LX5BT

Ova jedinica s kabelom za povezivanje kraćim od 3 metra ispitana je i u skladu je s ograničenjima navedenima u regulativi o elektromagnetskoj kompatibilnosti (EMC).

Obavijest za korisnike: sljedeće se informacije odnose samo na prodane proizvode u državama/regijama koje primjenjuju direktive Europske unije i/ili Ujedinjenog Kraljevstva koje primjenjuju važne statutarne zahtjeve.

Ovaj je proizvod proizvela tvrtka Sony Corporation ili je proizveden u njezino ime.

Lvoznik za Europsku uniju i Ujedinjeno Kraljevstvo: Sony Europe B.V.

Upiti o uvozniku za EU ili upiti povezani sa sukladnošću proizvoda u Europi šalju se ovlaštenom zastupniku proizvođača, Sony Belgium, bijkantor van Sony Europe B.V., Da Vincilaan 7-D1, 1930 Zaventem, Belgija. sony.com/country

Upite uvozniku za Ujedinjeno Kraljevstvo ili povezane upite o uskladenosti proizvoda u Ujedinjenom Kraljevstvu trebali bi se poslati proizvođačevu ovlaštenom predstavniku, Sony Europe B.V., The Heights, Brooklands, Weybridge, Surrey KT13 0XW, Ujedinjeno Kraljevstvo.



Oznaka CE valjana je isključivo u državama u kojima je zakonski propisana, prvenstveno u državama članicama EGP-a (Europskog gospodarskog prostora) i Švicarskoj.

O preporučenim kabelima
Za spajanje s glavnim računalima i/ili perifernim jedinicama moraju se upotrebljavati pravilno zaštićeni i uzemljeni kabeli i priključnice.

Ovime Sony Corporation izjavljuju da je ova oprema u skladu s Direktivom 2014/53/EU. Cijeli tekst EU-ove izjave o sukladnosti dostupan je na sljedećoj internetskoj adresi: <https://compliance.sony.eu>

Ovime tvrtka Sony Corporation izjavljuju da je ova oprema u skladu s relevantnim statutarim zahtjevima Ujedinjenog Kraljevstva. Cijeli tekst izjave o sukladnosti dostupan je na sljedećoj internetskoj adresi: <https://compliance.sony.co.uk>

Odlaganje stare električne i elektroničke opreme (primjenjivo u Europskoj uniji i drugim državama koje imaju sustave za odvojeno prikupljanje otpada)

Simbol na proizvodu ili njegovu pakiranju označava da se proizvod ne smije odlagati kao kućanski otpad. Umjesto toga, mora se odložiti na odgovarajuće odlagalište za recikliranje električne i elektroničke opreme. Pravilnim odlaganjem ovog proizvoda pridonosite sprječavanju mogućih negativnih posljedica za okoliš i ljudsko zdravlje do kojih bi moglo doći neispravnim odlaganjem ovog proizvoda. Reciklažom materijala pomažete očuvati prirodne izvore. Za detaljnije informacije o reciklaži ovog proizvoda obratite se lokalnoj gradskoj upravi, službi za odlaganje otpada ili trgovini gdje ste kupili proizvod.

Provjera verzije programskih datoteka gramofona

Verziju programskih datoteka gramofona možete provjeriti na računalo. Kad je dostupno ažuriranje programskih datoteka, navest će se na stranici za podršku Sony Support Page. Preuzmite ga kako biste proveli ažuriranje.

Nazivi dijelova

Gornja strana

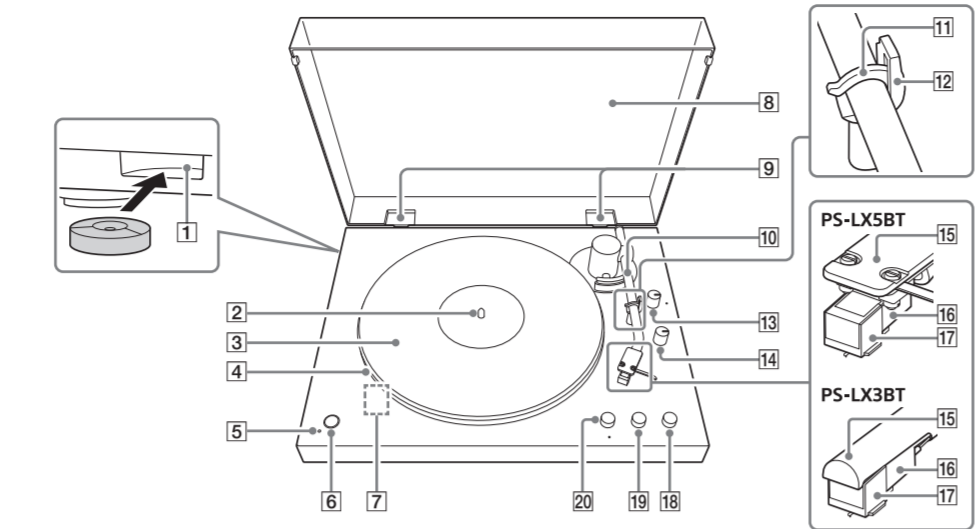

- 1 utor za pohranu za adapter od 45 rpm
- 2 osovina
- 3 podložak za tanjur
- 4 tanjur
- 5 Indikator BLUETOOTH
- 6 BLUETOOTH gumb/ gumb PAIRING
- 7 mikro USB priključak

Priključak se nalazi unutar gramofona kad je tanjur uklonjen. Kad je dostupno ažuriranje programskih datoteka, upotrijebite mikro USB kabel (nije isporučen) kako biste se povezali na računalo na priključak i ažurirajte programske datoteke. Za ažuriranje programskih datoteka također možete pogledati „Provjera verzije programskih datoteka gramofona“.

- 8 poklopac za zaštitu od prašine
- 9 šarke poklopcu za zaštitu od prašine
- 10 gramofonska ručica
- 11 zaključavanje gramofonske ručice
- 12 naslon za gramofonsku ručicu
- 13 kotačić prekidača za okretanje SIZE*
- 14 kotačić prekidača za okretanje SPEED
- 15 glava priključka
- 16 kućište spremnika
- 17 gramofonska igla
- 18 gumb UP/DOWN
- 19 gumb STOP
- 20 gumb START*

* Dodirna točka isporučuje se za svaki broj „12“ kotačića prekidača okretanja SIZE i gumba START kako bi se identifikovali tijekom rada.

Natrag (PS-LX5BT)

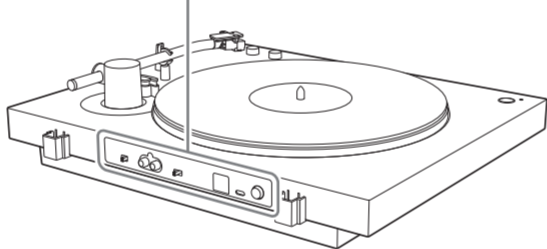
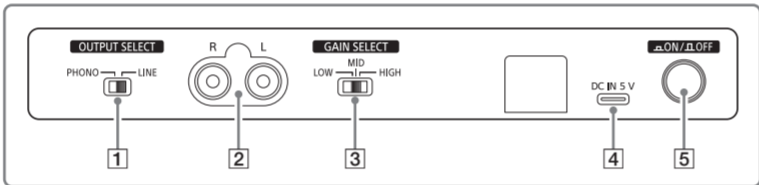

Natrag (PS-LX3BT)

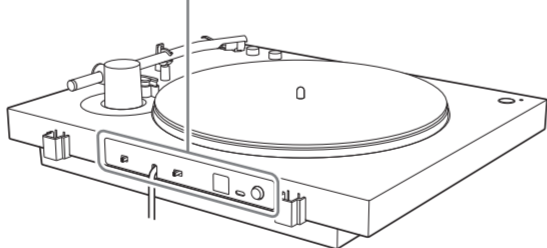
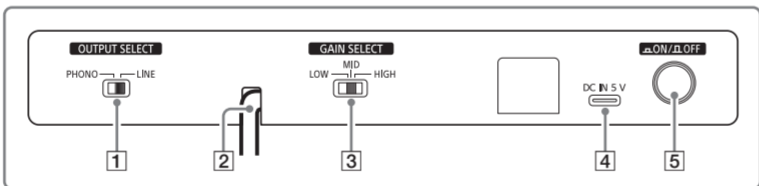

- 1 prekidač OUTPUT SELECT
- 2 Priključni audioizlaza (PS-LX5BT)
- 3 prekidač GAIN SELECT

Prilagodba jačine zvuka reprodukcije za kompenzaciju razlike razine zvuka snimljene na gramofonskim pločama. Za gramofonske ploče niske jačine zvuka pomaknite prekidač na položaja HIGH kako biste prilagodili jačinu zvuka reprodukcije na prikladnu razinu. Za gramofonske ploče visoke jačine zvuka reprodukcija uz prekidač u položaju HIGH može uzrokovati distorziju zvuka. Promijenite položaj prekidača kako bi odgovara gramofonskoj ploči. Prilagodba jačine zvuka učinkovita je kad je prekidač OUTPUT SELECT u položaju LINE i primjenjuje se na izlaz zvuka i BLUETOOTH reprodukciju. Onemogućuje se kad je prekidač OUTPUT SELECT u položaj PHONO.

- 4 priključak DC IN 5 V
- 5 gumb napajanja ON/ OFF

Napomena o nošenju gramofona
Kad nosite gramofon, pobrinite se da ga čvrsto držite na dnu i bočnim stranama kako je prikazano u nastavku. Neprikladno rukovanje može uzrokovati pad gramofona što može rezultirati kvarovima ili ozljedama.

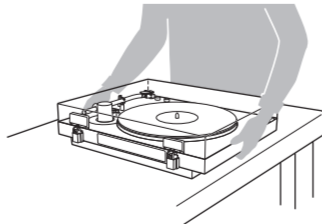

Prvi koraci

Provjera isporučenih komponenti

- Sustav stereo gramofona (1)
- Tanjur (s pogonskim remenom) (1)



- Podložak za tanjur (1)



- Poklopac za zaštitu od prašine (1)

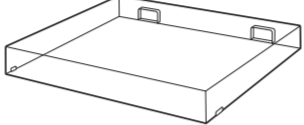

- Šarka poklopcu za zaštitu od prašine (2)



- Adapter za 45 o/min (1)
- Postavite adapter za 45 o/min na osovinu kako biste reproducirali 7-inčne (17 cm) gramofonske ploče (singlice).



- Adapter za izmjeničnu struju (1)



- Audiokabel (1)
- isporučen samo uz PS-LX5BT



- Dokumenti (1 komplet)

Napomena
Spremite ambalažu za slučaj potrebe transporta gramofona na popravak.

Sastavljanje gramofona

Napomena

Postavite gramofon na stabilnu ravnu površinu.

1 Tanjur položite na osovinu.

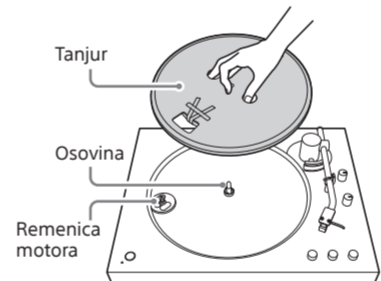

2 Okrenite gramofon na položaj u kojem možete vidjeti remenicu motora kroz četvrtasti utor s crvenom vrpcom pričvršćenom na tanjur.

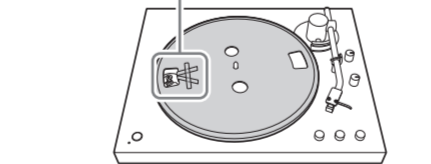
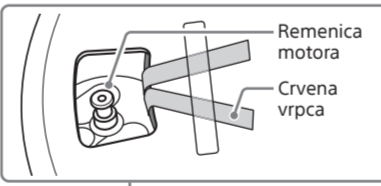

3 Odlijepite ljepljivu vrpцу, povucite i držite crvenu vrpцу, a zatim zakvačite pogonski remen oko remenice motora.

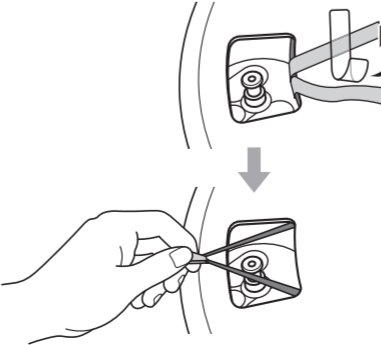

Napomena

- Pobrinite se da ne uvijate remen pogona.
- Ako se remen pogona ukloni s unutarnjeg prstena tanjura tijekom postavljanja, uklonite tanjur, okrenite ga naopako i ponovno omotajte remen pogona oko vanjskog kruga unutarnjeg prstena. Zatim, ponovite postupak od početka.
- Nakon postavljanja pogonskog remena oko remenice motora obavezno uklonite crvenu vrpцу.

4 Postavite podložak za tanjur na tanjur.

Ako podložak ima udubljeno područje oko sredite, postavite ga tako da je okrenuta strana prema gore.

5 Otključajte gramofonsku ručicu otpuštanje brave zaključavanja gramofonske ručice.

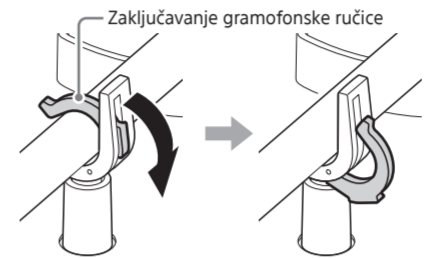

6 Pritisnite gumb UP/DOWN kako biste podigli gramofonsku ručicu i zakrenite tanjur 10 puta kako biste pokrenuli mehanizam rada.

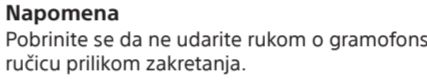

7 Umetnite šarke poklopcu za zaštitu od prašine u ležajeve šarki poklopcu za zaštitu od prašine.

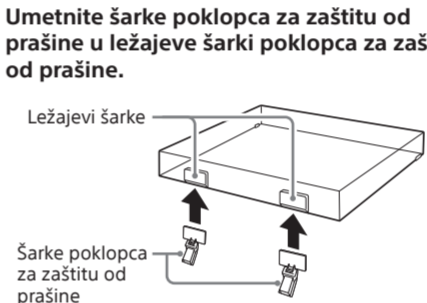

8 Pričvrstite poklopac za zaštitu od prašine na gramofon.

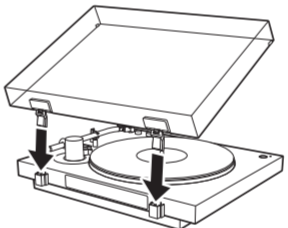

Napomena

- Prije pomicanja gramofona nakon stavljanja, pobrinite se da učinite sljedeće:
- Pričvrstite zaštitni pokrov gramofonske igle.
- Uklonite tanjur.
- Pričvrstite gramofonsku ručicu u mehanizam za zaključavanje gramofonske ručice.

Povezivanje gramofona na stereosustav

Napomena

Pobrinite se da isključite stereosustav (pojačalo) prije povezivanja priključaka.

PS-LX5BT

- Ⓐ: Prilikom povezivanja priključka ulaza PHONO
- Ⓑ: Prilikom povezivanja priključka ulaza LINE/AUX ili sličnog ulaza

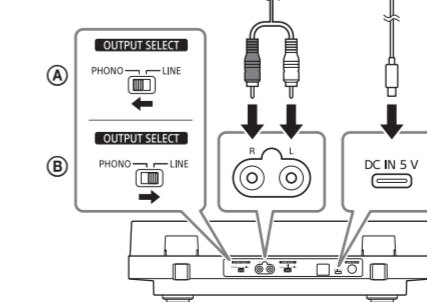
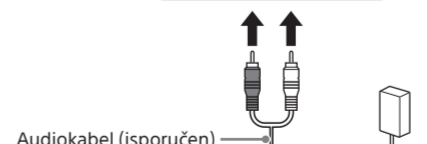
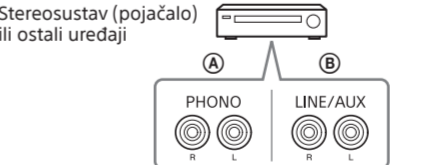

PS-LX3BT

- Ⓐ: Prilikom povezivanja priključka ulaza PHONO
- Ⓑ: Prilikom povezivanja priključka ulaza LINE/AUX ili sličnog ulaza

Stereosustav (pojačalo) ili ostali uređaji

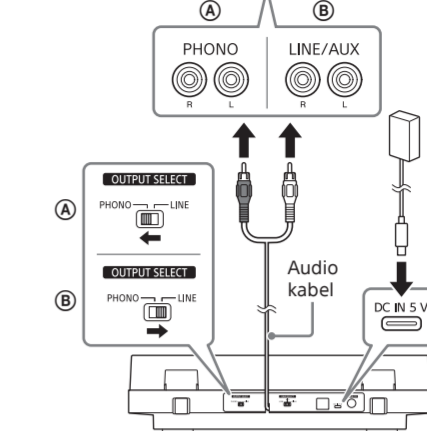

1 Upotrijebite audiokabel za povezivanje gramofona i priključka ulaza PHONO ili priključka ulaza LINE/AUX na stereosustav (pojačalo).

- PS-LX5BT isporučuje se uz audiokabel. Upotrijebite ga za povezivanje priključaka ulaza zvuka na stražnjoj strani. Za PS-LX3BT audiokabel nalazi se na stražnjoj strani.
- Povežite bijeli utikač audiokabela na bijeli (L) priključak i crveni utikač na crveni (R) priključak.

2 Pomaknite prekidač OUTPUT SELECT na stražnjoj strani gramofona kako bi odgovarao ulaznim priključcima stereosustava (pojačalo).

- Ⓐ: Kad se povezuje audiokabel na priključke ulaza PHONO
Audiosignal iz spremnika MM emitira se putem audiokabela čime premošćuje ugrađeni phono ekvalizator pojačala. Phono ekvalizator pojačala stereosustava (pojačalo) se upotrebljava.
- Ⓑ: Prilikom povezivanja audiokabela na priključke ulaza LINE/AUX ili sličnih ulaza
Pomaknite prekidač u položaj LINE. Audiosignal se emitira putem audiokabela, a obrađuje se kroz ugrađeni phono ekvalizator pojačala.

Napomena

- Ako upotrebljavate gramofon samo s BLUETOOTH vezom, pobrinite se da metalni dijelovi na kraju audiokabela ne dolaze u dodir jedan s drugim ili s metalnim dijelovima kućišta ili ostalih uređaja. Pomaknite prekidač OUTPUT SELECT u položaj LINE prije upotrebe.
- Kad povežete priključke ulaza PHONO stereosustava (pojačala), pobrinite se da ste pomaknuli prekidač OUTPUT SELECT u položaj PHONO. Pomicanje prekidača u položaj LINE može uzrokovati štetu na pojačalu ili zvučnicima.

Reprodukcija gramofonske ploče

Napomena

Pojačajte jačinu zvuka stereosustava (pojačalo) prije nego što reproducirate gramofonsku ploču. Kad padne gramofonska ručica i igla dodirne gramofonsku ploču, može se čuti glasni zvuk (poput udara) što može uzrokovati štetu stereosustava (pojačalo) ili zvučnika. Prilagodite jačinu zvuka nakon što se gramofonska igla spusti na gramofonsku ploču.

1 Postavite gramofonsku ploču na tanjur.



Reprodukcija 7-inčnih (17 cm) gramofonskih ploča (singlica)

Postavite priloženi adapter za 45 o/min na osovinu kako biste reproducirali 7-inčne (17 cm) gramofonske ploče (singlice).

Kada završite s upotrebom adaptera za 45 o/min, pohranite ga u utoru za pohranu.

2 Pomoću okretnog prekidača (gumba) SPEED odaberite odgovarajuću brzinu okretanja gramofonske ploče.

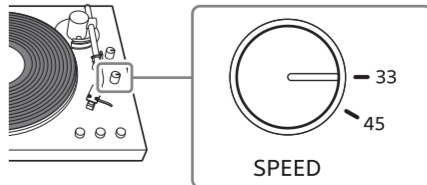

3 S pomoću okretnog prekidača (gumba) SIZE odaberite veličinu gramofonske ploče.

Postavite je na "12" za LP ploče ili "7" za singlice.

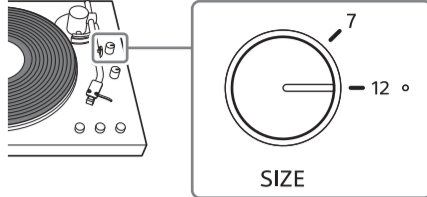

4 Uklonite zaštitni pokrov gramofonske igle.

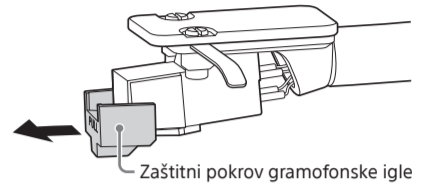

Napomena

Pažljivo uklonite zaštitni pokrov gramofonske igle kako je ne biste oštetili.

5 Otključajte gramofonsku ručicu otpuštanje brave zaključavanja gramofonske ručice.

6 Povežite adapter za napajanje izmjeničnom strujom na električnu utičnicu i pritisnite gumb za napajanje ON/ OFF na stražnjoj strani gramofona kako biste uključili gramofon.

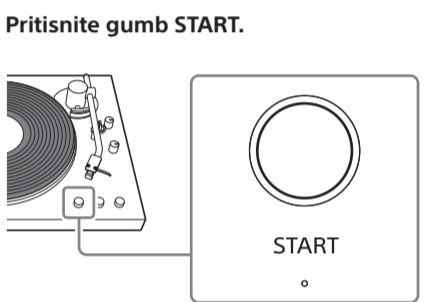

Napomena

- Polako zatvorite poklopac za zaštitu od prašine kako biste spriječili vibracije koje mogu uzrokovati da gramofonska igla preskače.
- Tijekom reprodukcije držite ruke podalje od gramofonske ručice i gramofonske ploče.
- Tijekom reprodukcije nemojte pomicati prekidače na stražnjoj strani gramofona.

8 Prilagodite jačinu zvuka s pomoću stereosustava (pojačalo).

Zaustavljanje reprodukcije

Pritisnite gumb STOP. Gramofonska ručica vraća se na stalak za gramofonsku ručicu. Tanjur se prestaje okretati.

Pauziranje reprodukcije

Pritisnite gumb UP/DOWN. Gramofonska ručica se podiže iznad gramofonske ploče. Tanjur se i dalje okreće.

Kada reprodukcija završi

Gramofonska ručica automatski se vraća na stalak za gramofonsku ručicu, a zatim se tanjur prestaje okretati.

Postupak za reprodukciju drugog dijela gramofonske ploče

1 Nakon što izvršite 6. korak, pritisnite gumb UP/DOWN kako bi se podignula gramofonska ručica.

Ručno pomaknite gramofonsku ručicu na željeni početni položaj.

2 Pritisnite gumb UP/DOWN za podizanje gramofonske ručice.

Upotreba BLUETOOTH® funkcije

Uparivanje s BLUETOOTH uređajem

Kad prvi put povežete gramofon s BLUETOOTH uređajem, morate ih unaprijed upariti.

1 Postavite BLUETOOTH uređaj koji želite povezati što bliže gramofonu.

2 Pritisnite gumb BLUETOOTH / ➡ PAIRING na gramofonu 2 sekunde i zatim ga otpustite.

Indikator BLUETOOTH treperi brzo plavom bojom.

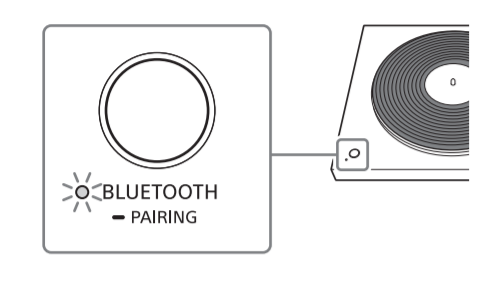

3 Postavite BLUETOOTH uređaj u način uparivanja.

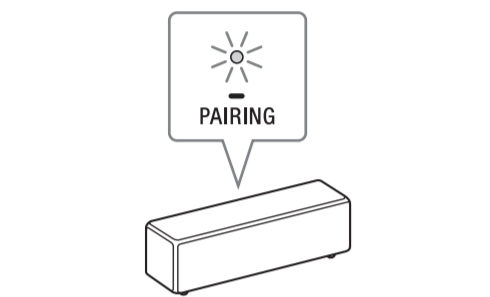

Indikator BLUETOOTH na gramofonu prestaje treperiti plavom bojom i ostaje osvijetljen kad je uparivanje dovršeno.

Napomena

Ako upotrebljavate gramofon samo uz BLUETOOTH vezu, pomaknite prekidač OUTPUT SELECT na položaj LINE na stražnjoj strani gramofona prije reprodukcije.

Savjet

• Pritisnite gumb BLUETOOTH / ➡ PAIRING za prekidanje BLUETOOTH veze. Indikator BLUETOOTH se isključuje.

• Vaš gramofon može pohraniti podatke o uparivanju za najviše 8 BLUETOOTH uređaja. Kako biste izbrisali sve pohranjene podatke o uređajima, pritisnite i držite gumb BLUETOOTH / ➡ PAIRING 10 sekundi i zatim ga otpustite.

Slušanje gramofonskih ploča putem BLUETOOTH uređaja

1 Prvo uključite BLUETOOTH uređaj i pobrinite se da je spreman za primanje podataka putem BLUETOOTH veze Zatim pritisnite gumb BLUETOOTH / gumb ➡ PAIRING na gramofonu kako biste omogućili funkciju BLUETOOTH.

Kad je BLUETOOTH funkcija uspješna, indikator BLUETOOTH na gramofonu svijetli plavom bojom

2 Izvršite korake od 1. do 7. u odjeljku "Reprodukcija gramofonske ploče" kako biste reproducirali gramofonsku ploču.

Održavanje

Čišćenje gramofonske igle

Gramofonska igla iznimno je precizan sastavni dio. Pažljivo rukujte njome kako ne bi došlo do oštećenja. Upotrijebite komercijalno dostupan proizvod za čišćenje gramofonske igle.

Zamjena gramofonske igle

Gramofonska igla može se istrošiti, oštetiti ili zaprljati tako da se ne može očistiti, ovisno o vašoj upotrebi. U tom slučaju zamijenite gramofonsku iglu. Za zamjenu gramofonske igle posavjetujte se s podrškom za Sony ili obližnjem distributerom tvrtke Sony.

Napomena

• Nemojte upotrebljavati zamjenske gramofonske igle drugog proizvođača.
• Obavezno pričvrstite zaštitni pokrov gramofonske igle prije nego što zamijenite gramofonsku iglu kako ne biste ozlijedili prste ili oštetili gramofonsku iglu.

Postupak za uklanjanje gramofonske igle

1 Isključite gramofon i povežite stereosustav (pojačalo) i isključite njihove adaptere za napajanje izmjeničnom strujom iz električne utičnice.

2 Poravnajte zaštitni poklopac gramofonske igle s projekcijom (1) na donjem dijelu gramofonske igle i pomaknite ga prema stražnjem dijelu kućišta spremnika (2) sve dok nije osiguran.

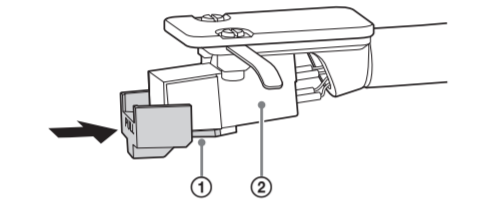

3 Uklonite gramofonsku iglu s pričvršćenim zaštitnim pokrovom gramofonske igle.

PS-LX5BT

1 Držite strane kućišta spremnika (1) prstima kako biste ih zadržali na mjestu.
2 Postavite prst druge ruke na vrh gramofonske igle (2), a zatim ga povucite dijagonalno prema sebi i povucite prema dolje.

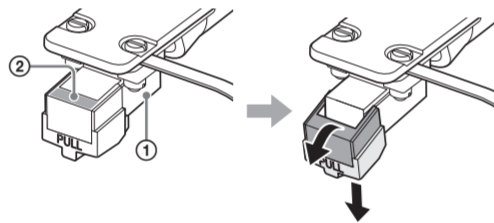

PS-LX3BT

1 Držite strane kućišta spremnika (1) prstima kako biste ih zadržali na mjestu.
2 Držite gramofonsku iglu zajedno sa zaštitnim pokrovom gramofonske igle s objema strana s pomoću prstiju druge ruke zatim ga povucite prema dolje dijagonalno prema sebi i nastavite povlačiti prema dolje.

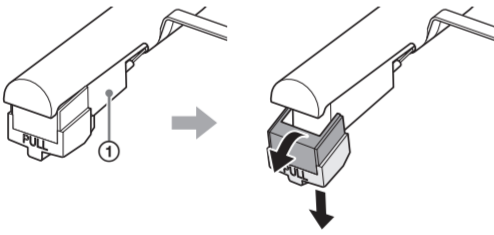

Za pričvršćivanje zamjenske gramofonske igle

1 Pričvrstite zaštitni pokrov na zamjensku gramofonsku iglu.

2 Držite strane kućišta spremnika (1) s pomoću prsti kako biste ga držali na mjestu i umetnite jezičak gramofonske igle u utor na dnu kućišta spremnika iz dijagonalno donjeg kuta.

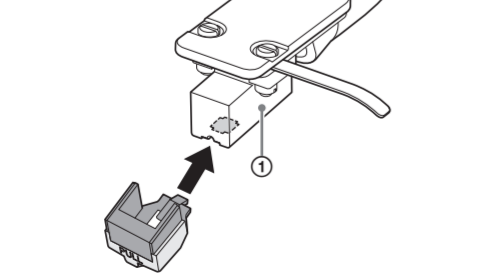

3 Gurnite gramofonsku iglu ravno prema gore sve dok ne sjedne na mjesto.

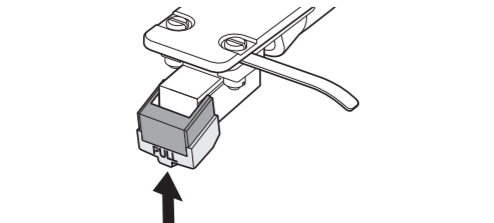

Zamjena pogonskog remena

Remen pogona može se oštetiti ili slomiti ovisno o upotrebi. U takvom slučaju zamijenite remen pogona. Za zamjenski remen pogona posavjetujte se s podrškom Sony ili obližnjim distributerom tvrtke Sony.

1 Isključite gramofon i povežite stereosustav (pojačalo) i isključite njihove adaptere za napajanje izmjeničnom strujom iz električne utičnice.

2 Uklonite podložak za tanjur.

3 Otkvačite pogonski remen s remenice motora.

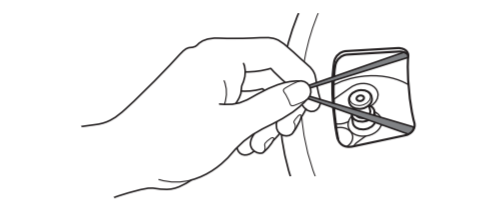

4 Stavite prst i palac na ravne krugove tanjura i uklonite ih.

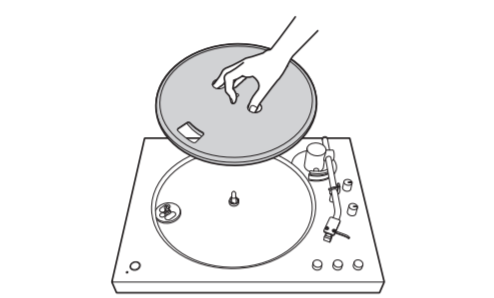

5 Okrenite tanjur naopako i uklonite pogonski remen.

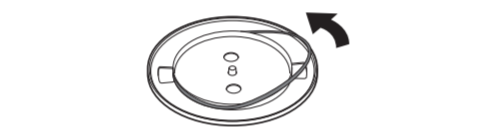

6 Postavite zamjenski remen pogona na tanjur bez da ga zaokrenete.
Slijedite korake u odjeljku „Sastavljanje gramofona“ da biste završili sastavljanje.

Čišćenje poklopcu za zaštitu od prašine i kućišta gramofona

Upotrijebite suhu i meku krpu za čišćenje poklopcu za zaštitu od prašine i kućišta gramofona.

Kad se prijavština ne može lako ukloniti, upotrijebite krpu namočenu blagim deterdžentom. Nemojte upotrebljavati kemsijska sredstva poput alkohola, benzina ili razrjeđivača boje budući da mogu oštetiti premaz.

Specifikacije

Stereosustav gramofona (PS-LX5BT/ PS-LX3BT)

Odjeljak motora/tanjura

Pogon
Pogonski remen
Motor
Motor na izmjeničnu struju
Tanjur
Promjer 296 mm (lijevani aluminiij)
Brzine
2 brzine (33 1/3 i 45 rpm)
Zavijanje i podhtavanje
0,1 % (WRMS)
S/N omjer
Prilikom upotrebe isporučenog spremnika.
više od 50 dB (DIN-B)

Gramofonska ručica

Vrsta
Dinamički balansirana ručica u obliku slova L
Efektivna dužina ručice
197 mm

Uložak

Vrsta
PS-LX5BT: MM
PS-LX3BT: MM
Pritisak gramofonske igle
PS-LX5BT: 2,0 ± 0,5 g
PS-LX3BT: 3,5 ± 0,5 g
Razina izlaznog signala
PS-LX5BT: 2,5 mV
PS-LX3BT: 2,5 mV

Odjeljak za BLUETOOTH

Izlaz
BLUETOOTH specifikacija klasa snage 2
Maksimalan komunikacijski raspon
Optička vidljivost, pribl. 10 m
Stvarni raspon ovisit će o čimbenicima kao što su prepreke između uređaja, magnetska polja oko mikrovalne pećnice, statički elektricitet, upotreba bežičnog telefona, osjetljivost prijema, operacijski sustav, softverski program itd.
Frekvencijski raspon / maksimalna izlazna snaga
2400 MHz - 2483,5 MHz / < 8 dBm
Metoda modulacije
FHSS

Kompatibilni BLUETOOTH profil
BLUETOOTH profil standardizira funkcije u skladu s obilježjima BLUETOOTH uređaja.
A2DP (Advanced Audio Distribution Profile)
Podržani kodek
Kodek je kompresija audiosignala i formata konverzije.
SBC (Subband Codec)
Qualcomm® aptX™ zvuk
Qualcomm® aptX™ Adaptive zvuk
Raspon prijenosa (A2DP)
20 Hz – 20 000 Hz (frekvencija uzorkovanja 44,1 kHz)
20 Hz – 40 000 Hz (frekvencija uzorkovanja aptX Adaptive 96 kHz)

Općenito

Izlaz
AUDIO OUT
Napajanje
DC 5,0 V 2,0 A (s pomoću isporučenog adaptera za napajanje izmjeničnom strujom povezanog na AC 100 V – 240 V, 50 Hz/60 Hz napajanja)
Upotrijebite isporučeni adapter za napajanje izmjeničnom strujom za gramofon budući da drugi adapteri mogu uzrokovati kvar.
Potrošnja energije
Prilikom upotrebe isporučenog adaptera za napajanje izmjeničnom strujom
Uključeno (gumb napajanja postavljen je na ON i tanjur se okreće): 1,8 W
niska potrošnja energije (gumb napajanje postavljen je na ON i tanjur se više ne okreće): 0,5 W ili manje
Ovaj proizvod ulazi u način rada male snage odmah nakon što se rotacija ploče zaustavi.
Isključeno (gumb za napajanje je postavljen na OFF: 0,3 W ili manje
Dimenzije (S × V × D)
Uključujući izbočene dijelove i kontrole za reprodukciju (Kad je pričvršćen poklopac za zaštitu od prašine)
Pribl. 430 mm × 117 mm × 366 mm

Masa
Kad je pričvršćen poklopac za zaštitu od prašine.
PS-LX5BT: Pribl. 3,6 kg
PS-LX3BT: Pribl. 3,5 kg

adapter za izmjeničnu struju

Naziv ili zaštitni znak proizvođača: Sony Corporation
Broj upisa u trgovački registar: 7010401045660
Adresa: 1-7-1 Konan, Minato-ku, Tokyo, 108-0075 Japan
Identifikacijska oznaka modela:
Ujedinjeno Kraljevstvo / Irska: FJ-SW7260502000DB
Za države izvan Ujedinjenog Kraljevstva / Irske: FJ-SW7260502000DE
Ulazni napon: 100 – 240 V
Frekvencija ulazne izmjenične struje: 50/60 Hz
Izlazni napon – Izlazna struja – Izlazna snaga: 5,0 Vdc – 2,0 A – 10 W
Prosječna aktivna učinkovitost: 78,7 %
Potrošnja energije bez opterećenja: 0,1 W

Dizajn i specifikacije podložne su promjenama bez prethodne obavijesti.

Možete pronaći specifikacije o proizvodima uključujući informacije o uštedi energije ako je primjenjivo, možete posjetiti sljedeću poveznicu tako da odaberete državu/regije, otvorite stranicu za proizvod i zatim idete na odjeljak sa specifikacijama: sony.com/country

Zaštitni znakovi

• Qualcomm aptX proizvod je tvrtke Qualcomm Technologies International, Ltd. i/ili njezinih podružnica.
• Qualcomm je zaštitni znak tvrtke Qualcomm Incorporated, registriran u Sjedinjenim Državama i drugim državama/regijama. aptX je zaštitni znak tvrtke Qualcomm Technologies International, Ltd. registriran u sjedinjenim Američkim Državama i drugim državama/regijama.
• Zaštitna riječ i logotip Bluetooth® registrirani su zaštitni znakovi u vlasništvu tvrtke Bluetooth SIG, Inc. i svaka je upotreba takvih oznaka od strane tvrtke Sony Group Corporation i njezinih podružnica licencirana.
• USB Type-C® i USB-B® registrirani su zaštitni znaci tvrtke USB Implementers Forum.

Svi ostali zaštitni znakovi i registrirani zaštitni znakovi zaštitni su znakovi ili registrirani zaštitni znakovi njihovih odgovarajućih vlasnika. U ovome se priručniku ne upotrebljavaju oznake [™] i [®].

Mjere opreza

Sigurnost

• Prije uključivanja jedinice provjerite odgovara li radni napon jedinice naponu lokalne električne mreže koja je izvor napajanja.
• Ako u kućište jedinice dospije neki predmet ili tekućina, isključite jedinicu iz struje i odnesite je na provjeru u ovlašteni servis prije nastavka upotrebe.
• Isključite jedinicu iz zidne utičnice ako je ne namjeravate koristiti duže vrijeme. Pri isključivanju kabela iz struje povucite utikač. Nikada ne vucite kabeL.

O ponovnom pakiranju

Zadržite kartonsku kutiju i ostali ambalažni materijal. Dobro će vam doći za transport jedinice.

Ostale napomene

Ako imate pitanja ili problema u vezi s ovom jedinicom koja nisu obrađena u ovom priručniku, obratite se najbližem prodavaču proizvoda tvrtke Sony.

Rješavanje problema

Kad uvidite da vaš gramofon ne radi ispravno, prvo pregledajte sljedeće prijedloge prije nego što zatražite popravak. Ako ne pomažu pri rješavanju problema, obratite se podršci tvrtke Sony ili obližnjem distributeru tvrtke Sony.

Reprodukcija gramofonske ploče

Gramofonska ručica preskače ili se kliže.
• Gramofon možda nije ravan. Postavite ga na ravnu stabilnu površinu.
• Gramofonska ploča može se zaprljati ili ogrebatl. Očistite površinu komercijalnim proizvodom za čišćenje gramofonskih ploča ili zamijenite gramofonsku ploču.

Imate probleme sa zvukom.

• Ako prijava gramofonska igla uzrokuje čestu buku, očistite je komercijalnim proizvodom za čišćenje gramofonske igle. Ako je gramofonska igla istrošena, zamijenite je.
• Ako razina zvuka oscilira, možda je istrošen remen pogona. Zamijenite pogonski remen.
• Ako prašnjava gramofonska ploča uzrokuje čestu buku, očistite površinu komercijalnim proizvodom za čišćenje gramofonske ploče.
• Možda je gramofonska igla istrošena. Zamijenite je novom.

Čujete zvukove tutnjanja ili niskofrekvencijskog zavijanja *.

Gramofon je postavljen preblizu zvučnicima. Odmaknite gramofon dalje od zvučnika.

* Ovaj fenomenom, koji se naziva „zvukovne povratne informacije“, događa se kad vibracije koje putuju putem zraka ili čvrstih predmeta (poput polica, ormara ili poda) iz zvučnika preuzima gramofonska igla, poglašnjava ih i reproducira putem zvučnika.

Čujete zvukove.

Pobrinite se da je prekidač OUTPUT SELECT na stražnjem dijelu gramofona u položaju LINE. Ako je prekidač u položaj PHONO i gramofon je povezan na bilo koji ulazni priključak koji nije priključka ulaza PHONO na stereosustavu (pojačalo), može se pojaviti buka. Kad je prekidač OUTPUT SELECT u položaju LINE; nemojte povezivati gramofon na ulazne priključke PHONO na stereosustavu (pojačalo).

Razina zvuka previsoka je ili preniska.

• Brzina okretanja može biti netočna. Postavite je da odgovara brzini navedenoj na gramofonskoj ploči. Okrenite okretni prekidač (gumb) SPEED da biste odabrali "33" za ploče s 33 1/3 o/min ili "45" za ploče s 45 o/min.
• Možda je izvijen remen pogona. Odrvnite pogonski remen.
• Pogonski remen može biti istrošen. Zamijenite pogonski remen.

Razina zvuka oscilira.

Gramofonska igla je istrošena. Zamijenite je novom.

Pogonski remen istrošen je ili puknut.

Zamijenite pogonski remen. Za zamjenski remen pogona posavjetujte se s podrškom Sony ili obližnjim distributerom tvrtke Sony.

Tanjur se ne okreće.

• Provjerite jeste li čvrsto priključili adapter za izmjeničnu struju u strujnu utičnicu i priključak DC IN 5 V na gramofonu.
• Provjerite je li pogonski remen u potpunosti zakvačen oko remenice motora.

Jačina zvuka reprodukcije je preniska ili izobličena.

Pobrinite se da je prekidač OUTPUT SELECT na gramofonu u ispravnom položaju za vrstu ulaznih priključaka na povezanom stereosustavu (pojačalo).

BLUETOOTH veze

Ne možete upariti gramofon s BLUETOOTH uređajem

• Ako postoje drugi uređaji u blizini s omogućenom BLUETOOTH funkcijom koje ne želite upariti, onemogućite im BLUETOOTH funkciju prije uparivanja.
• Tijekom uparivanja gramofona uređaj koji ne želite upariti može se automatski uključiti i upariti. U tom slučaju promijenite postavke uređaja kako ne se ne bi povezao putem BLUETOOTH veze, isključite ga i zatim ponovno uparite željeni uređaj.
• Postupak za postavljanje uređaja u način uparivanja se razlikuje ovisno o uređaju. Pojednosti potražite u korisničkom priručniku priloženom uz uređaj.

Ne možete povezati gramofon na BLUETOOTH uređaj na koji se želite povezati.

Ako postoje drugi uređaji u blizini s omogućenom BLUETOOTH funkcijom koje ne želite povezati, onemogućite im BLUETOOTH funkciju prije povezivanja.

Ne možete povezati gramofon na pametni telefon, televizor ili računalo.

Gramofon može poslati podatke BLUETOOTH uređajima s pomoću BLUETOOTH funkcije; međutim, ne može primiti podatke od pametnih telefona, televizora ili računalo pa se ne može povezati na njih.

Raspon BLUETOOTH veze je prekratak.

Pokušajte sljedeće.

• Ako su neki elektronički uređaji povezani s gramofonom i BLUETOOTH uređajem, prekinite im vezu.
• Povežite gramofon na električnu utičnicu koja se ne dijeli s mikrovalnom pećnicom.
• Postavite gramofon na stol koji nije izrađen od metala.

Usluge popravka

Kad gramofon ne radi ispravno, prvo pregledajte prijedloge navedene u „Rješavanje problema“ kako biste odredili zahtijeva li vaš popravak.

Ako vam ne pomognu pri rješavanju problema, obratite se podršci za Sony ili obližnjem distributeru tvrtke Sony.

Prije nego što se obratite podršci za Sony ili obližnjem distributeru tvrtke Sony, savjetuje vam se da imate sljedeće informacije.
• Broj modela: PS-LX5BT ili PS-LX3BT (broj modela kupljenog proizvoda)
• Serijski broj s donje strane gramofona:
• Opis kvara: pružite što detaljniji opis.
• Datum kupnje:
• Naziv prodavača:

Ako je gramofonska igla ili pogonski remen oštećen ili istrošen zbog nepravilne upotrebe, vi snosite troškove popravka.

Web-mjesta korisničke podrške

Za podatke o kupovini zamjenskih dijelova, dodatne opreme ili ostalih dodatnih usluga posjetite web-mjeste korisničke podrške koje je osmišljeno za vaše prebivalište.

Za kupce u Europi:
https://www.sony.eu/support

Stereo gramofon

Navodila za uporabo

V teh navodilih za uporabo se za ponazoritev uporablja model PS-LX5BT, če ni drugače navedeno. PS-LX5BT in PS-LX3BT imata različni obliki glave, vendar je postopek delovanja enak.

© 2025 Sony Corporation



PS-LX5BT/ PS-LX3BT

Model: YY2098C/ YY2097C

Izdelka ne postavljajte v zaprt prostor, na primer v knjižno ali vgradno omaro.

Da zmanjšate tveganje požara, ne prekrivajte odprtine za prežračevanje enote s časopisi, prtički, zavesami itd. Enote ne izpostavljajte virom odprtega ognja (npr. prižganim svečam).

Da zmanjšate tveganje za požar ali električni udar, izdelka ne izpostavljajte tekočinam ali škropljenju in nanj ne postavljajte predmetov, napolnjenih s tekočinami, kot so važe.

Če je omrežni napajalnik priključen v električno vtičnico, je povezan z virom napajanja (napajalnim omrežjem) z izmeničnim tokom, tudi če je enota izklopljena.

Ker se glavni napajalni priključek omrežnega napajalnika uporablja za prekinitev povezave omrežnega napajalnika z napajalnim omrežjem, ga priključite v lahko dostopno električno vtičnico. Če opazite neobičajno delovanje, ga takoj izključite iz električne vtičnice.

Oznaka izdelka in pomembne varnostne informacije so priložene na teh mestih:

- na dnu enote.

Za stranke, ki so kupile PS-LX5BT

Ta enota je bila preizkušena in ustreza omejitvam, določenim v predpisih o elektromagnetni združljivosti, glede uporabe povezovalnega kabla, ki je krajši od 3 metrov.

Opomba za stranke: spodaj navedene informacije se nanašajo samo na izdelke, prodajane v državah/regijah, v katerih veljajo direktive EU in/ali zadevne zakonske zahteve, ki se uporabljajo v Združenem kraljestvu.

Ta izdelek je izdelala družba Sony Corporation ali pa je bil izdelan v imenu te družbe. Uvoznik za EU in ZK: Sony Europe B.V. Vprašanja glede uvoznika za EU ali skladnosti izdelka v Evropi naslovite na pooblaščenega predstavnika družbe Sony Belgium, bijkantor van Sony Europe B.V., Da Vincilaan 7-D1, 1930 Zaventem, Belgija. sony.com/country Vprašanja za uvoznika za ZK ali glede skladnosti izdelka v ZK naslovite na pooblaščenega predstavnika proizvajalca, družbo Sony Europe B.V., The Heights, Brooklands, Weybridge, Surrey KT13 0XW, Združeno kraljestvo.



Veljavnost oznake CE je omejena samo na države, kjer to zahteva zakonodaja (večinoma v državah Evropskega gospodarskega prostora (EGP) in v Švici).

O priporočenih kablih Za povezavo z gostiteljskimi računalniki in/ali zunanji napravami uporabite ustrezno zaščitene in ozemljene kable ter konektorje.

Družba Sony Corporation izjavlja, da je oprema skladna z direktivo 2014/53/EU. Celotno besedilo izjave EU o skladnosti je na voljo na spletnem mestu: <https://compliance.sony.eu>

Družba Sony Corporation izjavlja, da je oprema skladna z zakonskimi zahtevami, ki so pomembne v Združenem kraljestvu. Celotno besedilo izjave o skladnosti je na voljo na spletnem mestu: <https://compliance.sony.co.uk>

Odlaganje odpadne električne in elektronske opreme (velja za države EU in druge evropske države s sistemom ločenega zbiranja odpadkov)

Ta oznaka na izdelku ali njegovi embalaži pomeni, da izdelka ni dovoljeno odvreči skupaj z gospodinjstvi odpadki. Odložiti ga morate na ustreznem zbirnem mestu za recikliranje električne in elektronske opreme. Z ustrezno odstranitvijo izdelka pripomorete k preprečevanju morebitnih negativnih posledic za okolje in zdravje ljudi, ki bi jih lahko povzročila nepravilna odstranitev tega izdelka. Recikliranje materialov prispeva k ohranjanju naravnih virov. Za podrobnejše informacije o recikliranju tega izdelka se obrnite na lokalno upravo, komunalno službo ali prodajalca, pri katerem ste kupili izdelek.

Preverjanje različice vdelane programske opreme gramofona

Različico vdelane programske opreme gramofona lahko preverite na računalniku. Nova posodobitev vdelane programske opreme bo na voljo na strani za podporo družbe Sony. Prenesite jo in izvedite posodobitev.

Imena delov

Od zgoraj/s strani

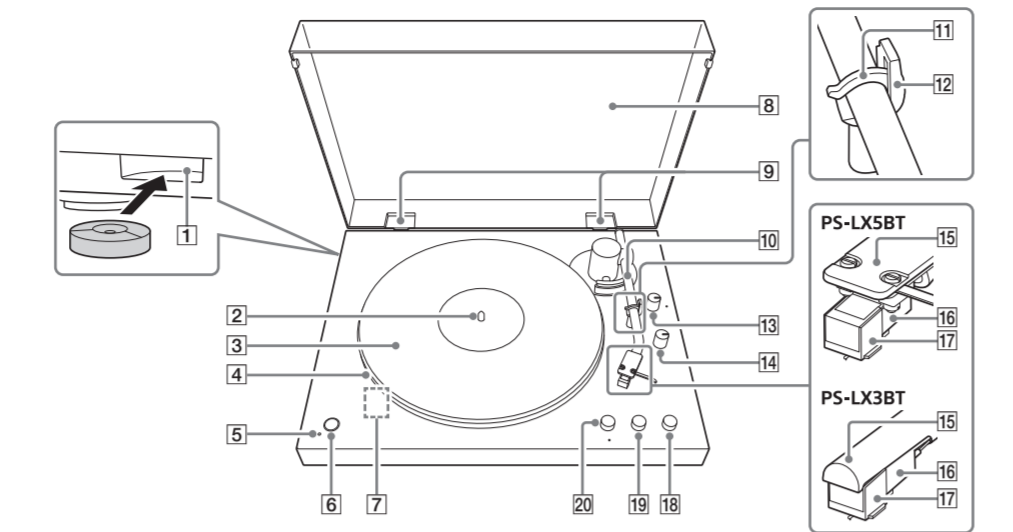

- | | |
|---|----------------------------------|
| 1] Odprtina za shranjevanje adapterja za 45 vrt./min | 8] Protiprašni pokrov |
| 2] Os | 9] Tečaja protiprašnega pokrova |
| 3] Podloga za pladenj | 10] Ročica |
| 4] Pladenj | 11] Zaklep ročice |
| 5] Indikator BLUETOOTH | 12] Naslon za ročico |
| Hitro utripa modro: Vaš gramofon je v načinu seznanjanja. | 13] Vrtljiv preklopni gumb SIZE* |
| Zasveti modro: Vaš gramofon je povezan z napravo BLUETOOTH. | 14] Vrtljiv preklopni gumb SPEED |
| Zasveti oranžno: Vaš gramofon čaka na povezavo s seznanjeno napravo. | 15] Glava |
| 6] Gumb BLUETOOTH/gumb za SEZNANJANJE | 16] Ohišje kasete |
| 7] Vrata Micro USB | 17] Iгла |
| Vrata najdete v gramofonu, ko odstranite pladenj. | 18] Gumb UP/DOWN |
| Ko je na voljo posodobitev vdelane programske opreme, s kablom Micro USB (ni priložen) povežite računalnik z vrati in posodobite vdelano programsko opremo. | 19] Gumb STOP |
| Za posodobitev vdelane programske opreme glejte »Preverjanje različice vdelane programske opreme za vaš gramofon«. | 20] Gumb START* |
- * Pri vsaki številki »12« na vrtljivem preklopnem gumbu SIZE in gumbu START je na voljo otpljiva pika, da se lažje znajdete med uporabo.

Nazaj (PS-LX5BT)

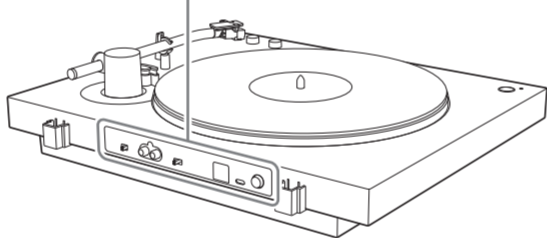
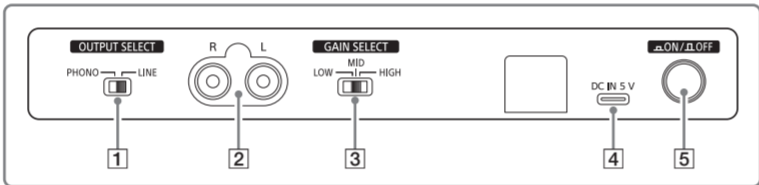

Nazaj (PS-LX3BT)

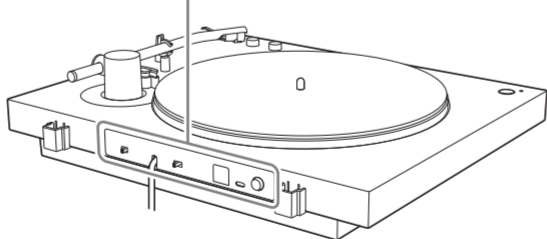
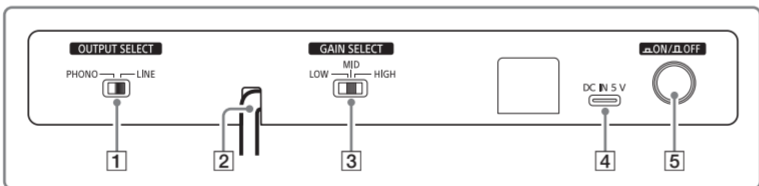

- | | |
|---|--|
| 1] Stikalo OUTPUT SELECT za izbiro izhoda | 4] Vtičnica DC IN 5 V |
| 2] Vtičnice za izhod zvoka (PS-LX5BT) | 5] Gumb \square ON/ \square OFF (Vklop/izklop) |
| Zvočni kabel (PS-LX3BT) | |

3] Stikalo GAIN SELECT Z njim nastavite glasnost predvajanja in tako izenačite razlike med različnimi ravnmi glasnosti, ki so posnete na vinilnih ploščah. Če je vinilna plošča posneta pri nizki glasnosti, premaknite to stikalo v položaj HIGH, da prilagodite glasnost predvajanja na ustrezno raven. Če je vinilna plošča posneta pri visoki glasnosti, je lahko pri predvajanju s stikalom v položaju HIGH zvok popačen. Premaknite stikalo, da se bo glasnost ujemala s tisto na vinilni plošči.

Ta nastavevte glasnosti učinkuje, ko je stikalo OUTPUT SELECT v položaju LINE, in deluje pri predvajanju prek priključka za izhod zvoka in povezave BLUETOOTH. Ko je stikalo OUTPUT SELECT v položaju PHONO, nastavevte ne deluje.

- | |
|--|
| 4] Vtičnica DC IN 5 V |
| 5] Gumb \square ON/ \square OFF (Vklop/izklop) |

Opomba glede prenašanja gramofona Med prenašanjem gramofon trdno pritrite na dnu in ob straneh, kot je prikazano spodaj. Če boste z njim neustrezno ravnali, vam lahko pade, zaradi česar lahko pride do okvar ali škode.

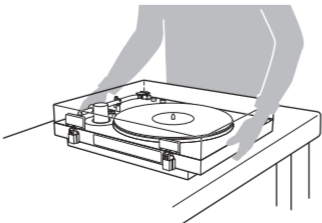

Uvod

Pregled priloženih elementov

- Stereo gramofon (1)
- Pladenj (s pogonskim pasom) (1)

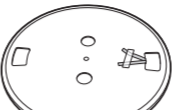

- Podloga za pladenj (1)



- Protiprašni pokrov (1)

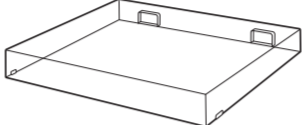

- Tečaj protiprašnega pokrova (2)



- Adapter za 45 vrt./min (1)
- Postavite adapter za 45 vrt./min na os, če želite predvajati 7-palčno (17 cm) vinilno ploščo (ploščo EP).



- Omrežni napajalnik (1)



- Zvočni kabel (1)
- Priložen samo PS-LX5BT



- Dokumenti (1 komplet)

Opomba Shranite embalažo za primer, da bi morali gramofon nesti na popravilo.

Sestavljanje gramofona

Opomba Gramofon postavite na stabilno, ravno površino.

1 Postavite pladenj na os.

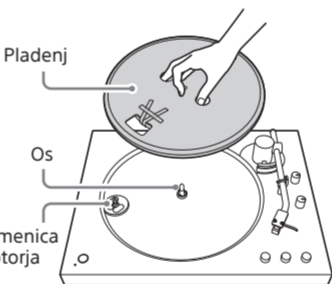

2 Pladenj obrnite v položaj, v katerem lahko vidite jermenico motorja skozi pravokotno odprtino s konci rdečega traku, prilepljenimi na pladenj.

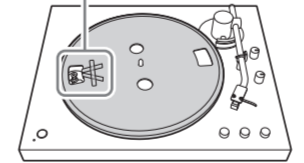
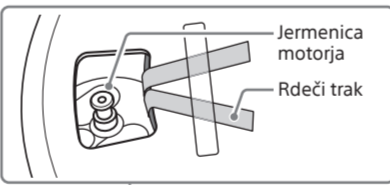

3 Odlepite lepilni trak, povlecite in pridržite rdeči trak ter nato spnite pogonski pas okoli jermenice motorja.

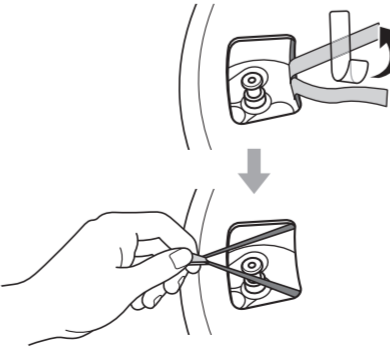

Opomba

- Pazite, da ne zasukate pogonskega pasu.
- Če se pogonski pas med namestitvijo sname z notranjega obroča pladnja, odstranite pladenj, ga postavite na glavo in znova navijte pogonski pas okoli zunanjšega obroča notranjega obroča. Nato ponovite postopek od začetka.
- Ko namestite pogonski pas okoli jermenice motorja, se prepričajte, da ste odstranili rdeči trak.

4 Položite podlogo pladnja na pladenj.

Če ima podloga na sredini vdolbino, naj bo ta stran obrnjena navzgor.

5 Odklenite tonsko ročico tako, da sprostite zaklep tonske ročice.

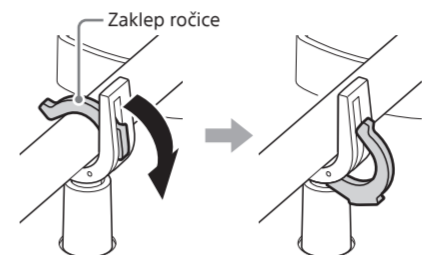

6 Pritisnite gumb UP/DOWN, da dvignete tonsko ročico, in 10-krat zavrtite pladenj, da sprožite delovni mehanizem.

Opomba Med vrtenjem pazite, da se z dlanjo ne zadene v tonsko ročico.

Ko zavrtite pladenj, pritisnite gumb UP/DOWN, da spustite tonsko ročico navzdol.

7 Vstavite tečaja protiprašnega pokrova v odprtino za tečaja na protiprašnem pokrovu.

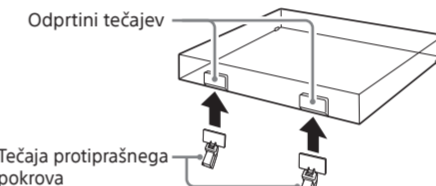

Tečaja protiprašnega pokrova

8 Pritrdite protiprašni pokrov na gramofon.

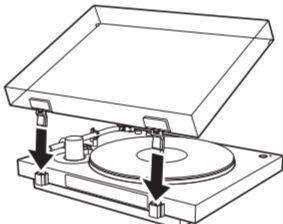

Opomba

Preden premaknete gramofon po tem, ko ga sestavite, morate zagotoviti naslednje:

- Pritrdite zaščitno prevleko igle.
- Odstranite pladenj.
- Zavarujte ročico z zaklepom ročice.

Priključitev gramofona na glasbeni sistem

Opomba Preden kar koli priključite, morate izklopiti glasbeni sistem (ojačevalnik).

PS-LX5BT

- Ⓐ: Priključitev v vhodno vtičnico PHONO
- Ⓑ: Priključitev v vhodno vtičnico LINE/AUX ali podobno

Glasbeni sistem (ojačevalnik) ali druge naprave

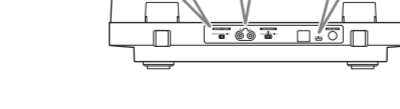
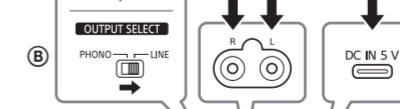
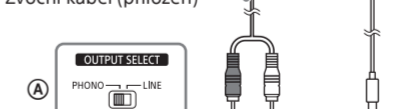
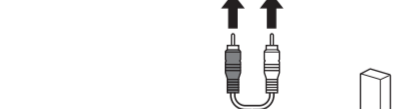

PS-LX3BT

- Ⓐ: Priključitev v vhodno vtičnico PHONO
- Ⓑ: Priključitev v vhodno vtičnico LINE/AUX ali podobno

Glasbeni sistem (ojačevalnik) ali druge naprave

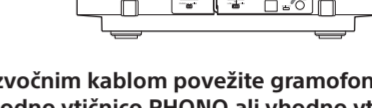
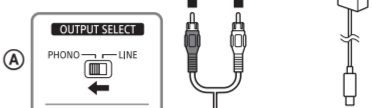
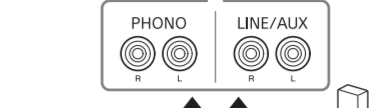

1 Z zvočnim kablom povežite gramofon z vhodno vtičnico PHONO ali vhodno vtičnico LINE/AUX na glasbenem sistemu (ojačevalniku).

Zvočni kabel je priložen modelu PS-LX5BT. Z njim povežete vtičnice za izhod zvoka na hrbtni strani. Pri PS-LX3BT je zvočni kabel na hrbtni strani.

Beli vtič zvočnega kabla priključite v belo (L) vtičnico, rdeči vtič pa v rdečo (R) vtičnico.

2 Stikalo OUTPUT SELECT na hrbtni strani gramofona premaknite, da se bo ujemalo z vhodnimi vtičnicami na glasbenem sistemu (ojačevalniku).

Ⓐ: Priključitev zvočnega kabla v vhodne vtičnice PHONO Premaknite stikalo v položaj PHONO. Zvočni signal iz gramofonske glave MM gre skozi zvočni kabel in tako obide vgrajeni gramofonski ojačevalnik z izenačevalnikom. Namesto tega se uporabi gramofonski ojačevalnik z izenačevalnikom glasbenega sistema (ojačevalnik).

Ⓑ: Priključitev zvočnega kabla v vhodne vtičnice LINE/AUX ali podobne Premaknite stikalo v položaj LINE. Zvočni signal gre skozi zvočni kabel in je obdelan v vgrajenem gramofonskem ojačevalniku z izenačevalnikom.

Opomba

- Če gramofon uporabljate izključno prek povezave BLUETOOTH, pazite, da se kovinski deli na koncih zvočnega kabla ne dotikajo in da ne pridejo v stik s kovinskimi deli omare ali drugih naprav. Pred uporabo premaknite stikalo OUTPUT SELECT v položaj LINE.
- Pred priključitvijo v vhodne vtičnice PHONO na glasbenem sistemu (ojačevalniku), morate stikalo OUTPUT SELECT premakniti v položaj PHONO. Ko premaknete stikalo v položaj LINE, lahko poškodujete ojačevalnik ali zvočnike.

Predvajanje vinilne plošče

Opomba

Pred predvajanjem vinilne plošče zmanjšajte glasnost glasbenega sistema (ojačevalnika). Ko se gramofonska ročica spusti in se igla dotakne plošče, lahko pride do glasnega hrupa (kot bi močno udarilo), kar lahko poškoduje glasbeni sistem (ojačevalnik) ali zvočnike. Glasnost prilagodite, šele ko se igla dotakne plošče.

1 Postavite vinilno ploščo na pladenj.

Vinilna plošča

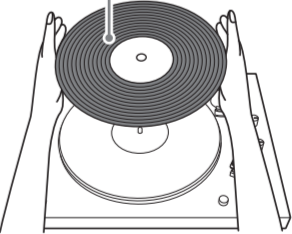

Predvajanje 7-palčnih (17 cm) vinilnih plošč (plošč EP)

Nomestite adapter za 45 vrt./min na os za predvajanje 7-palčnih (17 cm) vinilnih plošč (plošč EP). Ko adapterja za 45 obratov na minuto ne potrebujete več, ga pospravite v odprtino za shranjevanje.

2 Uporabite vrtljivi preklopni gumb SPEED, da izberete hitrost vrtenja, ki je primerna za vinilno ploščo.

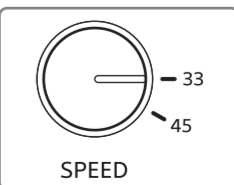
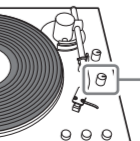

3 Z vrtljivim preklopnim gumbom SIZE izberite velikost vinilne plošče.

Nastavite na »12« za ploščo LP ali »7« za ploščo EP.

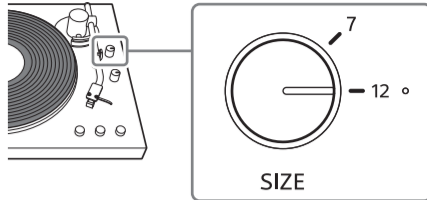

4 Odstranite zaščitno prevleko igle.

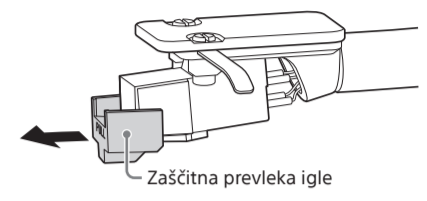

Opomba

Previdno odstranite zaščitno prevleko igle, da ne poškodujete igle.

5 Odklenite tonsko ročico tako, da sprostite zaklep tonske ročice.

6 Priključite omrežni napajalnik v električno vtičnico in pritisnite gumb \square ON/ \square OFF na hrbtni strani gramofona, da vklopite gramofon.

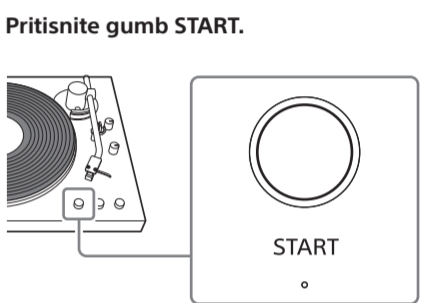

Opomba

- Počasi zaprite protiprašni pokrov, da preprečite vibracije, zaradi katerih bi igla lahko preskakovala.
- Med predvajanjem držite roke stran od ročice in vrteče se vinilne plošče.
- Med predvajanjem ne premikajte stikal na hrbtni strani gramofona.

8 Z glasbenim sistemom (ojačevalnikom) prilagajajte glasnost.

Zaustavitev predvajanja

Pritisnite gumb STOP. Tonska ročica se vrne v držalo tonske ročice. Pladenj se neha vrteti.

Začasna zaustavitev predvajanja

Pritisnite gumb UP/DOWN. Ročica se dvigne nad vinilno ploščo. Pladenj se še vedno vrti.

Ob koncu predvajanja

Tonska ročica se samodejno vrne v držalo tonske ročice, nato se pladenj neha vrteti.

Predvajanje drugega dela vinilne plošče

1 Po 6. koraku pritisnite gumb UP/DOWN, da dvignete ročico.

Ročno premaknite ročico v zeleni izhodiščni položaj.

2 Pritisnite gumb UP/DOWN, da spustite tonsko ročico.

Uporaba funkcije BLUETOOTH®

Seznanjanje z napravo BLUETOOTH

Ko prvič povežete gramofon z napravo BLUETOOTH, ju morate vnaprej seznaniti.

1 Napravo BLUETOOTH, s katero želite vzpostaviti povezavo, postavite čim bližje gramofonu.

2 Pritisnite in pridržite gumb BLUETOOTH/ **PAIRING** na svojem gramofonu za približno 2 sekundi, nato pa ga izpustite. Indikator BLUETOOTH hitro utripa modro.

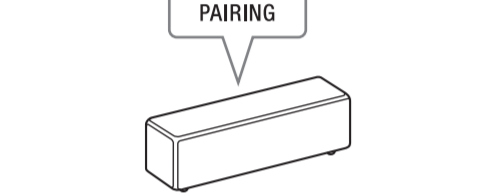
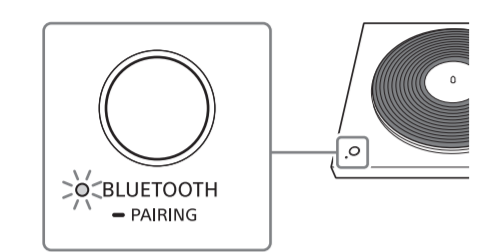

Indikator BLUETOOTH na vašem gramofonu preneha utripati modro in sveti tudi po dokončanem seznanjanju.

Opomba

Če gramofon uporabljate izključno prek povezave BLUETOOTH, pred predvajanjem premaknite stikalo OUTPUT SELECT v položaj LINE na hrbtni strani gramofona.

Nasveti

- Pritisnite gumb BLUETOOTH/ **PAIRING** za prekinitve povezave BLUETOOTH. Indikator BLUETOOTH preneha svetiti.
- Vaš gramofon lahko shrani informacije o seznanjanju za največ 8 naprav BLUETOOTH. Če želite izbrisati vse informacije o shranjenih napravah, pritisnite in pridržite gumb BLUETOOTH/ **PAIRING** na gramofonu, da omogočite funkcijo BLUETOOTH. Če je funkcija BLUETOOTH uspešna, indikator BLUETOOTH na vašem gramofonu zasveti modro.

Poslušanje vinilne plošče prek naprave BLUETOOTH

1 Najprej vklopite napravo BLUETOOTH in preverite, ali je pripravljena na prejetanje podatkov prek povezave BLUETOOTH. Nato pritisnite gumb BLUETOOTH/**PAIRING** na gramofonu, da omogočite funkcijo BLUETOOTH.

Če je funkcija BLUETOOTH uspešna, indikator BLUETOOTH na vašem gramofonu zasveti modro.

2 Opravite korake od 1 do 7 v poglavju »Predvajanje vinilne plošče«, če želite predvajati vinilno ploščo.

Vzdrževanje

Čiščenje igle

Igla je izjemno natančen sestavni del. Z njo ravajte skrbno, da se ne poškoduje.

Za čiščenje igle uporabljajte čistilo, ki je na voljo v trgovinah.

Zamenjava igle

Igla se lahko izrabi, poškoduje ali umaže tako, da je ni mogoče očistiti, odvisno od uporabe. V takšnem primeru iglo zamenjajte.

Za nadomestno iglo se obrnite na kontaktno osebo pri podpori družbe Sony ali na najbližjega prodajalca izdelkov Sony.

Opomba

- Ne uporabite nadomestne igle, ki jo je izdelalo drugo podjetje.
- Pred zamenjavo igle nanjo pritrdite zaščitno prevleko, da ne poškodujete blazinic svojih prstov ali igle.

Odstranjevanje igle

1 Izklopite gramofon in priključni glasbeni sistem (ojačevalnik) ter nato njuna omrežna napajalnika odklopite iz električne vtičnice.

2 Zaščitno prevleko igle poravnajte z izboklino (①) na spodnjem delu igle in jo potisnite proti zadnjemu delu ohišja kasete (②), dokler se ne zaskoči.

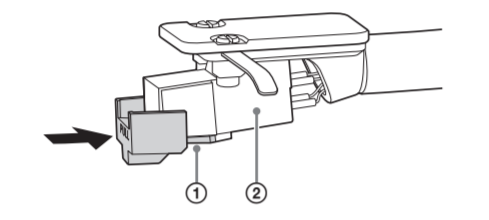

3 Odstranite iglo z nameščeno zaščitno prevleko.

PS-LX5BT

- S prsti pridržite stranska dela ohišja kasete (①), da ga obdržite na mestu.
- Prst druge dlani postavite na iglo (②), nato pa ga povlecite navzdol diagonalno proti sebi in pri tem še naprej vlecite navzdol.

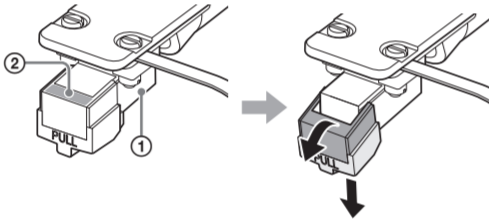

PS-LX3BT

- S prsti pridržite stranska dela ohišja kasete (①), da ga obdržite na mestu.
- S prsti druge dlani z obeh strani pridržite iglo z zaščitno prevleko igle, nato pa jo povlecite diagonalno navzdol proti sebi in jo še naprej vlecite navzdol.

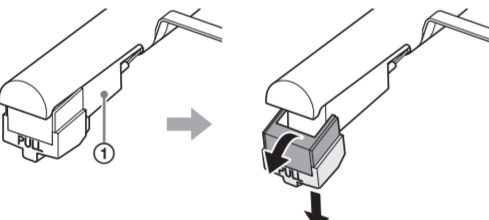

Namestitev nadomestne igle

1 Zaščitno prevleko igle namestite na nadomestno iglo.

2 S prsti pridržite stranska dela ohišja kasete (①), da ga obdržite na mestu, nato pa vstavite jeziček na igli v režo na dnu ohišja kasete pod kotom diagonalno navzdol.

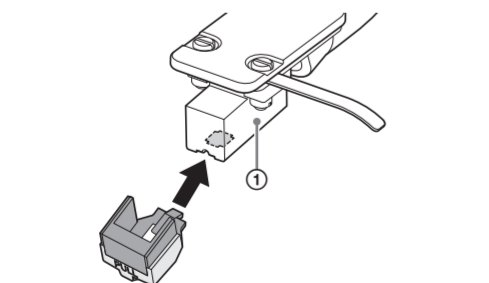

3 Iglo potisnite naravnost navzgor, da se zaskoči v položaj.

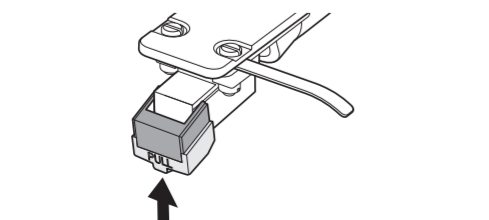

Zamenjava pogonskega pasu

Pogonski pas se lahko obrabi ali zlomi, odvisno od tega, kako ga uporabljate. V tem primeru zamenjajte pogonski pas.

Za nadomestni pogonski pas se obrnite na kontaktno osebo pri podpori družbe Sony ali na najbližjega prodajalca izdelkov Sony.

1 Izklopite gramofon in priključni glasbeni sistem (ojačevalnik) ter nato njuna omrežna napajalnika odklopite iz električne vtičnice.

2 Odstranite podlogo pladnja.

3 Odpnite pogonski pas z jermenice motorja.

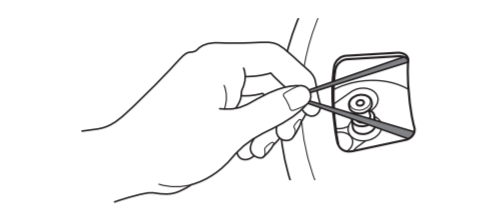

4 Vstavite kazalec in palec v okrogli odprtini pladnja, da ga odstranite.

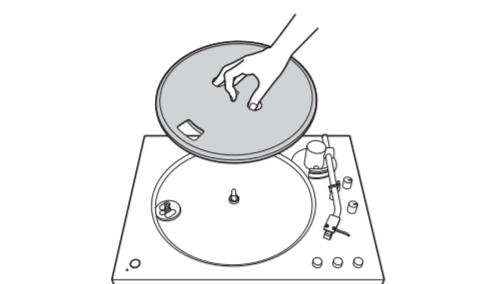

5 Obrnite pladenj narobe in odstranite pogonski pas.

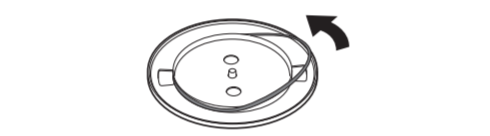

6 Namestite nadomestni pogonski pas v pladenj, ne da bi ga zavilil. Dokončajte sestavljanje po navodilih v razdelku »Sestavljanje gramofona«.

Čiščenje protiprašnega pokrova in ohišja gramofona

Protiprašni pokrov in ohišje gramofona očistite s suho, mehko krpo. Pri trdovratni umazaniji uporabite vlažno krpo in blago čistilno raztopino. Ne uporabljajte kemičnih raztopin, npr. alkohola, bencina ali razredčila, ki lahko poškodujejo površino.

Tehnični podatki

Stereo gramofon (PS-LX5BT/ PS-LX3BT)

Del z motorjem/pladnjem

Pogonski sistem

Jermenski pogon

Motor

Motor DC

Pladenj

Premier 296 mm (aluminijasta zlitina)

Hitrosti

2 hitrosti (33 1/3 in 45 vrt./min)

Odstopanje zaradi prehitrega/prepočasnega vrtenja

0,1 % (WRMS)

Razmerje S/N

Pri uporabi priložene kartuše.

Več kot 50 dB (DIN-B)

Tonska ročica

Vrsta

Dinamično uravnotežena ročica v obliki črke J

Učinkovita dolžina ročice

197 mm

Kaseta

Vrsta

PS-LX5BT: MM

PS-LX3BT: MM

Pritisk igle

PS-LX5BT: 2,0 ± 0,5 g

PS-LX3BT: 3,5 ± 0,5 g

Izhodna raven

PS-LX5BT: 2,5 mV

PS-LX3BT: 2,5 mV

BLUETOOTH

Izhod

BLUETOOTH Specification Power Class 2

Najdaljši komunikacijski domet

Vidno polje pribl. 10 m

Dejanski domet je odvisen od dejavnikov, kot so ovire med napravama, magnetna polja okrog mikrovalovne pečice, statična elektrika, uporaba brezžičnega telefona, občutljivost sprejema, operacijski sistem, programske aplikacije itd.

Frekvenčni pas/največja izhodna moč

2400–2483,5 MHz / < 8 dBm

Način modulacije

FHSS

Združljiv profil BLUETOOTH

Profil BLUETOOTH standardizira funkcije glede na značilnosti naprav BLUETOOTH.

A2DP (Advanced Audio Distribution Profile)

Podprti kodek

Kodek je oblika stiskanja in pretvorbe zvočnega signala.

SBC (Subband Codec)

Zvok Qualcomm® aptX™

Prilagodljiv zvok Qualcomm® aptX™

Obseg prenosa (A2DP)

20–20.000 Hz (frekvenca vzorčenja 44,1 kHz)

20–40.000 Hz (frekvenca vzorčenja aptX, prilagodljiva 96 kHz)

Splošno

Izhod

AUDIO OUT

Moč

DC 5,0 V 2,0 A (pri uporabi priloženega omrežnega napajalnika, povezanega z napajanjem 100–240 V, 50 Hz/60 Hz pri izmeničnem toku)

Gramofon uporabljajte s priloženim omrežnim napajalnikom, saj lahko drugi napajalniki povročijo okvaro.

Poraba energije

Ob uporabi priloženega omrežnega napajalnika.

Vklopljeno (gumb za vklop/izklop je v položaju ON in pladenj se vrti): 1,8 W

Način nizke porabe energije (gumb za vklop/izklop je v položaju ON in pladenj se preneha vrteti): 0,5 W ali manj

Ta izdelek preide v način nizke porabe energije, takoj ko se pladenj preneha vrteti.

Izklopljeno (gumb za vklop/izklop je v položaju OFF): 0,3 W ali manj

Mere (S × V × G)

Vključno z izbočenimi deli in gumbi (z nameščenim protiprašnim pokrovom)

Pribl. 430 mm × 117 mm × 366 mm

Masa

Z nameščenim protiprašnim pokrovom.

PS-LX5BT: Pribl. 3,6 kg

PS-LX3BT: Pribl. 3,5 kg

Omrežni napajalnik

Naziv proizvajalca ali blagovna znamka: Sony Corporation
Številka vpisa v poslovni register: 7010401045660
Naslov: 1-7-1 Konan, Minato-ku, Tokio, 108-0075
Japonska

Identifikator modela:

Združeno kraljestvo/Irska: FJ-SW7260502000DB
Za države zunaj Združenega kraljestva/Irske: FJ-SW7260502000DE

Vhodna napetost: 100–240 V

Vhodna frekvenca AC: 50/60 Hz

Izhodna napetost – izhodni tok – izhodna moč: 5,0 V DC - 2,0 A - 10 W

Povprečni izkoristek pod obremenitvijo: 78,7%

Poraba energije brez obremenitve: 0,1 W

Oblika in tehnični podatki se lahko spremenijo brez obvestila.

Specifikacije izdelka, vključno z morebitnimi informacijami o varčevanju z energijo, najdete tako, da obiščete naslednjo povezavo, izberete svojo državo/regljo, odprete stran za svoj izdelek in nato odprete razdelek s specifikacijami: sony.com/country

Blagovne znamke

- Qualcomm aptX je izdelek družbe Qualcomm Technologies, Inc. In/ali njenih podružnic.
- Qualcomm je blagovna znamka družbe Qualcomm Incorporated, registrirane v Združenih državah in drugih državah/regijah. aptX je blagovna znamka družbe Qualcomm Technologies International, Ltd., registrirane v Združenih državah in drugih državah/regijah.
- Besedna znamka in logotipi BLUETOOTH® so zaščitene blagovne znamke družbe Bluetooth SIG, Inc. Družba Sony Group Corporation in njene podružnice te blagovne znamke uporablja na podlagi licence.
- USB Type-C® in USB-C® sta registrirani blagovni znamki družbe USB Implementers Forum.

Vse druge blagovne znamke in zaščitene blagovne znamke so blagovne znamke ali zaščitene blagovne znamke svojih lastnikov. Oznaki ™ in ® v tem priločniku nista posebej navedeni.

Varnostni ukrepi

Varnost

- Pred uporabo enote preverite, ali njena delovna napetost ustreza lokalnemu viru napajanja.
- Če v ohišje pade predmet ali če vanj steče tekočina, izključite enoto, pred nadaljnjo uporabo pa jo mora pregledati usposobljeni serviser.
- Če enote ne nameravate uporabljati dalj časa, jo izključite iz električne vtičnice. Če želite odklopiti kabel, primate vtič in ga izvlecite iz vtičnice. Ne vlecite samega kabla.

Ponovna uporaba embalaže

Shranite škatlo in embalažo. Potrebovali ju boste pri transportiranju enote.

Druge opombe

Če imate kakršna koli vprašanja ali težave v zvezi s to enoto, ki niso zajeta v tem priločniku, se obrnite na najbližjega prodajalca izdelkov Sony.

Odpravljanje težav

Če ugotovite, da gramofon ne deluje, kot bi moral, si najprej ogledjte naslednje predloge in šele nato zaprosite za popravilo. Če s pomočjo predlogov ne odpravite težave, se obrnite na kontaktno osebo pri podpori družbe Sony ali na najbližjega prodajalca izdelkov Sony.

Predvajanje vinilne plošče

Tonska ročica preskakuje ali drsi.

- Vaš gramofon morda ne stoji na ravni podlagi. Postavite ga na ravno, stabilno površino.
- Vinilna plošča je morda umazana ali opraskana. Očistite površino s čistilnim izdelkom za plošče, ki je naprodaj v trgovinah, ali zamenjajte vinilno ploščo.

Pojavljajo se težave z zvokom.

- Če zaradi umazane igle pogosto nastajajo šumi, iglo očistite s komercialnim čistilnim izdelkom za igle. Če je igla izrabljena, jo zamenjajte.
- Če ton zvoka niha, je pogonski pas morda obrabljen. Zamenjajte pogonski pas.
- Če zaradi prašne vinilne plošče pogosto nastajajo šumi, očistite njeno površino s čistilnim izdelkom za plošče, ki je naprodaj v trgovinah.
- Igla je morda obrabljena. Zamenjajte ga z novim.

Slišite šume*, kot je bobnenje ali nizkofrekvenčno zavijanje.

Gramofon je postavljen preblizu zvočnikom. Gramofon odmaknite od zvočnikov.

* Do pojava »zvočne resonance« pride, ko igla zazna vibracije zvočnikov, ki potujejo skozi zrak ali trdne predmete (na primer police, omarice ali tla), nato pa jih zvočniki ojačajo in predvajajo.

Slišite zvoke.

Stikalo OUTPUT SELECT na hrbtni strani gramofona mora biti v položaju LINE. Če je stikalo v položaju PHONO in je gramofon priključen na vhodne vtičnice, ki niso vhodne vtičnice PHONO na glasbenem sistemu (ojačevalniku), lahko pride do šuma. Ko je stikalo OUTPUT SELECT v položaju LINE, ne priključite gramofona v vhodne vtičnice PHONO na glasbenem sistemu (ojačevalniku).

Ton zvoka je previsok ali prenizek.

- Hitrost vrtenja morda ni pravilna. Nastavite hitrost, ki se bo ujemala s hitrostjo, zapisano na vinilni plošči. Zavrtite vrtljivi preklonpi gumb SPEED, da izberete »33« za plošče 33 1/3 obratov na minuto ali »45« za plošče 45 obratov na minuto.
- Pogonski pas je morda zavit. Odvijte pogonski pas.
- Pogonski pas je morda izrabljen. Zamenjajte pogonski pas.

Ton zvoka niha.

Igla je izrabljena. Zamenjajte ga z novim.

Pogonski pas je izrabljen ali pretrgan.

Zamenjajte pogonski pas. Za nadomestni pogonski pas se obrnite na kontaktno osebo pri podpori družbe Sony ali na najbližjega prodajalca izdelkov Sony.

Pladenj se ne vrti.

- Preverite, ali je omrežni napajalnik dobro priključen v električno vtičnico in priključek DC IN 5 V na gramofonu.
- Zagotovite, da je pogonski pas v celoti nataknenj okoli jermenice motorja.

Zvok predvajanja ima prenizko glasnost ali je popačen.

Stikalo OUTPUT SELECT na gramofonu mora biti v ustreznem položaju za vrsto vhodnih vtičnic na priključenem glasbenem sistemu (ojačevalniku).

Povezave BLUETOOTH

Gramofona ne morete seznaniti z napravo BLUETOOTH.

- Če so v bližini druge naprave z vklopljeno funkcijo BLUETOOTH, s katerimi ne želite seznaniti gramofona, izklopite njihovo funkcijo BLUETOOTH pred seznanjanjem.
- Med izvedbo postopka seznanjanja na gramofonu se lahko naprava, s katero gramofona ne želite seznaniti, samodejno vklopi in se seznaní. V tem primeru spremenite nastavitve v napravi, da preprečite njen vklop prek povezave BLUETOOTH, jo izklopite in nato znova seznanite z želeno napravo.
- Postopek preklopa naprave v način seznanjanja se razlikuje in je odvisen od naprave. Za več informacij glejte navodila za uporabo, ki so priložena napravi.

Gramofona ne morete povezati z želeno napravo BLUETOOTH.

Če so v bližini druge naprave z vklopljeno funkcijo BLUETOOTH, s katerimi ne želite vzpostaviti povezave, izklopite njihovo funkcijo BLUETOOTH pred povezavo.

Gramofona ne morete povezati s pametnim telefonom, televizorjem ali računalnikom.
Vaš gramofon lahko pošilja podatke v naprave BLUETOOTH prek funkcije BLUETOOTH, ne more pa prejemati podatkov iz pametnih telefonov, televizorjev ali računalnikov, zato ne more vzpostaviti povezave z njimi.

Domet povezave BLUETOOTH je majhen.
Poskusite naslednje.

- Če so z gramofonom in napravo BLUETOOTH povezane druge elektronske naprave, jih odklopite.
- Gramofon priključite v električno vtičnico, ki je ne uporablja tudi mikrovalovna pečica.
- Gramofon postavite na mizo, ki ni kovinska.

Storitve popravil

Če ugotovite, da gramofon ne deluje kot bi moral, si najprej ogledjte predloge, navedene v razdelku »Odpravljanje težav«, da ugotovite, ali vaša težava zahteva popravilo.

Če s pomočjo predlogov ne odpravite težave, se obrnite na kontaktno osebo pri podpori družbe Sony ali na najbližjega prodajalca izdelkov Sony.

Preden se obrnete na kontaktno osebi pri podpori družbe Sony ali na najbližjega prodajalca izdelkov Sony, vam svetujemo, da imate pri sebi naslednje podatke:

- Številka modela: PS-LX5BT ali PS-LX3BT (številka modela kupljenega izdelka)
- Serijska številka na dnu gramofona:
- Opis okvare oz. okvar: Opis naj bo čim bolj temeljit.
- Datum nakupa:
- Ime prodajalca:

Če je igla ali pogonski pas poškodovan ali izrabljen zaradi nepravilne uporabe, boste morali sami kriti stroške storitve popravil.

Spletna mesta za podporo uporabnikom

Informacije o nakupu nadomestnih sestavnih delov, dodatne opreme in drugih storitvah podpore najdete na spletnem mestu za podporo uporabnikom za svoje območje bivanja.

Za uporabnike v Evropi:

https://www.sony.eu/support

Stereo gramofonski sistem

Uputstvo za upotrebu

U ovom uputstvu za upotrebu, PS-LX5BT se koristi u ilustrativne svrhe osim ako nije drugačije naznačeno. PS-LX5BT i PS-LX3BT imaju različite oblike kućišta slušalica, ali je postupak rada isti.

© 2025 Sony Corporation



PS-LX5BT/ PS-LX3BT

Model: YY2098C/ YY2097C

Nemojte da postavljate proizvod u zatvoren prostor, poput police za knjige ili ugradnog ormara.

Da biste smanjili rizik od požara, nemojte da pokrivete otvor za ventilaciju na uređaju novinama, stolnjacima, zavesama itd. Uređaj ne sme biti blizu izvora otvorenog plamena (na primer, upaljene sveće).

Da biste smanjili rizik od požara ili strujnog udara, uređaj ne sme biti izložen kapljanju ili prskanju tečnosti niti se na njega smeju postavljati predmeti napunjeni tečnošću, poput vaza.

Adapter za naizmničnu struju nije isključen sa izvora napajanja naizmničnom strujom (električne mreže) sve dok je uključen u zidnu utičnicu, čak i ako je sam uređaj isključen.

Pošto se adapter za naizmničnu struju isključuje sa mrežnog napajanja izvlačenjem utikača iz utičnice, priključite uređaj na lako dostupnu utičnicu za napajanje naizmničnom strujom. Ako primetite nepravilnost u radu, odmah iskopčajte uređaj iz utičnice.

Pločica sa nazivom i važne informacije o bezbednosti nalaze se na sledećim lokacijama:

- donja strana uređaja

Za klijente koji su kupili PS-LX5BT

Za ovu jedinicu je prilikom testiranja utvrđeno da je u skladu sa ograničenjima navedenim u EMC uredbi kada se za povezivanje koristi kabl kraći od 3 metra.

Napomena za korisnike: sledeće informacije se odnose samo na proizvode koji se prodaju u zemljama/regionima u kojima se primenjuju direktive EU i/ili u Ujedinjenom Kraljevstvu u kojem se primenjuju relevantni propisi.

Ovaj proizvod je proizvela kompanija Sony Corporation ili je proizveden u njeno ime. Uvoznik za EU i Ujedinjeno Kraljevstvo: Sony Europe B.V.

Pitanja upućena uvozniku za EU ili u vezi sa usklađenošću proizvoda u Evropi treba poslati ovlašćenom predstavniku proizvođača na adresu: Sony Belgium, bijkantor van Sony Europe B.V., Da Vincilaan 7-D1, 1930 Zaventem, Belgija. [sony.com/country](https://www.sony.com/country)

Pitanja upućena uvozniku za Ujedinjeno Kraljevstvo ili u vezi sa usklađenošću proizvoda u Ujedinjenom Kraljevstvu treba poslati ovlašćenom predstavniku proizvođača na adresu: Sony Europe B.V., The Heights, Brooklands, Weybridge, Surrey KT13 0XW, Ujedinjeno Kraljevstvo.



Važene oznake CE je ograničeno samo na one zemlje u kojima je zakonski primenljiva, uglavnom u zemljama EEA (engl. European Economic Area – Evropski ekonomski prostor) i Švajcarskoj.

O preporučenim kablovima

Za povezivanje sa matičnim računaran i/ili perifernom opremom morate da koristite propisno oklopljene i uzemljene kablove i priključke.

Kompanija Sony Corporation ovim izjavljuje da je ova oprema usklađena sa direktivom 2014/53/EU. Kompletan tekst izjave o usklađenosti EZ je dostupan na sledećoj internet adresi: <https://compliance.sony.eu>

Kompanija Sony Corporation ovim izjavljuje da je ova oprema u skladu sa relevantnim propisima Ujedinjenog Kraljevstva. Kompletan tekst izjave o usklađenosti je dostupan na sledećoj internet adresi: <https://compliance.sony.co.uk>

Odlaganje stare električne i elektronske opreme (primenljivo u Evropskoj uniji i ostalim evropskim zemljama koje imaju sisteme za odvojeno sakupljanje otpada)

Ovaj simbol na proizvodu ili njegovom pakovanju označava da proizvod ne sme da se tretira kao kućni otpad. Proizvod bi trebalo da odložite na odgovarajućem mestu za prikupljanje i reciklažu električne i elektronske opreme. Pravilnim odlaganjem ovog proizvoda pomažete u sprečavanju mogućih štetnih posledica po okolinu i ljudsko zdravlje do kojih može doći usled nepravilnog odlaganja proizvoda. Reciklažom materijala pomažete očuvanje prirodnih resursa. Za detaljnije informacije o recikliranju ovog proizvoda obratite se lokalnoj upravi, komunalnoj službi ili prodavnicu u kojoj ste kupili proizvod.

Provera verzije firmvera gramofona

Verziju firmvera gramofona možete da proverite na računaru. Kada ažuriranje firmvera bude dostupno, biće obezbeđeno na Sony stranici za podršku. Preuzmite ga da biste izvršili ažuriranje.

Nazivi delova

Gornja/bočna strana

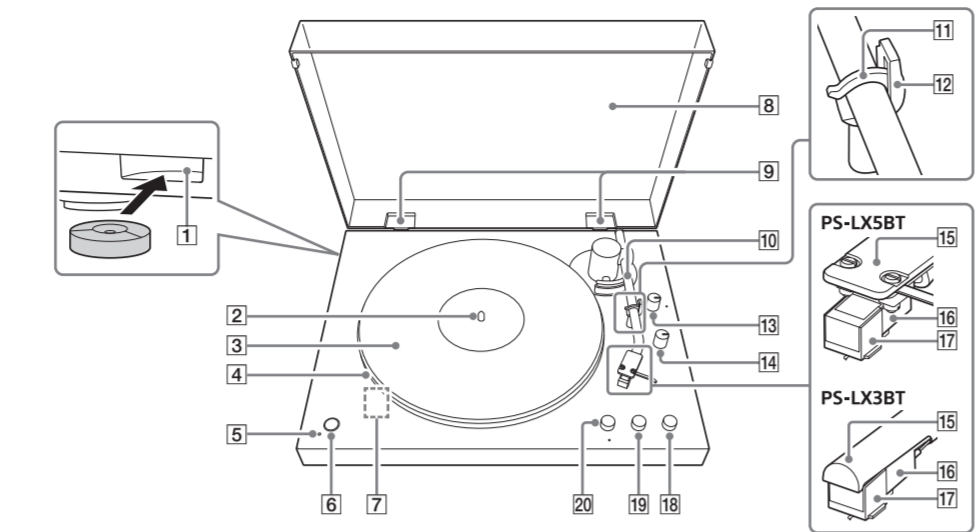

- 1 Otvor za skladištenje adaptera od 45 o/min
- 2 Osovina
- 3 Podloga za tanjir
- 4 Tanjir

Postavite tanjir na osovinu dok sklapate gramofon. Na njemu se nalazi pogonski kaiš savijen oko zadnje strane.

- 5 BLUETOOTH indikator

Treperi brzo plavom bojom: Vaš gramofon je u režimu uparivanja.

Svetli plavom bojom: Vaš gramofon je povezan sa BLUETOOTH uređajem.

Svetli narandžastom bojom: Vaš gramofon čeka da se poveže sa uparenim uređajem.

- 6 BLUETOOTH dugme PAIRING dugme
- 7 Mikro USB priključak

Port se nalazi unutar vašeg gramofona kada se tanjir ukloni. Kada je dostupno ažuriranje firmvera, koristite mikro USB kabl (nije isporučen) da biste povezali računar sa portom i ažurirali firmver. Za ažuriranje firmvera, pogledajte i „Provera verzije firmvera gramofona“.

- 8 Zaštitni poklopac
- 9 Šarke zaštitnog poklopca
- 10 Tonska ručica
- 11 Blokada tonske ručice

Zaključajte tonsku ručicu kada ne reprodukujete vinil ploču da biste je zaštitili od fizičkog udara.

- 12 Oslonac za tonsku ručicu
- 13 Kružni prekidač SIZE*
- 14 Kružni prekidač SPEED
- 15 Kućište kertridža
- 16 Telo kertridža
- 17 Iгла
- 18 dugme UP/DOWN
- 19 Dugme STOP
- 20 Dugme START*

* Izbočina je predviđena za svaki broj „12“ na kružnom prekidaču SIZE i dugmetu START kako bi se olakšala identifikacija tokom rada.

Nazad (PS-LX5BT)

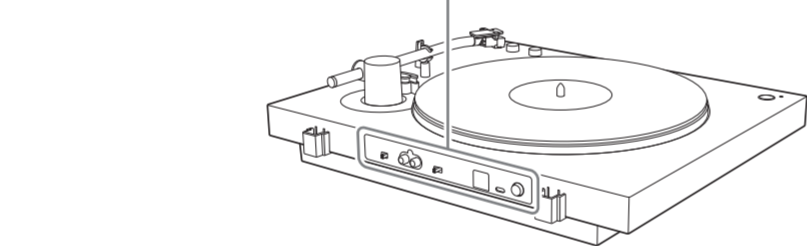
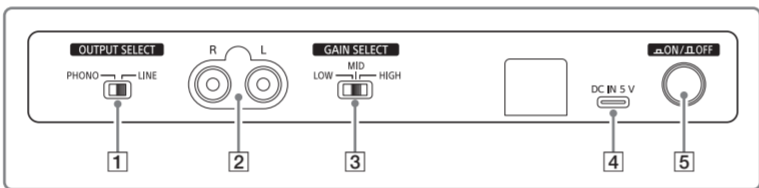

Nazad (PS-LX3BT)

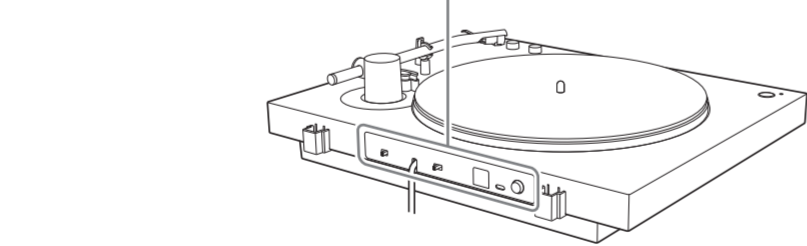
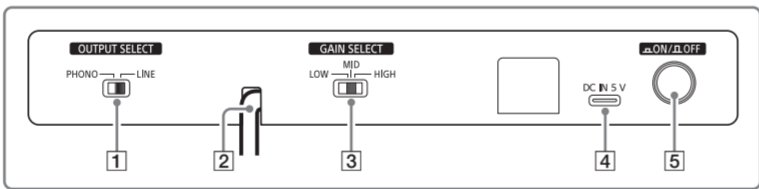

- 1 OUTPUT SELECT prekidač
- 2 Priključci za audio izlaz (PS-LX5BT)
Audio kabl (PS-LX3BT)
- 3 GAIN SELECT prekidač

Podešava jačinu zvuka reprodukcije kako bi se kompenzovala razlike u nivoima jačine zvuka snimljenih na vinil pločama. Za vinil ploče sa niskom jačinom zvuka, pomerite ovaj prekidač u položaj HIGH da biste podesili jačinu zvuka reprodukcije na odgovarajući nivo. Za vinil ploče sa visokom jačinom zvuka, reprodukcija sa prekidačem u položaju HIGH može izazvati izobličenje zvuka. Promenite položaj prekidača da bi odgovarao vinil ploči.

Ovo podešavanje jačine zvuka je efikasno kada je prekidač OUTPUT SELECT u položaju LINE i primenjuje se na audio izlaz i BLUETOOTH reprodukciju. Onemogućeno je kada je prekidač OUTPUT SELECT u položaju PHONO.

- 4 DC IN 5 V priključak
- 5 Power OFF dugme

Napomena o nošenju gramofona
Kada nosite gramofon, čvrsto ga držite za dno i strane kao što je prikazano ispod. Nepravilno rukovanje može prouzrokovati pad gramofona, što može dovesti do kvarova ili povreda.

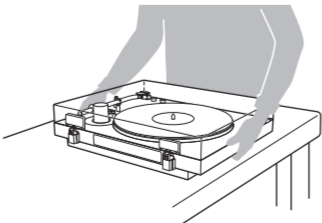

Početni koraci

Provera isporučenih stavki

- Stereo sistem gramofona (1)
- Tanjir (sa pogonskim kaišem) (1)

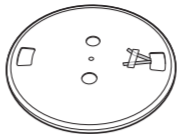

- Podloga za tanjir (1)

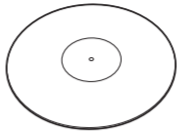

- Zaštitni poklopac (1)

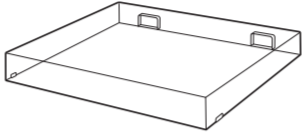

- Šarka zaštitnog poklopca (2)



- Adapter za ploče 45 o/min (1)

Postavite adapter za ploče 45 o/min na osovinu da biste reprodukovali vinilnu ploču od 7 inča (17 cm) (EP ploča).



- Adapter za naizmničnu struju (1)



- Audio kabl (1)

Uključen samo uz PS-LX5BT



- Dokumenti (1 komplet)

Napomena

Sačuvajte materijal za pakovanje za slučaj da bude potrebno da prenesete gramofon na popravku.

Sklapanje gramofona

Napomena

Postavite gramofon na stabilnu, ravnu površinu.

1 Postavite tanjir na osovinu.

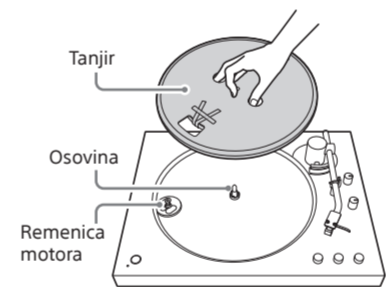

2 Okrenite tanjir u položaj gde možete videti remenicu motora kroz pravougaoni otvor sa krajevima crvene trake zalepljenim na tanjiru.

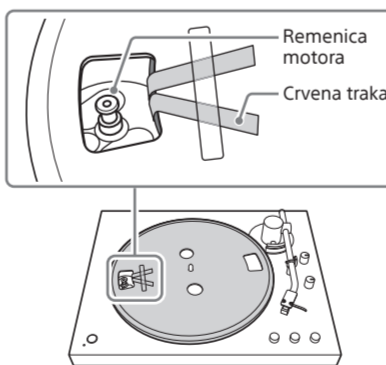

3 Odlepite lepljivu traku, povucite i držite crvenu traku, a zatim zakačite pogonski kaiš oko remenice motora.

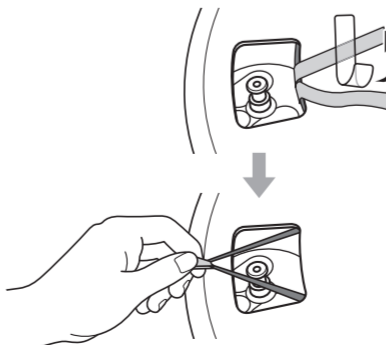

Napomena

- Pazite da ne uvijete pogonski kaiš.
- Ako pogonski kaiš spadne sa unutrašnjeg prstena tanjira tokom instalacije, izvadite tanjir, okrenite ga naopačke i ponovo obmotajte pogonski kaiš oko spoljašnjeg oboda unutrašnjeg prstena. Zatim, ponovo pokrenite postupak od početka.
- Obavezno uklonite crvenu traku nakon postavljanja pogonskog kaiša oko remenice motora.

4 Postavite podlogu za tanjir na tanjir.

Ako podloga ima udubljenje u sredini, postavite je sa tom stranom okrenutom nagore.

5 Otključajte ručicu gramofona otpuštanjem brave ručice.

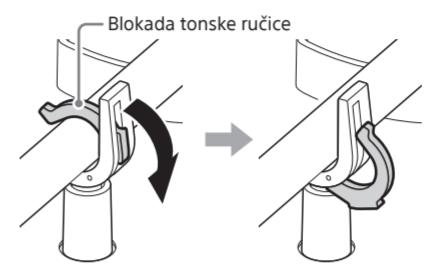

6 Pritisnite dugme UP/DOWN da biste podigli ručicu gramofona i okrenite tanjir 10 puta da biste inicijalizovali mehanizam rada.

Napomena

Pazite da ne udarite rukom o ručicu gramofona dok je rotirate.

Nakon rotiranja tanjira, pritisnite dugme UP/DOWN da biste spustili ručicu gramofona.

7 Umetnite šarke zaštitnog poklopca u proreze za zaštitnim poklopcu.

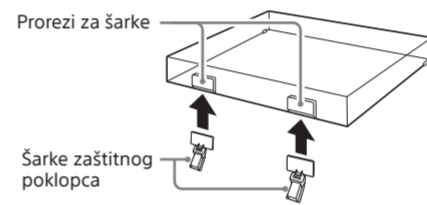

8 Pričvrstite poklopac za prašinu na gramofon.

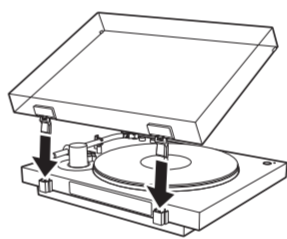

Napomena

Pre nego što pomerite gramofon nakon sklapanja, osigurajte sledeće:

- Pričvrstite zaštitni poklopac igle.
- Uklonite ležište.
- Osigurajte ručicu bravom za ručicu.

Povezivanje gramofona sa stereo sistemom

Napomena

Obavezno isključite stereo sistem (pojačalo) pre nego što napravite bilo kakve veze.

PS-LX5BT

- 1 Prilikom povezivanja na PHONO ulazni priključak
- 2 Prilikom povezivanja na LINE/AUX ulazni priključak ili sličan ulaz

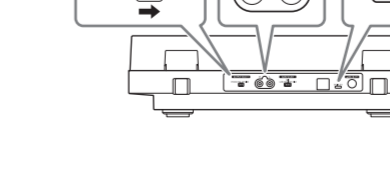
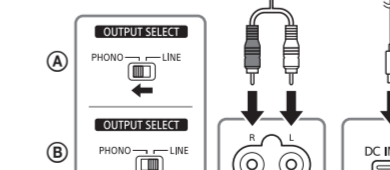
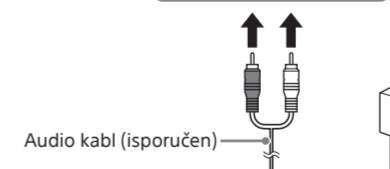
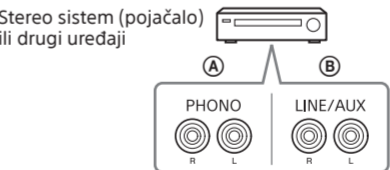

PS-LX3BT

- 1 Prilikom povezivanja na PHONO ulazni priključak
- 2 Prilikom povezivanja na LINE/AUX ulazni priključak ili sličan ulaz

Stereo sistem (pojačalo) ili drugi uređaji

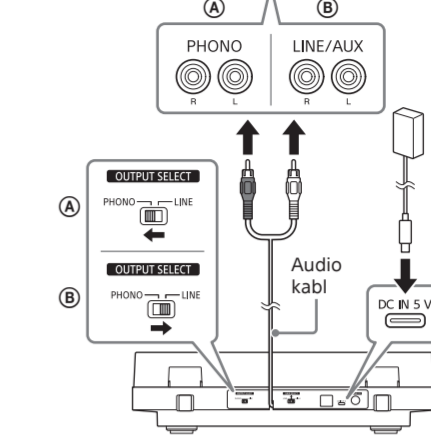

1 Koristite audio kabl da biste povezali gramofon i PHONO ulazni priključak ili LINE/AUX ulazni priključak na stereo sistemu (pojačalu).

- PS-LX5BT dolazi sa audio kablom. Koristite ga za povezivanje sa audio izlaznim priključcima na zadnjoj strani.
- Kod PS-LX3BT, audio kabl izlazi sa zadnje strane.
- Povežite beli utikač audio kabla sa belim (L) utikačom, a crveni utikač sa crvenim (D) utikačom.

2 Pomerite prekidač OUTPUT SELECT na poledini gramofona da bi se podudario sa ulaznim priključcima na stereo sistemu (pojačalu).

- : Prilikom povezivanja audio kabla sa PHONO ulaznim priključcima Pomerite prekidač u položaj PHONO. Audio signal sa MM kertridža se emituje kroz audio kabl, zaobilazeći ugrađeno fono ekvilajzer pojačalo. Umesto toga se koristi fono ekvilajzer pojačalo stereo sistema (pojačala).
- : Prilikom povezivanja audio kabla sa LINE/AUX ulaznim priključcima ili sličnim ulazom Pomerite prekidač u položaj LINE. Audio signal se emituje kroz audio kabl, obrađuje se kroz ugrađeno fono ekvilajzer pojačalo.

Napomena

- Ako koristite gramofon samo sa BLUETOOTH vezom, uverite se da metalni delovi na krajevima audio kabla ne dolaze u kontakt jedni sa drugima ili sa metalnim delovima stalaka ili drugih uređaja. Pomerite prekidač OUTPUT SELECT u položaj LINE pre upotrebe.
- Prilikom povezivanja sa PHONO ulaznim priključcima stereo sistema (pojačala), obavezno pomerite prekidač OUTPUT SELECT u položaj PHONO. Pomeranje prekidača u položaj LINE može oštetiti pojačalo ili zvučnike.

Reprodukovanje vinilne ploče

Napomena

Smanjite jačinu zvuka stereo sistema (pojačala) pre nego što pustite vinil ploču. Kada se ručica gramofona spusti i igla dodirne ploču, može se čuti glasan zvuk (kao što je udarac), što može oštetiti stereo sistem (pojačalo) ili zvučnike. Podešavajte jačinu zvuka tek nakon što se igla spusti na ploču.

1 Stavite vinilnu ploču na tanjir.

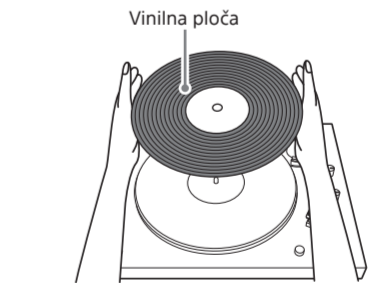

Reprodukovanje vinilnih ploča od 7 inča (17 cm) (EP ploče)

Postavite isporučeni adapter za ploče 45 o/min na osovinu da biste reprodukovali vinilne ploče od 7 inča (17 cm) (EP ploče).

Kada završite sa korišćenjem adaptera za ploče 45 o/min, držite ga u otvoru za skladištenje.

2 Pomoću kružnog prekidača SPEED izaberite brzinu okretanja odgovarajuću za vinilnu ploču.

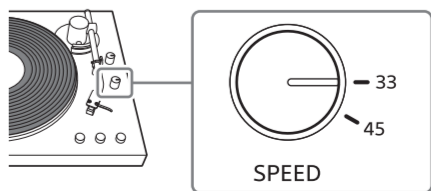

3 Pomoću kružnog prekidača SIZE izaberite veličnu vinilne ploče.

Podesite na „12“ za LP ploče ili „7“ EP ploče.

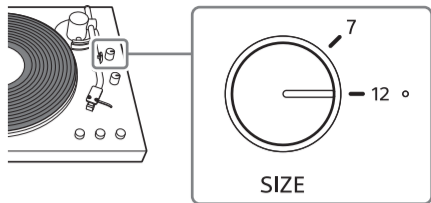

4 Skinite zaštitni poklopac igle.

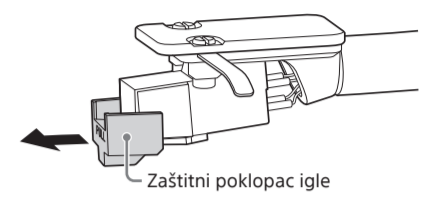

Napomena

Skidajte zaštitni poklopac igle pažljivo da ne biste oštetili iglu.

5 Otključajte ručicu gramofona otpuštanjem brave ručice.

6 Priključite AC adapter u utičnicu i pritisnite dugme Power OFF na poledini gramofona da biste ga uključili.

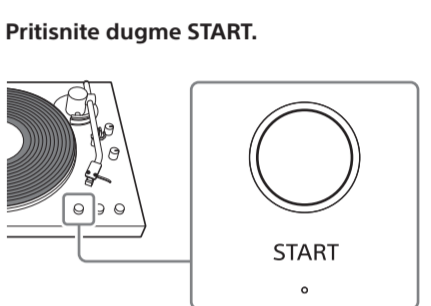

Napomena

- Polako zatvorite zaštitni poklopac da biste sprečili vibracije koje bi mogle prouzrokovati preskakanje igle.
- U toku reprodukcije, držite ruke dalje od tonske ručice i vinilne ploče koja se okreće.
- Tokom reprodukcije, ne pomerajte prekidače na poledini gramofona.

8 Podesite jačinu zvuka pomoću stereo sistema (pojačala).

Zastavljanje reprodukcije

Pritisnite dugme STOP. Tonska ručica se vraća na držač tonske ručice. Tanjir prestaje da se rotira.

Pauziranje reprodukcije

Pritisnite dugme UP/DOWN. Ručica gramofona se podiže iznad vinil ploče. Tanjir nastavlja da se okreće.

Kada se reprodukcija završi
Tonska ručica se automatski vraća na držač tonske ručice, a zatim tanjir prestaje da se okreće.

Reprodukovanje drugog dela vinilne ploče

1 Kada obavite korak 6, pritisnite dugme UP/DOWN da biste podigli tonsku ručicu.
Ručicu gramofona pomerite u željeni početni položaj.

2 Pritisnite dugme UP/DOWN da biste spustili tonsku ručicu.

Korišćenje BLUETOOTH® funkcije

Uparivanje sa BLUETOOTH uređajem

Kada prvi put povežete gramofon sa BLUETOOTH uređajem, morate ih prethodno upariti.

1 Postavite BLUETOOTH uređaj koji želite da povežete što bliže gramofonu.

2 Pritisnite i držite BLUETOOTH dugme/ ➡ PAIRING dugme na gramofonu oko 2 sekunde, a zatim ga otpustite. BLUETOOTH indikator brzo treperi plavo.

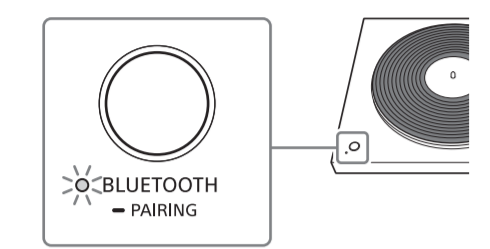

3 Prebacite BLUETOOTH uređaj u režim uparivanja.

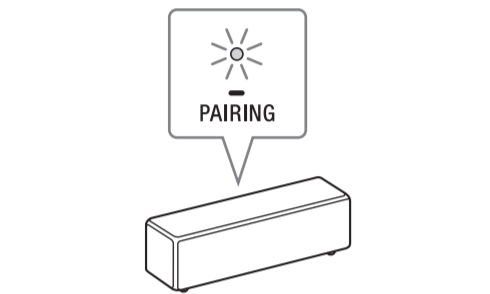

Indikator BLUETOOTH na vašem gramofonu prestaje da treperi plavo i ostaje upaljen kada je uparivanje završeno.

Napomena

Ako koristite gramofon samo sa BLUETOOTH vezom, pomerite prekidač OUTPUT SELECT u položaj LINE na zadnjoj strani gramofona pre reprodukcije.

Savet

- Pritisnite BLUETOOTH dugme/ ➡ PAIRING dugme da biste prekinuli BLUETOOTH vezu. BLUETOOTH indikator se isključuje.
- Vaš gramofon može da sačuva informacije o uparivanju za najviše 8 BLUETOOTH uređaja. Da biste izbrisali sve sačuvane informacije o uređaju, pritisnite i držite dugme BLUETOOTH/ dugme ➡ PAIRING oko 10 sekundi, a zatim ga otpustite.

Slušanje vinil ploče preko BLUETOOTH uređaja

1 Prvo uključite BLUETOOTH uređaj i uverite se da je spreman za prijem podataka putem BLUETOOTH veze. Zatim, pritisnite dugme BLUETOOTH / ➡ PAIRING na gramofonu da biste omogućili BLUETOOTH funkciju.

Kada je BLUETOOTH funkcija uspešna, BLUETOOTH indikator na vašem gramofonu svetli plavo.

2 Obavite korake od 1 do 7 odeljka „Reprodukovanje vinilne ploče“ da biste reprodukovali vinilnu ploču.

Održavanje

Čišćenje igle

Igla je vrlo precizna komponenta. Rukujte njome pažljivo da biste izbegli oštećenje. Koristite komercijalni proizvod za čišćenje da biste čistili iglu.

Zamena igle

Igla može da se pohaba, ošteti ili isprlja bez mogućnosti čišćenja u zavisnosti od načina korišćenja. U tom slučaju, zamenite iglu. Za zamenu igle, obratite se Sony podršci ili najbližem Sony prodavcu.

Napomena

- Nemojte da koristite rezervnu iglu drugog proizvođača.
- Obavezno postavite zaštitni poklopac igle pre nego što je zamenite da ne biste povredili vrhove prstiju ili oštetili iglu.

Uklanjanje igle

1 Isključite gramofon i povezani stereo sistem (pojačalo) i isključite njihove AC adaptere iz utičnice.

2 Poravnajte zaštitni poklopac igle sa izbočinom (1) na donjem delu igle i pomerite ga prema zadnjem delu kućišta kertridža (2) dok se ne postavi čvrsto na mesto.

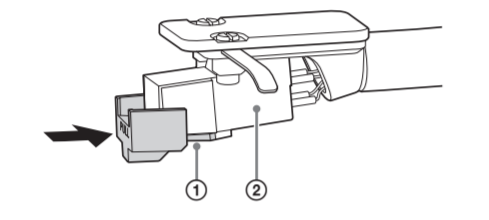

3 Uklonite iglu sa pričvršćenim zaštitnim poklopcem igle.

PS-LX5BT

- Držite stranice tela kertridža (1) prstima da biste ga držali na mestu.
- Postavite prst druge ruke na vrh igle (2), a zatim je povucite dijagonalno prema sebi i nastavite da je vučete nadole.

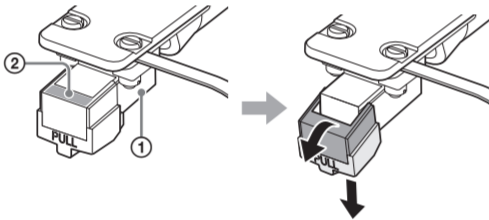

PS-LX3BT

- Držite stranice tela kertridža (1) prstima da biste ga držali na mestu.
- Držite iglu zajedno sa zaštitnim poklopcem igle sa obe strane prstima druge ruke, a zatim je povucite dijagonalno prema sebi i nastavite da je vučete nadole.

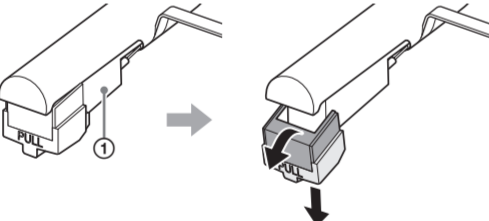

Da biste pričvrstili zamensku iglu

1 Postavite zaštitni poklopac na rezervnu iglu.

2 Držite stranice tela kertridža (1) prstima da biste ga držali na mestu i umetnite jezičak na igli u otvor na dnu tela kertridža pod dijagonalnim uglom nadole.

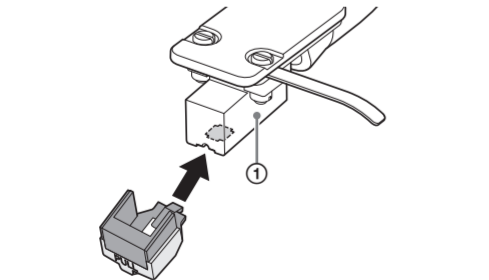

3 Gurajte iglu pravo nagore dok ne klikne na svoje mesto.

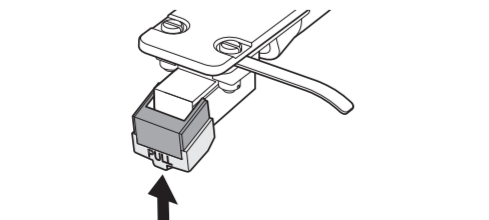

Specifikacije

Stereo gramofonski sistem (PS-LX5BT/ PS-LX3BT)

Odeljak motor/tanjir

Pogonski kaiš se može pohabati ili polomiti u zavisnosti od slučaja upotrebe. U tom slučaju, zamenite pogonski kaiš. Za zamenski pogonski kaiš, obratite se Sony podršci ili najbližem Sony prodavcu.

1 Isključite gramofon i povezani stereo sistem (pojačalo) i isključite njihove AC adaptere iz utičnice.

2 Uklonite podlogu za tanjir.

3 Skinite pogonski kaiš sa remenice motora.

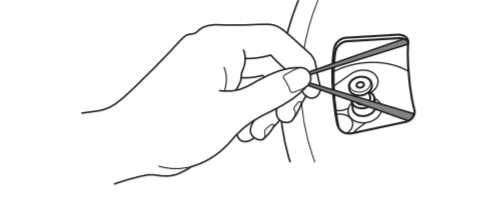

4 Stavite prst i palac u okrugle rupe na tanjiru i uklonite ga.

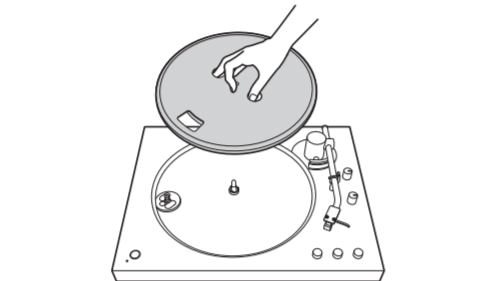

5 Okrenite tanjir obrnuto i skinite pogonski kaiš.

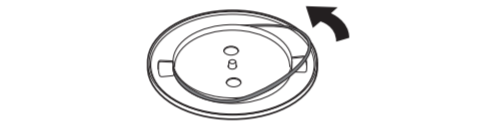

6 Instalirajte zamenski pogonski kaiš na tanjir bez uvijanja. Pratite korake u odeljku „Sklapanje gramofona“ da biste završili sklapanje.

Čišćenje zaštitnog poklopcsa i kućišta gramofona

Koristite suhu meku krpu da očistite zaštitni poklopac i kućište gramofona.

Kada je prijavštinu teško ukloniti, koristite krpu navlaženu blagim rastvorom deterdženta. Ne koristite hemijska sredstva kao što su alkoholi, benzin ili razređivač boje, jer mogu oštetiti završnu obradu.

Specifikacije

Stereo gramofonski sistem (PS-LX5BT/ PS-LX3BT)

Odeljak motor/tanjir

Sistem pogona
Remenski pogon
Motor
DC motor
Tanjir
Prečnik 296 mm (liveni aluminijum)
Brzine
2 brzine (33 1/3 i 45 o/min)
Varijacije
0,1% (WRMS)
Odnos signal/šum
Kada se koristi isporučeni kertridž.
Veći od 50 dB (DIN-B)

Tonska ručica

Tip
Dinamična balansirana ručica u obliku slova J
Efektivna dužina ručice
197 mm

Zvučnica

Tip
PS-LX5BT: MM
PS-LX3BT: MM
Pritisak igle
PS-LX5BT: 2,0±0,5 g
PS-LX3BT: 3,5±0,5 g
Izlazni nivo
PS-LX5BT: 2,5 mV
PS-LX3BT: 2,5mV

BLUETOOTH odeljak

Izlaz
BLUETOOTH® specifikacija, klasa napajanja 2
Maksimalni domet komunikacije
Linija vida približno 10 m
Stvarni domet će varirati u zavisnosti od faktora kao što su prepreke između uređaja, magnetsna polja oko mikrotalasne pećnice, statički elektricitet, upotreba bežičnog telefona, osetljivost prijema, operativni sistem, softverske aplikacije itd.

Frekventni opseg/Maksimalna izlazna snaga
2 400 MHz – 2 483.5 MHz / < 8 dBm
Metod modulacije
FHSS

Kompatibilni BLUETOOTH profil
BLUETOOTH profil standardizuje funkcije u skladu sa karakteristikama BLUETOOTH uređaja.
A2DP (Advanced Audio Distribution Profile)
Podržani kodek

Kodek je format kompresije i konverzije audio signala.
SBC (Subband Codec)
Qualcomm® aptX™ audio
Qualcomm® aptX™ adaptivni audio
Opseg prenosa (A2DP)
20 Hz – 20 000 Hz (frekvencija uzorkovanja 44,1 kHz)
20 Hz – 40 000 Hz (frekvencija uzorkovanja aptX adaptivna 96 kHz)

Opšte

Izlaz
AUDIO OUT
Napajanje
DC 5,0 V 2,0 A (korišćenjem isporučenog AC adaptera povezanog na AC napajanje 100 V – 240 V, 50 Hz/60 Hz)
Koristite isporučeni AC adapter za vaš gramofon, jer drugi adapteri mogu prouzrokovati kvar.
Potrošnja energije
Pri korišćenju isporučenog adaptera za naizmeničnu struju.
Uključeno (Dugme za napajanje je postavljeno na ON i tanjir nastavlja da se okreće): 1,8 W
Režim niske potrošnje energije (Dugme za napajanje je postavljeno na ON i tanjir prestaje da se okreće): 0,5 W ili manje
Ovaj proizvod ulazi u režim niske potrošnje energije odmah nakon što se okretanje tanjira zaustavi.
Isključeno (Dugme za napajanje je podešeno na OFF): 0,3 W ili manje
Dimenzije (Š x V x D)
Uključujući izbočene delove i kontrole (Kada je zaštitni poklopac postavljen)
Pribl. 430 mm x 117 mm x 366 mm

Masa

Kada je zaštitni poklopac postavljen.
PS-LX5BT: Pribl. 3,6 kg
PS-LX3BT: Pribl. 3,5 kg

Adapter za naizmeničnu struju

Naziv ili zaštiteni znak proizvođača: Sony Corporation
Komericaljni registracioni broj: 7010401045660
Adresa: 1-7-1 Konan, Minato-ku, Tokyo, 108-0075 Japan
ID modela:
UK/Irska: FJ-SW7260502000DB
Za zemlje van UK/Irske: FJ-SW7260502000DE
Ulazni napon: 100 - 240 V
Ulazna frekvencija naizmenične struje: 50/60 Hz
Izlazni napon - Izlazna struja - Izlazna snaga: 5,0 Vdc – 2,0 A – 10 W
Prosečna aktivna efikasnost: 78,7%
Potrošnja energije bez opterećenja: 0,1 W

Dizajn i specifikacije su podložni promenama bez najave.

Specifikacije proizvoda, uključujući informacije o uštedi energije ako je primenljivo, možete pronaći tako što ćete posetiti sledeći link, izabrati svoju zemlju/region, otvoriti stranicu za svoj proizvod, a zatim otići na odeljak sa specifikacijama: sony.com/country

Zaštićeni znakovi

- Qualcomm aptX je proizvod kompanije Qualcomm Technologies, Inc. i/ili njenih podružnica.
- Qualcomm je zaštićeni znak kompanije Qualcomm Incorporated, registrovan u Sjedinjenim Američkim Državama i drugim zemljama/regionima. aptX je zaštićeni znak kompanije Qualcomm Technologies International, Ltd., registrovan u Sjedinjenim Američkim Državama i drugim zemljama/regionima.
- Slova oznaka BLUETOOTH® i logotipi su registrovani zaštićeni znakovi u vlasništvu kompanije Bluetooth SIG, Inc. i kompanija Sony Group Corporation i njene podružnice ih koriste pod licencom.
- USB Type-C® i USB-C® su registrovani zaštićeni žigovi kompanije USB Implementers Forum.

Svi ostali zaštićeni znakovi i registrovani zaštićeni znakovi pripadaju vlasnicima koji polažu pravo na njih. U ovom priručniku, nisu navedene oznake ™ i ®.

Mere opreza

Za bezbednost

- Pre nego što počnete da koristite jedinicu, proverite da li radni napon jedinice odgovara vašem lokalnom izvoru napajanja.
- Ako u kućište upadne bilo kakav predmet ili dospe tečnost, isključite jedinicu sa mrežnog napajanja i odnesite je na proveru u ovlašćeni servis pre nastavka korišćenja.
- Izvucite kabl za napajanje jedinice iz zidne utičnice ako ne nameravate da je koristite u dužem vremenskom periodu. Prilikom izvlačenja kabla, uvek ga povucite držeći utikač. Nikada ne povlačite sami kabl.

O ponovnom pakovanju

Sačuvajte kutiju i materijale za pakovanje. Oni predstavljaju idealan kontejner za transport jedinice.

Ostale napomene

Ako imate bilo kakva pitanja ili probleme u vezi sa ovim uređajem koji nisu pokriveni ovim priručnikom, obratite se najbližem Sony prodavcu.

Rešavanje problema

Kada otkrijete da vaš gramofon ne radi ispravno, prvo pregledajte sledeće predloge pre nego što zatražite popravku. Ako vam to ne pomogne u rešavanju problema, obratite se Sony podršci ili najbližem Sony prodavcu.

Reprodukcija vinilne ploče

Tonska ručica preskače ili se kliza.

- Vaš gramofon možda nije ravan. Postavite ga na ravnu, stabilnu površinu.
- Vinil ploča može biti prljava ili izgrebana. Očistite površinu komercijalno dostupnim priborom za čišćenje ploče ili zamenite vinilnu ploču.

Imate problema sa zvukom.

- Ako prijava igla izaziva česte šumove, očistite je komercijalno dostupnim proizvodom za čišćenje igle. Ako je igla pohabana, zamenite je.
- Ako visina zvuka varira, pogonski kaiš može biti istrošen. Zamenite pogonski kaiš.
- Ako prašnjava vinilna ploča izaziva česte šumove, očistite površinu komercijalno dostupnim proizvodom za čišćenje ploče.
- Igla je možda istrošena. Zamenite je novom.

Čujete brujanje ili niskofrekventne zavijajuće šumove*.

Gramofon je postavljen preblizu zvučnicima. Udaljite gramofon od zvučnika.

* Ova pojava, nazvana „akustična povratna sprega“, nastaje kada igla uhvati vibracije koje putuju kroz vazduh ili čvrste predmete (kao što su police, ormarići ili pod) iz zvučnika, pojača ih i reprodukuje kroz zvučnike.

Čujete šumove.

Uverite se da je prekidač OUTPUT SELECT na zadnjoj strani gramofona u položaju LINE. Ako je prekidač u položaju PHONO i gramofon je povezan sa bilo kojim ulaznim priključcima osim PHONO ulaznih priključaka na stereo sistemu (pojačalu), može doći do šuma. Kada je prekidač OUTPUT SELECT u položaju LINE, ne povežite gramofon sa PHONO ulaznim priključcima na stereo sistemu (pojačalu).

Visina zvuka je previsoka ili preniska.

- Brzina rotacije može biti netačna. Podesite je tako da odgovara brzini naznačenoj na vinil ploči. Rotirajte kružni prekidač SPEED da biste izabrali „33“ za ploče brzine 33 1/3 o/min ili „45“ za ploče brzine 45 o/min.
- Pogonski kaiš može biti uvijen. Ispravite pogonski kaiš.
- Pogonski kaiš je možda pohaban. Zamenite pogonski kaiš.

Visina tona je promenljiva.

Igla je pohabana. Zamenite je novom.

Pogonski kaiš je pohaban ili pokidan.

Zamenite pogonski kaiš. Za zamenski pogonski kaiš, obratite se Sony podršci ili najbližem Sony prodavcu.

Tanjir se ne okreće.

- Uverite se da je adapter za naizmeničnu struju čvrsto povezan sa zidnom utičnicom i priključkom DC IN od 5 V na gramofonu.
- Uverite se da je pogonski kaiš potpuno zakačen za remenicu motora.

Zvuk reprodukcije je preslab ili izobličen.

Uverite se da je prekidač OUTPUT SELECT na vašem gramofonu u ispravnom položaju za tip ulaznih priključaka na povezanom stereo sistemu (pojačalu).

BLUETOOTH veze

Ne možete upariti gramofon sa BLUETOOTH uređajem.

- Ako u blizini postoje drugi uređaji sa omogućenom BLUETOOTH funkcijom sa kojima ne želite da se uparite, onemogućite njihovu BLUETOOTH funkciju pre uparivanja.
- Tokom uparivanja na vašem gramofonu, uređaj sa kojim ne nameravate da se uparite može se automatski uključiti i upariti. U tom slučaju, promenite podešavanja na uređaju da biste sprečili njegovo uključivanje putem BLUETOOTH veze, isključite ga, a zatim ponovo uparite sa željenim uređajem.
- Postupak za stavljanje uređaja u režim uparivanja razlikuje se u zavisnosti od uređaja. Detaljne informacije potražite u korisničkom uputstvu koje ste dobili uz uređaj.

Ne možete povezati gramofon sa BLUETOOTH uređajem sa kojim želite da se povežete.

Ako u blizini postoje drugi uređaji sa omogućenom BLUETOOTH funkcijom sa kojima ne želite da se povežete, onemogućite njihovu BLUETOOTH funkciju pre povezivanja.

Ne možete povezati gramofon sa pametnim telefonom, televizorom ili računarom.

Vaš gramofon može da šalje podatke na BLUETOOTH uređaje koristeći BLUETOOTH funkciju; međutim, ne može da prima podatke sa pametnih telefona, televizora ili računara, tako da se ne može povezati sa njima.

Domet BLUETOOTH veze je kratak.

- Pokušajte sledeće.
- Ako su sa gramofonom povezani drugi elektronski uređaji i BLUETOOTH uređaj, isključite ih.
- Priključite gramofon na utičnicu koja se ne deli sa mikrotalasnom pećnicom.
- Postavite gramofon na sto koji nije napravljen od metala.

Usluge popravke

Kada primetite da gramofon ne radi ispravno, prvo pregledajte predloge navedene u odeljku „Rešavanje problema“ da biste utvrdili da li je potrebna popravka za vaš problem.

Ako vam ne pomognu da rešite problem, obratite se kontaktu za podršku kompanije Sony ili najbližem prodavcu kompanije Sony.

Pre nego što se obratite kontaktu za podršku kompanije Sony ili najbližem prodavcu kompanije Sony, preporučuje se da imate sledeće informacije pri ruci:

- Broj modela: PS-LX5BT ili PS-LX3BT (broj modela kupljenog proizvoda)
- Serijski broj na donjoj strani gramofona:
- Opis nedostat(a)ka: Opišite što je više moguće.
- Datum kupovine:
- Naziv prodavca:

Ako su igla ili pogonski kaiš oštećeni ili pohabani zbog nepravilne upotrebe, usluge popravke će biti obezbeđene o vašem trošku.

Web-sajtovi korisničke podrške

Za informacije o kupovini rezervnih komponenti, dodatne opreme i drugih usluga podrške, posetite veb-sajt za korisničku podršku namenjen vašem području stanovanja.

Za korisnike u Evropi:

https://www.sony.eu/support

Ovaj dokument je originalno proizveden i objavljen od strane proizvođača, brenda Sony, i preuzet je sa njihove zvanične stranice. S obzirom na ovu činjenicu, Tehnoteka ističe da ne preuzima odgovornost za tačnost, celovitost ili pouzdanost informacija, podataka, mišljenja, saveta ili izjava sadržanih u ovom dokumentu.

Napominjemo da Tehnoteka nema ovlašćenje da izvrši bilo kakve izmene ili dopune na ovom dokumentu, stoga nismo odgovorni za eventualne greške, propuste ili netačnosti koje se mogu naći unutar njega. Tehnoteka ne odgovara za štetu nanесenu korisnicima pri upotrebi netačnih podataka. Ukoliko imate dodatna pitanja o proizvodu, ljubazno vas molimo da kontaktirate direktno proizvođača kako biste dobili sve detaljne informacije.

Za najnovije informacije o ceni, dostupnim akcijama i tehničkim karakteristikama proizvoda koji se pominje u ovom dokumentu, molimo posetite našu stranicu klikom na sledeći link:

<https://tehnoteka.rs/p/sony-ps-lx5bt-gramofon-akcija-cena/>