

Uputstvo za upotrebu

GORENJE kombinovani frižider NRK618C61BX4WFE

gorenje



Tehnoteka je online destinacija za upoređivanje cena i karakteristika bele tehnike, potrošačke elektronike i IT uređaja kod trgovinskih lanaca i internet prodavnica u Srbiji. Naša stranica vam omogućava da istražite najnovije informacije, detaljne karakteristike i konkurentne cene proizvoda.

Posetite nas i uživajte u ekskluzivnom iskustvu pametne kupovine klikom na link:

<https://tehnoteka.rs/p/gorenje-kombinovani-frizider-nrk618c61bx4wfe-akcija-cena/>

gorenje

SR

RS

BA

ME

**UPUTSTVO ZA
KORIŠĆENJE**

**FRIŽIDERA SA
ZAMRZIVAČEM**

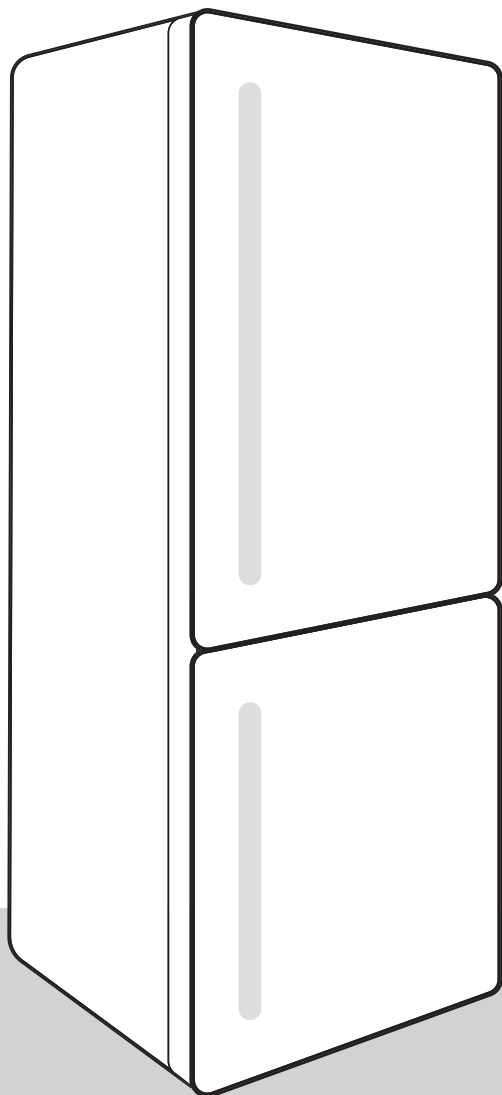

HVALA VAM ŠTO STE NAŠ UREĐAJ PRIMILI U SVOJ DOM

Drago nam je da ste izabrali Hisense uređaj. Hisense je tu da osnaži vas i sve vaše avanture sa našom najsavremenijom tehnologijom i modernim kućnim aparatima od visokokvalitetnih materijala. Pošto neumorno radimo na energetskej efikasnosti, kupovinom našeg uređaja i vi doprinosite održivijoj budućnosti.

Za potpuno korišćenje naših usluga, garancije i drugih važnih informacija, razmislite o tome da registrujete svoj Hisense uređaj na internetu na našoj internet stranici:

<https://www.hisense-europe.com>

Nadamo se da će naš uređaj ispuniti i premašiti vaša očekivanja.

Aparat je namenjen isključivo za upotrebu u domaćinstvu.

Frižider je namenjen držanju svežih namirnica na temperaturi većoj od 0°C.

Zamrzivač je namenjen zamrzavanju svežih, i dugoročnom čuvanju zamrznutih namirnica (do godine dana, ovisno o vrsti namirnica).

U uputstvima ćete opaziti simbole koji imaju naredna značenja:

 **INFORMACIJA!**
Informacija, savet, ideja ili preporuka

 **UPOZORENJE!**
Upozorenje za opasnost

 **ELEKTRIČNI UDAR!**
Upozorenje za opasnost električnog udara

 **OPASNOST POŽARA!**
Upozorenje za požarnu opasnost

Sadržaj

Važna upozorenja	5
Pre prve upotrebe	5
Važna bezbednosna upozorenja	5
Važni podaci u vezi rukovanja aparatom	7
Saveti za štednju energije kod korišćenja kombinovanih frižidera i zamrzivača	9
Nameštanje i priključenje	10
Izbor prostorije	10
Nameštanje aparata	10
Priključenje aparata	11
Zamena smera otvaranja vrata	12
Opis aparata	17
Rukovanje aparatom	18
Uključenje/isključenje aparata	18
Izbor temperature u aparatu	18
Intenzivno zamrzavanje (zamrzivački predeo)	19
Intenzivno hlađenje (frižider)	19
Eko funkcija(preporučeno podešavanje)	20
Wi-Fi funkcija (imaju samo određeni modeli)	20
Alarm previsoke temperature	21
Alarm otvorenih vrata	21
Unutrašnja oprema aparata	22
AdeptTech	22
Sistem za distribuciju vazduha *	22
Klizni regulator za prebacivanje fiok sa niskom temperaturom u fioku za voće i povrće *	22
Fioka sa niskom temperaturom *	22
Fioka za voće i povrće sa regulatorom vlage *	23
Žičani nosač flaša *	23
Police	24
Police na vratima	24
Preporučljiv raspored namirnica u aparatu	25
Čuvanje namirnica u frižideru	26
Važna upozorenja za čuvanje namirnica	26
Sprečavanje kontaminacije namirnica	26
Zamrzavanje i čuvanje zamrznutih namirnica	27
Postupak zamrzavanja	27
Važna upozorenja za zamrzavanje svežih namirnica	27
Čuvanje industrijsko zamrznutih namirnica	27
Vreme čuvanja zamrznutih namirnica	28
Odmrzavanje zamrznute hrane	28
Odmrzavanje uređaja (Total NoFrost)	29
Čišćenje aparata	30
Rješavanje problema	31

Informacije o buci	34
Briga za okolinu	35
Informacije o usklađenosti	36

Važna upozorenja

Pre prve upotrebe

Pre priključenja aparata treba detaljno proučiti uputstva za upotrebu. U njima ćete naći opis aparata, te uputstva za njegovu pravilnu i bezbednu upotrebu. Uputstva su prilagođena različitim tipovima/modelima aparata, zato mogu sadržavati i opise regulisanja i opreme koje Vaš aparat možda nema. Preporučujemo vam da uputstva brižljivo spremite, a u slučaju eventualne prodaje kupcu uz aparat izručite i upute.

Proverite eventualna oštećenja i nepravilnosti na aparatu. Ako utvrdite da je vaš aparat oštećen smesta o tome obavestite prodavca kod kog ste aparat kupili.

Ostavite da uređaj stoji uspravno barem 4 sata pre nego što povežete uređaj na napajanje. Na ovaj način se smanjuje verovatnoća da će doći do kvarova usled uticaja transporta na jedinicu za hlađenje.

Važna bezbednosna upozorenja



OPASNOST POŽARA!

UPOZORENJE! Opasnost požara/zapaljive tvari.

Priključenje na električni napon i uzemljenje aparata treba da budu urađeni prema važećim standardima i propisima.

UPOZORENJE! Za priključenje naprave na električnu instalaciju nemojte koristiti električne razdeljivače niti prenosive uređaje za napajanje.

Pre čišćenja aparat obavezno isključite iz električne instalacije (izvlačenjem priključnog kabla iz utičnice).



ELEKTRIČNI UDAR!

OPOZORILO! Ako je električni kabl oštećen, mora da ga zameni proizvođač, njegov serviser ili slično kvalifikovano lice kako bi se izbegla opasna situacija.



ELEKTRIČNI UDAR!

UPOZORENJE! Kod instalacije naprave vodite računa da priključni kabl ne bude stisnut ili oštećen.



ELEKTRIČNI UDAR!

Ako LED osvetljenje ne radi pozovite servisera. LED rasvetu nipošto nemojte popravljati sami, jer bi mogli doći u dodir s visokim naponom!



UPOZORENJE!

UPOZORENJE! U unutrašnjosti aparata nemojte koristiti električne naprave, izuzev onih koje preporučuje proizvođač aparata za hlađenje i zamrzavanje.

**UPOZORENJE!**

UPOZORENJE! Za odmrzavanje ne smete koristiti mehanička pomagala ili druge metode izuzev onih koje preporučuje proizvođač.

**UPOZORENJE!**

UPOZORENJE! Da bi izbegli opasnosti radi nestabilnosti aparata, ugradnju treba uraditi u skladu s uputstvima.

Opasnost od ozebina

Zamrznutu hranu nemojte nikada stavljati u usta. Takođe izbegavajte dodirivanje zamrznute hrane, jer to može uzrokovati ozebine.

Bezbednost dece i osetljivih lica

Uređaj nije namenjen za korišćenje od strane osoba (uključujući i decu) sa smanjenim fizičkim, senzornim ili mentalnim sposobnostima ili odsustvom iskustva i znanja, osim kada su pod nadzorom osobe odgovorne za njihovu bezbednost ili im je osoba odgovorna za njihovu bezbednost dala uputstva u vezi sa korišćenjem uređaja.

Bezbednost dece i osetljivih lica

Deca ne smeju da čiste ili održavaju aparat bez nadzora odgovornog lica.

Ambalažu koja je namenjena zaštititi aparata odnosno njegovih pojedinih delova tokom transporta, uklonite izvan domašaja dece, jer postoji opasnost povreda odnosno ugušenja.

Kod uklanjanja odsluženog aparata, izvucite priključni kabl, skinite vrata, a police ostavite u unutrašnjosti. Time ćete sprečiti da dete u igri uđe u unutrašnjost aparata i tamo se zatvori.

Samo za evropsko tržište

Ovaj uređaj smeju da koriste deca starosti 8 i više godina i lica sa smanjenim fizičkim, senzornim ili mentalnim sposobnostima ili nedovoljnim iskustvom i znanjem, pod uslovom da su pod nadzorom i da su im data uputstva o bezbednom korišćenju uređaja i da shvataju prateće rizike.

Deci nemojte dozvoliti da se igraju aparatom.

Deca ne smeju da čiste ili održavaju aparat bez nadzora odgovornog lica.

Deci staroj od 3 do 8 godina dozvoljeno je stavljati stvari u rashladni uređaj i vaditi stvari iz njega.

Upozorenje u vezi rashladnog sredstva

Aparat sadrži manju količinu okolini prijaznog, ali ipak zapaljivog gasa R600a. Postarajte se da ne dođe do oštećenja delova rashladnog sistema. Curenje gasa inače nije opasno po životnu sredinu, ali može da povredi oči ili da se zapali!

Ako dođe do izlaženja gasa, dobro provetrite prostoriju, isključite aparat iz električne mreže i pozovite servis!

Važni podaci u vezi rukovanja aparatom

UPOZORENJE! Aparat je namenjen za upotrebu u domaćinstvu i u sličnim sredinama kao što su na primer:

- kuhinje za osoblje u trgovačkim lokalima, i u drugim radnim sredinama;
- seoska gazdinstva, gosti hotela, motela i drugih smeštajnih objekata,
- objekti koji nude usluge prenoćišta s doručkom,
- dostava hrane (catering) i slične sredine koje nisu maloprodajne jedinice.



UPOZORENJE!

UPOZORENJE! Otvori za provetravanje na aparatu, odnosno ugradbenom elementu, moraju uvek da budu čisti i prohodni.

Aparat ne sme da se koristi napolju na otvorenom, i ne sme da bude izložen padavinama.

U uređaju nemojte da skladištite eksplozivna sredstva, kao što su boce aerosola sa zapaljivim gasovima.

Ako aparat ne nameravate koristiti duže vreme, isključite ga dugmetom za isključenje, i prekinite dovod električne energije. Aparat ispraznite, odmrznite, očistite, i ostavite vrata pritisnuta.

U slučaju kvara ili nestanka električne energije, nemojte otvarati zamrzivač, izuzev ukoliko prekid traje duže od 16 časova. Nakon tog vremena zamrznute namirnice morate potrošiti, ili treba da im obezbedite primereno hlađenje (npr. koristeći rezervni aparat).

Tehnički podaci o aparatu

Nalepnica s osnovnim podacima nalazi se u unutrašnjosti aparata. Na njoj su navedeni podaci o naponu, bruto i neto zapremini, vrsti i količini rashladnog sredstva, i podatak o klimatskom razredu.

Ukoliko utvrdite da vam nalepljena etiketa jezično ne odgovara, zamenite je priloženom nalepnicom.



UPOZORENJE!

UPOZORENJE! Nemojte da oštetite krug rashladnog sredstva.

Saveti za štednju energije kod korišćenja kombinovanih frižidera i zamrzivača

- Pridržavajte se uputstava za postavljanje aparata.
- Nemojte otvarati vrata aparata češće nego što je potrebno.
- Povremeno proverite da li vazduh nesmetano kruži pozadi aparata.
- Ako opazite da je zaptivač oštećen ili rastegnut, što pre ga zamenite novim.
- Hranu spremajte u aparat u zatvorenim posudama, ili nekim drugim prikladnim oblicima pakovanja.
- Hranu ohladite na primerenu temperaturu okoline pre stavljanja u aparat.
- Zamrznute namirnice odmrzavajte u frižideru.
- Da bi u potpunosti iskoristili zapreminu aparata, možete odstraniti, odnosno izvaditi fioke i vrata zamrzivača, kao što je to opisano u uputstvima za upotrebu.
- Uvek vodite računa da fioke budu ravnomerno raspoređene, i da je hrana složena tako da omogućuje neometano kruženje vazduha (pogledati preporučljiv način raspoređivanja namirnica, opisan u ovim uputstvima za upotrebu).

Nameštanje i priključenje

Izbor prostorije

- Aparat postavite u suhu i prozračnu prostoriju, jer je njegovo pravilno delovanje obezbeđeno samo na temperaturi okoline, navedenoj u donjoj tablici. Razred aparata naveden je na natpisnoj tablici, zajedno s ostalim osnovnim podacima o aparatu.

Opis	Razred	Opseg dozvoljenih temperatura prostorije u °C	Relativna vlažnost
Umereni – prošireni opseg	SN	od +10 do +32	≤75%
Umereni	N	od +16 do +32	
Suptropski	ST	od +16 do +38	
Tropski	T	od +16 do +43	



INFORMACIJA!

Ovaj uređaj nije namenjen za korišćenje kao ugradni uređaj.



INFORMACIJA!

Aparat nemojte stavljati u prostoriju u kojoj temperatura može da padne ispod 5 °C, jer to može uzrokovati nenormalan rad ili kvar na aparatu.

- Nakon ugradnje odnosno nakon postavljanja, utikač aparata treba da bude dostupan!
- Aparat nemojte postavljati u blizinu naprava koje sevaju toplotu, na primer uz šporet, radijator, bojler, i slično. Takođe nemojte ga izlagati direktnim sunčevim zrakama. Aparat mora da bude najmanje 3 cm odmaknut od električnog ili gasnog šporeta, odnosno najmanje 30 cm od uljane peći ili šporeta na kruta goriva. U slučaju manjih razmaka treba ugraditi izolacionu ploču.

Upozorenje: Aparat namestite u dovoljno veliku prostoriju. Na 8 g rashladnog sredstva mora da bude na raspolaganju najmanje 1m³ prostora. Količina rashladnog sredstva navedena je na natpisnoj tablici koja se nalazi u unutrašnjosti aparata.

Nameštanje aparata

U nameštanju aparata na njegovo mesto treba da učestvuju najmanje dva lica kako ne bi došlo do telesnih povreda ili do oštećenja samog aparata.

- Aparat treba da stoji izravnat, ili lagano nagnut unazad, stabilno, i na dovoljno čvrstoj nosivoj podlozi. Na prednjoj strani aparata nalaze se regulacione nožice, pomoću kojih se izravnavaju aparat. Pozadi se nalaze se točkici koji omogućuju lakše nameštanje aparata (imaju samo određeni modeli).
- Aparat nemojte izlagati direktnoj sunčevoj svetlosti, i nemojte ga postavljati u blizinu izvora toplote. Ako to nikako nije moguće izbeći, trebaće ugraditi izolacionu ploču.

- Uređaj je namenjen za samostojeću ugradnju. Da biste postigli optimalnu potrošnju energije, uvek obezbedite razmak od 50 mm između zida i zadnje strane uređaja i iznad uređaja. Takođe obezbedite dovoljnu cirkulaciju vazduha pored i iznad uređaja.
- Uređaj se takođe može postaviti pored ili između kuhinjskih ormarića ili uz zid. U slučaju takvog postavljanja, uređaj će raditi besprekorno, međutim, buka i potrošnja energije mogu da se povećaju.
- Za izvlačenje fioka i polica treba uvažavati razmake koji su potrebni za otvaranje vrata aparata (pogledati skicu postavljanja).

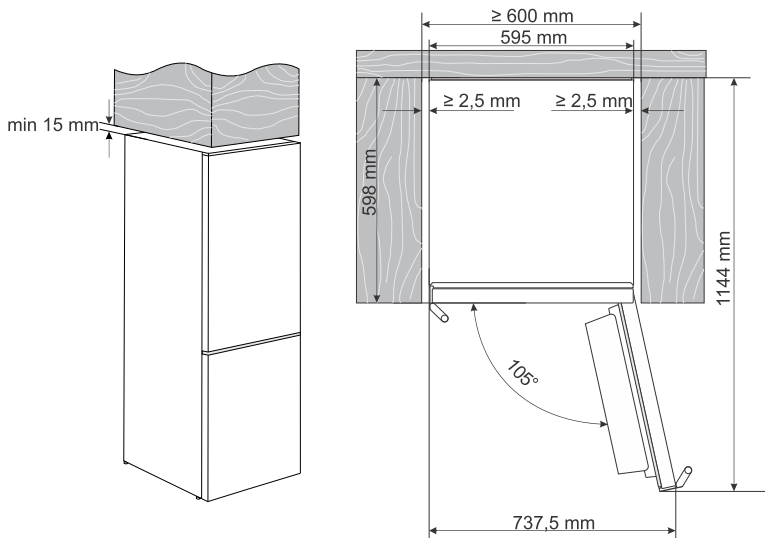

Priključenje aparata

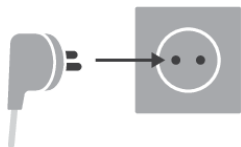





- Aparat priključite na električnu instalaciju pomoću priključnog kabla. Zidna utičnica mora da bude opremljena vodičem za uzemljenje (bezbednosna utičnica). Propisan nazivni napon i frekvencija navedeni su na natpisnoj tablici sa osnovnim podacima o aparatu.
- Priključenje na električni napon i uzemljenje aparata treba da budu urađeni po važećim standardima i propisima. Aparat može podneti kraća odstupanja napona, ali ne više od -6 % do +6 %.

Zamena smera otvaranja vrata

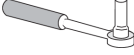
Aparat ima mogućnost izbora proizvoljne zamene strane otvaranja vrata.

Upozorenje: U postupku zamene smera otvaranja vrata, aparat ne sme da bude spojen na električnu mrežu!

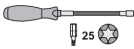
Potreban alat:	
	nasadni ključ 8 mm
	križni šrafčiger
	plosnati šrafčiger
	ključ br. 8
	Torx T25

Napomena:

- Kada zbog pristupa ka određenim delovima aparat treba da se nagne, to treba uraditi uz asistenciju još jednog lica, a ako ne, onda položite aparat na neku mekšu podlogu kako ga ne biste oštetili. Ako želite zameniti smer otvaranja vrata, postupite na sledeći način.

1.

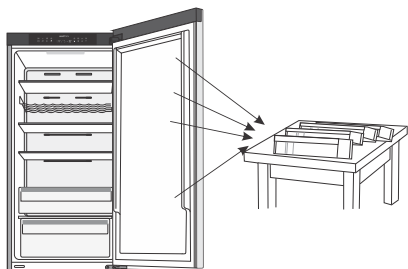

Aparat postavite uspravno, otvorite gornja vrata, odstranite police sa unutrašnje strane vrata (da se ne oštete tokom postupka).

2.

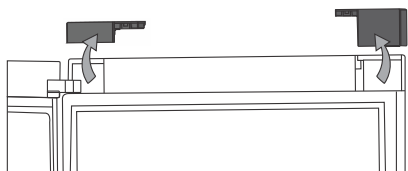

Uklonite poklopce sa svake strane gornjih vrata.

3.

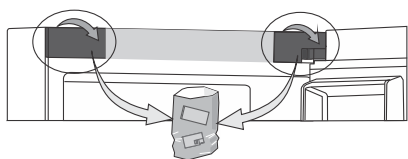

Zatim uklonite poklopce sa svake strane kontrolne jedinice. Da biste to uradili, podignite je i snažno je povucite prema sebi. Sklonite poklopce za buduću upotrebu.

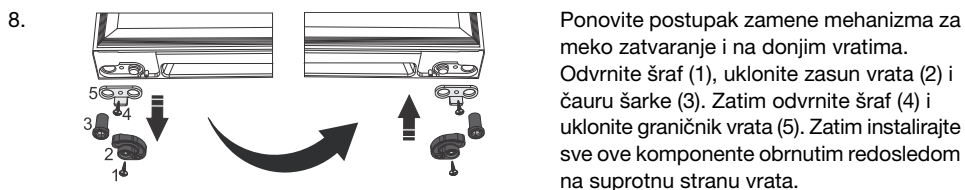
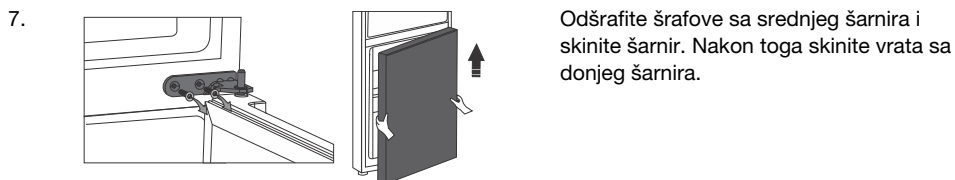
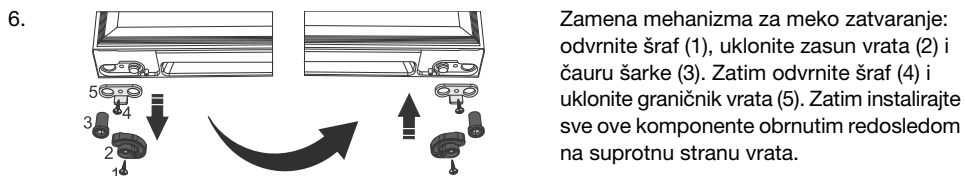

9.

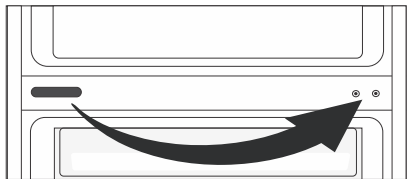

Odstranite prekrivni poklopac srednjeg šarnira, i premestite ga na suprotnu stranu.

10. Odvrnite nožicu (1) i dva šrafa (2) kojima je pričvršćena donja šarka (3), a zatim je skinite. Zatim skinite maticu (4) sa donje šarke i odvrnite osovinu (5). Okrenite šarku (3) za 180° i ponovo pričvrstite osovinu (5) i maticu (4). Pričvrstite šarku i nožicu na suprotnu stranu.

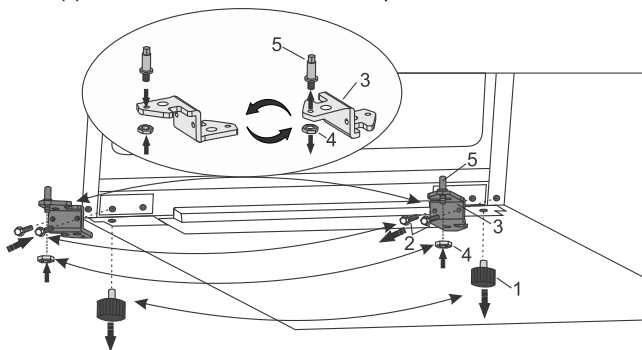

11.

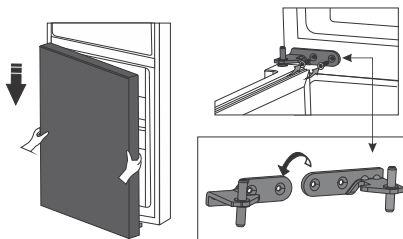

Donja vrata namestite na donji šarnir i pridržite ih. Srednji šarnir obrnite za 180°, odgovarajuće namestite podlošku, i prilagodite srednji šarnir u odgovarajući položaj kako biste mogli da učvrstite donja vrata na svoje mesto.

12.

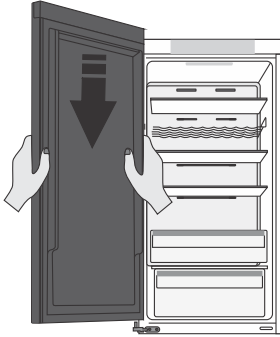

Postavite gornja vrata u pravilan položaj i šrafovim pričvrstite gornju šarku, koju možete da pronađete u kesici sa dokumentacijom. Tokom postupka držite gornja vrata da ne padnu.

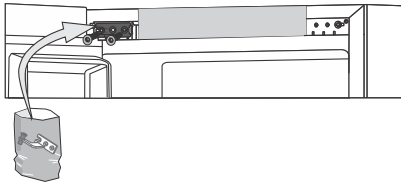

13.

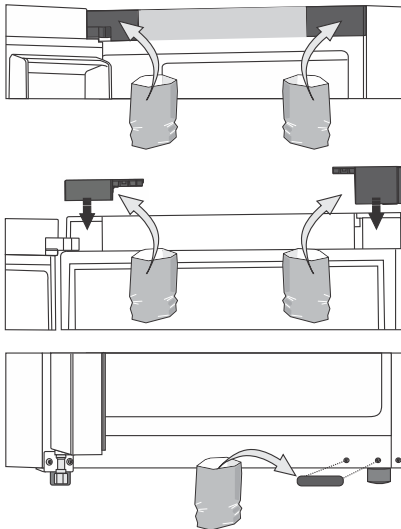

Prvo postavite poklopce sa obe strane kontrolne jedinice, zatim gornje kapice na vratima i na kraju poklopac otvora donje šarke, iz priloženog seta.

14. Otvorite gornja vrata i ponovno složite police u vratima. Nakon toga ponovno zatvorite vrata.

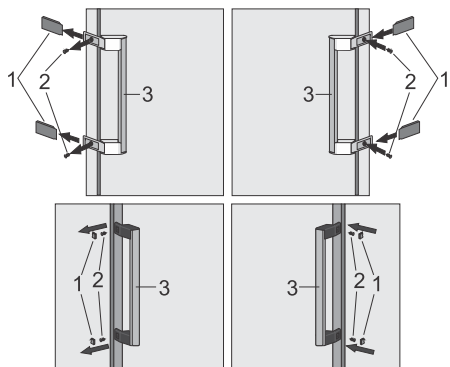

Napomena: Ako vaš model aparata ima ručku, onda je stavite na suprotnu stranu prateći uputstva u nastavku.

Skinite poklopce (1) i otpustite dva šrafa (2) kao što je prikazano na slici. Okrenite ručku (3) za 180° i premestite je na suprotnu stranu. Zatim pričvrstite šrafove (2) i zamenite poklopce (1) .

Opis aparata

Unutrašnja oprema može se menjati u ovisnosti o modelu aparata.

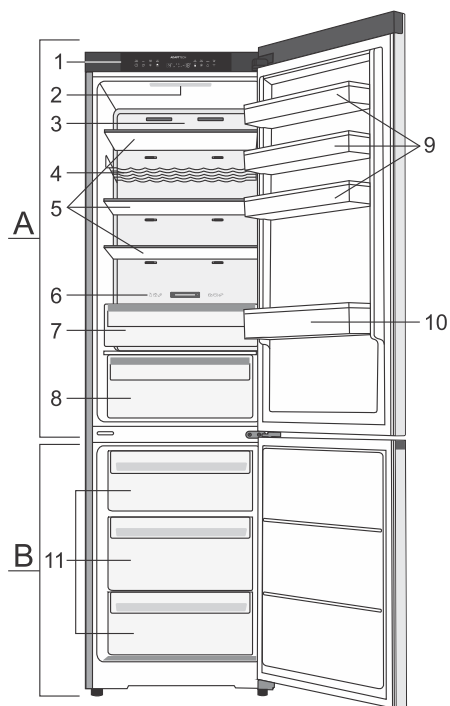

A Frižider

1. Kontrolna tabla
2. LED osvetljenje
3. Sistem za distribuciju vazduha
4. Polica za flaše *
5. Staklene police
6. Klizni regulator za prebacivanje fioke sa niskom temperaturom u fioku za voće i povrće *
7. Fioka sa niskom temperaturom *
8. Fioka za voće i povrće sa regulatorom vlage *
9. Niske police u vratima
10. Visoka polica na vratima

B Zamrzivač

11. Fioke zamrzivača

* Imaju samo određeni modeli

Rukovanje aparatom

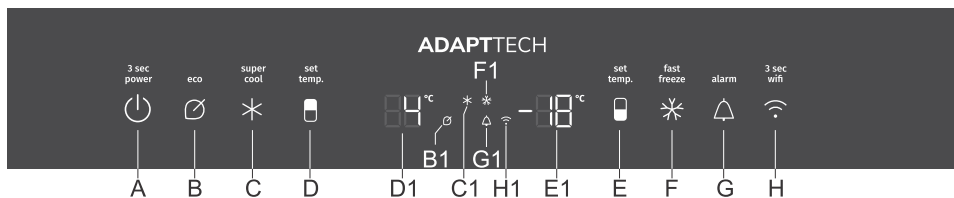

- A** Taster za uključenje/isključenje aparata
- B** Taster za uključenje/isključenje Eco funkcije (eco mode)
- B1** Indikator Eco funkcije (eco mode)
- C** Taster za uključenje/isključenje intenzivnog hlađenja
- C1** Prikaz funkcije intenzivnog hlađenja (super cool)
- D** Taster za podešavanje temperature rashladnog prostora (frižidera)
- D1** Prikaz podešene temperature frižidera
- E** Taster za podešavanje temperature zamrzivača
- E1** Prikaz podešene temperature zamrzivačkog prostora
- F** Taster za uključenje/isključenje intenzivnog zamrzavanja
- F1** Prikaz rada funkcije intenzivnog zamrzavanja
- G** Taster za isključenje alarma
- G1** Indikator rada alarma
- H** Taster za uključivanje/isključivanje Wi-Fi funkcije (Dostupno samo kod nekih modela)
- H1** Indikator Wi-Fi funkcije (dostupno samo kod nekih modela)

Uključenje/isključenje aparata

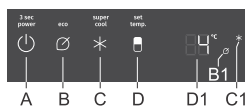

Uključivanje uređaja: da biste uključili uređaj, utaknite kabl za napajanje u utičnicu za napajanje.

Isključivanje uređaja: da biste isključili uređaj, pritisnite taster **A** i držite ga (3 sekunde). Uređaj će se prebaciti u stanje mirovanja (ostaje uključen).

Izbor temperature u aparatu

☀- INFORMACIJA!

- Aparat je fabrički regulisan na preporučljivu temperaturu, i to rashladni deo (frižider) na 4 °C, a zamrzivački deo aparata na -18 °C;
- Nakon uključanja aparata može proteći i više časova pre nego što aparat postigne podešenu temperaturu, zato pre toga nemojte slagati namirnice u aparat.

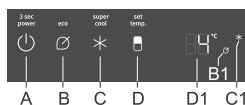

Temperatura u **frižideru** se može podesiti pomoću tastera **D**. Pritisnite **D** taster dok se na **D1** ekranu ne prikaže željena temperatura.

- Temperatura u frižideru se može podesiti u rasponu od +2 °C do +8 °C.
- Svaki put kada pritisnete taster **D** smanjujete podešavanje za 1 °C. Nakon tri sekunde neaktivnosti, podešavanje se automatski čuva kao poslednja podešena temperatura frižidera.

- Preporučljiva je podešena vrednost temperature 4°C.

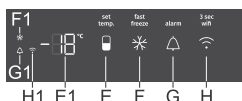

Temperatura u **zamrzivaču** se može podesiti pomoću tastera **E**. Pritisnite **E** taster dok se na E1 ekranu ne prikaže željena temperatura.

- Temperatura u zamrzivaču se može podesiti u rasponu od -14°C do -24°C.
- Svaki put kada pritisnete taster **E** smanjujete podešavanje za 1 °C. Nakon tri sekunde neaktivnosti, podešavanje se automatski čuva kao poslednja podešena temperatura zamrzivača.
- Preporučljiva je podešena vrednost temperature -18°C.

Intenzivno zamrzavanje (zamrzivački predeo) (*)

- Funkcija može da se koristi kod prvog uključjenja aparata, pre čišćenja, kao i pre stavljanja većih količina namirnica.



Uključivanje: uključite režim intenzivnog zamrzavanja pritiskom na taster **F**. Čućete zvučni signal i na ekranu će zasvetliti **F1** i prikazaće se **-24**.

Isključivanje: isključite režim intenzivnog zamrzavanja ponovnim pritiskom na taster **F**. Funkcija će se takođe deaktivirati i ako promenite podešavanje temperature zamrzivača, odnosno ako uključite **Eco** funkciju.

Ako se podešavanje ne deaktivira ručno, automatski će se deaktivirati (nakon otprilike 52 sata). Podešavanje se vraća u poslednje sačuvano stanje.

INFORMACIJA!

- Kada je intenzivno zamrzavanje aktivirano, aparat radi na najvišem stepenu snage, i zbog toga može određeno vreme da bude nešto glasniji.

INFORMACIJA!

- Kada je uključeno intenzivno zamrzavanje, temperature su niže kako u frižideru tako i u zamrzivaču aparata.

Intenzivno hlađenje (frižider) (*)

INFORMACIJA!

Funkcija može da se koristi kod prvog uključjenja aparata, pre čišćenja, kao i pre stavljanja većih količina namirnica.

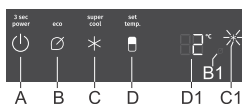

Uključivanje: uključite režim intenzivnog hlađenja pritiskom na taster **C**. Čućete zvučni signal i na ekranu će zasvetliti **C1** i prikazaće se **2**.

Isključivanje: isključite režim intenzivnog hlađenja ponovnim pritiskom na taster **C**. Funkcija će se takođe deaktivirati i ako promenite podešavanje temperature frižidera, odnosno ako uključite **Eco** funkciju.

Ako se podešavanje ne deaktivira ručno, automatski će se deaktivirati (nakon otprilike šest sati). Podešavanje se vraća u posljednje sačuvano stanje.

Eko funkcija (🔇) (preporučeno podešavanje 👍)

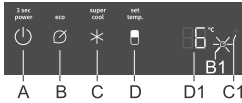

Uključivanje: uključite **Eco** funkciju pritiskom na taster **B**. Na ekranu će se prikazati **B1**. Uključenjem funkcije Eco rashladni prostor aparata postavite na +6 °C a zamrzivački prostor na temperaturu -17 °C.

Isključivanje: funkcija **Eco** se isključuje pritiskom na taster **B** dok simbol **B1** ne nestane.

Funkcija **Eco** će se deaktivirati i ako promenite podešavanje temperature frižidera ili zamrzivača, odnosno ako izaberete bilo koju drugu dodatnu funkciju.

Wi-Fi funkcija (imaju samo određeni modeli)

Ovim uređajem možete daljinski da upravljate pametnim telefonom. Ako uređaj nije povezan na vašu kućnu mrežu, funkcioniše na isti način kao i konvencionalni uređaj.

Povezivanje uređaja na aplikaciju **ConnectLife**

ConnectLife je pametna kućna platforma koja povezuje ljude, uređaje i usluge. Aplikacija **ConnectLife** uključuje napredne digitalne usluge i bezbrižna rešenja koja omogućavaju korisnicima da nadgledaju i kontrolišu uređaje, primaju obaveštenja sa pametnog telefona i ažuriraju softver (podržane funkcije se razlikuju u zavisnosti od vašeg uređaja i regiona/zemlje).

Da biste povezali pametni uređaj, potrebna vam je kućna Wi-Fi mreža (podržane su samo 2,4 GHz mreže) i pametni telefon sa aplikacijom **ConnectLife**.



Da biste preuzeli **ConnectLife** aplikaciju, skenirajte QR kod ili potražite **ConnectLife** u omiljenoj prodavnici aplikacija.

1. Instalirajte aplikaciju **ConnectLife** i kreirajte nalog.
2. U aplikaciji **ConnectLife**, idite na meni "Dodaj uređaj" i izaberite odgovarajuću vrstu uređaja. Zatim skenirajte QR kôd (može se naći na natpisnoj pločici uređaja; takođe možete ručno uneti AUID/SN kod).
3. Aplikacija vas zatim vodi kroz ceo proces povezivanja uređaja sa pametnim telefonom.
4. Nakon uspešnog povezivanja, uređajem se može upravljati daljinski putem mobilne aplikacije.

Da li imate još pitanja? Posetite nas na www.connectlife.io ili nas kontaktirajte na hello@connectlife.io.

Otkazivanje svih uparivanja

Uključivanjem ove funkcije biće otkazano uparivanje uređaja sa svim uparenim korisničkim nalogima iz aplikacije.

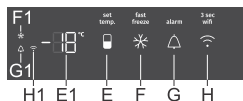

- Pritisnite taster **H** i držite ga (6 sekundi) dok se uređaj ne oglasi dva puta. Sledeći simbol počinje da treperi **H1**.
- Funkcija će se automatski prekinuti nakon uspešnog uklanjanja svih uparivanja u oblaku. Simbol **H1** će se isključiti.

Alarm previsoke temperature



Ako je temperatura u uređaju previsoka, uključice se zvučni alarm (isprekidani zvučni signal) i prikazaće se **G1**.

- Kod svakog uključenja aparata pritiskom na taster **A**, aparat ima 24-satno zakašnjenje (odgodu) upućivanja alarma. Ukoliko za to vreme aparat ne postigne zahtevanu temperaturu, javlja se alarm.

Isključenje alarma:

- Da biste potvrdili i isključili zvučni alarm, pritisnite taster **G**.
- Kada uređaj postigne odgovarajuću temperaturu, ekran **G1** će se isključiti.

Alarm otvorenih vrata

Ukoliko su vrata frižidera otvorena predugo, uključuje se zvučni alarm (ponavljajući zvučni signal).

Isključenje alarma: alarm isključite tako da zatvorite vrata.



INFORMACIJA!

Da biste potvrdili i isključili zvučni alarm, pritisnite taster **G**.



INFORMACIJA!

Ako vrata ostavite otvorena duže od 10 minuta, alarm će prestati. Aparat će tada započeti s radom u bezbednom režimu rada kako bi usprkos otvorenim vratima omogućio adekvatno hlađenje koje sprečava kvarenje namirnica.

Unutrašnja oprema aparata

(* Oprema ovisi o modelu)

AdeptTech

Ovaj pametni sistem je dizajniran da održava konstantnu temperaturu u frižideru, bez obzira na to koliko često se otvaraju vrata. Stalno prati upotrebu vašeg frižidera i upravlja temperaturom kako bi se sprečilo moguće povećanje temperature, čime se obezbeđuje dugotrajna svežina hrane i smanjuje potrošnja energije.

Sistem za distribuciju vazduha *

Napredni ventilacioni sistem brine o ravnomernoj raspoređenosti vazduha i temperature po celom odeljku za hlađenje. Takođe obezbeđuje optimalnu cirkulaciju vazduha i najbolje uslove za skladištenje hrane.

Klizni regulator za prebacivanje fioke sa niskom temperaturom u fioku za voće i povrće *

- Ako vam treba dodatni prostor za voće i povrće, fioku sa niskom temperaturom možete da promenite u fioku za voće i povrće.

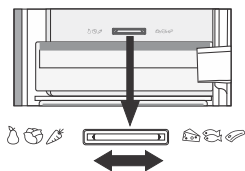

- To ćete uraditi kliznim regulatorom, i to na sledeći način:
 - korišćenje fioke kao **fioke sa niskom temperaturom**: povucite klizni regulator udesno.
 - Korišćenje fioke kao **fioke za voće i povrće**: povucite klizni regulator ulevo.

Fioka sa niskom temperaturom *

(Imaju samo određeni modeli)

Ovaj odeljak omogućava čuvanje širokog spektra sveže hrane i do triput duže nego u običnom frižideru. Hrana ostaje sveža duže vreme te zadržava i ukus i hranjive vrednosti. Temperatura u ovoj fioci zavisi od podešene temperature u frižideru, temperature okoline, učestalosti otvaranja vrata i količine stavljenih namirnica.

Za temperaturu oko 0 °C u fioci, preporučujemo da temperaturu frižidera podesite na 4 °C ili niže. Temperatura u fioci može da se spusti i ispod 0 °C, zato namirnice osetljive na niske temperature premestite u gornje delove frižidera.

Za optimalno delovanje fioke treba da bude stalno zatvorena do kraja.

- Kad kupujete namirnice, proverite dali su sveže, jer je od toga ovisan kvalitet i trajnost namirnice.
- Namirnice držite u zatvorenim posudama ili u pravilnom pakovanju, da ne mogu hlapiti niti primati mirise i vlagu.
- Otprilike 30-60 minuta pre upotrebe izvadite namirnice iz fioke, da se na sobnoj temperaturi može razviti odgovarajuća aroma i okus.
- Fioka nije pogodna za čuvanje namirnica osetljivih na niske temperature: ananas, avokado, banane, masline, krompir, patlidžan, krastavci, pasulj, paprika, dinje, lubenice, tikvice...

- Vađenje fiok:
 - fioku izvucite do blokade.
 - na prednjoj strani je uzdignite i izvucite do kraja.

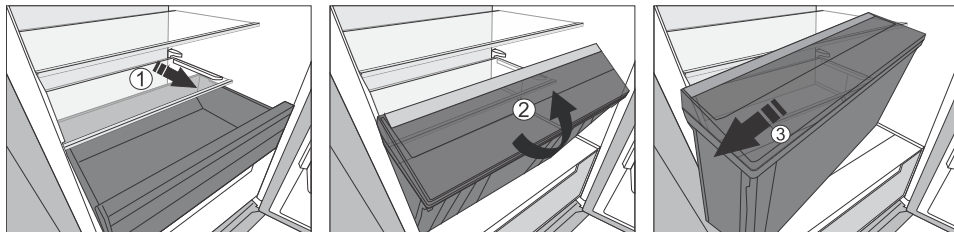

Fioka za voće i povrće sa regulatorom vlage *

- Posuda na dnu frižidera namenjena je držanju voća i povrća. Obezbeđuje podesnu vlažnost i usporava isušivanje namirnica. Posuda ima integrisani regulator vlažnosti koji omogućava podešavanje nivoa vlažnosti.

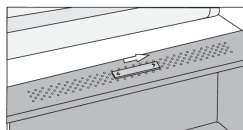

Položaj klizača udesno: zatvoreni otvori, veća vlažnost u posudi.

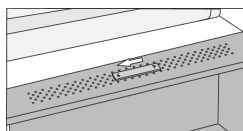

Položaj klizača ulevo: otvoreni otvori, manja vlažnost u posudi.

Ako primetite kapljice koje se nakupljaju ispod staklene police, otvorite otvore i obrišite policu (pogledajte poglavlje REŠAVANJE PROBLEMA).

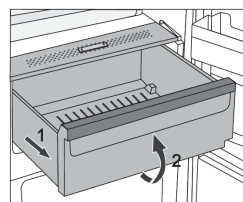

- Izvlačenje fiok:
 - Fioku izvucite do blokade, a zatim je sprema malo podignite i izvucite.

Žičani nosač flaša *

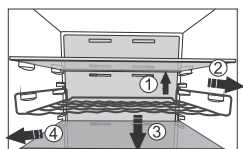

- Neki modeli imaju i žičani nosač flaša. Zaštićen je od nenamernog izvlačenja. Može se izvući samo kada je prazan. Da biste ga izvukli, podignite ga malo pozadi, povucite ga prema sebi, malo pritisnite nadole sa prednje strane i izvucite nosač iz uređaja. Maksimalno opterećenje nosača je 9 flaša zapremine 0,75 l, odnosno 13 kg ukupne težine – pogledati etiketu na desnoj strani unutrašnjosti aparata.

- Na nosač možete slagati i limenke (po dubini ili po širini).

Polica

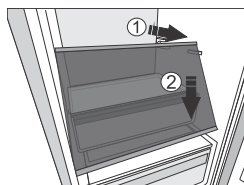

Prazne police se mogu preurediti kako vama odgovara pomoću vođica u unutrašnjosti uređaja. Da biste ih pomerili ili izvadili iz uređaja, lagano ih podignite pozadi, povucite ih prema sebi, pritisnite ih nadole sa prednje strane, a zatim ih pomerite ili izvucite iz uređaja. Hranu koja se brzo kvari držite u zadnjem delu police, gde je temperatura obično najniža.

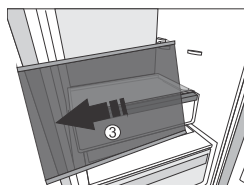

Police na vratima

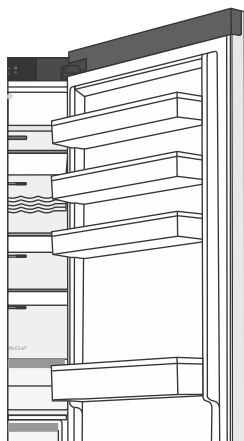

Unutrašnja strana vrata frižidera opremljena je policama koje su namenjene držanju sira, putera, jaja, jogurta, i drugih manjih paketića, tuba, konzervi, i slično.

Možete proizvoljno da ih pomerate, i to tako da policu podignete iz utora i uglavite je nazad na izabrano mesto.

Donja policica namenjena je držanju flaša.

Maksimalno opterećenje svake police u vratima je 5 kg.

Preporučljiv raspored namirnica u aparatu

Preдели frižidera:

- gornji deo: konzervirana hrana, hleb, vino, kolači ...
- srednji deo: mlečni proizvodi, već pripremljene namirnice, deserti, sokovi, pivo, gotova kuvana jela,...
- fioka sa niskom temperaturom: meso, mesni proizvodi, delikatesa...
- posuda za voće i povrće: sveže voće, povrće, zelena salata, korenasto povrće, crveni luk, beli luk, kiseli kupus, repa...



Preдели vrata frižidera:

- gornji/srednji predeo vrata: jaja, puter, sirevi,...
- donji predeo vrata: pića, limenke, flaše,...



INFORMACIJA!

U frižideru nemojte držati one vrste voća (banane, ananas, papaja i citrusi) kao ni povrća (tikvice, patlidžan, krastavci, paprika, paradajz i krompir), koje su osetljive na niske temperature.

Preдели zamrzivača:

- zamrzavanje, čuvanje smrznutih namirnica (pogledati mogućnost "Zamrzavanje i čuvanje zamrznutih namirnica")...



INFORMACIJA!

U zamrzivaču nemojte držati zelenu salatu, jaja, jabuke, kruške, grožđe, breskve, jogurt, kiselo mleko, kiselo vrhnje i majonezu.

Čuvanje namirnica u frižideru

Važna upozorenja za čuvanje namirnica

INFORMACIJA!

Pravilna upotreba aparata, odgovarajuće pakovanje namirnica, održavanje odgovarajuće temperature, i poštovanje osnovnih higijenskih zahteva namirnica ima odlučujuću ulogu u kvalitetu održavanja namirnica.

Pridržavajte se roka trajanja namirnica, koji je označen na ambalaži proizvoda.

Namirnice koje stavljate u frižider, treba da budu u zatvorenim posudama, ili odgovarajuće upakovane, da ne hlape niti primaju miris i vlagu.

U frižideru nemojte držati zapaljive, hlapljive ili eksplozivne tvari.

Flaše sa visokim sadržajem alkohola treba da budu bitno čvrsto zatvorene, i u uspravnom položaju.

Neke organske rastopine, eterična ulja u kori limuna i narandže, kiselina u puteru, i slično, u dugotrajnom dodiru s površinama iz plastike, ili zaptivačem vrata, mogu uzrokovati oštećenja ili prevremeno staranje.

Neprijatan miris upozorava na nečistoću aparata, odnosno na pokvarene namirnice (pogledati poglavlje "Čišćenje i održavanje aparata").

Ako odlazite od kuće na duže vreme, izvadite iz frižidera svu brzo pokvarljivu hranu.

Sprečavanje kontaminacije namirnica

Da bi izbegli kontaminaciju namirnica, pridržavajte se narednih uputstava:

- Otvaranje vrata aparata na duže vreme može bitno da poveća temperaturu u delovima aparata.
- Redovito čistite površine koje dolaze u dodir s namirnicama, kao i dostupni odvodni sistem.
- Sirovo meso i ribu spremajte odnosno držite u frižideru u posudama namenjenima za tu svrhu, tako da ne dolaze u dodir s drugim namirnicama.
- Ako je aparat duže vreme prazan, isključite ga, odmrznite, očistite, osušite, i ostavite vrata otvorena da bi sprečili nastanak buđavosti u unutrašnjosti aparata.

Zamrzavanje i čuvanje zamrznutih namirnica

Postupak zamrzavanja

INFORMACIJA!

Maksimalna količina svežih namirnica koje smete odjednom da složite u aparat, navedena je na etiketi s osnovnim podacima o aparatu. Ukoliko je količina veća, i kvalitet zamrzavanja je lošiji, a pogoršaće se i kvalitet već zamrznutih namirnica.

- Oko 24 časa pre zamrzavanja svežih namirnica aktivirajte funkciju intenzivno zamrzavanje:
 - uključite režim intenzivnog zamrzavanja pritiskom na taster **F**.
- Postavite pakovanja na način opisan u nastavku kako bi vam se hrana u najkraćem mogućem roku zamrzla:
 - Svežu hranu pakujte u manja pakovanja (1 kg). Stavite četiri pakovanja u gornju fioku, po jedno u svaki ugao fioke i jedno pakovanje u donju fioku, centrirano prema zadnjoj strani.

Sveže namirnice ne smeju dodirivati već zamrznute paketiće!

- Za zamrzavanje manjih količina svežih namirnica (1-2 kg), upućivanje funkcije za intenzivno zamrzavanje nije potrebno.

Važna upozorenja za zamrzavanje svežih namirnica

INFORMACIJA!

U zamrzivaču zamrzavajte samo namirnice, koje su za to primerene, i koje dobro podnose niske temperature. Namirnice neka budu kvalitetne i sveže.

Izaberite namirnicama odgovarajuću, prikladnu ambalažu, te ih pravilno upakujte.

Pakovanje ne sme propuštati vazduh i vlagu, što bi uzrokovalo isušivanje sadržaja i vitaminske gubitke.

Pakovane namirnice označite podacima o vrsti i količini namirnica, te datumom zamrzavanja.

Naročito je važno da se namirnice što pre zamrznu, zato preporučujemo da ne pravite velike pakete, i da namirnice pre zamrzavanja ohladite.

Čuvanje industrijsko zamrznutih namirnica

- Uvek se pridržavajte uputa proizvođača u vezi roka čuvanja i upotrebe namirnica. Na ambalaži industrijski zamrznutih namirnica označeno je vreme i temperatura čuvanja.
- Birajte samo odgovarajuće upakovane namirnice, s neoštećenom ambalažom, i čuvane u zamrzivačima u kojima je temperatura najmanje -18°C ili niža.
- Izbegavajte kupovinu namirnica punihinja, jer je to znak da su već bile odmrzavane i da je njihov kvalitet lošiji.
- Tokom prenoša iz radnje namirnice zaštitite od odmrzavanja, jer im svako povećanje temperature skraćuje vreme čuvanja i pogoršava njihov kvalitet.

Vreme čuvanja zamrznutih namirnica

Preporučljiv period držanja namirnica u zamrzivaču

Namirnica	Razdoblje
voće, govedina	od 10 do 12 meseci
povrće, teletina, perad	od 8 do 10 meseci
divljač	od 6 do 8 meseci
Svinjetina	od 4 do 6 meseci
mleveno meso	4 meseca
hleb, kolači, gotova jela, nemasna riba	3 meseca
iznutrice	2 meseca
dimljene kobasice, masna riba	1 mesec

Odmrzavanje zamrznute hrane

- Odmrzavanje je značajan postupak u spremanju hrane koja je bila zamrznuta. Hranu je potrebno odmrznuti na pravilan način.
- Pogodne metode za odmrzavanje hrane su:
 - u frižideru,
 - u hladnoj vodi,
 - u mikrotalasnoj peći ili u konvekcijskoj rerni koristeći odgovarajući program za odmrzavanje.
- Određeni zamrznuti proizvodi mogu da se spremaju i bez prethodnog odmrzavanja. Ovu činjenicu proizvođač će obavezno navesti na svojoj ambalaži.
- Namirnice treba pakovati u manje količine. Na taj će način hrana brže da se odmrzne.
- Delimično ili potpuno odmrznute namirnice iskoristite što pre. Bakterije u odmrznutim namirnicama ponovno se aktiviraju, i namirnice će zbog toga veoma brzo da se pokvare. Ovo naročito vredi za voće, povrće i unapred pripremljenu hranu.
- Delimično ili potpuno odmrznutu hranu nemojte nikad ponovno zamrzavati.

Odmrzavanje uređaja (Total NoFrost)

Savremena tehnologija Total NoFrost u odeljku zamrzivača sprečava stvaranje leda i nagomilavanje mraza na namirnicama, čime se omogućava ekonomičan rad, veća transparentnost i potpuna iskorišćenost prostora.

U odeljku frižidera sprečava isušivanje namirnica, jer održava vlažnost i svežinu.

Odmrzavanje frižidera i zamrzivača je automatsko, čime se eliminiše potreba za dugotrajnim ručnim odmrzavanjem i čišćenjem.

Čišćenje aparata



UPOZORENJE!

Pre čišćenja isključite aparat iz električne mreže (pogledati poglavlje Uključenje/isključenje aparata) i izvadite priključni kabl iz utičnice.

- Za čišćenje svih površina koristite meku krpu. Deterdženti koji sadrže abraziona sredstva, kiseline ili rastopine, nisu primereni, jer bi mogli da oštete površinu!

Spoljašnjost aparata čistite vodom odnosno blagom otopinom sapunice.

Aluminijumske i lakovane površine možete čistiti mlakom vodom kojoj ste dodali blagi deterdžent. Dozvoljeno je korišćenje sredstava za čišćenje s niskim sadržajem alkohola (npr. za čišćenje stakla). Za plastične materijale nije dozvoljeno koristiti sredstva za čišćenje koja sadrže alkohol.

Unutrašnjost aparata i opremu čistite razređenim tečnim deterdžentom i mlakom vodom, kojoj možete dodati malo sirćeta.

- Delove unutrašnje opreme aparata nemojte nikad prati u mašini za pranje sudova jer bi na taj način mogli da ih oštete!
- Nakon čišćenja uključite aparat i vratite namirnice.

Rješavanje problema

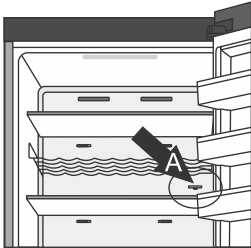
Smetnja:	Uzrok odnosno otklanjanje
<p>Nakon priključenja na električni napon aparat ne radi:</p>	<ul style="list-style-type: none"> • Proverite da li je zidna utičnica pod naponom, i da li je aparat uključen.
<p>Rashladni sistem radi duže vreme neprekidno:</p> 	<ul style="list-style-type: none"> • Previsoka temperatura okolice. • Prečesto otvaranje vrata, odnosno predugo otvorena vrata. • Nepravilno zatvorena vrata (moguće strano telo među vratima, obešena vrata, oštećena zaptivka,...). • Stavljena prevelika količina svežih namirnica. • Senzor u frižideru (A) zatrpan je svežim namirnicama. Omogućite kruženje vazduha oko senzora (imaju samo određeni modeli).
<p>Prekomerno sakupljanje leda na zadnjoj stranici unutrašnjosti frižidera je posledica:</p>	<ul style="list-style-type: none"> • Prečesto otvaranje vrata odnosno predugo otvorena vrata. • Slaganje tople hrane u frižider. • Dodirivanja hrane ili posude sa zadnjom stranicom unutrašnjosti frižidera. • Loše zaptivanje vrata. • Ako je zaptivka prljava ili oštećena, očistite je, odnosno zamenite.
<p>Pojava leda, odnosno ledene naslage u zamrzivaču:</p>	<ul style="list-style-type: none"> • Vrata su dugo ostala otvorena ili su često otvarana. • Vrata nisu pravilno zatvorena. • Vrata ne zaptivaju ispravno (zaptivač je prljav, vrata nisu izravnana, ili je zaptivač oštećen, itd...). • Aparat treba odmrznuti ručno.
<p>Orošavanje police iznad fioka:</p>	<ul style="list-style-type: none"> • To je prolazna pojava koju u slučaju visoke spoljne temperature i vlage iz okoline ne možete posve izbeći. Pojava nestane sama od sebe kada se temperatura i vlaga normalizuju. Preporučujemo češće čišćenje fioka i povremeno brisanje kapljica. • Otvorite regulator vlažnosti. • Namirnice držite u kesicama ili nekoj drugoj ambalaži koja je nepropusna.
<p>Pojava kapljica (rošenje) na zadnjoj stranici rashladnog prostora (frižidera):</p>	<ul style="list-style-type: none"> • To je normalna pojava budući da se tokom automatskog odmrzavanja frižidera stvaraju kapljice, koje zatim puze po stranici i kroz otvor u zadnjoj stranici frižidera isure u posudicu iznad kompresora, odakle kasnije ishlape.
<p>Voda teče iz frižidera:</p>	<ul style="list-style-type: none"> • Zapušen otvor za ceđenje vode, odnosno otopljena voda kaplje pokraj otora za prikupljanje vode. • Zapušen otvor očistite koristeći npr. plastičnu slamčicu. • Predebele naslage leda odmrznite ručno (pogledati poglavlje Odmrzavanje aparata).

Nastavak tabele sa prethodne stranice

Smetnja:	Uzrok odnosno otklanjanje
Otežano otvaranje vrata:	<ul style="list-style-type: none"> • Ako bi hteli ponovno da otvorite tek zatvorena vrata aparata, moglo bi se desiti da ćete pri tome imati poteškoće, odnosno osetiti otpor. Naime, tokom otvaranja vrata određena količina hladnog vazduha iz unutrašnjosti iziđe iz aparata, a nadomesti je topliji vazduh iz prostorije. Hlađenjem tog vazduha stvara se negativni tlak (vakuum), koji uzrokuje otpor pri otvaranju vrata. Nakon nekoliko minuta (5-10) stanje se normalizuje, i vrata možete otvoriti bez problema.
Stranice aparata su tople:	<ul style="list-style-type: none"> • To je normalno, budući da su po stranicama provedene cevi koje se tokom rada aparata malo ugriju.
LED rasveta ne radi:	<ul style="list-style-type: none"> • Ako LED osvetljenje ne radi pozovite servisera. • LED rasvetu nemojte popravljati sami, jer možete doći u dodir s visokim naponom!
Na ekranu se prikazuje C1:	<ul style="list-style-type: none"> • Greška C1 se prikazuje ako su vrata zamrzivača otvorena duže od 10 minuta. Da biste otklonili grešku, zatvorite vrata. Ako je, uprkos tome što su vrata zatvorena, greška C1 i dalje prikazana, došlo je do kvara senzora vrata. Pozovite servisni centar da biste rešili problem.
Na ekranu se prikazuje C2:	<ul style="list-style-type: none"> • Greška C2 se prikazuje ako su vrata frižidera otvorena duže od 10 minuta. Da biste otklonili grešku, zatvorite vrata. Ako je, uprkos tome što su vrata zatvorena, greška C2 i dalje prikazana, došlo je do kvara senzora vrata. Pozovite servisni centar da biste rešili problem.
Na ekranu se prikazuje C3:	<ul style="list-style-type: none"> • Greška C3 se prikazuje ako su vrata frižidera i zamrzivača otvorena duže od 10 minuta. Da biste otklonili grešku, zatvorite vrata. Ako je, uprkos tome što su vrata zatvorena, greška C3 i dalje prikazana, došlo je do kvara senzora vrata. Pozovite servisni centar da biste rešili problem.
Er ili Ec će se pojaviti na ekranu:	<ul style="list-style-type: none"> • Tasteri se ne odazivaju na dodir. Pozovite servisni centar koji će da otkloni kvar. • Aparat će raditi u bezbednom režimu sve dok ga serviser ne popravi. Aparat će automatski održavati najoptimalniju temperaturu za svaki svoj predeo.
E0 će se pojaviti na ekranu:	<ul style="list-style-type: none"> • Senzor temperature okoline je u kvaru. Pozovite servisni centar da biste rešili problem. Uređaj će raditi u bezbednom režimu sve dok ga ne popravi serviser. Uređaj će automatski održavati najpovoljniju temperaturu za svaki odeljak.

Nastavak tabele sa prethodne stranice

Smetnja:	Uzrok odnosno otklanjanje
E1 će se pojaviti na ekranu:	<ul style="list-style-type: none"> • Senzor temperature frižidera je neispravan. Pozovite servisni centar da biste rešili problem. Uređaj će raditi u bezbednom režimu sve dok ga ne popravi serviser. Uređaj će automatski održavati najpovoljniju temperaturu za svaki odeljak.
E2 će se pojaviti na ekranu:	<ul style="list-style-type: none"> • Senzor isparivača frižidera je neispravan. Pozovite servisni centar da biste rešili problem. Uređaj će raditi u bezbednom režimu sve dok ga ne popravi serviser. Uređaj će automatski održavati najpovoljniju temperaturu za svaki odeljak.
Na displeju je prikazano E3:	<ul style="list-style-type: none"> • Senzor temperature zamrzivača je neispravan. Pozovite servisni centar da biste rešili problem. Uređaj će raditi u bezbednom režimu sve dok ga ne popravi serviser. Uređaj će automatski održavati najpovoljniju temperaturu za svaki odeljak.
Na displeju stoji upozorenje E4:	<ul style="list-style-type: none"> • Senzor isparivača odeljka zamrzivača je neispravan. Pozovite servisni centar da biste rešili problem. Uređaj će raditi u bezbednom režimu sve dok ga ne popravi serviser. Uređaj će automatski održavati najpovoljniju temperaturu za svaki odeljak.
En će se pojaviti na jedinici za prikaz:	<ul style="list-style-type: none"> • WiFi modul je neispravan. Pozovite servisni centar da biste rešili problem.
F0 će se pojaviti na ekranu:	<ul style="list-style-type: none"> • Ventilator kondenzatora je neispravan. Pozovite servisni centar da biste rešili problem. Uređaj ne može normalno da funkcioniše. Premestite namirnice u hladan prostor i isključite uređaj.
Na jedinici za prikaz stoji upozorenje F1 ili F2:	<ul style="list-style-type: none"> • Ventilator tog prostora je u kvaru. Pozovite servisni centar koji će da otkloni kvar. Aparat ne može normalno funkcionisati. Premestite namirnice u hladan prostor i isključite aparat.

Ako nijedan od gore navedenih uzroka nije pravi, i sami ne možete otkloniti grešku u radu, obratite se najbližem ovlašćenom servisu i navedite tip, model i serijski broj sa etikete s osnovnim podacima, koja se nalazi u unutrašnjosti aparata.

Informacije o buci

Hlađenje u frižiderima i zamrzivačima omogućava rashladni sistem sa kompresorom (a kod nekih uređaja i ventilatorima i vazдушnim prigušivačima), što takođe stvara određenu buku. Intenzitet buke zavisi od ugradnje, pravilne upotrebe i starosti uređaja.

- Nakon pokretanja uređaja, rad kompresora ili protok rashladne tečnosti tokom rada mogu da budu glasniji (zujanje i buka koju stvara tečnost). To nije znak kvara i ne utiče na radni vek uređaja. Vremenom, tokom rada uređaja, jačina ovih zvukova se smanjuje.
- Uređaji NoFrost povremeno tope led i može se pojaviti zvuk kucanja i škripanja usled pada leda u odvodni kanal i kapanja vode na grejač za odmrzavanje. Zvuk pucanja takođe može da nastane usled širenja i skupljanja različitih komponenti usled velikih temperaturnih promena. Svi ovi zvukovi su normalni i ne utiču na radni vek uređaja.
- Prilikom zatvaranja vrata može da dođe do zujanja usled izjednačavanja pritiska u uređaju.
- Povremeno se tokom delovanja aparata pojave i neobični ili glasniji šumovi, koji su za aparat neuobičajeni, i obično su posledica nepravilnog postavljanja:
 - Aparat treba da stoji ravno i stabilno na tvrdoj podlozi.
 - Ne sme dodirivati zid niti susedne elemente.
 - Proverite da li je unutrašnja oprema na svom mestu, odnosno dali zveckaju limenke, flaše ili druge posude, koje se međusobno dodiruju.
- Nivo glasnog rada aparata može privremeno da se poveća i usled većeg opterećenja rashladnog sistema radi učestalog otvaranja vrata, duže vreme otvorenih vrata, istovremenog unosa većih količina namirnica, kao i uključanja funkcije intenzivnog zamrzavanja.

Briga za okolinu

Za ambalažu aparata koristimo okolini prijazne materijale koji bez opasnosti za životnu sredinu mogu ponovno da se prerade, deponuju ili unište.

Uklanjanje odsluženog aparata

U brizi za okolinu predajte odsluženi aparat ovlašćenim sakupljačima istrošenih aparata za domaćinstvo.

Pre toga:

- isključite aparat iz električne mreže;
- nemojte dozvoliti deci da se igraju odsluženim aparatom.



■ Simbol na proizvodu ili na njegovoj ambalaži označuje da tim proizvodom ne smete rukovati kao sa uobičajenim otpadom iz domaćinstva. Proizvod transportujte na sabirno mesto za preradu električne i elektronske opreme. Pravilnim načinom odlaganja ovog proizvoda sprečićete eventualne negativne posledice i uticaj na životnu sredinu i zdravlje ljudi, koje bi mogle da se pojave u slučaju nepravilnog odlaganja odsluženih aparata. Za detaljnije informacije o uklanjanju proizvoda i njegovoj preradi obratite se nadležnoj gradskoj službi za odvoz otpadaka odnosno komunalnoj službi u vašoj sredini, ili u radnji u kojoj ste aparat nabavili.

Informacije o usklađenosti

Tip radio-opreme:	MWB414C.07 MWB414S.12
Wi-Fi	
Opseg radne frekvencije:	2,412 GHz - 2,472 GHz
Maks. izlazna snaga:	≤10 dBm/MHz (EIRP) (Pojačanje antene 10 dBi)
Maks. pojačanje antene:	Pojačanje: -1,53 dBi
Bluetooth	
Opseg frekvencija:	2,402 GHz - 2,480 GHz
Izlazna snaga nosećeg signala:	4 dBm (≤10 dBm)
Tip emisije:	F1D

gorenje

www.gorenje.com



968011-a3

CE

Ovaj dokument je originalno proizveden i objavljen od strane proizvođača, brenda Gorenje, i preuzet je sa njihove zvanične stranice. S obzirom na ovu činjenicu, Tehnoteka ističe da ne preuzima odgovornost za tačnost, celovitost ili pouzdanost informacija, podataka, mišljenja, saveta ili izjava sadržanih u ovom dokumentu.

Napominjemo da Tehnoteka nema ovlašćenje da izvrši bilo kakve izmene ili dopune na ovom dokumentu, stoga nismo odgovorni za eventualne greške, propuste ili netačnosti koje se mogu naći unutar njega. Tehnoteka ne odgovara za štetu nanесenu korisnicima pri upotrebi netačnih podataka. Ukoliko imate dodatna pitanja o proizvodu, ljubazno vas molimo da kontaktirate direktno proizvođača kako biste dobili sve detaljne informacije.

Za najnovije informacije o ceni, dostupnim akcijama i tehničkim karakteristikama proizvoda koji se pominje u ovom dokumentu, molimo posetite našu stranicu klikom na sledeći link:

<https://tehnoteka.rs/p/gorenje-kombinovani-frizider-nrk618c61bx4wfe-akcija-cena/>