

## Uputstvo za upotrebu

BOSCH mašina za pranje veša WAN2426NBY



**BOSCH**



Tehnoteka je online destinacija za upoređivanje cena i karakteristika bele tehnike, potrošačke elektronike i IT uređaja kod trgovinskih lanaca i internet prodavnica u Srbiji. Naša stranica vam omogućava da istražite najnovije informacije, detaljne karakteristike i konkurentne cene proizvoda.

Posetite nas i uživajte u ekskluzivnom iskustvu pametne kupovine klikom na link:

<https://tehnoteka.rs/p/bosch-masina-za-pranje-vesa-wan2426nby-akcija-cena/>



**BOSCH**

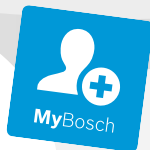

Odmah  
**registrujte** uređaj  
u usluzi MyBosch i  
obezbedite besplatne  
pogodnosti:  
[bosch-home.com/  
welcome](https://bosch-home.com/welcome)

# Mašina za pranje veša

**WAN2426NBY**

**[sr]** Uputstvo za upotrebu i uputstva za montažu



**Dodatne informacije i objašnjenja možete da pronađete na mreži. Skenirajte QR kôd na naslovnoj stranici.**



## Sadržaj

<b>1 Bezbednost .....</b>	<b>3</b>	<b>9 Programi .....</b>	<b>20</b>
1.1 Definicija signalnih reči .....	3	<b>10 Pribor .....</b>	<b>24</b>
1.2 Opšte napomene .....	3	<b>11 Veš .....</b>	<b>24</b>
1.3 Namenska upotreba .....	4	11.1 Pripremanje veša .....	24
1.4 Ograničenje kruga korisnika .....	4	11.2 Oznake za negu na etiketa- ma .....	24
1.5 Bezbedna instalacija .....	4	<b>12 Deterdžent za pranje veša i sredstvo za negu .....</b>	<b>25</b>
1.6 Sigurna upotreba .....	7	<b>13 Osnovno rukovanje .....</b>	<b>25</b>
1.7 Bezbedno čišćenje i održava- nje .....	9	13.1 Uključivanje uređaja .....	25
<b>2 Izbegavanje materijalnih štet- ta .....</b>	<b>9</b>	13.2 Podešavanje programa .....	25
<b>3 Zaštita životne sredine i šted- nja .....</b>	<b>10</b>	13.3 Otvaranje vrata .....	25
3.1 Odlaganje ambalaže u otpa- d .....	10	13.4 Umetanje veša .....	26
3.2 Štednja energije i resursa .....	10	13.5 Umetanje pomoći za dozira- nje .....	26
3.3 Režim za štednju energije .....	11	13.6 Korišćenje pomoći za dozira- nje .....	26
<b>4 Postavljanje i priključivanje .....</b>	<b>11</b>	13.7 Sipanje deterdženta za pra- nje veša i sredstva za ne- gu .....	27
4.1 Raspakiranje uređaja .....	11	13.8 Startovanje programa .....	27
4.2 Obim isporuke .....	11	13.9 Natapanje veša .....	27
4.3 Zahtevi za mesto postavlja- nja .....	11	13.10 Naknadno stavljanje veša ...	27
4.4 Uklanjanje transportnih osigu- rača .....	12	13.11 Prekidanje programa .....	27
4.5 Priključivanje uređaja .....	13	13.12 Nastavak programa kod za- državanja ispiranja .....	27
4.6 Centriranje uređaja .....	14	13.13 Vađenje veša .....	28
<b>5 Pre prve upotrebe .....</b>	<b>15</b>	13.14 Isključivanje uređaja .....	28
5.1 Pokretanje ciklusa pranja sa praznim bubnjem .....	15	<b>14 Zaključavanje za decu .....</b>	<b>28</b>
<b>6 Upoznavanje sa uređajem .....</b>	<b>16</b>	14.1 Aktiviranje zaključavanja za decu .....	28
6.1 Uređaj .....	16	14.2 Deaktiviranje zaključavanja za decu .....	28
6.2 Pregrada za deterdžent za pra- nje veša .....	16	<b>15 Osnovna podešavanja .....</b>	<b>28</b>
6.3 Komandno polje .....	17	15.1 Pregled osnovnih podešava- nja .....	28
<b>7 Displej .....</b>	<b>17</b>		
<b>8 Tasteri .....</b>	<b>19</b>		

15.2 Promena osnovnih podešavanja .....	28	<b>18 Transport, čuvanje i odlaganje u otpad .....</b>	<b>38</b>
<b>16 Čišćenje i održavanje .....</b>	<b>29</b>	18.1 Demontiranje uređaja .....	38
16.1 Čišćenje bubnja .....	29	18.2 Postavljanje transportnih osigurača .....	38
16.2 Čišćenje pregrade za deterđžent za pranje veša .....	29	18.3 Ponovno puštanje uređaja u rad .....	39
16.3 Čišćenje pumpe za sapunicu .....	30	18.4 Odlaganje starih uređaja u otpad .....	39
16.4 Čišćenje gumene manžetne .....	32	<b>19 Korisnička služba .....</b>	<b>39</b>
<b>17 Otklanjanje smetnji .....</b>	<b>33</b>	19.1 Broj proizvoda (E-Nr.) i proizvodni broj (FD) .....	40
17.1 Deblokada u slučaju opasnosti .....	38	<b>20 Vrednosti potrošnje .....</b>	<b>40</b>
		<b>21 Tehnički podaci .....</b>	<b>41</b>



## 1 Bezbednost

Pridržavajte se sledećih sigurnosnih napomena.

### 1.1 Definicija signalnih reči

Ovde možete pogledati značenje signalnih reči koje se koriste u ovom uputstvu.

#### **UPOZORENJE**

Obratite pažnju na ove napomene da biste sprečili moguće teške ili smrtonosne povrede.

#### **OPREZ**

Obratite pažnju na ove napomene da biste sprečili manje ili srednje povrede.

#### **PAŽNJA**

Obratite pažnju na ove napomene da biste sprečili oštećenja uređaja ili drugu materijalnu štetu.

**Napomena:** Upućuje na važne informacije.

### 1.2 Opšte napomene



- Pažljivo pročitajte ovo uputstvo.

- Uputstva i informacije o proizvodu sačuvajte za kasniju upotrebu ili za narednog vlasnika.
- Ukoliko postoji oštećenje nastalo tokom transporta, nemojte da priključujete uređaj.

### 1.3 Namenska upotreba

Uređaj koristite samo:

- za pranje tkanina i vune pogodnih za mašinsko pranje prema eiketi sa uputstvima za negu.
- sa vodom iz slavine i uobičajenim deterdžentima za mašinsko pranje veša i sredstvima za negu.
- U zatvorenim prostorijama u domaćinstvu i tokom sličnih primena, na primer: u području kuhinje za zaposlene u prodavnicama, kancelarijama i drugom radnom okruženju; u poljoprivrednim gazdinstvima; od strane gostiju u hotelima, motelima i drugim sličnim stambenim prostorima; u pansionima sa doručkom.
- na nadmorskim visinama do 4000 m.

### 1.4 Ograničenje kruga korisnika

Deca od 8 godina i starija, kao i osobe sa umanjnim psihičkim, čulnim ili mentalnim sposobnostima, ili osobe bez iskustva i/ili znanja, ovaj uređaj mogu da koriste samo pod nadzorom osobe koja je odgovorna za njihovu bezbednost ili ako su obučene za bezbedno korišćenje uređaja i razumeju kakve opasnosti pri tome postoje.

Deca se ne smeju igrati uređajem.

Čišćenje i korisničko održavanje ne smeju da obavljaju deca bez nadzora.

Decu mlađu od 3 godine i kućne ljubimce držite podalje od uređaja.

### 1.5 Bezbedna instalacija

#### **⚠ UPOZORENJE – Opasnost od strujnog udara!**

Nestručne instalacije su opasne.

- ▶ Uređaj sme da se priključi i upotrebljava samo u skladu sa podacima na pločici sa oznakom tipa.
- ▶ Uređaj se može povezati na mrežu naizmenične struje samo pomoću pravilno ugrađene utičnice sa uzemljenjem.

- ▶ Uverite se da je sistem uzemljenja kućne električne instalacije instaliran u skladu sa propisima. Instalacija mora da ima dovoljno veliki poprečni presek voda.
- ▶ Ukoliko koristite sigurnosni prekidač za neispravnu struju, koristite tip sa oznakom .
- ▶ Uređaj nikad ne sme da se napaja putem eksternog sklopnog uređaja npr. sata za automatsko uključivanje ili daljinskog upravljanja.
- ▶ Kada je uređaj ugrađen, mrežni prekidač mrežnog priključnog voda mora da bude dostupan ili, ukoliko slobodan pristup nije moguć, u fiksno sprovedenoj električnoj instalaciji se mora ugraditi mehanizam za razdvajanje, u skladu sa uslovima instalacije.
- ▶ Prilikom postavljanja uređaja vodite računa da se mrežni priključni vod ne zaglavi ili ošteti.

Oštećena izolacija mrežnog priključnog voda predstavlja izvor opasnosti.

- ▶ Mrežni priključni vod nikad se ne sme dovoditi u kontakt sa vrućim delovima uređaja ili izvorima toplote.
- ▶ Mrežni priključni vod nikada se ne sme dovoditi u kontakt sa oštrim vrhovima ili ivicama.
- ▶ Mrežni priključni vod nikad se ne sme presavijati, prignječiti ili modifikovati.

### **⚠ UPOZORENJE – Opasnost od požara!**

Upotreba produženog kabla za napajanje i nedozvoljenih adaptera predstavlja izvor opasnosti.

- ▶ Nemojte da upotrebljavate produžni kabl ili letve sa višestrukim utičnicama.
- ▶ Upotrebljavajte samo adaptore i mrežne priključne kablove koje je odobrio proizvođač.
- ▶ Ako je mrežni priključni kabl prekratak, a duži mrežni priključni kabl nije na raspolaganju, obratite se stručnom električaru kako biste prilagodili kućnu instalaciju.

### **⚠ UPOZORENJE – Opasnost od povrede!**

Zbog velike težine uređaja, prilikom podizanja može doći do povreda.

- ▶ Nemojte sami da podižete uređaj.

Ako je uređaj nestručno postavljen u stubu sa mašinom za pranje i mašinom za sušenje, postavljeni uređaj može da padne.

- ▶ Mašinu za sušenje postavite na mašinu za pranje veša isključivo uz spojni element proizvođača mašine za sušenje. Drugačija metoda postavljanja nije dozvoljena.
- ▶ Uređaj nemojte postavljati na stub sa mašinom za pranje i mašinom za sušenje, ukoliko proizvođač mašine za sušenje u ponudi nema spojni element.
- ▶ Na stub sa mašinom za pranje i mašinom za sušenje nemojte postavljati uređaje različitih proizvođača i ukoliko imaju različitu dubinu i širinu.
- ▶ Stub sa mašinom za pranje i mašinom za sušenje nemojte postavljati na postolje, uređaji se mogu prevrnuti.

### **⚠ UPOZORENJE – Opasnost od gušenja!**

Deca mogu ambalažni materijal da navuku sebi preko glave ili da se njime umotaju, pa da se tako uguše.

- ▶ Ambalažni materijal držite van domašaja dece.
- ▶ Deci nipošto nemojte dozvoliti da se igraju sa ambalažnim materijalom.

### **⚠ OPREZ – Opasnost od povrede!**

Uređaj tokom rada može da vibrira ili da se kreće.

- ▶ Uređaj postavite na čistu, ravnu i čvrstu površinu.
- ▶ Uređaj pozicionirajte pomoću nogica i libele.

Ukoliko creva i mrežni priključni vod nisu pravilno sprovedeni, postoji opasnost od spoticanja.

- ▶ Cрева i mrežne priključne vodove položite tako da ne postoji opasnost od spoticanja.

Ukoliko uređaj pokrećete koristeći izbočene delove, npr. vrata uređaja, delovi mogu da se polome.

- ▶ Uređaj nemojte pomerati koristeći izbočene delove.

### **⚠ OPREZ – Opasnost od zasecanja!**

Ukoliko dodirnete oštre ivice uređaja, možete se poseći.

- ▶ Uređaj ne dodirujte na oštrim ivicama.
- ▶ Prilikom instalacije i transporta koristite zaštitne rukavice.

## 1.6 Sigurna upotreba

### ⚠ **UPOZORENJE – Opasnost od strujnog udara!**

Oštećeni uređaj ili oštećeni mrežni priključni vod predstavljaju izvor opasnosti.

- ▶ Nikad nemojte upotrebljavati oštećeni uređaj.
- ▶ Nikada nemojte povlačiti mrežni priključni vod da biste razdvojili uređaj sa strujne mreže. Uvek povlačite mrežni utikač mrežnog priključnog voda.
- ▶ Ukoliko je uređaj ili mrežni priključni vod oštećen, odmah izvucite mrežni utikač mrežnog priključnog voda ili isključite osigurač u kutiji sa osiguračima i zatvorite slavinu.
- ▶ Pozovite korisnički servis. → *Stranica 39*

Vlaga koja je prodrla unutra može da prouzrokuje strujni udar.

- ▶ Uređaj upotrebljavajte samo u zatvorenim prostorima.
- ▶ Uređaj nemojte nikada da izlažete vrućini i vlazi.
- ▶ Za čišćenje uređaja nemojte da koristite čistač na paru ili čistač pod visokim pritiskom, creva ili tuš.

### ⚠ **UPOZORENJE – Opasnost od ugrožavanja zdravlja!**

Deca se tako ne mogu zatvoriti u uređaju i dospeti u životnu opasnost.

- ▶ Uređaj ne sme da se postavi iza vrata koja se zatvaraju, kliznih vrata ili vrata sa šarkom na suprotnoj strani od uređaja, koja ometa potpuno otvaranje uređaja.
- ▶ Na dotrajalim uređajima izvucite mrežni utikač mrežnog priključnog voda, zatim presecite mrežni priključni vod i uništite bravu na vratima uređaja tako da se vrata više ne mogu zatvoriti.

Prilikom centrifuge većih, vodonepropusnih komada veša mogu nastati neuravnoteženosti koje mogu dovesti do povrede.

- ▶ U uređaju nemojte prati i centrifugirati veće, vodonepropusne komade veša kao što su ćebad ili prekrivke za dušeke.

### ⚠ **UPOZORENJE – Opasnost od gušenja!**

Deca bi mogla da udahnu i usisaju odn. progutaju sitne delove i da se na taj način uguše.

- ▶ Držite sitne delove van domašaja dece.
- ▶ Deci nipošto nemojte dozvoliti da se igraju sa sitnim delovima.

### **⚠ UPOZORENJE – Opasnost od trovanja!**

Deterdženti za pranje veša i sredstva za negu u slučaju gutanja mogu da izazovu trovanja.

- ▶ U slučaju nenamernog gutanja zatražiti lekarski savet.
- ▶ Deterdžent za pranje veša i sredstva za negu čuvajte van domašaja dece.

### **⚠ UPOZORENJE – Opasnost od eksplozije!**

Ukoliko je veš prethodno tretiran sredstvima za čišćenje koja sadrže rastvarače ili su zapaljiva, u uređaju može doći do eksplozije.

- ▶ Prethodno tretirani veš pre pranja temeljno isperite vodom.

### **⚠ OPREZ – Opasnost od povrede!**

Ukoliko se uspinjete ili penjete na uređaj, može da se slomi prekrivna ploča.

- ▶ Na uređaj se nemojte uspinjati ili penjati.

Ukoliko sedite ili oslanjate na otvorena vrata, uređaj može da se prevrne.

- ▶ Na vrata uređaja nemojte sedati ili se oslanjati.
- ▶ Nemojte odlagati stvari na vrata uređaja.

U slučaju posezanja u bubanj koji se okreće, može doći do povrede ruku.

- ▶ Pre posezanja u bubanj sačekajte potpuno zaustavljanje bubnja.

### **⚠ OPREZ – Opasnost od opekotina!**

Sapunica se prilikom pranja na visokim temperaturama zagreva.

- ▶ Nemojte dodirivati vruću sapunicu.

### **⚠ OPREZ – Opasnost od hemijskih opekotina!**

Prilikom otvaranja pregrade za deterdžent može doći do prskanja deterdženta i sredstva za negu iz uređaja.

Kontakt sa očima ili kožom može izazvati nadraživanje.

- ▶ Ukoliko dođe do kontakta sa deterdžentom ili sredstvima za negu, oči ili kožu temeljno isprati čistom vodom.
- ▶ U slučaju nenamernog gutanja zatražiti lekarski savet.
- ▶ Deterdžent za pranje veša i sredstva za negu čuvajte van domašaja dece.

## 1.7 Bezbedno čišćenje i održavanje

### ⚠ **UPOZORENJE – Opasnost od strujnog udara!**

Nestručne popravke su opasne.

- ▶ Nikada nemojte vršiti tehničku izmenu uređaja ili karakteristika uređaja.
- ▶ Samo za to obučeno stručno osoblje sme da vrši popravke na uređaju.
- ▶ Za popravku uređaja se smeju koristiti samo originalni zamenski delovi.
- ▶ Da bi se sprečile opasnosti, zamenu oštećenog mrežnog priključnog voda uređaja mora da izvrši proizvođač, korisnička služba ili osoba sa sličnim kvalifikacijama.

Vlaga koja je prodrla unutra može da prouzrokuje strujni udar.

- ▶ Pre čišćenja izvucite mrežni utikač ili isključite osigurač u kutiji sa osiguračima.
- ▶ Za čišćenje uređaja nemojte da koristite čistač na paru ili čistač pod visokim pritiskom, creva ili tuš.

### ⚠ **UPOZORENJE – Opasnost od povrede!**

Upotreba zamenskih delova i pribora koji nisu originalni je opasna.

- ▶ Koristite samo originalne zamenske delove i originalni pribor.

### ⚠ **UPOZORENJE – Opasnost od trovanja!**

Ukoliko koristite sredstva za čišćenje koja sadrže rastvarače mogu nastati otrovni gasovi.

- ▶ Ne upotrebljavajte sredstva za čišćenje koja sadrže rastvarače.

---

## 2 Izbegavanje materijalnih šteta

### **PAŽNJA**

Pogrešno doziranje omekšivača, deterdženta, sredstva za negu i sredstva za čišćenje može da ugrozi funkciju uređaja.

- ▶ Obratite pažnju na preporuke proizvođača za doziranje.

Prekoračenje maksimalne količine punjenja ugrožava funkciju uređaja.

- ▶ Obratite pažnju na maksimalnu količinu punjenja za svaki program i nemojte je prekoračavati.

→ *Stranica 20*

Uređaj je za transport osiguran transportnim osiguračima.

Neuklonjeni transportni osigurači mogu uzrokovati materijalnu štetu ili oštećenje uređaja.

- ▶ Pre puštanja u rad potpuno uklonite transportne osigurače i sačuvajte ih.
- ▶ Pre svakog transporta potpuno montirajte sve transportne osigurače, kako biste izbegli oštećenja usled transporta.

Nenamenski priključak creva za dovod vode može dovesti do materijalne štete.

- ▶ Ručno pritegnite vijčani spoj na dovodu za vodu.
- ▶ Dovodno crevo za vodu priključite na česmu direktno bez dodatnih spojnih elemenata kao što je adapter, produžetak ili ventil.
- ▶ Vodite računa da unutrašnji prečnik česme iznosi najmanje 17 mm.
- ▶ Vodite računa da dužina navoja na priključku za česmu iznosi najmanje 10 mm.

Preslab ili previsok pritisak vode može da ugrozi funkcionisanje uređaja.

- ▶ Uverite se da pritisak vode na vodovodnoj mreži iznosi minimalno 100 kPa (1 bar) i maksimalno 1000 kPa (10 bar).
- ▶ Ukoliko pritisak vode prekoračuje navedenu maksimalnu vrednost, između priključka za vodu i crevnog kompleta uređaja se mora instalirati ventil za smanjenje pritiska.
- ▶ Nemojte prključivati uređaj na mešovitu bateriju bojlera za vruću vodu koji nije pod pritiskom.

Modifikovana ili oštećena creva za vodu mogu da dovedu do materijalnih šteta ili oštećenja uređaja.

- ▶ Creva za vodu nikad se ne smeju presavijati, prignječiti ili presecati.

- ▶ Upotrebljavajte samo isporučena creva za vodu ili originalna rezervna creva.
- ▶ Nikada nemojte ponovo da koristite već korišćena creva za vodu. Rad sa prljavom ili previše vrućom vodom može dovesti do materijalne štete i oštećenja uređaja.
- ▶ Uređaj treba da radi isključivo sa hladnom vodom iz vodovodne mreže.

Neodgovarajuća sredstva za čišćenje mogu da oštete površine uređaja.

- ▶ Nemojte da upotrebljavate jaka ili abrazivna sredstva za čišćenje.
- ▶ Nemojte da upotrebljavate jaka sredstva za čišćenje koja sadrže alkohol.
- ▶ Nemojte da upotrebljavate tvrde abrazivne jastučice ili sundere za ribanje.
- ▶ Uređaj čistite samo vodom i mekanom, vlažnom krpom.
- ▶ Ukoliko dođe do kontakta sa uređajem, uklonite sve ostatke deterdženta, raspršivača ili druge ostatke.

---

## **3 Zaštita životne sredine i štednja**

### **3.1 Odlaganje ambalaže u otpad**

Ambalažni materijal je ekološki i može se iznova koristiti.

- ▶ Pojedinačne sastavne delove odložite u otpad odvojene po vrstama.

### **3.2 Štednja energije i resursa**

Ako se pridržavate ovih napomena, vaš uređaj će trošiti manje struje i vode.

- Koristite programe sa nižim temperaturama i dužim vremenom pranja

i iskoristite maksimalnu količinu punjenja. → *Stranica 20*

- Deterdžent za pranje veša dozirajte prema stepenu zaprljanosti veša.
- Za blago i normalno zaprljan veš redukujte temperaturu pranja.
- Ukoliko veš želite naknadno da sušite u mašini za sušenje veša, podesite maksimalni broj obrtaja centrifuge.
- Veš perite bez predpranja.

### 3.3 Režim za štednju energije

Ukoliko uređaj ne koristite tokom kraćeg vremena, automatski se prebacuje u režim za štednju energije. Svi prikazi se isključuju i **Start/Reload** ▶<sup>00</sup> treperi.

Režim za štednju energije se završava ponovnom upotrebom uređaja.

## 4 Postavljanje i priključivanje

### 4.1 Raspakiranje uređaja

#### PAŽNJA

Predmeti, koji su zaostali u bubnju i koji nisu predviđeni za rad uređaja, mogu da dovedu do materijalne štete i oštećenja na uređaju.

- ▶ Ove predmete kao i isporučeni pribor pre rada uklonite iz bubnja.
1. Ambalažu i zaštitne folije kompletno uklonite sa uređaja.  
→ *"Odlaganje ambalaže u otpad"*, *Stranica 10*
  2. Proverite da li uređaj ima vidljiva oštećenja.
  3. Otvorite vrata. → *Stranica 25*
  4. Izvadite pribor iz bubnja.
  5. Zatvorite vrata.

### 4.2 Obim isporuke

Kada otpakujete uređaj, proverite sve delove da li imaju transportnih oštećenja i da li je isporuka potpuna.

#### PAŽNJA

Rad sa nepotpunim ili neispravnim priborom može da ugrozi funkciju uređaja ili dovede do materijalne štete i oštećenja uređaja.

- ▶ Nemojte da koristite uređaj sa nepotpunim ili neispravnim priborom.
- ▶ Pre rada u uređaj postavite odgovarajući pribor.  
→ *"Pribor"*, *Stranica 24*

**Napomena:** Fabrički je izvršena proba funkcija uređaja. Pri tome mogu nastati fleke od vode u uređaju koje će prvo pranje otkloniti.

Obim isporuke se sastoji od sledećih delova:

- Mašina za pranje veša
- Prateća dokumentacija
- Transportni osigurači  
→ *Stranica 12*
- Kapica<sup>1</sup>
- Dovodno crevo za vodu  
→ *Stranica 13*

### 4.3 Zahtevi za mesto postavljanja

#### ⚠ UPOZORENJE

#### Opasnost od strujnog udara!

Uređaj poseduje delove koji su pod naponom.

Dodirivanje delova koji su pod naponom je opasno.

- ▶ Uređaj nemojte koristiti bez ploče za prekrivanje.

<sup>1</sup> Broj kapica se razlikuje u zavisnosti od modela.

## ⚠ UPOZORENJE

### Opasnost od povrede!

Ukoliko radi na postolju, uređaj može da se prevrne.

- ▶ Pre puštanja u rad na postolju obavezno pričvrstite nogice uređaja pomoću držača → *Stranica 24*.

## PAŽNJA

Zamrznuta preostala voda u uređaju može da dovede do kvara uređaja.

- ▶ Uređaj nemojte postavljati i koristiti na otvorenom ili u prostorima koji su ugroženi mrazom.

Ako se uređaj nagne više od 40°, preostala voda iz uređaja može da iscuri i uzrokuje materijalnu štetu.

- ▶ Oprezno nagnite uređaj.
- ▶ Uređaj transportujte u uspravnom položaju.

## Mesto postavljanja - Zahtevi

### Postolje



Uređaj pričvrstite pomoću držača → *Stranica 24*.

### Drvene grede

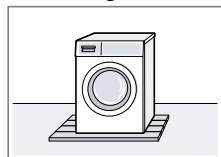

Uređaj postavite na vodootporna drvenu ploču (debljina najmanje 30 mm), koja je pričvršćena na pod.

### Kuhinjski element

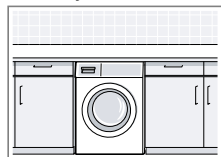

Uređaj postavite isključivo ispod kontinuirane radne ploče, koja je čvrsto povezana sa susjednim ormanima. Potrebna širina niše: 60 cm.

## Mesto postavljanja - Zahtevi

### Na zidu

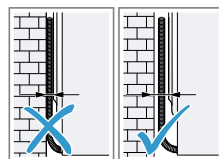

Nemojte da uglađvujete kabl za napajanje i creva između zida i uređaja.

## 4.4 Uklanjanje transportnih osigurača

Uređaj je za transport osiguran transportnim osiguračima na zadnjoj strani uređaja.

**Napomena:** Sačuvajte zavrtnje za transportne osigurače i čaure za kasniji transport.

1. Izvadite crevo ① i mrežni kabl ② iz držača.

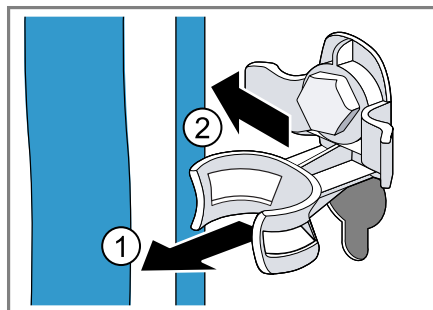

2. Otпустite sve zavrtnje 4 transportna osigurača pomoću ključa širine 13 ① i uklonite ih ②.

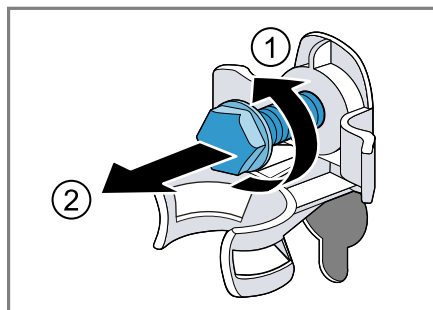

3. Uklonite 4 čaure.

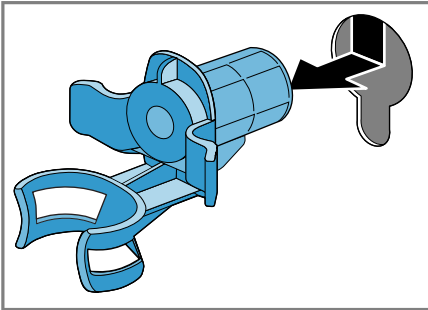

4. Postavite kapicu i pomerite je na-dole.

**Napomene**

- Obratite pažnju na broj kapica u sadržaju isporuke
- Ako se u sadržaju isporuke nalaze četiri kapice, postavite kapice u četiri otvora za transportne osigurače.

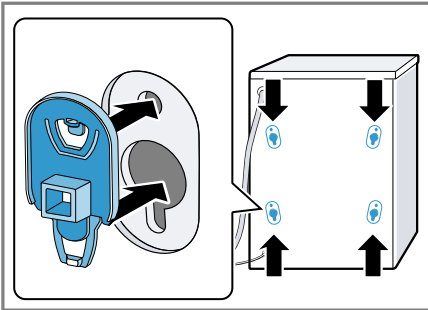

- Ako se u sadržaju isporuke nalazi jedna kapica, postavite kapicu u levi otvor za transportni osigurač.

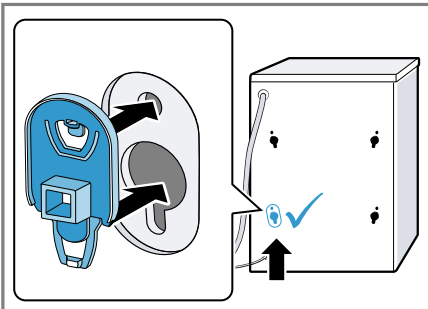

**Napomena:** Za postavljanje transportnih osigurača u uređaj radi transporta, ponovite ove korake obrnutim redosledom.

## 4.5 Priključivanje uređaja

### Priključivanje dovodnog creva za vodu

**PAŽNJA**

Nenamenski priključak creva za dovod vode može dovesti do materijalne štete.

- ▶ Ručno pritegnite vijčani spoj na dovodu za vodu.

1. Priključite dovodno crevo za vodu na uređaj.

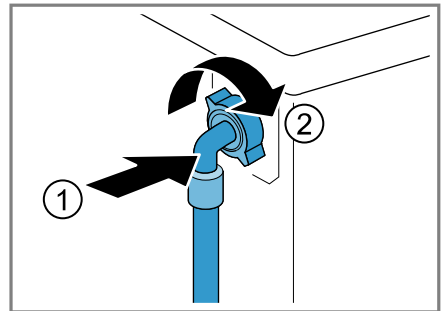

2. Dovodno crevo za vodu priključite na slavinu za vodu (26,4 mm = 3/4").

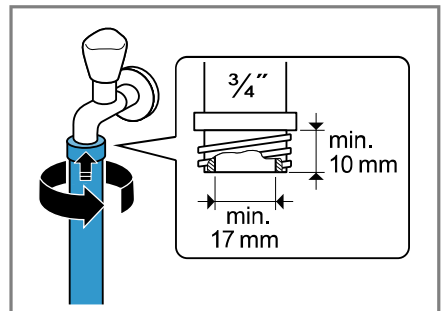

3. Slavinu za vodu pažljivo otvorite i proverite da li su priključna mesta zaptivena.

## Vrste priključivanja odvoda vode

Informacije vam pomažu da ovaj uređaj priključite na odvod vode.

### PAŽNJA

Odvodno crevo za vodu je pri isušivanju pod pritiskom i može da se otkači sa instaliranog priključnog mesta.

- ▶ Odvodno crevo za vodu osigurajte od nesmotrenog otkačivanja.

Ukoliko je odvod zapušen ili zatvoren, nakupljena otpadna voda može da se vrati u uređaj.

- ▶ Pre rada uređaja proverite da li otpadna voda brzo otiče i uklonite zapušenja.

**Napomena:** Obratite pažnju na visine ispumpavanja.

Maksimalna visina ispumpavanja iznosi 100 cm.

#### Sifon

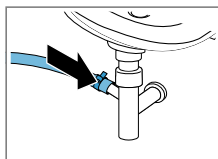

Priključno mesto osigurajte pomoću obujmice za crevo (24-40 mm).

#### Umivaonik

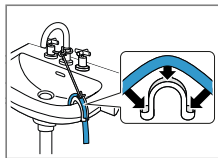

Crevo za odvod vode fiksirajte pomoću grane za fiksiranje i osigurajte ga.

→ "Pribor", Stranica 24

Plastična cev sa gumenom navlakom ili slivnik

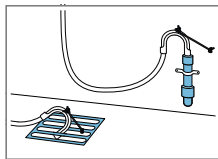

Crevo za odvod vode fiksirajte pomoću grane za fiksiranje i osigurajte ga.

→ "Pribor", Stranica 24

## Električno priključivanje uređaja

**Napomena:** Vaša kućna električna instalacija za ovaj uređaj mora da odgovara lokalnim zakonskim uredbama i propisima o bezbednosti i treba da poseduje prekidač za neispravnu struju.

1. Mrežni utikač mrežnog priključnog voda uređaja utaknite u utičnicu u blizini uređaja.

Podatke o priključivanju uređaja možete pronaći u opciji Tehnički podaci → *Stranica 41*.

2. Proverite da li mrežni utikač čvrsto naleže.

### 4.6 Centriranje uređaja

Radi redukovanja zvukova i vibracija kao i izbegavanja štetanja uređaja, ispravno pozicionirajte uređaj.

1. Kontra navrtke otpustite okretanjem u pravcu kretanja kazaljke na satu pomoću ključa širine 17.

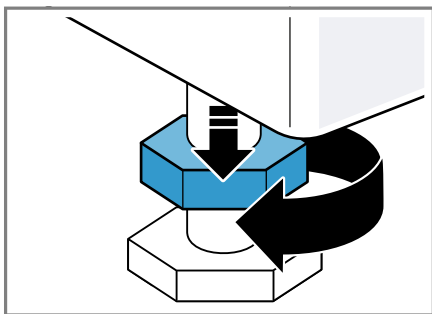

2. Za pozicioniranje uređaja okrećite nogice uređaja. Pomoću libele proverite ispravan položaj.

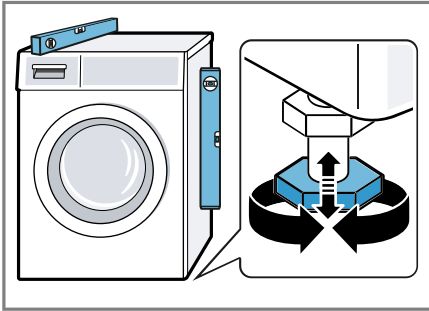

Sve nogice uređaja moraju čvrsto stajati na podu.

3. Kontra navrtke čvrsto zavrnite za kućište pomoću ključa širine 17.

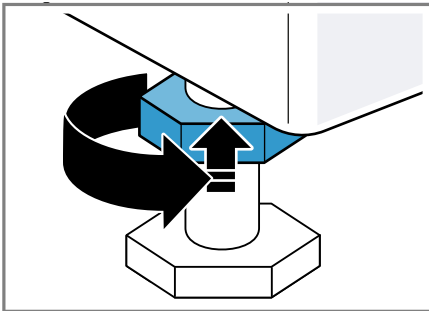

Nogicu uređaja pri tom čvrsto držite i ne podešavajte je po visini.

## 5 Pre prve upotrebe

Pripremite uređaj za upotrebu.

### 5.1 Pokretanje ciklusa pranja sa praznim bubnjem

Uređaj je detaljno ispitan pre napuštanja fabrike. Da biste uklonili eventualnu preostalu vodu, prvi put perite bez veša.

1. Podesite program  **Drum Clean**.

2. Zatvorite vrata.
3. Izvucite pregradu za deterdžent.
4. Sipajte otprilike 1 litar vode u komoru II.

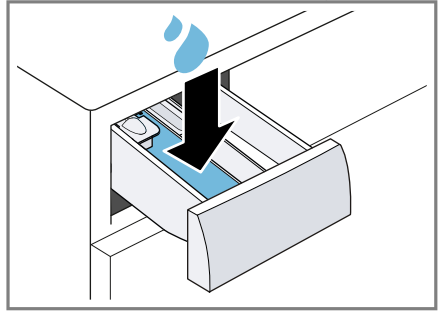

5. Sipajte prašak za pranje veša sa sredstvom za izbeljivanje na bazi kiseonika u komoru II.

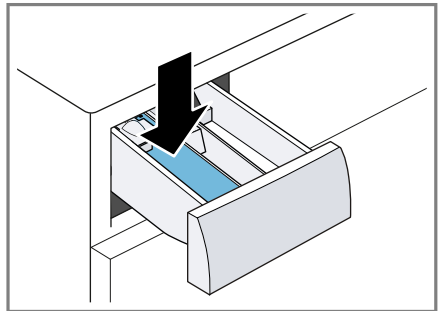

6. Radi izbegavanja prekomernog formiranja pene, upotrebite samo polovinu količine deterdženta koju proizvođač deterdženta preporučuje za blago zaprljan veš. Nemojte koristiti deterdžent za vunu ili deterdžent za osetljivi veš.
7. Ugurajte pregradu za deterdžent.
8. Pokrenite program. → *Stranica 27*
8. Pokrenite prvi ciklus pranja ili postavite birač programa na **Off** da biste isključili uređaj. → *"Osnovno rukovanje", Stranica 25*

## 6 Upoznavanje sa uređajem

### 6.1 Uređaj

Ovde ćete naći pregled sastavnih delova uređaja.

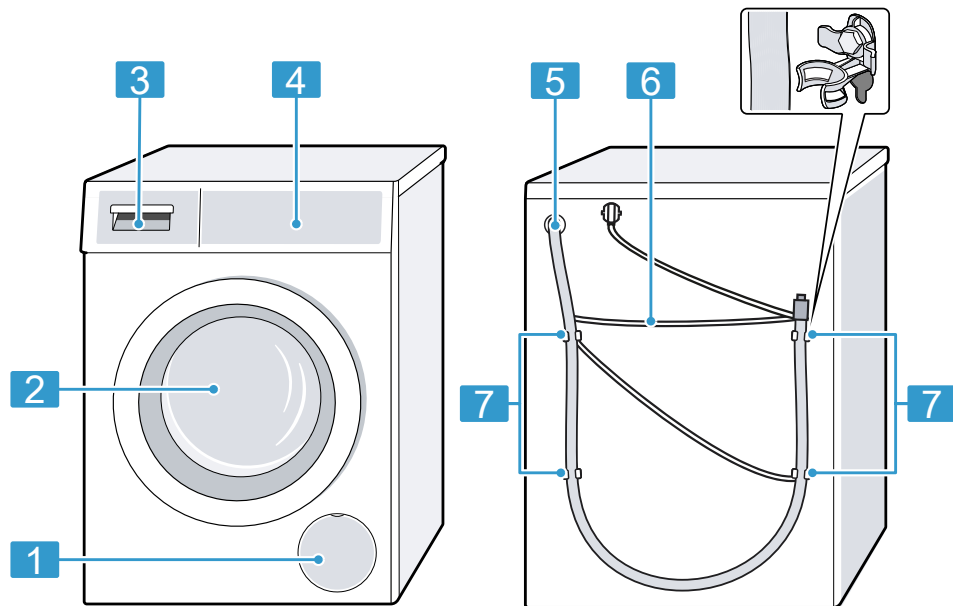

U zavisnosti od tipa uređaja, neki detalji na slici mogu da se razlikuju, na primer boja ili oblik.

- 
- 1** Poklopac za održavanje pumpe za sapunicu → *Stranica 30*

---

  - 2** Vrata → *Stranica 25*

---

  - 3** Pregrada za deterđžent za pranje veša → *Stranica 16*

---

  - 4** Komandno polje → *Stranica 17*

- 
- 5** Odvodno crevo za vodu → *Stranica 14*

---

  - 6** Mrežni priključni vod → *Stranica 14*

---

  - 7** Transportni osigurači → *Stranica 12*
- 

### 6.2 Pregrada za deterđžent za pranje veša

**Napomena:** Vodite računa o informacijama proizvođača o upotrebi i dozi-ranju deterđženta i sredstva za negu,

kao i informacijama u opisima programa.

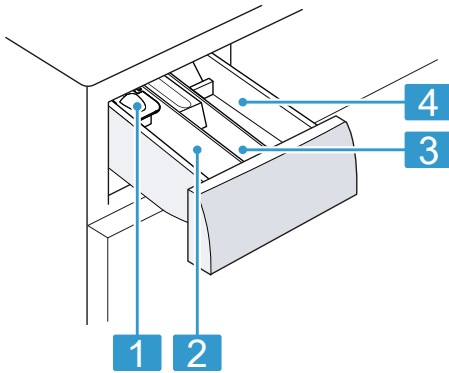

- 1** Pomoć za doziranje tečnog deterdženta → *Stranica 26*

---

- 2** Komora II: deterdžent za glavno pranje veša

---

- 3** Komora ☼: omekšivač

---

- 4** Komora I: deterdžent za prepranje veša

---

### 6.3 Komandno polje

Preko komandnog polja možete da podesite sve funkcije uređaja i da dobijate informacije o radnom stanju.

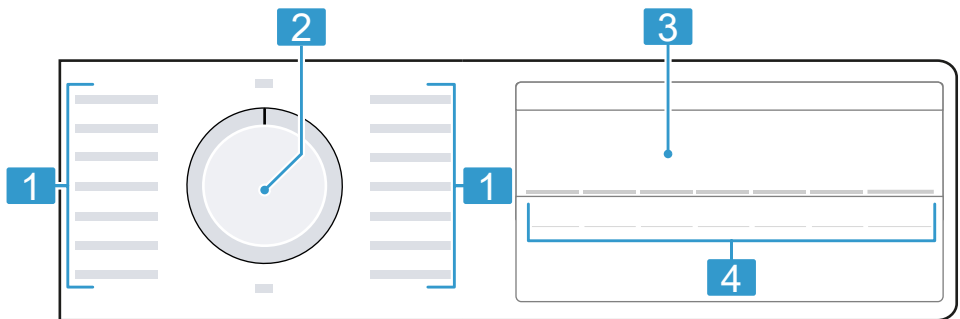

- 1** Programi → *Stranica 20*

---

- 2** Birač programa → *Stranica 25*

---

- 3** Displej → *Stranica 17*



---

- 4** Tasteri → *Stranica 19*

---



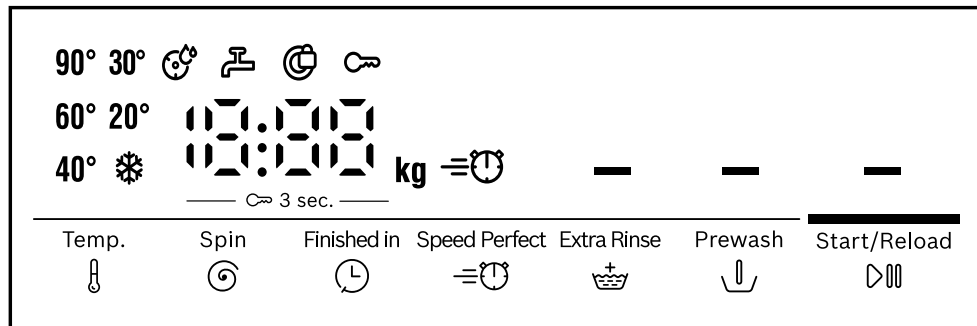

## 7 Displej

Na displeju se prikazuju aktuelne vrednosti podešavanja, mogućnosti izbora ili tekstovi napomena.





U zavisnosti od statusa programa, displej prikazuje pojedine napomene u delu , npr. .



Primer prikaza na displeju









Prikaz	Opis
0:40 <sup>1</sup>	Pretpostavljeno trajanje programa ili preostalo vreme programa u satima i minutima.
10h <sup>1</sup>	Vreme završetka programa → <i>Stranica 19</i>
8,0 <sup>1</sup>	Preporučena maksimalna količina punjenja u kg za podešeni program.
- - - - 1200	Podešeni broj obrtaja centrifuge u o/min. 0: bez završnog centrifugiranja, samo ispumpanje - - -: zadržavanje ispiranja, bez ispumpanja
* - 90	Podešena temperatura u °C. → <i>Stranica 19</i> * (hladno)
— (Start/Reload  )	Pokretanje, prekidanje ili pauziranje <ul style="list-style-type: none"> <li>■ svetli: program je u toku i može da se prekine ili pauzira.</li> <li>■ treperi: program može da se pokrene ili nastavi.</li> </ul>
- - -	Status programa: zaustavljanje ispiranja
End	Status programa: završetak programa
	<ul style="list-style-type: none"> <li>■ svetli: zaštita za decu je aktivirana.</li> <li>■ treperi: zaštita za decu je aktivirana i uređajem je rukovano. → <i>Stranica 28</i></li> </ul>
— (Extra Rinse  )	Aktiviran je dodatni ciklus ispiranja. → <i>Stranica 19</i>
— (Prewash  )	Prepranje je aktivirano. → <i>Stranica 19</i>
	Aktivirano je skraćeno trajanje programa. → <i>Stranica 19</i>

<sup>1</sup> Primer

Prikaz	Opis
	treperi: potrebno je čišćenje bubnja. Sprovedite program  Drum Clean za čišćenje i negu bubnja i rezervoara za sapunicu. → <i>Stranica 29</i>
	<ul style="list-style-type: none"> <li>▪ svetli: vrata su blokirana i ne mogu se otvoriti.</li> <li>▪ treperi: vrata nisu zatvorena.</li> <li>▪ isključeno: vrata su odblokirana i mogu se otvoriti.</li> </ul>
	<ul style="list-style-type: none"> <li>▪ Nema pritiska vode. → <i>Stranica 34</i></li> <li>▪ Pritisak vode na slavini za vodu je prenizak.</li> </ul>
E:35 <sup>1</sup>	Kôd greške, prikaz greške, signalizacija greške. → <i>Stranica 33</i>

## 8 Tasteri

Izbor podešavanja programa zavisi od podešenog programa.







Taster	Opis
Start/Reload 	Pokrenite, prekinite ili pauzirajte program.
Speed Perfect 	Aktivirajte ili deaktivirajte skraćeno trajanje programa. <b>Napomena:</b> Potrošnja energije se povećava. To ne utiče negativno na rezultat pranja.
Finished in 	Definišite vreme završetka programa. Trajanje programa je već uključeno u podešene sate. Nakon početka programa prikazuje se trajanje programa.
Temp. 	Prilagodite temperaturu.
Spin 	Prilagodite broj obrtaja centrifuge ili deaktivirajte centrifugiranje. Pomoću izbora 0 se vrši isušivanje vode i deaktivira se centrifugiranje. Veš ostaje u bubnju mokar.
 3 sec.	Aktivirajte ili deaktivirajte zaštitu za decu. → <i>Stranica 28</i>
Prewash 	Aktivirajte ili deaktivirajte pretpranje, npr. za pranje jako zaprljanog veša. <b>Napomena:</b> Sipajte deterdžent za pretpranje u komoru I i deterdžent za glavno pranje u komoru II pregrade za deterdžent. → <i>Stranica 16</i>
Extra Rinse 	Aktiviranje ili deaktiviranje dodatnog postupka ispiranja. Preporučuje se za posebno osetljivu kožu ili u područjima sa vrlo mekom vodom.

<sup>1</sup> Primer







## 9 Programi







### Napomene

- Etikete sa uputstvima za negu na vešu pružaju dodatne napomene za izbor programa.  
→ "Oznake za negu na etiketama", Stranica 24
- Podešavanjem temperature za program se osigurava da se ne prekorači temperatura koja je preporučena na etiketi za negu. Temperatura koja se postiže u uređaju može da odstupa od podešene temperature. Pri tome se uz optimalnu energetska efikasnost dostiže najbolje dejstvo pranja.



Program	Opis	maks. punjenje (kg)
Cottons 	<p>Pranje otpornih tkanina od pamuka i lana.            Pogodno i kao vremenski skraćeni program za normalno zaprljan veš, ako aktivirate Speed Perfect </p> <p>Podešavanje programa:</p> <ul style="list-style-type: none"> <li>▪ maks. 90 °C</li> <li>▪ maks. 1200 obr/min</li> </ul>	8,0 5,0 <sup>1</sup>
Eco 40-60	<p>Pranje tkanina od pamuka i lana.</p> <p><b>Napomena:</b> Tkanine koje se prema simbolu nege mogu prati na temperaturama od 40 °C  do 60 °C , mogu da se peru zajedno.            Efekat pranja odgovara najboljoj mogućoj klasi efekata pranja prema zakonskim propisima.            Temperatura pranja se za ovaj program prilagođava automatski prema količini punjenja, da bi se postigao najbolji mogući efekat pranja. Temperatura pranja ne može da se promeni.            Broj obrtaja centrifuge iznosi maksimalno 1200 obr/min.</p>	8,0
Easy Care 	<p>Pranje tkanina od sintetičke.</p> <p>Podešavanje programa:</p> <ul style="list-style-type: none"> <li>▪ maks. 60 °C</li> <li>▪ maks. 1200 obr/min</li> </ul>	4,0
Quick Mix 	<p>Pranje tkanina od pamuka, lana i sintetičke.</p> <p>Pogodno za lako zaprljan veš.</p>	4,0

<sup>1</sup> Speed Perfect  aktivirano

Program	Opis	maks. punje- nje (kg)
	Podešavanje programa: <ul style="list-style-type: none"> <li>■ maks. 60 °C</li> <li>■ maks. 1200 obr/min</li> </ul>	
Delicates/Silk 	Pranje osetljivih, perivih tkanina od svile, viskoze i sintetike. Koristite deterdžent za osetljivi veš ili svilu. <b>Napomena:</b> Naročito osetljive tkanine ili materijale sa kukama ili omčama perite u mreži za veš. <b>Savet:</b> Blagim pranjem veša, vlakna tekstila i vlakna od mikroplastike se manje troše. Podešavanje programa: <ul style="list-style-type: none"> <li>■ maks. 40 °C</li> <li>■ maks. 800 obr/min</li> </ul>	2,0
 Wool 	Pranje tkanina za ručno pranje ili tkanina pogodnih za mašinsko pranje od vune ili sa procentom vune. Kako se veš ne bi skupio, bubanj pomera tkanine naročito blago i sa dugim pauzama. Koristite deterdžent za vunu. Podešavanje programa: <ul style="list-style-type: none"> <li>■ maks. 40 °C</li> <li>■ maks. 800 obr/min</li> </ul>	2,0
Rinse 	Ispiranje sa naknadnim centrifugiranjem i isušivanjem vode. Podešavanje programa: maks. 1200 obr/min	–
Spin/Drain 	Centrifugiranje i isušivanje vode. Ukoliko želite samo isušivanje vode, aktivirajte 0. Veš se ne centrifugira. Podešavanje programa: maks. 1200 obr/min	–
 Hygiene Plus	Pranje otpornih tkanina od pamuka i lana. Pogodno za alergične osobe i u slučaju visokih higijenskih zahteva. <b>Napomena:</b> Kada se postigne podešena temperatura, ona ostaje konstantna tokom celokupnog postupka pranja. Podešavanje programa: <ul style="list-style-type: none"> <li>■ maks. 60 °C</li> <li>■ maks. 1200 obr/min</li> </ul>	6,0

Program	Opis	maks. punje-nje (kg)
 Shirts /Blouses	<p>Pranje košulja i bluza koje se ne peglaju od pamuka, lana i sintetike.</p> <p><b>Napomena:</b> Košulje i bluze od svile ili osetljivih materijala perite u programu Delicates/Silk .</p> <p>Podешavanje programa:</p> <ul style="list-style-type: none"> <li>▪ maks. 60 °C</li> <li>▪ maks. 800 obr/min</li> </ul>	2,0
 Sportswear	<p>Pranje sportskih tkanina i tkanina za slobodno vreme od sintetike.</p> <p>Koristite deterđent za pranje sportskih tkanina. Nemojte koristiti omekšivač.</p> <p><b>Savet:</b> Jako zaprljan veš perite u programu Easy Care .</p> <p>Podешavanje programa:</p> <ul style="list-style-type: none"> <li>▪ maks. 40 °C</li> <li>▪ maks. 800 obr/min</li> </ul>	2,0
 Iron Assist	<p>Namenjeno za košulje, majice i slične tkanine od pamuka i lana.</p> <p>Program za zagrevanje i tretman parom suvih tkanina pomoću vodene pare, kako bi nakon programa mogle da se okače ili lakše peglaju.</p> <p>Maksimalno opterećenje programa iznosi pet košulja ili pet majici.</p> <p>Kada samo jedan komad veša želite da tretirate parom, aktivirajte Speed Perfect .</p> <p><b>Napomene</b></p> <ul style="list-style-type: none"> <li>▪ Tople tkanine i tkanine tretirane parom odmah nakon završetka programa okačite ili opeglajte.</li> <li>▪ Tkanine se ne peru i ne čiste. Nemojte koristiti deterđent ili sredstvo za negu.</li> <li>▪ Vodena para je vrela i može da izazove oštećenja na nekim vrstama tkanja i tkanina.</li> </ul> <p>Program zbog toga nije namenjen za outdoor tkanine ili tkanine od svile i vune, npr. za džempere.</p>	- <sup>1</sup>
 Dark Wash	<p>Pranje tkanina tamnih i intenzivnih boja od pamuka i tkanina koje se lako neguju, npr. farmerke.</p>	4,0

<sup>1</sup> Pranje nije moguće

Program	Opis	maks. punjenje (kg)
	<p>Veš perite tako da unutrašnja strana bude okrenuta spolja.</p> <p>Koristite tečni deterdžent za pranje veša.</p> <p>Podešavanje programa:</p> <ul style="list-style-type: none"> <li>▪ maks. 40 °C</li> <li>▪ maks. 1200 obr/min</li> </ul>	
 Drum Clean	<p>Čišćenje i nega bubnja. → <i>Stranica 29</i></p> <p>Program koristite u sledećim situacijama:</p> <ul style="list-style-type: none"> <li>▪ Pre prve upotrebe</li> <li>▪ Ako često perete veš na temperaturi pranja 40 °C i nižoj</li> <li>▪ Nakon dužeg odsustva</li> </ul> <p>Upotrebite prašak za pranje veša sa sredstvom za izbeljivanje na bazi kiseonika. Sipajte prašak za pranje veša koji sadrži sredstvo za izbeljivanje na bazi kiseonika u komoru II za glavno pranje veša.</p> <p>→ <i>Stranica 16</i></p> <p>Kako biste sprečili stvaranje prekomerne pene, količinu deterdženta podelite napola.</p> <p>Nemojte koristiti omekšivač.</p> <p>Nemojte koristiti deterdžent za vunu, deterdžent za osetljiv veš ili tečni deterdžent.</p> <p><b>Napomena:</b> Ukoliko duže vreme niste koristili program sa 60 °C ili višom temperaturom, prikaz za čišćenje bubnja treperi radi podsećanja.</p>	<p>–<sup>1</sup></p>
 Super Quick 15'/30'	<p>Pranje tkanina od pamuka i sintetike.</p> <p>Kratki program za blago zaprljane male partije veša.</p> <p>Trajanje programa iznosi otpr. 30 minuta.</p> <p>Ukoliko želite da skratite trajanje programa na 15 minuta, aktivirajte Speed Perfect . Maksimalna količina punjenja se smanjuje na 2,0 kg.</p> <p>Podešavanje programa:</p> <ul style="list-style-type: none"> <li>▪ maks. 40 °C</li> <li>▪ maks. 1200 obr/min</li> </ul>	<p>4,0</p> <p>2,0<sup>2</sup></p>

<sup>1</sup> Pranje nije moguće

<sup>2</sup> **Speed Perfect**  aktivirano

## 10 Pribor

Koristite originalni pribor. On je specijalno prilagođen za vaš uređaj.

**Savet:** Određeni dodatni pribor je dostupan u drugim bojama. Kontaktirajte korisnički servis. → *Stranica 39*

	Upotreba	Broj za poručivanje
Produžetak za dovodno crevo za vodu	Produžite dovodno crevo za vodu za hladnu vodu ili Aquastop (2,50 m).	WMZ2381
Produžetak creva za odvod vode	Produžavanje creva za odvod vode (2,20 m).	11057910
Vežice za držanje	Poboljšajte siguran stav uređaja.	WMZ2200
Cevni luk	Fiksirajte odvodno crevo za vodu.	00655300
Umetak za tečni deterdžent	Dozirajte tečni deterdžent.	00605740
Platforma	Postavite uređaj visoko kako biste ga mogli lakše puniti i prazniti.	WMZPW20W
Filter za mikroplastiku	Eksterni filter za redukovanje mikroplastike iz tkanina u otpadnoj vodi.	WMZMPF10

## 11 Veš

### 11.1 Pripremanje veša

#### PAŽNJA

Predmeti koji su ostali u vešu mogu da oštete veš i bubanj.

- ▶ Pre rada iz džepova veša uklonite sve predmete.

#### Napomena

Ako pripremite veš, sačuvacete uređaj i tkanine.

- Četkom očistite pesak i zemlju
- Veš sortirajte prema boji i tkanini i vodite računa o oznakama na etiketi
- Zatvorite sve rajsferšluse, čičak trake, kukice i omče
- Zavežite platnene pojaseve i trake
- Uklonite kugle sa zavesa i olovne trake



- Male ili osetljive komade veša perite u mreži za pranje
- Velike i male komade veša perite zajedno
- Veš sa svežim flekama operite odmah
- Veš sa osušanim flekama tretirajte pre pranja i operite nekoliko puta
- Veš raširite i stavite u bubanj
- Veš koji ste prethodno tretirali sredstvom za izbeljivanje na bazi hlora, pre stavljanja u bubanj nekoliko puta isperite

### 11.2 Oznake za negu na etiketama

#### Oznake za negu za pranje

Simbol	Preporučeni program
	Pamuk (normalno)
	Lako za negu (blago)



Simbol	Preporučeni program
	Fino/svila za ručno pranje (posebno blago)
	Vuna (ručno pranje)
	(nije za pranje u mašini)

## 12 Deterdžent za pranje veša i sredstvo za negu

Pravim izborom i ispravnom upotrebom deterdženta i sredstva za negu štite uređaj i vaš veš. Informacije proizvođača o upotrebi i doziranju možete pogledati na ambalaži.

### Napomene

- Kada koristite tečne deterdžente koristite deterdžent koji samostalno teče
- Nemojte mešati različite tečne deterdžente
- Nemojte mešati deterdžent za pranje veša i omekšivač
- Nemojte koristiti proizvode koji su dugo stajali i jako stvrdnute proizvode
- Nemojte koristiti sredstva koja sadrže rastvarače, nagrizajuća sredstva ili sredstva na bazi nekog gasa
- Nemojte koristiti sredstvo za izbeljivanje na bazi hlora
- Boju nemojte često koristiti, jer bi sredstvo za fiksiranje moglo da ošteti nerđajući čelik.
- Maramice za hvatanje boje i prljavštine koristite samo u mreži za pranje veša
- U uređaju nemojte koristiti sredstva za uklanjanje boje

## 13 Osnovno rukovanje

### 13.1 Uključivanje uređaja

**Zahtev:** Uređaj je pravilno postavljen i priključen. → *Stranica 11*

- ▶ Birač programa postavite na program.

### 13.2 Podešavanje programa

1. Okrenite birač programa i postavite ga na željeni program. → *Stranica 20*
2. Ukoliko želite, prilagodite podešavanja programa. → *Stranica 19*  
Podešavanja programa se ne memorišu trajno za program.

### 13.3 Otvaranje vrata

1. Zahvatite ispod ručke vrata i povucite vrata.

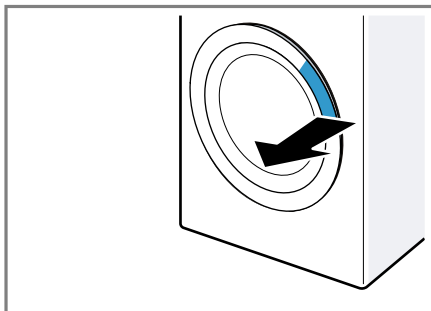

2. Otvorite vrata.

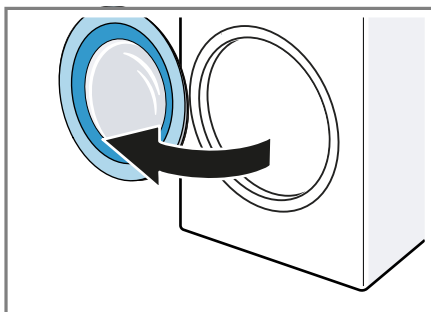

### 13.4 Umetanje veša

**Napomena:** Kako biste izbegli pojavu gužvanja, vodite računa o maksimalnom punjenju za programe.

→ *Stranica 20*

#### Zahtevi

- Veš je pripremljen i sortiran.

→ *Stranica 24*

- Bubanj je prazan.

1. Otvorite vrata. → *Stranica 25*

2. Ubacite veš u bubanj.

3. Zatvorite vrata.

Uverite se da se veš nije zaglavio u vratima.

### 13.5 Umetanje pomoći za doziranje

1. Izvucite pregradu za deterđžent.

2. Pritisnite element nadole ① i skinite pregradu za deterđžent ②.

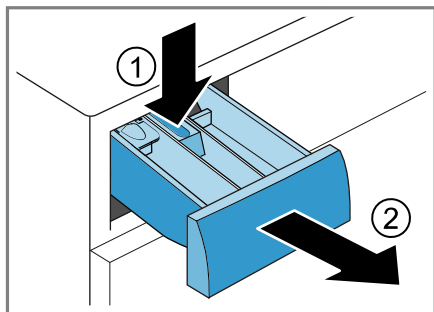

3. Umetnite pomoć za doziranje.

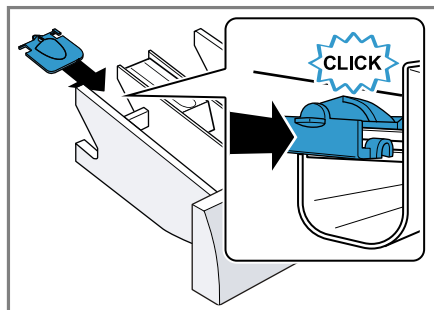

### 13.6 Korišćenje pomoći za doziranje

Za jednostavnije doziranje tečnog deterđženta, u pregradi za deterđžent koristite pomoć za doziranje.

**Napomena:** Pomoć za doziranje ne možete koristiti za guste deterđžente, prašak za pranje veša, kod aktivnog pretpranja ili završetka vremena programa.

#### Zahtevi

- Pregrada za deterđžent

→ *Stranica 16* je izvučena.

- Pomoć za doziranje je postavljena. → *Stranica 26*

1. Pomoć za doziranje gurnite unapred.

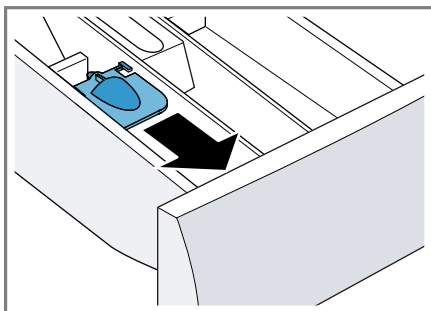

2. Pomoć za doziranje spustite nadole i uklopite.

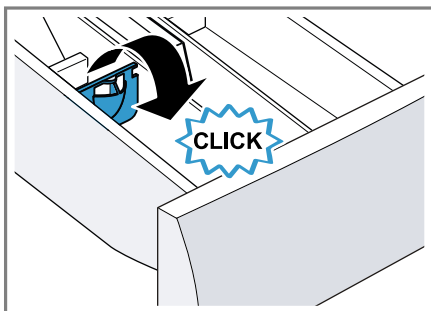

### 13.7 Sipanje deterdženta za pranje veša i sredstva za negu

**Napomena:** Vodite računa o napomenama na temu Deterdžent za pranje veša i sredstvo za negu → *Stranica 25*.

1. Izvucite pregradu za deterdžent.
2. Ako želite, koristite pomoć za doziranje. → *Stranica 26*
3. Sipajte deterdžent.  
→ *"Pregrada za deterdžent za pranje veša", Stranica 16*
4. Ukoliko želite, sipajte sredstvo za negu.
5. Ugurajte pregradu za deterdžent.

### 13.8 Startovanje programa

#### Zahtevi

- Podešen je program. → *Stranica 25*
- Vrata su zatvorena.
- ▶ Pritisnite **Start/Reload** ▷▢.
- ✓ Bubanj se okreće i vrši se prepoznavanje punjenja, koje može da traje do 2 minuta, nakon čega u bubanj ulazi voda.
- ✓ Displej prikazuje trajanje programa ili vreme završetka programa.
- ✓ Nakon završetka programa, displej prikazuje: "End".

### 13.9 Natapanje veša

**Napomena:** Za natapanje nije potreban dodatni deterdžent za pranje veša. Deterdžent koji ste sipali uređaj koristi za natapanje i pranje.

#### Zahtevi

- Veš je ubačen. → *Stranica 26*
  - Program je pokrenut.  
→ *Stranica 27*
1. Otprilike 10 minuta nakon pokretanja programa pritisnite **Start/Reload** ▷▢.  
Program se pauzira i veš može da se natapa.

2. Nakon željenog vremena natapanja pritisnite **Start/Reload** ▷▢.

### 13.10 Naknadno stavljanje veša

Nakon starta programa možete u zavisnosti od statusa programa naknadno da stavite ili izvadite veš.

1. Pritisnite **Start/Reload** ▷▢.  
Uređaj pauzira.  
**Napomena:** Ukoliko želite naknadno da stavite veš, pogledajte napomene na displeju. → *Stranica 19*
2. Otvorite vrata. → *Stranica 25*
3. Naknadno stavite ili izvadite veš.
4. Zatvorite vrata.
5. Pokrenite program. → *Stranica 27*

### 13.11 Prekidanje programa

1. Pritisnite **Start/Reload** ▷▢.
2. Otvorite vrata. → *Stranica 25*  
Ukoliko su temperatura i nivo vode visoki, vrata ostaju blokirana radi sigurnosti.
  - Ukoliko je temperatura visoka, pokrenite program **Rinse** 🌊.
  - Ukoliko je nivo vode visok, pokrenite program **Spin** Ⓢ ili podesite odgovarajući program za isušivanje. → *Stranica 20*
3. Izvadite veš. → *Stranica 28*

### 13.12 Nastavak programa kod zadržavanja ispiranja

#### Zahtevi

- Zaustavljanje ispiranja je aktivirano.
  - Poslednji postupak ispiranja za podešeni program je završen i veš se nalazi u vodi za ispiranje.
1. Podesite program **Spin** Ⓢ ili program za isušivanje. → *Stranica 20*
  2. Pritisnite **Start/Reload** ▷▢.

### 13.13 Vađenje veša

1. Otvorite vrata. → *Stranica 25*
2. Izvadite veš iz bubnja.

### 13.14 Isključivanje uređaja



1. Birač programa postavite na **Off**.
2. Zatvorite slavinu za vodu.
3. Očistite gumenu manžetnu.  
→ *Stranica 32*

**Napomena:** Ostavite vrata uređaja i pregradu za detedžent otvoreno radi sušenja.

## 14 Zaključavanje za decu



Zaštite uređaj od neželjenog upravljanja na upravljačkim elementima.

### 14.1 Aktiviranje zaključavanja za decu

- ▶ Pritisnite dva tastera za  **3 sec.** otpr. 3 sekunde.
- ✓ Displej prikazuje .
- ✓ Upravljački elementi su blokirani.
- ✓ Zaštita za decu ostaje aktivna i nakon isključivanja uređaja i nestanka struje.

### 14.2 Deaktiviranje zaključavanja za decu

**Zahtev:** Za deaktiviranje zaštite za decu, uređaj mora biti uključen.

- ▶ Pritisnite dva tastera za  **3 sec.** otpr. 3 sekunde.  
Kako se aktivni program ne bi prekinuo, birač programa mora da stoji na početnom programu.
- ✓ Na displeju se gasi .

## 15 Osnovna podešavanja

Osnovna podešavanja uređaja možete prilagoditi svojim potrebama.

## 15.1 Pregled osnovnih podešavanja

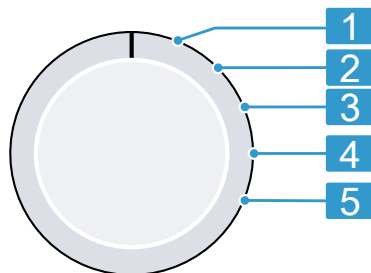

Birač programa sa položajima za programe

- 1** Nije osnovno podešavanje.  
Podesite jačinu signala nakon završetka programa:  
**0** (isključeno) do **4** (veoma glasno)
- 2** Podesite jačinu signala za izbor tastera:  
**0** (isključeno) do **4** (veoma glasno)
- 3** Aktivirajte (On) ili deaktivirajte (OFF) podsetnik za čišćenje bubnja.
- 4** Prikažite broj završenih programa.

### 15.2 Promena osnovnih podešavanja

1. Birač programa podesite na položaj **1**. → *Stranica 28*
2. Pritisnite **Start/Reload**  i istovremeno okrenite birač programa u poziciju **2**.  
✓ Displej prikazuje aktuelnu vrednost.
3. Pomoću birača programa izaberite željeno osnovno podešavanje.  
→ *Stranica 28*

4. Za promenu vrednosti, pritisnite **Finished in** .
5. Za memorisanje izmene, isključite uređaj.

## 16 Čišćenje i održavanje

### PAŽNJA

Tvrđi, oštri ili hrapavi predmeti mogu da oštete uređaj.

- ▶ Za čišćenje nemojte da koristite tvrde ili oštre predmete, abrazivna sredstva za čišćenje ili čeličnu vunu.
- ▶ Uređaj čistite samo vodom i mekanom krpom.

### 16.1 Čišćenje bubnja

Ako ste uradili 20 postupaka pranja na temperaturi od 40 °C i niže, ako treperi  ili ako duže vreme niste koristili uređaj, očistite bubanj, ali najmanje jednom godišnje.

#### **OPREZ**

#### **Opasnost od povrede!**

Konstantno pranje na niskim temperaturama i nedovoljno ventiliranje uređaja mogu oštetiti bubanj i dovesti do povreda.

- ▶ Redovno koristite program za čišćenje bubnja ili perite na temperaturama od najmanje 60 °C.
- ▶ Nakon svakog korišćenja, ostavite otvorena vrata i pregradu za deterdžent kako bi se uređaj osušio.
- ▶ Pokrenite program  **Drum Clean** bez veša sa praškom za pranje veša koji sadrži sredstvo za izbeljivanje na bazi kiseonika ili sa sredstvom za negu unutrašnjosti uređaja.

### 16.2 Čišćenje pregrade za deterdžent za pranje veša

**Napomena:** Da biste pogledali animaciju procesa, skenirajte QR kôd.



1. Izvucite pregradu za deterdžent.
2. Umetak pritisnite nadole i izvadite pregradu za deterdžent.

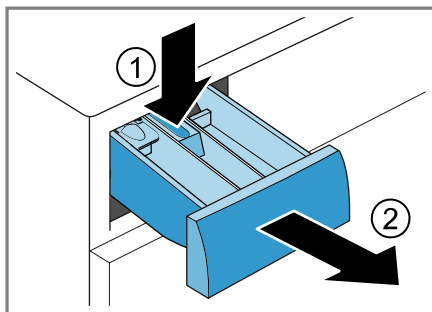

3. Umetak izvucite povlačenjem odozdo nagore.

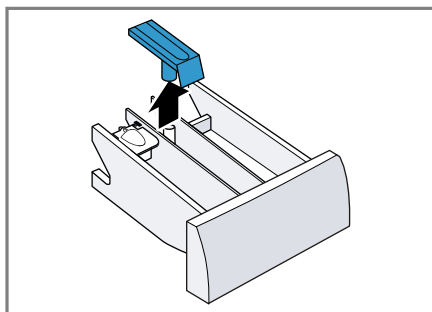

4. Pregradu za deterđent za pranje veša i umetak očistite vodom i četkom i osušite ih.

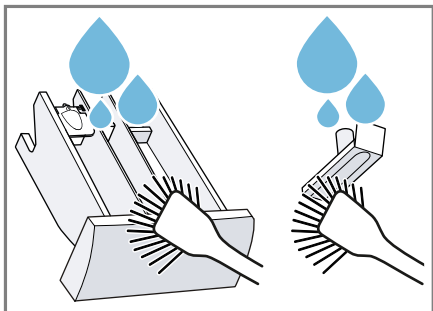

5. Stavite umetak tako da ulegne.

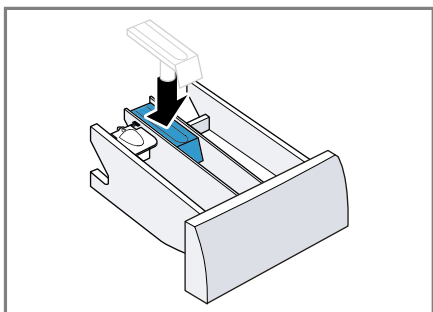

6. Očistite otvor za pregradu za deterđent za pranje veša.

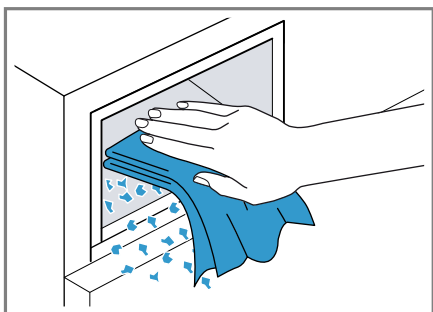

7. Ugurajte pregradu za deterđent.

### 16.3 Čišćenje pumpe za sapunicu

Redovno čistite pumpu za sapunicu najmanje jednom godišnje i ukoliko

postoji smetnja, npr. ako je zapušena ili ukoliko se čuje zveketanje.

**Napomena:** Da biste pogledali animaciju procesa, skenirajte QR kôd. Pre pokretanja animacije, pogledajte sigurnosne napomene.



### Pražnjenje pumpe za sapunicu

1. Zatvorite slavinu za vodu.
2. Isključite uređaj. → *Stranica 28*
3. Mrežni utikač uređaja odvojite sa strujne mreže.
4. Otvorite i skinite klapnu za održavanje.

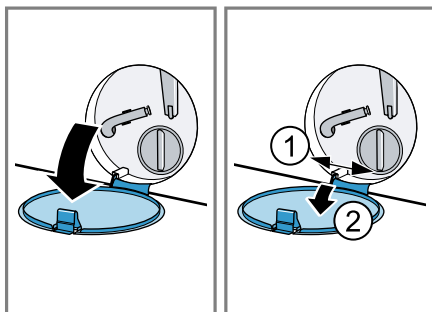

5. Ispod otvora stavite odgovarajuću posudu za ispuštanje sapunice za pranje.

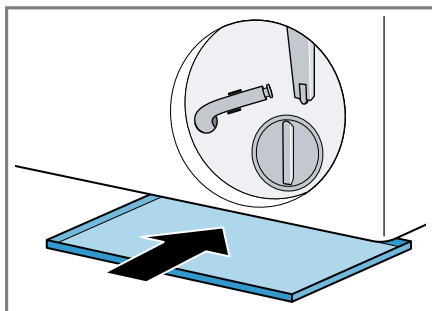

6. Crevo za pražnjenje izvadite iz držača.

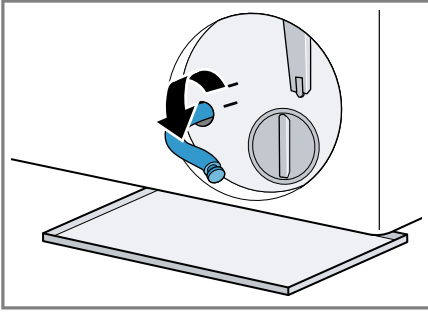

9. Zaglavite crevo za pražnjenje u držač.

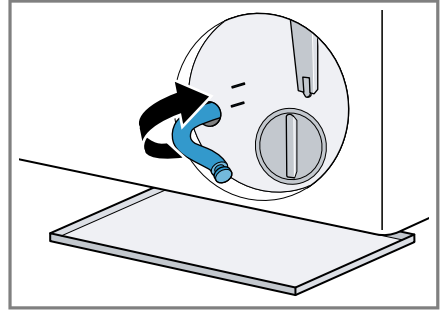

7. **⚠ OPREZ – Opasnost od opekotina!**

Sapunica se prilikom pranja na visokim temperaturama zagreva.

- ▶ Nemojte dodirivati vruću sapunicu.

Kako bi sapunica za pranje mogla da oteče u posudu, skinite kapicu za zatvaranje.

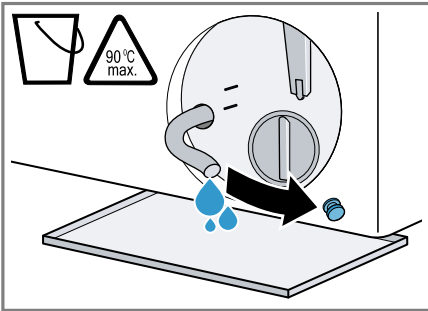

8. Nakon pražnjenja pritisnite kapicu za zatvaranje.

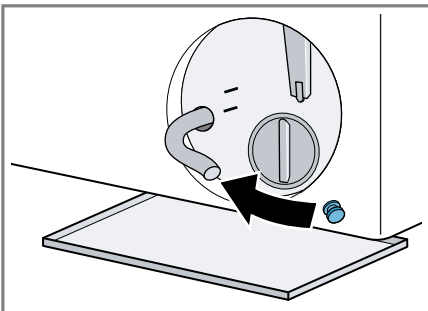

### Čišćenje pumpe za sapunicu

**Zahtev:** Pumpa za sapunicu je prazna. → *Stranica 30*

1. Pošto se u pumpi za sapunicu može nalaziti preostala voda, oprezno odvrnite poklopac pumpe.
  - ▶ Usled velike zaprljanosti, filterni umetak može da se zaglavi u kućištu pumpe. Uklonite zaprljanost i izvadite filterni umetak.

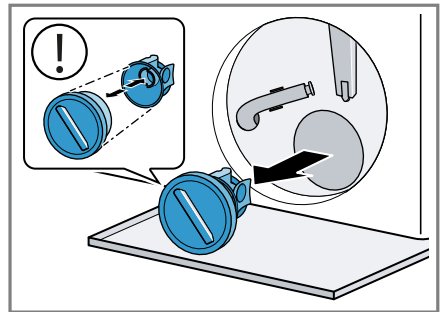

Poklopac pumpe se sastoji od dva elementa koji se mogu razmontirati radi čišćenja.

2. Očistite unutrašnjost, navoj poklopca pumpe i kućište pumpe.

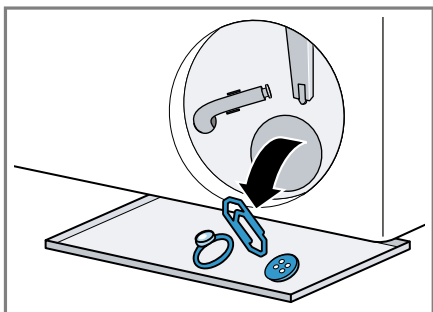

Maramice za hvatanje boje i prljavštine mogu da blokiraju pumpu za sapunicu. Koristite maramice za hvatanje boje i prljavštine samo u mreži za pranje veša.

3. Uverite se da se rotor pumpe za sapunicu može okretati.  
4. Postavite poklopac pumpe.  
▶ Uverite se da su komponente poklopca pumpe pravilno montirane.

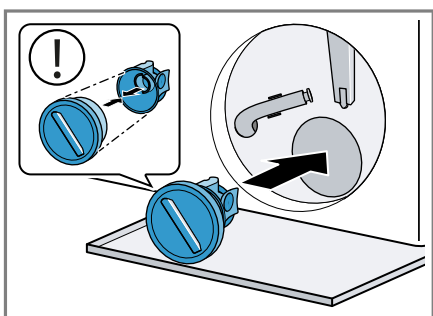

5. Do kraja zavrните poklopac pumpe.

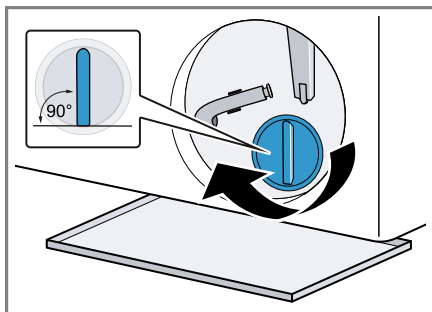

Ručka poklopca pumpe mora da stoji vertikalno.

6. Postavite i zatvorite klapnu za održavanje.

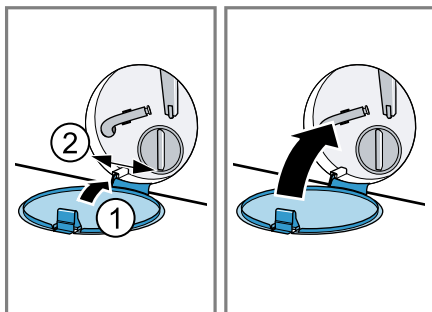

### Pre sledećeg pranja

Kako biste sprečili da prilikom sledećeg pranja deterđent neiskorišćeno odlazi u odvod, izvršite odgovarajući program za isušivanje nakon što ispraznite pumpu za sapunicu.

1. Otvorite slavinu za vodu.
2. Utaknite mrežni utikač.
3. Uključite uređaj.
4. Sipajte litar vode u komoru II.
5. Izaberite odgovarajući program za isušivanje. → *Stranica 20*

### 16.4 Čišćenje gumene manžetne

Redovno čistite gumenu manžetnu.

1. Otvorite vrata. → *Stranica 25*

2. Uklonite strana tela i dlačice iz gume manžetne.

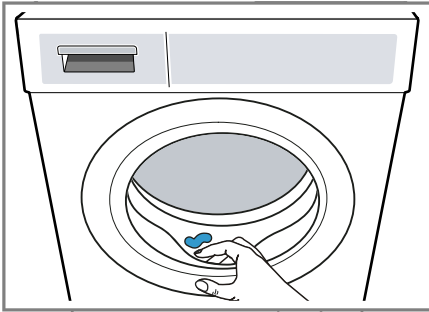

3. Prebrišite gumenu manžetnu spolja i iznutra vlažnom krpom i osušite je krpom.

## 17 Otklanjanje smetnji

Manje smetnje na uređaju možete sami da otklonite. Pre nego što se obratite korisničkom servisu, pogledajte informacije za otklanjanje smetnji. Tako ćete izbeći nepotrebne troškove.



### ⚠ UPOZORENJE

#### Opasnost od strujnog udara!



Nestručne popravke su opasne.





- ▶ Nikada nemojte vršiti tehničku izmenu uređaja ili karakteristika uređaja.
- ▶ Samo za to obučeno stručno osoblje sme da vrši popravke na uređaju.
- ▶ Za popravku uređaja se smeju koristiti samo originalni zamenski delovi.
- ▶ Da bi se sprečile opasnosti, zamenu oštećenog mrežnog priključnog voda uređaja mora da izvrši proizvođač, korisnička služba ili osoba sa sličnim kvalifikacijama.

Kvar	Uzrok i rešavanje problema
Displej se gasi i treperi <b>Start/Reload</b> ▷ <sup>00</sup> .	Režim za štednju energije je aktivan. ▶ Pritisnite <b>Start/Reload</b> ▷ <sup>00</sup> .
E:36 -10 / E:30 -80 / E:18 Sapunica se ne ispira.	Crevo za odvod vode je priključeno previsoko, zaglavljeno je ili nepropisno produženo. ▶ Proverite instalaciju creva za odvod vode. → <i>Stranica 13</i>
	Otpusna cev ili odvodno crevo za vodu je zapušeno. ▶ Očistite otpusnu cev i odvodno crevo za vodu.
	Pumpa za sapunicu je zapušena ili poklopac pumpe nije pravilno instaliran. ▶ Proverite da li je poklopac pumpe pravilno instaliran. → <i>Stranica 30</i> ▶ Očistite pumpu za izbacivanje sapunice. → <i>Stranica 30</i>

Kvar	Uzrok i rešavanje problema
E:36 -10 / E:30 -80 / E:18 Sapunica se ne ispira.	Doziranje deterdženta za pranje veša je suviše veliko. ▶ Kod sledećeg pranja sa istim punjenjem smanjite količinu deterdženta.
E:36 -25 -26	Pumpa za sapunicu je zapušena. ▶ Očistite pumpu za izbacivanje sapunice. → <i>Stranica 30</i>
E:60 -2B / E:32 / H:32	Uređaj je prekinuo centrifugu zbog neravnomerno raspoređenog veša. ▶ Veš u bubnju iznova rasporedite.
E:30 -10 / 	Slavina za vodu je zatvorena. ▶ Otvorite slavinu za vodu.  Dovodno crevo za vodu je presavijeno ili priklešteno. ▶ Proverite instalaciju dovodnog creva za vodu. → <i>Stranica 13</i>  Sita u dovodu vode su zapušena. ▶ Očistite sita u dovodu vode. Da biste pogledali animaciju procesa, skenirajte QR kôd.
	
	Pritisak vode je nizak. ▶ Proverite da li slavina za vodu ima dovoljan pritisak za vodu.
	Sistem za merenje otpora je neispravan. Kada nastupi ova poruka o grešci, uređaj pokreće postupak isušivanja. <b>1.</b> Sačekajte oko 5 minuta da se postupak isušivanja završi. <b>2.</b> Ponovo pokrenite uređaj. Ako je potrebno, postupak isušivanja se ponovo pokreće. <b>3.</b> Ukoliko smetnja i dalje postoji, obratite se korisničkom servisu. → <i>Stranica 39</i>
E:30 -20	Kritična smetnja u funkcionisanju. ▶ Zatvorite slavinu za vodu. Kada nastupi ova poruka o grešci, uređaj pokreće postupak isušivanja. <b>1.</b> Sačekajte oko 5 minuta da se postupak isušivanja završi.

<b>Kvar</b>	<b>Uzrok i rešavanje problema</b>
E:30 -20	<p><b>2.</b> Ponovo pokrenite uređaj. Ako je potrebno, postupak isušivanja se ponovo pokreće.</p> <p><b>3.</b> Ukoliko smetnja i dalje postoji, obratite se korisničkom servisu. → <i>Stranica 39</i></p> <hr/> <p>Doziranje deterdženta za pranje veša je suviše veliko.</p> <ul style="list-style-type: none"> <li>▶ Kod sledećeg pranja sa istim punjenjem smanjite količinu deterdženta.</li> </ul> <hr/> <p>Dodatna voda je napunjena.</p> <ul style="list-style-type: none"> <li>▶ Ne punite dodatnu vodu u uređaj tokom rada.</li> </ul>
Svi drugi kodovi grešaka.	<p>Smetnja u funkcionisanju</p> <p><b>1.</b> Ponovo pokrenite uređaj.</p> <p><b>2.</b> Ako smetanja i dalje postoji, isključite uređaj najmanje 30 sekundi iz struje.</p> <p>Izvučite utikač mrežnog priključnog voda ili isključite osigurač u kutiji sa osiguračima.</p> <p><b>3.</b> Ukoliko smetnja i dalje postoji, obratite se korisničkom servisu. → <i>Stranica 39</i></p> <p>Tokom poziva tačno prenesite o kakvoj se poruci o grešci radi. Ako je moguće, napravite sliku ili snimak smetnje.</p>
: treperi i program je pauziran.	<p>Uređaj je detektovao oscilacije u snabdevanju napona. Nije potrebna nikakva radnja. Kada se napajanje naponom stabilizuje, . svetli i program nastavlja normalno da teče.</p> <p><b>Napomena:</b> Trajanje programa se produžava.</p>
Intenzivno stvaranje pene.	<p>Doziranje deterdženta za pranje veša je suviše veliko.</p> <ul style="list-style-type: none"> <li>▶ Jednu supenu kašiku omekšivača pomešajte sa 0,5 litara vode i to ulijte u komoru II (ne kod Outdoor tkanina, sportske odeće ili tkanina punjenih perjem).</li> <li>▶ Kod sledećeg pranja sa istim punjenjem smanjite količinu deterdženta.</li> </ul>
⊗ treperi.	<p>Vrata nisu potpuno zatvorena.</p> <p><b>1.</b> Uverite se da se veš nije zaglavio u vratima.</p> <p><b>2.</b> Zatvorite vrata.</p>
⊗	<p>Potrebno je čišćenje bubnja.</p> <ul style="list-style-type: none"> <li>▶ Očistite bubanj. → <i>Stranica 29</i></li> </ul>
Program se ne pokreće.	<p>Zaključavanje za decu je aktivirano.</p> <ul style="list-style-type: none"> <li>▶ Deaktivirajte zaštitu za decu. → <i>Stranica 28</i></li> </ul> <p><b>Finished in</b> ☺ je aktiviran.</p> <ul style="list-style-type: none"> <li>▶ Proverite da li je <b>Finished in</b> ☺ aktivirano. → <i>Stranica 19</i></li> </ul>

Kvar	Uzrok i rešavanje problema
Program je pauziran ili prekinut, ali vrata ne mogu da se otvore.	<p>Temperatura je previsoka.</p> <ul style="list-style-type: none"> <li>▶ Pokrenite program <b>Rinse</b>  ili sačekajte da temperatura opadne.</li> </ul> <hr/> <p>Nivo vode je previsok.</p> <ul style="list-style-type: none"> <li>▶ Pokrenite program <b>Spin</b>  ili preporučeni program za isušivanje. → <i>Stranica 20</i></li> </ul>
Kada nestane struja, vrata ne mogu da se otvore.	<p>Vrata su zaključana.</p> <ul style="list-style-type: none"> <li>▶ Otvorite vrata sa hitnom deblokadom. → <i>Stranica 38</i></li> </ul>
Bubanj se po startu programa kratko pomera.	<p>Nije greška. Pokrenut je interni test motora. Nije potrebna nikakva radnja.</p>
Bubanj se okreće, voda ne ulazi.	<p>Nije greška. Detekcija punjenja je aktivna do 2 minuta. Nije potrebna nikakva radnja.</p>
U bubnju se ne vidi voda.	<p>Nije greška. Voda je ispod vidnog područja. Nije potrebna nikakva radnja.</p>
Višestruko kratko centrifugiranje.	<p>Nije greška. Uređaj izjednačava disbalans raspoređujući veš više puta. Nije potrebna nikakva radnja.</p>
Vibracije, pokretanje i glasni zvukovi uređaja tokom centrifugiranja.	<p>Uređaj nije ispravno nivelisan.</p> <ul style="list-style-type: none"> <li>▶ Poravnajte uređaj. → <i>Stranica 14</i></li> </ul> <hr/> <p>Stopice uređaja nisu fiksirane.</p> <ul style="list-style-type: none"> <li>▶ Fiksirajte stopice uređaja. → <i>Stranica 14</i></li> </ul> <hr/> <p>Transportni osigurači nisu uklonjeni.</p> <ul style="list-style-type: none"> <li>▶ Uklonite transportne osigurače.</li> </ul>
Nije postignut veliki broj obrtaja centrifuge.	<p>Uređaj izjednačuje disbalans smanjivanjem broja obrtaja centrifuge. Nije potrebna nikakva radnja.</p>
Trajanje programa se menja tokom postupka pranja.	<p>Nije greška. Tok programa se optimira elektronski, uključuje se dodatno ispiranje zbog velike količine pene ili se izjednačuje disbalans. Nije potrebna nikakva radnja.</p>
Šumovi, zviždanje ili zvuk usisavanja.	<p>Nije greška. Upumpava se voda ili se sapunica ispumpava. Nije potrebna nikakva radnja.</p>
Udaranje, zveckanje u pumpi za sapunicu.	<p>Strano telo u pumpi za sapunicu.</p> <ul style="list-style-type: none"> <li>▶ Očistite pumpu za izbacivanje sapunice. → <i>Stranica 30</i></li> </ul>

<b>Kvar</b>	<b>Uzrok i rešavanje problema</b>
Ostaci deterdženta na vešu.	<p>Deterdženti za pranje veša mogu da sadrže materije, koje se talože na vešu.</p> <ul style="list-style-type: none"> <li>▶ Pokrenite program <b>Rinse</b>  ili isčetkajte veš nakon sušenja.</li> </ul>
Na tkaninama su nakon kraja programa  <b>Iron Assist</b> nastale vlažne fleke.	<p>Kapi vode iz bubnja ili sa vrata su nakvasile tkanine. Kapi potiču od kondenzovane pare ili preostale vlage prethodnog programa pranja.</p> <ul style="list-style-type: none"> <li>▶ Opeglajte tkanine ili ih okačite radi sušenja.</li> </ul>
Veš je nakon centrifuge previše mokar.	<p>Podešen je nizak broj obrtaja centrifuge.</p> <ul style="list-style-type: none"> <li>▶ Pokrenite program <b>Spin</b> .</li> <li>▶ Kod sledećeg pranja podesite viši broj obrtaja centrifuge.</li> </ul> <p>Uređaj izjednačuje disbalans smanjivanjem broja obrtaja centrifuge.</p> <ol style="list-style-type: none"> <li>1. Veš u bubnju iznova rasporedite.</li> <li>2. Pokrenite program <b>Spin</b> .</li> </ol>
Pojava gužvanja.	<p>Izabrani program se odgovara za vrstu tkanine.</p> <ul style="list-style-type: none"> <li>▶ Podesite adekvatan program. → <i>Stranica 20</i></li> </ul> <p>Podešen je veliki broj obrtaja centrifuge.</p> <ul style="list-style-type: none"> <li>▶ Kod sledećeg pranja podesite niži broj obrtaja centrifuge.</li> </ul> <p>Punjenje ne odgovara.</p> <ul style="list-style-type: none"> <li>▶ Vodite računa o maksimalnoj količini za punjenje za programe. → <i>Stranica 20</i></li> <li>▶ Pripremite veš. → <i>Stranica 24</i></li> </ul>
Iz dovodnog creva za vodu ističe voda.	<p>Dovodno crevo za vodu nije ispravno priključeno ili je oštećeno.</p> <ul style="list-style-type: none"> <li>▶ Proverite instalaciju dovodnog creva za vodu. → <i>Stranica 11</i></li> </ul> <p>Ako je dovodno crevo za vodu oštećeno, zamenite ga.</p>
Iz odvodnog creva za vodu curi voda.	<p>Crevo za odvod vode nije ispravno priključeno ili je oštećeno.</p> <ul style="list-style-type: none"> <li>▶ Proverite instalaciju creva za odvod vode. → <i>Stranica 11</i></li> </ul> <p>Ako je crevo za odvod vode oštećeno, zamenite ga.</p>
Ispod vrata curi voda.	<p>Prljavština na vratima ili manžetni dovodi do nezaptivosti.</p> <ul style="list-style-type: none"> <li>▶ Očistite vrata i manžetnu.</li> </ul>

Kvar	Uzrok i rešavanje problema
Deterdžent za pranje veša ili omekšivač kaplje sa manžetne i skuplja se na vratima ili u naboru manžetne.	U pregradi za deterdžent se nalazi previše deterdženta ili omekšivača. <ul style="list-style-type: none"> <li>▶ Kod doziranja obratite pažnju na oznaku u pregradi za deterdžent. → <i>Stranica 27</i></li> </ul>
U pregradi ☼ se nalazi preostala voda.	Umetak u pregradi ☼ je zapušten. <ul style="list-style-type: none"> <li>▶ Očistite pregradu za deterdžent. → <i>Stranica 29</i></li> </ul>
U pregradi za deterdžent ostaje omekšivač.	Ispiranje sa omekšivačem nije previđeno za izabrani program. <ul style="list-style-type: none"> <li>▶ Proverite da li je za izabrani program predviđeno ispiranje sa omekšivačem. → <i>Stranica 20</i></li> </ul>
U uređaju su se formirali neprijatni mirisi.	Vlaga i ostaci deterdženta za pranje veša mogu da pospese stvaranje bakterija. <ul style="list-style-type: none"> <li>▶ Očistite bubanj. → <i>Stranica 29</i></li> <li>▶ Ukoliko više ne koristite uređaj, ostavite vrata i pregradu za deterdžent otvorene, da zaostala voda može da se osuši.</li> </ul>

## 17.1 Deblokada u slučaju opasnosti

### Deblokiranje vrata

**Zahtev:** Pumpa za sapunicu je prazna. → *Stranica 30*

- PAŽNJA** – Voda koja ističe može dovesti do materijalne štete.
  - ▶ Vrata ne otvarajte, ako se na staklu vidi voda.

Prinudnu deblokadu pomoću odgovarajućeg alata povucite nadole i otpustite je.

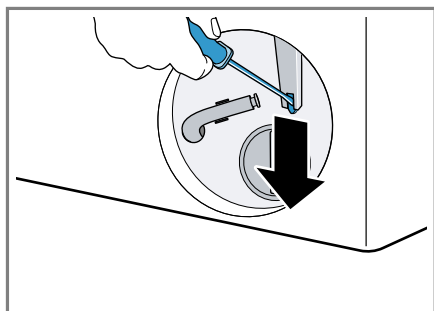

- ✓ Brava na vratima je deblokirana.

2. Umetnite klapnu za održavanje tako da ulegne.
3. Zatvorite klapnu za održavanje.

## 18 Transport, čuvanje i odlaganje u otpad

### 18.1 Demontiranje uređaja

1. Zatvorite slavinu za vodu.
2. Isključite uređaj. → *Stranica 28*
3. Izvucite mrežni utikač uređaja.
4. Ispustite sapunicu za pranje. → "*Čišćenje pumpe za sapunicu*", *Stranica 30*
5. Demontirajte creva.

### 18.2 Postavljanje transportnih osigurača

Radi sprečavanja oštećenja tokom transporta, uređaj pre transporta osigurajte transportnim osiguračima.

1. Pomoću odvijača uklonite kapicu <sup>1</sup>

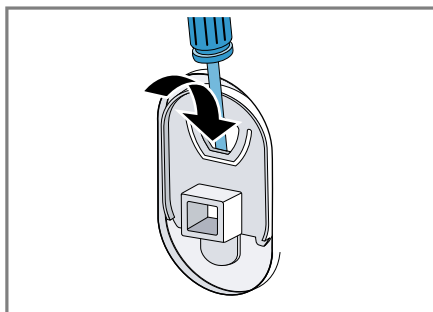

Sačuvajte kapicu.

2. Postavite 4 transportna osigurača.

### 18.3 Ponovno puštanje uređaja u rad

- ▶ Za dodatne informacije, videti Postavljanje i priključivanje → *Stranica 11* i Pokretanje pranja bez punjenja → *Stranica 15*.

### 18.4 Odlaganje starih uređaja u otpad

Ekološki prihvatljivim odlaganjem u otpad mogu da se recikliraju dragocene sirovine.

#### **⚠ UPOZORENJE**

#### **Opasnost od ugrožavanja zdravlja!**

Deca se tako ne mogu zatvoriti u uređaju i dospeti u životnu opasnost.

- ▶ Uređaj ne sme da se postavi iza vrata koja se zatvaraju, kliznih vrata ili vrata sa šarkom na suprotnoj strani od uređaja, koja ometa potpuno otvaranje uređaja.
- ▶ Na dotrajalim uređajima izvucite mrežni utikač mrežnog priključnog voda, zatim preseците mrežni priključni vod i uništite bravu na vratima uređaja tako da se vrata više ne mogu zatvoriti.

1. Izvucite mrežni utikač mrežnog priključnog voda.
2. Preseците mrežni priključni vod.
3. Uređaj odložite u otpad na ekološki prihvatljiv način.

O aktuelnim načinima odlaganja u otpad informišite se kod svog specijalizovanog prodavca ili u svojoj opštinskoj odn. gradskoj upravi.



Ovaj je aparat označen u skladu sa evropskom smernicom 2012/19/EU o otpadnim električnim i elektronskim aparatima (waste electrical and electronic equipment - WEEE).

Smernica određuje okvir za povratak i reciklažu otpadnih aparata koji važi u celoj Evropskoj Uniji.

## 19 Korisnička služba

Funkcijski relevantne originalne rezervne delove proizvedene u skladu sa odgovarajućom direktivom o ekološkom dizajnu možete da dobijete od našeg korisničkog servisa u periodu od najmanje 10 godina od stavljanja vašeg uređaja na tržište u okviru Evropskog ekonomskog prostora. Posle toga, od našeg korisničkog servisa do 15 godina od stavljanja vašeg uređaja na tržište možete da dobijete druge funkcijski relevantne originalne rezervne delove koji se mogu skladištiti.

Za dodatne informacije obratite se našem korisničkom servisu.

<sup>1</sup> Broj kapica se razlikuje u zavisnosti od modela.

**Napomena:** Angažovanje servisne službe je besplatno u okviru garantnih uslova proizvođača.

Detaljne informacije o garantnom periodu i uslovima garancije u vašoj zemlji možete dobiti preko QR koda u priloženom dokumentu za podatke za kontakt servisa i uslovima garancije, u korisničkom servisu, kod prodavca ili na našoj internet stranici.

Podatke za kontak korisničkog servisa možete dobiti preko QR koda u priloženom dokumentu za podatke za kontakt servisa i uslovima garancije ili na našoj internet stranici.

## 19.1 Broj proizvoda (E-Nr.) i proizvodni broj (FD)

Kada se obraćate korisničkom servisu, navedite broj proizvoda (E-Nr.) i fabrički broj (FD) koje možete da pronađete na tipskoj pločici uređaja.

Pločica sa oznakom tipa se u zavisnosti od modela nalazi:

- na unutrašnjoj strani vrata,
- ispod otvora bubnja,
- na unutrašnjoj strani poklopca za održavanje,
- na zadnjoj strani uređaja.

Da biste brzo mogli da pronađete podatke o uređaju i telefonski broj korisničke službe, podatke možete i da zabeležite.









## 20 Vrednosti potrošnje

Sledeće informacije su stavljene na raspolaganje u skladu sa EU odredbom o ekološkom dizajnu. Navedene vrednosti za druge programe pored **Eco 40-60** su samo orijentacione vrednosti i utvrđene su u skladu sa važećim standardom EN60456.

Program	Punjenje (kg)	Trajanje programa (h:min) <sup>1</sup>	Potrošnja energije (kWh/ciklus) <sup>1</sup>	Potrošnja vode (l/ciklus) <sup>1</sup>	Maksimalna temperatura (°C) <sup>5</sup> min <sup>1</sup>	Broj obrtaja centrifuge (obr/min) <sup>1</sup>	Preostala vlaga (%) <sup>1</sup>
Eco 40-60 <sup>2</sup>	8,0	3:25	0,820	62,0	38	1151	52,00
Eco 40-60 <sup>2</sup>	4,0	2:38	0,350	37,0	28	1151	52,00
Eco 40-60 <sup>2</sup>	2,0	2:38	0,190	30,0	24	1151	57,50
Cottons  20 °C	8,0	3:29	0,420	85,0	23	1200	57,00

<sup>1</sup> Stvarne vrednosti mogu da odstupaju od navedenih vrednosti usled pritiska vode, tvrdoće i ulazne temperature, temperature u okolini, vrste, količine i zaprljanosti veša, upotrebljenog sredstva za čišćenje, oscilacija u strujnom napajanju i izabranih dodatnih funkcija.

<sup>2</sup> Program za proveru u skladu sa EU odredbom o ekološkom dizajnu i EU odredbom o energetskej nalepnici sa hladnom vodom (15 °C).

Program	Punjenje (kg)	Trajanje programa (h:min) <sup>1</sup>	Potrošnja energije (kWh/ciklus) <sup>1</sup>	Potrošnja vode (l/ciklus) <sup>1</sup>	Maksimalna temperatura (°C) 5 min <sup>1</sup>	Broj obrtaja centrifuge (obr/min) <sup>1</sup>	Preostala vlaga (%) <sup>1</sup>
Cottons  40 °C	8,0	3:29	1,210	85,0	43	1200	57,00
Cottons  40 °C + Pre-wash 	8,0	4:03	1,340	93,0	44	1200	57,00
Cottons  60 °C	8,0	3:29	2,020	85,0	62	1200	57,00
Easy Care  40 °C	4,0	2:29	0,850	70,0	44	1200	35,00
Quick Mix  40 °C	4,0	1:00	0,670	51,0	41	1200	59,00
 Wool  30 °C	2,0	0:40	0,230	44,0	26	800	33,00

## 21 Tehnički podaci

Visina uređaja Visina uređaja	84,5 cm
Širina uređaja	59,8 cm
Dubina uređaja	59,0 cm
Dubina uređaja sa zatvorenim vratima	63,2 cm
Dubina uređaja sa otvorenim vratima	104,9 cm
Težina	70,3 kg
Maksimalna količina za punjenje	8,0 kg

Mrežni napon	220-240 V, 50 Hz
 Minimalno osiguranje instalacije	10 A
Nominalna snaga	2300 W
Potrošnja snage	<ul style="list-style-type: none"> <li>■ Isključeno stanje: 0,50 W</li> <li>■ Stanje mirovanja: 0,50 W</li> </ul>
Pritisak vode	<ul style="list-style-type: none"> <li>■ Minimalno: 100 kPa (1 bar)</li> <li>■ Maksimalno: 1000 kPa (10 bar)</li> </ul>
Dužina dovodnog creva za vodu	150 cm

<sup>1</sup> Stvarne vrednosti mogu da odstupaju od navedenih vrednosti usled pritiska vode, tvrdoće i ulazne temperature, temperature u okolini, vrste, količine i zaprljanosti veša, upotrebljenog sredstva za čišćenje, oscilacija u strujnom napajanju i izabranih dodatnih funkcija.

---

Dužina odvodnog 150 cm  
creva za vodu

---

Dužina mrežnog 160 cm  
priključnog voda

---

Dodatne informacije o vašem modelu možete pogledati na internet adresi <https://eprel.ec.europa.eu/qr/2268574><sup>1</sup>. Ta internet stranica sadrži vezu za zvaničnu EU bazu proizvoda EPREL.

---

<sup>1</sup> Važi samo za zemlje u Evropskom ekonomskom prostoru





## Hvala na kupovini Bosch kućnog aparata!

Odmah registrujte novi uređaj u usluzi MyBosch i uživajte u sledećim pogodnostima:

- stručnim savetima i trikovima za uređaj,
- opcijama produžavanja garancije,
- popustima za dodatni pribor i rezervne delove,
- digitalnom uputstvu i svim podaci o uređaju nadohvat ruke,
- jednostavnom pristupu servisu za kućne aparate kompanije Bosch.

Registracija je besplatna i jednostavna – čak i na mobilnim uređajima:  
[www.bosch-home.com/welcome](http://www.bosch-home.com/welcome)



## Potrebna vam je pomoć? Ovde ćete je zasigurno pronaći.

Stručno savetovanje za Bosch kućne aparate, pomoć u slučaju problema ili popravka u izvedbi Bosch stručnjaka.

Saznajte sve o različitim vidovima podrške koje pruža Bosch:

[www.bosch-home.com/service](http://www.bosch-home.com/service)

Podaci za kontakt za sve zemlje navedeni su u priloženoj listi servisnih službi.

**BSH Hausgeräte GmbH**

Carl-Wery-Straße 34  
81739 München, GERMANY  
[www.bosch-home.com](http://www.bosch-home.com)

A Bosch Company



**9002045378** (060114)

sr

Ovaj dokument je originalno proizveden i objavljen od strane proizvođača, brenda Bosch, i preuzet je sa njihove zvanične stranice. S obzirom na ovu činjenicu, Tehnoteka ističe da ne preuzima odgovornost za tačnost, celovitost ili pouzdanost informacija, podataka, mišljenja, saveta ili izjava sadržanih u ovom dokumentu.

Napominjemo da Tehnoteka nema ovlašćenje da izvrši bilo kakve izmene ili dopune na ovom dokumentu, stoga nismo odgovorni za eventualne greške, propuste ili netačnosti koje se mogu naći unutar njega. Tehnoteka ne odgovara za štetu nanесenu korisnicima pri upotrebi netačnih podataka. Ukoliko imate dodatna pitanja o proizvodu, ljubazno vas molimo da kontaktirate direktno proizvođača kako biste dobili sve detaljne informacije.

Za najnovije informacije o ceni, dostupnim akcijama i tehničkim karakteristikama proizvoda koji se pominje u ovom dokumentu, molimo posetite našu stranicu klikom na sledeći link:

<https://tehnoteka.rs/p/bosch-masina-za-pranje-vesa-wan2426nby-akcija-cena/>