

Uputstvo za upotrebu

WHIRLPOOL kombinovani frižider WHK 22372 X5EA1



Tehnoteka je online destinacija za upoređivanje cena i karakteristika bele tehnike, potrošačke elektronike i IT uređaja kod trgovinskih lanaca i internet prodavnica u Srbiji. Naša stranica vam omogućava da istražite najnovije informacije, detaljne karakteristike i konkurentne cene proizvoda.

Posetite nas i uživajte u ekskluzivnom iskustvu pametne kupovine klikom na link:

<https://tehnoteka.rs/p/whirlpool-kombinovani-frizider-whk-22372-x5ea1-akcija-cena/>



No-Frost Frigorifer - Ngrirës

Manual i përdoruesit

Frost Free Frižider - Zamrzivač

Korisničko uputstvo

Frost Free Hladnjak - Zamrzivač

Korisnički priručnik

Frost Free Frižider - Zamrzivač

Uputstvo za upotrebu

No Frost Hladilnik - Zamrzovalni

Navodila za uporabo

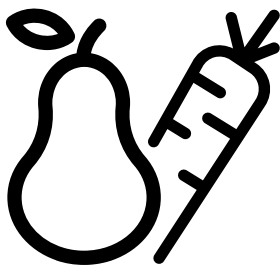

WHK 22372 X5EA1

®/TM/© 2026 Whirlpool. Prodhuar sipas licencës

®/TM/© 2026 Whirlpool. Proizvedeno po licenci

®/TM/© 2026 Whirlpool. Proizvedeno prema licenci

®/TM/© 2026 Whirlpool. Proizvedeno pod licencom

®/TM/© 2026 Whirlpool. Izdelano po licenci

SQ - BS - HR - SR - SL



JU FALËNDEROJMË QË BLETË NJË PRODUKT WHIRLPOOL

Për të përfituar asistencë më të plotë, ju lutem, regjistroni pajisjen në faqen: www.register10.eu



PËR MË SHUMË INFORMACIONE, JU LUTEM, SKANONI KODIN "QR" TË PAJISJES

Ju lutem lexoni këtë manual më parë.

I nderuar klient,

Shpresojmë që produkti juaj, i cili është prodhuar në fabrika moderne dhe është kontrolluar nën procedurat më të rrepta të kontrollit të cilësisë, do t'ju ofrojë një shërbim të efektshëm.

Prandaj, lexoni të gjithë këtë manual me kujdes para se ta përdorni këtë produkt dhe ruajeni si referencë. Nëse ia dorëzoni produktin dikujt tjetër, jepini gjithashtu edhe këtë manual.

Manuali i përdoruesit do t'ju ndihmojë ta përdorni produktin shpejt dhe në mënyrë të sigurt.

- Lexoni manualin para se të instaloni dhe përdorni produktin.
- Sigurohuni që t'i lexoni udhëzimet e sigurisë.
- Mbajeni manualin në një vend që ta arrini merrni me lehtësi pasi mund t'ju duhet më vonë.
- Lexoni dokumentet e tjera të dhëna me produktin.

Mos harroni që ky manual përdoruesi vlen gjithashtu edhe për disa modele të tjera. Ndryshimet midis modeleve do të tregohen në manual.

Ju lutemi shkruani faqet e mëposhtme të internetit docs.whirlpool.eu & parts-selfservice.europeanappliances.com

INFORMACIONE



SUPPLIER'S NAME

MODEL IDENTIFIER

A

A

Informacionet e modelit të ruajtura në bazën e të dhënave të produktit mund të arrihen duke hyrë në faqen e mëposhtme të internetit dhe duke kërkuar për identifikuesin e modelit tuaj (*) që gjendet në etiketën e energjisë.

<https://eprel.ec.europa.eu/>

<u>1 Udhëzimet mjedisore</u>	<u>3</u>
<u>2 Frigoriferi juaj</u>	<u>4</u>
<u>3 Instalimi</u>	<u>5</u>
3.1. Vendndodhja e përshtatshme për instalim	5
3.2. Rregullimi i këmbëve	5
3.3. Lidhja elektrike	6
<u>4 Përgatitja</u>	<u>7</u>
<u>5 Përdorimi i produktit</u>	<u>8</u>
5.1. Ndryshimi i llambës së ndriçimit	9
5.2. Ndryshimi i d rejtimit të hapjes së derës	9
5.3. Paralajmërimi për derën e hapur.....	9
5.4. Koshi i qumështit (magazinimi i ftohtë)	9
5.5. Koshi i perimeve	10
5.6. Moduli i deodorantit (FreshGuard).....	10
5.7. Koshi i perimeve me lagështi të kontrolluar (EverFresh+)	10
5.8. Ngrirja e ushqimeve të freskëta	11
5.9. Rekomandime për ruajtjen e ushqimeve të ngrira.....	11
5.10. Detajat e ngrirësit të thellë	11
5.11. Vendosja e ushqimeve	12
5.12. AeroFlow	12
<u>6 Maintenance and cleaning.....</u>	<u>13</u>
<u>7 Troubleshooting</u>	<u>14</u>

1 Udhëzimet mjedisore

1.1. Pajtueshmëria me Direktivën e WEEE dhe asgjësimi i produkteve të mbeturinave:

Ky produkt është në përputhje me Direktivën EU WEEE (2012/19EU). Ky produkt mbart simbolin e klasifikimit për pajisjet mbeturina elektrike dhe elektronike (WEEE).



Ky simbol tregon se ky produkt nuk duhet të hidhet me mbeturina të tjera shtëpiake në fund të përdorimit të tij.

Pajisja e përdorur duhet të kthehet të pika zyrtare e grumbullimit për riciklimin e pajisjeve elektrike dhe elektronike. Për të gjetur këto sisteme grumbullimi, ju lutemi kontaktoni autoritetet lokale ose shitësin ku është blerë produkti. Çdo familje luan një rol të rëndësishëm në rikuperimin dhe riciklimin e pajisjes së vjetër. Hedhja e duhur e pajisjes së përdorur ndihmon në parandalimin e pasojave të mundshme negative për mjedisin dhe shëndetin e njeriut.

1.2. Pajtueshmëria me Direktivën RoHS

Produktin që keni blerë përputhet me Direktivën EU RoHS (2011/65/EU). Ai nuk përmban materiale të dëmshme dhe të ndaluara të specifikuar në Direktivë.

1.3. Informacione për paketimin

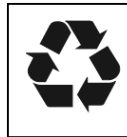

Materialet e paketimit të produktit janë prodhuar nga materiale të riciklueshme në përputhje me Rregullat Kombëtare për Mjedisin.

Çojini në pikat e grumbullimit të materialeve të paketimit të caktuara nga autoritetet lokale.

1.4. Informacionet teknike për Wifi + Bluetooth

Brezi i frekuencës:	2,4 GHz (funktionale me Wi-Fi ose Bluetooth)
Fuqia maksimale e transmetimit:	< 100 mW (funktionale me Wi-Fi ose Bluetooth)
Informacionet e softuerit:	Quartz_WiFi.XXX

Deklarata e përputhshmërisë për KE-në: Arçelik A.Ş. deklaron këtu se kjo pajisje është në përputhje me Direktivën 2014/53/EU. Teksti i plotë i deklaratës së përputhshmërisë për EU-në është i disponueshëm në adresën e mëposhtme të internetit:

Produktet nga: <https://docs.emeaappliance-docs.eu/> Ky produkt mbledh dhe transmeton të dhënat e përdorimit kur lidhet me internetin (p.sh. cilësimet e temperaturës, kohëzgjatja e përdorimit, kodet e gabimeve etj.). Në përputhje me Aktin e të Dhënave të BE-së (Rregullorja EU 2023/2854), ju keni të drejtë të keni qasje dhe të menaxhoni këto të dhëna. Për detaje se çfarë të dhënash mblidhen, si përdoren dhe si të aksesohen, ju lutemi vizitoni:

www.homewhiz.com/eu-data-act-policy

2 Frigoriferi juaj

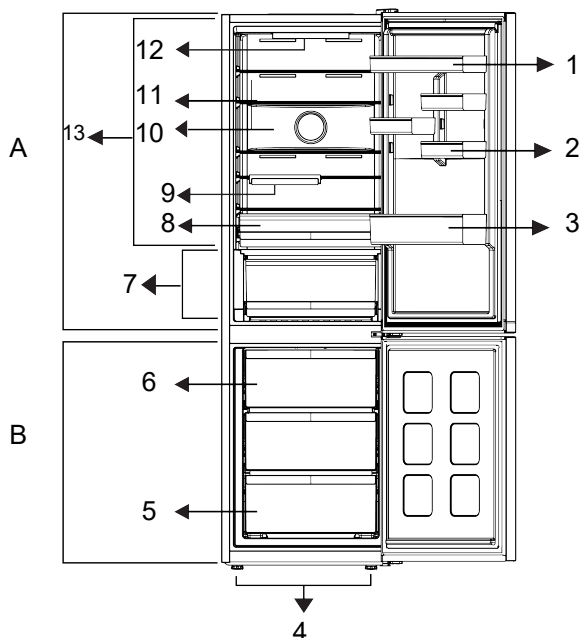

1. *Raftet e rregullueshme të derës
2. *Tabakierja e vezëve
3. * Rafti i shisheve
4. * Këmbët e rregullueshme
5. * Ndarja e ngrirësit
6. * Kontejneri i kutisë së akullit
7. * Ushqime të freskëta
8. * Ndarja e perimeve
9. * Koshi i verës me palosje
10. * Ventilatori
11. *Raftet prej xhami
12. * Llamba e ndriçimit
13. * Ndarje për Ruajtje të Ftohtë

***Opsional:** Figurat në këtë manual përdorimi janë skematike dhe mund të mos përputhen saktësisht me produktin tuaj. Nëse produkti juaj nuk i përfshin pjesët përkatëse, informacionet kanë lidhje me modele të tjera.

*** Mund të mos jetë i disponueshëm për të gjitha modelet**

Figurat që ndodhen në këtë manual janë skematike dhe mund të mos korrespondojnë saktësisht me produktin tuaj. Nëse pjesët e subjektit nuk janë përfshirë në produktin që keni blerë, atëherë është vëllë për modele të tjera.

3 Instalimi

Sigurohuni që së pari t'i lexoni „udhëzimet e sigurisë“!

3.1. Vendndodhja e përshtatshme për instalim

Kontakti shërbimin e autorizuar për instalimin e produktit. Për të përgatitur produktin për përdorim, referojuni informacionit në manualin e përdorimit dhe sigurohuni që instalimi elektrik dhe instalimi i ujit janë të përshtatshëm. Nëse jo, telefononi një elektrikist dhe teknik të kualifikuar për të kryer çdo rregullim të nevojshëm.

	PARALAJMËRIM: Prodhuesi nuk mban përgjegjësi për dëmet që mund të lindin nga procedurat e kryera nga persona të paautorizuar.
	PARALAJMËRIM: Produkti nuk duhet të futet në prizë gjatë instalimit. Përndryshe, mund të shkaktohet vdekje ose lëndime serioze!
	PARALAJMËRIM: Nëse hapësira e derës së dhomës ku do të vendoset produkti është aq e ngushtë sa që pamundëson kalimin e produktit, hiqeni derën e dhomës dhe kaloni produktin përmes derës duke e kthyer anash; nëse kjo nuk funksionon, kontakti shërbimin e autorizuar.

- Vendoseni frigoriferin mbi një sipërfaqe të sheshtë për t'i parandaluar lëkundjet.
- Instaloni produktin të paktën 30 cm larg nga burimet e nxehtësisë, siç janë pianurat, furrat, ngrohësit dhe sobat, si dhe të paktën 5 cm larg nga furrat elektrike.
- Produkti nuk duhet t'i ekspozohet dritës së drejtpërdrejtë të diellit dhe të mbahet në vende me lagështi.

- Për të arritur një funksionim efikas duhet të sigurohet ventilimi i përshtatshëm i ajrit rreth produktit tuaj. Nëse produkti do të vendoset në një çarje brenda murit, kujdesuni të lini të paktën 5 cm distancë me tavanin dhe muret anësore
- Siguroni të paktën 5 cm distancë për qarkullimin e ajrit midis pjesës së pasme të produktit tuaj dhe murit për të shmangur kondensimin në panelin e pasmë të produktit.
- Produkti juaj kërkon qarkullim të përshtatshëm të ajrit për të funksionuar në mënyrë efikase.

Kontrolloni nëse komponenti mbrojtës i hapësirës së pasme të murit është i pranishëm në vendndodhjen e tij (nëse sigurohet me produktin). Nëse komponenti

- nuk është i disponueshëm, ose nëse humbet ose ka rënë, poziciononi produktin në mënyrë që të lihet të paktën 5 cm hapësirë midis sipërfaqes së pasme të produktit dhe murit të dhomës. Hapësira në pjesën e pasme është e rëndësishme për funksionimin efikas të produktit.

3.2. Rregullimi i këmbëve

Nëse produkti qëndron i çekuilibruar pas instalimit, rregulloni këmbët në pjesën e përparme duke i rrotulluar djathtas ose majtas.

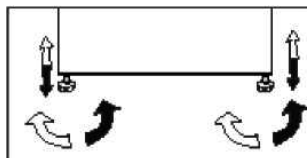

Instalimi

3.3. Lidhja elektrike

	PARALAJMËRIM: Mos bëni lidhje me anë të kabllave zgjatuese ose pajisjeve me shumë priza.
--	---

	PARALAJMËRIM: Kablloja e dëmtuar e energjisë duhet të zëvendësohet nga agjenti i autorizuar i shërbimit.
--	---

	Nëse instalohen dy pajisje ftohëse pranë njëra-tjetrës, duhet të ketë një distancë të paktën 4 cm midis tyre.
--	---

- Kompania jonë nuk do të jetë përgjegjëse për asnjë dëmtim që do të ndodhë kur produkti përdoret pa tokëzim dhe lidhje elektrike në përputhje me rregulloret kombëtare.
- Priza e kordonëve të rrymës duhet të jetë lehtësisht e arritshme pas instalimit.

	Paralajmërim për sipërfaqe të nxehtë! Muret anësore të produktit tuaj janë të pajisura me gypa ftohës për të përmirësuar sistemin e ftohjes. Ftohësi me temperatura të larta mund të rrjedhë nëpër këto zona, duke shkaktuar sipërfaqe të nxehta në muret anësore. Kjo është normale dhe nuk ka nevojë për ndonjë shërbim. Ju lutemi kushtojini vëmendje kur prekni këto zona.
--	--

4 Përgatitja

Sigurohuni që së pari t'i lexoni „udhëzimet e sigurisë“!

- Për një pajisje me qëndrim të lirë; "Kjo pajisje ftohëse nuk është menduar për t'u përdorur si një pajisje e integruar.
 - Frigoriferi juaj duhet të montohet të paktën 30 cm larg burimeve të nxehtësisë si sobat, furrat, ngrohjet qendrore dhe stofat dhe të paktën 5 cm larg nga furrat elektrike dhe nuk duhet të vendoset nën dritën direkte të diellit.
 - Temperatura e ambientit të dhomës ku do të instaloni produktin duhet të jetë të paktën +5°C. Përdorimi i frigoriferit në kushte më të ftohta nuk rekomandohet për sa i përket efikasitetit të tij.
 - Ju lutem sigurohuni që pjesa e brendshme e frigorifeirt të pastrohet plotësisht.
 - Nëse do të montohen dy frigoriferë njëri pas tjetrit, duhet të ketë një distancë të paktën 2 cm midis tyre.
 - Kur e vini frigoriferin në punë për herë të parë, ju lutem përmbajuni udhëzimeve të mëposhtme gjatë gjashtë orëve të para.
 - Dera nuk duhet të hapet shpesh.
 - Duhet të vihet në punë bosh pa ushqime në të.
 - Paketimi dhe materialet e shumës origjinale duhet të ruhen për transport ose lëvizje në të ardhmen.
 - Shportat / sirtarët që vijnë me dhomëzën e ftohjes duhet të jenë gjithmonë në përdorim, për konsum të ulët të energjisë dhe për kushte më të mira ruajtjeje.
- Kontakti i ushqimit me sensorin e temperaturës në dhomëzën e ngrirësit mund të rrisë konsumin e energjisë së pajisjes. Kështu që çdo kontakt me sensorin(sensorët) duhet të shmanget.
 - Në disa modele, paneli i mjeteve fiket automatikisht 1 minutë pasi dera të jetë mbyllur. Do të riaktivizohet kur dera të hapet ose të shtypet ndonjë pullë.
 - Për shkak të ndryshimit të temperaturës si rezultat i hapjes / mbylljes së derës së produktit gjatë përdorimit, kondensimi në raftet e derës / trupit dhe në kontejnerët e qelqit është normal.
 - Pasi ajri dhe lagështia nuk do të depërtojnë direkt në produkt kur dyert nuk janë të hapura, produkti juaj do të optimalizohet në kushte të mjaftueshme për ta mbrojtur ushqim tuaj. Funkcionet dhe pjesët si kompresori, erashka, nxehja, shkrirja, ndriçimi, ekrani dhe kështu me radhë do të funksionojnë sipas nevojave për të konsumuar energji minimale në këto rrethana.
 - Ky kombinim mund të ndihmojë në përmirësimin e shpërndarjes së ajrit dhe efikasitetit të energjisë.

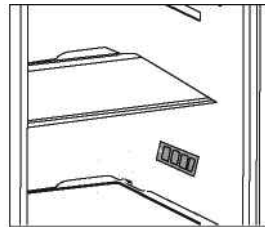

5 Përdorimi i produktit

Paneli i kontrollit të produktit

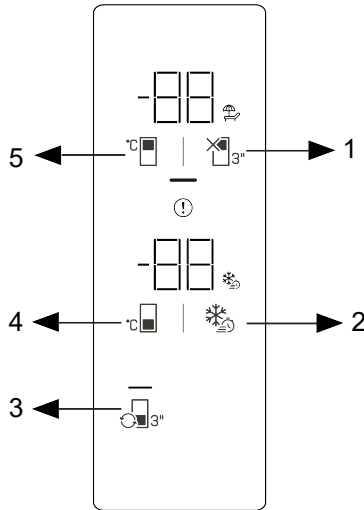

- 1 *Butoni i funksionit joaktiv (të pushimeve) të ndarjes së ftohësit
- 3 *Butoni i shndërrimit të ndarjeve
- 5 *Butoni i caktimit të temperaturës së ndarjes së ftohësit

- 2 * Butoni i ngrirjes së shpejtë
- 4 *Butoni i caktimit të temperaturës së ndarjes së ngrirësit

Në fillim lexoni “Udhëzimet për sigurinë”!Funksionet zanore dhe pamore të panelit të treguesve do t’ju ndihmojnë në përdorimin e produktit.

***Opsionale:** Funksionet e paraqitura janë opsionale, mund të ketë ndryshime në formë dhe vendndodhje për funksionet që gjenden në panelin tregues të pajisjes suaj.

* 1. Butoni i funksionit joaktiv (të pushimeve) të ndarjes së ftohësit

Shtypni këtë buton për 3 sekonda për të aktivizuar funksionin e pushimeve. Do të aktivizohet modaliteti i pushimeve dhe simboli i pushimeve do të ndriçojë. Ndarja e ftohësit nuk kryen funksionin e ftohjes. Nuk është e përshtatshme që të mbani ushqime në ndarjen e frigoriferit kur ky funksion është i aktivizuar. Ndarjet e tjera vazhdojnë të ftohën sipas temperaturave të caktuara më parë. Shtypni përsëri këtë buton për 3 sekonda për të anuluar këtë funksion.

Përdorimi i produktit

2. Butoni i ngrirjes së shpejtë

Kur shtypet butoni i ngrirjes së shpejtë, simboli i ngrirjes së shpejtë do të ndriçojë dhe funksioni i ngrirjes së shpejtë do të aktivizohet. Temperatura e ndarjes së ngrirjes është caktuar në -27°C. Shtypni përsëri butonin për ta anuluar funksionin. Funksioni i ngrirjes së shpejtë do të anulohet automatikisht pas një periudhe të caktuar. Për të ngrirë një sasi të madhe ushqimesh të freskëta, shtypni butonin e ngrirjes së shpejtë para se të vendosni ushqimet në ndarjen e ngrirësit.

3. *Butoni i shndërrimit të ndarjeve

Kur shtypni butonin e shndërrimit të ndarjeve për 3 sekonda, ndarja e ngrirësit kalon te modalitetet e ftohësit, të ngrirësit dhe atë joaktiv. Nëse përdoret si ndarje ftohësi, temperatura e ndarjes do të caktohet në 4°C. Në modalitetin joaktiv, treguesi i temperaturës së ndarjes do të shfaqë “-”.

4. Butoni i përcaktimit të temperaturës së ndarjes së ngrirësit

Përcaktimi i temperaturës bëhet për ndarjen e ngrirësit Shtypja e tastit do të mundësojë që temperatura e dhomës së ftohjes të vendoset në -18 °C, -20 °C, -22 °C dhe -24 °C.

5. Butoni i caktimit të temperaturës së ndarjes së ftohësit

Lejon caktimin e temperaturës për ndarjen e ftohësit. Shtypja e tastit do të mundësojë që temperatura e dhomës së ftohjes të vendoset në 8 °C, 6 °C, 4 °C dhe 2 °C.

5.1. Ndryshimi i llambës së ndriçimit

Për të ndryshuar llambën/LED që përdoret për ndriçimin e frigoriferit tuaj, telefononi shërbimin tuaj të autorizuar. Llambat e përdorura në këtë pajisje nuk janë të përshtatshme për ndriçimin e dhomës shtëpiake. Qëllimi i synuar i kësaj llambë është të ndihmojë përdoruesin që të vendosë produktet ushqimore në frigorifer / frigorifer me ngrirje të thellë në mënyrë të sigurt dhe të rehatshme. Llambat e përdorura në këtë pajisje duhet t'i rezistojnë kushteve fizike ekstreme si temperaturat nën -20 °C. **(vetëm kraharori dhe ngrirës i pjesës së sipërme)**

5.2. Ndryshimi i drejtimit të hapjes së derës

Drejtimi i hapjes të derës të frigoriferit tuaj mund të ndryshohet sipas vendit ku do ta përdorni. Nëse është e nevojshme kjo, ju lutem thërrisni Shërbimin e Autorizuar më të afërt.

5.3. Paralajmërimi për derën e hapur

Një paralajmërim audio do të dëgjohet kur dera e dhomës së frigoriferit ose ngrirësit të produktit tuaj të lihet e hapur për një periudhë të caktuar kohore. Ky sinjal paralajmërues audio do të ndalet kur shtypet ndonjë buton në tregues ose kur dera është e mbyllur.

5.4. Koshi i qumështit (magazinimi i ftohtë)

Sjellë temperaturë të ulët brenda dhomës së frigoriferit. Përdoreni këtë kosh për të ruajtur delikatesën (sallame, salsiçe, produkte qumështi etj.) që kërkojnë temperaturë më të ulët të ruajtjes ose produkte mishi, pule ose peshku për konsum të menjëhershëm. Mos ruani pemë dhe perime brenda këtij koshi.

Përdorimi i produktit

5.5. Koshi i perimeve

Koshi i perimeve i produktit është i projektuar për t'i ruajtur perimet e freskëta, duke ruajtur lagështinë. Për këtë qëllim, qarkullimi i përgjithshëm i ajrit të ftohtë është më i lartë në koshin e perimeve.

5.6. Moduli i deodorantit (FreshGuard)

Moduli i deodorantit eliminon shpejt erërat e këqija në frigorifer përpara se të depërtojnë në sipërfaqe. Falë këtij moduli, i cili vendoset në pjesën e sipërme të dhomëzës së ushqimit të freskët, erërat e këqija shpërndahen derisa ajri kalon në mënyrë aktive në filtrin e erërave, pastaj ajri që është pastruar nga filtri lëshohet sërish në dhomëzën e ushqimit të freskët. Në këtë mënyrë, erërat e padëshiruara që mund të shfaqen gjatë ruajtjes së ushqimeve në frigorifer eliminohen para se të depërtojnë në sipërfaqe. Kjo arrihet falë ventilatorit, dritës LED dhe filtrit të erërave të integruar në modul. Në përdorim të përditshëm, moduli i deodorantit ndizet automatikisht në baza të herëpashershme. Për të ruajtur performancën efikase, rekomandohet që filtri të vendoset në modulin e deodorantit nga ofruesi i shërbimit të autorizuar çdo 5 vjet. Për shkak të ventilatorit të integruar në modul, zhurma që do të dëgjoni gjatë përdorimit është normale. Nëse hapni derën e dhomëzës së ushqimeve të freskëta, ndërsa moduli është aktiv, ventilatori do të ndalojë përkohësisht dhe do të rifillojë aty ku është ndërprerë pas njëfarë kohe, kur dera të mbyllet përsëri. Në rast të ndërprerjes së rrymës, moduli i deodorantit do të rifillojë aty ku ka ndërprerë kohëzgjatjen totale të operimit sapo të kthehet rryma.

Rekomandohet ruajtja e ushqimeve aromatike (si djathi, ullinjë dhe ushqimet gjysmë të gatshme) në paketimin e tyre dhe të sigurohen për të shmangur erërat e këqija që mund të rezultojnë kur erërat e ushqimeve të ndryshme të përzihen. Përveç kësaj, rekomandohet që ushqimet e prishura të nxirren shpejt nga frigoriferi për të parandaluar që ushqimet e tjera të prishen dhe të shmangen aromat e këqija.

5.7. Koshi i perimeve me lagështi të kontrolluar (EverFresh+)

Me veçorinë e kontrollit të lagështisë, përqindja e lagështisë të perimeve dhe frutave mbahet në kontroll dhe garanton një periudhë freskie më të gjatë për ushqimet. Rekomandohet që t'i mbani perimet me gjethë si marulet dhe spinaqin dhe perimet e ngjashme të cilat humbasin lagështi jo mbi rrënjët e tyre por në pozicion horizontal në koshin e perimeve sa më shumë të jetë e mundur. Kur vendosni perimet, vendosni perimet e rënda dhe të forta në fund dhe ato të lehta dhe të buta sipër, duke marrë parasysh peshën e perimeve.

Mos i lini perimet në koshin e perimeve brenda qeseve plastike. Lënia e tyre në qese plastike bën që perimet të prishen shpejt. Në situata ku nuk preferohet kontakti me perime të tjera, përdorni materiale paketimi si letër që ka porozitet të caktuar për sa i përket higjienës.

Mos vendosni fruta që kanë një prodhim të lartë të gazit etilien si dardhat, kajsitë, pjeshkët dhe veçanërisht mollët në të njëjtin kosh perimesh me perimet dhe frutat e tjera. Gazi etilien që del nga këto fruta mund të bëjë që perimet dhe frutat e tjera të piqen më shpejt dhe të prishen brenda një kohe më të shkurtër.

Përdorimi i produktit

5.8. Ngrirja e ushqimeve të freskëta

- 8 orë para ngrirjes së ushqimit të freskët, aktivizoni funksionin e ngrirjes së shpejtë.
- Për të ruajtur cilësinë e ushqimit, artikujt ushqimorë të vendosur në dhomëzën e ngrirësit duhet të ngrihen sa më shpejt që të jetë e mundur, përdorni ngrirjen e shpejtë për këtë.
- Ngrirja e artikujve ushqimorë kur janë të freskët do të zgjasë kohën e ruajtjes në dhomëzën e ngrirësit.
- Paketoni artikujt ushqimorë në pako hermetike dhe mbyllini fort.
- Sigurohuni që artikujt ushqimorë të jenë të paketuara përpara se t'i vendosni në ngrirës. Në vend të letrës tradicionale të paketimit, përdorni mbajtëse ngrirësi, letër të qëndrueshme ndaj lagështirës, qese plastike ose materiale të ngjashme paketimi.

Akulli në dhomën e ngrirjes shkrihet automatikisht.

- Shënoni çdo paketë ushqimore duke shkruar datën në paketim përpara se ta ngrini. Kjo do t'ju lejojë të përcaktoni freskinë e çdo paketime sa herë që hapet ngrirësi. Mbani artikujt ushqimorë të mëparshëm në pjesën e përparme për t'u siguruar që ato të përdoren së pari.
- Ushqimet e ngrira duhet të përdoren menjëherë pas shkrijës dhe nuk duhet të ngrihen më.

5.9. Rekomandime për ruajtjen e ushqimeve të ngrira

Dhomëza duhet të vendoset në të paktën -18°C.

1. Vendosni artikujt ushqimorë në ngrirës sa më shpejt që të jetë e mundur për të shmangur shkrijën.
2. Përpara se ta ngrini, kontrolloni "Datën e skadimit" në paketim për t'u siguruar që nuk ka skaduar.
3. Sigurohuni që paketimi i ushqimit nuk është i dëmtuar.

Rregullimi i temperaturës të dhomës së ngrirjes	Konfigurimi i temperaturës së pjesës së ftohjes	Detajet
-18°C	4°C	Ky është rregullimi normal i rekomanduar.
-20°C, -22°C ose -24°C	4°C	Këto rregullime rekomandohen kur temperatura e ambientit i kalon 30°C.
Quick Freeze	4°C	Përdoreni kur doni të ngrini ushqime për kohë të shkurtër. Kur procesi përfundon, produkti do të rikthehet në pozicionin e tij.
-18°C ose më ftohtë	2°C	Përdorni këto cilësime nëse besoni se dhomëza e ftohësit nuk është mjaft e ftohtë për shkak të temperaturës së ambientit ose hapjes së shpeshtë të derës.

5.10. Detajet e ngrirësit të thellë

Sipas standardeve IEC 62552, ngrirësi duhet të ketë kapacitetin për të ngrirë 4,5 kg artikuj ushqimorë në -18°C ose

Përdorimi i produktit

temperatura më të ulëta në 24 orë për çdo 100 litra vëllim të dhomëzës së ngrirësit. Artikujt ushqimorë mund të ruhen vetëm për periudha të gjata në ose nën temperaturën -18°C.

Ju mund t'i mbani ushqimet të freskëta për muaj të tërë (në frigorifer të thellë në ose nën temperatura 18°C).

Artikujt ushqimorë që do të ngrihen nuk duhet të kenë kontakt me ushqimin tashmë të ngrirë brenda për të shmangur shkriren e pjeseshme.

Zieni perimet dhe filtroni ujin për të zgjatur kohën e ruajtjes së ngrirë.

Vendoseni ushqimin në pako të mbyllura ajri pas filtrimit dhe vendoseni në ngrirje. Bananet, domatet, marulet, seleri, vezët e ziera, patatet dhe ushqimet e ngjashme nuk duhet të ngrihen. Në rast se ky ushqim kalbet, do të ndikohen negativisht vetëm vlerat ushqyese dhe cilësitë e të ngrënit. Nuk bëhet fjalë për një kalbur që është kërcënues për shëndetin e njeriut.

5.11. Vendosja e ushqimeve

Raftet e dhomëzës së ngrirësit	Ushqimet e ndryshme të ngrira si mishi, peshku, akulloret, perimet, etj.
Raftet e dhomëzës së ftohësit	Artikuj ushqimorë brenda tenxhereve, pjata me kapak dhe kuti me kapak, vezë (në kuti të mbyllura)
Raftet e derës së dhomës së ngrirjes	Ushqim ose pije të vogla dhe të paketuara
Koshi i perimeve	Frutat dhe perimet
Dhoma e ushqimeve të freskëta	Delikatesa (ushqimi i mëngjesit, produktet e mishit duhet të konsumohen brenda një afati të shkurtër)

5.12. AeroFlow

Ai është një sistem shpërndarjeje ajri që siguron shpërndarje homogjene të temperaturës. Me qarkullimin e ajrit sigurohet shpërndarja homogjene e temperaturës në ndarjen e ushqimeve të freskëta dhe luhatjet e temperaturës mbahen në nivele të ulëta. Nuk ka ajër të drejtpërdrejtë që fryn mbi ushqime dhe kjo ndihmon në reduktimin e humbjes së lagështirës.

Ai ruan freskinë e ushqimeve të ruajtura në ndarjen e ushqimeve të freskëta të frigoriferit. Në këtë mënyrë, ushqimet tuaja ruhen në temperatura më të qëndrueshme dhe reduktohet kontakti me ajrin. Në këtë mënyrë parandalohet tharja dhe tkurrja e ushqimeve duke humbur lagështinë dhe sigurohet freskia e tyre për një kohë më të gjatë.

6 Mirëmbajtja dhe pastrimi

Sigurohuni që së pari t'i lexoni „udhëzimet e sigurisë“!

Rekomandojmë që ta hiqni pajisjen nga priza para se ta pastroni.

Për produktet jo non-Frost, pikat e ujit dhe ngrirja deri në gjerësinë e gishtit ndodh në dhomëzën e pasme të frigoriferit.

Përdorni vetëm leckë mikrofibër pak të

njoma për të pastruar sipërfaqen e jashtme të produktit. Sfungjerët dhe llojet e tjera të leckave të pastrimit mund ta gërvishtin sipërfaqen.

Përdorni ujë të ngrohtë për të pastruar

kabinën e frigoriferit dhe thajeni me leckë. Përdorni një leckë të njomë të shtrydhur në

një solucion me një lugë çaji bikarbonat sode në një pintë uji për të pastruar pjesën e brendshme dhe thajeni me leckë.

Nëse frigoriferi juaj nuk do të përdoret për

një kohë të gjatë, hiqni kordonin e korrentit, hiqni të gjitha ushqimet, pastrojeni dhe lëreni derën pak të hapur.

Kontrolloni gomat e vogla të derës

rregullisht për t'u siguruar që të jenë të pastra dhe pa mbeturina ushqimesh.

Për të hequr raftet e derës, hiqni të gjitha

gjërat që gjenden në to dhe thjesht shtyjeni raftin e derës lart nga baza.

Klori shkakton gërryerje mbi sipërfaqet

metalike.

Përdorni ujë të vakët dhe një leckë të butë për pastrim dhe më pas fshijeni të thatë.

Mbrojtja e sipërfaqeve plastike

Në rast të spërkatjes ose derdhjes të vajti

mbi sipërfaqet plastike, pastrojeni dhe shpëlajeni pjesën përkatëse të sipërfaqes menjëherë me ujë të ngrohtë.

7 Zgjidhja e problemeve

Ju lutem shikoni këtë listë para se të thërrisni shërbimin. Do t'ju kursejë kohë dhe para. Kjo listë përmban ankesat e shpeshta që nuk lindin nga defektet e prodhimit ose përdorimi i materialeve. Disa nga karakteristikat të përshkruar këtu mundësisht nuk ekzistojnë në prodhimin juaj.

Frigoriferi nuk punon.

- Spina nuk është futur mirë në prizë. >>> Vendoseni spinën mirë në prizë.
- Siguresa e prizës në të cilën është lidhur frigoriferi juaj ose siguresa kryesore mund të kenë rënë. >>> Kontrolloni siguresën.

Kondensim në muret anësore të dhomëzës së frigoriferit (MULTIZONE, COOL CONTROL dhe FLEXI ZONE).

- Dera është hapur shpesh. >>>
- Ambienti është shumë i lagësht. >>>
- Ushqime që kanë lëngje janë vendosur në enë të hapura. >>>
- Dera e frigoriferit është lënë pak hapur. >>> Mbylleni derën e frigoriferit.
- Termostati është vendosur në një nivel shumë të ftohtë. >>> Vendoseni termostatin në një nivel të përshtatshëm.

Kompresori nuk punon.

- Mbrojtja termike e kompresorit do të fryhet gjatë ndërprerjeve të papritura të energjisë ose heqjes dhe vënies në prizë pasi presioni i lëngut ftohës në sistemin e ftohjes të frigoriferit nuk është balancuar akoma. Frigoriferi do të fillojë të punojë për rreth 6 minuta. Ju lutem të thirrni shërbimin nëse frigoriferi nuk ndizet në fund të kësaj periudhe.
- Frigoriferi është në ciklin e shkrirjes. >>> Kjo është normale për një shkrirje të plotë automatike të frigoriferit. Cikli i shkrirjes ndodh rregullisht.

- Frigoriferi nuk është futur në prizë. >>> Sigurohuni që spina është futur në prizë.
- Parametrat e temperaturës nuk janë bërë mirë. >>> Zgjidhni vlerën e duhur të temperaturës.
- Ka një ndërprerje energjie. >>> Frigoriferi kthehet në punimin normal kur kthehet energjia.

Zhurma e punimit rritet kur frigoriferi është në punë.

- Performanca e frigoriferit mund të ndryshojë për shkak të ndryshimeve në temperaturën e ambientit. Kjo është normale dhe nuk është defekt.

Frigoriferi punon shpesh për një kohë të gjatë.

- Produkti i ri mund të jetë më i gjerë se ai i mëparshmi. Frigoriferët më të mëdhenj punojnë për një kohë më të gjatë.
- Temperatura e dhomës mund të jetë e lartë. >>> Është normale që produkti të punojë për periudha më të gjata në ambient të ngrohtë.
- Frigoriferi mund të jetë vënë në prizë së fundi ose mund të jetë i mbushur me ushqime. >>> Kur frigoriferi vihet në prizë ose është mbushur së fundi me ushqime, do të kërkojë më shumë kohë që të arrijë temperaturën e caktuar. Kjo është normale.
- Sasi të mëdha ushqimesh të nxehta mund të jenë vendosur në frigorifer së fundi. >>>
- Dyert mund të hapen shpesh ose të lihen pak hapur për një kohë të gjatë. >>> Ajri i ngrohtë që ka hyrë në frigorifer bën që frigoriferi të punojë për periudha më të gjata.
- Dera e dhomëzës të frigoriferit ose ngrirësit mund të jetë lënë pak hapur. >>> Kontrolloni nëse dyert janë mbyllur plotësisht.
- Frigoriferi është rregulluar në një temperaturë shumë të ulët. >>> Rregulloni temperaturën e frigoriferit në një gradë më të ngrohtë dhe prisni derisa të arrihet temperatura.

Zgjidhja e problemeve

- >>> Pastroni ose ndërroni gominën. Gominat e dëmtuara /çara bëjnë që frigoriferi të punojë më gjatë për të ruajtur temperaturën aktuale.

Temperatura e ngrirësit është shumë e ulët ndërsa temperatura e frigoriferit është e mjaftueshme.

- Temperatura e ngrirësit është rregulluar në një vlerë shumë të ulët. >>> Rregulloni temperaturën e ngrirësit në një gradë më të ngrohtë dhe kontrolloni.

Temperatura e frigoriferit është shumë e ulët ndërsa temperatura e ngrirësit është e mjaftueshme.

- Temperatura e frigoriferit është rregulluar në një vlerë shumë të ulët. >>> Rregulloni temperaturën e frigoriferit në një gradë më të ngrohtë dhe kontrolloni.

Ushqimet që mbahen në sirtarët e dhomëzës së frigoriferit kanë ngrirë.

- Temperatura e frigoriferit është rregulluar në një vlerë shumë të lartë. >>> Rregulloni temperaturën e frigoriferit në një vlerë më të ulët dhe kontrolloni.

Temperatura në frigorifer ose ngrirës është shumë e ulët.

- Temperatura e frigoriferit është rregulluar në një vlerë shumë të lartë. >>> Konfigurimi i temperaturës së dhomëzës së frigoriferit ka një efekt në temperaturën e ngrirësit. Ndryshoni temperaturat e frigoriferit ose ngrirësit dhe prisni derisa dhomëzat përkatëse të arrijnë temperaturën e mjaftueshme.
- Dyert hapen shpesh ose janë lënë hapur për një kohë të gjatë. >>>
- Dera është pak hapur. >>> Mbylleni derën plotësisht.
- Sasi të mëdha ushqimesh të nxehta mund të jenë vendosur në frigorifer së fundi. >>>

- Frigoriferi është vënë në prizë ose është mbushur me ushqime së fundi. >>> Kjo është normale. Kur frigoriferi vihet në prizë ose është mbushur së fundi me ushqime, do të kërkojë më shumë kohë që të arrijë temperaturën e caktuar.

Dridhje ose zhurmë.

- Dyshemeja nuk është në nivel ose është e paqëndrueshme. >>> Nëse frigoriferi tundet kur lëvizet ngadalë, balancojeni duke i rregulluar këmbët. Gjithashtu sigurohuni që dyshemeja të jetë e fortë mjaft për të mbajtur frigoriferin, dhe të jetë në nivel.
- Sendet që vendosni në frigorifer mund të shkaktojnë zhurmë. >>> Hiqni sendet që janë sipër frigoriferit.

Ka zhurma që vijnë nga frigoriferi si për shembull rrjedhje lëngjesh, spërkatje, etj.

- Rrjedha e lëngut dhe gazit është sipas parimeve të punimit të frigoriferit tuaj. Kjo është normale dhe nuk është defekt.

Vjen një fishkëllimë nga frigoriferi.

- Përdoren ventilatorë për të ftohur frigoriferin. Kjo është normale dhe nuk është defekt.

Kondensim në muret e brendshme të frigoriferit.

- Moti i ngrohtë dhe i lagësht rrit akullin dhe kondensimin. Kjo është normale dhe nuk është defekt.
- Dyert hapen shpesh ose janë lënë hapur për një kohë të gjatë. >>>
- Dera është pak hapur. >>> Mbylleni derën plotësisht.

Ndodh lagështi nga jashtë frigoriferit ose midis dyerve.

- Mund të ketë lagështi në ajër; kjo është normale në mot me lagështi. Kur lagështia është më e ulët, do të shfaqet kondensimi.

Erë e keqe brenda frigoriferit.

- Disa enë ose materiale paketimi mund të shkaktojnë erë. >>> Përdorni enë të tjera ose materiale paketimi origjinale.

Zgjidhja e problemeve

- Nuk është bërë pastrimi rregullisht. >>> Pastroni pjesën e brendshme të frigoriferit rregullisht me një sfungjer, ujë të ngrohtë ose karbonat të tretur në ujë
- Ushqimi vendoset në frigorifer në enë të pambuluara. >>> Mbajeni ushqimin në enë të mbyllura. Mikroorganizmat që përhapen nga enët e pambuluara mund të shkaktojnë erëra të pakëndshme.
- Hiqni ushqimet që u ka kaluar data e skadencës dhe që janë prishur nga frigoriferi.

Dera nuk mbyllet.

- Paketimet e ushqimeve nuk lejojnë derën të mbyllet. >>> Lëvizni paketimet që pengojnë derën.
- Frigoriferi nuk është plotësisht shesh mbi dysheme. >>> Rregulloni këmbët për të balancuar frigoriferin.
- Dyshemeja nuk është në nivel ose nuk është e fortë. >>> Sigurohuni që dyshemeja është në nivel dhe është në gjendje të mbajë frigoriferin.

Krisperët kanë ngecur.

- Ushqimi prek tavanin e sirtarit. >>> Rivendosni ushqimet në sirtar.

Nëse sipërfaqja e produktit është e nxehtë.

- Mund të vërehen temperatura të larta midis dy derve, në panelet anësore dhe në grilën e pasme ndërsa produkti është në punë. Kjo është normale dhe nuk kërkon shërbim mirëmbajtjeje!

MOHIM I PËRGJEGJËSISË / PARALAJMËRIM

Disa defekte (të thjeshta) mund të trajtohen në mënyrë adekuate nga përdoruesi i fundit ndonjë problem sigurie ose përdorim të pasigurt, duke qenë që ato të kryhen brenda kufijve dhe në përputhje me udhëzimet e mëposhtme (shih seksionin "Vetë-riparimi").

Prandaj, përveç rasteve kur autorizohet ndryshe në seksionin "Vetë-riparimi" më poshtë, riparimet duhet t'u drejtohen riparuesve profesionistë të regjistruar në mënyrë që të shmangen çështjet e sigurisë. Një riparues profesionist i regjistruar konsiderohet një riparues profesionist të cilit i është dhënë qasje në udhëzimet dhe listën e pjesëve të këmbimit të këtij produkti nga prodhuesi sipas metodave të përshkruara në aktet legjislative në përputhje me Direktivën 2009/125/EC.

Megjithatë, vetëm agjenti i shërbimit (d.m.th. riparues profesionistë të autorizuar) që mund të kontaktoni përmes numrit të telefonit të dhënë në manualin e përdorimit/kartën e garancisë ose nëpërmjet tregtarit tuaj të autorizuar mund të ofrojë shërbim sipas kushteve të garancisë. Prandaj, ju lutemi kini parasysh që riparimet nga riparues profesionistë (të cilët nuk janë të autorizuar nga prodhuesi / shitësi) do të anulojnë garancinë.

Vetë-riparimi

Vetë-riparimi mund të kryhet nga përdoruesi i fundit lidhur me pjesët e mëposhtme të këmbimit: dorezat e dyerve, menteshat e dyerve, tabaka, shporta dhe rondelat e dyerve (një listë e përditësuar është gjithashtu e disponueshme në web që nga 1 mars 2021).

Për më tepër, për të garantuar sigurinë e produktit dhe për të parandaluar rrezikun e lëndimeve serioze, vetë-riparimi i përmendur duhet të bëhet duke ndjekur udhëzimet në manualin e përdorimit për vetë-riparim ose që janë të disponueshme në web.

Për sigurinë tuaj, hiqni produktin nga priza përpara se të provoni ndonjë vetë-riparim.

Përpjekjet për riparim dhe riparim nga përdoruesit e fundit për pjesët që nuk përfshihen në këtë listë dhe / ose mosndjekja e udhëzimeve në manualet e përdoruesit për vetë-riparim ose që janë të disponueshme në web, mund të ngrenë çështje sigurie për të cilat prodhuesi / shitësi nuk mund të mbahet përgjegjës, dhe do të anulojë garancinë e produktit.

Prandaj, rekomandohet fuqishëm që përdoruesit e fundit të përmbahen nga përpjekjet për të kryer riparime që janë jashtë listës së përmendur të pjesëve rezervë, duke kontaktuar në raste të tilla riparues profesionistë të autorizuar ose riparues profesionistë të regjistruar. Në rastin e kundërt, përpjekje të tilla nga përdoruesit e fundit mund të shkaktojnë probleme sigurie dhe të dëmtojnë produktin dhe më pas të shkaktojnë zjarr, përmytje, shok elektrik dhe lëndime të rënda personale.

Për shembull, por pa u kufizuar në të, riparimet e mëposhtme duhet t'u drejtohen riparuesve profesionistë të autorizuar ose riparuesve profesionistë të regjistruar: kompresori, qarku ftohës, bordi kryesor, bordi i inverterit, paneli i ekranit, etj. Prodhuesi / shitësi nuk mund të mbahet përgjegjës në asnjë rast kur përdoruesit përfundimtarë nuk respektojnë sa më sipër.

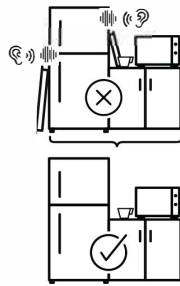
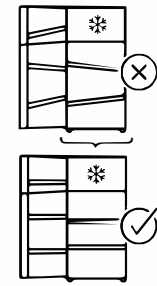
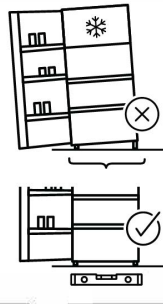
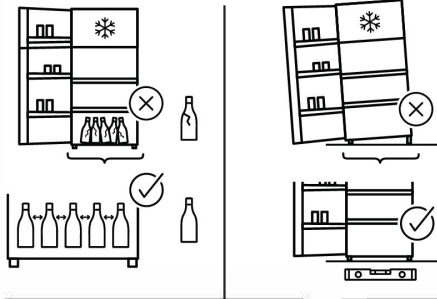
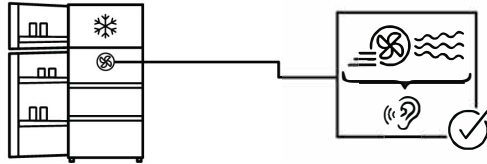
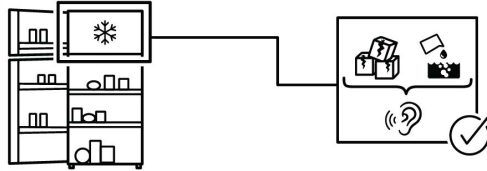
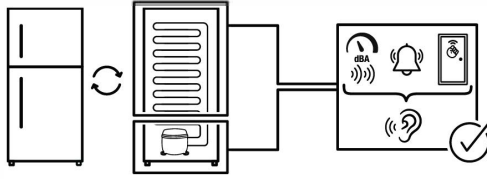



HVALA ŠTO SE KUPILI PRODUKT WHIRLPOOL

Za detaljnija uputstva registrirajte proizvod na www.register10.eu



ZA VIŠE INFORMACIJA SKENIRAJTE QR KOD NA UREĐAJU

Molimo vas da prvo pročitate ovaj priručnik za korisnika!

Poštovani korisniče,

Nadamo se da će vam vaš proizvod, koji je proizveden u modernom pogonu i provjeren pod najpedantnijim procedurama kontrole kvaliteta, pružiti efektivnu uslugu.



Stoga, pažljivo pročitate u potpunosti ovaj priručnik za korisnika prije upotrebe proizvoda i čuvajte ga kao referencu za buduću upotrebu. Ako proizvod uručite nekom drugom, uz proizvod takođe uručite i ovaj priručnik za korisnika.

Ovaj priručnik za korisnika će vam pomoći da koristite proizvod brzo i na siguran način.

- Pročitajte priručnik prije ugradnje i puštanja u rad vašeg proizvoda.
- Uvjerite se da ste pročitali sigurnosna uputstva.
- Držite priručnik na lako dostupnom mjestu ako bi vam zatrebao kasnije.
- Pročitajte drugu dokumentaciju koja je isporučena uz ovaj proizvod.

Zapamtite da ovaj priručnik za korisnika takođe važi i za nekoliko drugih modela. Razlike između modela će biti identificirane u priručniku.

Unesite sljedeće web stranice docs.whirlpool.eu & parts-selfservice.europeanappliances.com

i PODACI	
 ENERGY 	Podaci o modelu pohranjeni u bazi podataka o proizvodu mogu se dobiti unosom sledeće mrežne stranice i pretragom po identifikacionom broju vašeg modela (*) koji se nalazi na oznaci potrošnje električne energije.
SUPPLIER'S NAME	MODEL IDENTIFIER (*)
A	A

<https://eprel.ec.europa.eu/>

<u>1 Uputstva za zaštitu okoline</u>	<u>3</u>	5.5. Kutija za povrće	9
<u>2 Vaš frižider</u>	<u>4</u>	5.6. Zamrzavanje svježe hrane	10
<u>3 Ugradnja</u>	<u>5</u>	5.7. Preporuke za pohranu zamrznute hrane	10
3.1. Odgovarajuće mjesto ugradnje	5	5.8. Detalji odjeljka za duboko zamrzavanje	10
3.2. Podešavanje nožica	5	5.9. Stavljanje hrane	10
3.3. Priključivanje na električno napajanje ...	5	5.10. Modul dezodoransa (FreshGuard).....	11
<u>4 Priprema</u>	<u>7</u>	5.11. Korpa za povrće s kontrolisanim vlažnosti (EverFresh+) *opcionalno	12
<u>5 Puštanje proizvoda u rad.....</u>	<u>8</u>	5.12. AeroFlow	12
5.1. Zamjena lampice za osvjetljenje	9	<u>6 Održavanje i čišćenje</u>	<u>13</u>
5.2. Izmjena pravca otvaranja vrata	9	<u>7 Rješavanje problema</u>	<u>14</u>
5.3. Upozorenje na otvorena vrata	9		
5.4. Odjeljak za mliječne proizvode (hladno spremište)	9		

1 Uputstva za zaštitu okoline

1.1. Usklađenost sa WEEE Direktivom i odlaganje otpadnog proizvoda:



Ovaj proizvod je u skladu sa EU WEEE Direktivom (2012/19/EU). Ovaj proizvod posjeduje klasifikacijski simbol za otpadnu električnu i elektroničku opremu

(WEEE).

Ovaj simbol ukazuje da se proizvod ne treba odlagati sa ostalim kućnim otpadom na kraju svog radnog vijeka.

Korišteni uređaji trebaju se vratiti na određišta za sakupljanje za reciklažu električnog i elektroničkog otpada. Da biste pronašli određišta za sakupljanje kontaktirajte lokalne vlasti ili prodavca kod kojeg ste kupili proizvod. Svako domaćinstvo igra važnu ulogu u oporavku i reciklaži starih uređaja. Prikladno odlaganje starih uređaja pomaže u sprječavanju mogućih negativnih posljedica po okruženje i ljudsko zdravlje.

1.2 . Usklađenost s RoHS direktivom

Proizvod koji ste kupili je usklađen s EU RoHS direktivom (2011/65/EU) On ne sadrži štetne i zabranjene materijale određene ovom direktivom.

1.3. Informacije o pakovanju



Materijali za pakovanje proizvoda su proizvedeni od materijala koji se mogu reciklirati u skladu sa našim državnim propisima o

životnoj sredini. Nemojte odlagati materijale za pakovanje zajedno s kućnim ili drugim otpadom. Odložite ih na određišta za prikupljanje materijala za pakovanje koja su naznačena od strane lokalnih vlasti.

1.4. Tehničke informacije Bluetooth Wi-Fi

Frekvencijski opseg:	2,4 GHz (Wi-Fi ili bluetooth funkcija)
Maks. snaga prenosa:	< 100mW (Wi-Fi ili bluetooth funkcija)
Detalji o softveru:	Quartz_WiFi.XXX

POJEDNOSTAVLJENA EU IZJAVA O USAGLAŠENOSTI:

Ovim putem, Arçelik A.Ş. izjavljuje da je radio oprema u skladu sa Direktivom 2014/53/ EU. Kompletan tekst EU izjave o usaglašenosti dostupan je na sljedećoj internet adresi: <https://docs.emeaappliance-docs.eu/>

Ovaj proizvod prikuplja i prenosi podatke o upotrebi kada je povezan na internet (npr. postavke temperature, trajanje upotrebe, kodovi grešakaitd.). U skladu sa Zakonom o podacima EU (Uredba EU 2023/2854), imate pravo pristupa i upravljanja ovim podacima. Za detalje o tome koji se podaci prikupljaju, kako se koriste i kako im pristupiti, posjetite: www.homewhiz.com/eu-data-act-policy

2 Vaš frižider

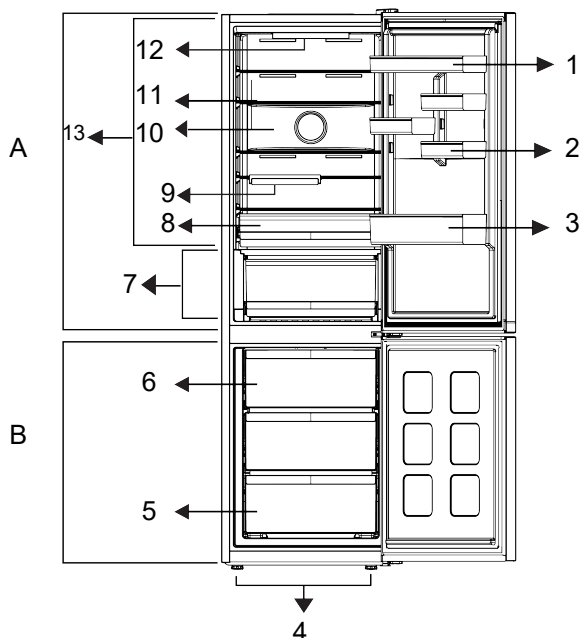

1 * Podesiva polica na vratima

3 * Stalak za boce

5 * Odjeljak za zamrzavanje

7 * Svježa hrana

10 * Ventilator

2 * Stalak za jaja

4 * Podesive nožice

6 * Posuda za led

8 * Ladica za povrće

10 * Sklopivi stalak za boce

11 * Podesiva polica u prtljažniku

12 * Lampa za osvjetljenje

13 * Odjeljak za hlađenje

*** Opcionalno:** Slike u ovom korisničkom uputstvu su šematske i možda se neće u potpunosti poklapati sa vašim uređajem. Ako vaš proizvod ne sadrži odnosne dijelove, informacije se odnose na drugim modelima.

***Možda nije dostupno na svim modelima**

Slike koje su prikazane u ovom priručniku su shematske i možda neće tačno odgovarati vašem proizvodu. Ako su opisani neki dijelovi koji nisu uključeni u proizvod koji ste vi kupili, onda se oni odnose na druge modele.

3 Ugradnja

Prvo pročitajte odjeljak "Sigurnosna uputstva"

3.1. Odgovarajućemjesto ugradnje

Kontaktirajte ovlaštenu servis za ugradnju proizvoda. Da biste proizvod pripremili za korištenje pogledajte informacije u korisničkom uputstvu i uvjerite se da su strujne i vodovodne instalacije prikladne. Ako ne, pozovite kvalificiranog električara i tehničara da obavite sve potrebne radnje.

	UPOZORENJE: Proizvođač se neće držati odgovornim za oštećenja koja mogu nastati zbog postupaka koji su obavljani od strane neovlaštenih osoba.
	UPOZORENJE: Proizvod ne smije biti priključen za vrijeme ugradnje. U suprotnom, postoji rizik od smrti ili ozbiljne povrede!
	UPOZORENJE: Ako je prostor vrata za prolazak proizvoda toliko uzak da onemogućuje prolazak proizvoda, uklonite vrata prostorije i provucite proizvod okrećući ga na bočnu stranu; ako ne uspijete, kontaktirajte ovlaštenu servis.

- Stavite proizvod na ravan pod da biste spriječili ljuljanje.
- Ugradite proizvod na najmanje 30 cm udaljenosti od izvora topline kao što su ploče za kuhanje, štednjaci, grijalice i peći, kao i na najmanje 5 cm udaljenosti od električnih pećnica.
- Proizvod ne smije biti izložen direktnoj sunčevoj svjetlosti niti se smije držati na vlažnim mjestima.
- Odgovarajuća ventilacija zraka mora biti obezbijeđena oko vašeg proizvoda kako bi se postigao efikasan rad. Ako proizvod treba biti smješten u otvor u zidu, obratite pažnju da ostavite najmanje 5 cm razmaka između uređaja i plafona, kao i uređaja i zidova sa strane.

- Omogućite barem 5 cm razdaljine za cirkulaciju vazduha između stražnjeg dijela vašeg proizvoda i zida kako biste spriječili kondenzaciju na stražnjem panelu proizvoda.
- Vašem proizvodu potrebna je adekvatna cirkulacija vazduha da bi efikasno funkcionirao. Ako će proizvod biti smješten u otvor u zidu, morate ostaviti barem 5 cm prostora između proizvoda i plafona, stražnjeg zida i bočnih zidova.
- Ako će proizvod biti smješten u otvor u zidu, morate ostaviti barem 5 cm prostora između proizvoda i plafona, stražnjeg zida i bočnih zidova. Provjerite da li se komponenta za zaštitu razdaljine od stražnjeg zida nalazi na svom mjestu (ako je isporučena uz proizvod). Ako komponenta nije dostupna ili je izgubljena ili ispala, namjestite položaj proizvoda tako da se ostavi barem 5 cm razdaljine između stražnje površine proizvoda i zida prostorije. Razdaljina na stražnjoj strani važna je za efikasan rad proizvoda.

3.2. Podešavanje nožica

Ako proizvod stoji nesigurno nakon ugradnje, podesite prednje nožice rotirajući ih desno ili lijevo.

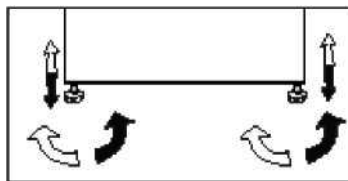

3.3. Podešavanje nožica

Ako proizvod stoji nesigurno nakon ugradnje, podesite prednje nožice rotirajući ih desno ili lijevo.

	UPOZORENJE: Nemojte priključivati pomoću produžnih kablova ili višestrukih utikača.
--	--

Ugradnja

UPOZORENJE: Oštećeni napojni kabl se mora zamijeniti od strane ovlaštenih servisnih zastupnika.

Ako dva hladnjaka treba da budu postavljena jedan do drugog, trebala bi biti najmanje 4 cm razdaljina između njih.

- Naša kompanija neće biti odgovorna za bilo kakva oštećenja koja nastanu pri korištenju proizvoda bez uzemljenja i priključivanja na električno napajanje ako nije u skladu s lokalnim propisima.
- Utikač kabla za napajanje mora biti lako dostupan nakon ugradnje.
- Između vašeg proizvoda i zidne utičnice nemojte stavljati produžene kablove ili višestruke utičnice bez kabla.

Upozorenje na vruću površinu!

Bočni zidovi vašeg proizvoda sadrže cijevi za rashladno sredstvo kako bi se poboljšao rashladni sistem. Kroz ova područja teče rashladno sredstvo čija je temperatura visoka, što rezultira vrućom površinom bočnih zidova. Ovo je normalno i ne zahtijeva nikakvu intervenciju. Obratite pažnju kada dodirujete ova područja.

4 Priprema

Prvo pročitajte odjeljak "Sigurnosna uputstva"!

- Za samostojeći uređaj; "ovaj uređaj za hlađenje nije namijenjen da se koristi kao ugradni uređaj.
- Vaš frižider bi trebao biti ugrađen najmanje 30 cm udaljen od izvora toplote kao što su ploče za kuhanje, pećnice, centralno grijanje, štednjaci i najmanje 5 cm udaljen od električnih pećnica i ne bi smio biti izložen direktnoj sunčevoj svjetlosti.
- Temperatura okoline u prostoriji u kojoj ugrađujete frižider treba biti najmanje +5°C. Rad vašeg frižidera pod hladnijim uvjetima nije preporučljiv s obzirom na njegovu efikasnost.
- Molimo vas osigurajte da unutrašnjost vašeg frižidera bude temeljito očišćena.
- Ako dva frižidera treba da budu postavljena jedan do drugog, onda je potrebno da bude najmanje 2 cm udaljenosti između njih.
- Kada puštate u rad vaš frižider po prvi put, molimo vas pratite sljedeća uputstva tokom inicijalnih šest sati.
- Vrata frižidera se ne bi trebala prečesto otvarati.
- Frižider mora da radi prazan bez ikakve hrane u njemu.
- Ne isključujte frižider. Ako dođe do nestanka struje izvan vaše kontrole, molimo pogledajte upozorenja u dijelu "Preporučena rješenja za probleme".
- Originalno pakovanje i pjenaste materijale bi trebalo čuvati radi budućih transporta ili premještanja.
- Korpe / ladice koje su isporučene sa ledenim odjeljkom uvijek se moraju koristiti za nisku potrošnju energije i za bolje uslove pohrane.
- Kontakt hrane sa senzorom temperature u odjeljku zamrzivača može povećati potrošnju energije uređaja. Zato izbjegavajte bilo kakav kontakt sa senzorima.

- U nekim modelima, instrument panel se automatski isključuje 1 minutu nakon što se vrata zatvore. To će se ponovno aktivirati kada se vrata otvore ili kada se pritisne bilo koja tipka.
- Zbog promjene temperature koja je rezultat otvaranja / zatvaranja vrata proizvoda tokom rada, kondenzacija na policama vrata / kućišta i na staklenim odjeljcima je normalna.
- Budući da vrući i vlažni zrak ne prodire u vaš proizvod kada vrata nisu otvorena, vaš će se proizvod optimizirati u uvjetima dovoljnim za zaštitu vaše hrane. Funkcije i sastavni dijelovi kao kompresor, ventilator, grijač, odmrzavanje, svijetlo, displej i slično, radić će u skladu sa potrebama za potrošnju minimalne energije pod ovim okolnostima.
- U slučaju više opcija, staklene police se moraju postaviti tako da izlaz vazduha na stražnjem zidu nije blokiran. Najbolje je da izlaz vazduha ostane ispod staklenih polica. Ova kombinacija može pomoći pri distribuciji vazduha i energetske efikasnosti.

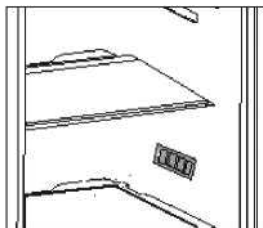

5 Puštanje proizvoda u rad

Kontrolna tabla uređaja

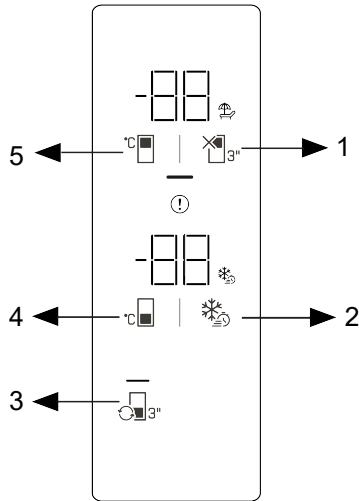

- 1 *Funkcijski taster za isključivanje hladnjaka (odmor).
- 3 *Taster zamjene odjeljka
- 5 *Taster podešavanja temperature odjeljka hladnjaka

- 2 * Taster za brzo zamrzavanje
- 4 *Taser za podešavanje temperature odjeljka zamrzivača

Prvo pročitajte “Sigurnosne upute”!
Slušne i vizualne funkcije na ploči indikatora pomoći će vam pri korištenju proizvoda.

***Opcionalno:** Prikazane funkcije su opcione, mogu postojati razlike u obliku i lokaciji u funkcijama koje se nalaze na indikatorskoj ploči vašeg uređaja.

1.* Funkcijski taster za isključivanje hladnjaka (odmor).

 Pritisnite taster 3 sekunde da aktivirate režim rada tokom vašeg odmora. Mod godišnjeg odmora je aktiviran i simbol godišnjeg odmora svijetli. Odjeljak hladnjaka ne obavlja operaciju hlađenja. Ne preporučuje se čuvanje hrane u odjeljku hladnjaka kada je aktivirana ova funkcija. Hlađenje drugih odjeljaka nastavit će se u skladu s temperaturom podešenom ranije. Ponovo pritisnite taster na 3 sekunde da biste otkazali ovu funkciju.

Puštanje proizvoda u rad

2. *Taster za brzo zamrzavanje

Kada se pritisne taster za brzo zamrzavanje, simbol brzog zamrzavanja će svijetliti i funkcija brzog zamrzavanja se aktivira. Temperatura zamrzivača je podešena na -27 °C. Pritisnite taster ponovo da poništite funkciju. Funkcija brzog zamrzavanja će se automatski poništiti nakon određenog perioda. Da biste zamrznuli veliku količinu svježih hrane, pritisnite taster za brzo zamrzavanje prije nego što hranu stavite u zamrzivač.

3. *Taster zamjene odjeljka

Kad se taster za pretvorbu odjeljka pritisne 3 sekunde, odjeljak zamrzivača se prebacuje između režima hladnjaka, isključenja i zamrzivača. Ako se radi kao hladnjak, temperatura odjeljka će biti postavljena na 4 °C. U isključenom modu, indikator temperature odjeljka prikazuje "--".

4. Taster za podešavanje temperature odjeljka zamrzivača

Postavka temperature vrši se za odjeljak zamrzivača. Pritiskom na taster omogućavate da se temperatura odjeljka zamrzivača podesi na vrijednosti -18 °C, -20 °C, -22 °C i -24 °C.

5. Taster za podešavanje temperature odjeljka za hlađenje

Omogućava podešavanje temperature odjeljka hladnjaka. Pritiskom na taster će se omogućiti da se temperatura u hladnjaku podesi na 8 °C, 6 °C, 4 °C i 2 °C.

5.1. Zamjena lampice za osvjtljenje

Da biste zamijenili sijalicu / LED lampice koje se koriste za osvjtljenje u vašem frižideru, pozovite ovlaštenu servis. Lampa / lampice koje se koriste u ovom uređaju nisu pogodne za osvjtljenje prostorija u kući. Namijenjena upotreba ove lampice je da pomogne korisniku da ostavi namirnice u frižider / zamrzivač na siguran i ugodan način. Lampice koje se koriste u

frižider / zamrzivač na siguran i ugodan način. Lampice koje se koriste u ovom uređaju moraju podnositi ekstremne fizičke uslove kao što su temperature ispod -20°C. **(samo škrinja i uspravni zamrzivač)**

5.2. Izmjena pravca otvaranja vrata

Smijer otvaranja vašeg frižidera može se promijeniti u skladu sa mjestom na kojem ga koristite. Ako je ovo neophodno, pozovite najbliži ovlaštenu servis.

5.3. Upozorenje na otvorena vrata

Zvučno upozorenje će se oglasiti kada su vrata odjeljka frižidera ili zamrzivača otvorena neko vrijeme. Signal zvučnog upozorenja će se isključiti kada se pritisne bilo koje dugme na indikatoru ili kada se vrata zatvore.

5.4. Odjeljak za mliječne proizvode (hladno spremište)

Daje nižu temperaturu nego u odjeljku hladnjaka. Ovaj odjeljak koristite za čuvanje delicata (salama, kobasica, mliječnih proizvoda itd.) koje zahtijevaju nižu temperaturu čuvanja ili mesa, piletine ili ribljih proizvoda za neposrednu konzumaciju. Voće i povrće nemojte držati u ovom odjeljku.

5.5. Kutija za povrće

Kutija za povrće proizvoda je dizajnirana da održava povrće svježim zadržavajući vlagu. Za u tu svrhu je ukupna cirkulacija hladnog vazduha uvećano u kutiji za povrće.

Puštanje proizvoda u rad

5.6. Zamrzavanje svježe hrane

- 8 sati prije zamrzavanja svježe hrane aktivirajte funkciju Brzo zamrzavanje.
- Za očuvanje kvaliteta hrane, namirnice stavljene u odjeljak zamrzivača moraju se zamrznuti što je prije moguće, pa stoga koristite brzo zamrzavanje.
- Zamrzavanje svježih namirnica produžiti će vrijeme pohrane u odjeljku zamrzivača.
- Uvjerite se da su namirnice upakovane prije stavljanja u zamrzivač. Koristite držače zamrzivača, aluminijsku foliju i papir otporan na vodu, plastične kese ili sličan materijal za pakovanje umjesto tradicionalnog papira za pakovanje.
- Pakujte namirnice u hermetičku ambalažu i čvrsto zatvorite.

	Led u odjeljku za zamrzavanje otapa se automatski.
--	--

- Označite svako pakovanje hrane tako što ćete napisati datum na pakovanju prije zamrzavanja. To vam omogućuje da odredite svježinu svakog pakovanja svaki put kad otvorite zamrzivač. Starije namirnice držite naprijed kako biste ih prve iskoristili.
- Smrznute namirnice moraju se iskoristiti odmah nakon što se odmrznu i ne trebaju se opet zalediti.

5.7. Preporuke za pohranu zamrznute hrane

Odjeljak se treba postaviti na najmanje -18°C.

1. Stavite hranu u zamrzivač što je brže moguće da izbjegnute odmrzavanje.
2. Prije zamrzavanja provjerite "Rok trajanja" na pakovanju da se uvjerite da nije istekao.
3. Uvjerite se da pakovanje hrane nije oštećeno.

5.8. Detalji odjeljka za duboko zamrzavanje

Prema IEC 62552 standardima zamrzivač treba imati kapacitet da zamrzne 4,5 kg namirnica na -18°C ili nižoj temperaturi u 24 sata na svakih 100 litara volumena odjeljka zamrzivača. Namirnice mogu biti sačuvane duže vrijeme samo na temperaturi od ili iznad -18°C. Svježinu hrane možete sačuvati mjesecima (u zamrzivaču sa dubokim zamrzavanjem na temperaturi od 18°C ili nižoj).

Namirnice koje hoćete da zamrznete ne smiju doći u kontakt sa već zamrznutom hranom unutra kako bi se izbjeglo djelomično odmrzavanje. Obarite povrće i isfiltrirajte vodu da biste produžili vrijeme pohrane u zamrzivaču. Hranu stavite u hermetička pakovanja nakon što isfiltrirate vodu i stavite je u zamrzivač. Banane, paradajz, zelena salata, celer, kuvana jaja, krumpir i slične namirnice ne trebaju se zamrzavati. U slučaju da hrana istruli, to će imati negativni uticaj samo na nutritivne vrijednosti i kvalitet. Nije u pitanju truljenje opasno po ljudsko zdravlje.

5.9. Stavljanje hrane

Police odjeljka zamrzivača	Razna zamrznuta hrana uključujući meso, ribu, sladoled, povrće i slično.
Police u odjeljku hladnjaka	Namirnice u posudama, zatvorenim tanjirima i kutijama, jaja (u zatvorenoj kutiji)
Police na vratima u odjeljku hladnjaka	Mala i upakovana hrana ili piće
Korpa za povrće	Voće i povrće
Odjeljak za svježu hranu	Delikates (hrana za doručak, mesni proizvodi koji će se konzumirati odmah)

Puštanje proizvoda u rad

Podešavanje temperature odjeljka zamrzivača	Podešavanje temperature odjeljka hladnjaka	Detalji
-18 °C	4 °C	Ovo je zadana preporučena postavka.
-20, -22 ili -24°C	4 °C	Ove postavke se preporučuju kada temperatura okoline prelazi 30°C.
Brzo zamrzavanje	4 °C	Koristite ovo kada hoćete zamrznuti hranu u kratkom vremenu. Kada se proces završi, proizvod će se vratiti u svoj položaj.
-18 °C ili hladnije	2 °C	Koristite ovu postavku ako vam se čini da odjeljak hladnjaka nije dovoljno hladan zbog vanjske temperature ili čestog otvaranja vrata.

5.10. Modul dezodoransa (FreshGuard)

Modul dezodoransa brzo uklanja loše mirise u frižideru prije nego što zahvate površine. Zahvaljujući ovom modulu koji se nalazi na plafonu odjeljka za svježiju hranu, loši mirisi se otapaju dok se zrak aktivno prenosi na filter za miris, a zatim se zrak koji je očišćen filterom ponovno šalje u odjeljak za svježiju hranu. Na taj način, neželjeni mirisi koji mogu nastati tokom skladištenja hrane u frižideru se eliminiraju prije nego što zahvate površine.

To se postiže zahvaljujući ventilatoru, LED diodi i filteru za miris ugrađenom u modul. U svakodnevnoj upotrebi, modul dezodoransa se automatski uključuje na periodičnoj osnovi. Da bi se održao efikasan rad, preporučuje se da ovlaštenu pružatelju usluga svakih 5 godina u modulu za uklanjanje neprijatnih mirisa postavi filter. Zbog ugrađenog ventilatora u modul, buka koju čujete tokom rada je uobičajena. Ako otvorite vrata odjeljka za svježiju hranu dok je modul aktivan, ventilator će se privremeno zaustaviti i nastaviti tamo gdje je stao nakon nekog vremena nakon ponovnog zatvaranja vrata. U slučaju nestanka struje, modul dezodoransa će nastaviti rad tamo gdje je prestao s radom

u ukupnom trajanju rada nakon što se napajanje vrati.

Preporučuje se pohranjivati aromatičnu hranu (kao što su sir, masline i delikatesna hrana) u njihovoj ambalaži i zatvorenu kako bi se izbjegli neugodni mirisi koji mogu nastati kad se pomiješaju mirisi različitih namirnica. Osim toga, preporučuje se brzo vađenje pokvarene hrane iz frižidera kako bi se spriječilo kvarenje ostale hrane i izbjegli neugodni mirisi.

5.11. Korpa za povrće s kontrolisanom vlažnosti (EverFresh+) *opcionarno

Pomoću svojstva za kontrolu vlažnosti, stepen vlažnosti povrća i voća se čuva pod kontrolom i osigurava duži period svježine za namirnice.

Preporučljivo je pohranjivati lisnato povrće poput zelene salate i špinata i sličnog povrća koje ima sklonost gubitka vlažnosti, ne u svom korijenu nego u horizontalnom položaju, u korpi za povrće što je moguće više. Kad smještate povrće, stavite teško i tvrdo povrće na dno, a lagano i mekano na vrh, uzimajući u obzir specifičnu težinu povrća.

Ne stavljajte povrće u korpu za povrće u plastičnim kesama. Ostavljanje u plastičnim kesama uzrokuje truljenje povrća u kratkom vremenu. U situacijama gdje se ne preporučuje dodir s drugim povrćem, koristite materijale za pakovanje kao što je papir koji ima određenu poroznost po pitanju higijene.

Nemojte stavljati voće koje ima visoku proizvodnju etilenskog plina kao što je kruška, kajsija, breskva i naročito jabuka u istu korpu za povrće zajedno s drugim povrćem i voćem. Etilenski plin koji izlazi iz ove vrste voća može uzrokovati da drugo povrće i voće sazri brže i trune u kraćem vremenskom periodu.

5.12. AeroFlow

To je sistem za distribuciju vazduha koji omogućava homogenu raspodjelu temperature. Uz cirkulaciju zraka, osigurava se homogena distribucija temperature u odjeljku za spremanje svježe hrane, a temperaturne fluktuacije se održavaju na niskim nivoima. Ne ostvaruje se direktno puhanje zraka preko hrane i to pomaže da se smanji gubitak vlage. Čuva svježinu hrane pohranjene u odjeljku za svježnu hranu u hladnjaku. Na taj način vaša hrana se čuva na stabilnijim temperaturama i smanjuje se kontakt sa zrakom. Sprječava se isušivanje i skupljanje namirnica gubitkom vlage, a svježina se osigurava duže vrijeme.

6 Održavanje i čišćenje

Prvo pročitajte odjeljak “Sigurnosna uputstva”

Mi preporučujemo da isključite uređaj iz utičnice prije čišćenja.

Za proizvode koji nemaju funkciju bez

mraza, kapljice vode i led širine prsta se pojavljuju na stražnjem zidu odjeljka frižidera. Nemojte to čistiti;

Koristite samo blago navlaženu krpu od

mikrofibera da očistite vanjsku površinu proizvoda. Spužve i druge vrste tkanina za čišćenje mogu ogrebatu površinu.

Koristite mlaku vodu da biste očistili kućište vašeg frižidera i posušite ga.

Za čišćenje unutrašnjih površina hladnjaka

koristite krpu navlaženu u otopini koja se sastoji od jedne čajne kašike sode bikarbone rastvorene u pola litra vode. Nakon čišćenja sve površine dobro posušite.

Osigurajte da voda ne ulazi u kućište lampice i druge električne stavke.

Ako vaš frižider ne namjeravate koristiti

duži vremenski period, isključite napojni kabl, uklonite namirnice, očistite ga i ostavite vrata odškrinuta.

Redovno provjeravajte zaptivne površine

vrata, kako biste osigurali da su čiste i da na njima nema ostataka hrane.

Da biste uklonili police na vratima, uklonite

sav sadržaj i potom jednostavno povucite policu na vratima prema gore iz njenog ležišta.

Nemojte upotrebljavati sredstva za čišćenje

ili vodu koji sadrže hlor za čišćenje spoljašnjih površina i hromiranih dijelova proizvoda. Hlor uzrokuje koroziju na takvim metalnim površinama.

Nemojte koristiti oštre, abrazivne alate,

sapun, agense za čišćenje u domaćinstvu, deterdžente, kerozin, lož-ulje, lakove i slično, kako biste spriječili uklanjanje i deformaciju uzoraka na plastičnom dijelu. Za čišćenje koristite mlaku vodu i meku krpu, a zatim osušite.

Zaštita plastičnih površina

Ne stavljajte u posude bez poklopca tečna

ulja ili jela pržena u ulju u frižider jer mogu oštetiti plastične površine u njemu. Očistite i isperite toplom vodom plastične površine ako ste na njih prosuli ili razmazali ulje.

7 Rješavanje problema

Molimo da, prije nego pozovete servisera, pregledate ovaj popis. To će sačuvati vaše vrijeme i novac. Ovaj popis uključuje česte prigovore koji ne proizlaze iz neispravne izvedbe ili korištenja loših materijala. Neke od osobina koje su opisane ovdje mogu da se ne nalaze u vašem proizvodu.

Frižider ne radi.

- Utikač nije ispravno priključen u utičnicu. >>> Priključite ispravno utikač u utičnicu.
- Pregorio je osigurač utičnice u koju je priključen vaš frižider ili glavni osigurač. >>> Provjerite osigurač.

Kondenzacija na bočnom zidu odjeljka zamrzivača (MULTIZONE, COOL CONTROL i FLEXI ZONE).

- Vrata su se često otvarala. >>> Nemojte često otvarati i zatvarati vrata frižidera.
- Okolina je veoma vlažna. >>> Nemojte ugrađivati vaš frižider na jako vlažnim mjestima.
- Hrana koja sadrži tekućinu je pohranjena u otvorenim posudama. >>> Nemojte pohranjivati hranu koja sadrži tekućinu u otvorenim posudama.
- Vrata frižidera su ostavljena odškrinuta. >>> Zatvorite vrata frižidera.
- Termostat je podešen na veoma hladan nivo. >>> Podesite termostat na odgovarajući nivo.

Kompresor ne radi

- Termička zaštita kompresora će proraditi tokom iznenadnog nestanka struje ili uključivanja-isključivanja jer rashladni pritisak u sistemu hlađenja frižidera još nije izbalansiran. Frižider će početi s radom otprilike nakon 6 minuta. Pozovite servis ako frižider ne počne raditi na kraju ovoga perioda.
- Frižider je u ciklusu odmrzavanja. >>> To je normalno za frižidere s potpuno automatskim odmrzavanjem. Ciklus odmrzavanja se ponavlja periodično.
- Frižider nije priključen u utičnicu. >>> Uvjerite se da je utikač priključen ispravno u utičnicu.

- Temperaturne postavke nisu ispravno podešene. >>> Odaberite odgovarajuću vrijednost temperature.
- Došlo je do nestanka struje. >>> Frižider se vraća u normalan način rada kada struja ponovo dođe.

Buka pri radu se povećava kada frižider radi.

- Radne performanse frižidera mogu biti promijenjene zbog promjena temperature okoline. To je normalna pojava i ne radi se o kvaru.

Frižider radi učestalo ili na neko duže vrijeme.

- Novi proizvod može biti širi od prethodnog. Veći frižideri rade duži vremenski period.
- Temperatura prostorije može biti visoka. >>> Normalno je da proizvod radi duži period u toploj okolini.
- Frižider je možda nedavno priključen ili napunjen namirnicama. >>> Kada je frižider nedavno priključen ili napunjen namirnicama, trebat će više vremena da dostigne podešenu temperaturu. To je normalno.
- Velike količine tople hrane su možda nedavno stavljene u frižider. >>> Nemojte stavljati toplu hranu u frižider.
- Vrata se možda otvaraju često ili su ostavljena odškrinuta duže vremena. >>> Topli zrak koji je ušao u frižider uzrokuje da frižider radi više vremena. Nemojte često otvarati vrata.
- Vrata odjeljka zamrzivača ili frižidera su možda ostavljena odškrinuta. >>> Provjerite da li su vrata dobro zatvorena.
- Frižider je podešen na veoma nisku temperaturu. >>> Podesite temperaturu frižidera na topliji stepen i sačekajte dok se data temperatura ne dostigne.
- Zaptivač na vratima frižidera ili zamrzivača je možda zaprljan, istrošen, prekinut ili nije pravilno nalegao. >>> Očistite ili zamijenite zaptivač. Oštećeni / slomljeni zaptivači mogu uzrokovati da frižider radi duži period u cilju održanja trenutne temperature.

Rješavanje problema

Temperatura zamrzivača je veoma niska dok je temperatura cijelog frižidera dovoljno dobra.

- Temperatura zamrzivača je podešena na vrlo nisku vrijednost. >>> Podesite temperaturu zamrzivača na viši nivo i provjerite.

Temperatura frižidera je veoma niska dok je temperatura zamrzivača dovoljna.

- Temperatura frižidera je podešena na vrlo nisku vrijednost. >>> Podesite temperaturu frižidera na viši nivo i provjerite.

Hrana koja se drži u ladicama odjeljka frižidera je zamrznuta.

- Temperatura frižidera je podešena na vrlo visoku vrijednost. >>> Podesite temperaturu frižidera na niži nivo i provjerite.

Temperatura frižidera ili zamrzivača je jako niska.

- Temperatura frižidera je podešena na veoma visoku vrijednost. >>> Postavke temperature odjeljka frižidera imaju uticaja na temperaturu zamrzivača. Promijenite temperature frižidera ili zamrzivača i sačekajte dok odgovarajući odjeljci ne dostignu dovoljnu temperaturu.
- Vrata se otvaraju često ili su ostavljena odškrinuta duže vremena. >>> Nemojte često otvarati vrata.
- Vrata su odškrinuta. >>> Dobro zatvorite vrata.
- Frižider je nedavno priključen ili napunjen namirnicama. >>> To je normalno. Kada je frižider nedavno priključen ili napunjen namirnicama, trebat će više vremena da dostigne podešenu temperaturu.
- Velike količine tople hrane su možda nedavno stavljene u frižider. >>> Nemojte stavljati toplu hranu u frižider.

Vibracije ili buka.

- Pod nije ravan ili stabilan. >>> Ako se frižider ljulja kada se lagano pomjeri, podesite ravnotežu pomoću njegovih nožica. Takođe se uvjerite da je pod dovoljno jak da nosi frižider i da je ravan.
- Stvari ostavljene na frižideru mogu uzrokovati buku. >>> Uklonite stvari sa frižidera.

Čuje se buka koja dolazi iz frižidera poput proticanja tekućine, prskanja i slično.

- Proticanje tekućine i plina se javlja u skladu s principima rada vašeg frižidera. To je normalna pojava i ne radi se o kvaru.

Zvuk zviždanja se može čuti iz frižidera.

- Ventilatori se koriste u cilju hlađenja frižidera. To je normalna pojava i ne radi se o kvaru.

Kondenzacija na unutarnjim zidovima frižidera.

- Vruće i vlažno vrijeme povećava zamrzavanje i kondenzaciju. To je normalna pojava i ne radi se o kvaru.
- Vrata se otvaraju često ili su ostavljena odškrinuta duže vremena. >>> Nemojte često otvarati vrata. Zatvorite ih ako su otvorena.
- Vrata su odškrinuta. >>> Dobro zatvorite vrata.

Na vanjskom dijelu frižidera ili između vrata se pojavljuje vlaga.

- Razlog može biti vlaga u zraku; ovo je prilično normalno pri vlažnom vremenu. Kada je smanji vlažnost također će nestati i kondenzacija.

Neprijatan miris unutar frižidera.

- Nije obavljano redovno čišćenje. >>> Čistite redovno unutrašnjost frižidera spužvom, mlakom vodom ili karbonatom rastvorenim u vodi.
- Neke posude ili materijali za pakovanje mogu uzrokovati mirise. >>> Koristite drugačije posude ili druge marke materijala za pakovanje.
- Hrana je stavljena u frižider u nepokrivenim posudama. >>> Čuvajte hranu u zatvorenim posudama. Mikroorganizmi koji se šire iz nepokrivenih posuda mogu uzrokovati neugodne mirise.
- Uklonite iz frižidera namirnice kojima je istekao rok trajanja i koje su pokvarene.

Vrata se ne zatvaraju.

- Pakovanja hrane sprečavaju zatvaranje vrata. >>> Zamijenite pakovanja koja ometaju vrata.

Rješavanje problema

- Frižider nije u potpunosti ravan na podu. >>> Podesite nožice da postavite frižider u ravnotežu.
- Pod nije ravan ili jak. >>> Uvjerite se da je pod ravan i u stanju da nosi frižider.

Odjeljci za svježe namirnice su se zaglavili.

- Namirnice dodiruju plafon u ladici. >>> Rasporedite namirnice u ladici.

Ako je površina proizvoda vruća.

- Visoke temperature se mogu opaziti između dvaju vrata, na bočnim panelima i na stražnjoj rešetki dok proizvod radi. To je normalno i ne zahtijeva servisno održavanje!

ODRICANJE OD ODGOVORNOSTI / UPOZORENJE

Neke jednostavne k. arove može popraviti kra.nji korisnik bez ikak. i` problema po sigurnost moguće nesigurnosti, pod uslovom da popravke izvede u granicama i u skladu s sl.edećim uputst. ima (pogledajte odjeljak "Samostalna popravka").

Zato ako nije drugačije naglašeno u donjem odjeljku "Samostalna popravka", popravke treba obaviti registrirani profesionalni serviser kako bi se izbjegli sigurnosni problemi. Registrirani profesionalni serviser je profesionalni serviser kojem je proizvođač odobrio pristup uputstvima i spisku rezervnih dijelova ovog proizvoda u skladu s metodama opisanim u pravnim aktima prema Direktivi 2009/125/EC.

Međutim, samo servisni zastupnik (npr. ovlaštteni profesionalni serviser) kojeg možete kontaktirati putem telefonskog broja datog u korisničkom uputstvu/garancijskoj kartici ili putem vašeg ovlaštenog prodavača mogu pružiti uslugu pod garancijskim uslovima. Zato imajte na umu da će popravke izvršene od strane profesionalnih serviseri (koje nije ovlastila kompanija proizvođač/prodavač) poništiti garanciju.

Samostalna popravka

Samostalnu popravku može obaviti krajnji korisnik za sljedeće rezervne dijelove: ručke vrata, šarke vrata, kolica, korpe, zaptivke na vratima (ažurirana lista dostupna je na web od 1. marta 2021. godine).

Da bi proizvod bio siguran i da bi se zaštitili od ozbiljnih povreda, pomenuta samostalna popravka treba se obaviti prateći uputstva u korisničkom uputstvu za samostalnu popravku ili uputstva dostupna na web. Zbog vaše sigurnosti, isključite proizvod iz utičnice prije pokušaja samostalne popravke.

Popravke i pokušaji popravke od strane krajnjeg korisnika za dijelove koji nisu na listi i/ili nisu u skladu sa uputstvima u korisničkom uputstvu za samostalnu popravku ili onim dostupnim na web, mogu izazvati sigurnosne probleme koji se ne mogu pripisati kompaniji proizvođač/ prodavač i koji će poništiti garanciju na proizvod.

Zato se preporučuje da krajnji korisnik ne pokušava da obavi popravke koje nisu na pomenutoj listi rezervnih dijelova i da u takvim slučajevima kontaktira profesionalnog serviseri ili registriranog profesionalnog serviseri. U suprotnom, takvi pokušaji krajnjeg korisnika mogu izazvati sigurnosne probleme i oštećenja proizvoda, pa tako i požar, poplavu, strujni udar i ozbiljne lične povrede.

Na osnovu primjera, ali ne ograničavajući se samo na, sljedeće popravke mora izvršiti ovlaštteni profesionalni serviser ili registrirani profesionalni serviser: kompresor, hlađenje, glavna ploča, inverter ploča, displej i slično.

Proizvođač/prodavač ne mogu snositi odgovornost ni u jednom slučaju kada krajnji korisnik ne postupi u skladu sa gore navedenim.

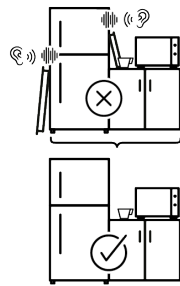
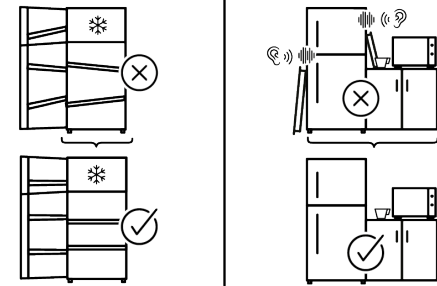
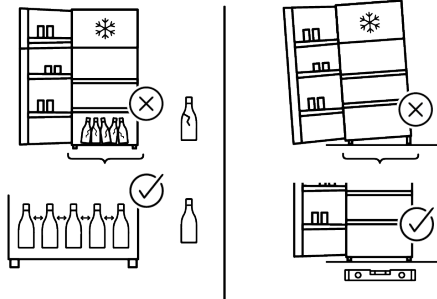
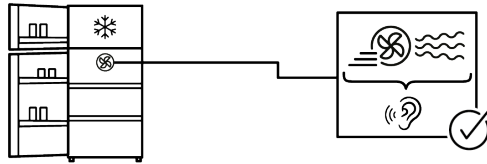
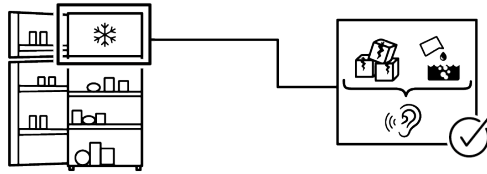
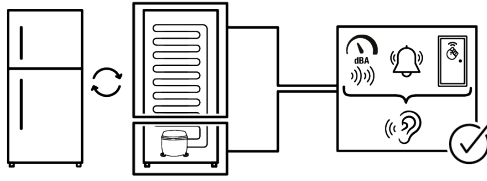



ZAHVALJUJEMO VAM NA KUPOVINI PROIZVODA WHIRLPOOL

Kako bismo vam mogli pružiti potpuniju pomoć, registrirajte svoj proizvod na adresi www.register10.eu



SKENIRAJTE QR KOD NA SVOM UREĐAJU DA BISTE DOBILI VIŠE INFORMACIJA

Prvo pročitajte ovaj korisnički priručnik!

Poštovani kupci,

Nadamo se da će vam naš proizvod, proizveden u suvremenim postrojenjima i provjeren po strogim procedurama kontrole kvalitete, pružiti učinkovit rad.



Svakako pažljivo pročitajte ovaj korisnički priručnik prije uporabe proizvoda te ga zadržite za buduće potrebe. Ako proizvod proslijedite nekom drugom, proslijedite mu i korisnički priručnik.

Korisnički priručnik pomoći će vam da se koristite svojim uređajem brzo i sigurno.

- Pročitajte priručnik prije postavljanja i rada s proizvodom.
- Svakako pročitajte sigurnosne upute.
- Čuvajte priručnik na lako dostupnom mjestu jer vam može kasnije zatrebati.
- Pročitajte ostale dokumente koje ste dobili s proizvodom.

Ne zaboravite da je ovaj korisnički priručnik primjenjiv i na nekoliko drugih modela. Razlike između modela navedene su u priručniku.

Unesite sljedeću web stranicu docs.whirlpool.eu & partselfservice.europeanappliances.com

i PODACI	
 ENERG 	Podaci o modelu pohranjeni u bazi podataka o proizvodu mogu se dobiti unosom sledeće mrežne stranice i pretragom po identifikacionom broju vašeg modela (*), koji se nalazi na oznaci potrošnje električne energije.
SUPPLIER'S NAME	MODEL IDENTIFIER (*)
A	A
https://eprel.ec.europa.eu/	

<u>1 Upute za zaštitu okoliša.....</u>	<u>3</u>
<u>2 Vaš hladnjak</u>	<u>4</u>
<u>3 Postavljanje.....</u>	<u>5</u>
3.1. Odgovarajuće mjesto za postavljanje	5
3.2. Podešavanje nožica	5
3.3. Električne instalacije	5
<u>4 Priprema</u>	<u>7</u>
<u>5 Rad s proizvodom.....</u>	<u>8</u>
5.1. Promjena lampice za osvjtljenje	9
5.2. Promjena smjera otvaranja vrata	9
5.3. Upozorenje o otvorenim vratima	9
5.4. Polica za mliječne proizvode (hladnjak)	9
5.5. Posuda za povrće	9
5.6. AeroFlow	9
5.7. Zamrzavanje svježe hrane	9
5.8. Preporuke za pohranu zamrznute hrane	10
5.9. Pojednosti o odjeljku za duboko zamrzavanje.....	10
5.10. Stavljanje hrane	11
5.11. Modul za uklanjanje neugodnih mirisa (FreshGuard)	11
5.12. Spremnik za povrće s kontrolom vlažnosti (EverFresh+)	12
<u>6 Održavanje i čišćenje</u>	<u>13</u>
<u>7 Otklanjanje kvara</u>	<u>14</u>

1 Upute za zaštitu okoliša

1.1. Usklađenost s Direktivom o električnoj i elektroničkoj opremi (WEEE) i zbrinjavanju otpada:



Ovaj proizvod usklađen je s EU Direktivom WEEE (2012/19/EU). Ovaj proizvod nosi klasifikacijski simbol za električni i elektronički otpad (WEEE).

Ovaj simbol ukazuje da se ovaj proizvod ne smije odlagati s drugim kućnim otpadom na kraju svog vijeka trajanja.

Korišteni uređaj mora se vratiti na službeno sabirno mjesto za recikliranje električnih i elektroničkih uređaja. Kako biste pronašli ove sustave prikupljanja obratite se lokalnim vlastima ili prodavaču kod kojeg je kupljen proizvod. Svako kućanstvo ima važnu ulogu u obnavljanju i recikliranju starih uređaja. Prikladno odlaganje korištenih uređaja pomaže u sprječavanju potencijalnih negativnih posljedica po okoliš i ljudsko zdravlje.

1.2. Usklađenost s Direktivom o zabrani uporabe određenih opasnih tvari u električnoj i elektroničkoj opremi (RoHS)

Proizvod koji ste kupili usklađen je s EU Direktivom RoHS (2011/65/EU). On ne sadrži štetne i zabranjene materijale navedene u Direktivi.

1.3. Podaci o ambalaži



Ambalažni materijali proizvoda proizvode se od materijala koji se mogu reciklirati u skladu s našim državnim propisima o zaštiti

okoliša. Ne odlažite ambalažne materijale zajedno s otpadom iz kućanstva ili drugim otpadom. Odnosite ih u sabirne centre ambalažnog otpada koje su odredile lokalne vlasti.

1.4. Tehnički podaci o Bluetoothu + Wi-fi vezi

Frekvencijski pojas:	2,4 GHz (Wi-Fi ili Bluetooth rade)
Maks. snaga prijenosa:	< 100 mW (Wi-Fi ili Bluetooth rade)
Informacije o softveru:	Quartz_WiFi.XXX

POJEDNOSTAVLJENA EU IZJAVA O SUKLADNOSTI:

Ovime Arçelik A.Ş. izjavljuje da je radijska oprema u skladu s Direktivom 2014/53/EU. Cjeloviti tekst EU izjave o sukladnosti dostupan je na sljedećoj internetskoj

adresii <https://docs.emeaappliance-docs.eu/>

Ovaj proizvod prikuplja i prenosi podatke o uporabi kada je spojen na internet (npr. postavke temperature, trajanje uporabe, kodovi pogrešakaitd.). U skladu sa Zakonom o podacima EU (Uredba EU 2023/2854), imate pravo pristupa i upravljanja tim podacima. Pojednosti o tome koji se podaci prikupljaju, kako se upotrebljavaju i kako im pristupiti potražite na:

www.homewhiz.com/eu-data-act-policy

2 Vaš hladnjak

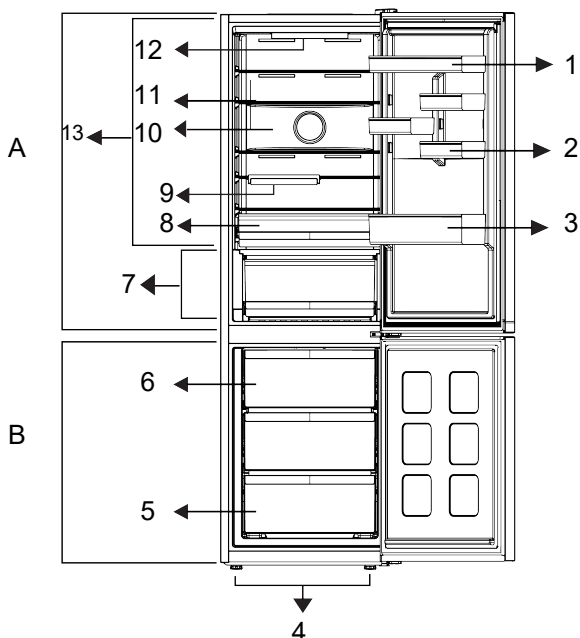

1 * Police na vratima odjeljka hladnjaka
3 * Polica za boce
5 * Odjeljak zamrzivača
7 * Ladica za mliječne proizvode (rashladnik)
10 * Ventilator
12 * Rasvjetna žaruljica

2 * Držač za jaja
4 * Podesive prednje nožice
6 * Spremnik za led
8 * Posuda za povrće
9 * Preklopni stalak za vino
11 * Prilagodljive police
13 * Pretinac za hlađenje

***Dodatno:** Slike u ovom korisničkom priručniku su shematske i ne moraju točno odgovarati proizvodu. Ako vaš proizvod ne sadrži određene dijelove tada se informacije odnose na druge modele.

***Možda nije dostupno na svim modelima**

Slike koje se nalaze u ovom priručniku shematske su i možda ne ogovaraju u potpunosti vašem proizvodu. Ako dijelovi naslova nisu sadržani u proizvodu koji ste kupili, onda to vrijedi za ostale modele.

3 Postavljanje

3.1. Odgovarajuće mjesto za postavljanje

Za postavljanje proizvoda obratite se ovlaštenom servisu. Kako biste proizvod pripremili za upotrebu, pogledajte informacije

u korisničkom priručniku i provjerite jesu li električne i vodovodne instalacije prikladne. Ako nisu, pozovite ovlaštenog električara i tehničara koji će obaviti potrebne prilagodbe.

	UPOZORENJE: Proizvođač ne odgovara za oštećenja koja mogu nastati nakon postupaka koje izvedu neovlaštene osobe.
	UPOZORENJE: Proizvod ne smije biti priključen na napajanje tijekom postavljanja. U suprotnom postoji opasnost od smrti ili ozbiljne ozljede!
	UPOZORENJE: Ako razmak vrata u prostoriji u kojoj ćete postaviti proizvod nije toliko širok da bi proizvod mogao proći kroz njega, uklonite vrata i provucite proizvod kroz vrata tako da ga okrenete postrance; ako to ne funkcionira, pozovite ovlaštenu servis.

- Proizvod postavite na ravnu površinu poda kako biste spriječili nagle udarce.
- Postavite proizvod najmanje 30 cm od izvora topline kao što su plamenici, grijalice i štednjaci i najmanje 5 cm dalje od električnih pećnica.
- Kako bi se postigao učinkovit rad, oko vašeg proizvoda mora postojati odgovarajuća ventilacija. Ako se proizvod treba postaviti u otvor u zidu, osigurajte udaljenost od najmanje 5 cm od plafona i bočnih zidova.
- Ostavite najmanje 5cm udaljenosti za cirkulaciju zraka između stražnje strane proizvoda i zida kako biste izbjegli

kondenzaciju na stražnjoj ploči proizvoda.

- Vašem proizvodu potrebna je odgovarajuća cirkulacija zraka kako bi učinkovito funkcionirao.
- Provjerite je li komponenta za zaštitu razmaka od stražnjeg zida na svom mjestu (ako je isporučena uz proizvod). Ako komponenta nije dostupna ili ako je izgubljena ili je pala, postavite proizvod tako da ostane najmanje 5 cm razmaka između stražnje površine proizvoda i zida prostorije. Stražnji razmak vrlo je bitan za učinkovitost rada proizvoda.

3.2. Podešavanje nožica

Ako proizvod nakon postavljanja nije uravnotežen, podesite prednje nožice tako da ih zakrenete udesno ili ulijevo.

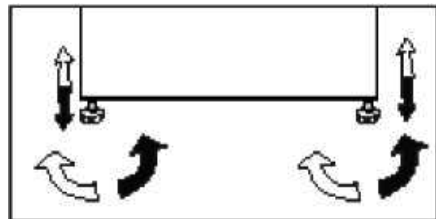

3.3. Električne instalacije

	UPOZORENJE: Nemojte upotrebljavati produžne kabele ili višestruke utičnice za spajanje proizvoda na izvor napajanja.
	UPOZORENJE: Oštećeni kabel napajanja mora zamijeniti ovlaštenu električar.
	Ako se dva hladnjaka moraju postaviti jedan do drugog, između njih treba postojati razmak od najmanje 4 cm.

Postavljanje

- Naša tvrtka nije odgovorna ni za kakva oštećenja koja će nastati ako se proizvod upotrebljava bez uzemljenja i električnih veza u skladu s nacionalnim propisima.
- Utikač naponskog kabela mora biti lako dostupan nakon instalacije.

Upozorenje na vruću površinu!

Bočni zidovi vašeg proizvoda imaju cijevi za rashladno sredstvo za poboljšanje sustava za hlađenje. Rashladno sredstvo s visokim temperaturama može teći kroz ta područja što će rezultirati vrućim površinama na bočnim zidovima. Ovo je normalno i ne zahtjeva nikakvu uslugu. Obratite pozornost prilikom dodirivanja ovih područja.

4 Priprema

- Za samostojeći uređaj; „ovaj rashladni uređaj nije namijenjen za korištenje kao ugradni uređaj.
- Pazite da se unutrašnjost vašeg hladnjaka temeljito čisti.
- Ako se dva hladnjaka trebaju instalirati jedan do drugog, između njih treba postojati razmak od najmanje 2 cm.
- Kada prvi put uključite hladnjak, molimo pridržavajte se sljedećih uputa tijekom prvih šest sati.
- Mora raditi prazan, bez ikakve hrane u njemu.
- Originalno pakiranje i materijali od pjene se trebaju čuvati zbog budućeg transporta ili selidbe.
- Košare / ladice u odjeljku za hlađenje uvijek se moraju upotrebljavati za nisku potrošnju energije i za bolje uvjete pohrane.
- Dodir hrane sa senzorom temperature u odjeljku zamrzivača može povećati potrošnju energije uređaja. Stoga je potrebno izbjegavati bilo kakav dodir sa senzorom (ili senzorima).
- Kod nekih modela ploča s instrumentima automatski se isključuje 1 minutu nakon zatvaranja vrata. Ponovno će se uključiti kada se vrata otvore ili se pritisne bilo koja tipka.
- Zbog promjene temperature koja se događa zbog otvaranja/zatvaranja vrata proizvoda prilikom rada, može doći do normalne pojave kondenzacije na vratima/policama i staklenim spremnicima.
- Funkcije i sastavni dijelovi kao kompresor, ventilator, grijač, odmrzavanje, svijetlo, zaslon i tako dalje, radit će sukladno potrebama za potrošnju minimalne energije pod ovim okolnostima.
- Ova kombinacija može pomoći u poboljšanju distribucije zraka i energetske učinkovitosti.

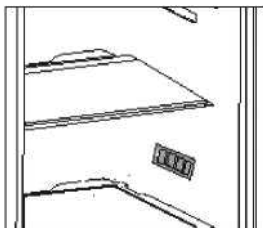

5 Rad s proizvodom

Kontrolna tabla proizvoda

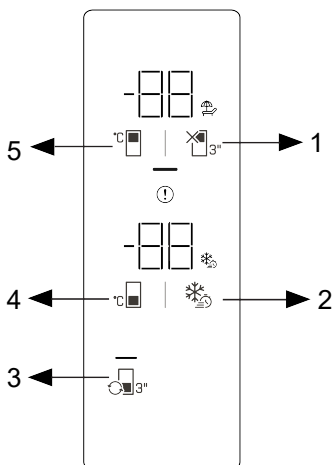

- 1 *Gumb funkcije isključivanje (godišnji odmor) odjeljka hladnjaka
- 3 * Gumb zamjene odjeljka
- 5 *Gumb podešavanja temperature odjeljka hladnjaka

Prvo pročitajte „Sigurnosne upute“. Sluše i vizualne funkcije na ploči indikatora pomoći će vam pri korištenju proizvoda.

***Neobvezno:** Prikaz funkcija je dodatan, mogu postojati razlike u obliku i mjestu funkcija koje se nalaze na ploči s indikatorima uređaja.

1.* Gumb funkcije isključivanja (godišnji odmor) hladnjaka

Za aktiviranje funkcije godišnjeg odmora pritisnite gumb na 3 sekunde. Aktiviran je način rada na godišnjem odmoru, a svijetli LED simbol godišnjeg odmora. Odjeljak hladnjaka ne obavlja postupak hlađenja. Kada je aktivirana ova funkcija ne preporučuje se držati namirnice u odjeljku hladnjaka. Ostali odjeljci nastaviti će hladiti u skladu s prije podešenom temperaturom. Za poništenje ove funkcije ponovno pritisnite gumb na 3 sekunde.

- 2 * Gumb brzog zamrzavanja
- 4 *Gumb podešavanja temperature odjeljka zamrzivača

2. *Gumb brzog zamrzavanja

Kada je pritisnut gumb brzog zamrzavanja tada svijetli LED svjetlo brzog zamrzavanja, a funkcija brzog zamrzavanja se aktivira. Temperatura odjeljka zamrzivača podešena je na -27 °C. Ponovno pritisnite gumb i poništite funkciju. Funkcija brzog zamrzavanja automatski će se poništiti nakon određenog razdoblja. Za zamrzavanje velike količine svježe hrane pritisnite gumb brzog zamrzavanja prije nego što namirnice stavite u odjeljak zamrzivača.

3. *Gumb zamjene odjeljka

Pritiskom na gumb zamjene odjeljka na 3 sekunde, tada se odjeljak zamrzivača mijenja između načina rada hladnjaka, isključeno i načina rada zamrzivača. Ako se koristi kao odjeljak hladnjaka, temperatura odjeljka podesit će se na 4 °C. U načina rada ISKLJUČENO, indikator temperature odjeljka pokazat će “- -”.

4. *Gumb podešavanja temperature odjeljka zamrzivača

Podešavanje je izvršeno za odjeljak zamrzivača. Pritiskom na ovaj gumb možete podesiti temperaturu odjeljka zamrzivača na vrijednosti -18 °C, -20 °C, -22 °C i -24 °C.

5. *Gumb podešavanja temperature odjeljka hladnjaka

Omogućava podešavanje temperature odjeljka hladnjaka. Pritiskom na ovaj gumb možete podesiti temperaturu odjeljka hladnjaka na 8 °C, 6 °C, 4 °C i 2 °C.

5.1. Promjena lampice za osvjetljenje

Kako biste zamijenili žarulju / LED-lampicu za osvjetljenje hladnjaka, nazovite ovlašteni servis. Žaruljica (ili žaruljice) u ovom uređaju nije prikladna za osvjetljivanje prostorija kućanstva. Namjena ove žaruljice jest pomoći korisniku da namirnice stavi u hladnjak / zamrzivač na siguran i ugodan način. Svjetiljke ovog uređaja moraju podnijeti ekstremne uvjete poput temperatura nižih od -20 °C

(samo škrinja i uspravni zamrzivač)

5.2. Promjena smjera otvaranja vrata

Smjer otvaranja vrata hladnjaka može se promijeniti u skladu s mjestom na kojem ćete ga koristiti. Ako je to potrebno, pozovite svoj najbliži ovlašteni servis.

5.3. Upozorenje o otvorenim vratima

Kad vrata hladnjaka ili odjeljka škrinje vašeg uređaja ostanu otvorena određeno vrijeme, začut će se zvučno upozorenje. Ovaj se zvučni signal upozorenja neće čuti kad se pritisne oznaka ili kad se vrata zatvore.

5.4. Polica za mliječne proizvode (hladnjak)

Osigurava nisku temperaturu unutar odjeljka hladnjaka. Ovu policu koristite za čuvanje delikatesa (salama, kobasica, mliječnih proizvoda i sl.) koje zahtijevaju nižu temperaturu čuvanja ili za čuvanje proizvoda od mesa, pilettine ili ribe koji će se odmah konzumirati. Na ovoj polici ne čuvajte voće i povrće.

5.5. Posuda za povrće

Posuda za povrće u hladnjaku dizajnirana je za održavanje povrća u posudi svježim održavajući njihovu vlažnost. U ovo svrhu, cirkulacija hladnog zraka se pojačava oko posude za povrće. Voće i/ili povrće bi trebalo biti pohranjeno u ovom odjeljku. Zeleno lisnato povrće i voće držite odvojeno i tako produžite njihov vijek trajanja.

5.6. AeroFlow

To je sustav distribucije zraka koji osigurava jednoličnu distribuciju temperature. Kod cirkulacije zraka, jednolična distribucija temperature osigurana je u odjeljku za čuvanje svježje hrane te su fluktuacije temperature svedene na najmanju razinu. Nema izravnog puhanja zraka preko hrane što pomaže smanjiti gubitak vlage. On čuva svježinu hrane koja se čuva u odjeljku za svježju hranu hladnjaka. Na ovaj način, hrana se čuva na stabilnijim temperaturama te je smanjen kontakt sa zrakom. Sprječava se isušivanje i skupljanje hrane zbog gubitka vlage te osigurava svježinu duže vrijeme.

5.7. Zamrzavanje svježje hrane

- Aktivirajte funkciju Brzo zamrzavanje 8 sati prije zamrzavanja svježje hrane.

Rad s proizvodom

Hranu stavite u hermetična pakiranja nakon filtriranja te je stavite u zamrzivač. Banane, rajčice, zelena salata, celer, kuhana jaja, krumpiri i slične namirnice ne smiju se zamrzavati. U slučaju da ova hrana istrune, negativno će utjecati samo na nutritivne vrijednosti i hranjive kvalitete. Nije u pitanju truljenje koje prijeti ljudskom zdravlju.

5.10. Stavljanje hrane

Police odjeljka zamrzivača	Različita zamrznuta hrana, uključujući meso, ribu, sladoled, povrće itd.
Police odjeljka za hlađenje	Namirnice u posudama, poklopljenim tanjurima i kutijama, jaja (u poklopljenoj kutiji)
Police vrata odjeljka za hlađenje	Mala i zapakirana hrana ili pića
Spremnik za povrće	Voće i povrće
Odjeljak za svježiju hranu	Delikatese (hrana za doručak, mesni proizvodi koji se brzo konzumiraju)

5.11. Modul za uklanjanje neugodnih mirisa (FreshGuard)

Modul za uklanjanje neugodnih mirisa brzo uklanja neugodne mirise u hladnjaku prije nego što zahvate površine. Zahvaljujući ovom modulu koji se nalazi na stropu odjeljka za svježiju hranu, neugodni se mirisi uklanjaju dok se zrak aktivno prenosi u filter za miris, a zatim se zrak očišćen filtrom ponovno šalje u odjeljak za svježiju hranu. Na taj način, neželjeni mirisi koji mogu nastati tijekom skladištenja hrane u hladnjaku eliminiraju se prije nego što zahvate površine.

To se postiže zahvaljujući ventilatoru, LED indikatoru i filtru za miris ugrađenom modulu. U svakodnevnoj se uporabi modul za uklanjanje neugodnih mirisa automatski uključuje u određenim periodima. Radi održavanja učinkovitosti rada, preporučuje se da ovlaštenu davatelja usluga svakih 5 godina zamjeni filter modula za uklanjanje neugodnih mirisa. Buka koju čujete tijekom rada uobičajena je zbog ugrađenog ventilatora. Ako otvorite vrata odjeljka za svježiju hranu dok je modul aktivan, ventilator će se privremeno zaustaviti i nastaviti nakon određenog vremena nakon što ponovno zatvorite vrata. U slučaju nestanka struje, modul za uklanjanje neugodnih mirisa nastavit će rad od točke u kojoj je rad zaustavljen unutar ukupnog trajanja rada nakon što se struja vrati. Preporučuje se pohranjivati aromatičnu hranu (kao što su sir, masline i delicatese) zatvorenu u originalnoj ambalaži kako bi se izbjegli neugodni mirisi koji mogu nastati prilikom miješanja mirisa različitih namirnica. Osim toga, preporučuje se brzo vađenje pokvarene hrane iz hladnjaka kako bi se spriječilo kvarenje ostale hrane i kako bi se izbjegli neugodni mirisi.

5.12. Spremnik za povrće s kontrolom vlažnosti (EverFresh+)

Uz pomoć značajke kontrole vlažnosti, vlažnost povrća i voća drži se pod kontrolom pa se osigurava da hrana duže ostane svježā.

Preporučuje se da se listnato povrće kao što su salata i špinat te slično povrće koje je sklono gubitku vlage ne postavlja na korijen, već u vodoravan položaj u spremnik za povrće. Prilikom stavljanja povrća, teško i tvrdo povrće stavite na dno, a lagano i meko na vrh, uzimajući u obzir težinu povrća.

Ako se povrće ostavi u plastičnim vrećicama, dolazi do brzog truljenja povrća. Ako kontakt s drugim povrćem nije preporučljiv, upotrijebite materijale za pakiranje kao što je papir koji ima određenu prozračnost s obzirom na higijenu.

Nemojte stavljati voće koje proizvodi mnogo etilena, kao što su kruške, marelice, breskve i posebno jabuke, u isti spremnik za povrće s drugim povrćem i voćem. Plin etilen koji izlazi iz tog voća može dovesti do bržeg dozrijevanja i truljenja drugog povrća i voća.

6 Održavanje i čišćenje

Prvo pročitajte odjeljak „Sigurnosne upute“!

Preporučujemo da isključite uređaj iz struje prije čišćenja.

Za proizvode koji nisu No Frost mogu se javiti kapljice vode i led debljine prsta na stražnjoj strani odjeljka hladnjaka.

Upotreblijavajte samo navlažene krpe od mikrovlakana za čišćenje vanjske površine proizvoda. Spužve i druge vrste krpa za čišćenje mogu izgrebati površinu.

Koristite mlaku vodu za čišćenje kutije hladnjaka i osušite ga krpom.

Koristite ocijeđenu vlažnu krpu potopljenu u otopini jedne žličice sode bikarbone na pola litre vode da biste očistili unutrašnjost i osušite je krpom.

Pripazite da voda ne uđe u kućište žaruljice i druge električne dijelove.

Ako se aparat neće koristiti dulje vrijeme, isključite ga, izvadite svu hranu, očistite ga i ostavite vrata otvorena.

Redovito provjeravajte brtve na vratima kako biste bili osigurali da su čiste i da na njima nema komadića hrane.

Da biste skinuli police s vrata, izvadite sav sadržaj i tada jednostavno gurnite policu vrata gore iz osnove.

Klor uzrokuje koroziju na takvim metalnim površinama.

Za čišćenje upotreblijavajte mlaku vodu i mekanu krpu, a površine zatim osušite.

Zaštita plastičnih površina

Ne stavljajte tekuća ulja ili jela kuhana na ulju u vaš hladnjak u nezatvorenim posudama jer mogu oštetiti plastične površine hladnjaka. U slučaju prolijevanja ili razmazivanja ulja na plastičnim površinama, odmah očistite i isperite odgovarajuće dijelove površine toplom vodom.

7 Otklanjanje kvara

Pregledajte popis prije pozivanja servisa. To će vam uštedjeti vrijeme i novac. Popis sadrži česte reklamacije koje nisu posljedica oštećenja u proizvodnji ili upotrebe materijala. Neke od opisanih značajki možda ne postoje na vašem proizvodu.

Hladnjak ne radi.

- Utikač nije pravilno stavljen u utičnicu. >>> Čvrsto umetnite utikač u utičnicu.
- Pregorio je osigurač utičnice na koju je hladnjak priključen ili je pregorio glavni osigurač. >>> Provjerite osigurač.

Kondenzacija na bočnom zidu odjeljka hladnjaka (MULTIZONA, KONTROLA HLAĐENJA i FLEKSI ZONA).

- Vrata se često otvaraju. >>>
- Okruženje je vrlo vlažno. >>>
- Hrana koja sadrži tekućinu pohranjena je u otvorenim posudama. >>>
- Vrata hladnjaka ostala su odškrinuta. >>> Zatvorite vrata hladnjaka.
- Termostat je postavljen na vrlo hladnu razinu. >>> Postavite termostat na odgovarajuću razinu.

Kompresor ne radi

- Zaštitni termički dio kompresora pregorjet će tijekom naglih nestanaka struje ili isključivanja priključaka jer tlak rashladnog sredstva u sustavu za hlađenje hladnjaka još uvijek nije uravnotežen. Hladnjak će početi s radom nakon otprilike 6 minuta. Nazovite servis ako se vaš hladnjak ne pokrene na kraju ovog razdoblja.
- Hladnjak je u ciklusu odmrzavanja. >>> To je uobičajeno za hladnjak s potpunim automatskim odmrzavanjem. Ciklus za odmrzavanje odvija se periodično.
- Hladnjak nije uključen u utičnicu. >>> Provjerite je li utikač pravilno postavljen u utičnicu.

- Postavke temperature nisu pravilno postavljene. >>> Odaberite odgovarajuću vrijednost temperature.
- Došlo je do nestanka struje. >>> Hladnjak počinje s uobičajenim radom kad se vrati napajanje.

Buka tijekom rada povećava se kad hladnjak radi.

- Radne performanse hladnjaka mogu se promijeniti ovisno o promjenama sobne temperature. To je normalno i ne predstavlja kvar.

Hladnjak radi često ili dugotrajno.

- Novi proizvod možda je širi od prethodnog. Veći hladnjaci rade dulje.
- Sobna temperatura možda je visoka. >>> Normalno je da uređaj radi dulje vrijeme u toploj okolini.
- Hladnjak je nedavno uključen ili je u njega stavljena hrana. >>> Kada je hladnjak nedavno uključen ili je u njega stavljena hrana, trebat će dulje vremena da postigne postavljenu temperaturu. To je normalno.
- Možda su nedavno u hladnjak stavljene velike količine vruće hrane. >>> Ne stavljajte vruću hranu u hladnjak.
- Vrata se možda često otvaraju ili ostavljaju odškrinuta. >>> Topli zrak koji je ušao u hladnjak uzrokuje duža razdoblja rada.
- Vrata zamrzivača ili hladnjaka možda su odškrinuta. >>> Provjerite jesu li vrata zatvorena do kraja.
- Hladnjak je podešen na vrlo nisku temperaturu. >>> Podesite temperaturu hladnjaka na topliju razinu i pričekajte dok se temperatura ne postigne.
- Brtva vrata hladnjaka ili zamrzivača možda je prljava, istrošena, oštećena ili nije dobro sjela. >>> Očistite ili zamijenite brtvu. Oštećena / slomljena brtva uzrokuje dulji rad hladnjaka da bi se održala trenutačna temperatura.

Otklanjanje kvara

Temperatura zamrzivača vrlo je niska dok je temperatura hladnjaka dovoljna.	<ul style="list-style-type: none">• Predmeti stavljeni na hladnjak mogu uzrokovati buku. >>> Uklonite predmete s hladnjaka.
<ul style="list-style-type: none">• Temperatura zamrzivača postavljena je na vrlo nisku temperaturu. >>> Podesite temperaturu zamrzivača na toplije i provjerite.	Iz hladnjaka se čuje buka poput protoka tekućine, prskanja itd.
Temperatura hladnjaka vrlo je niska dok je temperatura zamrzivača dovoljna.	<ul style="list-style-type: none">• Protok tekućine i plinova događa se u skladu s radnim principima hladnjaka. To je normalno i ne predstavlja kvar.
<ul style="list-style-type: none">• Temperatura hladnjaka podešena je na vrlo nisku temperaturu. >>> Podesite temperaturu hladnjaka na toplije i provjerite.	Iz hladnjaka dopire zviždanje.
Hrana koja se čuva u ladicama odjeljka hladnjaka zamrznuta je.	<ul style="list-style-type: none">• Ventilatori se upotrebljavaju za hlađenje hladnjaka. To je normalno i ne predstavlja kvar.
<ul style="list-style-type: none">• Temperatura hladnjaka podešena je na vrlo visoku temperaturu. >>> Podesite temperaturu hladnjaka na hladnije i provjerite.	Kondenzacija na unutarnjim zidovima hladnjaka.
Temperatura u hladnjaku ili zamrzivaču je previše niska.	<ul style="list-style-type: none">• Toplo i vlažno vrijeme povećava nastanak leda i kondenziranje. To je normalno i ne predstavlja kvar.• Često ste otvarali vrata ili ih ostavljali odškrinutima na duže vrijeme. >>> Zatvorite ih ako su otvorena.
<ul style="list-style-type: none">• Temperatura hladnjaka podešena je na vrlo visoku temperaturu. >>> Postavka temperature odjeljka hladnjaka utječe na temperaturu zamrzivača. Mijenjajte temperature hladnjaka ili zamrzivača i čekajte dok odgovarajući odjeljci ne postignu dovoljnu temperaturu.• Često ste otvarali vrata ili ih ostavljali odškrinutima na duže vrijeme. >>>• Vrata su odškrinuta. >>> Zatvorite vrata do kraja.• Hladnjak je nedavno uključen ili je u njega stavljena hrana. >>> To je normalno. Kada je hladnjak nedavno uključen ili je u njega stavljena hrana, trebat će dulje vremena da postigne postavljenu temperaturu.• Možda su nedavno u hladnjak stavljene velike količine vruće hrane. >>> Ne stavljajte vruću hranu u hladnjak.	<ul style="list-style-type: none">• Vrata su odškrinuta. >>> Zatvorite vrata do kraja.
Vibracije ili buka.	Vlaga se pojavljuje na vanjskom dijelu hladnjaka ili između vrata.
<ul style="list-style-type: none">• Pod nije ravan ili stabilan. >>> Ako se hladnjak ljulja kad se lagano pomiče, izbalansirajte ga podešavanjem nožica. Također pripazite da je pod ravan i da dovoljno jak da može nositi hladnjak.	<ul style="list-style-type: none">• Možda ima vlage u zraku; to je potpuno normalno kad je vrijeme vlažno. Kad je vlažnost manja, kondenzat će nestati.
	Neugodan miris unutar hladnjaka.
	<ul style="list-style-type: none">• Ne obavlja se redovito čišćenje. >>> Redovito čistite unutrašnjost hladnjaka spužvom, mlakom vodom ili sodom bikarbonom otopljenom u vodi.• Neugodan miris možda uzrokuju neke posude ili materijali pakiranja. >>> Upotrijebite drugu posudu ili drugačiju marku materijala za pakiranje.• Hrana je stavljena u hladnjak u nepokrivenim posudama. >>> Čuvajte hranu u zatvorenim posudama. Mikroorganizmi koji se šire iz nepokrivenih posuda mogu uzrokovati neugodne mirise.• Iz hladnjaka uklonite hranu kojoj je istekao rok i koja je pokvarena.

Otklanjanje kvara

Vrata se ne zatvaraju.

- Pakiranja hrane možda sprječavaju zatvaranje vrata. >>> Uklonite pakiranja hrane koja smetaju vratima.
- Hladnjak ne stoji ravno na podu. >>> Podesite nožice da biste uravnotežili hladnjak.
- Pod nije ravan ili čvrst. >>> Provjerite je li pod ravan i može li podnijeti težinu hladnjaka.

Zaglavljani su odjeljci za povrće.

- Hrana dodiruje vrh ladice. >>> Presložite hranu u ladici.

Ako je površina proizvoda vruća.

- Visoke temperature mogu se primijetiti između dvaju vrata, na bočnim pločama i na stražnjoj rešetki tijekom rada uređaja. Ovo je normalno i nije potrebna usluga održavanja!

ODRICANJE OD ODGOVORNOSTI / UPOZORENJE

Neke (jednostavne) kvarove može ukloniti krajnji korisnik bez sigurnosnih problema ili opasnosti, pod uvjetom da se izvode u granicama i u skladu s sljedećim uputama (pogledajte odjeljak „Samostalno popravljanje“).

Stoga, osim ako nije drugačije naglašeno u donjem odjeljku „Samostalno popravljanje“, popravke će obavljati registrirani profesionalni serviseri kako bi se izbjegli sigurnosni problemi. Registrirani profesionalni serviser je profesionalni serviser kojem je proizvođač odobrio pristup uputama i popisu rezervnih dijelova ovog proizvoda prema metodama opisanim u zakonodavnim aktima u skladu sa Direktivom 2009/125/EC.

Međutim, samo servisni agenti (tj. ovlašteni profesionalni serviseri) do kojih možete doći putem telefonskog broja koji je naveden u korisničkom priručniku/jamstvenoj kartici ili putem ovlaštenog prodavača, mogu pružiti uslugu pod uvjetima jamstva. Stoga imajte na umu da popravke koje izvrše profesionalni serviseri (koje nije ovlastio Beko) poništavaju jamstvo.

Samostalno popravljanje

Samostalno popravljanje može izvršiti krajnji korisnik za sljedeće rezervne dijelove: ručke vrata, šarke vrata, ladice, košare i brtve vrata (ažurirani popis također je dostupan na support.beko.com od 1. ožujka 2021. godine).

Štoviše, kako bi se osigurala sigurnost proizvoda i spriječio rizik od ozbiljnih ozljeda, spomenuto samostalno popravljanje mora se izvršiti prema uputama u korisničkom priručniku za samostalno popravljanje, a dostupno je i na support.beko.com. Radi vaše sigurnosti, prije pristupanja bilo kakvom samostalnom popravljaju isključite proizvod.

Popravka ili pokušaji popravka od strane krajnjeg korisnika za dijelove koji nisu uključeni u popis i/ili za koje se ne slijede upute u korisničkom priručniku za samostalno popravljanje ili koji su dostupni na support.beko.com, mogu dovesti do sigurnosnih problema koji se ne mogu pripisati tvrtki Beko i poništiti će jamstvo proizvoda.

Stoga se krajnjim korisnicima preporučuje da se uzdrže pokušaja popravka koji nisu na spomenutom popisu rezervnih dijelova i da se u takvim slučajevima obrate ovlaštenom profesionalnom serviseru ili registriranom profesionalnom serviseru. U suprotnom, takvi pokušaji krajnjih korisnika mogu uzrokovati sigurnosne probleme i oštetiti proizvod, te tako izazvati požar, poplavu, strujni udar i ozbiljne osobne ozljede.

Na primjer, ali se ne ograničavajući na, za sljedeće popravke mora se obratiti ovlaštenom profesionalnom serviseru ili registriranom profesionalnom serviseru: kompresor, rashladni sklop, glavna ploča, inverter ploča, ploča zaslona i slično.

Proizvođač/prodavač ne može se smatrati odgovornim u bilo kojem slučaju kada se krajnji korisnici ne pridržavaju gore navedenog.

Dostupnost rezervnih dijelova hladnjaka koji ste kupili je 10 godina.

Tijekom tog razdoblja originalni rezervni dijelovi bit će dostupni za ispravan rad hladnjaka

Minimalno trajanje jamstva hladnjaka koji ste kupili je 24 mjeseca.

Ovaj je proizvod opremljen izvorom rasvjete „G“ energetskog razreda.

Izvor rasvjete u ovom proizvodu mora zamijeniti samo profesionalni serviser.

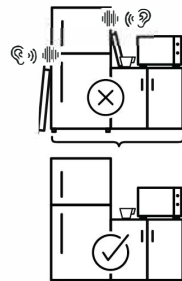
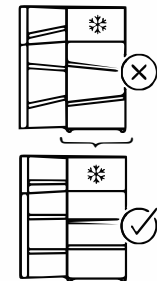
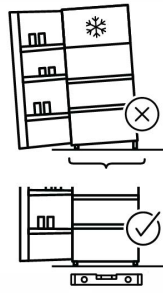
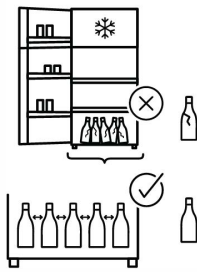
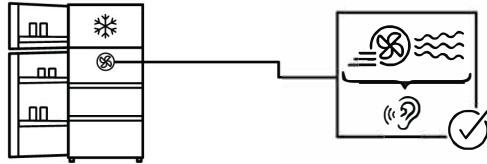
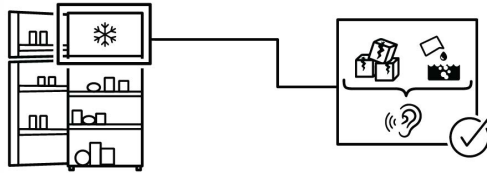
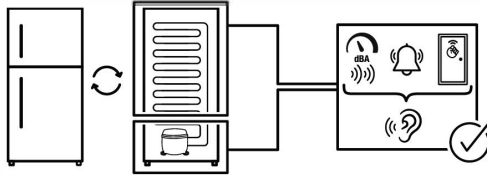



HVALA ŠTO STE KUPILI PROIZVOD KOMPANIJE WHIRLPOOL
Kako biste dobili kompletniju podršku, registrujte svoj uređaj
na adresi **www.register10.eu**



SKENIRAJTE QR KÔD NA SVOM UREĐAJU DA BISTE DOBILI VIŠE INFORMACIJA

Molimo da prvo pročitate ovo uputstvo za upotrebu!

Poštovani kupci,

Nadamo se da će vam ovaj proizvod, koji je proizveden u savremenim fabrikama i koji je prošao najstrože kontrole kvaliteta, dugo i efikasno služiti.

Stoga, pročitajte kompletno uputstvo za korisnika pažljivo pre korišćenja proizvoda i sačuvajte ga za kasnije korišćenje. Ako ovaj proizvod predate trećem licu, priložite i ovo korisničko uputstvo.

Priručnik za korisnika će vam pomoći sa korišćenjem proizvoda na brzi bezbedan način.

- Pročitajte uputstvo za upotrebu pre instaliranja i rada sa vašim proizvodom.
- Obavezno pročitajte bezbednosna uputstva.
- Uputstvo za upotrebu čuvajte na pristupačnom mestu jer vam kasnije može zatrebati.
- Pročitajte ostale dokumente priložene uz proizvod.

Imajte na umu da ovo korisničko uputstvo može da se primeni i na nekoliko drugih modela. Razlike između modela će biti naznačene u priručniku.

Unesite sledeće sajtove **docs.whirlpool.eu & parts-selfservice.europeanappliances.com**

PODACI



Podaci o modelu sačuvani u bazi podataka o proizvodu mogu se dobiti unosom sledeće internet stranice i pretragom po identifikacionom broju vašeg modela (*) koji se nalazi na oznaci potrošnje električne energije.

<https://eprel.ec.europa.eu/>

<u>1 Uputstva u vezi sa zaštitom okoline ...</u>	<u>3</u>
<u>2 Vaš frižider</u>	<u>4</u>
<u>3 Instalacija</u>	<u>5</u>
3.1. Odgovarajuće mesto za instalaciju	5
3.2. Podešavanje nožica	5
3.3. Povezivanje struje	5
<u>4 Priprema</u>	<u>7</u>
<u>5 Rukovanje proizvodom</u>	<u>8</u>
5.1. Promena lampe za osvetljenje	9
5.2. Promena smera otvaranja vrata	9
5.3. Upozorenje za otvorena vrata	9
5.4. Prostor za skladištenje mlečnih proizvoda	9
5.5. Odeljak za voće i povrće	9
5.6. Zamrzavanje sveže hrane	9
5.7. Preporuke za odlaganje zamrznute hrane	10
5.8. AeroFlow	10
5.9. Detalji o dubokom zamrzavanju	11
5.10. Stavljanje hrane	11
5.11. Modul dezodoransa (FreshGuard)	12
5.12. Korpa za povrće sa kontrolom vlažnosti (EverFresh+)	12
<u>6 Održavanje i čišćenje</u>	<u>13</u>
<u>7 Rešavanje problema</u>	<u>14</u>

1 Uputstva u vezi sa zaštitom okoline

2.1. Usaglašenost sa WEEE direktivom

i1odlaganje otpada:



Ovaj proizvod je usaglašen sa WEEE direktivom Evropske Unije (2012/19/EU). Ovaj proizvod nosi znak klasifikacije za električni i elektronski otpad

(WEEE).

Ovaj simbol ukazuje da se ovaj proizvod ne sme odlagati sa drugim kućnim otpadom na kraju svog radnog veka.

Korišćeni uređaj mora biti vraćen u zvanični centar za prikupljanje i reciklažu električnih i elektronskih uređaja. Da nađete ove sisteme za prikupljanje kontaktirajte lokalne vlasti ili prodavca kod kojeg je proizvod kupljen. Svako domaćinstvo igra važnu ulogu u reciklaži starih uređaja. Pravilno odlaganje korišćenih uređaja pomaže da se spreče potencijalne negativne posledice na okruženje i ljudsko zdravlje.

1.2. Usaglašenost sa RoHS direktivom

Proizvod koji ste kupili u saglasnosti je sa RoHS direktivom Evropske unije (2011/65/EU). On ne sadrži štetne i zabranjene materijale navedene u direktivi.

1.3. Informacije o pakovanju



Materijali za pakovanje ovog proizvoda proizvedeni su od materijala koji se mogu reciklirati u skladu sa našim nacionalnim

propisima o zaštiti životne sredine. Materijale za pakovanje ne odlagati zajedno sa kućnim ili drugim otpadom. Odnosite ih na mesta za prikupljanje ambalažnog materijala određena od strane lokalne vlasti.

1.4. Tehničke informacije za Wifi + Bluetooth

Frekvencijski opseg:	2,4 GHz (Wi-Fi ili bluetooth funkcija)
Maks. snaga prenosa:	< 100mW (Wi-Fi ili bluetooth funkcija)
Detalji o softveru:	Quartz_WiFi.XXX

POJEDNOSTAVLJENA EU IZJAVA O USAGLAŠENOSTI:

Ovim putem, Arçelik A.Ş. izjavljuje da je radio oprema u skladu sa Direktivom 2014/53/ EU. Kompletan tekst EU izjave o usaglašenosti dostupan je na sledećoj internet adresi: <https://docs.emeaappliance-docs.eu/> Ovaj proizvod prikuplja i prenosi podatke o korišćenju kada je povezan sa internetom (npr. podešavanje temperature, trajanje korišćenja, kodovi grešakaitd.). U skladu sa Zakonom o podacima EU (Uredba EU 2023/2854), imate pravo pristupa ovim podacima i upravljanja njima. Za detalje o tome koji se podaci prikupljaju, kako se koriste i kako im se pristupa, posetite: www.homewhiz.com/eu-data-act-policy

2 Vaš frižider

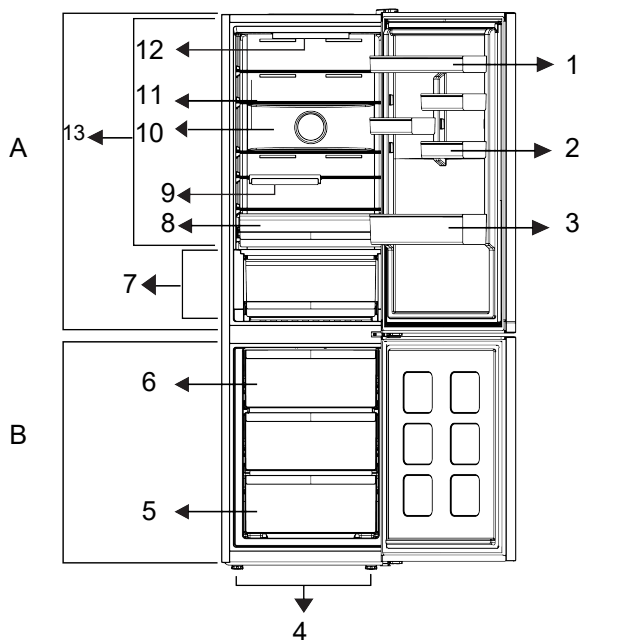

1. Podesive police na vratima
2. Polica za jaja
3. Polica za boce
4. Podesive nožice
5. Odeljak zamrzivača
6. * Posuda za led
7. * Svježa hrana
8. * Ladica za povrće
9. * Sklopiva polica za flaše
10. * Ventilator
11. * Podesiva unutrašnja polica
12. * Sijalica za osvetljenje
13. * Svježa hrana

***Opcionalno:** Slike u ovom priručniku su šematski date i možda neće u potpunosti odgovarati vašem proizvodu. Ako vaš proizvod ne sadrži delove na koje se te slike odnose, informacije se odnose na druge modele.

***Možda nije dostupno na svim modelima**

Brojke iz ovog priručnika su šematske i možda ne odgovaraju tačno vašem proizvodu. Ako delovi teme nisu uključeni u proizvod koji ste kupili, onda to važi za druge modele.

3 Instalacija

3.1. Odgovarajuće mesto za instalaciju

Obratite se ovlašćenom servisu za instaliranje proizvoda. Da biste proizvod pripremili za upotrebu pogledajte informacije u uputstvu za upotrebu i proverite da li su električne i vodovodne instalacije odgovarajuće. Ako ne odgovaraju, pozovite kvalifikovanog električara i tehničara da obave neophodne izmene.

	UPOZORENJE: Proizvođač neće biti odgovoran za oštećenja koja proističu iz procedura koje obavlja neovlašćena osoba.
	UPOZORENJE: Proizvod ne sme da bude priključen na napajanje tokom instalacije. U suprotnom, postoji rizik od smrti ili ozbiljne povrede!
	UPOZORENJE: Ako je prostor vrata prostorije u koju treba da smestite proizvod toliko uzak da je nemoguće da proizvod prođe, uklonite vrata prostorije i unesite proizvod kroz vrata okrećući ga na stranu; ako je to nemoguće, obratite se ovlašćenom servisu.

- Stavite proizvod na ravnu površinu da biste sprečili trešenje.
- Instalirajte proizvod najmanje 30 cm udaljeno od izvora toplote kao što su ringle, grejna tela i šporeti, i najmanje 5 cm udaljeno od električnih pećnica.
- Proizvod se ne sme izložiti direktnim sunčevim zracima i držati na vlažnim mestima.
- Mora se obezbediti odgovarajuća ventilacija kod vašeg proizvoda da bi se postigao efikasan rad. Ako proizvod treba postaviti u zidnu nišu, obratite pažnju tako da ostavite najmanje 5 cm rastojanja od plafona i okolnih zidova.

- Obezbedite minimum 5 cm udaljenosti za cirkulaciju vazduha između zadnje strane vašeg proizvoda i zida da bi se izbegla kondenzacija na zadnjem panelu proizvoda.
- Vašem proizvodu je neophodna adekvatna cirkulacija vazduha da bi efikasno funkcionisao. Ako proizvod postavljate u udubljenju u zidu, obavezno ostavite minimum 5 cm prostora između proizvoda i plafona, zadnjeg zida i bočnih zidova.
- Ako proizvod postavljate u udubljenju u zidu, obavezno ostavite minimum 5 cm prostora između proizvoda i plafona, zadnjeg zida i bočnih zidova. Proverite da li je komponenta zaštite za razmak od zadnjeg zida postavljena na svoje mesto (ako je isporučena uz proizvod). Ako komponenta nije dostupna ili je izgubljena ili je ispala, postavite proizvod tako da između zadnje površine proizvoda i zida prostorije bude minimum udaljenosti od 5 cm. Za efikasan rad proizvoda veoma je važna razdaljina u pozadini.

3.2. Podešavanje nožica

Ako nakon instalacije proizvod ne stoji stabilno, podesite prednje nožice okrećući ih levo ili desno.



3.3. Povezivanje struje

	UPOZORENJE: Nemojte da koristite produžne kablove ili višestruke utičnice.
	UPOZORENJE: Oštećen kabl za napajanje treba da zameni ovlašćeni serviser.
	Ako su dva frižidera postavljena jedan pored drugog, udaljenost između njih treba da bude bar 4 cm.

Instalacija

- Naša kompanija se ne smatra odgovornom za oštećenja koja proističu iz korišćenja proizvoda bez uzemljenja povezivanja struje koje nije u skladu sa nacionalnim propisima.
- Utičnica za kabl za napajanje nakon instalacije mora biti lako dostupna.
- Ne postavljajte produžne kablove ili bežične višestruke utičnice između vašeg proizvoda i zidne utičnice.

Upozorenje na vruću površinu!

Bočni zidovi vašeg proizvoda sadrže cevi za rashladno sredstvo da bi se poboljšao sistem za hlađenje.

Rashladno sredstvo sa visokom temperaturom može da teče ovim područjem što će rezultirati vrućim površinama na bočnim zidovima.

Ovo je normalno i ne zahteva nikakve intervencije servisa. Budite pažljivi ako dodirujete ova područja.

4 Priprema

- Za samostojeći uređaj; „ovaj rashladni uređaj nije predviđen da se koristi kao ugradni uređaj.
- Vaš frižider treba da se ugradi najmanje 30 cm dalje od izvora toplote kao što su ringle, rerne, centralno grejanje i šporeti i bar 5 cm dalje od električnih rerana i ne treba da se stavi tamo gde je izložen direktnoj sunčevoj svetlosti.
- Spoljašnja temperatura u prostoriji u kojoj instalirate frižider treba da bude najmanje +5°C. Rad vašeg frižidera u hladnijim uslovima se ne preporučuje zbog njegove efikasnosti.
- Pobrinite se da se unutrašnjost frižidera temeljno čisti.
- Ako su dva frižidera postavljena jedan pored drugog, udaljenost između njih treba da bude bar 2 cm.
- Kada prvi put uključite frižider, molimo da se držite sledećih uputstava za vreme prvih šest sati.
- Vrata ne trebaju da se otvaraju često.
- Mora da radi prazan, bez ikakve hrane u njemu.
- Ako dođe do nestanka struje van vaše kontrole, pogledajte upozorenja u delu “Preporučena rešenja problema”.
- Originalno pakovanje i penasti materijali treba da se čuvaju za budući transport ili preseljenje.
- Korpe/fioke koje su isporučene uz odeljak za hlađenje uvek se moraju koristiti zbog niske potrošnje struje i boljih uslova odlaganja.
- Kontakt hrane sa senzorom temperature u odeljku zamrzivača može povećati potrošnju struje uređaja. Zbog toga treba izbeći svaki kontakt sa senzorima.
- Na nekim modelima, instrument tabla se automatski isključuje 1 minut nakon što se vrata zatvore. Biće ponovo aktivirana kada se vrata otvore ili kada se pritisne bilo koji taster.
- Zbog promene temperature koja se dešava zbog otvaranja/zatvaranja vrata proizvoda tokom rada, kondenzacija na vratima/policama kućišta i staklenim odeljcima je normalna.
- Kako vruć i vlažan vazduh ne prodire u vaš proizvod kada vrata nisu otvorena, vaš proizvod će se optimizovati u uslovima dovoljnim za zaštitu vaše hrane. Funkcije i sastavni delovi kao kompresor, ventilator, grejač, odmrzavanje, svetlo, displej slično, radiće u skladu sa potrebama za potrošnju minimalne energije pod ovim okolnostima.
- U slučaju više mogućnosti, staklene police treba da se postave tako da se ne blokiraju izlazi za vazduh na stražnjim zidovima, a po mogućstvu izlazi za vazduh treba da ostanu ispod staklene police. Ova kombinacija može da pomogne u poboljšanju distribucije vazduha i energetske efikasnosti.

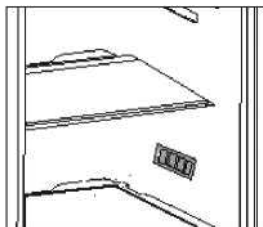

5 Rukovanje sa proizvodom

Kontrolna tabla proizvoda

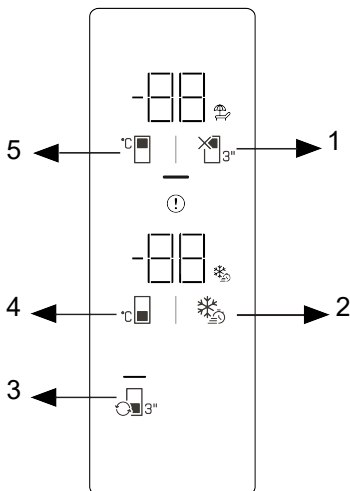

- 1 *Funkcijski taster za odeljak frižidera isključen (odmor)
- 3 * Taster za konverziju odeljka
- 5 *Taster za podešavanje temperature odeljka frižidera

- 2 * Taster za brzo zamrzavanje
- 4 *Taster za podešavanje temperature odeljku zamrzivača

Prvo pročitajte odeljak „Bezbednosna uputstva“!

Zvučne i vizuelne funkcije table s indikatorima pomoći će vam kada koristite proizvod.

***Opcionalno:** Prikazane funkcije su opcione, mogu postojati razlike u obliku i lokaciji u funkcijama koje se nalaze na indikatorskoj tabli vašeg uređaja.

*** 1. Funkcijski taster za odeljak frižidera ISKLJUČEN (odmor)**

Pritisnite taster 3 sekunde da aktivirate režim rada tokom vašeg odmora. Režim rada tokom vašeg odmora aktiviran je i ikona simbola za odmor svetli. Odeljak frižidera ne obavlja funkciju hlađenja. Ne preporučuje se čuvanje hrane odeljku frižidera kada je aktivirana ova funkcija. Ostali odeljci će nastaviti da se hlade u skladu sa temperaturom

podešenom prethodno. Pritisnite taster ponovo 3 sekunde da biste otkazali ovu funkciju.

2. Taster za brzo zamrzavanje

Kada se pritisne taster za brzo zamrzavanje, simbol za zamrzavanje svetli i funkcija brzog zamrzavanja će se aktivirati. Temperatura odeljka zamrzivača podešena je na -27 °C. Pritisnite taster ponovo da biste otkazali funkciju. Funkcija brzog zamrzavanja automatski će se otkazati nakon navedenog perioda. Da biste zamrzli veliku količinu sveže hrane, pritisnite taster brzog zamrzavanja pre stavljanja hrane u zamrzivač.

3. *Taster za konverziju odeljka

Kad se taster za konverziju odeljka pritisne 3 sekunde, odeljak zamrzivača se prebacuje između režima frižidera, režima isključenosti i zamrzivača.

Rukovanje sa proizvodom

Ako se koristi kao odeljak frižidera, temperatura odeljka će biti podešena na 4 °C. U isključenom režimu, indikator temperature u odeljku će prikazati „-“.

4. Taster za podešavanje temperature u odeljku zamrzivača

Podešavanje temperature vrši se za odeljak zamrzivača. Pritiskom na ovaj taster omogućiće se podešavanje temperature odeljka zamrzivača na -18 °C, -20 °C, -22 °C i -24 °C.

5. *Taster za podešavanje temperature odeljka frižidera

Omogućava podešavanje temperature za odeljak frižidera. Pritiskom na ovaj taster omogućiće se podešavanje temperature odeljka frižidera na 8 °C, 6 °C, 4 °C i 2 °C.

5.1. Promena lampe za osvetljenje

Za promenu sijalice / LED lampe koja služi za osvetljenje u frižideru, pozovite ovlašćeni servis. Lampa koja se koristi u ovom aparatu nije pogodna za osvetljenje prostorije u domaćinstvu. Namena ove lampe je da pomogne korisniku pri stavljanju hrane u frižider/zamrzivač na bezbedan i prijatan način. Lampe korišćene u ovom uređaju moraju da izdrže ekstremne fizičke uslove, kao što su temperature ispod -20 °C.

(samo horizontalni i uspravni zamrzivači)

5.2. Promena smera otvaranja vrata

Smer otvaranja vrata frižidera može se menjati prema mestu na kome ga postavljate. Ako je potrebno, pozovite najbliži ovlašćeni servis.

5.3. Upozorenje za otvorena vrata

Ako vrata odeljka frižidera ili zamrzivača budu otvorena određeno vreme, čuće se zvučno upozorenje. Ovaj zvučni signal će se isključiti kad se pritisne bilo koje dugme na indikatoru ili kad se zatvore vrata.

5.4. Prostor za skladištenje mlečnih proizvoda

Fioka za skladištenje za hlađenje ioka za skladištenje za hlađenje može dostići niže temperature u odeljku za hlađenje. Koristite ovu fioku za delikatesne proizvode (salama, kobasice, itd.) i mlečne

proizvode koji zahtevaju hladnije uslove skladištenja ili ribu koju ćete u skorije vreme konzumirati. Nije pogodno čuvati voće i povrće

5.5. Odeljak za voće i povrće

Odeljak za voće i povrće frižidera je dizajniran da održi povrće svežim, čuvajući njegovu vlažnost. Zbog toga će se ukupna cirkulacija hladnog vazduha povećati u odeljku za voće i povrće. Držite voća i povrća u tom prostoru. Držite zelenolisnog povrće i voće odvojeno da bi produžili njihovi život.

5.6. Zamrzavanje sveže hrane

- Funkciju Brzo zamrzavanje aktivirajte 8 sati pre zamrzavanja sveže hrane.
- Da biste sačuvali kvalitet hrane, hrana koju stavljate u odeljak zamrzivača mora se zamrznuti što pre. Za to koristite brzo zamrzavanje.

Rukovanje sa proizvodom

- Zamrzavanje hrane dok je sveža produžiće se vreme čuvanja u odeljku zamrzivača.
- Hranu pakujte u hermetičku ambalažu i dobro zatvorite.
- Uverite se da je hrana zapakovana pre nego što je stavite u zamrzivač. Koristite držače zamrzivača, foliju i papir otporan na vlagu, plastične kese ili sličan materijal za pakovanje umesto tradicionalnog papira za pakovanje.

Led u odeljku za zamrzavanje otapa se automatski.

- Pre zamrzavanja obeležite svako pakovanje hrane tako što ćete na njemu napisati datum. To će vam omogućiti da odredite svežinu svakog pakovanja svaki put kada otvorite zamrzivač. Stariju hranu držite napred da biste je prvu koristili.
- Zamrznuta hrana mora se upotrebiti odmah nakon što se odmrzne i ne sme se ponovo zamrzavati.

Podešavanje temperature odeljka zamrzivača	Podešavanje temperature odeljka frižidera	Detalji
-18 °C	4 °C	Ovo je uobičajeno preporučeno podešavanje.
-20,-22 ili -24°C	4 °C	Ova podešavanja su preporučena za temperatura okoline koja premašuje 30°C.
Brzo zamrzavanje	4 °C	Koristite kada hoćete da zamrznete hranu za kratko vreme. Kada se proces završi, proizvod će se vratiti u svoj položaj.
-18°C ili niže	2 °C	Koristite ova podešavanja ako mislite da odeljak frižidera nije dovoljno hladan zbog spoljašnje temperature ili čestog otvaranja vrata.

5.7. Preporuke za čuvanje zamrznute hrane

Temperatura u odeljku mora biti podešena na najmanje -18°C.

1. Hranu stavite u zamrzivač što je brže moguće da biste izbegli odmrzavanje.
2. Pre zamrzavanja proverite „Rok upotrebe“ na pakovanju da biste se uverili da nije istekao.
3. Proverite da pakovanje hrane nije oštećeno

5.8. AeroFlow

To je sistem za distribuciju vazduha koji obezbeđuje homogenu raspodelu temperature. Sa cirkulacijom vazduha obezbeđuje se homogena distribucija temperature u odeljku za skladištenje sveže hrane, a temperaturne fluktuacije se održavaju na niskim nivoima. Ne ostvaruje se direktno duvanje vazduha preko hrane i to pomaže da se smanji gubitak njene vlažnosti. Čuva svežinu hrane koja se nalazi odeljku za svežu hranu u frižideru. Na ovaj način vaša hrana se čuva na stabilnijim temperaturama i smanjuje se kontakt sa vazduhom. Sprečava se sušenje i skupljanje namirnica usled gubitka vlažnosti i obezbeđuje se svežina duže vreme.

5.9. Detalji o dubokom zamrzavanju

Prema IEC 62552 standardima, zamrzivač mora imati kapacitet zamrzavanja 4,5 kg hrane na -18°C ili nižim temperaturama

u 24 sata na svakih 100 litara volumena odeljka zamrzivača. Hrana se može očuvati duži vremenski period samo na temperaturi od -18°C ili nižoj. Svežinu hrane možete zadržati mesecima (u odeljku za duboko zamrzavanje ili na temperaturi nižoj od 18°C).

Hrana koja tek treba da se zamrzne ne sme doći u kontakt sa već zamrznutom hranom

u zamrzivaču da bi se izbeglo delimično odmrzavanje.

Obarite povrće i filtrirajte vodu da biste produžili vreme čuvanja u zamrzivaču. Hranu stavite u hermetički zatvorenu ambalažu nakon filtriranja i stavite je u zamrzivač. Banane, paradajz, zelena salata, celer, kuvana jaja, krompir i slična hrana ne smeju se zamrzavati. U slučaju da ova hrana istruli, to će negativno uticati samo na hranljive vrednosti i kvalitet. Ne radi se o truljenju koje je pretnja po ljudsko zdravlje.

5.10. Stavljanje hrane

Police odeljka zamrzivača	Različite zamrznute namirnice kao što su meso, riba, sladoled, povrće itd.
Police odeljka frižidera	Hrana u posudama, zatvorenim tanjirima i kutijama, jaja (u zatvorenoj kutiji)
Police na vratima odeljka frižidera	Mala i zapakovana hrana ili piće
Korpa za povrće	Voće i povrće
Odeljak za svežu hranu	Delikatesi (hrana za doručak, mesni proizvodi koji će biti brzo upotrebljeni)

Rukovanje sa proizvodom

5.11. Modul dezodoransa (FreshGuard)

Modul za dezodorisanje brzo eliminiše neprijatne mirise u vašem frižideru pre nego što prionu za površine. Zahvaljujući ovom modulu koji se nalazi na svodu odeljka za svežu hranu, neprijatni mirisi se rastvaraju dok vazduh aktivno prolazi kroz filter za mirise, zatim se vazduh koji je očišćen filterom ponovo vraća u odeljak za svežu hranu. Na taj način, neželjeni mirisi koji se mogu javiti tokom skladištenja hrane u frižideru otklanjaju se pre nego što prionu za površine.

To se postiže zahvaljujući ventilatoru, LED osvetljenju i filteru za mirise koji je integrisan u modul. Prilikom svakodnevne upotrebe, modul za dezodorisanje će se povremeno automatski uključivati. Da bi se održale efikasne performanse, preporučuje se da se filter u modulu za dezodorisanje zameni u ovlašćenom servisu na svakih 5 godina. Zbog toga što je ventilator integrisan u modul, buka koju čujete tokom rada je normalna. Ako otvorite vrata odeljka za svežu hranu dok je modul aktivan, ventilator će se privremeno zaustaviti i nastaviće da radi tamo gde je zastao nakon nekog vremena kada se vrata ponovo zatvore. U slučaju nestanka energije, modul za dezodorisanje će nastaviti sa radom tamo gde je zastao to ukupnog trajanja rada kada se napajanje povrati. Preporučuje se da se aromatična hrana (kao što su sir, masline i delikates) skladišti zatvorenim pakovanjima da bi se izbegli neprijatni mirisi koji mogu da nastanu kada se mirisi različite hrane pomešaju. Pored toga, preporučuje se da se pokvarena hrana izvadi iz frižidera brzo da bi se sprečilo da se druga hrana pokvari i da bi se izbegli neprijatni mirisi.

5.12. Korpa za povrće sa kontrolom vlažnosti (EverFresh+)

*opciono

Sa opcijom za kontrolu vlažnosti, vlažnost povrća i voća se drži pod kontrolom i obezbeđuje se duži period svežine za hranu. Preporučuje se da se lisnato povrće, kao što je zelena salata i spanać, i povrće sklono gubitku vlažnosti ne postavlja na koren, već

u horizontalnom položaju u korpi za povrće što je više moguće. Prilikom stavljanja povrća, stavite teško i čvrsto povrće na dno, a lagano i meko povrće na vrh, uzimajući u obzir težine povrća.

U korpu za povrće nemojte da stavljate povrće u plastičnim kesama. Ako ih ostavite u plastičnim kesama, povrće će ubrzo istruleti. U situacijama kada nije poželjan dodir sa drugim povrćem, koristite materijal za pakovanje, kao što je papir, koji je porozan u pogledu higijene. Nemojte da stavljate voće koje proizvodi veliku količinu gasa etilena, kao što su kruške, kajsije, breskve i naročito jabuke u istu korpu za povrće sa drugim povrćem i voćem. Gas etilena koji izlazi iz ovih voća može da dovede do bržeg sazrevanja i truljenja drugog povrća i voća.

6 Čišćenje i održavanje

Prvo pročitajte odeljak „Bezbednosna uputstva“!

Preporučujemo da pre čišćenja isključite uređaj iz struje.

Kod proizvoda koji nemaju funkciju Bez zamrzavanja (No Frost), voda kaplje i zamrzava se do debljine prsta na zadnjem zidu u odeljku frižidera.

Koristite isključivo blago navlaženu

mikrofiber krpu da očistite spoljašnju površinu proizvoda. Sundeći i druge vrste krpa za čišćenje mogu da ogrebu površinu.

Za čišćenje frižidera, koristite mlaku vodu i obrišite ga.

Za čišćenje unutrašnjosti i sušenje koristite

isceđenu krpu koju ste bili umočili u rastvor od jedne kafene kašičice soda bikarbone u otprilike pola litre vode.

Pazite da voda ne uđe u kućište lampe i

druge električne instalacije.

Ako frižider nećete da koristite duže vreme,

isključite ga, izvadite svu hranu, očistite ga i ostavite vrata odškrinuta.

Redovno proveravajte izolaciju vrata da

biste bili sigurni da je čista i da na njoj nema ostataka hrane.

Da biste skinuli policu vrata, izvadite sav

sadržaj i jednostavno gurnite policu vrata prema gore iz baze.

Hlor izaziva koroziju na takvim metalnim površinama.

Za čišćenje koristite mlaku vodu i meku krpu, a zatim osušite.

Zaštita plastičnih površina

Ne stavljajte tekuća ulja ili hranu kuvanu s

uljem u frižider u posudama koje nisu poklopljene jer to može da ošteti plastične površine vašeg frižidera. U slučaju prolivanja ili razmazivanja na plastičnim površinama, odmah ih očistite i isperite toplom vodom.

7 Otklanjanje kvarova

Pregledajte ovu listu pre zvanja servisa. To može da vam uštedi vreme i novac. Ova lista uključuje česte probleme do kojih ne dolazi zbog neadekvatne izrade ili upotrebe materijala. Neke funkcije, koje su ovde opisane, možda ne postoje kod vašeg proizvoda.

Frižider ne radi.

- Utikač nije pravilno uključen u utičnicu. >>> Bezbedno uključite utikač u utičnicu.
- Osigurač utičnice na koju je priključen frižider je pregoreo ili je pregoreo glavni osigurač. >>> Proverite osigurač.

Kondenzacija na bočnom zidu odeljka frižidera ("MULTIZONE" (VIŠENAMENSKA ZONA), "COOL CONTROL" (KONTROLA HLAĐENJA) i "FLEXI ZONE" (FLEKSIBILNA ZONA)).

- Vrata se često otvaraju. >>> Ne otvarajte i ne zatvarajte često vrata frižidera.
- Sredina je veoma vlažna. >>> Ne instalirajte frižider na mestima sa visokom vlažnošću.
- Hrana koja sadrži tečnost se čuva u otvorenim posudama. >>> Ne čuvajte tečnu hranu u otvorenim posudama.
- Vrata frižidera su odškrinuta. >>> Zatvorite vrata frižidera.
- Termostat je podešen na veoma hladan nivo. >>> Podesite termostat na odgovarajući nivo.

Kompresor ne radi

- Zaštitni termo-osigurač kompresora će pregoreti za vreme naglog nestanka struje ili uključivanja i isključivanja, jer se pritisak rashladnog sredstva sistema frižidera još uvek nije stabilizovao. Frižider će početi da radi otprilike posle 6 minuta. Pozovite servis ako se frižider ne uključi na kraju ovog perioda.
- Frižider je u ciklusu odmrzavanja. >>> To je normalno za frižider koji se potpuno automatski odmrzava. Ciklus odmrzavanja se uključuje periodično.
- Frižider nije uključen u utičnicu. >>> Pazite da je utikač pravilno stavljen u utičnicu.
- Podešavanja temperature nisu pravilno izvršena. >>> Izaberite odgovarajuću vrednost temperature.

- Nestalo je struje. >>> Frižider nastavlja normalno da radi kada dođe struja.

Buka u toku rada se povećava kad frižider radi.

- Radne karakteristike frižidera se mogu menjati u skladu sa promenama temperature okoline. To je normalno i nije greška.

Frižider radi stalno ili dugo.

- Novi aparat je možda širi od prethodnog. Veći frižideri rade duže vreme.
- Sobna temperatura je možda visoka. >>> Normalno je da aparat radi duže vremena u vrelim prostorima.
- Frižider je možda nedavno uključen ili napunjen hranom. >>> Kada je frižider uključen ili nedavno napunjen hranom, biće mu potrebno više vremena da postigne podešenu temperaturu. To je normalno.
- U frižider su možda nedavno stavljene veće količine vruće hrane. >>> Ne stavljajte vruću hranu u frižider.
- Vrata su možda često otvarana ili su odškrinuta duže vreme. >>> Topli vazduh koji je ušao u frižider je uzrok dužeg rada frižidera. Ne otvarajte vrata često.
- Vrata odeljka zamrzivača ili frižidera su možda odškrinuta. >>> Proverite da li su vrata dobro zatvorena.
- Frižider je podešen na veoma nisku temperaturu. >>> Podesite temperaturu frižidera na topliji stepen i sačekajte dok se ne postigne temperatura.
- Zaptivač vrata frižidera može da bude zaprljan, istrošen, polomljen ili da ne leže kako treba. >>> Očistite ili zamenite zaptivač. Oštećen / pokvaren zaptivač dovodi do toga da frižider radi duže vreme da bi održao trenutnu temperaturu.

Temperatura zamrzivača je jako niska dok je temperatura frižidera dovoljna.

- Temperatura zamrzivača je podešena na jako nisku temperaturu. >>> Podesite temperaturu zamrzivača na topliji nivo i proverite.

Otklanjanje kvarova

Temperatura frižidera je jako niska dok je temperatura zamrzivača dovoljna.	Čuje se zviždanje iz frižidera.
<ul style="list-style-type: none">• Temperatura frižidera je podešena na jako nisku temperaturu. >>> Podesite temperaturu frižidera na topliji stepen i proverite.	<ul style="list-style-type: none">• Ventilatori se koriste za rashlađivanje frižidera. To je normalno i nije greška.
Hrana koja se čuva na policama u odeljku frižidera se zamrzava.	Kondenzat na unutrašnjim površinama frižidera.
<ul style="list-style-type: none">• Temperatura frižidera je podešena na veoma visoku temperaturu. >>> Podesite temperaturu frižidera na hladniji stepen i proverite.	<ul style="list-style-type: none">• Vruće i vlažno vreme pojačava stvaranje leda i kondenzaciju. To je normalno i nije greška.• Vrata su često otvarana ili su odškrinuta duže vreme. >>> Ne otvarajte vrata često. Zatvorite ih ako su otvorena.• Vrata su odškrinuta. >>> Zatvorite vrata do kraja.
Temperatura u frižideru ili zamrzivaču je veoma niska.	Vlaga nastaje na spoljašnjoj strani frižidera ili između vrata
<ul style="list-style-type: none">• Temperatura frižidera je podešena na veoma visoku temperaturu. >>> Podešavanje temperature odeljka frižidera utiče na temperaturu zamrzivača. Promenite temperature frižidera ili zamrzivača i čekajte dok odgovarajući odeljci ne postignu dovoljnu temperaturu.• Vrata su često otvarana ili su odškrinuta duže vreme. >>> Ne otvarajte vrata često.• Vrata su odškrinuta. >>> Zatvorite vrata do kraja.• Frižider je uključen ili je nedavno napunjen hranom. >>> To je normalno. Kada je frižider uključen ili nedavno napunjen hranom, biće mu potrebno više vremena da postigne podešenu temperaturu.• U frižider su možda nedavno stavljene veće količine vruće hrane. >>> Ne stavljajte vruću hranu u frižider.	<ul style="list-style-type: none">• Možda je vlažan vazduh; to je potpuno normalno na vlažnom vremenu. Kad bude manje vlage, kondenzat će nestati.
Vibracije ili buka.	Neprijatan miris unutar frižidera.
<ul style="list-style-type: none">• Pod nije ravan ili stabilan. >>> Ako se frižider ljulja kad se polako pomera, izbalansirajte ga podešavanjem nožica. Pobrinite se da je pod dovoljno jak da može da nosi frižider i da je ravan.• Predmeti stavljani na frižider mogu izazivati buku. >>> Sklonite predmete sa frižidera.	<ul style="list-style-type: none">• Ne obavlja se redovno čišćenje. >>> Redovno čistite unutrašnjost frižidera sunderom, toplom vodom ili natrijum bikarbonatom razblaženim u vodi.• Neke posude ili pakovanja možda uzrokuju neprijatan miris. >>> Upotrebite drugu posudu ili drugu marku materijala za pakovanje.• Hrana je stavljena u frižider u nepokrivenim posudama. >>> Držite hranu u zatvorenim posudama. Mikroorganizmi koji se šire iz nepokrivenih posuda mogu izazvati neprijatne mirise.• Sklonite iz frižidera hranu sa isteklim rokom i koja je pokvarena.
Postoje šumovi koji dolaze iz frižidera kao što je proticanje tečnosti, prskanje itd.	Vrata se ne zatvaraju.
<ul style="list-style-type: none">• Cirkulacija tečnosti i gasa se vrši u skladu sa principima rada vašeg frižidera. To je normalno i nije greška.	<ul style="list-style-type: none">• Pakovanja hrane možda sprečavaju zatvaranje vrata. >>> Zamenite pakovanja koja smetaju vratima.• Frižider ne stoji potpuno ravno na podu. >>> Podesite nožice da biste izalansirali frižider.• Pod nije ravan ili čvrst. >>> Pobrinite se da je pod ravan, jak i da može da nosi frižider.
	Odeljak za povrće je zaglavljen.
	<ul style="list-style-type: none">• Hrana dodiruje plafon fiok. >>> Ponovi rasporedite hranu u fioci.

Otklanjanje kvarova

Ako je površina proizvoda vruća.

- Visoke temperature se mogu javiti između dvoja vrata, na bočnim tablama i na zadnjoj rešetki prilikom korišćenja proizvoda. To je normalno i usluge održavanja nisu neophodne!

ODRICANJE OD ODGOVORNOSTI / UPOZORENJE

Neke (jednostavne) kvarove može da reši krajnji korisnik bez ikakvih problema po bezbednost ili opasnosti za upotrebu, pod uslovom da se izvedu u granicama i u skladu sa sledećim uputstvima (pogledajte odeljak „Samostalno popravljanje“).

Osim ako nije drugačije naznačeno u odeljku „Samostalno popravljanje“, popravke treba da izvrši registrovani profesionalni serviser kako bi se izbegli bezbednosni problemi. Registrovani profesionalni serviser je profesionalni serviser kojem je proizvođač odobrio pristup uputstvima i listi rezervnih delova ovog proizvoda u skladu sa metodama opisanim u zakonskim propisima prema Direktivi 2009/125/EC.

Međutim, samo servisni agenti (npr. ovlašćeni profesionalni serviseri) koje možete kontaktirati putem telefonskog broja navedenog u uputstvu za upotrebu/kartici za garanciju ili putem ovlašćenog prodavca, mogu pružiti uslugu pod uslovima garancije. Zato imajte u vidu da će popravke koje izvrše profesionalni serviseri (koje nije ovlastila kompanija proizvođač/prodavac) poništiti garanciju.

Samostalno popravljanje

Samostalno popravljanje može da izvede krajnji korisnik za sledeće rezervne delove: ručke vrata, šarke vrata, tačne, korpe i zaptivnu gumu na vratima (ažurirana lista dostupna je i na web od 1. marta 2021. godine).

Međutim, da bi se osigurala bezbednost proizvoda i da bi se sprečila opasnost od ozbiljnih povreda, navedeno samostalno popravljanje mora se izvršiti u skladu sa uputstvima u uputstvu za upotrebu za samostalno popravljanje ili uputstvima dostupnim na web. Zbog vaše bezbednosti, isključite proizvod iz utičnice pre nego što počnete samostalno popravljanje.

Popravke i pokušaji popravke od strane krajnjeg korisnika za delove koji nisu uključeni u listu i/ili za koje nisu poštovana uputstva iz uputstava za upotrebu za samostalno popravljanje ili iz uputstava dostupnih na web, mogu izazvati bezbednosne probleme za koje nije odgovorna kompanija proizvođač/prodavac i poništice garanciju proizvoda.

Zato se preporučuje da se krajnji korisnik uzdrži od pokušaja da izvrši popravke koje ne spadaju u one navedene u listi rezervnih delova i da u takvim slučajevima kontaktira ovlašćene profesionalne servisere ili registrovane profesionalne servisere. U suprotnom, takvi pokušaji krajnjih korisnika mogu izazvati bezbednosne probleme i oštetiti proizvod kao i izazvati požar, poplavu, strujni udar i ozbiljne telesne povrede.

Na primer, ali se ne ograničavajući na, sledeće popravke mora izvršiti ovlašćeni profesionalni serviser ili registrovani profesionalni serviser: kompresor, rashladno kolo, glavna tabla, tabla invertora, displej.

Proizvođač/prodavac ne mogu se smatrati odgovornim u bilo kojem slučaju kada se krajnji korisnik nije pridržavao gore navedenog.

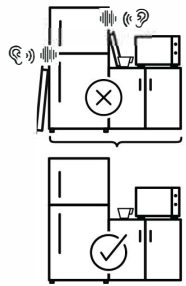
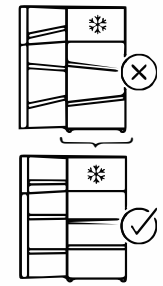
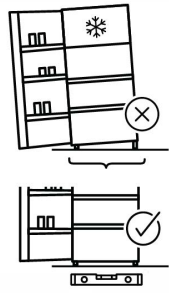
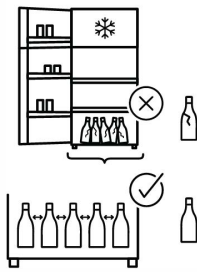
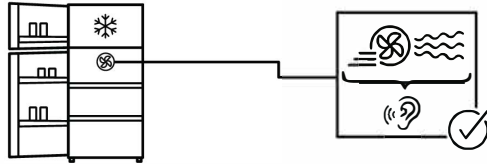
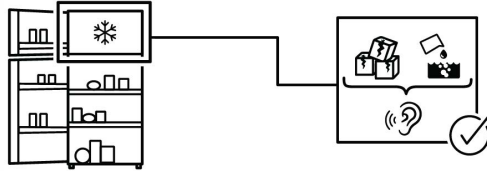
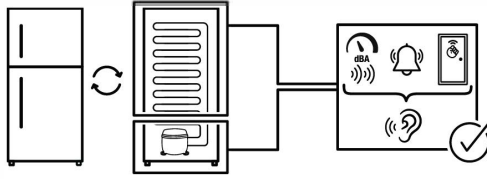



HVALA, KER STE SE ODLOČILI ZA IZDELEK WHIRLPOOL

Aparat registrirajte na spletni strani www.register10.eu, da vam bomo lahko nudili celovit servis in podporo.



ZA PODROBNEJŠE INFORMACIJE POSKENIRAJTE KODO QR NA NAPRAVI

Prosimo, da najprej preberete uporabniški priročnik!

Dragi kupec,

Upamo, da bo naprava, ki je bila izdelana v modernih obratih in preizkušena z natančnimi postopki kakovosti, zagotovila učinkovito delovanje.

Zato pred uporabo naprave preberite celoten uporabniški priročnik in ga shranite kot referenco. Če napravo predate nekemu drugemu, zraven priložite še uporabniški priročnik.

Uporabniški priročnik bo pomagal pri hitri in varni uporabi naprave.

- Priročnik preberite preden napravo namestite in uporabite.
- Preberite si tudi varnostna navodila.
- Priročnik hranite na lahko dosegljivem mestu, saj ga boste morda kasneje potrebovali.
- Poleg tega preberite tudi ostale dokumente, ki so priloženi napravi.

Upoštevajte, da je uporabniški priročnik namenjen tudi številnim drugim modelom. Razlike med modeli bodo identificirane v priročniku.

Vnesite naslednja spletna mesta docs.whirlpool.eu & parts-selfservice.europeanappliances.com



INFORMACIJE



ENERGY



SUPPLIER'S NAME

MODEL IDENTIFIER

(*)

A

A

Do informacij o modelu, ki so shranjene v zbirki podatkov o izdelkih, lahko pridete tako, da obiščete naslednje spletno mesto in poiščete identifikator modela (*), ki je naveden na energijski nalepki.

<https://eprel.ec.europa.eu/>

<u>1 Okoljska navodila</u>	<u>3</u>
<u>2 Vaš hladilnik</u>	<u>4</u>
<u>3 Namestitev.....</u>	<u>5</u>
3.1. Primerno mesto za namestitev	5
3.2. Prilagajanje nogic	5
3.3. Električna povezava	5
<u>4 Priprava</u>	<u>7</u>
<u>5 Upravljanje izdelka.....</u>	<u>8</u>
5.1. Zamenjava luči	9
5.2. Spreminjanje smeri odpiranja vrat	9
5.3. Opozorilo o odprtih vratih	9
5.4. Košara za mlečne izdelke (hladen prostor)	9
5.5. Posoda za zelenjavo	9
5.6 AeroFlow	9
5.7. Zamrzovanje svežih živil	9
5.8. Priporočila za shranjevanje zamrznjenih živil	10
5.9. Podrobnosti o globokem zamrzovalniku	10
5.10. Postavitev živil	10
5.11. Modul z osvežilec zraka (FreshGuard)...	11
5.12. Posoda za zelenjavo z uravnavanjem vlage (EverFresh+)	11
<u>6 Vzdrževanje in čiščenje</u>	<u>12</u>
<u>7 Odpravljanje težav</u>	<u>13</u>

1 Okoljska navodila

1.1. Skladnost z direktivo OEE0 in odstranjevanjem odpadnih izdelkov:



Izdelek je v skladu z direktivo EU OEE0 (2012/19/EU). Izdelek vsebuje simbol za razvrstitev odpadne električne in elektronske opreme (OEE0).

Uporabljeno napravo je treba vrniti na uradno zbirno mesto za recikliranje električnih in elektronskih naprav. Če želite poiskati te sisteme zbiranja, se obrnite na lokalne oblasti ali prodajalca, pri katerem je bil izdelek kupljen. Vsako gospodinjstvo ima pomembno vlogo pri predelavi in recikliranju starih naprav. Ustrezno odstranjevanje rabljene naprave pomaga preprečiti morebitne negativne posledice za okolje in zdravje ljudi.

1.2. Skladnost z direktivo RoHS

Izdelek, ki ste ga kupili, je v skladu z direktivo EU RoHS (2011/65/EU).

1.3. Informacije o embalaži



Embalažni material izdelka je izdelan iz materiala, ki ga je mogoče reciklirati, v skladu z našimi nacionalnimi okoljskimi

predpisi.

Odnosite ga na zbirna mesta za embalažni material, ki so jih določile lokalne oblasti.

1.4. Tehnične informacije Bluetooth-u + Wi-fi-ju

Frekvenčni pas:	2,4 GHz (funkcija Wi-Fi ali Bluetooth)
Največja prenosna moč:	100 mW (Wi-Fi ali Bluetooth funkcija)
Podrobnosti o programski opremi:	Quartz_WiFi.XXX

POENOSTAVljena IZJAVA EU O SKLADNOSTI:

Arçelik A.Ş. izjavlja, da je radijska oprema v skladu z Direktivo 2014/53/EU. Celotno besedilo izjave EU o skladnosti je na voljo na naslednjem spletnem naslovu: <https://docs.emeaappliance-docs.eu/>
Ta izdelek zbira in prenaša podatke o uporabi, ko je povezan z internetom (npr. nastavitve temperature, trajanje uporabe, kode napakitd.). V skladu z Zakonom o podatkih EU (Uredba EU 2023/2854) imate pravico do dostopa in upravljanja s temi podatki. Za podrobnosti o tem, kateri podatki se zbirajo, kako se uporabljajo in kako do njih dostopati, obiščite:

www.homewhiz.com/eu-data-act-policy

2 Vaš hladilnik

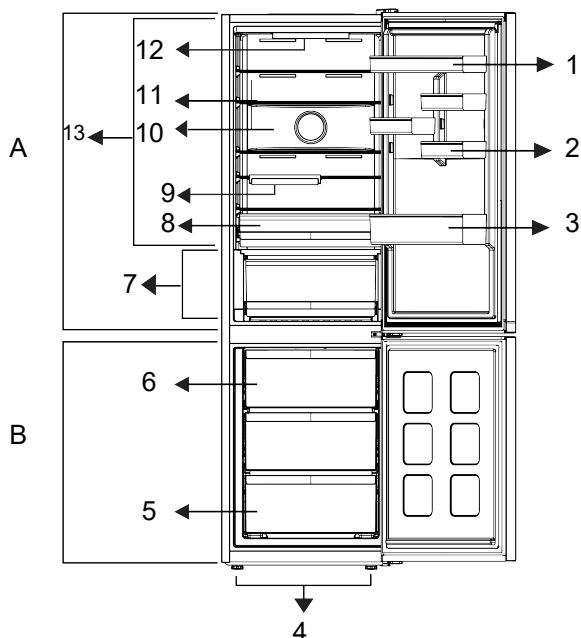

- | | |
|----------------------------------|--------------------------------------|
| 1 * Nastavljiva polica na vratih | 8 * Predal za zelenjavo |
| 2 * Polica za jajca | 9 * Zložljiva polica za steklenice |
| 3 * Polica za steklenice | 10 * Ventilator |
| 4 * Nastavljive nogice | 11 * Nastavljiva polica v prtlačniku |
| 5 * Zamrzovalni predal | 12 * Lučka za osvetlitev |
| 6 * Posoda za ledene kocke | 13 * Hladilni predal |
| 7 * Sveža živila | |

***Izbirno:** Številke v tem priročniku so shematične in se morebiti ne bodo popolnoma ujemale z vašo napravo. Če vaš izdelek ne vsebuje ustreznih delov, se podatki nanašajo na druge modele.

***Ni na voljo pri vseh modelih**

Slike v navodilih za uporabo so shematske in morda ne ustrezajo vašemu proizvodu. Če naprava, ki ste jo kupili, ne vsebuje določenih delov, so veljavni za druge modele.

3 Namestitev

3.1. Primerno Mesto za namestitev

Za namestitev izdelka se obrnite na pooblaščen servis. Za pripravo izdelka na uporabo se obrnite na informacije v priložniku za uporabnika in zagotovite, da sta električna in vodna napeljava primerni. Drugače pokličite kvalificiranega električarja ali tehnika, ki bo izvedel potrebne prilagoditve.

	OPOZORILO: Proizvajalci niso odgovorni za škodo, ki lahko nastane zaradi postopkov s strani nepooblaščenih oseb.
	OPOZORILO: V nasprotnem primeru obstaja nevarnost smrti ali resne poškodbe!
	OPOZORILO: Če je razdalja med vrati prostora, v katerem naj bi bil izdelek nameščen, tako majhna, da onemogoča prehod izdelka, odstranite vrata prostora in izdelek potisnite skozi vrata tako, da ga obrnete na stran;

- Izdelek namestite na ravno površino, da preprečite tresenje.
- Namestite izdelek vsaj 30 cm oddaljen od virov toplote, kot so kuhinjske plošče, sredina grelca ali štedilniki, ter vsaj 5 cm daleč od električnih peči.
- Da bo izdelek učinkovito deloval, mora biti okoli njega primerna zračna ventilacija. Če ga nameravate vgraditi v odprtino v steni, bodite pozorni, da pustite vsaj 5 cm razdalje od stropa in stranskih sten.
- Zagotovite vsaj 5 cm razdalje za kroženje zraka med zadnjo stranjo vašega izdelka in steno, da preprečite kondenzacijo na zadnji plošči izdelka.

- Izdelek za učinkovito delovanje rabi zadostno kroženje zraka.
- Preverite, ali je na svojem mestu prisoten zaščitni element za zaščito zadnje stene (če je priložen izdelku). Če sestavni del ni na voljo ali če se izgubi ali pade, izdelek postavite tako, da ostane najmanj 5 cm prostora med zadnjo površino izdelka in steno prostora. Odmik na zadnji strani je pomemben za učinkovito delovanje izdelka.

3.2. Prilaganje nog

Če izdelek po namestitvi ni stabilen, lahko prilagodite položaj s premestitvijo sprednjih nogic proti levi ali desni strani.

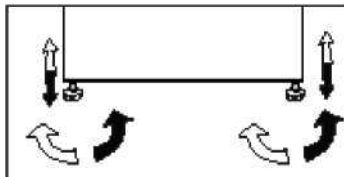

3.3. Električna povezava

	kabel lahko zamenja le pooblaščen
	drug ob drugem, naj bo vmes vsaj 4

- Vtičnica za napajalni kabel mora biti po namestitvi na neposrednem dosegu kabla.

Opozorilo glede vroče podlage!

Stranski del vašega izdelka je opremljen s cevmi, ki vsebujejo hladilno tekočino, kar izboljša hladilni sistem. Skozi ta območja lahko teče hladilno sredstvo z visokimi temperaturami, kar povzroči vroče površine na stranskih stenah.

Bodite previdni, ko se dotikate teh območij.

4 Priprava

- Za prostostoječo napravo: „ta hladilna naprava ni namenjen za uporabo kot vgradna naprava.
 - Temperatura prostora kjer boste namestili hladilnik naj bo vsaj +5 °C. Delovanje hladilnika v hladnejših razmerah ni priporočljivo zaradi njegove učinkovitosti.
 - Prepričajte se, da je notranjost hladilnika popolnoma čista.
 - Če bosta dva hladilnika nameščena drug ob drugem, naj bo vmes vsaj 2 cm razmika.
 - Pri prvi uporabi hladilnika upoštevajte naslednja navodila med prvimi šestimi urami delovanja.
 - Izognite se pogostemu odpiranju vrat.
 - Delovati mora prazen, brez živil.
 - Če se pojavi nenadzorovan izpad elektrike, upoštevajte opozorila v poglavju »Priporočljive rešitve za težave«.
 - Originalno embalažo in penasti material shranite za prihodnji prevoz ali premikanje.
 - Za manjšo porabo energije in boljše pogoje shranjevanja morajo biti košare/predali, ki so priloženi hladilnemu oddelku, vedno v uporabi.
 - Stik živil s temperaturnim senzorjem v zamrzovalnem predelu lahko poveča porabo energije naprave. Zato se je treba izogibati vsakemu stiku s senzorjem(-i).
 - Pri nekaterih modelih se instrumentna plošča samodejno izklopi 1 minuto po zaprtju vrat. Ponovno se aktivira, ko se vrata odprejo ali ko pritisnete katero koli tipko.
- Zaradi temperaturnih sprememb, ki so posledica odpiranja/zapiranja vrat izdelka med delovanjem, je kondenzacija na vratih/policah in steklenih posodah normalni pojav.
 - Funkcije in sestavni deli, kot so kompresor, ventilator, grelec, odmrzovanje, osvetlitev, zaslon in tako naprej, bodo delovali v skladu s potrebami po porabi minimalne energije v teh okoliščinah.
 - V primeru, da je prisotnih več možnosti, je treba steklene police postaviti tako, da odvodi zraka na zadnji steni niso blokirani, po možnosti ostanejo odvodi zraka pod stekleno polico. Ta kombinacija lahko pomaga izboljšati distribucijo zraka in energetske učinkovitost.

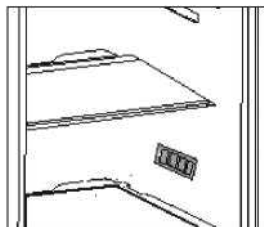

5 Upravljanje izdelka

Nadzorna plošča izdelka

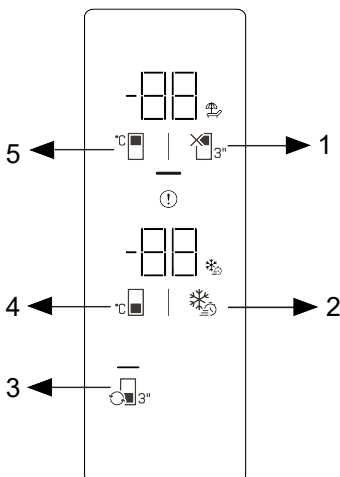

1 *Tipka za funkcijo IZKLOP hladilnega prostora (Počitnice)

3 *Tipka za prekllop predela

5 *Tipka za nastavitev temperature hladilnega prostora

Najprej preberite »Varnostna navodila«! Zvočne in vizualne funkcije indikatorske plošče vam pomagajo pri uporabi izdelka. ***Izbirno:** Prikazane funkcije so neobvezne, funkcije na indikatorski plošči vašega aparata se lahko razlikujejo po obliki in lokaciji.

* 1. Tipka funkcije za izklop hladilnega prostora (Počitnice)

Pritisnite tipko za 3 sekunde, da aktivirate funkcijo počitnice. Aktiviran je način počitnic in sveti simbol za počitnice. Hladilni prostor ne opravlja funkcije hlajenja. Ko je ta funkcija aktivirana, shranjevanje živil v hladilnem prostoru ni priporočljivo. V drugih prostorih se še naprej izvaja hlajenje skladno z nastavljenimi temperaturo. Za prekllop te funkcije znova držite tipko za 3 sekunde.

2. Tipka za hitro zamrzovanje 
Ko pritisnete tipko za hitro zamrzovanje, sveti simbol za hitro zamrzovanje in

2 * Tipka za hitro zamrzovanje

4 *Tipka za nastavitev temperature zamrzovalnega prostora

aktivira se funkcija hitrega zamrzovanja. Temperatura zamrzovalnega prostora je nastavljena na -27 °C. Za preklic funkcije znova pritisnite tipko. Funkcija hitrega zamrzovanja se po določenem času samodejno prekliče. Če želite zamrzniti večjo količino sveže hrane, pritisnite tipko za hitro zamrzovanje, preden jo postavite v zamrzovalni prostor.

3. *Tipka za prekllop predela 
Če za 3 sekunde držite tipko za prekllop predela, zamrzovalni del preklopi med hladilnim, izklopljenim in zamrzovalnim načinom. Če se uporablja kot hladilni prostor, je temperatura prostora nastavljena na 4 °C. V izklopljenem načinu se na indikatorju temperature v predelu prikaže »-«.

4. Tipka za nastavitev temperature zamrzovalnega prostora 
Nastavi se temperatura za zamrzovalni del. S pritiskom na to tipko bo temperatura zamrzovalnega prostora nastavljena na -18 °C, -20 °C, -22 °C, in -24 °C.

5. Tipka za nastavitev temperature hladilnega prostora 
Omogoča nastavitev temperature hladilnega

Upravljanje izdelka

Nastavitev temperature zamrzovalnega predela	Nastavitev temperature hladilnega predela	Podrobnosti
-18 °C	4 °C	To je privzeta in priporočena nastavitev.
-20,-22 ali -24 °C	4 °C	Te nastavitve so priporočene za temperature okolja, ki presegajo 30 °C.
Funkcija hitrega zamrzovanja	4 °C	Uporabite, ko želite zamrzniti hrano v kratkem času. Ko se postopek konča, izdelek ponovno pridobi svoj položaj.
-18 °C ali hladneje	2 °C	Te nastavitve uporabite, če mislite, da predel hladilnika ni dovolj hladen zaradi temperature okolja ali pogostega odpiranja vrat.

5.8. Priporočila za shranjevanje zamrznjenih živil

Predel mora biti nastavljen vsaj na -18 °C.

1. Pred zamrzovanjem, preverite »datum izteka roka« na embalaži, da se prepričajte, da izdelek ni pretečen.
2. Preverite, da embalaža živil ni poškodovana.

5.9.Podrobnosti o globokem zamrzovalniku

Po standardih IE 62552 mora imeti zamrzovalnik zmogljivost, da zamrzne 4,5 kg hrane pri -18 °C ali nižji temperaturi v 24 urah na vsakih 100 litrov volumna predela zamrzovalnika. Živila lahko dlje časa hranite samo pri ali pod temperaturo -18 °.

Živila lahko tako ohranite svežo več mesecev (v globokem zamrzovalniku pri ali pod temperaturo - 18 °.

Zavrite zelenjavo in prefiltrirajte vodo, da podaljšate čas shranjevanja zamrznjenih živil. Živila najprej filtrirajte, nato pa jih dajte v nepredušne pakete in postavite v zamrzovalnik. V primeru, da ta živila zgnijejo, bo to negativno vplivalo na prehranske vrednosti in kakovost. Gnitje, ki ogroža človeško življenje, ni vprašljivo.

5.10. Postavitev živil

Police zamrzovalnega dela	Različne vrste živil, vključno z mesom, ribami, sladoledom, zelenjavo itd.
Police predela hladilnika	Živila v loncih, pokritih krožnikih in zaprtih posodah, jajca (v zaprtih posodah)
Police na vratih hladilnega dela	Manjša in pakirana živila ali pijače
Posoda za zelenjavo	Sadje in zelenjava
Predel za sveža živila	Delikatese (hrana za zajtrk, mesni izdelki, ki jih boste porabili v kratkem času)

5.11. Modul z osvežilcem zraka (FreshGuard)

Modul z osvežilcem zraka hitro odstrani neprijetne vonjave v hladilniku, preden prežamejo površine. S tem modulom, ki je nameščen na strop predala za sveža živila, se bodo slabe vonjave razblinile, zrak bo prešel v filter za odpravo neprijetnih vonjav, ta pa bo zrak poslal nazaj v predal za sveža živila. Tako bodo odstranjene neprijetne vonjave, ki se pojavijo med shranjevanjem živil v hladilniku, preden prežamejo površine. To omogočajo ventilator, dioda in filter za svež zrak, ki je vgrajen v modulu. Modul z osvežilcem zraka se bo samodejno vklopil v intervalih. Če želite ohraniti učinkovito delovanje modula delovanje modula z osvežilcem zraka, vam priporočamo, da filter v modulu vsakih 5 let zamenja pooblaščen serviser. Hrup, ki ga slišite med delovanjem modula je zaradi vgrajenega ventilatorja normalen. Če odprete vrata predala za sveža živila, medtem ko modul deluje, se bo ventilator začasno ustavil, ter se ponovno vklopil in deloval naprej, ko vrata zaprete. V primeru izpada električnega toka bo modul z osvežilcem zraka po ponovni vzpostavitvi napajanja nadaljeval z delovanjem od točke, na kateri se je ustavil.

5.12. Posoda za zelenjavo z uravnavanjem vlage (EverFresh+)

Funkcija uravnavanja vlage ohranjate stopnje vlage zelenjave in sadja pod nadzorom in zagotovi hrano dlje časa svežo. Listnato zelenjavo, kot je zelena solata, špinača in podobna zelenjava, ki je podvržena izgubi vlage, shranjujte v vodoravnem položaju v posodi za zelenjavo in ne na koreninah. Ko nalagata zelenjavo, položite težjo in trdo zelenjavo na dno, lahko in mehko pa na vrh, pri tem pa upoštevajte specifične teže zelenjave. Zelenjave ne pustite v posodi za zelenjavo v plastičnih vrečkah. Če jo pustite v plastičnih vrečkah, zelenjava hitreje zgine. V situacijah, kjer ni dobro, da se različne vrste zelenjave stikajo med seboj, uporabite pakirni material, kot je papir, ki ima določeno poroznost v smislu higijene. Sadja, ki ima proizvodnjo z visoko vsebnostjo etilena, kot so hruške, marelice, breskve in predvsem jabolka, v isto posodo za zelenjavo z drugo zelenjavo in sadjem. Etilen, ki prihaja iz tega sadja, lahko povzroči, da druga zelenjava in sadje hitreje dozori in zgine. Če želite sadje in zelenjavo shranjevati pri idealnih pogojih vlažnosti, lahko spremenite položaj zapaha na predalu za sveža živila. Če shranjujete samo sadje in zelenjavo, nastavite zapah na sadje; če shranjujete samo zelenjavo, nastavite zapah na zelenjavo, če shranjujete mešane izdelke, nastavite zapah na mešano nastavitvev.

6 Vzdrževanje in čiščenje

Najprej preberite varnostna navodila!

Priporočamo, da napravo pred čiščenjem

izključite iz električnega omrežja.

Pri hladilnikih brez tehnologije No Frost se

na zadnji notranji steni hladilnega dela lahko pojavijo vodne kaplje ali plast ledu.

Za čiščenje zunanje površine izdelka

uporabite samo rahlo vlažno krpo iz mikrovlaknen. Gobice in druge vrste krp za čiščenje lahko opraskajo površino.

Omarico hladilnika očistite z mlačno vodo

in jo do suhega obrišite.

Za čiščenje notranjosti uporabite izžeto

krpo, ki ste jo namočili v raztopino ene čajne žličke sode bikarbone in pol litra vode, ter nato do suhega obrišite.

Preprečite, da bi ohišje luči in ostali

električni predmeti prišli v stik z vodo.

Če želite odstraniti vratne police, jih

izpraznite in jih enostavno potisnite navzgor od podlage.

Klor povzroči korozijo na kovinskih

površinah.

Za čiščenje uporabite mlačno vodo in

mehko krpo ter do suhega obrišite.

Zaščita plastičnih površin

Če na plastičnih površinah razlijete olje

ali jih umažete z oljem, jih očistite in splaknite s toplo vodo.

7 Odpravljanje težav

Prosimo, preglejte ta seznam preden pokličete servisno službo. Prihranilo vam bo čas in denar. Na seznamu so pogoste pritožbe, ki niso posledica pomanjkljive izdelave ali materiala.

Hladilnik
<ul style="list-style-type: none">• Vtič ni pravilno vključen v vtičnico. >>> Pravilno priključite vtič v vtičnico.• Ali je glavna varovalka ali pa varovalka vtičnice v katero je priključen hladilnik, pregorela? >>> Preverite varovalko.
Kondenzacija na stranski steni hladilnega dela (MULTIZONE, COOL CONTROL in FLEXI ZONE).
<ul style="list-style-type: none">• Vrata so bila pogosto odprta. >>>• Prostor je zelo vlažen. >>>• Živila, ki vsebujejo tekočino, so shranjena v odprtih posodah. >>>• Vrata hladilnika so priprta. >>> Zaprite vrata hladilnika.• Temperatura je nastavljen na zelo hladno stopnjo. >>> Termostat prekopite na ustrezno stopnjo.
Kompresor
<ul style="list-style-type: none">• Termična zaščita kompresorja bo med nenadnimi izpadi električnega toka ali pri izključevanju-vključevanju pregorela, saj pritisk hladilnega sredstva v hladilnem sistemu še ni uravnotežen. Po približno 6 minutah se bo hladilnik zagnal.• Hladilnik se odtaja. >>> Za hladilnik s popolnoma samodejnim odtajanjem je to običajno. Odtajanje poteka v rednih presledkih.• Hladilnik ni vključen v vtičnico. >>> Prepričajte se, da je vtič vstavljen v vtičnico.• Temperatura ni pravilno nastavljena. >>> Izberite ustrezno vrednost temperature.

<ul style="list-style-type: none">• Pojavi se izpad elektrike. >>> Ob vrnitvi elektrike se hladilnik povrne v normalno delovanje.
Med delovanjem hladilnika se hrup poveča.
<ul style="list-style-type: none">• Učinkovitost delovanja hladilnika se lahko spremeni glede na spremembe temperature prostora. To je normalno in ni napaka.
Hladilnik deluje stalno ali dlje časa.
<ul style="list-style-type: none">• Nova naprava je širša od prejšnje. Večji hladilniki delujejo dalj časa.• Temperatura prostora je visoka. >>> Normalno je, da naprava v toplem prostoru deluje dlje časa.• Hladilnik je bil pred kratkim priključen ali pa je bil prenapolnjen z živili. >>> Če ste hladilnik šele pred kratkim priključili ali pa ste ga prenapolnili z živili, bo trajalo dlje časa, da doseže nastavljeno temperaturo. To je normalno.• V hladilnik so bile nedavno postavljene večje količine toplih živil. >>>• Vrata ste pogosto odpirali ali jih pustili dalj časa priprta. >>> Topel zrak, ki je prišel v hladilnik, povzroča daljše delovanje hladilnika. Vrata zamrzovalnega ali hladilnega dela so bila priprta. >>> Preverite, če so vrata dobro zaprta.• Hladilnik je nastavljen na zelo nizko temperaturo. >>> Temperaturo hladilnika nastavite na toplejšo stopnjo in počakajte, da jo doseže.• Tesnilo na vratih hladilnika ali zamrzovalnika je umazano, izrabljeno, zlomljeno ali nepravilno nameščeno. >>> Tesnilo očistite ali zamenjajte. Poškodovano / zlomljeno tesnilo povzroča, da hladilnik deluje dalj časa za vzdrževanje trenutne temperature.
Temperatura zamrzovalnika je zelo nizka, medtem ko je temperatura hladilnika ustrezna.
<ul style="list-style-type: none">• Temperatura zamrzovalnika je nastavljena na zelo nizko vrednost. >>> Temperaturo zamrzovalnika nastavite na toplejšo stopnjo in preverite.

Odpravljanje težav

Temperatura hladilnika je zelo nizka, medtem ko je temperatura zamrzovalnika ustrezna. <ul style="list-style-type: none">• Temperatura hladilnika je nastavljena na zelo nizko vrednost. >>> Temperaturo hladilnika nastavite na toplejšo stopnjo in preverite.	Iz hladilnika se sliši žvižganje. <ul style="list-style-type: none">• Za ohlajitev hladilnika se uporabljajo ventilatorji. To je normalno in ni napaka.
Živila shranjena v predelih hladilnega dela so zamrznila. <ul style="list-style-type: none">• Temperatura hladilnika je nastavljena na zelo visoko vrednost. >>> Temperaturo hladilnika nastavite na nižjo stopnjo in preverite.	Kondenzacija na notranjih stenah hladilnika. <ul style="list-style-type: none">• Vroče in vlažno vreme poveča zaledenitev in kondenzacijo. To je normalno in ni napaka.• Vrata pogosto odpirate ali jih puščate dalj časa priprte. >>>• Zaprite jih, če so odprte.• Vrata so priprta. >>> Dobro zaprite vrata.
Temperatura v hladilniku ali zamrzovalniku je zelo nizka. <ul style="list-style-type: none">• Temperatura hladilnika je nastavljen na zelo visoko stopnjo. >>> Temperatura hladilnega predela vpliva na temperaturo zamrzovalnika. Spremenite temperaturo hladilnika ali zamrzovalnika in počakajte, da zelen predel doseže ustrezno temperaturo.• Vrata pogosto odpirate ali jih puščate dalj časa priprte. >>>• Vrata so priprta. >>> Dobro zaprite vrata.• Hladilnik je bil pred kratkim priključen ali prenapolnjen z živili. >>> To je normalno. Če ste hladilnik šele pred kratkim priključili ali prenapolnili z živili, bo trajalo dlje časa, da doseže nastavljeno temperaturo.• V hladilnik so bile nedavno postavljene večje količine toplih živil. >>>	Na zunanji strani hladilnika ali med vrati se pojavi vlaga. <ul style="list-style-type: none">• Vlaga v zraku, kar je običajno pri vlažnem vremenu. Ko se vlaga zniža, bo kondenzacija izginila.
	Neprijeten vonj v hladilniku. <ul style="list-style-type: none">• Naprave niste redno čistili. >>> Notranjost hladilnika očistite z gobo, mlačno ali gazirano vodo.• Vonj povzročajo nekatere posode ali materiali pakiranja. >>> Uporabite druge posode ali drugačno vrsto materialov pakiranja.• Živila so v hladilniku v nepokritih posodah. >>> Živila shranjujte v zaprtih posodah. Mikroorganizmi, ki prihajajo iz nepokritih posod, lahko povzročijo neprijetne vonjave.• Živila, ki jim je potekel datum uporabe ter pokvarjena živila odstranite iz hladilnika.
Tresljaji ali hrup. <ul style="list-style-type: none">• Neravna ali nestabilna tla. >>> Če se hladilnik med počasnim premikanjem trese, ga izravnajte, tako da nastavite noge hladilnika. Prepričajte se tudi, da so tla ravna in dovolj močna podpora za hladilnik.• Predmeti, ki so postavljeni na hladilnik, lahko povzročijo hrup. >>> Odstranite predmete, ki so postavljeni na vrhu hladilnika.	Vrata <ul style="list-style-type: none">• Ovojnine živil preprečujejo zapiranje vrat. >>> Prestavite pakiranja, ki ovirajo vrata.• >>> Noge hladilnika nastavite, da uravnate hladilnik.• Neravna ali šibka tla. >>> Prepričajte se, da so tla ravna in primerna podpora za hladilnik.
	Predali so obtičali. <ul style="list-style-type: none">• Živila se dotikajo stropa predala. >>> Ponovno razporedite živila v predalu.
Iz hladilnika se širi hrup podoben prelivanju tekočine, pršenju itd. <ul style="list-style-type: none">• Način delovanja hladilnika povzroča pretok tekočine in plinov. To je normalno in ni napaka.	Če je površina izdelka vroča. <ul style="list-style-type: none">• Med delovanjem izdelka se lahko predel med obojimi vrati, stranske plošče in zadnja rešetka segrejejo.

IZJAVA O OMEJITVI ODGOVORNOSTI / OPOZORILO

Nekatere (preproste) okvare lahko končni uporabnik ustrezno ravna brez kakršnih koli varnostnih težav ali nevarne uporabe, če se izvajajo v mejah in v skladu z naslednjimi navodili (glejte razdelek »Samopopravilo«).

Razen če ni drugače navedeno v spodnjem razdelku »Samopopravilo«, je treba popravila nasloviti na registrirane profesionalne serviserje, da bi se izognili varnostnim težavam. Registrirani strokovni serviser je strokovni serviser, ki mu je proizvajalec omogočil dostop do navodil in seznama rezervnih delov tega izdelka v skladu z metodami, opisanimi v zakonodajnih aktih v skladu z Direktivo 2009/125/ES.

Vendar pa lahko servis v skladu z garancijskimi pogoji opravljajo samo servisni zastopniki (tj. pooblaščen strokovni serviserji), ki so dosegljivi na telefonski številki, navedeni v navodilih za uporabo/garancijskem listu, ali pri vašem pooblaščenem prodajalcu. Zato vas opozarjamo, da popravila, ki jih opravijo strokovni serviserji (ki niso pooblaščen s strani družbe Beko), pomenijo prenehanje veljavnosti garancije.

Samopopravilo

Končni uporabnik lahko sam popravi naslednje nadomestne dele: vratne kljuke, vratne tečaje, pladnje, košare in tesnila za vrata (posodobljen seznam je na voljo tudi na spletni strani support.beko.com od 1. marca 2021).

Da bi zagotovili varnost izdelka in preprečili nevarnost resnih poškodb, je treba omenjeno samopopravilo opraviti v skladu z navodili za uporabo za samopopravilo ali navodili, ki so na voljo na spletni strani support.beko.com. Za vašo varnost izklopite izdelek iz električnega omrežja, preden se lotite samopopravil.

Poskusi popravil in popravila, ki jih končni uporabniki izvajajo za dele, ki niso vključeni v ta seznam, in/ali če ne upoštevajo navodil za uporabo za samopopravila ali navodil, ki so na voljo na spletni strani support.beko.com, lahko povzročijo varnostne težave, ki jih ni mogoče pripisati družbi Beko, in izničijo garancijo za izdelek.

Zato je zelo priporočljivo, da se končni uporabniki vzdržijo poskusov popravil, ki ne spadajo na navedeni seznam rezervnih delov, in se v takih primerih obrnejo na pooblaščen strokovne serviserje ali registrirane strokovne serviserje. Nasprotno pa lahko takšni poskusi končnih uporabnikov povzročijo varnostne težave in poškodujejo izdelek ter posledično povzročijo požar, poplavo, električni udar in hude telesne poškodbe.

Na primer, vendar ne omejeno na, je treba naslednja popravila nasloviti na pooblaščen strokovne serviserje ali registrirane strokovne serviserje: popravila kompresorja, hladilnega krogotoka, matične plošče, plošče inverterja, zaslona itd.

Proizvajalec/prodajalec ni odgovoren v nobenem primeru, če končni uporabniki ne ravnajo v skladu z zgoraj navedenim.

Rezervni deli za kupljeni hladilnik so na voljo 10 let.

V tem času bodo originalni rezervni deli na voljo za pravilno delovanje hladilnika.

Minimalno trajanje garancije za kupljeni hladilnik je 24 mesecev.

Ta izdelek je opremljen z virom svetlobe energijskega razreda "G".

Svetlobni vir v tem izdelku lahko zamenjajo le strokovni serviserji.

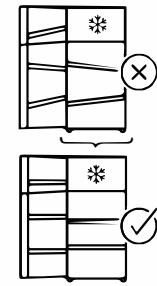
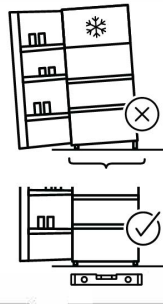
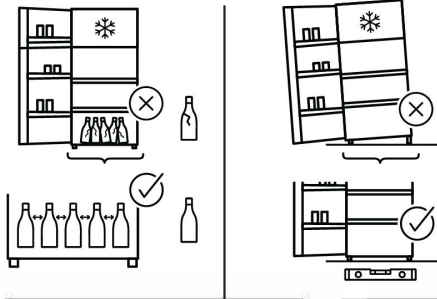
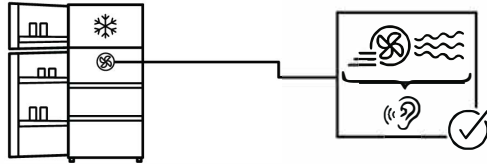
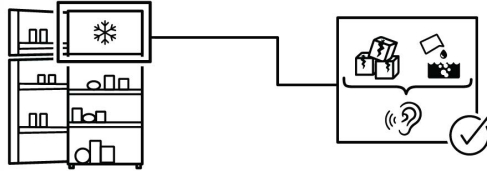
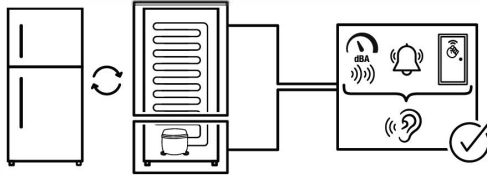

Ovaj dokument je originalno proizveden i objavljen od strane proizvođača, brenda Whirlpool, i preuzet je sa njihove zvanične stranice. S obzirom na ovu činjenicu, Tehnoteka ističe da ne preuzima odgovornost za tačnost, celovitost ili pouzdanost informacija, podataka, mišljenja, saveta ili izjava sadržanih u ovom dokumentu.

Napominjemo da Tehnoteka nema ovlašćenje da izvrši bilo kakve izmene ili dopune na ovom dokumentu, stoga nismo odgovorni za eventualne greške, propuste ili netačnosti koje se mogu naći unutar njega. Tehnoteka ne odgovara za štetu nanесenu korisnicima pri upotrebi netačnih podataka. Ukoliko imate dodatna pitanja o proizvodu, ljubazno vas molimo da kontaktirate direktno proizvođača kako biste dobili sve detaljne informacije.

Za najnovije informacije o ceni, dostupnim akcijama i tehničkim karakteristikama proizvoda koji se pominje u ovom dokumentu, molimo posetite našu stranicu klikom na sledeći link:

<https://tehnoteka.rs/p/whirlpool-kombinovani-frizider-whk-22372-x5ea1-akcija-cena/>