

Uputstvo za upotrebu

BOSCH mašina za pranje veša WGJ244A2BY

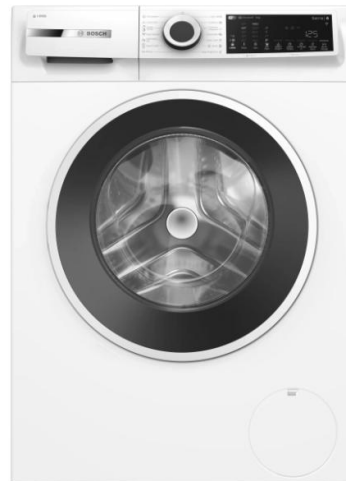

BOSCH



Tehnoteka je online destinacija za upoređivanje cena i karakteristika bele tehnike, potrošačke elektronike i IT uređaja kod trgovinskih lanaca i internet prodavnica u Srbiji. Naša stranica vam omogućava da istražite najnovije informacije, detaljne karakteristike i konkurentne cene proizvoda.

Posetite nas i uživajte u ekskluzivnom iskustvu pametne kupovine klikom na link:

<https://tehnoteka.rs/p/bosch-masina-za-pranje-vesa-wgj244a2by-akcija-cena/>



BOSCH

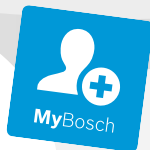

Odmah
registrujte uređaj
u usluzi MyBosch i
obezbedite besplatne
pogodnosti:
[bosch-home.com/
welcome](https://bosch-home.com/welcome)

Mašina za pranje veša

WGJ244A2BY

[sr] Uputstvo za upotrebu i uputstva za montažu



Dodatne informacije i objašnjenja možete da pronađete na mreži. Skenirajte QR kôd na naslovnoj stranici.



Sadržaj

1 Bezbednost	3	8 Tasteri	21
1.1 Definicija signalnih reči	3	9 Programi	22
1.2 Opšte napomene	4	10 Pribor	26
1.3 Namenska upotreba	4	11 Veš	26
1.4 Ograničenje kruga korisnika	4	11.1 Pripremanje veša	26
1.5 Bezbedna instalacija	5	11.2 Oznake za negu na etiketa- ma	27
1.6 Sigurna upotreba	7	12 Deterdžent za pranje veša i sredstvo za negu	27
1.7 Bezbedno čišćenje i održava- nje	9	13 Osnovno rukovanje	27
2 Izbegavanje materijalnih štet- ta	10	13.1 Uključivanje uređaja	27
3 Zaštita životne sredine i šted- nja	11	13.2 Podešavanje programa	27
3.1 Odlaganje ambalaže u otpa- d	11	13.3 Otvaranje vrata	28
3.2 Štednja energije i resursa	11	13.4 Umetanje veša	28
3.3 Režim za štednju energije	11	13.5 Startovanje programa	28
4 Postavljanje i priključivanje	11	13.6 Natapanje veša	29
4.1 Raspakiravanje uređaja	11	13.7 Naknadno stavljanje veša	29
4.2 Obim isporuke	11	13.8 Prekidanje programa	29
4.3 Zahtevi za mesto postavlja- nja	12	13.9 Nastavak programa kod za- državanja ispiranja	29
4.4 Uklanjanje transportnih osigu- rača	12	13.10 Vađenje veša	29
4.5 Priključivanje uređaja	13	13.11 Postavljanje uređaja na op- ciju „spreman za rad” („standby”)	29
4.6 Centriranje uređaja	15	14 Zaključavanje za decu	30
5 Pre prve upotrebe	15	14.1 Aktiviranje zaključavanja za decu	30
5.1 Pokretanje ciklusa pranja sa praznim bubnjem	15	14.2 Deaktiviranje zaključavanja za decu	30
6 Upoznavanje sa uređajem	17	15 Intelligent Dosing System	30
6.1 Uređaj	17	15.1 Sipanje tečnog deterdženta i omekšivača u posude za do- ziranje	30
6.2 Pregrada za deterdžent za pra- nje veša	17	15.2 Korišćenje komore za manu- elno doziranje	31
6.3 Komandno polje	18	15.3 Promena posude za dozira- nje \otimes/\circ	31
6.4 Logika rukovanja	18		
7 Displej	19		

15.4 Podešavanje osnovne dozir- ne količine	31	18.3 Čišćenje pumpe za sapuni- cu	37
16 Home Connect	31	18.4 Čišćenje gumene manžet- ne	39
16.1 Podešavanje aplikacije Ho- me Connect	32	19 Otklanjanje smetnji	40
16.2 Deaktiviranje Wi-Fi mreže na uređaju	32	19.1 Deblokada u slučaju opasno- sti	46
16.3 Aktiviranje Wi-Fi mreže na uređaju	32	20 Transport, čuvanje i odlaga- nje u otpad	46
16.4 Instaliranje ažuriranog softve- ra	32	20.1 Demontiranje uređaja	46
16.5 Resetovanje podešavanja mreže uređaja	32	20.2 Postavljanje transportnih osi- gurača	46
16.6 Daljinsko pokretanje	33	20.3 Ponovno puštanje uređaja u rad	46
16.7 Daljinska dijagnostika	33	20.4 Odlaganje starih uređaja u otpad	47
16.8 Zaštita ličnih podataka	33	21 Korisnička služba	47
17 Osnovna podešavanja	33	21.1 Broj proizvoda (E-Nr.), proi- zvodni broj (FD) i serijski broj (Z-Nr.)	47
17.1 Pregled osnovnih podešava- nja	34	22 Vrednosti potrošnje	48
17.2 Promena osnovnih podeša- vanja	34	23 Tehnički podaci	49
18 Čišćenje i održavanje	34	23.1 Informacije o besplatnom i Open Source softveru	50
18.1 Čišćenje bubnja	34	24 Izjava o usaglašenosti	50
18.2 Čišćenje pregrade za deter- džent za pranje veša	35		



1 Bezbednost

Pridržavajte se sledećih sigurnosnih napomena.

1.1 Definicija signalnih reči

Ovde možete pogledati značenje signalnih reči koje se koriste u ovom uputstvu.

UPOZORENJE

Obratite pažnju na ove napomene da biste sprečili moguće teške ili smrtonosne povrede.

OPREZ

Obratite pažnju na ove napomene da biste sprečili manje ili srednje povrede.

PAŽNJA

Obratite pažnju na ove napomene da biste sprečili oštećenja uređaja ili drugu materijalnu štetu.

Napomena: Upućuje na važne informacije.

1.2 Opšte napomene



- Pažljivo pročitajte ovo uputstvo.
- Uputstva i informacije o proizvodu sačuvajte za kasniju upotrebu ili za narednog vlasnika.
- Ukoliko postoji oštećenje nastalo tokom transporta, nemojte da priključujete uređaj.

1.3 Namenska upotreba

Uređaj koristite samo:

- za pranje tkanina i vune pogodnih za mašinsko pranje prema etiketi sa uputstvima za negu.
- sa vodom iz slavine i uobičajenim deterdžentima za mašinsko pranje veša i sredstvima za negu.
- U zatvorenim prostorijama u domaćinstvu i tokom sličnih primena, na primer: u području kuhinje za zaposlene u prodavnicama, kancelarijama i drugom radnom okruženju; u poljoprivrednim gazdinstvima; od strane gostiju u hotelima, motelima i drugim sličnim stambenim prostorima; u pansionima sa doručkom.
- na nadmorskim visinama do 4000 m.

1.4 Ograničenje kruga korisnika

Deca od 8 godina i starija, kao i osobe sa umanjenim psihičkim, čulnim ili mentalnim sposobnostima, ili osobe bez iskustva i/ili znanja, ovaj uređaj mogu da koriste samo pod nadzorom osobe koja je odgovorna za njihovu bezbednost ili ako su obučene za bezbedno korišćenje uređaja i razumeju kakve opasnosti pri tome postoje.

Deca se ne smeju igrati uređajem.

Čišćenje i korisničko održavanje ne smeju da obavljaju deca bez nadzora.

Decu mlađu od 3 godine i kućne ljubimce držite podalje od uređaja.

1.5 Bezbedna instalacija

⚠ UPOZORENJE – Opasnost od strujnog udara!

Nestručne instalacije su opasne.

- ▶ Uređaj sme da se priključi i upotrebljava samo u skladu sa podacima na pločici sa oznakom tipa.
- ▶ Uređaj se može povezati na mrežu naizmjenične struje samo pomoću pravilno ugrađene utičnice sa uzemljenjem.
- ▶ Uverite se da je sistem uzemljenja kućne električne instalacije instaliran u skladu sa propisima. Instalacija mora da ima dovoljno veliki poprečni presek voda.
- ▶ Ukoliko koristite sigurnosni prekidač za neispravnu struju, koristite tip sa oznakom .
- ▶ Uređaj nikad ne sme da se napaja putem eksternog sklopnog uređaja npr. sata za automatsko uključivanje ili daljinskog upravljanja.
- ▶ Kada je uređaj ugrađen, mrežni prekidač mrežnog priključnog voda mora da bude dostupan ili, ukoliko slobodan pristup nije moguć, u fiksno sprovedenoj električnoj instalaciji se mora ugraditi mehanizam za razdvajanje, u skladu sa uslovima instalacije.
- ▶ Prilikom postavljanja uređaja vodite računa da se mrežni priključni vod ne zaglavi ili ošteti.

Oštećena izolacija mrežnog priključnog voda predstavlja izvor opasnosti.

- ▶ Mrežni priključni vod nikad se ne sme dovoditi u kontakt sa vrućim delovima uređaja ili izvorima toplote.
- ▶ Mrežni priključni vod nikada se ne sme dovoditi u kontakt sa oštrim vrhovima ili ivicama.
- ▶ Mrežni priključni vod nikad se ne sme presavijati, prignječiti ili modifikovati.

⚠ UPOZORENJE – Opasnost od požara!

Upotreba produženog kabla za napajanje i nedozvoljenih adaptera predstavlja izvor opasnosti.

- ▶ Nemojte da upotrebljavate produžni kabl ili letve sa višestrukim utičnicama.

- ▶ Upotrebljavajte samo adaptere i mrežne priključne kablove koje je odobrio proizvođač.
- ▶ Ako je mrežni priključni kabl prekratak, a duži mrežni priključni kabl nije na raspolaganju, obratite se stručnom električaru kako biste prilagodili kućnu instalaciju.

⚠ UPOZORENJE – Opasnost od povrede!

Zbog velike težine uređaja, prilikom podizanja može doći do povreda.

- ▶ Nemojte sami da podižete uređaj.

Ako je uređaj nestručno postavljen u stubu sa mašinom za pranje i mašinom za sušenje, postavljeni uređaj može da padne.

- ▶ Mašinu za sušenje postavite na mašinu za pranje veša isključivo uz spojni element proizvođača mašine za sušenje. Drugačija metoda postavljanja nije dozvoljena.
- ▶ Uređaj nemojte postavljati na stub sa mašinom za pranje i mašinom za sušenje, ukoliko proizvođač mašine za sušenje u ponudi nema spojni element.
- ▶ Na stub sa mašinom za pranje i mašinom za sušenje nemojte postavljati uređaje različitih proizvođača i ukoliko imaju različitu dubinu i širinu.
- ▶ Stub sa mašinom za pranje i mašinom za sušenje nemojte postavljati na postolje, uređaji se mogu prevrnuti.

⚠ UPOZORENJE – Opasnost od gušenja!

Deca mogu ambalažni materijal da navuku sebi preko glave ili da se njime umotaju, pa da se tako uguše.

- ▶ Ambalažni materijal držite van domašaja dece.
- ▶ Deci nipošto nemojte dozvoliti da se igraju sa ambalažnim materijalom.

⚠ OPREZ – Opasnost od povrede!

Uređaj tokom rada može da vibrira ili da se kreće.

- ▶ Uređaj postavite na čistu, ravnu i čvrstu površinu.
- ▶ Uređaj pozicionirajte pomoću nogica i libele.

Ukoliko creva i mrežni priključni vod nisu pravilno sprovedeni, postoji opasnost od spoticanja.

- ▶ Cрева i mrežne priključne vodove položite tako da ne postoji opasnost od spoticanja.

Ukoliko uređaj pokrećete koristeći izbočene delove, npr. vrata uređaja, delovi mogu da se polome.

- ▶ Uređaj nemojte pomerati koristeći izbočene delove.

⚠ OPREZ – Opasnost od zasecanja!

Ukoliko dodirnete oštre ivice uređaja, možete se poseći.

- ▶ Uređaj ne dodirujte na oštrim ivicama.
- ▶ Prilikom instalacije i transporta koristite zaštitne rukavice.

1.6 Sigurna upotreba

⚠ UPOZORENJE – Opasnost od strujnog udara!

Oštećeni uređaj ili oštećeni mrežni priključni vod predstavljaju izvor opasnosti.

- ▶ Nikad nemojte upotrebljavati oštećeni uređaj.
- ▶ Nikada nemojte povlačiti mrežni priključni vod da biste razdvojili uređaj sa strujne mreže. Uvek povlačite mrežni utikač mrežnog priključnog voda.
- ▶ Ukoliko je uređaj ili mrežni priključni vod oštećen, odmah izvucite mrežni utikač mrežnog priključnog voda ili isključite osigurač u kutiji sa osiguračima i zatvorite slavinu.
- ▶ Pozovite korisnički servis. → *Stranica 47*

Vlaga koja je prodrla unutra može da prouzrokuje strujni udar.

- ▶ Uređaj upotrebljavajte samo u zatvorenim prostorima.
- ▶ Uređaj nemojte nikada da izlažete vrućini i vlazi.
- ▶ Za čišćenje uređaja nemojte da koristite čistač na paru ili čistač pod visokim pritiskom, creva ili tuš.

⚠ UPOZORENJE – Opasnost od ugrožavanja zdravlja!

Deca se tako ne mogu zatvoriti u uređaju i dospeti u životnu opasnost.

- ▶ Uređaj ne sme da se postavi iza vrata koja se zatvaraju, kliznih vrata ili vrata sa šarkom na suprotnoj strani od uređaja, koja ometa potpuno otvaranje uređaja.
- ▶ Na dotrajalim uređajima izvucite mrežni utikač mrežnog priključnog voda, zatim preseccite mrežni priključni vod i uništite bravu na vratima uređaja tako da se vrata više ne mogu zatvoriti.

Prilikom centrifuge većih, vodonepropusnih komada veša mogu nastati neuravnoteženosti koje mogu dovesti do povrede.

- ▶ U uređaju nemojte prati i centrifugirati veće, vodonepropusne komade veša kao što su čebad ili prekrivke za dušeke.

⚠ UPOZORENJE – Opasnost od gušenja!

Deca bi mogla da udahnu i usisaju odn. progutaju sitne delove i da se na taj način uguše.

- ▶ Držite sitne delove van domašaja dece.
- ▶ Deci nipošto nemojte dozvoliti da se igraju sa sitnim delovima.

⚠ UPOZORENJE – Opasnost od trovanja!

Deterdženti za pranje veša i sredstva za negu u slučaju gutanja mogu da izazovu trovanja.

- ▶ U slučaju nenamernog gutanja zatražiti lekarski savet.
- ▶ Deterdžent za pranje veša i sredstva za negu čuvajte van domašaja dece.

⚠ UPOZORENJE – Opasnost od eksplozije!

Ukoliko je veš prethodno tretiran sredstvima za čišćenje koja sadrže rastvarače ili su zapaljiva, u uređaju može doći do eksplozije.

- ▶ Prethodno tretirani veš pre pranja temeljno isperite vodom.

⚠ OPREZ – Opasnost od povrede!

Ukoliko se uspinjete ili penjete na uređaj, može da se slomi prekrivna ploča.

- ▶ Na uređaj se nemojte uspinjati ili penjati.

Ukoliko sedite ili oslanjate na otvorena vrata, uređaj može da se prevrne.

- ▶ Na vrata uređaja nemojte sedati ili se oslanjati.
- ▶ Nemojte odlagati stvari na vrata uređaja.

U slučaju posezanja u bubanj koji se okreće, može doći do povrede ruku.

- ▶ Pre posezanja u bubanj sačekajte potpuno zaustavljanje bubnja.

⚠ OPREZ – Opasnost od opekotina!

Sapunica se prilikom pranja na visokim temperaturama zagreva.

- ▶ Nemojte dodirivati vruću sapunicu.

⚠ OPREZ – Opasnost od hemijskih opekotina!

Prilikom otvaranja pregrade za deterdžent može doći do prskanja deterdženta i sredstva za negu iz uređaja.

Kontakt sa očima ili kožom može izazvati nadraživanje.

- ▶ Ukoliko dođe do kontakta sa deterdžentom ili sredstvima za negu, oči ili kožu temeljno isprati čistom vodom.
- ▶ U slučaju nenamernog gutanja zatražiti lekarski savet.
- ▶ Deterdžent za pranje veša i sredstva za negu čuvajte van domašaja dece.

1.7 Bezbedno čišćenje i održavanje**⚠ UPOZORENJE – Opasnost od strujnog udara!**

Nestručne popravke su opasne.

- ▶ Nikada nemojte vršiti tehničku izmenu uređaja ili karakteristika uređaja.
- ▶ Samo za to obučeno stručno osoblje sme da vrši popravke na uređaju.
- ▶ Za popravku uređaja se smeju koristiti samo originalni zamenski delovi.
- ▶ Da bi se sprečile opasnosti, zamenu oštećenog mrežnog priključnog voda uređaja mora da izvrši proizvođač, korisnička služba ili osoba sa sličnim kvalifikacijama.

Vlaga koja je prodrla unutra može da prouzrokuje strujni udar.

- ▶ Pre čišćenja izvucite mrežni utikač ili isključite osigurač u kutiji sa osiguračima.
- ▶ Za čišćenje uređaja nemojte da koristite čistač na paru ili čistač pod visokim pritiskom, creva ili tuš.

⚠ UPOZORENJE – Opasnost od povrede!

Upotreba zamenskih delova i pribora koji nisu originalni je opasna.

- ▶ Koristite samo originalne zamenske delove i originalni pribor.

⚠ UPOZORENJE – Opasnost od trovanja!

Ukoliko koristite sredstva za čišćenje koja sadrže rastvarače mogu nastati otrovni gasovi.

- ▶ Ne upotrebljavajte sredstva za čišćenje koja sadrže rastvarače.

2 Izbegavanje materijalnih šteta

PAŽNJA

Pogrešno doziranje omekšivača, deterdženta, sredstva za negu i sredstva za čišćenje može da ugrozi funkciju uređaja.

- ▶ Obratite pažnju na preporuke proizvođača za doziranje.

Prekoračenje maksimalne količine punjenja ugrožava funkciju uređaja.

- ▶ Obratite pažnju na maksimalnu količinu punjenja za svaki program i nemojte je prekoračavati.

→ *Stranica 22*

Uređaj je za transport osiguran transportnim osiguračima.

Neuklonjeni transportni osigurači mogu uzrokovati materijalnu štetu ili oštećenje uređaja.

- ▶ Pre puštanja u rad potpuno uklonite transportne osigurače i sačuvajte ih.
- ▶ Pre svakog transporta potpuno montirajte sve transportne osigurače, kako biste izbegli oštećenja usled transporta.

Nenamenski priključak creva za dovod vode može dovesti do materijalne štete.

- ▶ Ručno pritegnite vijčani spoj na dovodu za vodu.
- ▶ Dovodno crevo za vodu priključite na česmu direktno bez dodatnih spojnih elemenata kao što je adapter, produžetak ili ventil.
- ▶ Vodite računa da unutrašnji prečnik česme iznosi najmanje 17 mm.
- ▶ Vodite računa da dužina navoja na priključku za česmu iznosi najmanje 10 mm.

Preslab ili previsok pritisak vode može da ugrozi funkcionisanje uređaja.

- ▶ Uverite se da pritisak vode na vodovodnoj mreži iznosi minimalno

100 kPa (1 bar) i maksimalno 1000 kPa (10 bar).

- ▶ Ukoliko pritisak vode prekoračuje navedenu maksimalnu vrednost, između priključka za vodu i crevnog kompleta uređaja se mora instalirati ventil za smanjenje pritiska.
- ▶ Nemojte prključivati uređaj na mešovitu bateriju bojlera za vruću vodu koji nije pod pritiskom.

Modifikovana ili oštećena creva za vodu mogu da dovedu do materijalnih šteta ili oštećenja uređaja.

- ▶ Creva za vodu nikad se ne smeju presavijati, prignječiti ili presecati.
- ▶ Upotrebljavajte samo isporučena creva za vodu ili originalna rezervna creva.
- ▶ Nikada nemojte ponovo da koristite već korišćena creva za vodu.

Rad sa prljavom ili previše vrućom vodom može dovesti do materijalne štete i oštećenja uređaja.

- ▶ Uređaj treba da radi isključivo sa hladnom vodom iz vodovodne mreže.

Neodgovarajuća sredstva za čišćenje mogu da oštete površine uređaja.

- ▶ Nemojte da upotrebljavate jaka ili abrazivna sredstva za čišćenje.
- ▶ Nemojte da upotrebljavate jaka sredstva za čišćenje koja sadrže alkohol.
- ▶ Nemojte da upotrebljavate tvrde abrazivne jastučice ili sundere za ribanje.
- ▶ Uređaj čistite samo vodom i mekanom, vlažnom krpom.
- ▶ Ukoliko dođe do kontakta sa uređajem, uklonite sve ostatke deterdženta, raspršivača ili druge ostatke.

3 Zaštita životne sredine i štednja

3.1 Odlaganje ambalaže u otpad

Ambalažni materijal je ekološki i može se iznova koristiti.

- ▶ Pojedinačne sastavne delove odložite u otpad odvojene po vrstama.

3.2 Štednja energije i resursa

Ako se pridržavate ovih napomena, vaš uređaj će trošiti manje struje i vode.

- Koristite programe sa nižim temperaturama i dužim vremenom pranja i iskoristite maksimalnu količinu punjenja. → *Stranica 22*
- Deterđžent za pranje veša dozirajte prema stepenu zaprljanosti veša.
- Za blago i normalno zaprljan veš redukujte temperaturu pranja.
- Ukoliko veš želite naknadno da sušite u mašini za sušenje veša, podesite maksimalni broj obrtaja centrifuge.
- Veš perite bez predpranja.

3.3 Režim za štednju energije

Ukoliko uređaj ne koristite tokom kraćeg vremena, automatski se prebacuje u režim za štednju energije. Svi prikazi se isključuju i — (▷|| Start/Reload) treperi.

Režim za štednju energije se završava ponovnom upotrebom uređaja.

Ukoliko uređaj duže vreme ne koristite, on će automatski preći u stanje pripravnosti (Standby).

4 Postavljanje i priključivanje

4.1 Raspakiranje uređaja

PAŽNJA

Predmeti, koji su zaostali u bubnju i koji nisu predviđeni za rad uređaja, mogu da dovedu do materijalne štete i oštećenja na uređaju.

- ▶ Ove predmete kao i isporučeni pribor pre rada uklonite iz bubnja.

1. Ambalažu i zaštitne folije kompletno uklonite sa uređaja.

→ *Stranica 11*

2. Proverite da li uređaj ima vidljiva oštećenja.

3. Otvorite vrata. → *Stranica 28*

4. Izvadite pribor iz bubnja.

5. Zatvorite vrata.

4.2 Obim isporuke

Kada otpakujete uređaj, proverite sve delove da li imaju transportnih oštećenja i da li je isporuka potpuna.

PAŽNJA

Rad sa nepotpunim ili neispravnim priborom može da ugrozi funkciju uređaja ili dovede do materijalne štete i oštećenja uređaja.

- ▶ Nemojte da koristite uređaj sa nepotpunim ili neispravnim priborom.
- ▶ Pre rada u uređaj postavite odgovarajući pribor.

→ *"Pribor", Stranica 26*

Napomena: Fabrički je izvršena proba funkcija uređaja. Pri tome mogu nastati fleke od vode u uređaju koje će prvo pranje otkloniti.

Obim isporuke se sastoji od sledećih delova:

- Mašina za pranje veša
- Prateća dokumentacija

sr Postavljanje i priključivanje

- Transportni osigurači
→ *Stranica 12*
- Kapica¹
- Dovodno crevo za vodu
→ *Stranica 13*

4.3 Zahtevi za mesto postavljanja

⚠ UPOZORENJE

Opasnost od strujnog udara!

Uređaj poseduje delove koji su pod naponom.

Dodirivanje delova koji su pod naponom je opasno.

- ▶ Uređaj nemojte koristiti bez ploče za prekrivanje.

⚠ UPOZORENJE

Opasnost od povrede!

Ukoliko radi na postolju, uređaj može da se prevrne.

- ▶ Pre puštanja u rad na postolju obavezno pričvrstite nogice uređaja pomoću držača → *Stranica 26*.

PAŽNJA

Zamrznuta preostala voda u uređaju može da dovede do kvara uređaja.

- ▶ Uređaj nemojte postavljati i koristiti na otvorenom ili u prostorima koji su ugroženi mrazom.

Ako se uređaj nagne više od 40°, preostala voda iz uređaja može da iscuri i uzrokuje materijalnu štetu.

- ▶ Oprezno nagnite uređaj.
- ▶ Uređaj transportujte u uspravnom položaju.

Mesto postavljanja- Zahtevi

Postolje	Uređaj pričvrstite pomoću držača → <i>Stranica 26</i> .
----------	------------------------------------------------------------

Mesto postavljanja- Zahtevi

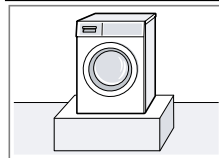

Drvene grede

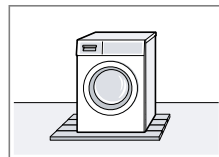

Uređaj postavite na vodootporna drvenu ploču (debljina najmanje 30 mm), koja je pričvršćena na pod.

Kuhinjski element

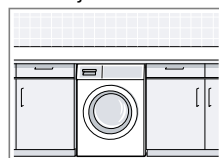

Uređaj postavite isključivo ispod kontinuirane radne ploče, koja je čvrsto povezana sa susjednim ormanima. Potrebna širina niše: 60 cm.

Na zidu

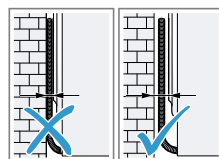

Nemojte da uglađujete kabl za napajanje i creva između zida i uređaja.

4.4 Uklanjanje transportnih osigurača

Uređaj je za transport osiguran transportnim osiguračima na zadnjoj strani uređaja.

Napomena: Sačuvajte zavrtnje za transportne osigurače i čaure za kasniji transport.

¹ Broj kapica se razlikuje u zavisnosti od modela.

1. Izvadite crevo ① i mrežni kabl ② iz držača.

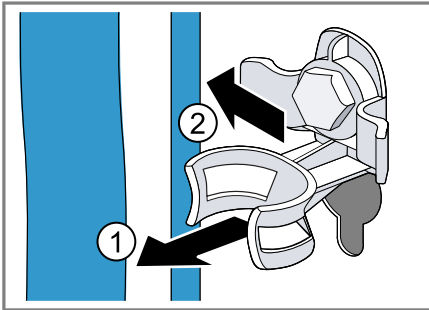

2. Otpustite sve zavrtnje 4 transportna osigurača pomoću ključa širine 13 ① i uklonite ih ②.

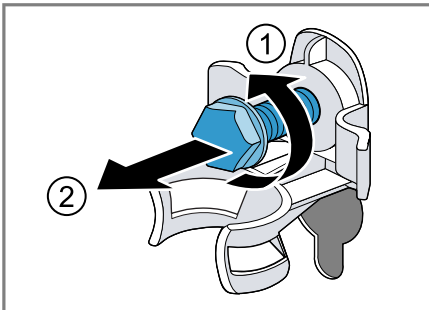

3. Uklonite 4 čaure.

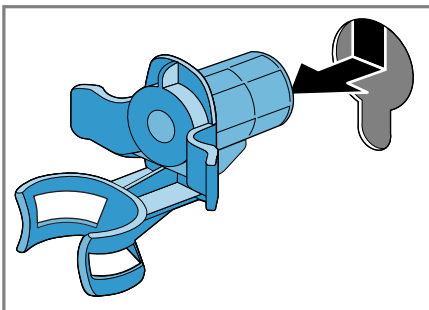

4. Postavite kapicu i pomerite je na-dole.

Napomene

- Obratite pažnju na broj kapica u sadržaju isporuke
- Ako se u sadržaju isporuke nalaze četiri kapice, postavite kapi-

ce u četiri otvora za transportne osigurače.

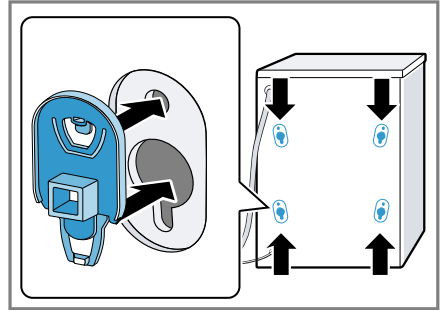

- Ako se u sadržaju isporuke nalazi jedna kapica, postavite kapicu u levi otvor za transportni osigurač.

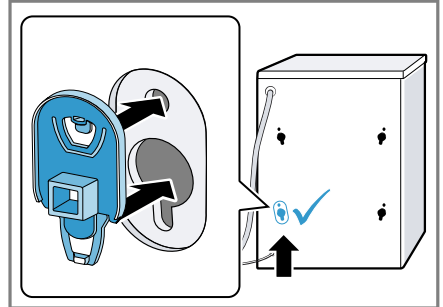

Napomena: Za postavljanje transportnih osigurača u uređaj radi transporta, ponovite ove korake obrnutim redosledom.

4.5 Priključivanje uređaja

Priključivanje dovodnog creva za vodu

PAŽNJA

Nenamenski priključak creva za dovod vode može dovesti do materijalne štete.

- ▶ Ručno pritegnite vijčani spoj na dovodu za vodu.

1. Priključite dovodno crevo za vodu na uređaj.

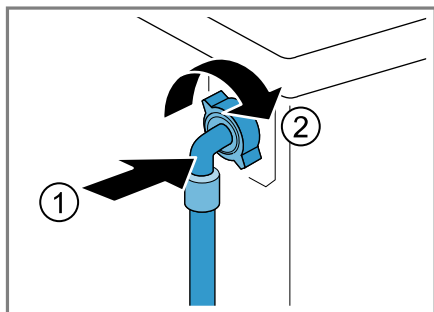

2. Dovodno crevo za vodu priključite na slavinu za vodu (26,4 mm = 3/4").

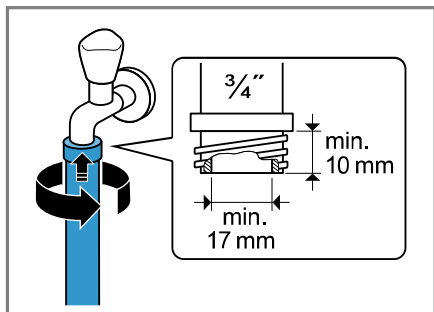

3. Slavinu za vodu pažljivo otvorite i proverite da li su priključna mesta zaptivena.

Vrste priključivanja odvoda vode

Informacije vam pomažu da ovaj uređaj priključite na odvod vode.

PAŽNJA

Odvodno crevo za vodu je pri isušivanju pod pritiskom i može da se otkači sa instaliranog priključnog mesta.

- ▶ Odvodno crevo za vodu osigurajte od nesmotrenog otkačivanja.

Ukoliko je odvod zapušen ili zatvoren, nakupljena otpadna voda može da se vrati u uređaj.

- ▶ Pre rada uređaja proverite da li otpadna voda brzo otiče i uklonite zapušenja.

Napomena: Obratite pažnju na visine ispumpavanja. Maksimalna visina ispumpavanja iznosi 100 cm.

Sifon

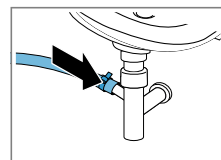

Priključno mesto osigurajte pomoću objumice za crevo (24-40 mm).

Umivaonik

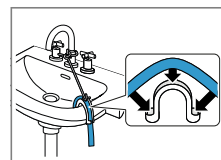

Crevo za odvod vode fiksirajte pomoću grane za fiksiranje i osigurajte ga.
→ "Pribor",
Stranica 26

Plastična cev sa gumenom navlakom ili slivnik

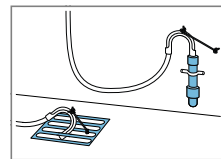

Crevo za odvod vode fiksirajte pomoću grane za fiksiranje i osigurajte ga.
→ "Pribor",
Stranica 26

Električno priključivanje uređaja

Napomena: Vaša kućna električna instalacija za ovaj uređaj mora da odgovara lokalnim zakonskim uredbama i propisima o bezbednosti i treba da poseduje prekidač za neispravnu struju.

1. Mrežni utikač mrežnog priključnog voda uređaja utaknite u utičnicu u blizini uređaja.
Podatke o priključivanju uređaja možete pronaći u opciji Tehnički podaci → *Stranica 49*.
2. Proverite da li mrežni utikač čvrsto naleže.

4.6 Centriranje uređaja

Radi redukovanja zvukova i vibracija kao i izbegavanja šetanja uređaja, ispravno pozicionirajte uređaj.

1. Kontra navrtke otpustite okretanjem u pravcu kretanja kazaljke na satu pomoću ključa širine 17.

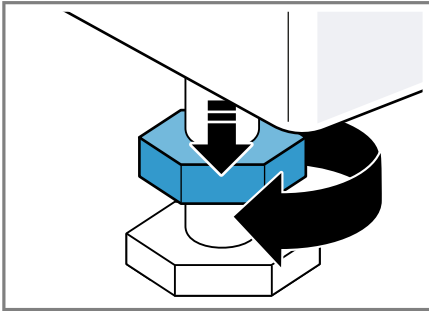

2. Za pozicioniranje uređaja okrećite nogice uređaja. Pomoću libele proverite ispravan položaj.

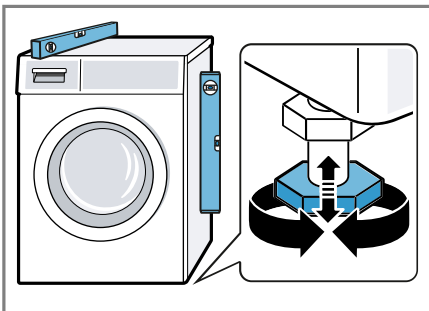

Sve nogice uređaja moraju čvrsto stajati na podu.

3. Kontra navrtke čvrsto zavrnite za kućište pomoću ključa širine 17.

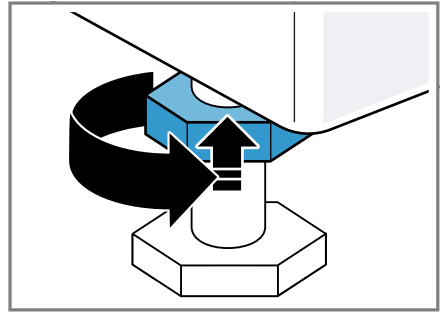

Nogicu uređaja pri tom čvrsto držite i ne podešavajte je po visini.

5 Pre prve upotrebe

Pripremite uređaj za upotrebu.

5.1 Pokretanje ciklusa pranja sa praznim bubnjem

Uređaj je detaljno ispitao pre napuštanja fabrike. Da biste uklonili eventualnu preostalu vodu, prvi put perite bez veša.

1. Podesite program **Cottons**  **90°** ili izaberite program čišćenja bubnja u aplikaciji Home Connect.
2. Zatvorite vrata.
3. Izvucite pregradu za deterdžent.
4. Sipajte otpilike 1 litar vode iz slavine u komoru za ručno doziranje.

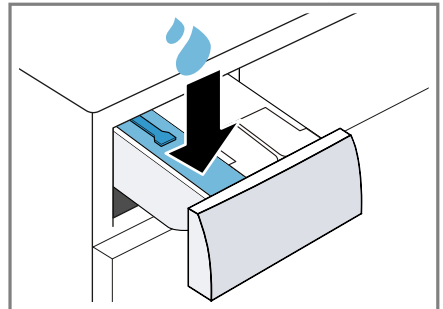

sr Pre prve upotrebe

5. Sipajte prašak za pranje veša sa sredstvom za izbeljivanje na bazi kiseonika u komoru ručno doziranja.

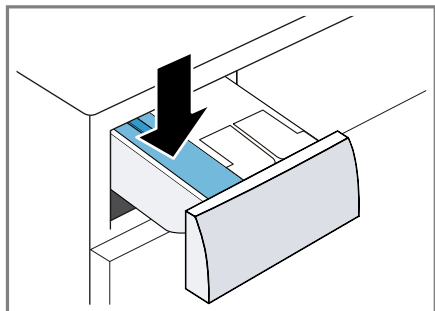

Radi izbegavanja prekomernog formiranja pene, upotrebite samo po-

lovinu količine deterdženta koju proizvođač deterdženta preporučuje za blago zaprljan veš. Nemojte koristiti deterdžent za vunu ili deterdžent za osetljivi veš.

6. Ugurajte pregradu za deterdžent.
7. Pokrenite program. → *Stranica 28*
8. Pokrenite prvi ciklus pranja ili postavite birač programa na  da biste isključili uređaj.
→ "*Osnovno rukovanje*",
Stranica 27

6 Upoznavanje sa uređajem

6.1 Uređaj

Ovde ćete naći pregled sastavnih delova uređaja.

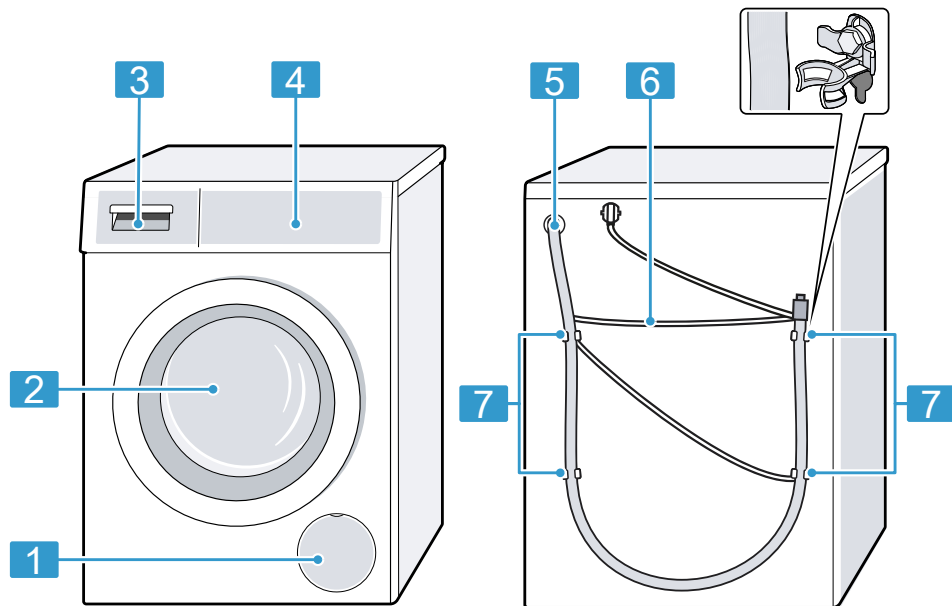

U zavisnosti od tipa uređaja, neki detalji na slici mogu da se razlikuju, na primer boja ili oblik.

1 Poklopac za održavanje pumpe za sapunicu → *Stranica 37*

2 Vrata → *Stranica 28*

3 Pregrada za deterđžent za pranje veša → *Stranica 17*

4 Komandno polje → *Stranica 18*

5 Odvodno crevo za vodu → *Stranica 14*

6 Mrežni priključni vod → *Stranica 14*

7 Transportni osigurači → *Stranica 12*

6.2 Pregrada za deterđžent za pranje veša

Napomena: Vodite računa o informacijama proizvođača o upotrebi i doziranju deterđženta i sredstva za negu,

kao i informacijama u opisima programa.

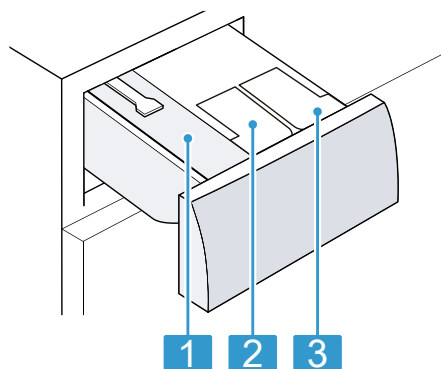

-
- 1** Komora za manualno doziranje
→ "Korišćenje komore za manualno doziranje", *Stranica 31*
-
- 2** ⌘ / Ⓞ: posuda za doziranje za omekšivač ili tečni deterdžent
→ "Intelligent Dosing System", *Stranica 30*
-
- 3** Ⓞ: posuda za doziranje za tečni deterdžent
→ "Intelligent Dosing System", *Stranica 30*
-

6.3 Komandno polje

Preko komandnog polja možete da podesite sve funkcije uređaja i da dobijate informacije o radnom stanju.

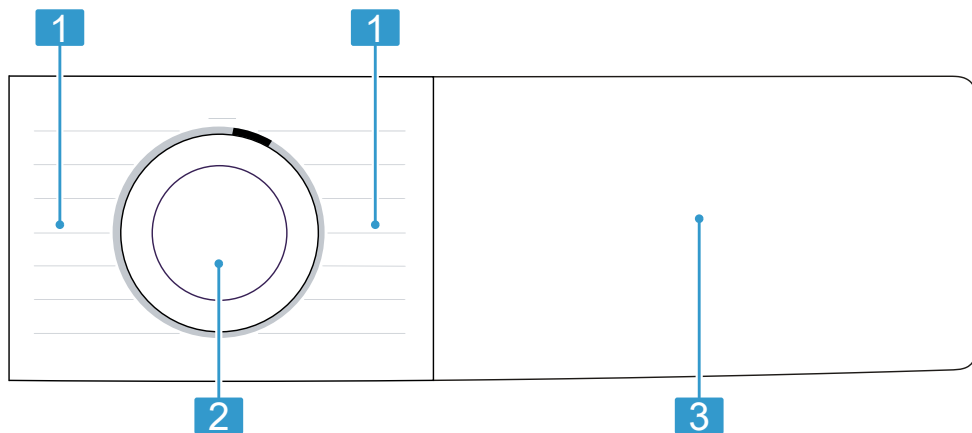

-
- 1** Programi → *Stranica 22*
-
- 2** Birač programa → *Stranica 27*
-
- 3** Tasteri → *Stranica 21* i displej
→ *Stranica 19*
-

6.4 Logika rukovanja

Pojedini delovi displeja su tasteri koji reaguju na dodir. Podešavanja ćete

aktivirati, deaktivirati ili promeniti pritiskom tastera. Aktivirana podešavanja su na displeju osvetljena.



PAŽNJA

Nasilno delovanje na displej može dovesti do oštećenja.

- ▶ Nemojte vršiti suviše jak pritisak na displej.
- ▶ Nemojte pritiskati na displej ostrim predmetima.

7 Displej

Na displeju se prikazuju aktuelne vrednosti podešavanja, mogućnosti izbora ili tekstovi napomena.





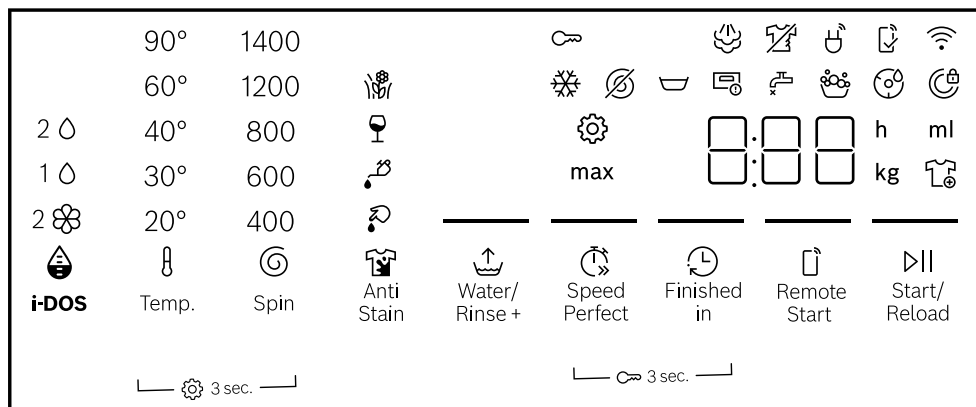

U zavisnosti od statusa programa, displej prikazuje pojedine napomene u delu , npr. .

Napomena: Zahvaljujući ažuriranju softvera mogu da budu dostupne dodatne funkcije. → *Stranica 32*



















Kada je dostupno ažuriranje softvera, u aplikaciji Home Connect ćete dobiti dodatne informacije.







Primer prikaza na displeju

Prikaz	Opis
0:40 ¹	Pretpostavljeno trajanje programa ili preostalo vreme programa u satima i minutima.
 Finished in) / "10 h" ¹	Vreme završetka programa → <i>Stranica 22</i>
max 9,0 ¹	Preporučena maksimalna količina punjenja u kg za podešeni program.
 - 1400	Podešeni broj obrtaja centrifuge u o/min. → <i>Stranica 22</i>  : bez završnog centrifugiranja, samo ispumpavanje  : zadržavanje ispiranja, bez ispumpavanja
 - 90	Podešena temperatura u °C. → <i>Stranica 22</i>  (hladno)
 Start/Reload)	Pokretanje, prekidanje ili pauziranje <ul style="list-style-type: none"> ■ svetli: program je u toku i može da se prekine ili pauzira. ■ treperi: program može da se pokrene ili nastavi.

¹ Primer

Prikaz	Opis
End	Status programa: završetak programa
	Status programa: tretiranje parom
	Status programa: zaštita od gužvanja
	<ul style="list-style-type: none"> svetli: zaštita za decu je aktivirana. treperi: zaštita za decu je aktivirana i uređajem je rukovano. → <i>Stranica 30</i>
— (Water/Rinse +)	Aktivirano je pranje sa dodatnom vodom i ciklusom ispiranja. → <i>Stranica 22</i>
	Možete da izvadite ili naknadno ubacite veš i da prekinete aktuelni program. → <i>Stranica 29</i>
	Zaustavljanje ispiranja je aktivirano.
— (Speed Perfect)	Aktivirano je skraćeno trajanje programa. → <i>Stranica 21</i>
	Aktivirana je vrsta fleke Krv.
	Aktivirana je vrsta fleke Trava.
	Aktivirana je vrsta fleke Crno vino.
	Aktivirana je vrsta fleke Jestiva mast / jestivo ulje.
	Promenite osnovna podešavanja. → <i>Stranica 34</i>
	treperi: potrebno je čišćenje bubnja. Sprovedite program Cottons 90° za čišćenje i negu bubnja i rezervoara za sapunicu. → <i>Stranica 34</i>
— (Remote Start)	Daljinski start je aktiviran. → <i>Stranica 22</i>
	<ul style="list-style-type: none"> svetli: uređaj je povezan sa kućnom mrežom preko Wi-Fi mreže. treperi: uređaj pokušava da uspostavi vezu sa kućnom mrežom preko Wi-Fi mreže.
	Podešavanja koja nisu raspoloživa na uređaju su podešena u Home Connect aplikaciji. Dodatne informacije možete pronaći u Home Connect aplikaciji.
	<ul style="list-style-type: none"> svetli: inteligentni sistem doziranja za tečni deterdžent  je aktiviran. treperi: minimalno stanje napunjenosti posude za doziranje je potkoračeno. → <i>Stranica 30</i>
 	<ul style="list-style-type: none"> svetli: inteligentni sistem doziranja za tečni deterdžent  ili omekšivač  je aktiviran. treperi: minimalno stanje napunjenosti posude za doziranje je potkoračeno. → <i>Stranica 30</i>



Prikaz	Opis
50 ml ¹	Količina osnovnog doziranja za deterdžent ili omekšivač. → <i>Stranica 31</i>
	Uređaj je detektovao suviše pene. → <i>Stranica 42</i>
	<ul style="list-style-type: none"> ▪ svetli: vrata uređaja su zaključana. <ul style="list-style-type: none"> – Za naknadno ubacivanje veša, možete da otključate vrata kada  svetli. → <i>Stranica 29</i> – Za otvaranje vrata, možete da prekinete program. → <i>Stranica 29</i> ▪ treperi: vrata nisu zatvorena.
	<ul style="list-style-type: none"> ▪ Nema pritiska vode. → <i>Stranica 41</i> ▪ Pritisak vode na slavini za vodu je pre nizak.
	Pregrada za deterdžent za pranje veša nije u potpunosti ugurana. → <i>Stranica 42</i>
E:35 ¹	Kôd greške, prikaz greške, signalizacija greške. → <i>Stranica 40</i>

8 Tasteri













Napomene

- Zahvaljujući ažuriranju softvera mogu da budu dostupne dodatne funkcije.
→ *Stranica 32*
Kada je dostupno ažuriranje softvera, u aplikaciji Home Connect ćete dobiti dodatne informacije.
- U aplikaciji Home Connect su dostupne dodatne funkcije ili podešavanja. Pojedina podešavanja možete da prilagodite samo u aplikaciji Home Connect.

Izbor podešavanja programa zavisi od podešenog programa.

Taster	Opis
 Start/Reload	Pokrenite, prekinite ili pauzirajte program.
 Speed Perfect	Aktivirajte ili deaktivirajte skraćeno trajanje programa. Napomena: Potrošnja energije se povećava. To ne utiče negativno na rezultat pranja.
 Anti Stain	Izaberite vrstu fleke. Temperatura, kretanje bubnja i vreme natapanja se prilagođavaju vrsti fleke.







¹ Primer

Taster	Opis
 i-DOS	Kada kratko pritisnete taster, aktivirate ili deaktivirate sistem inteligentnog doziranja za omekšivač  ili tečni deterđent  . Kada pritisnete taster na 3 sekunde, možete da podesite količinu osnovnog doziranja. → <i>Stranica 31</i>
 Finished in	Definišite vreme završetka programa. Trajanje programa je već uključeno u podešene sate. Nakon početka programa prikazuje se trajanje programa.
 Temp.	Prilagodite temperaturu.
 Spin	Prilagodite broj obrtaja centrifuge ili aktivirajte  (zadržavanje ispiranja). Pomoću izbora  se ne vrši isušivanje vode na kraju ciklusa pranja i deaktivira se centrifugiranje. Veš ostaje u vodi za ispiranje.
 Remote Start	Kada pritisnete taster kratko, aktivirate ili deaktivirate daljinski start. → <i>Stranica 33</i> Kada pritisnete taster na otprilike 3 sekunde, otvarate Home Connect podešavanja. → <i>Stranica 31</i>
 3 sec.	Aktivirajte ili deaktivirajte zaštitu za decu. → <i>Stranica 30</i>
 3 sec.	Otvorite osnovna podešavanja. → <i>Stranica 33</i>
 Water/Rinse +	Aktivirajte ili deaktivirajte pranje sa više vode i dodatnim ciklusom ispiranja. Preporučuje se za posebno osetljivu kožu ili u područjima sa vrlo mekom vodom.









9 Programi





Napomene

- Etikete sa uputstvima za negu na vešu pružaju dodatne napomene za izbor programa.
→ *"Oznake za negu na etiketama", Stranica 27*
- Podešavanjem temperature za program se osigurava da se ne prekorači temperatura koja je preporučena na etiketi za negu. Temperatura koja se postiže u uređaju može da odstupa od podešene temperature. Pri tome se uz optimalnu energetsku efikasnost dostiže najbolje dejstvo pranja.
- Zahvaljujući ažuriranju softvera mogu da budu dostupne dodatne funkcije.
→ *Stranica 32*
Kada je dostupno ažuriranje softvera, u aplikaciji Home Connect ćete dobiti dodatne informacije.

Program	Opis	maks. punje- nje (kg)
Cottons 	<p>Pranje otpornih tkanina od pamuka i lana. Pogodno i kao vremenski skraćeni program za normalno zaprljan veš, ako aktivirate  Speed Perfect. Podešavanje programa:</p> <ul style="list-style-type: none"> ▪ maks. 90 °C ▪ maks. 1400 obr/min 	9,0 5,0 ¹
Eco 40-60	<p>Pranje tkanina od pamuka i lana.</p> <p>Napomena: Tkanine koje se prema simbolu nege mogu prati na temperaturama od 40 °C  do 60 °C , mogu da se peru zajedno. Efekat pranja odgovara najboljoj mogućoj klasi efekata pranja prema zakonskim propisima. Temperatura pranja se za ovaj program prilagođava automatski prema količini punjenja, da bi se postigao najbolji mogući efekat pranja. Temperatura pranja ne može da se promeni. Broj obrtaja centrifuge iznosi maksimalno 1400 obr/min.</p>	9,0
Cottons + Prewash 	<p>Pranje otpornih tkanina od pamuka i lana. Program sa prepranjem za jako zaprljan veš.</p> <p>Napomena: Kada je inteligentno doziranje aktivirano, deterdžent za pranje veša se automatski dozira za prepranje i glavno pranje. Kada je inteligentno doziranje deaktivirano, deterdžent za pranje veša za prepranje dodajte direktno u bubanj, a za glavno pranje u komoru za ručno doziranje. → <i>Stranica 17</i></p> <p>Podešavanje programa:</p> <ul style="list-style-type: none"> ▪ maks. 90 °C ▪ maks. 1400 obr/min 	9,0 5,0 ¹
Easy Care 	<p>Pranje tkanina od sintetike.</p> <p>Podešavanje programa:</p> <ul style="list-style-type: none"> ▪ maks. 60 °C ▪ maks. 1400 obr/min 	4,0
Quick Mix 	<p>Pranje tkanina od pamuka, lana i sintetike. Pogodno za lako zaprljan veš.</p>	4,0

¹  Speed Perfect aktivirano

Program	Opis	maks. punjenje (kg)
	Podešavanje programa: <ul style="list-style-type: none"> ■ maks. 60 °C ■ maks. 1400 obr/min 	
 Delicates/Silk	Pranje osetljivih, perivih tkanina od svile, viskoze i sintetike. Koristite deterdžent za osetljivi veš ili svilu. Napomena: Naročito osetljive tkanine ili materijale sa kukama ili omčama perite u mreži za veš. Savet: Blagim pranjem veša, vlakna tekstila i vlakna od mikroplastike se manje troše. Podešavanje programa: <ul style="list-style-type: none"> ■ maks. 40 °C ■ maks. 800 obr/min 	2,0
 Wool 	Pranje tkanina za ručno pranje ili tkanina pogodnih za mašinsko pranje od vune ili sa procentom vune. Kako se veš ne bi skupio, bubanj pomera tkanine naročito blago i sa dugim pauzama. Koristite deterdžent za vunu. Podešavanje programa: <ul style="list-style-type: none"> ■ maks. 40 °C ■ maks. 800 obr/min 	2,0
 Rinse	Ispiranje sa naknadnim centrifugiranjem i isušivanjem vode. Podešavanje programa: maks. 1400 obr/min	–
 Spin/Drain	Centrifugiranje i isušivanje vode. Ukoliko želite samo isušivanje vode, aktivirajte  . Veš se ne centrifugira. Podešavanje programa: maks. 1400 obr/min	–
App programs 	Dodatne programe izaberite direktno preko Home Connect aplikacije. Opise programa možete pogledati u Home Connect aplikaciji. Napomena: Uređaj mora biti povezan sa kućnom mrežom i registrovan u Home Connect aplikaciji. → <i>Stranica 31</i>	–
 Sportswear	Pranje sportskih tkanina i tkanina za slobodno vreme od sintetike. Koristite deterdžent za pranje sportskih tkanina. Nemojte koristiti omekšivač.	2,0

Program	Opis	maks. punje-nje (kg)
	<p>Savet: Jako zaprljan veš perite u programu Easy Care .</p> <p>Podešavanje programa:</p> <ul style="list-style-type: none"> ▪ maks. 40 °C ▪ maks. 800 obr/min 	
 Iron Assist	<p>Namenjeno za košulje, majice i slične tkanine od pamuka i lana.</p> <p>Program za zagrevanje i tretman parom suvih tkanina pomoću vodene pare, kako bi nakon programa mogle da se okače ili lakše peglaju.</p> <p>Maksimalno opterećenje programa iznosi pet košulja ili pet majici.</p> <p>Kada samo jedan komad veša želite da tretirate parom, aktivirajte  Speed Perfect.</p> <p>Napomene</p> <ul style="list-style-type: none"> ▪ Tople tkanine i tkanine tretirane parom odmah nakon završetka programa okačite ili opeglajte. ▪ Tkanine se ne peru i ne čiste. Nemojte koristiti deterdžent ili sredstvo za negu. ▪ Vodena para je vrela i može da izazove oštećenja na nekim vrstama tkanja i tkanina. <p>Program zbog toga nije namenjen za outdoor tkanine ili tkanine od svile i vune, npr. za džempere.</p>	– ¹
 Automatic	<p>Pranje osetljivih tkanina od pamuka i sintetike. Blag tretman veša.</p> <p>Stepen zaprljanosti i vrsta tekstila se automatski prepoznaju. Proces pranja se prilagođava.</p> <p>Napomena: Za ovaj program se temperatura i broj obrtaja centrifuge ne mogu podesiti, već se oni automatski određuju.</p> <p>Temperatura iznosi maksimalno 30 °C.</p> <p>Broj obrtaja centrifuge iznosi maksimalno 800 obr/min.</p>	3,5
 Super 15'/30'	Pranje tkanina od pamuka i sintetike.	4,0 2,0 ²

¹ Pranje nije moguće²  Speed Perfect aktivirano

Program	Opis	maks. punjenje (kg)
	<p>Kratki program za blago zaprljane male partije veša.</p> <p>Trajanje programa iznosi otpr. 30 minuta. Ukoliko želite da skratite trajanje programa na 15 minuta, aktivirajte  Speed Perfect. Maksimalna količina punjenja se smanjuje na 2,0 kg.</p> <p>Podešavanje programa:</p> <ul style="list-style-type: none"> ▪ maks. 40 °C ▪ maks. 1200 obr/min 	

10 Pribor

Koristite originalni pribor. On je specijalno prilagođen za vaš uređaj.

Savet: Određeni dodatni pribor je dostupan u drugim bojama. Kontaktirajte korisnički servis. → *Stranica 47*

	Upotreba	Broj za poručivanje
Produžetak za dovodno crevo za vodu	Produžite dovodno crevo za vodu za hladnu vodu ili Aquastop (2,50 m).	WMZ2381
Produžetak creva za odvod vode	Produžavanje creva za odvod vode (2,20 m).	11057910
Vezice za držanje	Poboljšajte siguran stav uređaja.	WMZ2200
Cevni luk	Fiksirajte odvodno crevo za vodu.	00655300
Platforma	Postavite uređaj visoko kako biste ga mogli lakše puniti i prazniti.	WMZPW20W
Filter za mikroplastiku	Eksterni filter za redukovanje mikroplastike iz tkanina u otpadnoj vodi.	WMZMPF10

11 Veš

11.1 Pripremanje veša

PAŽNJA

Predmeti koji su ostali u vešu mogu da oštete veš i bubanj.

- ▶ Pre rada iz džepova veša uklonite sve predmete.

Napomena





Ako pripremite veš, sačuvacete uređaj i tkanine.

- Četkom očistite pesak i zemlju
- Veš sortirajte prema boji i tkanini i vodite računa o oznakama na etiketi
- Zatvorite sve rajsferšluse, čičak trake, kukice i omče
- Zavežite platnene pojaseve i trake

- Uklonite kugle sa zavesa i olovne trake
- Male ili osjetljive komade veša perite u mreži za pranje
- Velike i male komade veša perite zajedno
- Veš sa svežim flekama operite odmah
- Veš sa osušenim flekama tretirajte pre pranja i operite nekoliko puta
- Veš raširite i stavite u bubanj
- Veš koji ste prethodno tretirali sredstvom za izbeljivanje na bazi hlora, pre stavljanja u bubanj nekoliko puta isperite

11.2 Oznake za negu na etiketama

Oznake za negu za pranje

Simbol	Preporučeni program
	Pamuk (normalno)
	Lako za negu (blago)
	Fino/svila za ručno pranje (posebno blago)
	Vuna (ručno pranje)
	(nije za pranje u mašini)

12 Deterdžent za pranje veša i sredstvo za negu

Pravim izborom i ispravnom upotrebom deterdženta i sredstva za negu štitite uređaj i vaš veš.

Informacije proizvođača o upotrebi i doziranju možete pogledati na ambalaži.

Napomene

- Kada koristite tačne deterdžente koristite deterdžent koji samostalno teče

- Nemojte mešati različite tačne deterdžente
- Nemojte mešati deterdžent za pranje veša i omekšivač
- Nemojte koristiti proizvode koji su dugo stajali i jako stvrdnute proizvode
- Nemojte koristiti sredstva koja sadrže rastvarače, nagrizajuća sredstva ili sredstva na bazi nekog gasa
- Nemojte koristiti sredstvo za izbeljivanje na bazi hlora
- Boju nemojte često koristiti, jer bi sredstvo za fiksiranje moglo da ošteti nerđajući čelik.
- Maramice za hvatanje boje i prljavštine koristite samo u mreži za pranje veša
- U uređaju nemojte koristiti sredstva za uklanjanje boje
- Za sistem inteligentnog doziranja, u posudu za doziranje → *Stranica 30* nemojte sipati sirće

13 Osnovno rukovanje

13.1 Uključivanje uređaja

Napomena: Kada prvi put uključujete uređaj nakon električnog priključka, postupak uključivanja traje do jednog minuta.

Zahtev: Uređaj je pravilno postavljen i priključen. → *Stranica 11*

- ▶ Birač programa postavite na program.
- ✓ Sprovodi se i čuje provera funkcija.

13.2 Podešavanje programa

1. Okrenite birač programa i postavite ga na željeni program. → *Stranica 22*
- ✓ Displej prikazuje podešavanja programa.

2. Ukoliko želite, prilagodite podešavanja programa. → *Stranica 21*
Vodite računa o informacijama na temu Logika rukovanja
→ *Stranica 18*.
Podešavanja programa se ne memorišu trajno za program.

Napomena: Kada aktivirate ili deaktivirate inteligentan sistem doziranja, podešavanja se memorišu.

Podešavanje dodatnih programa

Zahtev: Home Connect je podešen.
→ *Stranica 32*

1. Podesite program **App programs** .
- ✓  **Remote Start** treperi.
2. Pritisnite  **Remote Start**.
- ✓ Home Connect aplikacija prikazuje programe koje možete izabrati.
3. U Home Connect aplikaciji podesite program.
4. Ukoliko želite, prilagodite podešavanja programa. → *Stranica 21*
5. Pokrenite program. → *Stranica 28*

13.3 Otvaranje vrata

1. Zahvatite ispod ručke vrata i povucite vrata.

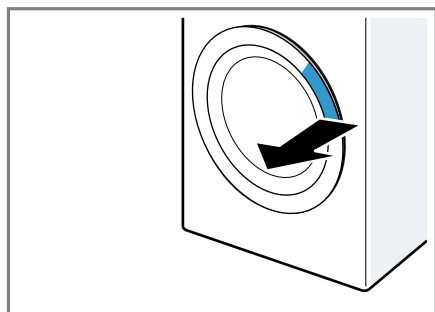

2. Otvorite vrata.

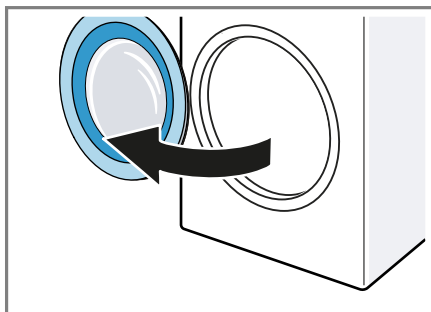

13.4 Umetanje veša

Napomena: Kako biste izbegli pojavu gužvanja, vodite računa o maksimalnom punjenju za programe.
→ *Stranica 22*

Zahtevi

- Veš je pripremljen i sortiran.
→ *Stranica 26*
 - Bubanj je prazan.
1. Otvorite vrata. → *Stranica 28*
 2. Ubacite veš u bubanj.
 3. Zatvorite vrata.
Uverite se da se veš nije zaglavio u vratima.

13.5 Startovanje programa

Napomena: Kada koristite sistem pametnog doziranja, uverite se da ste napunili posude za doziranje, podesili osnovnu količinu doziranja i ugradili pregradu za deterdžent do kraja.
→ *Stranica 30*

Zahtevi

- Podešen je program. → *Stranica 27*
- Vrata su zatvorena.
- ▶ Pritisnite  **Start/Reload**.
- ✓ Bubanj se okreće i vrši se prepoznavanje punjenja, koje može da

traje do 2 minuta, nakon čega u bubanj ulazi voda.

- ✓ Displej prikazuje trajanje programa ili vreme završetka programa.
- ✓ Nakon završetka programa, displej prikazuje: "End".



Napomena: Ukoliko ne izvadite veš nakon završetka programa, nakon 15 minuta se pokreće redukovanje gužvanja koje traje oko 30 minuta. Displej prikazuje  i napomenu za prekid programa.

Pritisnite neki taster na displeju da biste prekinuli redukovanje gužvanja i izvadili veš.

13.6 Natapanje veša

Napomena: Za natapanje nije potreban dodatni deterdžent za pranje veša. Deterdžent koji ste sipali uređaj koristi za natapanje i pranje.

Zahtevi

- Veš je ubačen. → *Stranica 28*
 - Program je pokrenut. → *Stranica 28*
1. Otprilike 10 minuta nakon pokretanja programa pritisnite  **Start/Reload**.
Program se pauzira i veš može da se natapa.
 2. Nakon željenog vremena natapanja pritisnite  **Start/Reload**.

13.7 Naknadno stavljanje veša



Nakon starta programa možete u zavisnosti od statusa programa naknadno da stavite ili izvadite veš.

1. Pritisnite  **Start/Reload**.
Uređaj pauzira.

Napomena: Ukoliko želite naknadno da stavite veš, pogledajte napomene na displeju. → *Stranica 20*



2. Otvorite vrata. → *Stranica 28*
3. Naknadno stavite ili izvadite veš.
4. Zatvorite vrata.
5. Pokrenite program. → *Stranica 28*

13.8 Prekidanje programa

1. Pritisnite  **Start/Reload**.
2. Otvorite vrata. → *Stranica 28*
Ukoliko su temperatura i nivo vode visoki, vrata ostaju blokirana radi sigurnosti.
 - Ukoliko je temperatura visoka, pokrenite program  **Rinse**.
 - Ukoliko je nivo vode visok, pokrenite program  **Spin** ili podesite odgovarajući program za isušivanje. → *Stranica 22*
3. Izvadite veš. → *Stranica 29*

13.9 Nastavak programa kod zadržavanja ispiranja

Zahtevi

- Zaustavljanje ispiranja je aktivirano.
→ *"Tasteri", Stranica 22*
 - Poslednji postupak ispiranja za podeseni program je završen i veš se nalazi u vodi za ispiranje.
1. Podesite program  **Spin** ili program za isušivanje. → *Stranica 22*
 2. Pritisnite  **Start/Reload**.

13.10 Vađenje veša

1. Otvorite vrata. → *Stranica 28*
2. Izvadite veš iz bubnja.

13.11 Postavljanje uređaja na opciju „spreman za rad” („standby”)



1. Birač programa postavite na .
2. Zatvorite slavinu za vodu.
3. Očistite gumenu manžetnu.
→ *Stranica 39*

Napomena: Ostavite vrata uređaja i pregradu za deterdžent otvoreno radi sušenja.

14 Zaključavanje za decu



Zaštitite uređaj od neželjenog upravljanja na upravljačkim elementima.

14.1 Aktiviranje zaključavanja za decu

- ▶ Pritisnite dva tastera za  **3 sec.** otpr. 3 sekunde.
- ✓ Displej prikazuje .
- ✓ Upravljački elementi su blokirani.
- ✓ Zaštita za decu i u stanju pripravnosti uređaja (standby) ostaje aktivna i nakon nestanka struje.

14.2 Deaktiviranje zaključavanja za decu

Zahtev: Za deaktiviranje zaštite za decu, uređaj mora biti uključen.

- ▶ Pritisnite dva tastera za  **3 sec.** otpr. 3 sekunde.
- ✓ Na displeju se gasi .

15 Intelligent Dosing System



Sistem inteligentnog doziranja uređaja je fabrički aktiviran i automatski dozira tečni deterdžent ili omekšivač za programe u kojima je inteligentno doziranje moguće.

Napomena: Sistem inteligentnog doziranja možete da deaktivirate pomoću tastera → *Stranica 21*, npr radi manualnog doziranja praška za pranje veša → *Stranica 31*.

15.1 Sipanje tečnog deterdženta i omekšivača u posude za doziranje

Ako koristite sistem inteligentnog doziranja ili kada uređaj tokom rada prikaže napomenu, napunite pregrade za doziranje.

Napomene

- U posude za doziranje sipajte isključivo odgovarajuće tečne deterdžente i omekšivače. → *Stranica 27*
 - Ukoliko dosipate tečni deterdžent ili omekšivač u posudu za doziranje, koristite isti proizvod.
 - Ukoliko želite da zamenite tečni deterdžent ili omekšivač u posudi za doziranje nekim drugim proizvodom, prethodno očistite pregradu za deterdžent → *Stranica 35*.
 - Kada koristite sistem inteligentnog doziranja, nemojte da sipate dodatni deterdžent ili omekšivač u komoru za manualno doziranje, da ne bi došlo do prekomernog doziranja ili stvaranja pene.
1. Izvucite pregradu za deterdžent.
 2. Otvorite poklopac i sipajte tečni deterdžent  i omekšivač  u odgovarajuće posude za doziranje → *Stranica 17*.

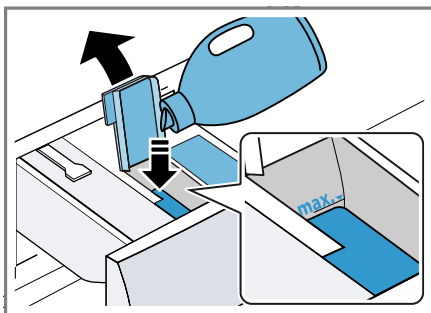

Prilikom punjenja nemojte da prekoračujete oznaku za maksimalno punjenje.

Napomena: Obe posude za deterdžent možete da koristite za tečni deterdžent. Za to zamenite posudu za doziranje. → *Stranica 31*

3. Zatvorite poklopac.

Napomena: Odmah nakon punjenja zatvorite poklopac, kako se tečni deterdžent ili omekšivač ne bi osušili.

4. Ugurajte pregradu za deterdžent.

15.2 Korišćenje komore za manuelno doziranje

Ako ne koristite sistem inteligentnog doziranja, inteligentno doziranje nije moguće za neki program ili želite da dodate dodatna sredstva za negu, npr. so za uklanjanje fleka ili štirku, upotrebite komoru za manuelno doziranje.

Napomena: Vodite računa o napomenama na temu Deterdžent za pranje veša i sredstvo za negu → *Stranica 27*.

1. Izvucite pregradu za deterdžent.
2. Sipajte deterdžent ili sredstvo za negu veša u komoru za manuelno doziranje → *Stranica 17*.
3. Ugurajte pregradu za deterdžent.

15.3 Promena posude za doziranje ☼/◊

Posuda za doziranje ☼/◊ može da dozira omekšivač ☼ ili tečni deterdžent ◊. Posuda za doziranje je fabrički podešena za omekšivač. Ako automatski dozirate dodatni tečni deterdžent, promenite posudu za doziranje.



Napomene

- Kada promenite sadržaj posude za doziranje, resetuje se količina osnovnog doziranja za tu posudu za doziranje.
- Ako koristite obe posude za doziranje za tečni deterdžent, morate podesiti posudu za doziranje koja će se koristiti tokom pranja. → *Stranica 21*
- ▶ Prilagodite sadržaj posude za doziranje u aplikaciji Home Connect.

15.4 Podešavanje osnovne dozirne količine

Da biste omogućili inteligentno doziranje, podesite osnovnu dozirnu količinu za posudu za doziranje. Osnovna dozirna količina odgovara preporuci za doziranje od proizvođača deterdženta na ambalaži. Podesite osnovnu dozirnu količinu koja odgovara preporuci za doziranje za 4,5 kg uobičajeno prljavog veša. Pritom vodite računa o tvrdoći vode.

Savet: Osnovnu dozirnu količinu možete da podesite i u aplikaciji Home Connect.

1. Pritisnite  **i-DOS** otpr. 3 sekunde.
- ✓ Displej prikazuje podešenu osnovnu dozirnu količinu za ◊.
2. Za podešavanje osnovne dozirne količine za ☼, pritisnite  **i-DOS**.
3. Za prilagođavanje podešavanja, pritisnite  **Finished in**.
4. Da biste sačuvali podešavanje, kratko sačekajte.

16 Home Connect

Ovaj uređaj podržava povezivanje sa mrežom. Povežite svoj uređaj sa mobilnim krajnjim uređajem, da biste preko Home Connect aplikacije rukovali funkcijama, prilagođavali osnovna podešavanja ili nadgledali trenutno radno stanje.

Home Connect usluge nisu dostupne u svim zemljama. Dostupnost Home Connect funkcije zavisi od dostupnosti Home Connect usluga u vašoj zemlji. Informacije o tome naći ćete na: www.home-connect.com.

Aplikacija Home Connect će vas voditi kroz postupak prijavljivanja. Pratite uputstva i pridržavajte se napomena u aplikaciji Home Connect.

Napomene

- Obratite pažnju na napomene o bezbednosti u ovom uputstvu za upotrebu i vodite računa o tome da se one poštuju i kada uređajem upravljate putem aplikacije Home Connect.
→ "Bezbednost", Stranica 3
- Rukovanje na samom uređaju uvek ima prioritet. Tada nije moguće rukovanje putem Home Connect aplikacije.

16.1 Podešavanje aplikacije Home Connect

Zahtev: Uređaj je u dometu kućne WLAN mreže (Wi-Fi) na mestu na kom je postavljen.

1. Skenirajte sledeći QR kôd.

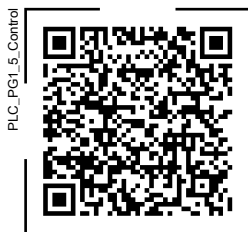

Preko QR koda možete da instalirate aplikaciju Home Connect i povežete uređaj.

2. Pratite uputstva u aplikaciji Home Connect.

16.2 Deaktiviranje Wi-Fi mreže na uređaju

1. Pritisnite **Remote Start** otpr. 3 sekunde.
 2. Pritiskajte **Remote Start** sve dok se na displeju ne prikaže "on".
 3. Za deaktiviranje Wi-Fi veze, pritisnite **Start/Reload**.
- ✓ Displej prikazuje "oFF".

Napomena: Da biste napustili podešavanja za Home Connect, otprilike 3 sekunde pritisnite **Remote Start**.

16.3 Aktiviranje Wi-Fi mreže na uređaju

1. Pritisnite **Remote Start** otpr. 3 sekunde.
 2. Pritiskajte **Remote Start** sve dok se na displeju ne prikaže "oFF".
 3. Za aktiviranje Wi-Fi veze, pritisnite **Start/Reload**.
- ✓ Displej prikazuje "on".

Napomene

- Kada je Wi-Fi aktiviran, displej naznačeno prikazuje "on" i jačinu Wi-Fi signala.
- Da biste napustili podešavanja za Home Connect, otprilike 3 sekunde pritisnite **Remote Start**.

16.4 Instaliranje ažuriranog softvera

Napomena: Ako je dostupno ažuriranje softvera, pojavljuje se poruka u aplikaciji Home Connect.

- ▶ Za instalaciju ažuriranja softvera, pratite uputstva u aplikaciji Home Connect.
- ✓ Komandna površina je tokom instalacije delimično blokirana.
- ✓ Ako postoji smetnja, instalacija može da traje do 40 minuta. Nemojte resetovati podešavanja mreže ili uređaj na fabrička podešavanja.

Napomena: Aktuelna verzija softvera se nalazi u aplikaciji Home Connect u delu sa informacijama o uređaju.

16.5 Resetovanje podešavanja mreže uređaja

1. Pritisnite **Remote Start** otpr. 3 sekunde.

2. Pritiskajte **Remote Start** sve dok se na displeju ne prikaže "rES".
 3. Pritisnite **Start/Reload** otpr. 3 sekunde.
- ✓ Podešavanja mreže se resetuju.

16.6 Daljinsko pokretanje

Odobrite uređaj za daljinsko pokretanje preko aplikacije Home Connect.

Napomena

Daljinsko pokretanje se deaktivira ako su ispunjeni sledeći uslovi:

- Otvorili ste vrata uređaja.
- Nakon nestanka električne struje.

Aktiviranje daljinskog pokretanja

Zahtevi

- Vrata uređaja su zatvorena.
 - Pregrada za deterđžent za pranje veša je ugurana.
- ▶ Pritisnite **Remote Start**.
- ✓ — (Remote Start) svetli i uređaj je odobren za daljinsko pokretanje preko aplikacije Home Connect.

Deaktiviranje daljinskog pokretanja

- ▶ Pritisnite **Remote Start**.
- ✓ Gasi se — (Remote Start).

16.7 Daljinska dijagnostika

Pomoću daljinske dijagnostike korisnički servis može da pristupi vašem uređaju ukoliko se sa odgovorajućom željom obratite korisničkom servisu, vaš uređaj je povezan sa Home Connect serverom i daljinska dijagnostika je dostupna u zemlji u kojoj koristite uređaj.

Savet: Ostale informacije kao i napomene o dostupnosti daljinske dijagnostike u vašoj zemlji nalaze se u Service/Support delu lokalne veb-stranice: www.home-connect.com.

16.8 Zaštita ličnih podataka

Obratite pažnju na napomene o zaštiti podataka.

Prilikom prvog povezivanja uređaja sa kućnom mrežom koja je povezana na internet, uređaj serveru Home Connect šalje sledeće kategorije podataka (prva registracija):

- Jedinstvena oznaka uređaja (koja se sastoji od ključa uređaja i MAC adrese povezanog Wi-Fi komunikacionog modula).
- Sigurnosni sertifikat Wi-Fi komunikacionog modula (za osiguravanje informacija o vezi).
- Aktuelna verzija softvera i hardvera vašeg kućnog uređaja.
- Status eventualnog prethodnog resetovanja na fabrička podešavanja.

Ova prva registracija priprema korišćenje funkcija Home Connect i potrebna je u trenutku kada prvi put želite da koristite funkcije Home Connect.

Napomena: Imajte na umu da se Home Connect funkcionalnosti mogu upotrebljavati samo u kombinaciji sa Home Connect aplikacijom. Informacije o zaštiti podataka mogu da se pogledaju u aplikaciji Home Connect.

17 Osnovna podešavanja

Osnovna podešavanja uređaja možete da prilagodite svojim potrebama.

Napomena: Osnovna podešavanja možete da prilagodite u aplikaciji Home Connect.

17.1 Pregled osnovnih podešavanja

Napomena: Zahvaljujući ažuriranju softvera mogu da budu dostupne dodatne funkcije. → *Stranica 32*

Kada je dostupno ažuriranje softvera, u aplikaciji Home Connect ćete dobiti dodatne informacije.

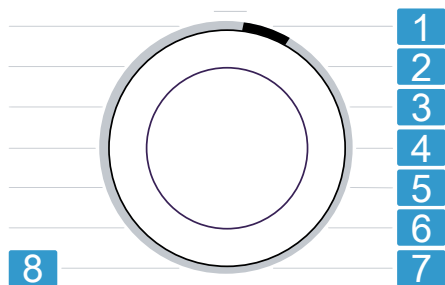

Birač programa sa položajima za programe

- 1 Podesite jačinu signala nakon završetka programa:
A: 0 (isključeno) do A: 4 (veoma glasno)
- 2 Podesite jačinu signala za izbor tastera:
b: 0 (isključeno) do b: 4 (veoma glasno)
- 3 Podesite osvetljenost displeja:
C: 1 (nisko) do C: 4 (veoma visoko)
- 4 Pokrenite program za čišćenje i negu bubnja (dc).
- 5 Aktivirajte (d:on) ili deaktivirajte (d:off) podsetnik za čišćenje bubnja.
- 6 Aktivirajte (E:on) ili deaktivirajte (E:off) redukovanje gužvanja.
Nakon završetka programa, bubanj u pravilnim vremenskim intervalima pomera veš, čime se redukuje njegovo gužvanje.

7 Prikažite broj završenih programa (PC).

8 Resetujte uređaj na fabrička podešavanja (rES).

17.2 Promena osnovnih podešavanja

1. Za pozivanje osnovnih podešavanja, pritisnite oba tastera ⚙ **3 sec.** otpr. 3 sekunde.
 - ✓ Na displeju se prikazuje ⚙.
2. Pomoću birača programa izaberite željeno osnovno podešavanje.
→ *Stranica 34*
3. Prilagodite osnovno podešavanje:
 - ▶ Za promenu vrednosti, pritisnite ⌚ **Finished in.**
 - ▶ Za resetovanje na fabrička podešavanja, pritisnite ▷|| **Start/Reload** otprilike 3 sekunde.
 - ▶ Da biste pokrenuli čišćenje bubnja, pritisnite ▷|| **Start/Reload.**
4. Da biste napustili osnovna podešavanja, pritisnite neki taster osim ⌚ **Finished in** ili ▷|| **Start/Reload.**

18 Čišćenje i održavanje

PAŽNJA

Tvrđi, oštri ili hrapavi predmeti mogu da oštete uređaj.

- ▶ Za čišćenje nemojte da koristite tvrde ili oštre predmete, abrazivna sredstva za čišćenje ili čeličnu vunu.
- ▶ Uređaj čistite samo vodom i mekanom krpom.

18.1 Čišćenje bubnja

Ako ste uradili 20 postupaka pranja na temperaturi od 40 °C i niže, ako treperi ⚙ ili ako duže vreme niste koristili uređaj, očistite bubanj, ali najmanje jednom godišnje.

⚠ OPREZ**Opasnost od povrede!**

Konstantno pranje na niskim temperaturama i nedovoljno ventiliranje uređaja mogu oštetiti bubanj i dovesti do povreda.

- ▶ Redovno koristite program za čišćenje bubnja ili perite na temperaturama od najmanje 60 °C.
- ▶ Nakon svakog korišćenja, ostavite otvorena vrata i pregradu za deterdžent kako bi se uređaj osušio.
- ▶ Izaberite program čišćenja bubnja u aplikaciji Home Connect ili u osnovnim podešavanjima → *Stranica 33*.

Pokrenite program bez veša sa praškom za pranje veša koji sadrži sredstvo za izbeljivanje na bazi kiseonika ili sa sredstvom za negu unutrašnjosti uređaja.

18.2 Čišćenje pregrade za deterdžent za pranje veša

Ukoliko želite da zamenite tečni deterdžent ili omekšivač u posudi za doziranje nekim drugim proizvodom ili ukoliko je pregrada za deterdžent prljava, očistite posudu za deterdžent.

PAŽNJA

Jedinica pumpe sadrži električne komponente.

Električne komponente u kontaktu sa tečnostima mogu da se oštete.

- ▶ Jedinicu pumpe nemojte prati u mašini za pranje sudova ili je potapati u vodu.
- ▶ Električni priključak sa zadnje strane zaštitite od vode, deterdženta i ostataka omekšivača.

Napomena: Da biste pogledali animaciju procesa, skenirajte QR kôd.



1. Uređaj postavite u stanje pripravnosti (standby). → *Stranica 29*
2. Izvucite pregradu za deterdžent.
3. Umetak pritisnite nadole i izvadite pregradu za deterdžent.

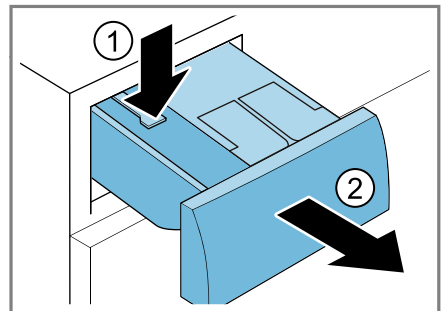

4. Uklonite jedinicu pumpe.

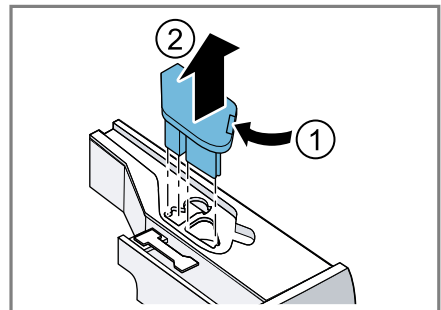

5. Otkaçite poklopac pregrade za deterđent i uklonite ga.

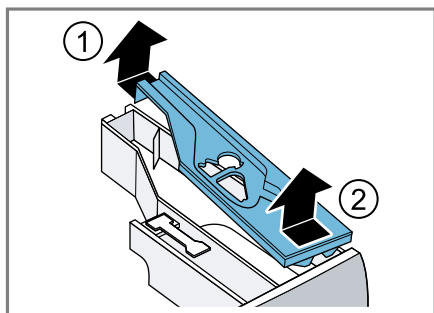

6. Ispraznite pregradu za deterđent za pranje veša.

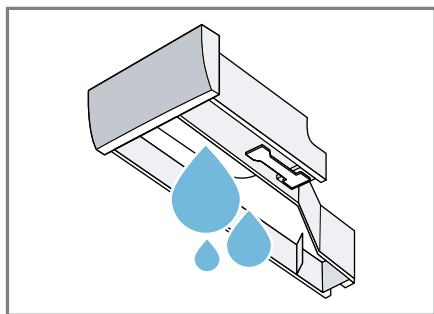

7. Jedinicu pumpe oãistite vlaŒnom krpom.

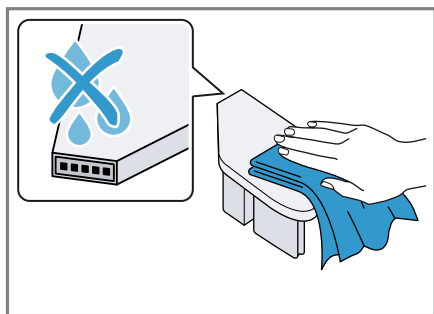

8. Pregradu za deterđent za pranje veša i poklopac oãistite mekom, vlaŒnom krpom ili tušem.

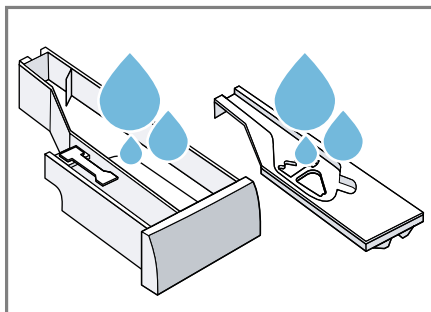

9. Pregradu za deterđent za pranje veša, poklopac i jedinicu pumpe osuŒite i umetnite.

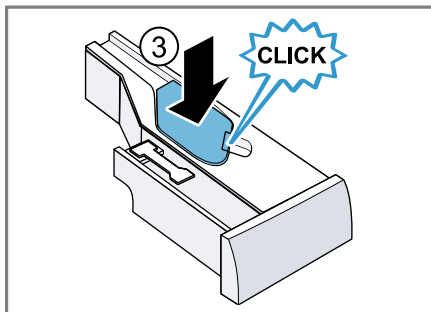
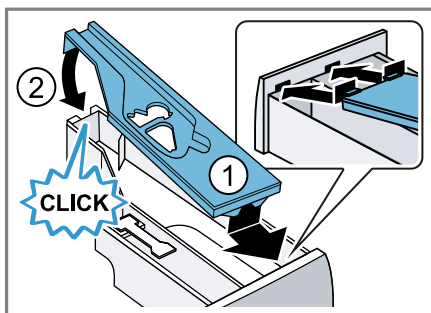

10. Kućište pregrade za deterdžent očistite u uređaju.

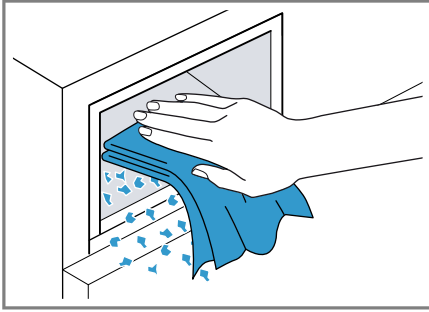

11. Ugurajte pregradu za deterdžent.

18.3 Čišćenje pumpe za sapunicu

Redovno čistite pumpu za sapunicu najmanje jednom godišnje i ukoliko postoji smetnja, npr. ako je zapušena ili ukoliko se čuje zveketanje.

Napomena: Da biste pogledali animaciju procesa, skenirajte QR kôd. Pre pokretanja animacije, pogledajte sigurnosne napomene.



Pražnjenje pumpe za sapunicu

1. Zatvorite slavinu za vodu.
2. Uređaj postavite u stanje pripravnosti (standby). → *Stranica 29*
3. Mrežni utikač uređaja odvojite sa strujne mreže.

4. Otvorite i skinite klapnu za održavanje.

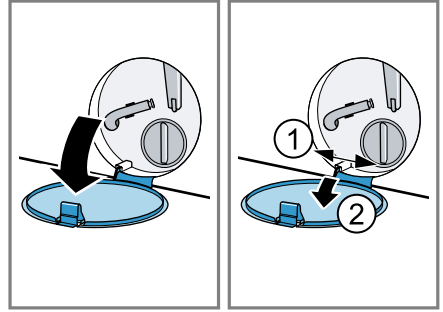

5. Ispod otvora stavite odgovarajuću posudu za ispuštanje sapunice za pranje.

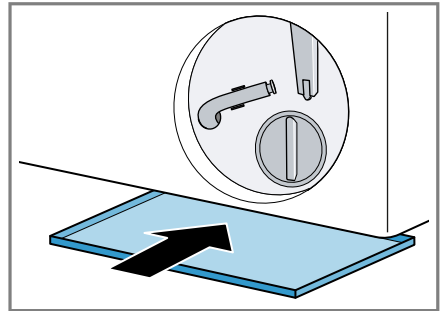

6. Crevo za pražnjenje izvadite iz držača.

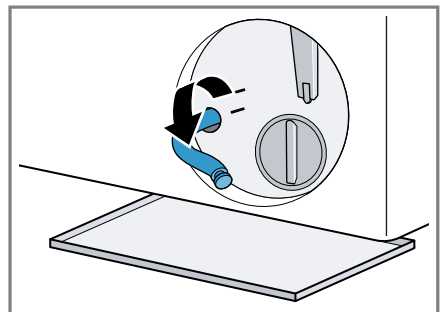

7. **⚠ OPREZ – Opasnost od opekotina!**

Sapunica se prilikom pranja na visokim temperaturama zagreva.

- ▶ Nemojte dodirivati vruću sapunicu.

Kako bi sapunica za pranje mogla da oteče u posudu, skinite kapicu za zatvaranje.

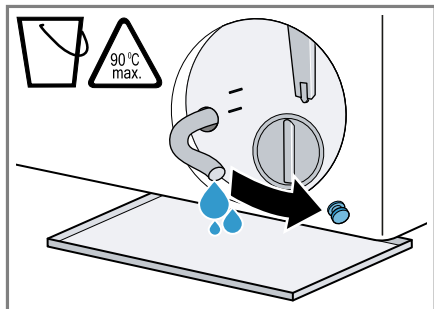

8. Nakon pražnjenja pritisnite kapicu za zatvaranje.

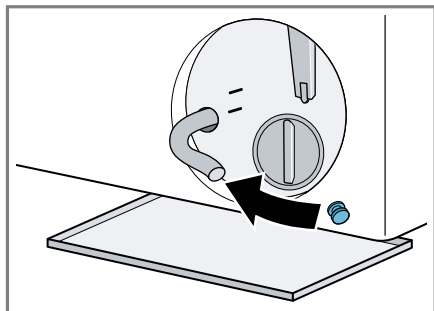

9. Zaglavite crevo za pražnjenje u držač.

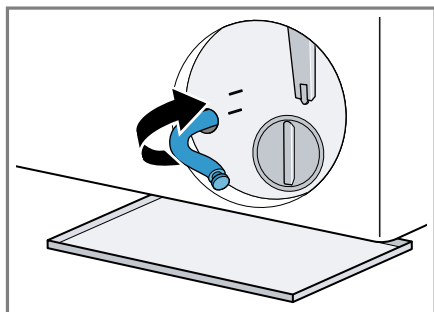

Čišćenje pumpe za sapunicu

Zahtev: Pumpa za sapunicu je prazna. → *Stranica 37*

1. Pošto se u pumpi za sapunicu može nalaziti preostala voda, oprezno odvrnite poklopac pumpe.

► Usled velike zaprljanosti, filterni umetak može da se zaglavi u kućištu pumpe. Uklonite zaprljanost i izvadite filterni umetak.

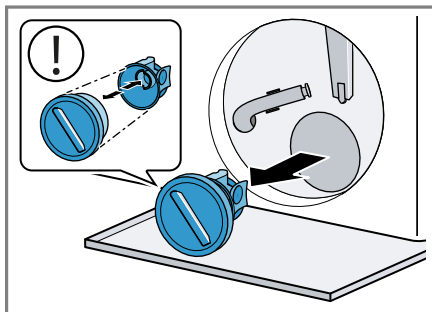

Poklopac pumpe se sastoji od dva elementa koji se mogu razmontirati radi čišćenja.

2. Očistite unutrašnjost, navoj poklopca pumpe i kućište pumpe.

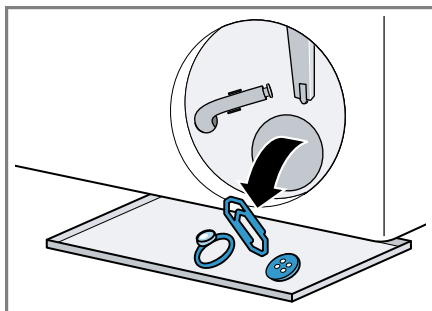

Maramice za hvatanje boje i prljavštine mogu da blokiraju pumpu za sapunicu. Koristite maramice za hvatanje boje i prljavštine samo u mreži za pranje veša.

3. Uverite se da se rotor pumpe za sapunicu može okretati.

4. Postavite poklopac pumpe.
 - ▶ Uverite se da su komponente poklopcu pumpe pravilno montirane.

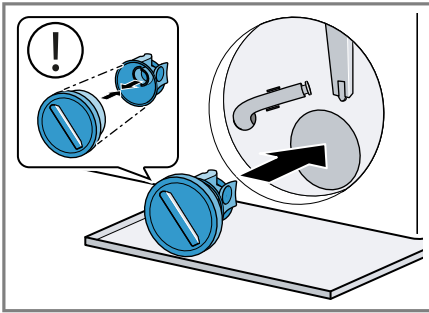

5. Do kraja zavrnite poklopac pumpe.

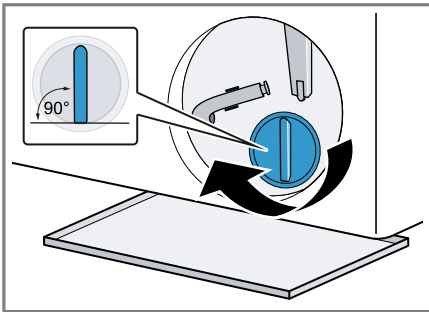

Ručka poklopcu pumpe mora da stoji vertikalno.

6. Postavite i zatvorite klapnu za održavanje.

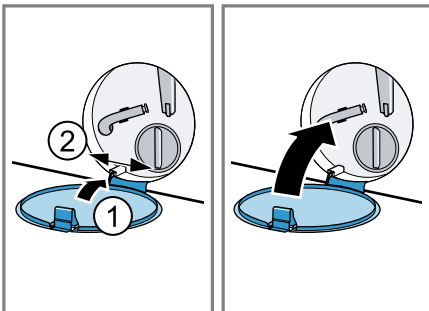

Pre sledećeg pranja

Kako biste sprečili da prilikom sledećeg pranja deterdžent neiskorišćeno odlazi u odvod, izvršite odgovarajući program za isušivanje nakon što ispraznite pumpu za sapunicu.

1. Otvorite slavinu za vodu.
2. Utaknite mrežni utikač.
3. Uključite uređaj.
4. Sipajte litar vode u komoru za ručno doziranje.
5. Izaberite odgovarajući program za isušivanje. → *Stranica 22*

18.4 Čišćenje gumene manžetne

Redovno čistite gumenu manžetnu.

1. Otvorite vrata. → *Stranica 28*
2. Uklonite strana tela i dlačice iz gumene manžetne.

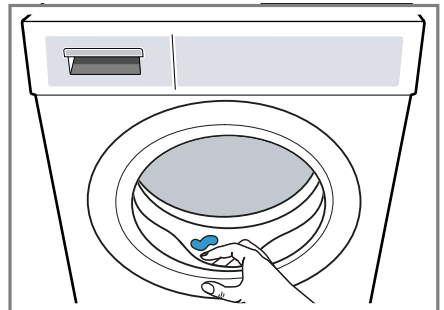

3. Prebrišite gumenu manžetnu spolja i iznutra vlažnom krpom i osušite je krpom.

19 Otklanjanje smetnji



Manje smetnje na uređaju možete sami da otklonite. Pre nego što se obratite korisničkom servisu, pogledajte informacije za otklanjanje smetnji. Tako ćete izbeći nepotrebne troškove.

UPOZORENJE





Opasnost od strujnog udara!











Nestručne popravke su opasne.

- ▶ Nikada nemojte vršiti tehničku izmenu uređaja ili karakteristika uređaja.
- ▶ Samo za to obučeno stručno osoblje sme da vrši popravke na uređaju.
- ▶ Za popravku uređaja se smeju koristiti samo originalni zamenski delovi.
- ▶ Da bi se sprečile opasnosti, zamenu oštećenog mrežnog priključnog voda uređaja mora da izvrši proizvođač, korisnička služba ili osoba sa sličnim kvalifikacijama.

Kvar	Uzrok i rešavanje problema
Displej se gasi i treperi — (▷ Start/Reload).	Režim za štednju energije je aktivan. ▶ Pritisnite ▷ Start/Reload .
E:36 -10 / E:30 -80 Sapunica se ne ispira.	Crevo za odvod vode je priključeno previsoko, zaglavljeno je ili nepropisno produženo. ▶ Proverite instalaciju creva za odvod vode. → <i>Stranica 13</i>
	Otpusna cev ili odvodno crevo za vodu je zapušeno. ▶ Očistite otpusnu cev i odvodno crevo za vodu.
	Pumpa za sapunicu je zapušena ili poklopac pumpe nije pravilno instaliran. ▶ Proverite da li je poklopac pumpe pravilno instaliran. → <i>Stranica 37</i>
	▶ Očistite pumpu za izbacivanje sapunice. → <i>Stranica 37</i>
	Doziranje deterdženta za pranje veša je suviše veliko. ▶ Ako je aktivirano inteligentno doziranje, smanjite količinu osnovnog doziranja. → <i>Stranica 31</i>
	▶ Kada dozirate ručno, kod sledećeg pranja sa istim punjenjem smanjite količinu deterdženta.
	 je aktiviran. ▶ Pokrenite program  Spin ili preporučeni program za isušivanje. → <i>Stranica 22</i>
E:36 -25 -26	Pumpa za sapunicu je zapušena. ▶ Očistite pumpu za izbacivanje sapunice. → <i>Stranica 37</i>

Kvar	Uzrok i rešavanje problema
E:10 -00 -10 -20	<p>Pumpa inteligentnog sistema za doziranje je blokirana.</p> <ol style="list-style-type: none"> Očistite pregradu za deterdžent. → <i>Stranica 35</i> Ukoliko smetnja i dalje postoji, obratite se korisničkom servisu. → <i>Stranica 47</i> <p>Napomena: Do otklanjanja smetnje možete da deaktivirate inteligentni sistem doziranja i doziranje vršite manuelno. → <i>Stranica 21</i></p>
H:32	<p>Uređaj je prekinuo centrifugu zbog neravnomerno raspoređenog veša.</p> <ul style="list-style-type: none"> ▶ Veš u bubnju iznova rasporedite.
E:30 -10 / 𐀀	<p>Slavina za vodu je zatvorena.</p> <ul style="list-style-type: none"> ▶ Otvorite slavinu za vodu. <hr/> <p>Dovodno crevo za vodu je presavijeno ili priklešteno.</p> <ul style="list-style-type: none"> ▶ Proverite instalaciju dovodnog creva za vodu. → <i>Stranica 13</i>
	<p>Sita u dovodu vode su zapušena.</p> <ul style="list-style-type: none"> ▶ Očistite sita u dovodu vode. <p>Da biste pogledali animaciju procesa, skenirajte QR kôd.</p> 
	<p>Pritisak vode je nizak.</p> <ul style="list-style-type: none"> ▶ Proverite da li slavina za vodu ima dovoljan pritisak za vodu.
	<p>Sistem za merenje otpora je neispravan.</p> <p>Kada nastupi ova poruka o grešci, uređaj pokreće postupak isušivanja.</p> <ol style="list-style-type: none"> Sačekajte oko 5 minuta da se postupak isušivanja završi. Ponovo pokrenite uređaj. <p>Ako je potrebno, postupak isušivanja se ponovo pokreće.</p> <ol style="list-style-type: none"> Ukoliko smetnja i dalje postoji, obratite se korisničkom servisu. → <i>Stranica 47</i>
E:30 -20	<p>Kritična smetnja u funkcionisanju.</p> <ul style="list-style-type: none"> ▶ Zatvorite slavinu za vodu. <p>Kada nastupi ova poruka o grešci, uređaj pokreće postupak isušivanja.</p>

Kvar	Uzrok i rešavanje problema
E:30 -20	<ol style="list-style-type: none"> 1. Sačekajte oko 5 minuta da se postupak isušivanja završi. 2. Ponovo pokrenite uređaj. Ako je potrebno, postupak isušivanja se ponovo pokreće. 3. Ukoliko smetnja i dalje postoji, obratite se korisničkom servisu. → <i>Stranica 47</i>
	<p>Doziranje deterdženta za pranje veša je suviše veliko.</p> <ul style="list-style-type: none"> ▶ Kada dozirate ručno, kod sledećeg pranja sa istim punjenjem smanjite količinu deterdženta.
	<p>Dodatna voda je napunjena.</p> <ul style="list-style-type: none"> ▶ Ne punite dodatnu vodu u uređaj tokom rada.
Svi drugi kodovi grešaka.	<p>Smetnja u funkcionisanju</p> <ol style="list-style-type: none"> 1. Da biste ponovo pokrenuli uređaj, otprilike 3 sekunde pritisnite istovremeno  Anti Stain i  Water/Rinse +. 2. Ako smetanja i dalje postoji, isključite uređaj najmanje 30 sekundi iz struje. Izucite utikač mrežnog priključnog voda ili isključite osigurač u kutiji sa osiguračima. 3. Ukoliko smetnja i dalje postoji, obratite se korisničkom servisu. → <i>Stranica 47</i> <p>Tokom poziva tačno prenesite o kakvoj se poruci o grešci radi. Ako je moguće, napravite sliku ili snimak smetnje.</p>
	<p>Pregrada za deterdžent za pranje veša nije u potpunosti ugorana.</p> <ul style="list-style-type: none"> ▶ Uvucite pregradu za deterdžent. <p>Jedinica pumpe nije pravilno umetnuta.</p> <ul style="list-style-type: none"> ▶ Proverite da li je jedinica pumpe pravilno postavljena. → <i>Stranica 35</i>
: treperi i program je pauziran.	<p>Uređaj je detektovao oscilacije u snabdevanju napona. Nije potrebna nikakva radnja. Kada se napajanje naponom stabilizuje, program nastavlja normalno da teče.</p> <p>Napomena: Trajanje programa se produžava.</p>
 ili intenzivno stvaranje pene.	<p>Doziranje deterdženta za pranje veša je suviše veliko.</p> <ul style="list-style-type: none"> ▶ Jednu supenu kašiku omekšivača pomešajte sa 0,5 litara vode i to ulijte u komoru za manuelno doziranje (ne kod Outdoor tkanina, sportske odeće ili tkanina punjenih perjem). ▶ Ako je aktivirano inteligentno doziranje, smanjite količinu osnovnog doziranja. → <i>Stranica 31</i>

Kvar	Uzrok i rešavanje problema
 ili intenzivno stvaranje pene.	<ul style="list-style-type: none"> ▶ Kada dozirate ručno, kod sledećeg pranja sa istim punjenjem smanjite količinu deterdženta.
 treperi.	<p>Vrata nisu potpuno zatvorena.</p> <ol style="list-style-type: none"> 1. Uverite se da se veš nije zaglavio u vratima. 2. Zatvorite vrata.
	<p>Potrebno je čišćenje bubnja.</p> <ul style="list-style-type: none"> ▶ Očistite bubanj. → <i>Stranica 34</i>
<p>Displej i tasteri ne reaguju.</p>	<p>Softverska smetnja.</p> <ol style="list-style-type: none"> 1. Da biste ponovo pokrenuli uređaj, otprilike 3 sekunde pritisnite istovremeno  Anti Stain i  Water/Rinse +. 2. Ako smetanja i dalje postoji, isključite uređaj najmanje 30 sekundi iz struje. Izvucite utikač mrežnog priključnog voda ili isključite osigurač u kutiji sa osiguračima.
<p>Home Connect ne funkcioniše pravilno.</p>	<p>Mogući su različiti uzroci.</p> <ol style="list-style-type: none"> 1. Resetujte podešavanje mreže uređaja. → <i>Stranica 32</i> 2. Ponovo podesite Home Connect. → <i>Stranica 32</i> <ul style="list-style-type: none"> ▶ Idite na www.home-connect.com.
<p> i-DOS se ne može koristiti.</p>	<p>Izabrani program ili napredak programa ne dozvoljava inteligentno doziranje.</p> <ul style="list-style-type: none"> ▶ Koristite komoru za manuelno doziranje. → <i>Stranica 31</i>
<p>Program se ne pokreće.</p>	<p>Zaključavanje za decu je aktivirano.</p> <ul style="list-style-type: none"> ▶ Deaktivirajte zaštitu za decu. → <i>Stranica 30</i> <p> Finished in je aktiviran.</p> <ul style="list-style-type: none"> ▶ Proverite da li je  Finished in aktivirano. → <i>Stranica 22</i> <p>Pregrada za deterdžent za pranje veša nije u potpunosti ugrana.</p> <ul style="list-style-type: none"> ▶ Uvucite pregradu za deterdžent.
<p>Program je pauziran ili prekinut, ali vrata ne mogu da se otvore.</p>	<p>Temperatura je previsoka.</p> <ul style="list-style-type: none"> ▶ Pokrenite program  Rinse ili sačekajte da temperatura opadne. <p>Nivo vode je previsok.</p> <ul style="list-style-type: none"> ▶ Pokrenite program  Spin ili preporučeni program za isušivanje. → <i>Stranica 22</i>
<p>Kada nestane struja, vrata ne mogu da se otvore.</p>	<p>Vrata su zaključana.</p> <ul style="list-style-type: none"> ▶ Otvorite vrata sa hitnom deblokadom. → <i>Stranica 46</i>

Kvar	Uzrok i rešavanje problema
Bubanj se po startu programa kratko pomera.	Nije greška. Pokrenut je interni test motora. Nije potrebna nikakva radnja.
Bubanj se okreće, voda ne ulazi.	Nije greška. Detekcija punjenja je aktivna do 2 minuta. Nije potrebna nikakva radnja.
U bubnju se ne vidi voda.	Nije greška. Voda je ispod vidnog područja. Nije potrebna nikakva radnja.
Višestruko kratko centrifugiranje.	Nije greška. Uređaj izjednačava disbalans raspoređujući veš više puta. Nije potrebna nikakva radnja.
Vibracije, pokretanje i glasni zvukovi uređaja tokom centrifugiranja.	Uređaj nije ispravno nivelisan. ▶ Poravnajte uređaj. → <i>Stranica 15</i> Stopice uređaja nisu fiksirane. ▶ Fiksirajte stopice uređaja. → <i>Stranica 15</i> Transportni osigurači nisu uklonjeni. ▶ Uklonite transportne osigurače.
Nije postignut veliki broj obrtaja centrifuge.	Uređaj izjednačuje disbalans smanjivanjem broja obrtaja centrifuge. Nije potrebna nikakva radnja.
Trajanje programa se menja tokom postupka pranja.	Nije greška. Tok programa se optimira elektronski, uključuje se dodatno ispiranje zbog velike količine pene ili se izjednačuje disbalans. Nije potrebna nikakva radnja.
Šumovi, zviždanje, zujanje ili zvuk usisavanja.	Nije greška. Upumpava se voda, deterđžent i sredstvo za negu se dozira, vrše se testovi funkcija ili se sapunica ispumpava. Nije potrebna nikakva radnja.
Udaranje, zveckanje u pumpi za sapunicu.	Strano telo u pumpi za sapunicu. ▶ Očistite pumpu za izbacivanje sapunice. → <i>Stranica 37</i>
Nezadovoljavajuć rezultat pranja ili istaci deterđženta na vešu.	Deterđženti za pranje veša mogu da sadrže materije, koje se talože na vešu. ▶ Pokrenite program  Rinse ili isčetkajte veš nakon sušenja. Deterđžent u pregradi za doziranje ne odgovara ili se zgusnuo. 1. Proverite da li deterđžent odgovara. → <i>Stranica 27</i> 2. Proverite da li deterđžent u pregradi za doziranje odgovara. 3. Ako deterđžent ne odgovara ili se zgusnuo, ispraznite i očistite pregradu za doziranje. → <i>Stranica 35</i>

Kvar	Uzrok i rešavanje problema
Nezadovoljavajuć rezultat pranja ili istaci deterdženta na vešu.	<p>Osnovna dozirana količina nije pravilno podešena.</p> <ul style="list-style-type: none"> ▶ Podesite količinu osnovnog doziranja. → <i>Stranica 31</i>
Na tkaninama su nakon kraja programa  Iron Assist nastale vlažne fleke.	<p>Kapi vode iz bubnja ili sa vrata su nakvasile tkanine. Kapi potiču od kondenzovane pare ili preostale vlage prethodnog programa pranja.</p> <ul style="list-style-type: none"> ▶ Opeglajte tkanine ili ih okačite radi sušenja.
Veš je nakon centrifuge previše mokar.	<p>Podešen je nizak broj obrtaja centrifuge.</p> <ul style="list-style-type: none"> ▶ Pokrenite program © Spin . ▶ Kod sledećeg pranja podesite viši broj obrtaja centrifuge. <p>Uređaj izjednačuje disbalans smanjivanjem broja obrtaja centrifuge.</p> <ol style="list-style-type: none"> 1. Veš u bubnju iznova rasporedite. 2. Pokrenite program © Spin .
Pojava gužvanja.	<p>Izabrani program se odgovara za vrstu tkanine.</p> <ul style="list-style-type: none"> ▶ Podesite adekvatan program. → <i>Stranica 22</i> <p>Podešen je veliki broj obrtaja centrifuge.</p> <ul style="list-style-type: none"> ▶ Kod sledećeg pranja podesite niži broj obrtaja centrifuge. <p>Punjenje ne odgovara.</p> <ul style="list-style-type: none"> ▶ Vodite računa o maksimalnoj količini za punjenje za programe. → <i>Stranica 22</i> ▶ Pripremite veš. → <i>Stranica 26</i>
Iz dovodnog creva za vodu ističe voda.	<p>Dovodno crevo za vodu nije ispravno priključeno ili je oštećeno.</p> <ul style="list-style-type: none"> ▶ Proverite instalaciju dovodnog creva za vodu. → <i>Stranica 11</i> <p>Ako je dovodno crevo za vodu oštećeno, zamenite ga.</p>
Iz odvodnog creva za vodu curi voda.	<p>Crevo za odvod vode nije ispravno priključeno ili je oštećeno.</p> <ul style="list-style-type: none"> ▶ Proverite instalaciju creva za odvod vode. → <i>Stranica 11</i> <p>Ako je crevo za odvod vode oštećeno, zamenite ga.</p>
Ispod vrata curi voda.	<p>Priljavnina na vratima ili manžetni dovodi do nezaptivosti.</p> <ul style="list-style-type: none"> ▶ Očistite vrata i manžetnu.
U uređaju su se formirali neprijatni mirisi.	<p>Vlaga i ostaci deterdženta za pranje veša mogu da pospeše stvaranje bakterija.</p> <ul style="list-style-type: none"> ▶ Očistite bubanj. → <i>Stranica 34</i>

Kvar

Uzrok i rešavanje problema

U uređaju su se formirali neprijatni mirisi.

▶ Ukoliko više ne koristite uređaj, ostavite vrata i pregradu za deterđžent otvorene, da zaostala voda može da se osuši.

19.1 Deblokada u slučaju opasnosti

Deblokiranje vrata

Zahtev: Pumpa za sapunicu je prazna. → *Stranica 37*

1. PAŽNJA – Voda koja ističe može dovesti do materijalne štete.

▶ Vrata ne otvarajte, ako se na staklu vidi voda.

Prinudnu deblokadu pomoću odgovarajućeg alata povucite nadole i otpustite je.

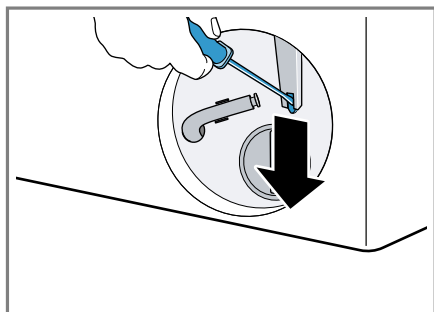

- ✓ Brava na vratima je deblokirana.
- 2. Umetnite klapnu za održavanje tako da ulegne.
- 3. Zatvorite klapnu za održavanje.

20 Transport, čuvanje i odlaganje u otpad

20.1 Demontiranje uređaja

- 1. Zatvorite slavinu za vodu.
- 2. Uređaj postavite u stanje pripravnosti (standby). → *Stranica 29*
- 3. Izvucite mrežni utikač uređaja.

- 4. Ispustite sapunicu za pranje.
→ *"Čišćenje pumpe za sapunicu", Stranica 37*
- 5. Demontirajte creva.
- 6. Ispraznite posude za doziranje.

20.2 Postavljanje transportnih osigurača

Radi sprečavanja oštećenja tokom transporta, uređaj pre transporta osigurajte transportnim osiguračima.

- 1. Pomoću odvijača uklonite kapicu ¹

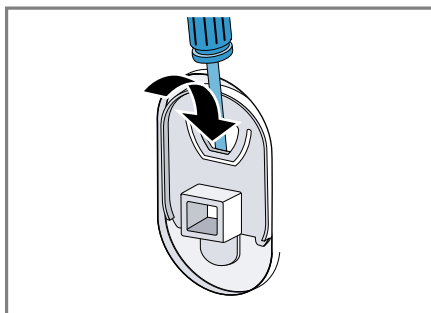

- Sačuvajte kapicu.
- 2. Postavite 4 transportna osigurača.

20.3 Ponovno puštanje uređaja u rad

- ▶ Za dodatne informacije, videti Postavljanje i priključivanje → *Stranica 11* i Pokretanje pranja bez punjenja → *Stranica 15*.

¹ Broj kapica se razlikuje u zavisnosti od modela.

20.4 Odlaganje starih uređaja u otpad

Ekološki prihvatljivim odlaganjem u otpad mogu da se recikliraju dragocene sirovine.

UPOZORENJE

Opasnost od ugrožavanja zdravlja!
Deca se tako ne mogu zatvoriti u uređaju i dospeti u životnu opasnost.

- ▶ Uređaj ne sme da se postavi iza vrata koja se zatvaraju, kliznih vrata ili vrata sa šarkom na suprotnoj strani od uređaja, koja ometa potpuno otvaranje uređaja.
- ▶ Na dotrajalim uređajima izvucite mrežni utikač mrežnog priključnog voda, zatim preseccite mrežni priključni vod i uništite bravu na vratima uređaja tako da se vrata više ne mogu zatvoriti.

1. Izvucite mrežni utikač mrežnog priključnog voda.
2. Presecite mrežni priključni vod.
3. Uređaj odložite u otpad na ekološki prihvatljiv način.

O aktuelnim načinima odlaganja u otpad informišite se kod svog specijalizovanog prodavca ili u svojoj opštinskoj odn. gradskoj upravi.



Ovaj je aparat označen u skladu sa evropskom smernicom 2012/19/EU o otpadnim električnim i elektronskim aparatima (waste electrical and electronic equipment - WEEE).

Smernica određuje okvir za povratak i reciklažu otpadnih aparata koji važi u celoj Evropskoj Uniji.

21 Korisnička služba

Funkcijski relevantne originalne rezervne delove proizvedene u skladu sa odgovarajućom direktivom o ekološkom dizajnu možete da dobijete od našeg korisničkog servisa u periodu od najmanje 10 godina od stavljanja vašeg uređaja na tržište u okviru Evropskog ekonomskog prostora. Posle toga, od našeg korisničkog servisa do 15 godina od stavljanja vašeg uređaja na tržište možete da dobijete druge funkcijski relevantne originalne rezervne delove koji se mogu skladištiti.

Za dodatne informacije obratite se našem korisničkom servisu.

Napomena: Angažovanje servisne službe je besplatno u okviru garantnih uslova proizvođača.

Detaljne informacije o garantnom periodu i uslovima garancije u vašoj zemlji možete dobiti preko QR koda u priloženom dokumentu za podatke za kontakt servisa i uslovima garancije, u korisničkom servisu, kod prodavca ili na našoj internet stranici.

Podatke za kontak korisničkog servisa možete dobiti preko QR koda u priloženom dokumentu za podatke za kontakt servisa i uslovima garancije ili na našoj internet stranici.

21.1 Broj proizvoda (E-Nr.), proizvodni broj (FD) i serijski broj (Z-Nr.)

Kada se obraćate korisničkom servisu, navedite broj proizvoda (E-Nr.), fabrički broj (FD) i serijski broj (Z-Nr.) koje možete da pronađete na tipskoj pločici uređaja.

Pločica sa oznakom tipa se u zavisnosti od modela nalazi:

- na unutrašnjoj strani vrata,

- ispod otvora bubnja,
- na unutrašnjoj strani poklopca za održavanje,
- na zadnjoj strani uređaja.

Da biste brzo mogli da pronađete podatke o uređaju i telefonski broj korisničke službe, podatke možete i da zabeležite.

22 Vrednosti potrošnje

Sledeće informacije su stavljene na raspolaganje u skladu sa EU odredbom o ekološkom dizajnu. Navedene vrednosti za druge programe pored **Eco 40-60** su samo orijentacione vrednosti i utvrđene su u skladu sa važećim standardom EN60456.

U tu svrhu je deaktivirana automatska funkcija doziranja.

Napomena u vezi sa uporednom proverom: deaktivirajte automatsku funkciju doziranja, osim ako ova funkcija nije predmet provere.

Program	Punjenje (kg)	Trajanje programa (h:min) ¹	Potrošnja energije (kWh/ciklus) ¹	Potrošnja vode (l/ciklus) ¹	Maksimalna temperatura (°C) 5 min ¹	Broj obrtaja centrifuge (obr/min) ¹	Preostala vlaga (%) ¹
Eco 40-60 ²	9,0	3:37	0,940	68,0	39	1351	52,00
Eco 40-60 ²	4,5	2:50	0,380	40,0	27	1351	52,00
Eco 40-60 ²	2,5	2:31	0,190	30,0	23	1351	56,00
Cottons ☼ 20 °C	9,0	3:39	0,450	97,0	23	1400	56,00
Cottons ☼ 40 °C	9,0	3:39	1,230	97,0	43	1400	56,00
Cottons + Prewash ↓ 40 °C	9,0	4:22	1,330	102,0	43	1400	56,00
Cottons ☼ 60 °C	9,0	3:39	2,100	97,0	61	1400	56,00
Easy Care ☼ 40 °C	4,0	2:29	0,850	70,0	44	1200	35,00
Quick Mix ☼ 40 °C	4,0	1:00	0,670	51,0	41	1400	54,00

¹ Stvarne vrednosti mogu da odstupaju od navedenih vrednosti usled pritiska vode, tvrdoće i ulazne temperature, temperature u okolini, vrste, količine i zaprljanosti veša, upotrebljenog sredstva za čišćenje, oscilacija u strujnom napajanju i izabраних dodatnih funkcija.

² Program za proveru u skladu sa EU odredbom o ekološkom dizajnu i EU odredbom o energetskeј nalepnici sa hladnom vodom (15 °C).

Program	Punjenje (kg)	Trajanje programa (h:min) ¹	Potrošnja energije (kWh/ciklus) ¹	Potrošnja vode (l/ciklus) ¹	Maksimalna temperatura (°C) 5 min ¹	Broj obrtaja centrifuge (obr/min) ¹	Preostala vlaga (%) ¹
Wool  30 °C	2,0	0:40	0,230	44,0	26	800	33,00

23 Tehnički podaci

Visina uređaja	84,5 cm
Širina uređaja	59,8 cm
Dubina uređaja	59,0 cm
Dubina uređaja sa zatvorenim vratima	63,2 cm
Dubina uređaja sa otvorenim vratima	104,9 cm
Težina	70,0 kg
Maksimalna količina za punjenje	9,0 kg
Mrežni napon	220-240 V, 50 Hz
 Minimalno osiguranje instalacije	10 A
Nominalna snaga	2300 W

Potrošnja snage	<ul style="list-style-type: none"> ▪ Stanje pripravnosti (Standby): 0,50 W ▪ Stanje mirovanja: 0,50 W ▪ Vreme do podešavanja umreženog stanja pripravnosti (Wi-Fi): 5 min ▪ Umreženo stanje pripravnosti (Wi-Fi): 2,00 W
-----------------	--------------------------------------------------------------------------------------------------------------------------------------------------------------------------------------------------------------------------------------------------------------------

Pritisak vode	<ul style="list-style-type: none"> ▪ Minimalno: 100 kPa (1 bar) ▪ Maksimalno: 1000 kPa (10 bar)
---------------	-------------------------------------------------------------------------------------------------------------------------

Dužina dovodnog creva za vodu	150 cm
-------------------------------	--------

Dužina odvodnog creva za vodu	150 cm
-------------------------------	--------

Dužina mrežnog priključnog voda	160 cm
---------------------------------	--------

Dodatne informacije o vašem modelu možete pogledati na internet adresi <https://eprel.ec.europa.eu/qr/2439687>². Ta internet stranica sadrži

¹ Stvarne vrednosti mogu da odstupaju od navedenih vrednosti usled pritiska vode, tvrdoće i ulazne temperature, temperature u okolini, vrste, količine i zaprljanosti veša, upotrebljenog sredstva za čišćenje, oscilacija u strujnom napajanju i izabranih dodatnih funkcija.

² Važi samo za zemlje u Evropskom ekonomskom prostoru

vezu za zvaničnu EU bazu proizvoda EPREL.

23.1 Informacije o besplatnom i Open Source softveru

Ovaj proizvod sadrži softverske komponente koje nosioci autorskog prava licenciraju kao besplatan ili Open Source softver.

Odgovarajuće informacije o licenci sačuvane su na kućnom aparatu. Odgovarajućim informacijama o licenci možete da pristupite i putem aplikacije Home Connect: „Profil -> Pravne informacije -> Informacije o licenci“. ¹ Informacije o licenci možete da preuzmete i sa veb-stranice za odgovarajući proizvod. (Na veb-lokaciji za proi-

zvod pretražite model vašeg aparata i druga dokumenta.) Druga mogućnost je da odgovarajuće informacije zatražite na adresi ossrequest@bshg.com ili BSH Hausgeräte GmbH, Carl-Wery-Str. 34, D-81739 München.

Odgovarajući izvorni kôd se može dobiti na zahtev.

Pošaljite zahtev na adresu ossrequest@bshg.com ili BSH Hausgeräte GmbH, Carl-Wery-Str. 34, D-81739 München.

Tema: „OSSREQUEST“

Troškovi obrade vašeg zahteva biće fakturisani. Ova ponuda važi tri godine od datuma kupovine odn. najmanje u periodu u kom nudimo podršku i rezervne delove za odgovarajući uređaj.

24 Izjava o usaglašenosti

BSH Hausgeräte GmbH ovime izjavljuje da je uređaj sa Home Connect funkcionalnošću usaglašen sa osnovnim zahtevima i ostalim dotičnim odredbama Direktive 2014/53/EU.

Detaljnju RED izjavu o usaglašenosti možete naći na internetu na adresi www.bosch-home.com na stranici proizvoda sa vašim uređajem, kod dodatnih dokumenata.



Opseg od 2,4 GHz (2400–2483,5 MHz): maks. 100 mW

Opseg od 5 GHz (5150–5350 MHz + 5470–5725 MHz): maks. 180 mW

	BE	BG	CZ	DK	DE	EE	IE	EL	ES
	FR	HR	IT	CY	LI	LV	LT	LU	HU
	MT	NL	AT	PL	PT	RO	SI	SK	FI
	SE	NO	CH	TR	IS	UK (NI)			

5-GH WLAN (Wi-Fi): samo za upotrebu u unutrašnjim prostorijama.

AL	BA	MD	ME	MK	RS	UK	UA
----	----	----	----	----	----	----	----

5-GH WLAN (Wi-Fi): samo za upotrebu u unutrašnjim prostorijama.

¹ U zavisnosti od opremljenosti uređaja



Hvala na kupovini Bosch kućnog aparata!

Odmah registrujte novi uređaj u usluzi MyBosch i uživajte u sledećim pogodnostima:

- stručnim savetima i trikovima za uređaj,
- opcijama produžavanja garancije,
- popustima za dodatni pribor i rezervne delove,
- digitalnom uputstvu i svim podaci o uređaju nadohvat ruke,
- jednostavnom pristupu servisu za kućne aparate kompanije Bosch.

Registracija je besplatna i jednostavna – čak i na mobilnim uređajima:
www.bosch-home.com/welcome



Potrebna vam je pomoć? Ovde ćete je zasigurno pronaći.

Stručno savetovanje za Bosch kućne aparate, pomoć u slučaju problema ili popravka u izvedbi Bosch stručnjaka.

Saznajte sve o različitim vidovima podrške koje pruža Bosch:

www.bosch-home.com/service

Podaci za kontakt za sve zemlje navedeni su u priloženoj listi servisnih službi.

BSH Hausgeräte GmbH

Carl-Wery-Straße 34
81739 München, GERMANY
www.bosch-home.com

A Bosch Company



9002033659 (060122)

sr

Ovaj dokument je originalno proizveden i objavljen od strane proizvođača, brenda Bosch, i preuzet je sa njihove zvanične stranice. S obzirom na ovu činjenicu, Tehnoteka ističe da ne preuzima odgovornost za tačnost, celovitost ili pouzdanost informacija, podataka, mišljenja, saveta ili izjava sadržanih u ovom dokumentu.

Napominjemo da Tehnoteka nema ovlašćenje da izvrši bilo kakve izmene ili dopune na ovom dokumentu, stoga nismo odgovorni za eventualne greške, propuste ili netačnosti koje se mogu naći unutar njega. Tehnoteka ne odgovara za štetu nanесenu korisnicima pri upotrebi netačnih podataka. Ukoliko imate dodatna pitanja o proizvodu, ljubazno vas molimo da kontaktirate direktno proizvođača kako biste dobili sve detaljne informacije.

Za najnovije informacije o ceni, dostupnim akcijama i tehničkim karakteristikama proizvoda koji se pominje u ovom dokumentu, molimo posetite našu stranicu klikom na sledeći link:

<https://tehnoteka.rs/p/bosch-masina-za-pranje-vesa-wgj244a2by-akcija-cena/>