

## Uputstvo za upotrebu

TESLA mašina za pranje veša WF101461T

TESLA



Tehnoteka je online destinacija za upoređivanje cena i karakteristika bele tehnike, potrošačke elektronike i IT uređaja kod trgovinskih lanaca i internet prodavnica u Srbiji. Naša stranica vam omogućava da istražite najnovije informacije, detaljne karakteristike i konkurentne cene proizvoda.

Posetite nas i uživajte u ekskluzivnom iskustvu pametne kupovine klikom na link:

<https://tehnoteka.rs/p/tesla-masina-za-pranje-vesa-wf101461t-akcija-cena/>

TESLA

# WASHING MACHINE

WF71461T  
WF81461T  
WF91461T  
WF101461T

## User Manual

ENG ALB BiH/  
CG BG GR HR HU MK RO SLO SRB



Product images are for illustrative purposes only and may differ from the actual product.

# SAFETY PRECAUTION



## WARNING

To reduce the risk of fire, electric shock, or injury to persons when using your appliance, follow basic precautions, including the following

- If the power cord is damaged, it must be replaced by the manufacturer, service agent or similarly qualified persons in order to avoid the hazard.
- The new hose-sets supplied with the washer are to be used and that old hose-sets should not be reused.
- This appliance is not intended for use by persons (including children) with reduced physical, sensory or mental capabilities, or lack of experience and knowledge, unless they have been given supervision or instruction concerning use of the appliance by a person responsible for their safety. Children should be supervised to ensure that they do not play with the appliance. (This warning is not for EUROPEAN market)
- This appliance can be used by children aged from 8 years and above and persons with reduced physical, sensory or mental capabilities or lack of experience and knowledge if they have been given supervision or instruction concerning use of the appliance in a safe way and understand the hazards involved. Children shall not play with the appliance. Cleaning and user maintenance shall not be made by children without supervision. (This warning is for EUROPEAN market)
- Carpet does not obstruct the opening for washing machine with ventilation openings in the base.
- Children of less than 3 years should be kept away unless continuously supervised.
- This appliance is intended to be used in household and similar applications such as:
  - staff kitchen areas in shops, offices and other working environments;
  - farm houses
  - by clients in hotels, motels and other residential type environments;
  - bed and breakfast type environments;
  - areas for communal use in blocks of flats or laundrettes.
- Take care that power voltage and frequency shall be identical to those of washing machine.
- To ensure your safety, power cord plug must be inserted into an earthed socket. Check carefully and make sure that your socket is proper and earthed reliably.
- Do not use any socket with rated current less than that of washing machine.
- Do not operate your washer when parts are missed or broken.
- Never pull out power plug with wet hands.
- Replace immediately worn power cord, loose plugs/power sockets.
- Unplug your washer before cleaning or making any repair. Please check whether the water inside the drum has been drained before opening the door. Please do not open the door if there is any water visible.
- Glass door may be very hot during the operation. Keep kids and pets far away from the washer during the operation.
- Make sure that the water and electrical device must be connected by a qualified technician in accordance with the manufacturer's instruction and local safety regulations.
- Before operating this machine, all packages and transit bolts must be removed. Otherwise, the washing machine may be seriously damaged while washing the clothes.
- Flammable and explosive or toxic solvents are forbidden. Gasoline and alcohol etc. Shall not be used as detergents. Please only select the detergents suitable for machine washing.
- Be careful of scald while the washer draining hot washing water.
- Never unplug your washer by pulling on the supply cord. Always grasp the plug firmly and pull straight out from the outlet.
- If your old appliance is not being used anymore, we recommend that you remove the door and cut off the supply cord.
- Packing materials may be dangerous to the kids. Please keep all packing materials (plastic bags, foams etc) far away from the kids.
- Do not climb up and sit on top cover of the machine.
- Pets and kids may climb into the machine. Check the machine before every operation.
- Do not lean against the door of the washer.

# IMPORTANT HINTS



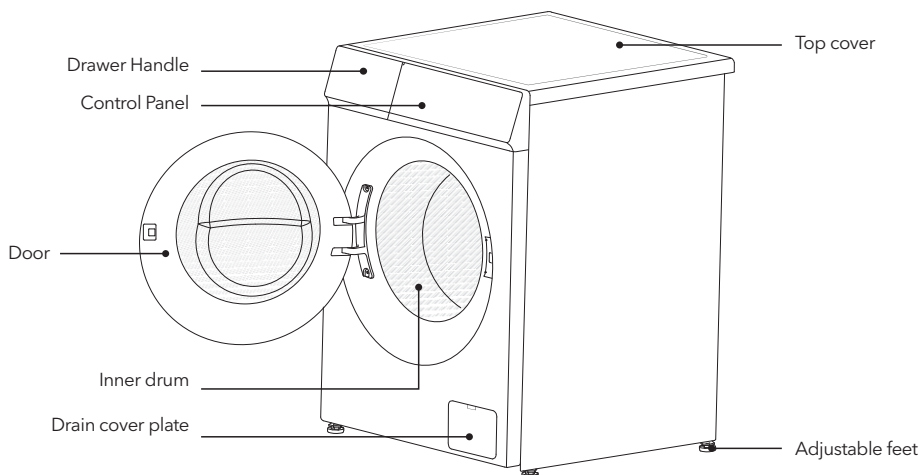

- The household washing machine isn't intended to be built-in.
- This washing machine is for indoor using only.
- Make sure that all pockets are empty. Sharp and rigid items such as coin, brooch, nail, screw or stone etc. May cause serious damages to the washer.
- Please remember to disconnect water and power supply immediately after the clothes are washed.
- The washing machine shall not be installed in bath room or very wet rooms as well as in the rooms with explosive or caustic gases.
- Before washing the clothes at first time, the washing machine shall be operated in one round of the whole procedures without the clothes inside.
- Do not repair or replace any part of the washer unless you have been specifically recommended in the user-repair instructions and you have the knowledge and skills to make it.
- It is forbidden to wash carpets and bras inset with steel wire.
- Never refill water by hand during washing.
- After the program is completed, please wait for two minutes to open the door.
- When handling the machine, the accumulated water shall be drained out of the machine firstly. Handle the machine carefully. Never hold each protruded part on the machine while lifting. Machine door can not be used as the handle during the conveyance.
- The washing machine with single inlet valve only can be connected to the cold water supply. The washing machine with double inlet valves can be connected to the hot water and cold water supply.

# OVERVIEW OF WASHING MACHINE

**SAVE THESE INSTRUCTIONS  
THE MACHINE IS HOUSEHOLD USE ONLY**



## Product accessories

Cold water pipe x1	Hot water pipe x1 (applicable to double-inlet models)	Inlet pipe bracket x1	Transport bolt hole cover x4	Wrench x1 (for adjusting the foot and removing the transport bolt)
				



Check whether all the accessories shown above are complete. If the washing machine is damaged or accessories are not complete during shipment, please contact the dealer immediately.

The graphics in this manual are all schematic diagrams. The appearance of the purchased product shall prevail in kind.

# INSTALL WASHING MACHINE

## Removal of transport bolts

- In order to prevent internal damage to the machine during transportation, 4 transport bolts are installed on the back of the machine.
- Please be sure to remove the transport bolts before using the washing machine. If not, strong vibration, noise and failure may occur.
- If you need to transport the washing machine, please be sure to reinstall the transport bolts to prevent damage to the inside of the machine during transportation.

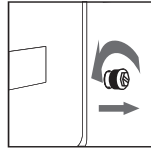
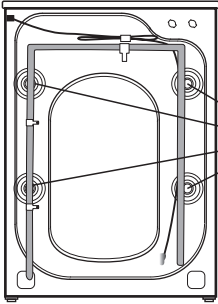

1. Loosen the transport bolt counterclockwise with a wrench until it is loose and falling off.

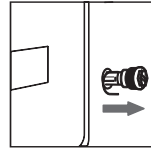

2. Pull out the transport bolt.

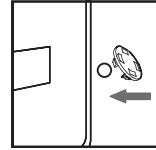

3. Cover the transport bolt hole plug.

## Leveling of the washing machine

- Do not place the washing machine outdoors or in a place where the ambient temperature is lower than 0°C; it cannot be placed on a carpet or wooden floor; it should be placed on a firm and flat ground with an inclination angle of less than 10°.
- If the washing machine is unstable due to the uneven ground, the adjustable feet at the bottom of the washing machine can be adjusted to keep the washing machine stable.
- During the adjustment process, pressure is applied to the diagonal line of the top cover of the washing machine. If the washing machine shakes, the adjustable feet must be readjusted.

1. Loosen the lock nuts above the rubber feet, and adjust the height of 4 adjustable feet to make the feet close to the ground smoothly without shaking.

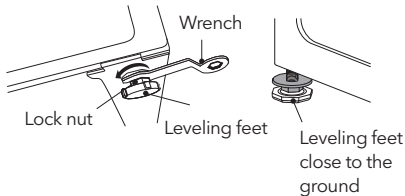

2. After leveling, adjust the nuts above the 4 rubber feet with a wrench to lock the 4 adjustable feet.

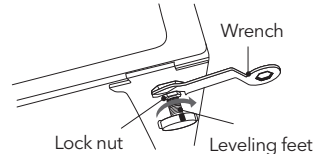

The provided water hose may differ depending on the model. Please follow the instruction according to the provided water hose.

## Connect the inlet hose

Connecting to a threaded water tap



1. Connect the water hose to the water tap, and then turn the connector clockwise as shown.

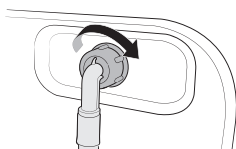

2. Connect the other end of the water hose to the inlet valve on the back of the washing machine. Turn the hose clockwise to tighten.

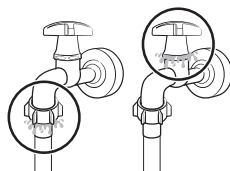

3. Open the water tap and check if there are any leaks around the connection areas. If there are water leaks, repeat the steps above.

Connecting to a non-threaded water tap

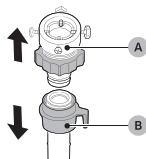

1. Remove the adaptor (A) from the water hose (B).

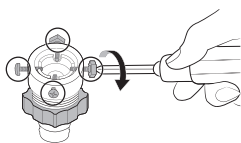

2. Use a Phillips screwdriver to loosen four screws on the adaptor.

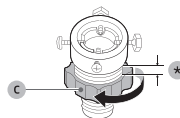

3. Hold the adaptor and turn part (C) in the arrow direction to loosen it by 5mm (\*).

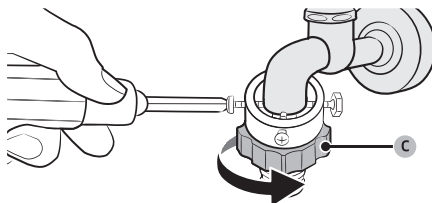

4. Insert the adaptor onto the water tap, and then lighten the screws while lifting the adaptor.  
5. Turn part (C) in the arrow direction to lighten it.

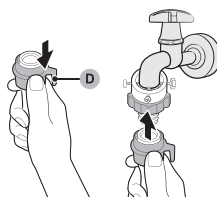

6. While pulling down part (D) on the water hose, connect the water hose to the adaptor. Then, release part (D). The hose fits into the adaptor with a clicking sound.  
7. To complete connecting the water hose, see 2 and 3 on the "Connecting to a threaded water tap" section.

### Installation of drain pipe

In order to prevent siphonage, the drain pipe should be installed at a height of 65-100cm, and the end of the drain pipe should not be immersed in water.

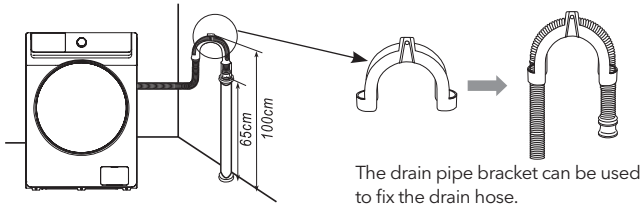

- Check the condition of the water pipe regularly to ensure that the pipe is not damaged, entangled or bent, and if necessary, replace the water pipe.
- Please fix the drain pipe before use, and confirm that the sewer is not blocked by foreign matter.
- If it is necessary to extend the water inlet or drain pipe, you can purchase it at a local after-sales service center.

## OPERATE WASHING MACHINE

### Laundry tips

- Please check the clothing label to confirm whether it is suitable for machine wash.
- Please check the pockets of clothes and take out the items, such as coins, hairpins, keys, etc.
- Tie long cross straps in a knot, do up buttons, and zip up.
- Do not wash too much. Please unroll the clothes and shake them up before putting them in the washing machine.
- When washing, in order to prevent the buttons from making a noise, please turn over the clothes with buttons before putting them in the washing machine.

### Put detergent



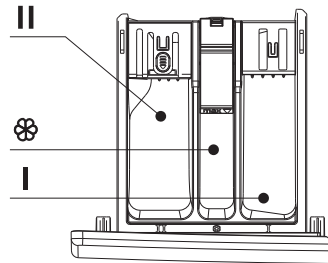

1. Pull out the detergent drawer.
2. Add detergent for prewash into compartment I
3. Add detergent for main wash into compartment II
4. Add fabric softener into compartment .
5. Please choose suitable type of detergent for the various washing temperature to get the best washing effect with less water and energy consumption.

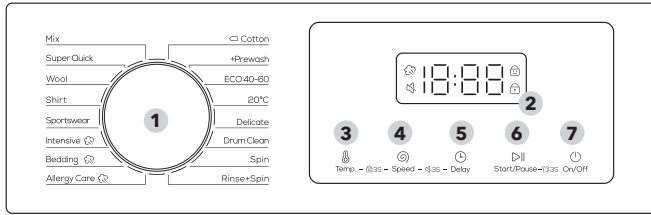

## Control panel

The following illustration is a simple example of the model control panel. The illustration is for reference only. Please refer to the actual product.



<b>1. Cycle Selector</b>	Turn the dial to select a cycle.
<b>2. Display</b>	The display shows current cycle information and estimated time remaining, or an information code when a problem occurs.
<b>3. Temp.</b> 	Press to change the water temperature for the current cycle. Available temperature range depends on the cycle. The selected temperature will be displayed on the display.
<b>4. Speed</b> 	Press to change the spinning speed for the current cycle. Available spin speed depends on the cycle. The selected spin speed will be displayed on the display.
<b>5. Delay</b> 	Press Delay repeatedly to cycle through the available Delay options (from 3 to 24 hours in one hour increments).
<b>6. Start/Pause</b> 	Press to StarUPause operation. Press the button once to start a cycle. To pause operation, press the button again. You may change the cycle settings and options. To resume paused operation, press the button again.
<b>7. On/Off</b> 	Press to turn On/Off the washing machine. If you turn on the washing machine and do not use it for 10 minutes, it will turn off automatically.

### Delay

You can set the washing machine to finish your wash automatically at a later time, choosing a delay of between 3 to 24 hours (in 1 hour increments). The hour displayed indicated the time the wash will finish.

1. Select a cycle. Then change the cycle settings if necessary.
2. Press **Delay** repeatedly until a desired end time is set.
3. Press **Start/Pause**.

The corresponding indicator turns on with the clock running.

4. To cancel the **Delay**, restart the washing machine by pressing **On/Off**.

Real-life case

You want to finish a two-hour course 3 hours later from now. For this, you add the Delay option to the current cycle with the 3-hour setting, and press **Start/Pause** at 2:00 p.m. Then, what happens? The washing machine starts operating at 3:00 p.m., and ends at 5:00 p.m.

### Steam Wash Icon

If this icon is always bright, it means the Steam Wash function is enabled.

Due to the different configuration of models, some models do not have this configuration, please refer to the actual model.

### Child Lock

To prevent accidents by children, Child Lock locks all buttons except for  **On/Off**.

- To activate or deactivate the Child Lock function, press and hold **Temp.** and **Speed** simultaneously for 3 seconds.

When Child Lock is activated, the indicator  lights up.

### Alarm Off

You can turn on or off the sound of the cycle selector and all buttons.

- To turn on or off the sound, press and hold **Speed** and **Delay** simultaneously for 3 seconds. When the sound is off, the  indicator lights up.

### Door Lock

When the door is not closed or locked normally, the icon is not bright; Lock the door correctly, the icon is always bright.

### Reload

Long press the  **Start/Pause** button for 3 seconds. After the lock is unlocked, the function of adding clothes in the middle can be started.

## Introduction to laundry procedures





Program	Applicable of fabric to washing
Mix	For mixed washing of cotton, linen and chemical fiber clothing
Super Quick	For quick washing of low-dirt light clothes
Wool	For washing of wool fabrics
Shirt	For washing of shirts or light summer clothes
Sportswear	For washing of sportswear
Intensive	For washing of moderately or heavily stained clothes
Bedding	For washing of large/home textile clothing
Allergy Care	Featuring a high-temperature wash and extra rinses to help remove the remaining detergent effectively
Cotton	For washing of ramie cotton fabrics
Prewash	Add a preliminary washing process before starting the main cycle
ECO 40-60	For washing of nonnal clothes at a temperature of 40°C-60°C or below
20°C	For washing of warm clothes at a temperature of 20 °C or below
Delicate	For washing of delicate clothes
Drum Clean	For cleaning of inner drum at high temperature
Spin	For separate dehydration of clothes
Rinse+ Spin	For rinsing and dehydrating of clothes

### NOTE

The washing procedures and parameters will also be different depending on the different model configuration. For details, the actual product shall prevail!

## Table of Washing Procedures

- Washing efficiency and performance is determined by used detergent quality. Use only machine wash approved detergent.
- If need use specific detergent, e.g. for synthetic and woolen fabric. Mind always detergent manufacturer recommendations.
- Do not use dry cleaning agents such as trichloroethylene and similar products. Choose the best detergent.

Program	Max Load (kg)				Kind of detergent		
	7	8	9	10	Universal	Special	Softener
Mix	3.5	4	4.5	5	L/P	-	O
Super Quick	2	2	2	2	L/P	-	O
Wool	2	2	2	2	-	L/P	-
Shirt	2.5	3	3.5	4	L/P	L	O
Sportswear	2.5	3	3.5	4	L/P	-	O
Intensive 	7	8	9	10	L/P	-	O
Bedding 	5	6	7	8	L/P	L/P	O
Allergy Care 	3.5	4	4.5	5	L/P	L/P	O
 Cotton	7	8	9	10	L/P	-	O
+ Prewash	5	6	7	8	L/P	-	O
ECO 40-60	7	8	9	10	L/P	-	O
20°C	3.5	4	4.5	5	L/P	-	O
Delicate	3.5	4	4.5	5	L/P	L/P	-
Drum Clean	0	0	0	0	-	-	-
Spin	7	8	9	10	-	-	-
Rinse&Spin	7	8	9	10	-	-	O

L = gel-/liquid detergent

P = Powder detergent

O = optional

- = no

If using liquid detergent, it is not recommended to activate the time delay.

We recommend by using: Laundry powder 20°C to 95°C; Wool detergent 20°C to 40°C;

\*Choose 95°C wash temperature only for special hygienic requirements.

## Introduction of Other Functions

### Unlock of emergency door (not applicable in some models)

- If you want to take out the clothes when there is a long-time power cut, make sure the water level in the drum is below the safe level, the temperature is under 40 C, and the inner drum is does not rotate, then detach the drain hose and lower it, replace the hose after water runs out;
- Open the drain pump cover at the bottom right of the front side, pull down the rod lightly, when hearing a light sound then open the door and take out or put in the clothes;
- Replace drain pump cover;
- This method can only be used in emergency.

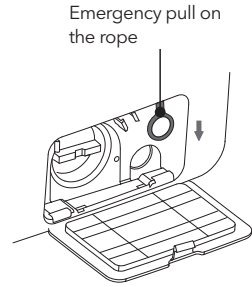

### Resume Function

- This machine has the resume function in case of power-down. If there is a power failure or plug loose in the process of machine, the machine can remember the working status and resume work when the power is restored.

### Cloth Weigh Awareness

- In the beginning of the washing, the machine will estimate the weight of the clothes and dispense the detergent automatically (on condition that there is enough detergent in the case), then decide the amount of the water accordingly to achieve the goal of saving water.

### Unbalance Protection

- When the machine is ready to spin, The washer may take a few time to balance clothes due to great unbalance.
- If clothes is still unbalance in the drum after that, the spinning speed can be slow down to avoid great vibration.
- If clothes in drum is too less, the machine may not to spin due to the unbalance protection, then you should add more clothes in the machine to make it to spin.

#### NOTE

Due to the product model upgrade, the function configuration may be different from this description, please take the actual model function as the standard!

# MAINTENANCE

Washing machine should be maintained in time after long-term use. Good maintenance habits will prolong the service life of the washing machine. Please pull out the power plug before maintenance to prevent danger. Please close the door of the laundry dryer after each use to prevent children from getting caught when playing.

## Clean detergent drawer

1. Press down the part 1 inside the drawer and take out the detergent drawer.
2. Lift the clip up and take out softener cover and wash all grooves with water.
3. Restore the softener cover and push the drawer into position.

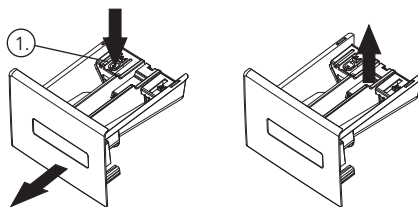

## Clean the drain pump

(recommended once every six months)

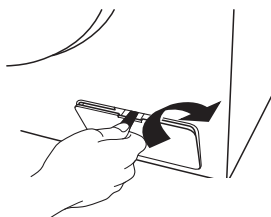

Remove the protective cover for the drain pump in the direction shown here with a sheet such as coin, etc.

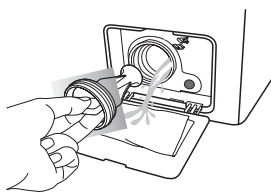

Slowly unscrew the pump cover of the drain pump (Pay attention to residual water), take out the laundry residue in the drain pump, and clean it thoroughly until the blades can rotate freely;

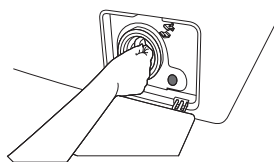

Install the pump cover and tighten it to make sure that there is no water leakage from the drain pump, as shown in the figure. Install the protective cover for the drain pump!

## Clean the filter screen on the water inlet

(Recommended once every six months)

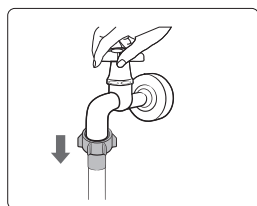

Turn off the faucet, remove the water inlet pipe from the faucet, and scrub the filter screen with a small brush.

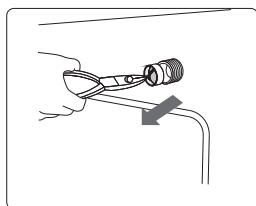

Unscrew the water inlet pipe from the back of the machine, pull out the filter screen with needle-nose pliers, clean it and reinstall it.

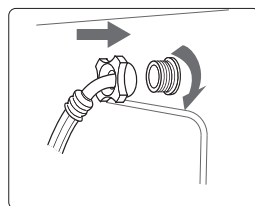

Reconnect the water inlet pipe. Turn on the faucet and check that there is no water leak.



### NOTE

Please contact a technician if your washer is frozen.

# TROUBLESHOOTING

Problem	Solution
There is some remaining water in the machine	This is normal and is the result of water tests performed at the factory.
The washer does not run	Check if the power plug is inserted well. Check if the tap is opened. Check if the button "Power" is pressed. Check if the button "Start/Pause" is pressed. Check if the delay feature is activated.
Water leakage	Check and fasten inlet hose. Clean up drain hose and ask a specialized person to repair it when necessary.
Abnormal noise and great vibration	Check if the transit bolts has been removed. Check if the adjustable legs are adjusted level. Check if the washer is installed on the solid and level floor. Check if there are any barrettes or metal articles inside.
Washing efficiency is not satisfied	Select a proper procedure. Add the proper detergent quantity according to the instructions in detergent package.
The machine take no answer after press buttons	Check if the "Child-lock" feature has been activated. Press button "Start/Pause" first then press other buttons.
Actually running time of procedures is not corresponded to the display time	Check if clothes in the drum is dispersive enough. Check if the water is drain out or inflow well.
The washer fills while draining	Check if the max height of the drain hose is lower than 65cm. Check if the drain hose is immersed.





























Display	Means	Solution
E1	The washer fills over time	Check if the tap is opened. Check if the water pressure is too low. Check if the inlet hose is blocked.
E2	Water drainage over time	Check if the drain pump is blocked. Contact a technician if necessary.
E3	Door lock is break down	Close the door well again. Check if the clothes is caught between the door and seal. Contact a technician if necessary.
E4	Water is overflowed	Water automatically until the water level is suitable for wash procedure. Contact a technician if necessary.
E5	The electrical motor is break down	Please contact a technician.
E6	The heater does not work	Please contact a technician.
E7	There is a temperature sensor fault	Please contact a technician.
E8	Unmatched software/ hardware on mainboard and frequency inverting plate	Please contact a technician.
E9	Communication failures	Please contact a technician.
E10	Inverter failures	Please contact a technician.
EP	The procedure running is not corresponded to the cycle that the knob points.	Turn the cycle selector to the cycle corresponded to the procedure working on.



Please refer to the actually purchased model for fault display here. Different models have different fault displays.

# APPENDIX

## Fabric Care Label

	Resistant material		Can be ironed at 100°C max
	Delicate fabric		Do not iron
 	Item may be washed at 90°C		Can be dry cleaned using any solvent
 	Item may be washed at 60°C		Dry clean with perchloride, lighter fuel, pure alcohol or R113 only
 	Item may be washed at 40°C		Dry clean with aviation fuel, pure alcohol or R113 only
 	Item may be washed at 30°C		Do not dry clean
	Item may be hand washed		Dry flat
	Dry clean only		Can be hung to dry
	Can be bleached in cold water		Dry on clothes hanger
	Do not bleach		Tumble dry, normal heat
	Can be ironed at 200°C max		Tumble dry, reduced heat
	Can be ironed at 150°C max		Do not tumble dry

## Electrical Warning

To avoid fire, electrical shock and other accidents, please remember the following reminding:

- Only the voltage indicated in power label can be used. If you are not clear of the voltage at home, please contact the local power bureau.
- When you are using the heating function, the maximum current through the washing machine will reach 10A. Therefore, please make sure the power supply units(current, voltage and cable) can meet the normal load requirements for the machine.
- Protect the power cord properly. Power cord shall be fixed well so that it will not trip the people or other things and be damaged. Special attention shall be paid to the plug location.
- Do not make the wall-mounted socket overloaded or cable extended.  
Over loading of the wiring may cause fire or electrical shock. Do not pull out power plug with wet hand.
- To ensure your safety, power plug shall be inserted into an earthed socket. Carefully check and ensure that your socket is properly and reliably earthed.

## Protecting the environment

- The washer is manufactured by recyclable materials. If you decide to dispose of this washer, please observe the local waste disposal regulations. Cut off the power cord so that the washer cannot be connected to power. Remove the door so that small animals and children cannot get trapped inside the washer.
- Do not exceed the detergent quantities recommended in the detergent manufactures' instruction.
- Use stain removal products and blesches before the wash cycle only when strictly necessary.
- Save water and electricity by only washing full loads (the exact amount depends upon the program used).

### Correct Disposal of this Product



This marking indicates that this product should not be disposed with other household wastes throughout the E U. To prevent possible harm to the environment or human health from uncontrolled waste disposal, recycle it responsibly to promote the sustainable reuse of material resources. To return your used device, please use the return and collection systems or contact the retailer where the product was purchased. They can take this product for environmental safe recycling.



#### NOTE:

1. The energy efficiency rating was tested under "ECO 40-60" procedure.
2. Scan the QR code shown on the energy label for further product information.
3. When the washing machine gives error codes, make sure you contact our after sales team to repair. We shall not be responsible for any issue caused by unauthorized repair.
4. In case you need to order the accessories, we can send out within 15 working days after the request.
5. For the purpose of improving the performance of the whole washing machine, the appearance and specifications shall be changed without additional notice.
6. The display panel shall show "END" for 10 minutes after the cycle finish.

## Products Specification

Voltage: 220-240V-/50Hz

Water Pressure: 0.05-0.8MPa

Model	Capacity	Rated Power	Outer Dimension (WxDxH)mm
WF71461T	7.0kg	1850W	595x495x850
WF81461T	8.0kg	1900W	595x520x850
WF91461T	9.0kg	1900W	595x560x850
WF101461T	10.0kg	1950W	595x625x850



#### NOTE:

All the pictures in the manual are used for schematic only. It may be different from the machine you buy.

# MASA SIGURIE



## PARALAJMËRIM

Për të zvogëluar rrezikun e zjarrit, goditjes elektrike ose dëmtimit personal kur përdorni pajisjen tuaj, ndiqni masat paraprake bazë, duke përfshirë sa vijon

- Nëse kordoni i rrymës është i dëmtuar, ai duhet të zëvendësohet nga prodhuesi, agjenti i shërbimit ose persona të ngjashëm të kualifikuar për të shmangur një rrezik.
- Kompletet e reja të zorrëve të furnizuara me makinën larëse duhet të përdoren dhe grupet e vjetra të zorrëve nuk duhet të ripërdoren.
- Kjo pajisje nuk është e destinuar për t'u përdorur nga persona (përfshirë fëmijët) me aftësi të kufizuara fizike, shqisore ose mendore, ose me mungesë përvoje dhe njohurie, përveç rastit kur atyre u është dhënë mbikëqyrje ose udhëzim në lidhje me përdorimin e pajisjes nga një person përgjegjës për sigurinë e tyre.. Fëmijët duhet të mbikëqyren për t'u siguruar që ata të mos luajnë me pajisjen. (Ky paralajmërim nuk është për tregun EVROPIAN)
- Kjo pajisje mund të përdoret nga fëmijët e moshës 8 vjeç e lart dhe personat me aftësi të kufizuara fizike, shqisore ose mendore ose mungesë përvoje dhe njohurie, nëse atyre u është dhënë mbikëqyrje ose udhëzime në lidhje me përdorimin e pajisjes në mënyrë të sigurt dhe kuptojnë rreziqet. .Fëmijët nuk duhet të luajnë me pajisjen. Pastrimi dhe mirëmbajtja e përdoruesit nuk duhet të kryhen nga fëmijët pa mbikëqyrjen e SU. (Ky paralajmërim është për tregun EVROPIAN)
- Tapeti nuk pengon hapjen e makinës larëse me vrima ajrimi në bazë.
- Fëmijët nën 3 vjeç duhet të mbahen larg përveç rasteve nën mbikëqyrje të vazhdueshme.
- Kjo pajisje është menduar për përdorim shtëpiak dhe aplikime të ngjashme si:
  - hapësira kuzhine për stafin në dyqane, zyra dhe ambiente të tjera pune;
  - shtëpi fermash
  - nga klientët në hotele, motele dhe ambiente të tjera rezidenciale;
  - ambiente të tipit fjetje dhe mëngjes;
  - zona për përdorim të përbashkët në ndërtesat e banimit ose lavanderitë.
- Sigurohuni që tensioni dhe frekuenca e rrymës të jenë identike me ato të makinës larëse.
- Për të garantuar sigurinë tuaj, spina e kordonit të rrymës duhet të futet në një prizë të tokëzuar. Kontrolloni me kujdes dhe sigurohuni që priza juaj të jetë e tokëzuar siç duhet dhe mirë.
- Mos përdorni një prizë me rrymë nominale më të ulët se ajo e makinës larëse.
- Mos e përdorni makinën larëse kur mungojnë pjesët ose janë thyer.
- Asnjëherë mos e hiqni spinën me duar të lagura.
- Zëvendësoni kordonin e prishur të rrymës, lironi prizat/prizat menjëherë.
- Hiqeni nga priza makinën larëse përpara se ta pastroni ose ta riparoni.
- Ju lutemi sigurohuni që uji në kazan është kulluar përpara se të hapni derën. Ju lutemi mos e hapni derën nëse ka ujë të dukshëm.
- Dera e xhamit mund të jetë shumë e nxehtë gjatë funksionimit. Mbajini fëmijët dhe kafshët shtëpiake larg makinës larëse gjatë përdorimit.
- Sigurohuni që uji dhe pajisja elektrike duhet të lidhen nga një teknik i kualifikuar në përputhje me udhëzimet e prodhuesit dhe rregulloret lokale të sigurisë.
- Përpara përdorimit të kësaj makine, të gjitha bulonat e paketimit dhe kalimit duhet të hiqen. Përndryshe, makina larëse mund të dëmtohet rëndë gjatë larjes së rrobave.
- Agjentët pastrues të ndezshëm dhe shpërthyes ose toksikë janë të ndaluar. Benzina dhe alkooli etj. Ato nuk duhet të përdoren si detergjentë. Ju lutemi zgjidhni vetëm detergjentë të përshtatshëm për larje në makinë.
- Kujdes nga djegiet pasi makina larëse shpërndan ujin e nxehtë të larjes.
- Asnjëherë mos e fikni makinën larëse duke e tërhequr kordonin e rrymës. Gjithmonë kapeni fort spinën dhe nxirreni drejt e nga priza.
- Nëse pajisja juaj e vjetër nuk është më në përdorim, ju rekomandojmë të hiqni derën dhe të prisni kordonin elektrik.
- Materialet e paketimit mund të jenë të rrezikshme për fëmijët.
- Mos u ngjitni ose mos u ulni në kapakun e sipërm të makinës.
- Kafshët shtëpiake dhe fëmijët mund të hipin në makinë. Kontrolloni makinën përpara çdo operimi.
- Mos u mbështetni në derën e makinës larëse.

# KËSHILLA TË RËNDËSISHME



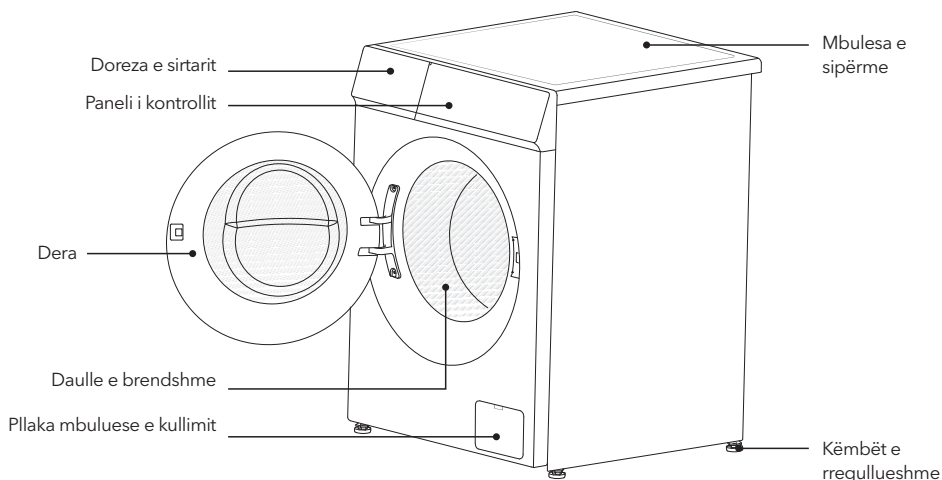

- Makina larëse shtëpiake nuk është menduar të jetë e integruar.
- Kjo makinë larëse është vetëm për përdorim të brendshëm.
- Sigurohuni që të gjithë xhepat të jenë bosh. Objekte të mprehta dhe të forta si monedhë, karficë, gozhdë, vidë ose gur etj. Ato mund të shkaktojnë dëme serioze në lavatriçe.
- Mos harroni të fikni ujin dhe energjinë menjëherë pas larjes së rrobave.
- Makina larëse nuk duhet të instalohet në banjë ose dhoma shumë të lagështa, si dhe në dhoma me gazra shpërthyes ose kaustik.
- Përpara se të lani rrobat për herë të parë, lavatriçe duhet të vihet në punë për një raund të gjithë procesit pa rrobat brenda.
- Mos riparoni ose zëvendësoni asnjë pjesë të makinës larëse, përveç nëse rekomandohet në mënyrë specifike në udhëzimet e riparimit të përdoruesit dhe nëse keni njohuritë dhe aftësitë për ta bërë këtë.
- Ndalohet larja e qilimave dhe sutjenave me tela çeliku.
- Asnjëherë mos mbushni ujë me dorë gjatë larjes.
- Pasi të përfundojë programi, prisni dy minuta për të hapur derën.
- Gjatë dorëzimit të makinës, uji i grumbulluar fillimisht duhet të kullohet nga makina. Trajtoni makinën me kujdes. Asnjëherë mos mbani asnjë pjesë të dalë të makinës gjatë ngritjes së saj. Dera e makinës nuk mund të përdoret si dorezë gjatë transportit.
- Një makinë larëse me vetëm një valvul hyrëse mund të lidhet me furnizimin me ujë të ftohtë.

# VËSHTRIM I PËRGJITHSHËM I MAKINËS LAVARS

## RUAJNI KËTO UDHËZIME MAKINA ESHTË VETEM PËR PËRDORIM SHTEPI



## Aksesorë në produktin

Tub për ujë të ftohtë x1	Tub për ujë të ngrohtë x1 (i aplikueshëm për modelet me hyrje të dyfishtë)	Mbajtëse e tubit të hyrjes x1	Mbulesa e vrimës së transportit të bulonave x4	Wrench x1 (for adjusting the foot and removing the transport bolt)
				

### SHËNIM

Sigurohuni që të gjitha bashkëngjitjet e paraqitura më sipër të jenë të plota. Nëse makina larëse është dëmtuar ose aksesorët nuk janë të plotë gjatë dorëzimit, ju lutemi kontaktoni menjëherë shitësin.

Grafika në këtë manual gjithçka të gjitha në mënyrë skematike diagramet. Paraqitja në atë të blerë produkt do mbizotëron në ne miresi.

# INSTALON MAKINË LARTËSE

## Largimi në transporti vida

- Për po gjithçka parandalojnë nga brenda dëmtimi në Makinaria për koha në transporti, \_ e pasme anësor në Makinaria gjithçka 4 transportues të instaluar vida.
- Ve ju lutem të detyrueshme hiqni ato transporti vida përpara po saj ju përdorni Makinaria për larje. Nëse jo, mundesh po gjithçka shfaqen të fortë dridhje, zhurmë dhe mosfunksionim.
- Nëse duhet po saj transporti Makinaria për larje, ve ju lutem Kujdesu gjithçka përsëri po ato ngritur transporti vida për po parandalojnë dëmtimi në e brendshme në Makinaria për koha në transportin.

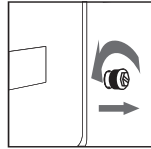
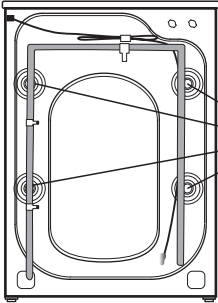

1. Lironi vidën e transportit në drejtim të kundërt të akrepave të orës me një çelës derisa të lirohet dhe të bjerë.

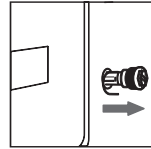

2. Tërheq saj transportin vidhos.

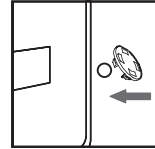

3. Mbluar atë shtojca për hapja për transporti vidag.

## Nivelimi i makinës

- Nr vënë saj Makinaria për larje në hapur ose në vend ku çfarë temperatura në mjedisi është më i ulët nga 0°C; nr mund po gjithçka vënë në qilim ose druri nën ; duhet po gjithçka ngritur në e fortë dhe e sheshhtë dhe me këndi në shpat më të vogla nga 10°.
- Nëse Makinaria për larja është e paqëndrueshme për arsye të e pabarabarta toke , e rregullueshme këmbët në fundi në Makinaria për larje mund po gjithçka përshtaten për po saj ruajnë Makinaria e qëndrueshme.
- Për koha në procesi në rregullim , gjithçka kryejnë presioni në diagonalen linjë në e sipërme kapak në Makinaria për larje . Nëse Makinaria për larje gjithçka tundet , i rregullueshëm këmbët duhet përsëri po gjithçka rregulloj.

1. Lirohu ato arrat për mbyllje sipër ato prej gome këmbët dhe rregulloni saj lartësinë nga 4 te rregullueshme këmbët për po ato afrohu këmbët pa probleme te Vendi pa lëkundje.

2. Pas nivelim , rregulloj ato arrat mbi 4 gomat këmbët me Celës për po ato mbyllni 4 këmbët e rregullueshme.

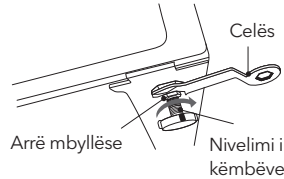
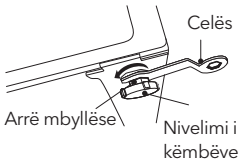

Të ofruara zorrët për ujë mund po gjithçka diferencon në varësia nga modelin . Ve ju lutem ndjekin ato udhëzimet sipas e dhënë zorrët për ujë .

**Lidhjeni atë marrja zorrët**

Lidhje me rubineti për ujë me fije \_



1. Lidhjeni atë zorrën për ujë me rubinetin për ujë , dhe më pas kthesë atë lidhësin në drejtimin në shigjetat në Ora si e cila tregohet .

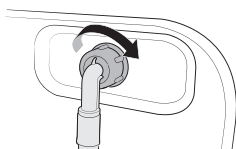

2. Lidhjeni atë tjetri fund në zorrën për ujë me Hyrja valvul në e pasme anësor në Makinaria për larje. Kthehuni atë zorrën në drejtimin në shigjetat në Ora për po gjithçka shtrëngo.

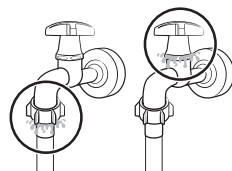

3. Hapu saj rubinetin për ujë dhe kontrolloni bëj ka rrjedhje përreth vendet për lidhje. Nëse ka rrjedhje ujë, përsërisni ato hapat sipër.

Lidhje me rubineti për ujë pa filli

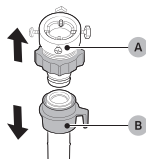

1. Nxirreni atë përshtatësi (A) nga zorrën për ujë (B).

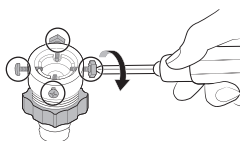

2. Përdorni kaçavidë Phillips për po liroj katër vida në përshtatësin.

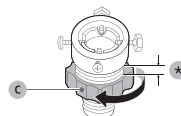

3. Prit atë përshtatësin dhe kthesën atë seksioni (C) në drejtimin në shigjeta për po atë liroj me 5 mm (\*).

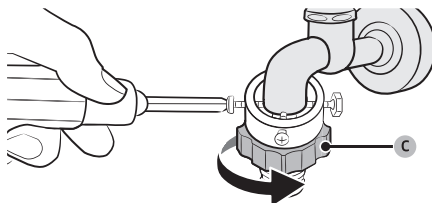

4. Fut atë përshtatësin në rubinetin për ujë. dhe pastaj ndriçohem ato vidhat derisa atë ju ngrini përshtatësin.  
5. Kthehuni atë seksioni (C) në drejtimin në shigjeta për po atë e bëjnë më të lehtë .

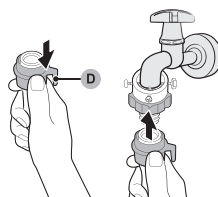

6. Derisa atë zvarrit seksioni (D) i zorrën për ujë, lidh atë zorrën për ujë me përshtatësin. Pastaj, lëre të shkojë atë parku (D). Zorrët gjithçka përshtatet në përshtatësin me tingull në duke klikuar.  
7. Për po atë përfundoni lidhjen në zorrën për ujë, shih 2 dhe 3 in seksioni " Lidhja". me filetuara rubineti për ujë".

### Instalimi në kullimi tub

Për të parandaluar sifonimin, tubi i kullimit duhet të vendoset në një lartësi prej 65-100 cm dhe fundi i tubit të kullimit nuk duhet të zhytet në ujë.

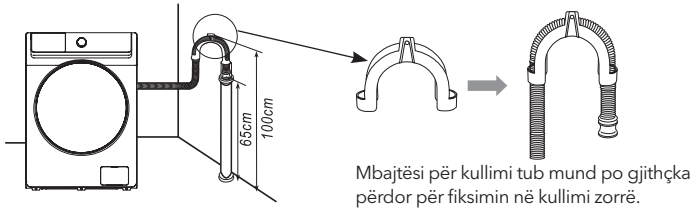

- Rregullisht kontrolloni saj gjendja në hidraulikun tub për po gjithçka garancitë se tubin i pa dëmtuar, i ngatërruar ose i përkulur dhe nëse është e nevojshme, zëvendësoni \_ saj tubin për ujë.
- Ve ju lutem rregulloje saj kullimi tub përpara përdorni dhe konfirmo se ujërat e zeza nuk është i bllokuar nga e dikujt tjetër substancave.
- Nëse është e nevojshme \_ po gjithçka zgjerohet marrja ose kullimi tub për ujë, mundesh po saj bleje në lokale qendër për pas shitjeve shërbim.

## FUNKSIONIMI I MAKINËS LARËSE

### Këshilla për larje

- Ve ju lutem kontrolloje saj etiketën në rrobat për po konfirmoj a është i përshtatshëm për larje në makinë.
- Ve ju lutem kontrolloje ato xhepat nga hiqi rrobat e saj ato objektet , si çfarë gjithçka monedha , shirita flokësh , çelësa etj \_
- Lidhe atë gjatë tërthore rripat në nyje , butona për shkurto dhe mbyll patentë.
- Nr lani shume. Ve ju lutem shpalos saj rrobat dhe shkundni saj përpara po saj vënë në Makinaria për larje.
- Pri larje , për po parandalojnë butonat po ata bejne zhurma , ve ju lutem ktheje atë saj rrobat me butonat përpara po saj vënë në Makinaria për larje.

### Vendose detergjent

1. Tërheq saj sirtarin për detergjent.
2. Shtoni detergjent për paralarje në ndarjen I
3. Shtoni detergjent për kryesisht larje në ndarjen II
4. Shtoni zbutës në ndarjen.
5. Ve ju lutem zgjidhni të përshtatshme lloji në detergjent për të ndryshme temperaturat në larje për po atë marr më e mira efekt në larje me më të vogla konsumi në uji dhe energjia.

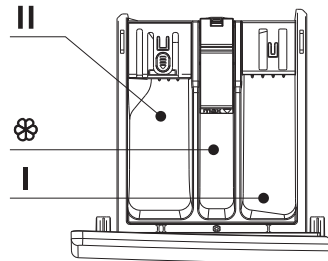

## Kontrolluese panel

Ilustrimi i mëposhtëm është një shembull i thjeshtë i një paneli modeli. Ilustrimi është vetëm për referencë. Ju lutemi shikoni produktin aktual.

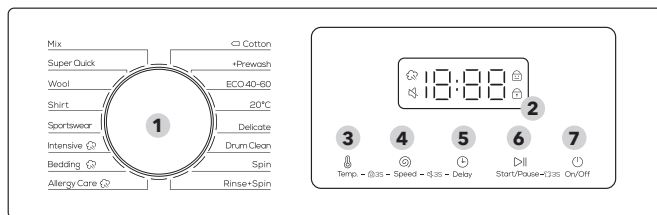

<b>1. Votues në ciklit</b>	Kthehuni atë telefonuesi për po zgjidhni cikël.
<b>2. Ekрани</b>	Aktiv ekрани gjithçka shfaqje informacion për e tanishme ciklit dhe të vlerësuar mbetur koha ose informative kodi kur do gjithçka u shfaq një problem
<b>3. Temp.</b>	Shtypni për po saj ndryshimet temperatura në uji për e tanishme Cikli i disponueshëm temperatura varg varet nga ciklin. I përzgjedhuri temperatura do gjithçka shfaqje në ekрани
<b>4. Shpejtësia</b>	Shtypni për po saj ndryshimet shpejtësinë në centrifugimi për e tanishme cikël. Në dispozicion shpejtësia në centrifugimi varet nga ciklin. I përzgjedhuri shpejtësia në centrifugimi do gjithçka shfaqje në ekрани.
<b>5. Vonesa</b>	Shtypni në Vonesë shumë herë për po gjithçka lëvizin përmes ato në dispozicion opsione për vonesë ( nga 3 në 24 orë në hapat nga një orë ).
<b>6. Fillimi/Pauza</b>	Shtypni për operacion StarUPause . Shtypni atë butonin një herë për po Fillo cikël. Për po saj ju ndaloni puna , përsëri shtyp atë butoni. Ti mundesh po ato ndryshimet cilësimet dhe opsionet për ciklin. Për po vazhdojnë me atë të ndërprerë punë, përsëri shtyp atë butoni.
<b>7. Ndezur fikur</b>	Shtypni për po saj ndez / fik Makineria për larje. Nëse saj ndez Makineria për larje dhe jo saj ti përdor 10 minuta , ajo automatike do gjithçka fik.

### Vonesa

Ti deshiron po s'grijtur Makineria për larje automatike po atë përfundon larja më vonë, duke zgjedhur vonesë nga 3 deri në 24 orë ( në hapat nga 1 orë ). Ora në shfaqja atë nënkupton Moti kur do përfunduar larja.

- Zgjidhni cikël. Pastaj ndryshim ato cilësimet në ciklin nëse është e nevojshme .
- Shtypni **Vonesa** vazhdimisht derisa nr gjithçka ngritur e dëshiruara jashtëzakonisht koha .
- Shtypni **Fillimi/Pauza** .

E duhura tregues gjithçka përfshin derisa punon Ora.

- Për të anuluar vonesën, rindizni makinën larëse duke shtypu **On/Off**.

Rast nga reale jeta

Ti deshiron po përfundoni dy orë kursi 3 orë më vonë nga tani. Për kjo , po ju shtoni opsioni Delay aktivizohet e tanishme ciklit me vendosjen për 3 orë dhe shtypni **Fillimi/ Pauza** në orën 14:00. E pastaj gjithçka ndodh? Makineria për larje fillon me puna në orën 15:00 dhe përfundon \_ ne ora 17:00 \_

### Avulli Lani ikonën

Nëse këtë ikona është gjithmonë dritat, atë do të thotë se funksionin për larje me avulli është i aktivizuar. Për arsye të ajo e ndryshme konfigurimi në modelet, disa modele saj ata nuk kanë këtë konfigurim, ve ju lutem Hidhi një sy atë e duhura modaliteti.

## Fëmija Kyç

Për të parandaluar aksidentet nga fëmijët, Child Lock bllokton të gjithë butonat përveç  **On/Off**.

- Për të aktivizuar ose çaktivizuar funksionin Child Lock, shtypni dhe mbani shtypur **Temp.** dhe **Shpejtoni** njëkohësisht për 3 sekonda.

Kur aktivizohet Child Lock, treguesi ndizet .

## Alarmi Joaktiv

Ti mundesh po atë ndez ose fik Zëri në votuesi në cikli dhe të gjitha butonat.

- Për po atë ndez ose fik tingëlloni, shtypni dhe mbani shtypur **Shpejtësia** dhe **Vonesa** njëkohësisht për 3 sekonda. Kur zëri është i fikur, treguesi ndizet. .

## Dera Kyç

Kur dera nuk eshte normale mbyllur ose i kyçur , ikona nuk është e ndritshme; Kyç saj dera saktë, ikona është gjithmonë dritat .

## Ringarkoj

E gjatë shtypni atë butonin  **Fillimi / Ndalo** 3 sekonda . Pas do gjithçka hap bllokimin , mundesh po gjithçka përfshijnë funksionin për shtesë rroba në mesi .

## Prezantimi se lavanderi procedurat





Programi	E aplikueshme nga pëlhurë për larje
Përziejini	Për të përziera larje në rroba nga pambuku, liri dhe kimike fibrave
Super Shpejt	Për shpejt larje në lehtë rroba me pak i poshtë
leshi	Për larje në leshi pëlhura
Këmishë	Për larje këmisha ose peshë e lehtë Vera rroba
Veshje sportive	Për larje në sportive rroba
Intensive	Për larje në në mënyrë të moderuar ose të fortë i njollosur rroba
Shtрати	Për larje në i madh / shtëpiak Tekstil rroba
Alergji Kujdes	Lejon larjen në i gjatë temperatura dhe shtesë shpëlarje për në mënyrë efikase heqjen në ajo e mbetura detergjent
Pambuk	Për larje e rami pambuku fa brics
Paralarje	Shtoni paraprake procesi në larje përpara po Fillo me kryesore ciklit
ECO 40-60	Për larje në normale rroba në temperatura nga 40°C-60°C ose më të ulëta
20°C	Për larje nxehtë rroba në temperatura prej 20 °C ose më të ulëta
Delikate	Për larje në i butë rroba
Daulle I pastër	Për pastrimi në ajo e brendshme daulle në i gjatë temperatura
Rrotullimi	Për e veçantë dehidratim në rrobat
Shpëlarj+ Rrotullimi	Për shpëlarje dhe dehidrim në rrobat

## SHËNIM

Procedurat dhe parametrat e larjes do të jenë gjithashtu të ndryshme në varësi të konfigurimit të ndryshëm të modelit. Për detaje, produkti aktual do të mbizotërojë!

## Tabela me procedurat për larje

- Efikasiteti dhe performanca në lavanderi gjithçka përcaktojnë sipas kualiteti në atë të përdorur detergjent. Përdorni vetëm detergjent miratuar për larje në makinë.
- Nëse është e nevojshme \_ përdorni specifike detergjent, i ndezur p.sh. \_ për sintetike dhe leshi pëlthurë. Gjithmonë bej kujdes në rekomandimet në prodhuesi në detergjent.
- Nr përdorni fondeve për kimikisht pastrimi si çfarë gjithçka trikloretilen dhe të ngjashme produkte. Zgjidhni atë më e mira detergjent.

Programi	Maksimumi ngarkesë ( kg )				E sjellshme në detergjent		
	7	8	9	10	Universal en	E veçanta	Zbutës
Përziejini	3.5	4	4.5	5	L/P	-	O
Super Shpejt	2	2	2	2	L/P	-	O
leshi	2	2	2	2	-	L/P	-
Këmishë	2.5	3	3.5	4	L/P	L	O
Veshje sportive	2.5	3	3.5	4	L/P	-	O
intensive 	7	8	9	10	L/P	-	O
Shtrati 	5	6	7	8	L/P	L/P	O
Alergjii Kujdes 	3.5	4	4.5	5	L/P	L/P	O
 Pambuk	7	8	9	10	L/P	-	O
+ Paralarje	5	6	7	8	L/P	-	O
ECO 40-60	7	8	9	10	L/P	-	O
20°C	3.5	4	4.5	5	L/P	-	O
Delikate	3.5	4	4.5	5	L/P	L/P	-
Daulle I pastër	0	0	0	0	-	-	-
Rrotullimi	7	8	9	10	-	-	-
Shpëllaj&Tjerrje	7	8	9	10	-	-	O

L = xhel -/ lëng detergjent

P = Detergjent në pluhur

O = opsionale

- = nr

Nëse ju përdorni lëngshme detergjent, nr gjithçka rekomandon po atë aktivizoni Koha vonesë ( Koha Vonesa ).  
 Ne rekomandojme me Përdorimi: Pluhur për larje nga 20°C deri në 95°C; Detergjent për leshi nga 20°C deri në 40°C;  
 \*Zgjidhni temperatura në lani vetëm 95°C për e veçantë higjienike Kërkesat.

## Prezantimi në të tjerët funksione

### Zhblokimi në dera për urgjente rastet ( nuk zbatohet \_ në disa modele )

- Nëse ti deshiron po saj nxjerr jashtë rrobat kur ka të gjatë ndërprerje në energji elektrike, kontrolllo bëj niveli në uji në daullja m është poshtë kasafortën niveli, temperatura është nën 40 C dhe e brendshme daulle nr gjithçka rrotullohet, atëherë shkëput atë kullimi zorrën dhe vendoseni poshtë, zëvendësojeni \_ atë zorrën pas do i skaduar uji;
- Hapu atë kapaku në pompën për kulloj në ajo e poshtë drejtë pjesë nga pjesën e përparme anësore, e lehtë zvarrit atë rruga, kur do dëgjo të lehta tingull kur do saj hapjet derën dhe nxirre jashtë saj ose vishem saj rrobat;
- Zëvendësoni atë kapaku në pompën për kullimi;
- Këtë metodë mund po gjithçka përdor vetëm në urgjente rastet.



### Funksioni për Funksioni i rifillimit

- Këtë makinë ka funksionin për zgjerim në rast në shkëputje . Nëse erdhi te ndërprerje në elektricitet ose i pushuar plug-in në procesi në makinë , makinë mund po atë mbaj mend atë të punës statusi dhe po vazhdojnë me puna kur do gjithçka kthimi furnizimi me energji elektrike.

### Këshilla për matjen e pëlhurës

- Aktiv fillimi në lavanderia, makina do saj vlerësim pesha në rrobat dhe automatikisht do atë jep detergjenti (nën gjendje po ka mjaft detergjent në rasti ), atëherë përkatësisht do vendosi për sasinë në ujë për po saj arritur qëllimi për kursimet në ujë.

### Mbrojtja nga çekuilibër

- Kur makina është gati për centrifugimi, i Makinaria për larje mund po ajo ka nevojë për të pak koha po saj ekuilibër rrobat për arsye të i madh çekuilibër.
- Nëse rrobat janë gjithçka ende çekuilibër në daulle pas atë, shpejtësinë në centrifugimi mund po gjithçka reduktuar për po gjithçka evituar i madh dridhjet.
- Nëse rrobat në daullja është shumë më e vogël , makina mund po nr gjithçka kthesë për arsye të mbrojtjen nga çekuilibër, atëherë duhet po shtoni më shumë rroba në Makinaria për po gjithçka kthesë.

### SHËNIM

Për shkak të përmirësimit të modelit të produktit, konfigurimi i funksionit mund të jetë i ndryshëm nga ky përshkrim, ju lutemi merrni funksionin aktual të modelit si të paracaktuar!

# MIRËMBAJTJA

Makineria për larje duhet po gjithçka mban ne kohe pas jetëgjatë përdorni. Të mirët zakonet për mirëmbajtjen do atë vazhdojnë atë të punës shekulli në Makineria për larje. Ve ju lutem tërheq atë shtojca për elektricitet përpara mirëmbajtjen për po parandalojnë rrezik. Ve ju lutem mbyll saj dera nga Makineria për tharje rroba pas \_ çdo përdorni për po parandalojnë femijet po të jetë kapur derisa ju jeni duke luajtur.

## Pastroni saj sirtarin për detergjent

1. Shtypni pjesën e CD-së në tabaka dhe hiqni tabakën e detergjentit.
5. Merr atë klipin lart dhe nxirre atë kapaku në zbutës dhe larë rrobash ato të gjitha brazda me ujë.
6. Kthejeni atë atë kapaku në zbutës dhe shtytës saj sirtarin në pozicioni.

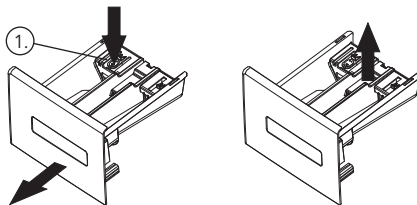

## Pastroni saj pompën për kulloj

(çdo gjë rekomandon një herë në secili gjashtë muaj)

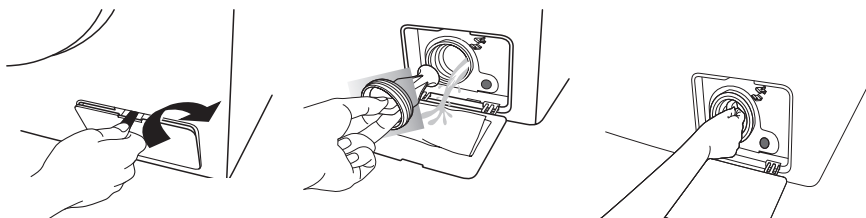

Hiq një mbrojtëse kapak për pompën për kulloj në drejtimin treguar këtu me fletë si një monedhe etj \_ .

Ngadalë zhvidhos atë kapaku në pompën në kullimi pompë (Ki kujdes në ajo e mbetura ujë), hiqeni ato mbetjet nga rrobat në pompën për kullohet dhe pastrohet ato tërësisht derisa tehet nr ata munden lirisht po gjithçka rrotullohen;

Dhe instaloni atë kapaku në pomponi dhe ndriçoni atë për po gjithçka garancitë se nuk ka asnjë rrjedhje në ujë nga pompën për kulloj, si e cila tregohet në imazhin. Konfiguro atë mbrojtëse kapak për pompën për kullimi!

## Pastroni atë ekranin në filtri në ushqimin për ujë

(Gjithçka rekomandon një herë në secili gjashtë muaj )

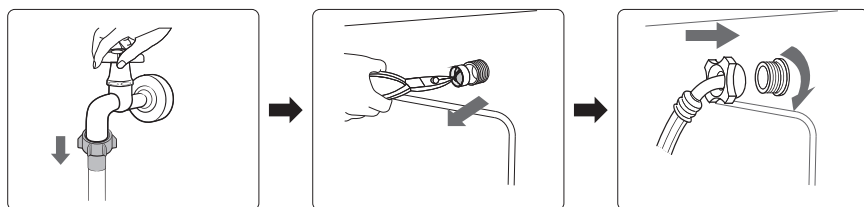

Fikeni saj rubineti , hiqeni saj tubin për marrjes në ujë nga trokisni dhe pastroni atë ekranin në filtri me i vogël një furçë.

Zhvidhosni saj tubin për marrjes në ujë nga shpina pjesë në makinerinë, tërhiqeni atë ekranin në filtri me pincë me gjilpërë, e pastër dhe perseri \_ instaloni atë.

Përsëri lidh saj tubin për marrjes në ujë. Ndez saj rubinet dhe kontrolloni bëj nuk ka asnjë rrjedhje në ujë.



SHËNIM

Ve ju lutem kontaktoni \_ teknik nëse tuajat makinë për larja është e ngrirë.

# ZGJIDHJA E PROBLEMEVE

Një problem	Zgjidhje
Në Makinaria ka mbetur ujë	Kjo është normale dhe është rezultat në testet në uji përfunduar në fabrika.
Makina larëse nuk punon	Sigurohuni që spina të jetë futur siç duhet. Sigurohuni që rubineti të jetë i ndezur. Sigurohuni që të shtypet butoni "Power". Sigurohuni që butoni "Start/Pause" të jetë shtypur. Sigurohuni që funksioni i shtyrjes të jetë i aktivizuar.
Skadimi në ujë	Kontrolloni dhe fiksoni atë marrja zorrë .. Pastroni zorrën e kullimit dhe riparoni atë nga një profesionist kur është e nevojshme .
Zhurme jonormale dhe dridhje të lartë	Sigurohuni që vidhat e transportit të jenë hequr. Sigurohuni që këmbët e rregullueshme të jenë në nivel. Sigurohuni që makina larëse të vendoset në një dyshe të fortë dhe të niveluar. Kontrolloni për hekura ose objekte metalike brenda.
Efikasiteti në larje nuk është i kënaqur	Zgjidh të përshtatshme procedurë . Shtoni atë e duhura sasi detergjent sipas udhëzimit në paketimin me detergjent .
Makina nuk përgjigjet kur shtypet	Sigurohuni që funksioni Child Lock është i aktivizuar. Fillimisht shtypni butonin "Start/Pause", më pas shtypni butonat e tjerë.
Në reme në ekzekutimi në procedurat nr përshtatet në Moti në ekran	Kontrollo bëj rrobat në mjafton daullja _ dispersive . Kontrollloje bëj uji është kulluar ose mirë gjithçka prurjet .
Makina ngarkohet ndërsa kullon	Kontrolloni që lartësia maksimale e zorrës së shkarkimit të jetë më e vogël se 65 cm. Sigurohuni që zorra e shkarkimit të jetë zhytur.

























Ekran	Kuptimi	Zgjidhje
E 1	Makinaria gjithçka plot me kursi në Moti	Kontrolloje bëj rubineti është i hapur. Kontrolloje bëj presioni në uji është shumë i ulët. Kontrolloje bëj marrja zorra është e bllokuar.
E 2	Kullimi i ujit me kalimin e kohës	Kontrolloni nëse pompa e shkarkimit është e bllokuar. Kontakttoni një teknik nëse është e nevojshme
E 3	Blloku i derës është i prishur	Përsëri mbyll saj dera Ne rregull. Kontrolloni nëse rrobat janë ngjitur midis derës dhe guarnicionit . Kontakttoni me teknik nëse është e nevojshme . _
E 4	Uji është i tejmbushur	Ujitni automatike derisa niveli në uji nr të jetë i përshtatshëm për procedurë për larje. Kontakttoni me teknik nëse është e nevojshme _
E 5	Elektromotori eshte i prishur	Ve ju lutem kontaktoni _ teknik.
E 6	Ngrohësi nuk punon	Ju lutemi kontaktoni një teknik.
E 7	ka defekt në sensorin për temperatura	Ve ju lutem kontaktoni _ teknik.
E 8	Unmatched software/ hardware on mainboard and frequency inve rting plate	Ju lutemi kontaktoni një teknik.
E 9	Dështimet në komunikimi	Ju lutemi kontaktoni një teknik.
E 10	Defektet e inverterit	Ju lutemi kontaktoni një teknik.
EP	Procedura që po ekzekutohet nuk korrespondon me ciklin e treguar nga butoni.	Kthelhuni atë votuesi në ciklit në ciklin çfarë përshtatet në procedura në e cila punon.



Ju lutemi referojuni modelit tuaj të blerë për shfaqjen e defektit këtu. Modele të ndryshme kanë ekrane të ndryshme defektesh

# SHTOJCA

## Pëlhurë Kujdes Etiketa

	Rezistente materijal		Ti mundesh po gjithçka hekuri në maksimale 100°C
	I butë pëlhurë		Nr hekuri
	Subjekti mund po gjithçka lani në 90°C		Ti mundesh po gjithçka pajstroj me kimikisht pastrimi me OSHS qoftë tretës
	Subjekti mund po gjithçka lani në 60°C		E thatë pastrimi vetëm me perklorur, më i lehtë karburant, i pastër akoolit ose R113
	Subjekti mund po gjithçka lani në 40°C		E thatë pastrimi vetëm me avion karburant, i pastër akoolit ose R113
	Subjekti mund po gjithçka lani në 30°C		Nr pajstroj thatë
	Subjekti mund po gjithçka lani me dorë		Për tu tharë në një sipërfaqe të sheshtë
	Vetëm Kimikisht pastrimi		Ti mundesh po gjithçka mbyll telefonin po gjithçka thahan
	Ti mundesh po gjithçka u zbardh në ftohtë ujë		Për tu tharë në një varëse rrobash
	Nr zbardhues		Tharje në makineri normale ngrohjes
	Ti mundesh po gjithçka hekuri në maksimale 200°C		Tharje në makineri, e reduktuar ngrohjes
	Ti mundesh po gjithçka hekuri në maksimale 150°C		Nr gjithçka sushi në tharje

## Elektrike paralajmërim

Për po shmangni zjarri , elektrike ndikimi dhe të tjerët aksidente, ve ju lutem mbaj mend atë në vijim kujtesë:

- Ti mundesh po gjithçka përdor vetëm tensionin të listuara në shenjë për furnizimi me energji elektrike. Nëse nr ti e kupton \_ tensionin në shtëpi, ve ju lutem kontaktoni me të lokale tavolinë për elektrike energji.
- Kur saj ju përdorni funksionin për ngrohje, maksimumi elektricitetit përmes Makineria për larje do arrijnë 10A. Pra, shikoni atë bëj njësitë për furnizimi me energji elektrike ( rrymë , tension dhe kablo ) mund po ato kënaq ato normale Kërkesat për ngarkesës në Makineria.
- E sakte mbroj atë kabllon për furnizimi me energji elektrike. Kablloja për furnizimi me energji elektrike duhet po të jetë mirë fikse për po nr ato pengohet Njerezit ose te tjeret punon dhe po nr gjithçka dëmtim. Sidomos vëmendje duhet po gjithçka të përkushtuar në Vendndodhja në shtojca.
- Nr atë mbingarkesë murin prizë ose kabllon vazhdoi.
- Shumë e madhe ngarkesës në telat mund po shkaktuar zjarrit ose elektrike nje shperthim. Nr nxjerr jashtë atë shtojca për elektricitet me i lagësht dorë.
- Për po gjithçka ofrojnë tuajat siguria , shtojca për elektricitet duhet po gjithçka fut në i bazuar prizë. Me kujdes kontrolloni dhe kontrolloni bëj tuajat priza është e saktë dhe e sigurt i bazuar.

## Mbrojtja në kafsha mjedisi

- Makinaria për prodhohet larja \_ nga Materiale çfarë mund po gjithçka ata riciklojnë . Nëse vendosin po saj flak tutje këtë makinë për larje, ve ju lutem respekt ato lokale rregulloret për shtyrje humbje . Pritini atë atë kabllon për furnizimi me energji elektrike si ajo çfarë Makinaria për larje nr mund po gjithçka lidh në elektricitet. Hiç saj dera për po nr ata munden po gjithçka kapjen të vegjlit kafshët dhe fëmijët në Makinaria për larje.
- Nr ato kapërcyer sasitë në detergjent rekomandohet në udhëzimin në prodhuesit në detergjentë.
- Përdorni produkteve për heqjen njollat dhe njollat përpara ciklin në larje vetëm kur është e rreptë e nevojshme.
- Ruaj uji dhe elektrike energji vetëm me larje plot ngarkesat ( e sakta sasi varet nga atë të përdorur program).

### E sakte duke hedhur në këtë produkt



Kjo shenjë tregon se ky produkt nuk duhet të hidhet me mbeturina të tjera shtëpiake në të gjithë BE-në. pajisjen, ju lutemi përdorni sistemet e kthimit dhe grumbullimit ose kontaktoni shitësin ku është blerë produkti. Ata mund ta marrin këtë produkt për riciklim të sigurt për mjedisin.



### SHËNIM:

1. Vlerësimi për energji efikasiteti është testuar sipas procedura "ECO 40-60".
2. Skanoni kodin QR \_ treguar në etiketën për energji për shtesë informacion për produktin .
3. Kur Makinaria për larje jep kodet për gabim , sigurohuni gjithçka po atë ju kontaktoni tonë ekipi për riparim. ne nuk ka asnjë po le të jemi përgjegjës për qoftë çfarë lloj problem shkaktuar nga i paautorizuar riparim.
4. Në rast po duhet po ju porositi aksesorë , ne mundemi po ato ne dërgojmë në Afati i fundit nga 15 pune ditë pas kërkesën.
5. Sepse përmirësim në Punë në e gjitha makinë për larja , pamja dhe specifikimet gjithçka ato ndryshojnë pa përveç kësaj njoftim.
6. Aktiv panelin për shfaqja do gjithçka shfaqni "END" për 10 minuta pas përfundimi në ciklin.

## Specifikim në produkteve

Tensioni:220-240V-/50Hz

Presioni në ujë: 0.05-0.8MPa

Model	Kapaciteti	Nominale pushtet	E jashtme dimension ( WxDxH ) mm
WF71461T	7.0kg	1850W	595x495x850
WF81461T	8.0kg	1900W	595x520x850
WF91461T	9.0kg	1900W	595x560x850
WF101461T	10.0kg	1950W	595x625x850



### SHËNIM:

Të gjitha fotot në manualin gjithçka ata perdorin vetëm për në mënyrë skematike. Ti mundesh po gjithçka diferencon nga Makinaria çfarë saj ti blen.

# SIGURNOSNE MJERE OPREZA



## UPOZORENJE

Kako biste smanjili rizik od požara, strujnog udara ili ozljeda osoba prilikom korištenja uređaja, slijedite osnovne mjere opreza, uključujući sljedeće:

- Ako je kabel za napajanje oštećen, mora ga zamijeniti proizvođač, serviser ili slično kvalificirana osoba kako bi se izbjegla opasnost.
- Treba koristiti nove setove crijeva koji se isporučuju sa već mašinom, a stare setove crijeva ne treba ponovno koristiti.
- Ovaj uređaj mogu koristiti djeca starija od 8 godina i osobe sa smanjenim fizičkim, senzornim ili mentalnim sposobnostima ili nedostatkom iskustva i znanja ako su pod nadzorom ili su dobili upute o sigurnom korištenju uređaja te razumiju opasnosti. Djeca se ne smiju igrati s uređajem. Čišćenje i održavanje od strane korisnika ne smiju obavljati djeca bez dopuštenja roditelja.
- Pazite da tepih ne zaklanja već mašinu s ventilacijskim otvorima u podnožju. Djecu mlađu od 3 godine treba držati podalje, osim ako su pod stalnim nadzorom.
- Ovaj uređaj namijenjen je za korištenje u kućanstvu i sličnim primjenama kao što su:
  - kuhinje za osoblje u trgovinama, uredima i drugim radnim okruženjima;
  - od strane klijenata u hotelima, motelima i drugim stambenim objektima;
  - smještaj tipa noćenja s doručkom;
  - seoske kuće;
  - prostori za zajedničku upotrebu u stambenim zgradama ili praonicama rublja.
- Pazite da napon i frekvencija napajanja budu identični onima perilice rublja.
- Radi vaše sigurnosti, utikač kabela za napajanje mora biti umetnut u uzemljenu utičnicu. Pažljivo provjerite i uvjerite se da je vaša utičnica ispravna i pouzdano uzemljena.
- Ne koristite utičnicu s nazivnom strujom manjom od one već mašine.
- Ne koristite već mašinu ako nedostaju dijelovi ili su slomljeni.
- Nikada ne izvlačite utikač mokrim rukama.
- Odmah zamijenite istrošeni kabel za napajanje, labave utikače/utičnice.
- Isključite već mašinu iz struje prije čišćenja ili bilo kakvog popravka.
- Prije otvaranja vrata provjerite je li voda u bubnju ispuštena. Nemojte otvarati vrata ako je vidljiva voda.
- Staklena vrata mogu biti vrlo vruća tijekom rada. Držite djecu i kućne ljubimce podalje od već mašine tijekom rada.
- Provjerite da vodovodni i električni uređaj mora spojiti kvalificirani tehničar u skladu s uputama proizvođača i lokalnim sigurnosnim propisima.
- Prije upotrebe ove perilice, potrebno je ukloniti svu ambalažu i transportne vijke. U suprotnom, već mašinamože se ozbiljno oštetiti tijekom pranja odjeće.
- Zapaljiva i eksplozivna ili otrovna otapala su zabranjena. Benzin, alkohol itd. ne smiju se koristiti kao deterdženti. Molimo odaberite samo deterdžente prikladne za pranje u perilici rublja.
- Pazite na opekline dok perilica ispušta vruću vodu za pranje.
- Nikada ne isključujte već mašinu povlačenjem kabela za napajanje. Uvijek čvrsto uhvatite utikač i izvucite ga ravno iz utičnice.
- Ako se vaš stari uređaj više ne koristi, preporučujemo da skinete vrata i odrežete kabel za napajanje.
- Materijali za pakiranje mogu biti opasni za djecu. Molimo vas da sve materijale za pakiranje (plastične vrećice, pjene itd.) držite dalje od djece.
- Nemojte se penjati i sjediti na gornjem poklopcu stroja.
- Kućni ljubimci i djeca mogu se popeti na stroj.
- Provjerite stroj prije svake upotrebe. Ne naslanjajte se na vrata već mašine.

## VAŽNI SAVJETI



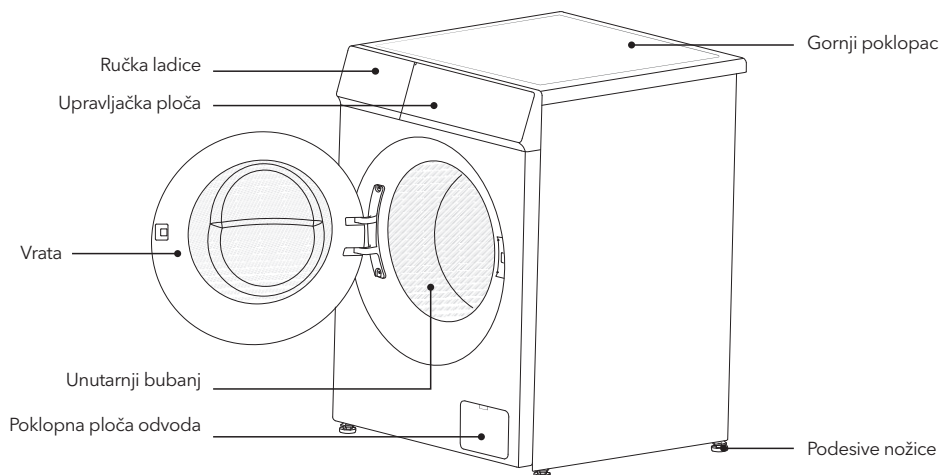

- Kućanska veš mašina nije namijenjena za ugradnju.
- Ova veš mašina namijenjena je samo za unutarnju upotrebu.
- Provjerite jesu li svi džepovi prazni. Oštri i kruti predmeti poput kovanica, broševa, čavala, vijaka ili kamenja itd. mogu uzrokovati ozbiljna oštećenja perilice.
- Molimo vas da odmah nakon pranja odjeće isključite vodu i struju.
- Veš mašina ne smije se postavljati u kupaonici ili vrlo vlažnim prostorijama, kao ni u prostorijama s eksplozivnim ili nagrizajućim plinovima.
- Prije prvog pranja odjeće, veš mašina treba obaviti jedan krug cijelog postupka bez odjeće unutra.
- Ne popravljajte niti mijenjajte bilo koji dio veš mašine osim ako vam to nije izričito preporučeno u uputama za popravak i ako imate znanje i vještine za to.
- Zabranjeno je pranje tepiha i grudnjaka s umetkom od čelične žice. Nikada ne dolijevajte vodu ručno tijekom pranja.
- Nakon što je program završen, pričekajte dvije minute prije nego što otvorite vrata.
- Prilikom premještanja stroja, prvo treba ispustiti nakupljenu vodu iz stroja. Pažljivo rukujte strojem.
- Nikada ne držite svaki izbočeni dio stroja prilikom podizanja. Vrata stroja ne smiju se koristiti kao ručka tijekom premještanja.
- Veš mašinas jednim ulaznim ventilom može se spojiti samo na dovod hladne vode. Veš mašina sa dvostrukim ulaznim ventilima može se spojiti na dovod tople i hladne vode.

# PREGLED VEŠ MAŠINE

**SAČUVAJTE OVE UPUTE. PERILICA JE NAMIJENJENA SAMO ZA KUĆANSKU UPORABU.**



## Pribor za proizvod

Cijev za hladnu vodu x1	Cijev za toplu vodu x1 (primjenjivo na modele s dvostrukim dovodom)	Nosač za cijev x1	Poklopac otvora za transportni vijak x4	Ključ x1 (za podešavanje nožica i uklanjanje transportnog vijka)
				

### NAPOMENA

Provjerite je li sva gore prikazana dodatna oprema kompletna. Ako je veš mašina oštećena ili dodatna oprema nije kompletna tijekom dostave, odmah se obratite prodavaču.

Grafike u ovom priručniku su shematski dijagrami. Izgled kupljenog proizvoda trebao bi biti mjerodavan.

# UGRADNJA VEŠ MAŠINE

## Uklanjanje transportnih vijaka

- Kako bi se spriječila unutarnja oštećenja stroja tijekom transporta, na stražnjoj strani stroja ugrađena su 4 transportna vijaka.
- Prije upotrebe veš mašine obavezno uklonite transportne vijake. U suprotnom, mogu se pojaviti jake vibracije, buka i kvar.
- Ako trebate transportirati perilicu rublja, obavezno ponovno postavite transportne vijake kako biste spriječili oštećenje unutrašnjosti perilice tijekom transporta.

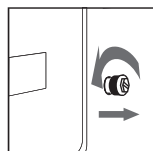
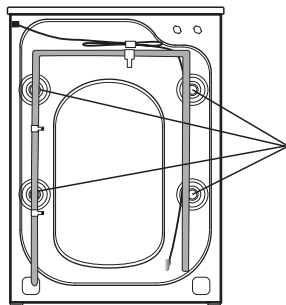

1. Otpustite transportni vijak ključem u smjeru suprotnom od kazaljke na satu dok se ne olabavi i ne otpadne.

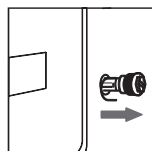

2. Izvucite transportni vijak.

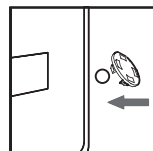

3. Pokrijte otvor čepom.

## Niveliranje veš mašine

- Ne postavljajte veš mašinu na otvorenom ili na mjestu gdje je temperatura okoline niža od 0°C; ne smije se postavljati na tepih ili drveni pod; treba je postaviti na čvrstu i ravnu podlogu s kutom nagiba manjim od 10°.
- Ako je veš mašina nestabilna zbog neravnog tla, podesive nožice na dnu veš mašine mogu se podesiti kako bi veš mašina bila stabilna.
- Tijekom postupka podešavanja, pritisak se primjenjuje na dijagonalnu liniju gornjeg poklopcu veš mašine. Ako se veš mašina tresu, potrebno je ponovno podesiti podesive nožice.

1. Otpustite sigurnosne matice iznad gumenih nožica i podesite visinu 4 podesive nožice kako biste ih glatko približili tlu bez podrhtavanja.

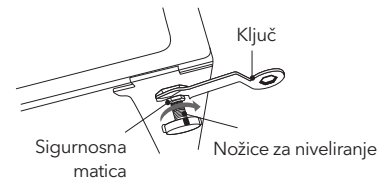
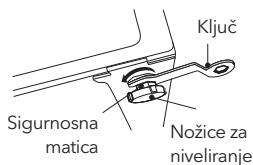

Priloženo crijevo za vodu može se razlikovati ovisno o modelu. Molimo slijedite upute prema priloženom crijevu za vodu.

## Spojite dovodno crijevo

Spajanje na navojnu slavinu za vodu



1. Spojite crijevo za vodu na slavinu za vodu, a zatim okrenite priključak u smjeru kazaljke na satu kao što je prikazano.

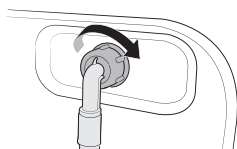

2. Spojite drugi kraj crijeva za vodu na ulazni ventil na stražnjoj strani veš mašine. Okrenite crijevo u smjeru kazaljke na satu da biste ga zategnuli.

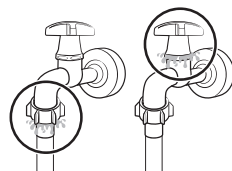

3. Otvorite slavinu za vodu i provjerite ima li curenja oko spojnih područja. Ako ima curenja vode, ponovite gore navedene korake.

Spajanje na slavinu za vodu bez navoja

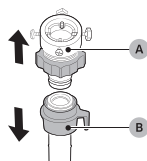

1. Skinite adapter (A) s crijeva za vodu (B).

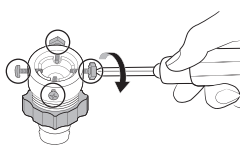

2. Pomoću križnog odvijača odvrnite četiri vijka na adapteru.

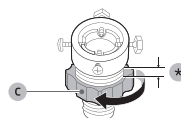

3. Držite adapter i okrenite dio (C) u smjeru strelice kako biste ga otpustili za 5 mm (\*).

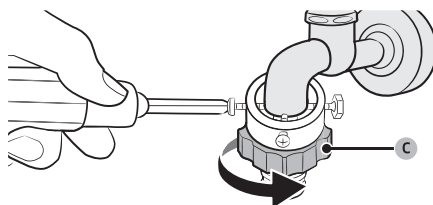

4. Umetnite adapter na slavinu za vodu, a zatim otpustite vijke dok podižete adapter.  
5. Okrenite dio (C) u smjeru strelice kako biste ga povijetili.

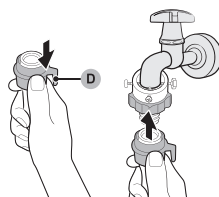

6. Dok povlačite par (D) na crijevu za vodu prema dolje, spojite crijevo za vodu na adapter. Zatim otpustite par (D). Crijevo će se namjestiti u adapter uz zvuk klika.  
7. Za dovršetak spajanja crijeva za vodu pogledajte 2 i 3 u odjeljku „Spajanje na navojnu slavinu za vodu“.

## Ugradnja odvodne cijevi

Kako bi se spriječilo sifoniranje, odvodnu cijev treba postaviti na visinu od 65-100 cm, a kraj odvodne cijevi ne smije biti uronjen u vodu.

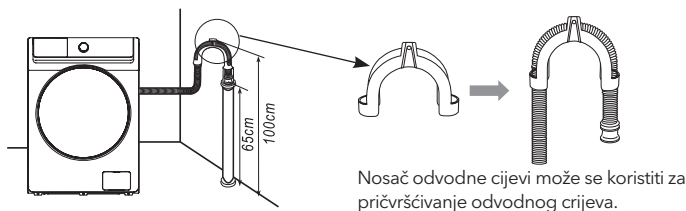

- Redovito provjeravajte stanje vodovodne cijevi kako biste bili sigurni da nije oštećena, zapetljena ili savijena te po potrebi zamijenite vodovodnu cijev.
- Prije upotrebe popravite odvodnu cijev i provjerite da kanalizacija nije začepljena stranim predmetima.
- Ako je potrebno produžiti dovodnu ili odvodnu cijev za vodu, možete ih kupiti u lokalnom servisnom centru.

# UKOVANJE VEŠ MAŠINOM

## Savjeti za pranje rublja

- Molimo provjerite etiketu odjeće kako biste potvrdili je li prikladna za pranje u perilici rublja.
- Molimo provjerite džepove odjeće i izvadite predmete poput kovanica, ukosnica, ključeva itd.
- Zavežite duge poprečne naramenice u čvor, zakopčajte dugmiće i patentni zatvarač.
- Nemojte prati previše. Molimo vas da odmotate odjeću i protresete je prije nego što je stavite u perilicu rublja.
- Prilikom pranja, kako biste spriječili buku gumba, okrenite odjeću s gumbima prije nego što je stavite u perilicu rublja.

## Stavite deterdžent

1. Izvucite ladicu za deterdžent.
2. Dodajte deterdžent za predpranje u odjeljak I
3. Dodajte deterdžent za glavno pranje u odjeljak II
4. Dodajte omekšivač u odjeljak.
5. Molimo odaberite odgovarajuću vrstu deterdženta za različite temperature pranja kako biste postigli najbolji učinak pranja uz manju potrošnju vode i energije.

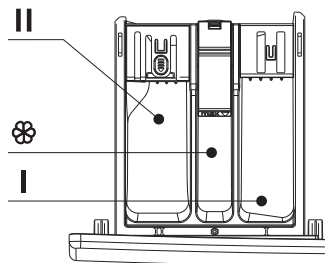

## Upravljačka ploča

Sljedeća ilustracija je jednostavan primjer upravljačke ploče modela. Ilustracija služi samo kao referenca. Molimo pogledajte stvarni proizvod.

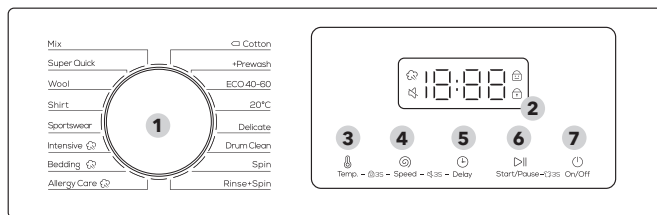

<b>1. Odabir ciklusa</b>	Okrenite kotačić za odabir ciklusa.
<b>2. Prikaz</b>	Zaslon prikazuje informacije o trenutnom ciklusu i procijenjeno preostalo vrijeme ili informativni kod kada se pojavi problem.
<b>3. Temperatura</b>	Pritisnite za promjenu temperature vode za trenutni ciklus. Dostupni raspon temperature ovisi o ciklusu. Odabrana temperatura bit će prikazana na zaslonu.
<b>4. Brzina</b>	Pritisnite za promjenu brzine centrifuge za trenutni ciklus. Dostupna brzina centrifuge zavisi o ciklusu. Odabrana brzina centrifuge bit će prikazana na zaslonu.
<b>5. Odgoda</b>	Više puta pritisnite Odgoda za cikličko prebacivanje između dostupnih opcija Odgode (od 3 do 24 sata u koracima od jednog sata).
<b>6. Početak/Pauza</b>	Pritisnite za pauziranje rada Start/Pauza. Pritisnite gumb jednom za pokretanje ciklusa. Za pauziranje rada ponovno pritisnite gumb. Možete promijeniti postavke i opcije ciklusa. Za nastavak pauziranog rada ponovno pritisnite gumb.
<b>7. Uključivanje/Isključivanje</b>	Pritisnite za uključivanje/isključivanje veš mašine. Ako uključite veš mašinu i ne koristite je 10 minuta, ona će se automatski isključiti.

### Odgoda

Veš mašinu možete postaviti da automatski završi pranje u kasnije vrijeme, odabirom odgode od 3 do 24 sata (u koracima od 1 sata). Prikazani sat označava vrijeme završetka pranja.

1. Odaberite ciklus. Zatim po potrebi promijenite postavke ciklusa.
2. Više puta pritisnite **Odgodu** dok se ne postavi željeno vrijeme završetka.
3. Pritisnite **Start/Pauza** Odgovarajući indikator se uključuje dok sat radi.
4. Za otkazivanje odgode, ponovno pokrenite veš mašinu pritiskom na **Uključeno/Isključeno**.

Slučaj iz stvarnog života

Želite završiti dvosatni ciklus 3 sata kasnije od sada. Za to dodajte opciju Odgode trenutnom ciklusu s postavkom od 3 sata i pritisnite **Start/Pauza** u 14:00 sati. Što se zatim događa? Veš mašinpapočinje s radom u 15:00 sati i završava u 17:00 sati.

### Ikona pranja parom

Akon je ova ikona uvijek svijetla, to znači da je funkcija pranja parom omogućena.

Zbog različite konfiguracije modela, neki modeli nemaju ovu funkciju, molimo pogledajte stvarni model.

## Dječja brava

Kako bi se spriječile nezgode, Dječja blokada zaključava sve tipke osim tipke  **Uključivanje/Isključivanje**.

- Za aktiviranje ili deaktiviranje funkcije Dječja blokada, istovremeno pritisnite i držite tipke Temp. i Brzina 3 sekunde.

Kada je Dječja blokada aktivirana, indikator  svijetli.

## Alarm isključen

Možete uključiti ili isključiti zvuk birača ciklusa i svih tipki.

- Za uključivanje ili isključivanje zvuka pritisnite i držite tipke **Brzina** i **Odgoda** istovremeno 3 sekunde. Kada je zvuk isključen, indikator  svijetli.

## Brava na vratima

Kada vrata nisu potpuno zatvorena ili zaključana, ikona ne svijetli; Ako pravilno zaključate vrata, ikona uvijek svijetli.

## Ponovno učitavanje

Dugo pritisnite tipku  **Start/Pauza** 3 sekunde. Nakon što se brava otključa, može se pokrenuti funkcija dodavanja odjeće u sredinu.

## Uvod u postupke pranja rublja





Program	Prikladnost tkanine za pranje
Mix	Za miješano pranje pamučne, lanene i odjeće od hemijskih vlakana.
Super Quick	Za brzo pranje svijetle odjeće s niskim stupnjem zaprljanosti.
Wool	Za pranje vunениh tkanina.
Shirt	Za pranje košulja ili lagane ljetne odjeće.
Sportswear	Za pranje sportske odjeće.
Intensive	Za pranje umjereno ili jako zaprljane odjeće.
Bedding	Za pranje odjeće velikih dimenzija/kućnog tekstila.
Allergy Care	S pranjem na visokoj temperaturi i dodatnim ispiranjem kako bi se učinkovito uklonio preostali deterdžent.
Cotton	Za pranje pamučnih tkanina.
Preewash	Dodajte prethodni proces pranja prije pokretanja glavnog ciklusa.
ECO 40-60	Za pranje obične odjeće na temperaturi od 40°C-60°C ili niže.
20°C	Za pranje odjeće na temperaturi od 20°C ili niže.
Delicate	Za pranje osjetljive odjeće.
Drum Clean	Za čišćenje unutarnjeg bubnja na visokoj temperaturi.
Spin	Za odvojeno centrifugiranje odjeće.
Rinse+Spin	Za ispiranje i centrifugu odjeće.

### **NAPOMENA**

Postupci i parametri pranja također će se razlikovati ovisno o specifikacijama modela.

## Tablica programa pranja

- Učinkovitost i performanse pranja određuju se kvalitetom korištenog deterdženta. Koristite samo deterdžent odobren za pranje u perilici rublja.
- Po potrebi koristite poseban deterdžent, npr. za sintetičke i vunene tkanine. Uvijek imajte na umu preporuke proizvođača deterdženta.
- Nemojte koristiti sredstva za kemijsko čišćenje poput trikloretilena i sličnih proizvoda. Odaberite najbolji deterdžent.

Program	Maksimalno opterećenje (kg)				Vrsta deterdženta		
	7	8	9	10	Univerzalno	Posebno	Omekšivač
Mix	3.5	4	4.5	5	L/P	-	O
Super Quick	2	2	2	2	L/P	-	O
Wool	2	2	2	2	-	L/P	-
Shirt	2.5	3	3.5	4	L/P	L	O
Sportswear	2.5	3	3.5	4	L/P	-	O
Intensive 	7	8	9	10	L/P	-	O
Bedding 	5	6	7	8	L/P	L/P	O
Allergy Care 	3.5	4	4.5	5	L/P	L/P	O
 Cotton	7	8	9	10	L/P	-	O
+ Prewash	5	6	7	8	L/P	-	O
ECO 40-60	7	8	9	10	L/P	-	O
20°C	3.5	4	4.5	5	L/P	-	O
Delicate	3.5	4	4.5	5	L/P	L/P	-
Drum Clean	0	0	0	0	-	-	-
Spin	7	8	9	10	-	-	-
Rinse&Spin	7	8	9	10	-	-	O

L = Gel/tekući deterdžent

P = Praškasti deterdžent

O = Opcionalno

- = NE

Ako koristite tekući deterdžent, ne preporučuje se aktiviranje vremenske odgode.

Preporučujemo korištenje:

Praška za rublje 20°C do 95°C; Deterdženta za vunu 20°C do 40°C.

\*Odaberite temperaturu pranja od 95°C samo za posebne higijenske zahtjeve.

## Uvod u ostale funkcije

### Otključavanje vrata za hitne slučajeve (nije primjenjivo na nekim modelima)

- Ako želite izvaditi odjeću iz veš mašine kada dođe do duljeg nestanka struje, provjerite je li razina vode u bubnju ispod sigurne razine, je li temperatura ispod 40 °C i miruje li bubanj, zatim odvojite odvodno crijevo i spustite ga, vratite crijevo nakon što voda istekne;
- Otvorite poklopac odvodne pumpe u donjem desnom kutu prednje strane, lagano povucite šipku prema dolje, kada čujete lagani zvuk, otvorite vrata i izvadite ili stavite odjeću;
- Vratite poklopac odvodne pumpe;
- Ova se metoda može koristiti samo u hitnim slučajevima.



### Funkcija ponovnog pokretanja

- Ovaj uređaj ima funkciju nastavka rada u slučaju nestanka struje. Ako dođe do nestanka struje ili se utikač olabavi tijekom rada uređaja, uređaj može zapamtiti radno stanje i nastaviti s radom kada se struja vrati.

### Svijest o težini tkanine

- Na početku pranja, perilica će procijeniti težinu odjeće i automatski ispustiti deterdžent (pod uvjetom da u spremniku ima dovoljno deterdženta), a zatim će u skladu s tim odlučiti o količini vode kako bi se postigao cilj uštede vode.

### Zaštita od neravnoteže

- Kada je perilica spremna za centrifugiranje, perilici rublja može trebati nekoliko vremena da uravnoteži odjeću zbog velike neuravnoteženosti.
- Ako odjeća i nakon toga nije uravnotežena u bubnju, brzina centrifuge može se usporiti kako bi se izbjegle velike vibracije.
- Ako je u bubnju premalo odjeće, perilica možda neće centrifugirati zbog zaštite od neravnoteže, tada biste trebali dodati više odjeće u perilicu kako bi se centrifugirala.



#### NAPOMENA

Zbog nadogradnje modela proizvoda, konfiguracija funkcija može se razlikovati od ovog opisa, molimo uzmite stvarnu funkciju modela kao standard!

# ODRŽAVANJE

Veš mašinu treba pravovremeno održavati nakon dugotrajne upotrebe. Dobre navike održavanja produžit će vijek trajanja veš mašine. Prije održavanja izvucite utikač iz struje kako biste spriječili opasnost. Nakon svake upotrebe zatvorite vrata veš mašine kako biste spriječili da se djeca zaglave u njoj tijekom igre.

## Očistite ladicu za deterđent

1. Pritisnite dio 1 unutar ladice i izvadite ladicu za deterđent.
2. Podignite kopču i izvadite poklopac omekšivača te operite sve utore vodom.
3. Vratite poklopac omekšivača i gurnite ladicu u položaj.

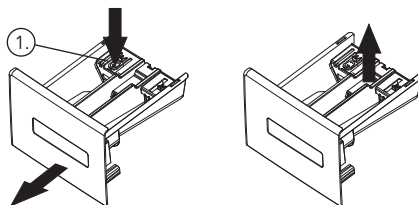

## Očistite odvodnu pumpu

(preporučuje se jednom svakih šest mjeseci)

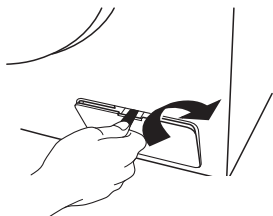

Uklonite zaštitni poklopac odvodne pumpe u smjeru prikazanom ovdje pomoću novčića ili sličnog predmeta.

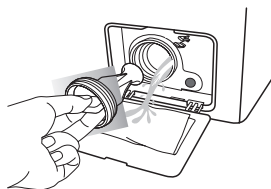

Polako odvrnite poklopac pumpe za odvod (obratite pažnju na preostalu vodu), izvadite ostatke rublja iz pumpe za odvod i temeljito je očistite dok se lopatice ne budu mogle slobodno okretati;

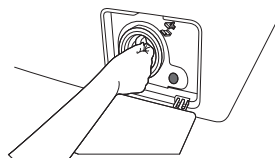

Postavite poklopac pumpe i olakšajte ga kako biste bili sigurni da nema curenja vode iz odvodne pumpe, kao što je prikazano na slici. Postavite zaštitni poklopac za odvodnu pumpu!

## Očistite mrežicu filtera na dovodu vode

(Preporučuje se jednom svakih šest mjeseci)

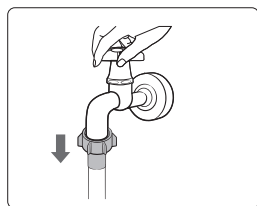

Zatvorite slavinu, skinite cijev za dovod vode sa slavine i očistite mrežicu filtera malom četkom.

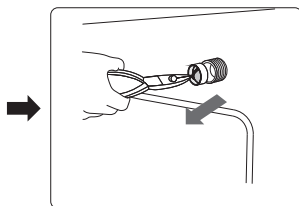

Odvijte cijev za dovod vode sa stražnje strane perilice, izvucite mrežicu filtera kliještima s uskim vrhom, očistite je i ponovno je postavite.

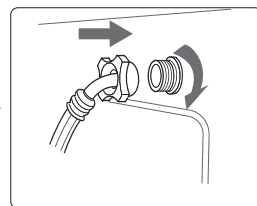

Ponovno spojite dovodnu cijev za vodu. Otvorite slavinu i provjerite da nema curenja vode.

### NAPOMENA

Molimo kontaktirajte tehničara ako vam je veš mašina zamrzuta.

# RJEŠAVANJE PROBLEMA

Problem	Rješenje
U stroju je ostalo nešto vode	To je normalno i rezultat je ispitivanja vode provedenih u tvornici.
Veš mašina ne radi	Provjerite je li utikač dobro umetnut. Provjerite je li slavina otvorena. Provjerite je li pritisnut gumb "Napajanje". Provjerite je li pritisnuta tipka „Start/Pauza“. Provjerite je li funkcija odgode aktivirana.
Curenje vode	Provjerite i pričvrstite dovodno crijevo. Očistite odvodno crijevo i po potrebi zamolite specijaliziranu osobu da ga popravi.
Neobična buka i velike vibracije	Provjerite jesu li uklonjeni transportni vijci. Provjerite jesu li podesive nožice ravno postavljene. Provjerite je li veš mašinapostavljena na čvrst i ravan pod. Provjerite ima li unutra metalnih predmeta.
Učinkovitost pranja nije zadovoljavajuća	Odaberite odgovarajući postupak. Dodajte odgovarajuću količinu deterdženta prema uputama na pakiranju deterdženta.
Uredaj ne reagira nakon pritiskanja tipki	Provjerite je li aktivirana funkcija „Dječja blokada“. Prvo pritisnite tipku „Start/Pauza“, a zatim pritisnite ostale tipke.
Stvarno vrijeme izvođenja postupaka ne odgovara vremenu prikaza	Provjerite je li odjeća u bubnju dovoljno raspršena. Provjerite je li voda dobro ispuštena ili dovedena.
Veš mašina se puni tokom pražnjenja	Provjerite je li maksimalna visina odvodnog crijeva niža od 65 cm. Provjerite je li odvodno crijevo uronjeno.

























Prikaz	Značenje	Rješenje
<b>E 1</b>	Predugo punjenje vode	Provjerite je li slavina otvorena. Provjerite je li tlak vode prenizak. Provjerite je li dovodno crijevo začepljeno.
<b>E 2</b>	Predugo ispuštanje vode	Provjerite da li je pumpa za pražnjenje blokirana. Ukoliko je potrebno kontaktirajte ovlaštenog serviseru.
<b>E 3</b>	Brava na vratima je pokvarena	Ponovno dobro zatvorite vrata. Provjerite je li odjeća zaglavljena između vrata i brtve. Po potrebi se obratite tehničaru.
<b>E 4</b>	Prelivanje vode	Automatski zalivajte dok razina vode ne bude prikladna za postupak pranja. Po potrebi se obratite tehničaru.
<b>E 5</b>	Elektromotor je u kvaru	Molimo kontaktirajte tehničara.
<b>E 6</b>	Grijač ne radi	Molimo kontaktirajte tehničara.
<b>E 7</b>	Postoji kvar temperaturnog senzora	Molimo kontaktirajte tehničara.
<b>E 8</b>	Neusporediv softver/hardver na matičnoj ploči i ploči za invertiranje frekvencije	Molimo kontaktirajte tehničara.
<b>E 9</b>	Komunikacijski kvarovi	Molimo kontaktirajte tehničara.
<b>E 10</b>	Kvarovi inverter motora	Molimo kontaktirajte tehničara.
<b>EP</b>	Postupak koji se izvodi ne odgovara ciklusu na koji pokazuje gumb.	Okrenite birač ciklusa na ciklus koji odgovara postupku na kojem se radi.

## NAPOMENA

Za prikaz grešaka pogledajte stvarno kupljeni model. Različiti modeli imaju različite prikaze grešaka.

## DODATAK

## Etiketa za njegu tkanine

	Otporan materijal		Može se peglati na maksimalno 100°C
	Osjetljivo rublje		Ne peglati
	Predmet se može prati na 90°C		Može se kemijski čistiti bilo kojim otapalom
	Predmet se može prati na 60°C		Kemijsko čišćenje samo perkloridom, gorivom za upaljače, čistim alkoholom ili R113
	Predmet se može prati na 40°C		Kemijsko čišćenje samo avionskim gorivom, čistim alkoholom ili R113
	Predmet se može prati na 30°C		Ne čistiti kemijski
	Predmet se može prati ručno		Suha ravna površina
	Samo kemijsko čišćenje		Može se objesiti da se osuši
	Može se izbijeliti u hladnoj vodi		Sušiti na vješalici za odjeću
	Ne izbjeljivati		Sušenje u sušilici, normalna temperatura
	Može se peglati na maksimalno 200°C		Sušenje u sušilici, smanjena temperatura
	Može se peglati na maksimalno 150°C		Ne sušiti u sušilici rublja

## Upozorenje o električnim instalacijama

Kako biste izbjegli požar, strujni udar i druge nesreće, molimo vas da se pridržavate sljedećih uputa:

- Može se koristiti samo napon naveden na naljepnici s naponom. Ako nemate odgovarajući napon kod kuće, obratite se lokalnoj elektroenergetskoj tvrtki.
- Kada koristite funkciju grijanja, maksimalna struja kroz veš mašinu doseći će 10A. Stoga provjerite mogu li jedinice za napajanje (struja, napon i kabel) zadovoljiti normalne zahtjeve opterećenja perilice.
- Pravilno zaštitite kabel za napajanje. Kabel za napajanje mora biti dobro pričvršćen kako se ljudi ili druge stvari ne bi spotaknuli o njega i oštetili ga. Posebnu pozornost treba posvetiti položaju utikača.
- Nemojte preopterećivati zidnu utičnicu niti produžavati kabel.
- Preopterećenje ožičenja može uzrokovati požar ili strujni udar. Ne isključujte utikač mokrim rukama.
- Radi vaše sigurnosti, utikač mora biti uključen u uzemljenu utičnicu. Pažljivo provjerite i osigurajte da je vaša utičnica ispravno i pouzdano uzemljena.

## Zaštita okoliša

- Veš mašina proizvedena je od materijala koji se mogu reciklirati. Ako odlučite odložiti ovu perilicu, pridržavajte se lokalnih propisa o odlaganju otpada. Odrežite kabel za napajanje kako se perilica ne bi mogla spojiti na struju. Uklonite vrata kako se male životinje i djeca ne bi mogli zaglaviti u perilici.
- Ne prekoračujte količine deterdženta preporučene u uputama proizvođača deterdženta.
- Sredstva za uklanjanje mrlja i sredstva za izbjeljivanje koristite prije ciklusa pranja samo kada je to apsolutno neophodno.
- Uštedite vodu i struju pranjem samo punih punjenja (točna količina zavisi o korištenom programu).

### Ispravno odlaganje ovog proizvoda



Ova oznaka označava da se ovaj proizvod ne smije odlagati s ostalim kućnim otpadom diljem EU. Kako biste spriječili moguću štetu za okoliš ili ljudsko zdravlje zbog nekontroliranog odlaganja otpada, reciklirajte ga odgovorno kako biste potaknuli održivu ponovnu upotrebu materijalnih resursa. Za vraćanje rabljenog uređaja koristite sustave za povrat i prikupljanje ili se obratite prodavaču kod kojeg je proizvod kupljen. Oni mogu odnijeti ovaj proizvod na recikliranje sigurno za okoliš.



### NAPOMENA:

1. Ocjena energetske učinkovitosti testirana je prema postupku „ECO 40-60“.
2. Skenirajte QR kôd prikazan na energetskoj naljepnici za daljnje informacije o proizvodu.
3. Kada veš mašina prikazuje kodove grešaka, obavezno se obratite našem postprodajnom timu radi popravka. Nećemo biti odgovorni za bilo kakve probleme uzrokovane neovlaštenim popravkom.
4. U slučaju da trebate naručiti dodatnu opremu, možemo je poslati u roku od 15 radnih dana nakon zahtjeva.
5. Radi poboljšanja performansi cijele veš mašine, izgled i specifikacije mogu se promijeniti bez dodatne obavijesti.
6. Zaslone će prikazivati „END“ 10 minuta nakon završetka ciklusa.

## Specifikacija proizvoda

Napon:220-240V-/50Hz

Tlak vode:0.05-0.8MPa

Model	Kapacitet	Nazivna snaga	Vanjska dimenzija (ŠxDxV)mm
WF71461T	7.0kg	1850W	595x495x850
WF81461T	8.0kg	1900W	595x520x850
WF91461T	9.0kg	1900W	595x560x850
WF101461T	10.0kg	1950W	595x625x850



### NAPOMENA:

Sve slike u priručniku služe samo za shematski prikaz. Mogu se razlikovati od stroja koji kupujete.

# ПРЕДПАЗНИ МЕРКИ ЗА БЕЗОПАСНОСТ



## ПРЕДУПРЕЖДЕНИЕ

За да намалите риска от пожар, токов удар или нараняване на хора, когато използвате уреда, спазвайте основните предпазни мерки, включително следните

- Ако захранващият кабел е повреден, той трябва да бъде заменен от производителя, сервисния агент или от лица с подобна квалификация, за да се избегне опасност.
- Трябва да се използват новите комплекти маркучи, доставени с пералната машина, а старите комплекти маркучи не трябва да се използват повторно.
- Този уред не може да се използва от лица (включително деца) с намалени физически, сетивни или умствени способности или с липса на опит и познания, освен ако не са под надзор или са получили инструкции за използването на уреда от лице, отговорно за тяхната безопасност. Децата трябва да бъдат наблюдавани, за да се гарантира, че няма да си играят с уреда (Това предупреждение не е предназначено за европейския пазар).
- Този уред може да се използва от деца на възраст от 8 години и нагоре, както и от лица с намалени физически, сетивни или умствени способности или с липса на опит и познания, ако са под надзор или са получили инструкции относно използването на уреда по безопасен начин и разбират свързаните с него опасности. Децата не трябва да играят с уреда. Децата трябва да бъдат наблюдавани по време на почистване и поддръжка (Това предупреждение е за европейския пазар).
- Килимът на пода не трябва да пречи на отвора за пералната машина с вентилационните отвори в основата.
- Деца на възраст под 3 години трябва да се държат настрана, освен ако не са под постоянно наблюдение.
- Този уред е предназначен за домакинства и подобни помещения, като например:
  - кухненски помещения за персонала в магазини, офиси и други работни помещения;
  - селски къщи
  - хотели, мотели и други жилищни сгради;
  - среда тип „настаняване и закуска“;
  - зони за общо ползване в жилищни блокове или перални.
- Уверете се, че напрежението и честотата на захранването са идентични с тези на уреда.
- За да се гарантира вашата безопасност, щепселът на захранващия кабел трябва да бъде поставен в заземен контакт. Проверете внимателно и се уверете, че вашият контакт е подходящ и надеждно заземен.
- Не използвайте контакти с номинален ток, по-малък от този на пералната машина.
- Не работете с пералната машина, когато има липсващи или счупени части.
- Никога не издърпвайте щепсела с мокри ръце.
- Незабавно сменете износения захранващ кабел, разхлабените щепсели/захранващи контакти.
- Изключете пералната машина от електрическата мрежа, преди да я почиствате или ремонтирате.
- Преди да отворите вратата, проверете дали водата в барабана е изпусната. Моля, не отваряйте вратата, ако се вижда вода.
- Стъклената врата може да е много гореща по време на работа. Дръжте децата и домашните любимци далеч от пералната машина по време на работа.
- Уверете се, че квалифициран техник е направил водните и електрически връзки в съответствие с инструкциите на производителя и местните разпоредби за безопасност.
- Преди да започнете работа с тази машина, всички опаковки и транспортни болтове трябва да бъдат отстранени. В противен случай пералната машина може да се повреди сериозно по време на прането на дрехите.
- Забранени са запалими и експлозивни или токсични разтворители. Бензин, алкохол и др. не трябва да се използват като почистващи препарати. Моля, избирайте само детергенти, подходящи за машинно пране.
- Бъдете внимателни, когато източвате гореща вода от пералната машина, за да избегнете изгаряне.
- Никога не изключвайте пералната машина от електрическата мрежа, като дърпате захранващия кабел. Винаги хващайте здраво щепсела и го издърпвайте напред от контакта.

- Ако старият ви уред вече не се използва, препоръчваме ви да махнете вратата и да отрежете хранящата кабел.
- Опаковъчните материали могат да бъдат опасни за децата. Моля, дръжте всички опаковъчни материали (найлонови торбички, пяна и др.) далеч от децата.
- Не се качвайте и не сядайте върху горния капак на машината.
- Домашни любимци и деца могат да се качват в машината. Проверявайте машината преди всяка операция.
- Не се облягайте на вратата на уреда.

## ВАЖНИ СЪВЕТИ

- Битовата пералня не е предназначена за вграждане.
- Тази перална машина е предназначена само за употреба на закрито.
- Уверете се, че всички джобове са празни. Остри и твърди предмети като монети, брошки, пирони, винтове или камъни и др. могат да причинят сериозни повреди на пералнята.
- Моля, не забравяйте да изключите водата и електрическото храняване веднага след изпирането на дрехите.
- Пералната машина не трябва да се монтира в помещения с вана или много влажни помещения, както и в помещения с взривоопасни или разяждащи газове.
- Преди да изперете дрехите за първи път, пералната машина трябва да се пусне в цикъл с цялата програма, без дрехите да са вътре.
- Не поправяйте и не заменяйте никоя част от пералната машина, освен ако това не ви е изрично препоръчано в инструкциите за ремонт на потребителя и ако имате необходимите знания и умения за това.
- Забранено е да се перат килими и сутини с вградена стоманена тел.
- Никога не доливайте вода на ръка по време на пране.
- След приключване на програмата изчакайте две минути, за да отворите вратата.
- Когато предавате машината, първо трябва да изпуснете натрупаната вода от нея. Работете с машината внимателно. Никога не дръжте издадена част на машината, докато я повдигате. Вратата на машината не може да се използва като дръжка по време на транспортирането.
- Пералната машина с един входен клапан може да се свърже само към системата за подаване на студена вода. Пералната машина с два входни клапана може да се свърже към системата за подаване на топла и студена вода.

# ОБЩ ПРЕГЛЕД НА ПЕРАЛНАТА МАШИНА

**ЗАПАЗЕТЕ ТЕЗИ ИНСТРУКЦИИ МАШИНАТА Е ПРЕДНАЗНАЧЕНА САМО ЗА ДОМАШНА УПОТРЕБА**

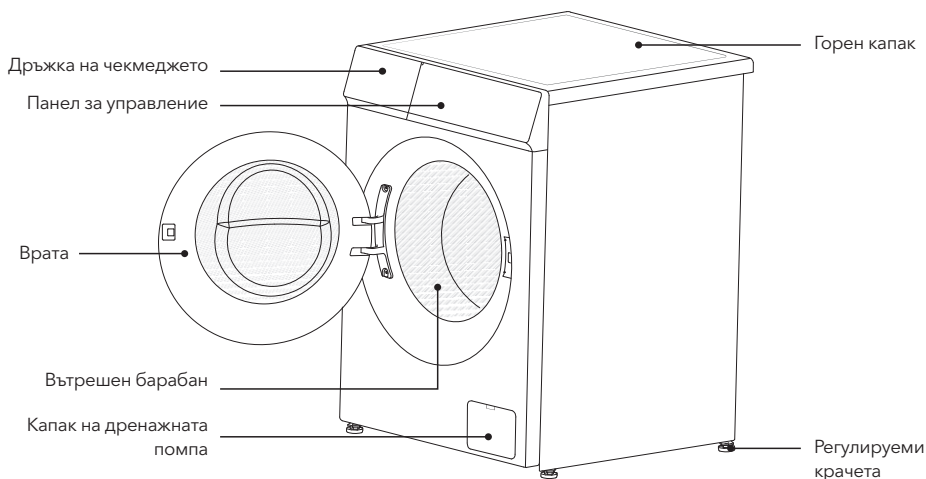

## Акcesoари за уреда

Маркуч за студена вода x1	Маркуч за топла вода x1 (за модели с два входа за вода)	Скоба за входящия маркуч x1	Капачка за отворите на транспортните болтове x4	Гаечен ключ x1 (за регулиране на крачетата и за отстраняване на транспортните болтове)
				

### **ЗАБЕЛЕЖКА**

Проверете дали всички акcesoари, показани по-горе, са окомплектовани. Ако пералната машина е повредена или акcesoарите не са окомплектовани по време на транспортирането, незабавно се свържете с търговеца.

Всички графики в това ръководство са схематични диаграми. Външният вид на закупения продукт има предимство в действителност.

# МОНТИРАНЕ НА ПЕРАЛНАТА МАШИНА

## Отстраняване на транспортните болтове

- За да се предотвратят вътрешни повреди на машината по време на транспортиране, на задната част на машината са монтирани 4 транспортни болта.
- Преди да използвате пералната машина, задължително свалете транспортните болтове. В противен случай може да възникнат силни вибрации, шум и повреда.
- Ако се налага да транспортирате пералната машина, не забравяйте да монтирате отново транспортните болтове, за да предотвратите повреда на вътрешността на машината по време на транспортирането.

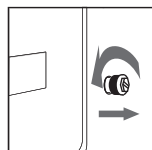
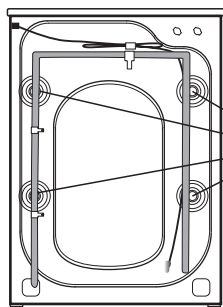

1. Разхлабете транспортния болт обратно на часовниковата стрелка с гаечен ключ, докато той се разхлаби и падне.

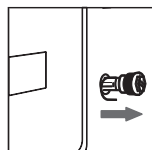

2. Издърпайте транспортния болт.

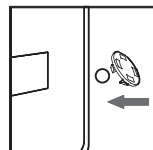

3. Покрийте с капачката отвора за транспортния болт.

## Нивелиране на пералната машина

- Не поставяйте пералната машина на открито или на място, където температурата на околната среда е по-ниска от 0°C; не може да се поставя върху килим или дървен под; трябва да се постави на твърда и равна основа с ъгъл на наклона по-малък от 10°.
- Ако пералната машина е нестабилна поради неравен под, регулируемите крачета в долната част на пералната машина могат да се регулират, за да поддържат стабилността ѝ.
- По време на процеса на регулиране се прилага натиск върху диагоналната линия на горния капак на пералната машина. Ако пералната машина се разклати, регулируемите крачета трябва да се регулират отново.

1. Разхлабете застопоряващите гайки над гумените крачета и регулирайте височината на 4-те регулируеми крачета, за да може крачетата да се доближат плавно до пода, без да има клатене.

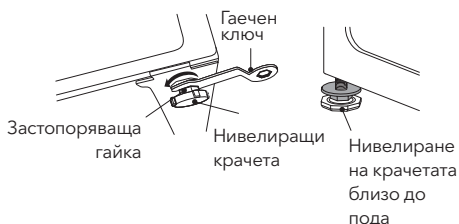

2. След нивелирането регулирайте гайките над 4-те гумени крачета с помощта на гаечен ключ, за да застопорите 4-те регулируеми крачета.

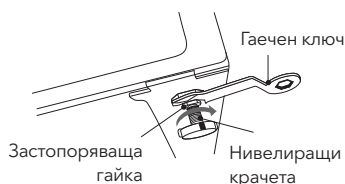

Предоставеният маркуч за вода може да се различава в зависимост от модела. Моля, следвайте инструкциите в съответствие с предоставения маркуч за вода.

### Свързване на входящия маркуч

Свързване към водопроводен кран с резба

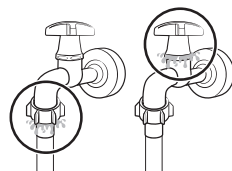
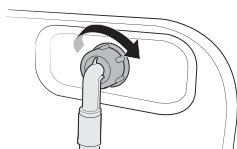

1. Свържете маркуча за вода към водопроводния кран, след което завъртете съединителя по посока на часовниковата стрелка, както е показано.
2. Свържете другия край на маркуча за вода към входния клапан на гърба на пералната машина. Завъртете маркуча по посока на часовниковата стрелка, за да го затегнете.
3. Отворете кранчето за вода и проверете дали има течове около местата на свързване. Ако има течове на вода, повторете горните стъпки.

Свързване към кран за вода без резба

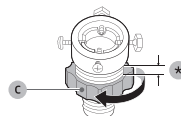
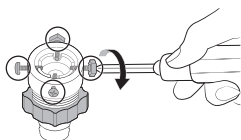
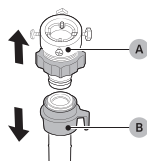

1. Сваляте адаптера (A) от маркуча за вода (B).
2. Използвайте кръстата отвертка, за да разхлабите четирите винта на адаптера.
3. Дръжте адаптера и завъртете частта (C) по посока на стрелката, за да я разхлабите с 5 мм (\*).

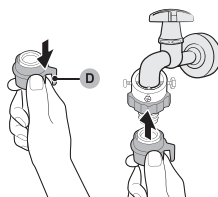
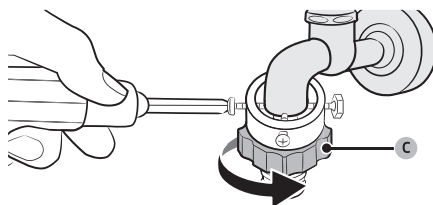

4. Поставете адаптера върху водопроводния кран. След това отпуснете винтовете, докато повдигате адаптера.
5. Завъртете част (C) по посока на стрелката, за да я разхлабите.
6. Докато дърпате надолу частта (D) на маркуча за вода, свържете маркуча за вода към адаптера. След това освободете частта (D). Маркучът се поставя в адаптера с щракващ звук.
7. За да завършите свързването на маркуча за вода, вижте точки 2 и 3 в раздел „Свързване към кран за вода с резба“.

### Монтаж на дренажния маркуч

За да се предотврати сифониране, дренажният маркуч трябва да се монтира на височина 65-100 cm, а крайят на дренажния маркуч не трябва да се потапя във вода.

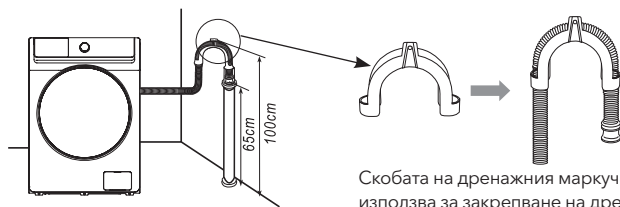

- Редовно проверявайте състоянието на водопроводната тръба, за да се уверите, че не е повредена, заплетена или огъната, и я сменете, ако е необходимо.
- Моля, фиксирайте дренажния маркуч преди употреба и проверете дали канализацията не е запушена от чужди тела.
- Ако е необходимо удължаване на водопроводната или дренажната тръба, можете да я закупите в местен център за следпродажбено обслужване.

## РАБОТА С ПЕРАЛНАТА МАШИНА

### Съвети за пране

- Моля, проверете етикета на дрехата, за да потвърдите дали е подходяща за машинно пране.
- Моля, проверете джобовете на дрехите и извадете предмети като монети, фиби, ключове и др.
- Завържете дългите кръстосани презрамки на възел, закопчайте копчетата и закопчайте ципа.
- Не перете прекалено много дрехи. Моля, разгънете дрехите и ги изтръскайте, преди да ги сложите в машината.
- Когато перете, за да предотвратите шума от копчетата, моля обърнете наопаки дрехите с копчета, преди да ги поставите в пералнята.

### Поставяне на перилен препарат

1. Издърпайте чекмеджето за перилен препарат.
2. Добавете перилен препарат за предпране в отделение I
3. Добавете перилен препарат за основно пране в отделение II
4. Добавете омекотител за тъкани в отделението .
5. Моля, изберете подходящия вид перилен препарат за различните температури на пране, за да постигнете най-добър ефект от прането с по-малко разход на вода и енергия.

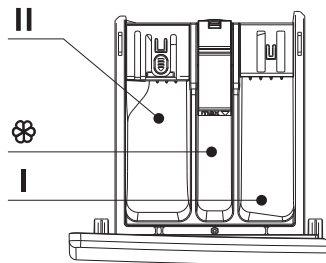

## Панел за управление

Следващата илюстрация представява опростен пример на панела за управление на модела. Илюстрацията е само със справочна цел. Моля, вижте действителния продукт.

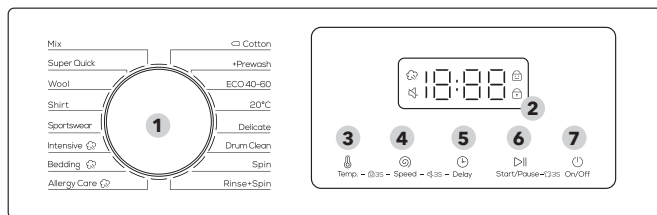

<b>1. Селектор за избор на цикъл</b>	Завъртете селектора, за да изберете цикъл.
<b>2. Дисплей</b>	Дисплеят показва информация за текущия цикъл и очакваното оставащо време или информационен код при възникване на проблем.
<b>3. Температура</b>	Натиснете , за да промените температурата на водата за текущия цикъл. Наличният температурен диапазон зависи от цикъла. Избраната температура ще се покаже на дисплея.
<b>4. Скорост</b>	Натиснете , за да промените скоростта на центрофугиране за текущия цикъл. Наличната скорост на центрофугиране зависи от цикъла. Избраната скорост на центрофугиране ще се покаже на дисплея.
<b>5. Отложен старт</b>	Натиснете многократно Delay (Отложен старт), за да преминете през наличните опции за отлагане (от 3 до 24 часа на стъпки от един час).
<b>6. Старт/Пауза</b>	Натиснете , за да стартирате операцията. Натиснете бутона веднъж, за да стартирате цикъл. За да спрете работата, натиснете отново бутона. Можете да промените настройките и опциите на цикъла. За да възобновите работата на пауза, натиснете отново бутона.
<b>7. Вкл/Изкл</b>	Натиснете , за да включите/изключите пералната машина. Ако включите машината и не я използвате в продължение на 10 минути, тя ще се изключи автоматично.

### Отложен старт

Можете да настроите пералната машина да завърши автоматично прането в по-късен момент, като изберете отлагане от 3 до 24 часа (на стъпки от 1 час). Часът показва часа, когато прането ще приключи.

- Изберете цикъл. След това променете настройките на цикъла, ако е необходимо.
- Натиснете многократно **Delay** (Отложен старт), докато зададете желаня краен час.
- Натиснете **Старт/Пауза**.

Съответният индикатор се включва, когато часовникът работи.

- За да отмените Отложения старт, рестартирайте пералната машина, като натиснете **Вкл/Изкл**.

Пример

Искате да завършите двучасова програма след 3 часа. За тази цел добавяте опцията Отложен старт към текущия цикъл с настройка 3 часа и натискате **Старт/Пауза** в 14:00 ч. Тогава какво ще се случи? Пералната машина започва да работи в 15:00 ч. и приключва в 17:00 ч.

### Символ за пране с пара

Ако тази икона свети, това означава, че функцията за пране с пара е активирана.

Поради различната конфигурация на моделите, някои модели нямат тази функция, моля, вижте действителния модел.

### Заклучване за защита от деца

За да се предотвратят злополуки с деца, функцията за заключване за защита от деца заключва всички бутони с изключение на  **Вкл/Изкл.**

- За да активирате или деактивирате функцията за заключване за защита от деца, натиснете и задръжте едновременно бутоните Температура и Скорост за 3 секунди.

Когато е активирана функцията за заключване за защита от деца, индикаторът  светва.

### Изключване на звука

Можете да включите или изключите звука на селектора на цикъла и на всички бутони.

- За да включите или изключите звука, натиснете и задръжте едновременно **Скорост** и **Отложен старт** за 3 секунди. Когато звукът е изключен, индикаторът  светва.

### Заклучване на вратата

Когато вратата не е затворена или заключена нормално, иконата не е ярка; Когато вратата е заключена правилно, иконата свети.

### Презареждане

Натиснете и задръжте бутона  **Старт/Пауза** за 3 секунди. След като вратата се отключи, може да се стартира функцията за добавяне на дрехи.

## Програми за пране

Програма	Приложимост на тъканта за пране
Смесени	За смесено пране на памучни, ленени и синтетични тъкани
Супер бърза	За бързо изпиране на дрехи с малко замърсяване
Вълна	За пране на вълнени тъкани
Ризи	За пране на ризи или леки летни дрехи
Спортно облекло	За пране на спортно облекло
Интензивна	За пране на умерено или силно замърсени дрехи
Спално бельо	За пране на големи/домашни текстилни тъкани
Грижа за алергиите	С високотемпературно пране и допълнителни изплаквания, които помагат за ефективното отстраняване на остатъците от перилни препарати.
Памук	За пране на памучни тъкани
Предпране	Добавяне на процес на предпране преди стартиране на основния цикъл
ЕКО 40-60	За пране на нестандартни дрехи при температура 40°C-60°C или по-ниска
20°C	За пране на топли дрехи при температура 20 °C или по-ниска
Деликатно	За пране на деликатни дрехи
Почистване на барабана	За почистване на вътрешния барабан при висока температура
Центрофугиране	За извличане на водата от дрехите
Изплакване + центрофугиране	За изплакване и извличане на водата от дрехите

### ЗАБЕЛЕЖКА

Процедурите и параметрите на пране също ще бъдат различни в зависимост от конфигурацията на различните модели. Действителният продукт има предимство!

## Таблица на програмите за пране

- Ефективността и производителността на прането се определят от качеството на използвания перилен препарат. Използвайте само одобрен препарат за машинно пране.
- Ако е необходимо, използвайте специален перилен препарат, например за синтетични и вълнени тъкани. Винаги спазвайте препоръките на производителя на перилния препарат.
- Не използвайте препарати за химическо чистене като трихлоретилен и подобни продукти. Изберете най-добрия почистващ препарат.

Програма	Максимално зареждане (кг)				Вид перилен препарат		
	7	8	9	10	Универсален	Специален	Омекотител
Смесени	3.5	4	4.5	5	L/P	-	O
Супер бърза	2	2	2	2	L/P	-	O
Вълна	2	2	2	2	-	L/P	-
Ризи	2.5	3	3.5	4	L/P	L	O
Спортно облекло	2.5	3	3.5	4	L/P	-	O
Интензивно 	7	8	9	10	L/P	-	O
Спално бельо 	5	6	7	8	L/P	L/P	O
Грижа за алергиите 	3.5	4	4.5	5	L/P	L/P	O
 Памук	7	8	9	10	L/P	-	O
+ Предпране	5	6	7	8	L/P	-	O
ЕКО 40-60	7	8	9	10	L/P	-	O
20°C	3.5	4	4.5	5	L/P	-	O
Деликатни	3.5	4	4.5	5	L/P	L/P	-
Почистване на барабана	0	0	0	0	-	-	-
Центрофугиране	7	8	9	10	-	-	-
Изплакване и центрофугиране	7	8	9	10	-	-	O

L = гел/течен перилен препарат

P = прахообразен перилен препарат

O = опционално

- = няма

Ако използвате течен перилен препарат, не се препоръчва да активирате функцията за отложен старт.

Препоръчваме да използвате: прах за пране от 20°C до 95°C; детергент за вълна от 20°C до 40°C;

\*Изберете температура на пране 95°C само при специални хигиенни изисквания.

## Други функции

### Отключване на вратата при спешни случаи (само за някои модели)

- Ако искате да извадите дрехите при продължително прекъсване на електрозахранването, уверете се, че нивото на водата в барабана е под безопасното ниво, температурата е под 40 С и вътрешният барабан не се върти, след което свалете дренажния маркуч и го спуснете, а след изтичане на водата поставете обратно маркуча;
- Отворете капака на дренажната помпа в долния десен ъгъл на предната страна, дръпнете леко лоста надолу, когато чуете лек звук, отворете вратата и извадете или поставете дрехите;
- Поставете обратно капака на дренажната помпа;
- Този метод може да се използва само при спешни случаи.



### Функция за възобновяване

- Тази машина има функция за възобновяване на работата в случай на спиране на захранването. Ако има прекъсване на захранването или разхлабване на щепсела в процеса на работа на машината, машината може да запомни работното състояние и да възобнови работата си, когато захранването бъде възстановено.

### Информираност за теглото на прането

- В началото на прането машината ще прецени теглото на прането и ще дозира автоматично перилния препарат (при условие че в кутията има достатъчно перилен препарат), след което ще определи количеството на водата, за да постигне целта за пестене на вода.

### Защита от дисбаланс

- Когато машината е готова за центрофугиране може да се нуждае от известно време, за да балансира дрехите поради голям дисбаланс.
- Ако след това в барабана все още има дисбаланс, скоростта на въртене може да се намали, за да се избегнат големи вибрации.
- Ако дрехите в барабана са твърде малко, машината може да не може да центрофугира заради защитата от дисбаланс, тогава трябва да добавите повече дрехи в машината.

### ЗАБЕЛЕЖКА

Поради обновяването на модела на продукта, конфигурацията на функцията може да се различава от това описание, моля, приемерте действителната функция на модела като стандарт!

## ПОДДРЪЖКА

Пералната машина трябва да се поддържа навреме след продължителна употреба. Добрите навици за поддръжка ще удължат експлоатационния живот на пералната машина. Моля, издърпайте щепсела от електрическата мрежа преди поддръжка, за да предотвратите опасност. Моля, затваряйте вратата на пералната машина след всяка употреба, за да предотвратите попадането на деца при игра.

### Почистване на чекмеджето за перилен препарат

1. Натиснете надолу частта 1 в чекмеджето и извадете чекмеджето за перилни препарати.
2. Повдигнете щипката нагоре, извадете капака на омекотителя и измийте всички канали с вода.
3. Поставете обратно капака на омекотителя и избутайте чекмеджето на мястото му.

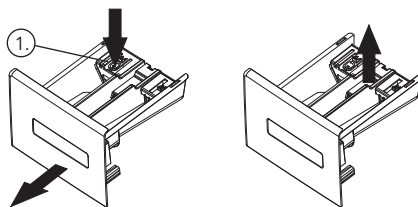

### Почистване на дренажната помпа

(препоръчва се веднъж на всеки шест месеца)

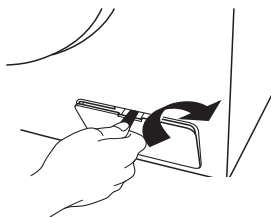

Отстранете защитния капак на дренажната помпа в посоката, показана тук, например с монета.

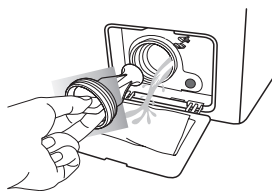

Бавно отвийте капака на дренажната помпа (внимавайте за останалата вода), извадете остатъците от пране в дренажната помпа и я почистете добре, докато лопатките могат да се въртят свободно;

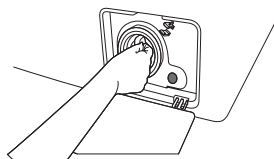

Монтирайте капака на помпата и го завийте, за да се уверите, че няма изтичане на вода от дренажната помпа, както е показано на фигурата. Монтирайте защитния капак на дренажната помпа!

### Почистване на мрежестия филтър на входа за вода

(Препоръчва се веднъж на всеки шест месеца)

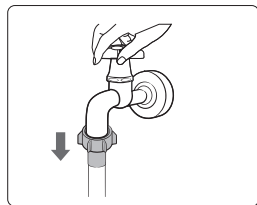

Затворете крана, извадете маркуча за подаване на вода от кранчето и почистете мрежестия филтър с малка четка.

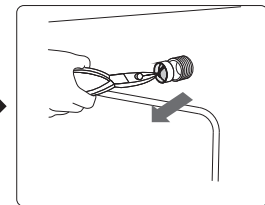

Отвийте маркуча за подаване на вода от задната част на машината, извадете мрежестия филтър с клещи, почистете го и го монтирайте отново.

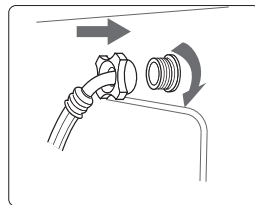

Свържете отново маркуча за подаване на вода. Включете крана и проверете дали няма течна вода.

### ЗАБЕЛЕЖКА

Моля, свържете се с техник, ако пералната машина е замръзнала.

# ОТСТРАНЯВАНЕ НА НЕИЗПРАВНОСТИ

Проблем	Решение
В машината има останала вода	Това е нормално и е резултат от тестовете с вода, извършени в завода.
Пералнята машина не работи	Проверете дали щепселът е включен добре. Проверете дали кранът за вода е отворен. Проверете дали бутонът за включване е натиснат. Проверете дали е натиснат бутонът „Старт/Пауза“. Проверете дали е активирана функция за отложен старт.
Течна вода	Проверете и закрепете входящия маркуч. Почистете дренажния маркуч и помолете специалисти да го ремонтират, когато е необходимо.
Необичаен шум и силни вибрации	Проверете дали транспортните болтове са свалени. Проверете дали регулируемите крачета са нивелирани. Проверете дали уредът е монтиран на твърд и равен под. Проверете дали вътре няма фиби или метални предмети.
Незадоволителна ефективност на пране	Изберете подходяща програма. Добавете необходимото количество перилен препарат съгласно инструкциите в опаковката на препарата.
Машината не реагира след натискане на бутони	Проверете дали е активирана функцията за заключване за защита от деца. Натиснете първо бутон „Старт/Пауза“, след което натиснете други бутони.
Времето на изпълнение на програмите не съответства на часа на дисплея	Дрехите в барабана дали са добре разпределени. Проверете дали водата се оттича или втича добре.
Машината се пълни, докато се източва	Проверете дали максималната височина на дренажния маркуч е по-малка от 65 см. Проверете дали дренажният маркуч е потопен.

Код	Значение	Решение
E1	Машината се пълни дълго време	Проверете дали кранът е отворен. Проверете дали има налягане на водата. Проверете дали входният маркуч е запушен.
E2	Продължително оттичане на водата	Проверете дали дренажната помпа е запушена. Свържете се с техник, ако е необходимо.
E3	Вратата не се заключва	Отново затворете добре вратата. Проверете дали между вратата и уплътнението са попаднали дрехи. Ако трябва, свържете се с техник.
E4	Препълване с вода	Водата се подава автоматично, докато нивото на водата стане подходящо за програмата за пране. Ако е необходимо, свържете се с техник.
E5	Електродвигателят е повреден	Моля, свържете се с техник.
E6	Нагревателят не работи	Моля, свържете се с техник.
E7	Повреда на температурния сензор	Моля, свържете се с техник.
E8	Несъвпадащ софтуер/хардуер на дънната платка и платката за инвертиране на честотата	Моля, свържете се с техник.
E9	Грешка в комуникацията	Моля, свържете се с техник.
E10	Повреди на инвертора	Моля, свържете се с техник.
EP	Изпълняваната програма не съответства на цикъла, който показва селекторът.	Завъртете селектора на цикъла, съответстващ на програмата, която се изпълнява.



Моля, вижте действително закупения модел за показаните тук кодове за грешки. Различните модели имат различни кодове за грешки.

# ПРИЛОЖЕНИЕ

## Етикет за грижа за тъканите

	Устойчив материал		Може да се глади при максимална температура 100°C
	Деликатна тъкан		Да не се глади
 	Може да се пере при 90°C		Може да се почиства в химическо чистене с всякакви разтворители
 	Може да се пере при 60°C		Сухо почистване само с перхлорид, гориво за запалки, чист алкохол или R113
 	Може да се пере при 40°C		Сухо почистване само с авиационно гориво, чист алкохол или R113
 	Може да се пере при 30°C		Да не се почиства химически
	Може да се пере на ръка		Да се суши в хоризонтално положение
	Само химическо чистене		Може да се окачи за сушене
	Може да се избелва в студена вода		Сушене на закачалка за дрехи
	Да не се избелва		Сушене в сушилня, нормална температура
	Може да се глади при максимална температура 200°C		Сушене в сушилня, намалена температура
	Може да се глади при максимална температура 150°C		Да не се суши в сушилня

## Предупреждение относно електричеството

За да избегнете пожар, токов удар и други инциденти, моля, спазвайте следните указания:

- Може да се използва само напрежението, посочено в етикета на захранването. Ако не сте наясно с напрежението в дома си, моля, свържете се с местното електроснабдително дружество.
- Когато използвате функцията за нагряване, максималният ток през пералната машина ще достигне 10А. Ето защо се уверете, че захранващите устройства (ток, напрежение и кабел) могат да отговарят на нормалните изисквания за работа на машината.
- Защитете правилно захранващия кабел. Захранващият кабел трябва да е добре закрепен, така че да не препъва хора и да не се поврежда. Специално внимание трябва да се обърне на местоположението на щепсела.
- Не допускайте претоварване на монтирания на стената контакт или удължаване на кабела. Прекомерното натоварване на кабелите може да доведе до пожар или токов удар. Не издърпвайте щепсела на захранването с мокра ръка.
- За да се гарантира вашата безопасност, щепселът трябва да се постави в заземен контакт. Внимателно проверете и се уверете, че контактът ви е правилно и надеждно заземен.

## Защита на околната среда

- Пералната машина е произведена от рециклируеми материали. Ако решите да я изхвърлите, моля, спазвайте местните разпоредби за изхвърляне на отпадъци. Прекъснете захранващия кабел, така че пералната машина да не може да бъде включена към електрическата мрежа. Махнете вратата, за да не могат малки животни и деца да се затворят вътре.
- Не превишавайте препоръчаните в инструкцията на производителя количества перилен препарат.
- Използвайте продукти за отстраняване на петна и блажна боя преди цикъла на пране само когато това е абсолютно необходимо.
- Пестете вода и електроенергия, като перете само пълни зареждания (точното количество зависи от използваната програма).

### Правилно изхвърляне на този продукт



Тази маркировка указва, че този продукт не трябва да се изхвърля заедно с други битови отпадъци на територията на ЕС. За да предотвратите възможни вреди за околната среда или човешкото здраве от неконтролирано изхвърляне на отпадъци, рециклирайте го отговорно, за да насърчите устойчивото повторно използване на материалните ресурси. За да върнете използвания продукт, моля, използвайте системите за връщане и събиране или се свържете с търговеца на дребно, където е закупен продуктът. Той може да вземе този продукт за безопасно за околната среда рециклиране.



### ЗАБЕЛЕЖКА:

1. Оценката на енергийната ефективност е тествана по програмата "ЕСО 40-60".
2. Сканирайте QR кода, показан върху енергийния етикет, за да получите допълнителна информация за продукта.
3. Когато пералната машина дава кодове за грешка, задължително се свържете с нашия екип за следпродажбено обслужване за ремонт. Ние не носим отговорност за проблеми, причинени от неразрешен ремонт.
4. В случай че трябва да поръчате аксесоари, можем да ги изпратим в рамките на 15 работни дни след заявката.
5. С цел подобряване на работата на цялата перална машина външният вид и спецификациите се променят без допълнително уведомление.
6. Панелът на дисплея трябва да показва „END“ (КРАЙ) в продължение на 10 минути след приключване на цикъла.

## Спецификация на продуктите

Напрежение: 220-240V-/50Hz

Налягане на водата: 0.05-0.8MPa

Модел	Капацитет	Номинална мощност	Външни размери (ШxДxВ) мм
WF71461T	7.0kg	1850W	595x495x850
WF81461T	8.0kg	1900W	595x520x850
WF91461T	9.0kg	1900W	595x560x850
WF101461T	10.0kg	1950W	595x625x850



### ЗАБЕЛЕЖКА:

Всички снимки в ръководството се използват само със справочна цел. Възможно е да се различават от машината, която купувате.

# ΟΔΗΓΙΕΣ ΓΙΑ ΤΗΝ ΑΣΦΑΛΕΙΑ



## ΠΡΟΕΙΔΟΠΟΙΗΣΗ

Για να μειώσετε τον κίνδυνο πυρκαγιάς, ηλεκτροπληξίας ή τραυματισμού κατά τη χρήση της συσκευής σας, ακολουθήστε τις βασικές προφυλάξεις, συμπεριλαμβανομένων των εξής:

- Εάν το καλώδιο ρεύματος έχει υποστεί ζημιά, πρέπει να αντικατασταθεί από τον κατασκευαστή, ένα εξουσιοδοτημένο κέντρο σέρβις ή ομοίως εξειδικευμένα άτομα, προς αποφυγή του κινδύνου.
- Δεν επιτρέπεται να χρησιμοποιούνται παλαιά σετ εύκαπτων σωλήνων στο πλυντήριο. Πρέπει να χρησιμοποιούνται τα καινούρια σετ εύκαπτων σωλήνων που παρέχονται μαζί με τη συσκευή.
- Αυτή η συσκευή δεν προορίζεται για χρήση από άτομα (συμπεριλαμβανομένων και των παιδιών) περιορισμένης σωματικής, αισθητηριακής ή νοητικής ικανότητας ή άτομα στερούμενα της κατάλληλης εμπειρίας και γνώσης, παρά μόνο εφόσον βρίσκονται υπό επίβλεψη ή έχουν λάβει οδηγίες για τη χρήση της συσκευής από άτομο υπεύθυνο για την ασφάλειά τους. Τα παιδιά πρέπει να βρίσκονται υπό επίβλεψη προκειμένου να διασφαλίζεται ότι δεν παίζουν με τη συσκευή. (Αυτή η προειδοποίηση δεν αφορά την ΕΥΡΩΠΑΪΚΗ αγορά).
- Αυτή η συσκευή μπορεί να χρησιμοποιηθεί από παιδιά ηλικίας 8 ετών και άνω, καθώς και από άτομα με μειωμένες σωματικές, αισθητηριακές ή διανοητικές ικανότητες, ή τα οποία στερούνται της απαιτούμενης εμπειρίας και γνώσης, εφόσον βρίσκονται υπό επίβλεψη ή έχουν λάβει οδηγίες για την ασφαλή χρήση της συσκευής και έχουν κατανοήσει τους ενεχόμενους κινδύνους. Τα παιδιά δεν επιτρέπεται να παίζουν με τη συσκευή. Ο καθαρισμός και οι εργασίες συντήρησης που αναλαμβάνονται από τον χρήστη δεν πρέπει να πραγματοποιούνται από παιδιά χωρίς την επίβλεψη ενηλίκων. (Αυτή η προειδοποίηση αφορά την ΕΥΡΩΠΑΪΚΗ αγορά)
- Η μοκέτα δεν πρέπει να φράσσει τα ανοίγματα αερισμού που βρίσκονται στη βάση του πλυντηρίου.
- Τα παιδιά ηλικίας 3 ετών και κάτω θα πρέπει να παραμένουν σε απόσταση από τη συσκευή, εκτός εάν βρίσκονται υπό συνεχή επίβλεψη.
- Αυτή η συσκευή προορίζεται για χρήση σε κατοικίες ή παρεμφερείς χώρους, όπως: χώροι κουζίνας προσωπικού σε καταστήματα, γραφεία και άλλοι χώροι εργασίας
  - αγροικίες
  - από πελάτες ξενοδοχείων, μοτέλ και άλλων χώρων διαμονής
  - χώροι καταλυμάτων με πριωνό
  - κοινόχρηστοι χώροι σε συγκροτήματα κατοικιών ή επαγγελματικά πλυντήρια.
- Ελέγξτε αν η τάση και η συχνότητα της ηλεκτρικής τροφοδοσίας είναι ακριβώς ίδιες με τις τιμές που αναγράφονται στην πινακίδα του πλυντηρίου ρούχων.
- Για την ασφάλειά σας, το φως του καλωδίου ρεύματος πρέπει να συνδέεται σε πρίζα με γείωση. Πραγματοποιήστε προσεκτικούς ελέγχους και βεβαιωθείτε ότι η πρίζα σας έχει κατάλληλη και αξιόπιστη γείωση.
- Μη συνδέετε τη συσκευή σε πρίζα με ονομαστική ένταση ρεύματος μικρότερη από αυτή του πλυντηρίου.
- Μη χρησιμοποιείτε το πλυντήριο εάν κάποιο εξάρτημα λείπει ή είναι ελαττωματικό.
- Μην τραβάτε ποτέ το φως με βρεγμένα χέρια.
- Εάν το καλώδιο ρεύματος έχει φθαρεί ή εάν το φως ή η πρίζα δεν είναι καλά στερεωμένα, πρέπει να αντικατασταθούν αμέσως.
- Αποσυνδέετε το πλυντήριο από την πρίζα πριν το καθαρίσετε ή ξεκινήσετε οποιαδήποτε εργασία επισκευής σε αυτό. Βεβαιωθείτε ότι έχει αποστραγγιστεί το νερό από το εσωτερικό του κάδου πριν ανοίξετε την πόρτα του πλυντηρίου. Μην ανοίγετε την πόρτα αν διακρίνετε νερό μέσα στον κάδο.
- Το γυάλινο τζάμι της πόρτας μπορεί να θερμανθεί πολύ κατά τη λειτουργία. Κρατήστε τα παιδιά και τα κατοικίδια μακριά από το πλυντήριο όταν αυτό λειτουργεί.
- Η σύνδεση της συσκευής με το δίκτυο ηλεκτρικού ρεύματος και ύδρευσης πρέπει να πραγματοποιείται από ειδικευμένο τεχνικό σύμφωνα με τις οδηγίες του κατασκευαστή και τους τοπικούς κανονισμούς ασφαλείας.
- Πριν χρησιμοποιήσετε το πλυντήριο, πρέπει να το αποσυνδεάσετε και να αφαιρέσετε τα μπουλόνια μεταφοράς. Διαφορετικά, το πλυντήριο μπορεί να πάθει σοβαρή ζημιά κατά την πλήυση των ρούχων.
- Απαγορεύεται η χρήση εύφλεκτων και εκρηκτικών ή τοξικών διαλυτών. Διαλύτες όπως η βενζίνη, το οινόπνευμα κλπ, δεν πρέπει να χρησιμοποιούνται ως απορρυπαντικά. Επιλέγτε μόνο απορρυπαντικά που είναι κατάλληλα για πλύσιμο σε πλυντήριο ρούχων.
- Προσέχετε μην πάθετε εγκαύματα κατά την αποστράγγιση του καυτού νερού της πλήυσης.
- Ποτέ μην αποσυνδέετε το πλυντήριο τραβώντας το καλώδιο ρεύματος. Να πιάνετε πάντα σταθερά το φως και να το τραβάτε κατευθείαν έξω από την πρίζα.
- Εάν η παλαιά σας συσκευή δεν χρησιμοποιείται πλέον, συνιστούμε να αφαιρέσετε την πόρτα και να κόψετε το καλώδιο ρεύματος.

- Τα υλικά της συσκευασίας ενδέχεται να είναι επικίνδυνα για τα παιδιά. Κρατήστε όλα τα υλικά συσκευασίας (πλαστικές σακούλες/αφρώδη προστατευτικά κ.λπ.) μακριά από τα παιδιά.
- Μη σκαρφαλώνετε και μην κάθεστε επάνω στη συσκευή.
- Τα κατοικίδια και τα παιδιά ενδέχεται να σκαρφαλώσουν και να μπουν μέσα στο πλυντήριο. Ελέγχετε τη συσκευή πριν από κάθε λειτουργία.
- Μη στηρίζετε στην πόρτα του πλυντηρίου.

## ΣΗΜΑΝΤΙΚΕΣ ΣΥΜΒΟΥΛΕΣ

- Αυτό το οικιακό πλυντήριο ρούχων δεν προορίζεται για εντοχισμό.
- Αυτό το πλυντήριο ρούχων προορίζεται αποκλειστικά για χρήση σε εσωτερικό χώρο.
- Βεβαιωθείτε ότι όλες οι τσέπες των ρούχων είναι άδειες. Τα αιχμηρά και σκληρά αντικείμενα, όπως κέρματα, ακράφες, καρφιά, βίδες, πέτρες κ.λπ., μπορούν να προκαλέσουν σοβαρή ζημιά στο πλυντήριο.
- Μην ξεχνάτε να αποσυνδέετε τη συσκευή από την παροχή νερού και ηλεκτρικού ρεύματος αμέσως μετά το πλύσιμο των ρούχων.
- Το πλυντήριο ρούχων δεν πρέπει να εγκαθίσταται στο μπάνιο ή σε χώρους με υψηλή συγκέντρωση υγρασίας, καθώς και σε χώρους με εκρηκτικά ή καυστικά αέρια.
- Προτού πλύνετε ρούχα για πρώτη φορά, το πλυντήριο πρέπει να εκτελέσει έναν πλήρη κύκλο λειτουργίας που θα περιλαμβάνει όλες τις διαδικασίες, χωρίς να τοποθετηθούν ρούχα στον κάδο.
- Μην επισκευάζετε και μην αντικαθιστάτε οποιοδήποτε εξάρτημα του πλυντηρίου, εκτός εάν υπάρχει ρητή σύσταση στις οδηγίες χρήσης-συντήρησης και έχετε τις γνώσεις και τις δεξιότητες για να το κάνετε.
- Απαγορεύεται το πλύσιμο χαλιών και σουτιέν με μπανέλα.
- Ποτέ μη συμπληρώνετε νερό με το χέρι κατά τη διάρκεια της πλύσης.
- Μετά την ολοκλήρωση του προγράμματος, περιμένετε δύο λεπτά πριν ανοίξετε την πόρτα.
- Πριν από οποιαδήποτε εργασία στο πλυντήριο, πρέπει πρώτα να αποστραγγίζεται το νερό που έχει συσσωρευτεί στο εσωτερικό του. Να χειρίζεστε τη συσκευή με προσοχή. Μην κρατάτε τη συσκευή από τα προεξέχοντα μέρη της για να την ανυψώσετε. Η πόρτα της συσκευής δεν πρέπει να χρησιμοποιείται ως λαβή κατά τη μεταφορά.
- Τα πλυντήρια ρούχων με μία βαλβίδα εισαγωγής μπορούν να συνδεθούν μόνο στην παροχή κρύου νερού. Τα πλυντήρια ρούχων με δύο βαλβίδες εισαγωγής μπορούν να συνδεθούν στην παροχή ζεστού και κρύου νερού.

# ΣΥΝΤΟΜΗ ΠΑΡΟΥΣΙΑΣΗ ΤΟΥ ΠΛΥΝΤΗΡΙΟΥ

**ΦΥΛΑΞΤΕ ΑΥΤΕΣ ΤΙΣ ΟΔΗΓΙΕΣ ΤΟ ΠΛΥΝΤΗΡΙΟ ΠΡΟΟΡΙΖΕΤΑΙ ΜΟΝΟ ΓΙΑ ΟΙΚΙΑΚΗ ΧΡΗΣΗ**

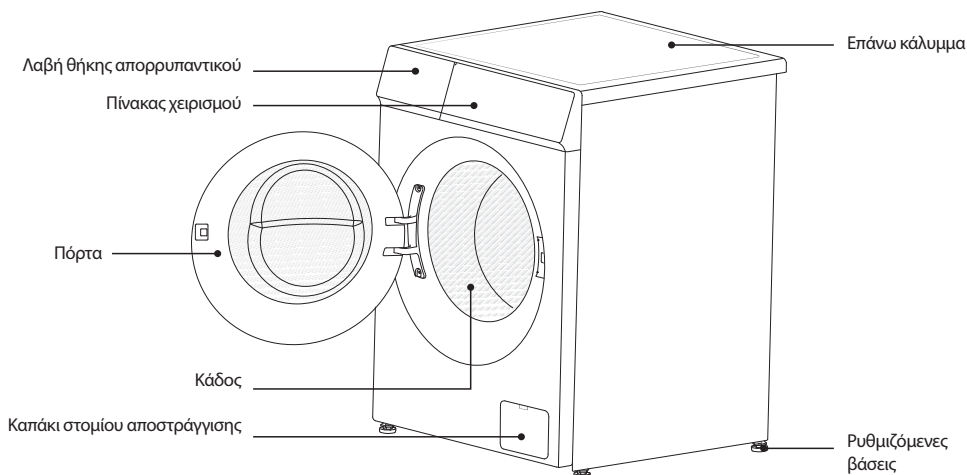

## Παρελκόμενα προϊόντος

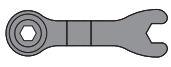
Σωλήνας κρύου νερού x1	Σωλήνας παροχής ζεστού νερού x1 (για μοντέλα με δύο βαλβίδες εισαγωγής)	Στήριγμα σωλήνα εισαγωγής x1	Κάλυμμα οπών μπουλονιών μεταφοράς x4	Κλειδί x1 (για ρύθμιση των βάσεων και αφαίρεση των μπουλονιών μεταφοράς)
				



### ΣΗΜΕΙΩΣΗ

Ελέγξτε εάν υπάρχουν όλα τα εξαρτήματα που εμφανίζονται παραπάνω. Εάν το πλυντήριο έχει ζημιά ή λείπει κάποιο εξάρτημα κατά την παράδοση, επικοινωνήστε αμέσως με τον τοπικό αντιπρόσωπο.

Όλες οι εικόνες αυτού του χειριδίου είναι απλά σχεδιαγράμματα. Σε κάθε περίπτωση, υπερισχύει η εμφάνιση της συσκευής που έχετε αγοράσει.

## ΕΓΚΑΤΑΣΤΑΣΗ ΠΛΥΝΤΗΡΙΟΥ ΡΟΥΧΩΝ

### Αφαίρεση μπουλονιών μεταφοράς

- Προκειμένου να αποφευχθεί τυχόν ζημιά στο εσωτερικό του πλυντηρίου κατά τη μεταφορά, υπάρχουν 4 μπουλόνια στο πίσω μέρος της συσκευής.
- Φροντίστε να αφαιρέσετε τα μπουλόνια μεταφοράς πριν χρησιμοποιήσετε το πλυντήριο. Διαφορετικά, μπορεί να παρατηρήσετε έντονους κραδασμούς, θόρυβο ή ακόμα και βλάβη.
- Εάν πρέπει να μεταφέρετε το πλυντήριο, φροντίστε να τοποθετήσετε ξανά τα μπουλόνια μεταφοράς για να αποφύγετε τυχόν ζημιές στο εσωτερικό της συσκευής κατά τη μεταφορά.

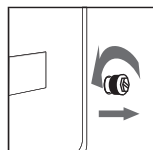
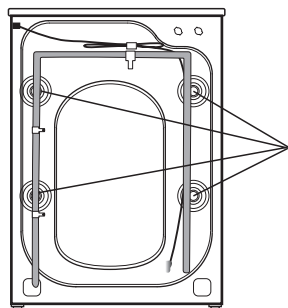

1. Με ένα κλειδί, χαλαρώστε το μπουλόνι μεταφοράς αριστερόστροφα μέχρι να ξεβιδωθεί και να βγει

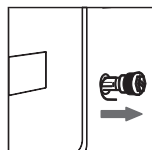

2. Βγάλτε το μπουλόνι μεταφοράς.

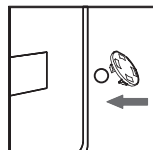

3. Καλύψτε την οπή του μπουλονιού με την αντίστοιχη τάπα.

### Οριζόντιωση του πλυντηρίου

- Μην τοποθετείτε το πλυντήριο σε εξωτερικό χώρο ή σε μέρος όπου η θερμοκρασία περιβάλλοντος είναι χαμηλότερη από 0°C. Δεν πρέπει να τοποθετείται πάνω σε μοκέτα ή ξύλινο δάπεδο, αλλά σε σταθερή και επίπεδη επιφάνεια με κλίση μικρότερη από 10°.
- Εάν το πλυντήριο δεν είναι σταθερό και αυτό οφείλεται σε ανωμαλίες του δαπέδου, μπορείτε να ρυθμίσετε τις βάσεις που βρίσκονται στο κάτω μέρος του πλυντηρίου για να το σταθεροποιήσετε.
- Κατά τη ρύθμιση, ασκείτε πίεση στη διαγώνιο του πάνω καλύμματος του πλυντηρίου. Εάν το πλυντήριο κουνηθεί, πρέπει να ξαναρυθμίσετε τις βάσεις.

1. Χαλαρώστε τα παξιμάδια ασφάλισης που βρίσκονται πάνω από τις λαστιχένιες βάσεις και ρυθμίστε το ύψος των 4 ρυθμιζόμενων βάσεων έτσι ώστε να ακουμπούν απαλά στο δάπεδο χωρίς να κουνάει το πλυντήριο.

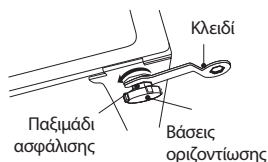

2. Μετά την οριζόντιωση, σφίξτε τα παξιμάδια που βρίσκονται πάνω από τις 4 λαστιχένιες βάσεις με ένα κλειδί για να στερεώσετε τις 4 βάσεις.

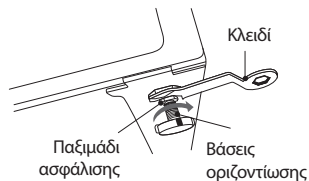

Ο παρεχόμενος εύκαμπτος σωλήνας νερού μπορεί να διαφέρει ανάλογα με το μοντέλο. Ακολουθήστε τις οδηγίες για τον παρεχόμενο σωλήνα νερού.

## Σύνδεση του εύκαμπτου σωλήνα εισαγωγής

Σύνδεση σε βρύση νερού με σπείρωμα



1. Συνδέστε τον εύκαμπο σωλήνα νερού στη βρύση και, στη συνέχεια, στρέψτε τον σύνδεσμο δεξιόστροφα όπως φαίνεται στην εικόνα.

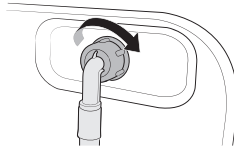

2. Συνδέστε το άλλο άκρο του εύκαμπτου σωλήνα νερού στη βαλβίδα εισαγωγής, στο πίσω μέρος του πλυντηρίου. Στρέψτε τον σωλήνα δεξιόστροφα για να τον σφίξετε.

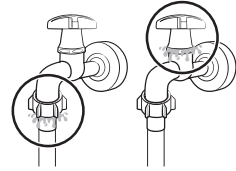

3. Ανοίξτε τη βρύση και ελέγξτε εάν υπάρχουν διαρροές γύρω από τα σημεία σύνδεσης. Εάν εντοπίσετε κάποια διαρροή, επαναλάβετε τα παραπάνω βήματα.

Σύνδεση σε βρύση νερού χωρίς σπείρωμα

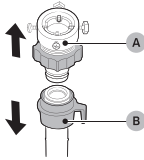

1. Αφαιρέστε τον προσαρμογέα (A) από τον εύκαμπο σωλήνα νερού (B).

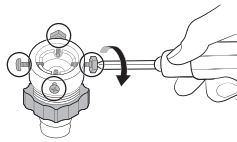

2. Με ένα κατσαβίδι Phillips, χαλαρώστε τις τέσσερις βίδες του προσαρμογέα.

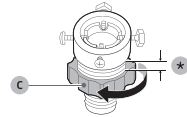

3. Κρατώντας τον προσαρμογέα, στρέψτε το τμήμα (C) κατά τη φορά του βέλους έτσι ώστε να χαλαρώσει κατά 5 mm (\*).

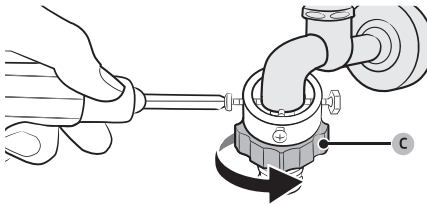

4. Τοποθετήστε τον προσαρμογέα στη βρύση νερού και, στη συνέχεια, σφίξτε τις βίδες ενώ σηκώνετε τον προσαρμογέα.  
5. Στρέψτε το τμήμα (C) κατά τη φορά του βέλους για να το σφίξετε.

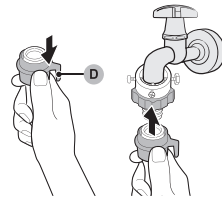

6. Ενώ τραβάτε το τμήμα (D) του εύκαμπτου σωλήνα νερού προς τα κάτω, συνδέστε τον εύκαμπο σωλήνα νερού στον προσαρμογέα. Έπειτα, αφήστε το τμήμα (D). Όταν ο εύκαμπτος σωλήνας εφαρμόσει στον προσαρμογέα, ακούγεται ένας ήχος «κλικ».  
7. Για να ολοκληρώσετε τη σύνδεση του εύκαμπτου σωλήνα νερού, δείτε τα βήματα 2 και 3 στην παράγραφο «Σύνδεση σε βρύση νερού με σπείρωμα».

### Εγκατάσταση σωλήνα αποστράγγισης

Για να μη γίνεται σιφωνισμός, ο σωλήνας αποστράγγισης πρέπει να εγκατασταθεί σε ύψος 65-100 cm και το άκρο του σωλήνα αποστράγγισης δεν πρέπει να είναι βυθισμένο σε νερό.

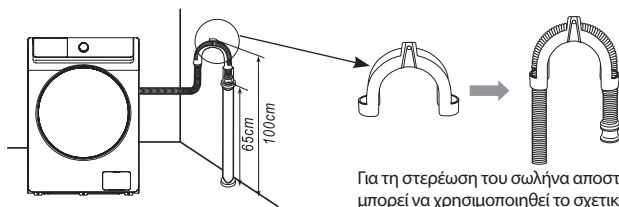

- Check the condition of the water pipe regularly to ensure that the pipe is not damaged, entangled or bent, and if necessary, replace the water pipe.
- Please fix the drain pipe before use, and confirm that the sewer is not blocked by foreign matter.
- If it is necessary to extend the water inlet or drain pipe, you can purchase it at a local after-sales service center.

## ΧΕΙΡΙΣΜΟΣ ΠΛΥΝΤΗΡΙΟΥ ΡΟΥΧΩΝ

### Συμβουλές για την πλύση ρούχων

- Ελέγχετε τις ετικέτες των ρούχων για να βεβαιωθείτε ότι επιτρέπεται να πλένονται σε πλυντήριο.
- Ελέγχετε τις τσέπες των ρούχων και αφαιρέστε όλα τα αντικείμενα όπως νομίσματα, τσιμπιδάκια, κλειδιά κ.λπ.
- Δέστε τα μακριά λουράκια με κόμπο, κουμπώστε τα κουμπιά και ανεβάστε τα φερμουάρ.
- Μην πλένετε μαζί πάρα πολλά ρούχα. Ξεδιπλώστε τα ρούχα και, κρατώντας τα ψηλά, ανακινήστε τα πριν τα βάλετε στο πλυντήριο.
- Για να αποφύγετε τον θόρυβο των κουμπιών κατά την πλύση, γυρίστε τα ρούχα με κουμπιά από την ανάποδη πριν τα βάλετε στο πλυντήριο.

### Προσθέστε απορρυπαντικό

1. Τραβήξτε τη θήκη του απορρυπαντικού προς τα έξω.
2. Προσθέστε απορρυπαντικό για την πρόπλυση στον χώρο I
3. Προσθέστε απορρυπαντικό για την κύρια πλύση στον χώρο II
4. Προσθέστε μαλακτικό στον χώρο
5. Επιλέξτε τον κατάλληλο τύπο απορρυπαντικού ανάλογα με τη θερμοκρασία πλύσης για βέλτιστα αποτελέσματα πλύσης και μειωμένη κατανάλωση νερού και ενέργειας.

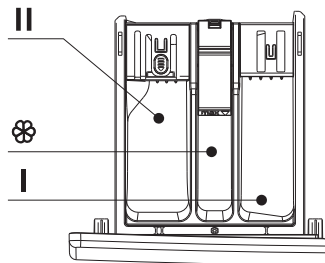

## Πίνακας χειρισμού

Στην παρακάτω εικόνα παρουσιάζεται ένα απλό παράδειγμα πίνακα χειρισμού του μοντέλου. Η εικόνα παρέχεται μόνο για λόγους αναφοράς. Ανατρέχετε στο πραγματικό προϊόν.

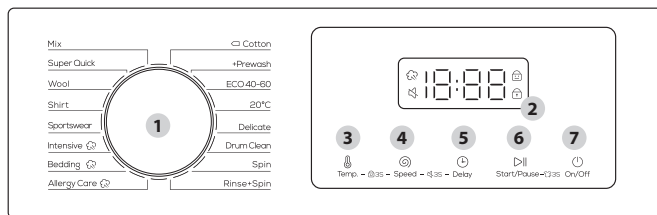

<b>1. Επιλογέας προγράμματος</b>	Στρέψτε τον επιλογέα για να επιλέξετε ένα πρόγραμμα.
<b>2. Οθόνη</b>	Στην οθόνη εμφανίζονται πληροφορίες για το τρέχον πρόγραμμα και τον εκτιμώμενο χρόνο που απομένει ή ένας κωδικός εφόσον παρουσιαστεί κάποιο πρόβλημα.
<b>3. Temp.</b>	Πατήστε για να αλλάξετε τη θερμοκρασία του νερού για το τρέχον πρόγραμμα. Το διαθέσιμο εύρος τιμών θερμοκρασίας εξαρτάται από το πρόγραμμα. Η επιλεγμένη θερμοκρασία θα εμφανιστεί στην οθόνη.
<b>4. Speed</b>	Πατήστε για να αλλάξετε τις στροφές στυψίματος για το τρέχον πρόγραμμα. Οι διαθέσιμες στροφές στυψίματος εξαρτώνται από το πρόγραμμα. Οι επιλεγμένες στροφές στυψίματος θα εμφανιστούν στην οθόνη.
<b>5. Delay</b>	Πατήστε Delay (Χρονοκαθυστέρηση) πολλές φορές για να μετακινηθείτε κυκλικά στις διαθέσιμες επιλογές χρονοκαθυστέρησης (από 3 έως 24 ώρες με βήμα μίας ώρας).
<b>6. Start/Pause</b>	Πατήστε για έναρξη/παύση της λειτουργίας. Πατήστε το κουμπί μία φορά για να ξεκινήσετε ένα πρόγραμμα. Για να διακόψετε τη λειτουργία, πατήστε το κουμπί ξανά. Μπορείτε να αλλάξετε τις ρυθμίσεις και τις επιλογές του προγράμματος. Για να συνεχίσετε τη λειτουργία που διακόψατε, πατήστε το κουμπί ξανά.
<b>7. On/Off</b>	Πατήστε για να ενεργοποιησετε/απενεργοποιήσετε το πλυντήριο. Εάν ενεργοποιήσετε το πλυντήριο και δεν το χρησιμοποιήσετε για 10 λεπτά, απενεργοποιείται αυτόματα.

### Delay (Χρονοκαθυστέρηση)

Μπορείτε να ρυθμίσετε το πλυντήριο ώστε να ολοκληρώσει την πλύση αυτόματα σε μεταγενέστερο χρόνο, επιλέγοντας χρονοκαθυστέρηση μεταξύ 3 και 24 ωρών (με βήμα 1 ώρας). Η ώρα που εμφανίζεται στην οθόνη είναι η ώρα που θα τελειώσει η πλύση.

1. Επιλέξτε ένα πρόγραμμα. Στη συνέχεια, αλλάξτε τις ρυθμίσεις του προγράμματος εάν είναι απαραίτητο.
2. Πατήστε **Delay** πολλές φορές μέχρι να οριστεί η επιθυμητή ώρα λήξης.
3. Πατήστε **Start/Pause**.

Ανάβει η αντίστοιχη ένδειξη και εμφανίζεται το ρολόι.

4. Για να ακυρώσετε τη χρονοκαθυστέρηση, επανεκινήστε το πλυντήριο πατώντας **On/Off**.

Πραγματικό παράδειγμα

Θέλετε να ολοκληρώσετε μια δίωρη πλύση σε 3 ώρες από τώρα. Για να συμβεί αυτό, επιλέξτε 3-ωρη χρονοκαθυστέρηση για το τρέχον πρόγραμμα και πατήστε **Start/Pause** στις 2:00 μ.μ. Τι συμβαίνει τότε; Το πλυντήριο αρχίζει να λειτουργεί στις 3:00 μ.μ. και τελειώνει στις 5:00 μ.μ.

### Εικονίδιο ατμού

Εάν το εικονίδιο ανάβει συνεχώς, σημαίνει ότι έχει ενεργοποιηθεί η λειτουργία ατμού.

Λόγω της διαφορετικής διαμόρφωσης των μοντέλων, ορισμένα μοντέλα δεν έχουν αυτή τη λειτουργία. Δείτε το μοντέλο που έχετε στην κατοχή σας.

### Κλείδωμα ασφαλείας

Για την αποφυγή ακούσιων ενεργειών από παιδιά, το κλείδωμα ασφαλείας απενεργοποιεί όλα τα κουμπιά εκτός από το **On/Off**.

- Για να ενεργοποιησετε ή να απενεργοποιήσετε το κλείδωμα ασφαλείας, πατήστε παρατεταμένα τα κουμπιά **Temp.** και **Speed** ταυτόχρονα για 3 δευτερόλεπτα.

Όταν είναι ενεργό το κλείδωμα ασφαλείας, ανάβει η ένδειξη .

### Σίγαση ηχητικών ειδοποιήσεων

Μπορείτε να ενεργοποιησετε ή να απενεργοποιήσετε τον ήχο του επιλογέα προγράμματος και όλων των κουμπιών.

- Για να ενεργοποιησετε ή να απενεργοποιήσετε τον ήχο, πατήστε παρατεταμένα τα κουμπιά **Speed** και **Delay** ταυτόχρονα για 3 δευτερόλεπτα. Όταν είναι απενεργοποιημένος ο ήχος, ανάβει η ένδειξη .

### Κλείδωμα πόρτας

Όταν η πόρτα δεν έχει κλείσει ή δεν έχει ασφαλίσει κανονικά, το εικονίδιο δεν ανάβει. Όταν κλείσετε σωστά την πόρτα, το εικονίδιο ανάβει συνεχώς.

### Προσθήκη ρούχων

Πατήστε παρατεταμένα το κουμπί **Start/Pause** για 3 δευτερόλεπτα. Αφού ξεκλειδωθεί η πόρτα, μπορεί να ξεκινήσει η λειτουργία προσθήκης ρούχων ενώ υπάρχει πλύση σε εξέλιξη.

## Εισαγωγή στις διαδικασίες πλύσης ρούχων





Πρόγραμμα	Υφάσματα όπου εφαρμόζεται
Mix (Ανάμεικτα)	Για πλύσιμο ρούχων από βαμβάκι, λινό και συνθετικό ύφασμα
Super Quick (Πολύ σύντομο)	Για σύντομο πλύσιμο λίγο λερωμένων ρούχων
Wool (Μάλλινα)	Για πλύσιμο ρούχων από μαλλί
Shirt (Πουκάμισα)	Για πλύσιμο πουκάμισων ή ελαφρών καλοκαιρινών ρούχων
Sportswear (Αθλητικά)	Για πλύσιμο αθλητικών ρούχων
Intensive (Εντατικό)	Για πλύσιμο μέτρια ή πολύ λερωμένων ρούχων
Bedding (Κλινοσκεπάσματα)	Για πλύσιμο μεγάλων λευκών ειδών
Allergy Care (Περιποίηση για αντιμετώπιση αλλεργιών)	Πλύση σε υψηλή θερμοκρασία και με επιπλέον ξεβγάλματα για αποτελεσματική απομάκρυνση των υπολειμμάτων απορρυπαντικού
Cotton (Βαμβακερά)	Για πλύσιμο βαμβακερών υφασμάτων
Prewash (Πρόπλυση)	Προστίθεται μια προκαταρκτική διαδικασία πλύσης πριν την κύρια πλύση του προγράμματος
ECO 40-60	Για πλύσιμο ρούχων σε θερμοκρασία 40°C-60°C ή χαμηλότερη
20°C	Για πλύσιμο ρούχων σε θερμοκρασία 20°C ή χαμηλότερη
Delicate (Ευαίσθητα)	Για πλύσιμο ευαίσθητων ρούχων
Drum Clean (Καθαρισμός κάδου)	Για καθαρισμό του κάδου σε υψηλή θερμοκρασία
Spin (Στύψιμο)	Για απομάκρυνση του νερού από τα ρούχα
Rinse+Spin (Ξέβγαλμα και στύψιμο)	Για ξεβγάλμα και στύψιμο των ρούχων

### ΣΗΜΕΙΩΣΗ

Οι διαδικασίες και οι παράμετροι πλύσης διαφέρουν ανάλογα με τη διαμόρφωση κάθε μοντέλου. Για λεπτομέρειες, δείτε το πλυντήριο που έχετε στην κατοχή σας!

## Πίνακας διαδικασιών πλύσης

- Η απόδοση της πλύσης εξαρτάται από την ποιότητα του χρησιμοποιούμενου απορρυπαντικού. Χρησιμοποιείτε μόνο απορρυπαντικά που είναι κατάλληλα για πλυντήριο ρούχων.
- Εάν χρειάζεται, χρησιμοποιείτε ειδικό απορρυπαντικό, π.χ. για συνθετικά ή μάλλινα υφάσματα. Έχετε πάντα υπόψη τις συστάσεις του κατασκευαστή του απορρυπαντικού.
- Μη χρησιμοποιείτε προϊόντα που προορίζονται για στεγνό καθαρίσμα όπως το τριχλωροαιθυλένιο ή άλλα παρόμοια. Επιλέξτε το καλύτερο απορρυπαντικό.

Program	Μέγιστο φορτίο (kg)				Είδος απορρυπαντικού		
	7	8	9	10	Γενικής χρήσης	Ειδικό	Μαλακτικό
Mix (Ανάμεικτα)	3.5	4	4.5	5	Υ/Σ	-	Π
Super Quick (Πολύ σύντομο)	2	2	2	2	Υ/Σ	-	Π
Wool (Μάλλινα)	2	2	2	2	-	Υ/Σ	-
Shirt (Πουκάμισα)	2.5	3	3.5	4	Υ/Σ	Υ	Π
Sportswear (Αθλητικά)	2.5	3	3.5	4	Υ/Σ	-	Π
Intensive (Εντατικό) 	7	8	9	10	Υ/Σ	-	Π
Bedding (Κλινοσκεπάσματα) 	5	6	7	8	Υ/Σ	Υ/Σ	Π
Allergy Care (Περιποίηση (Περιποίηση) 	3.5	4	4.5	5	Υ/Σ	Υ/Σ	Π
 Cotton (Βαμβακερά)	7	8	9	10	Υ/Σ	-	Π
+ Prewash (Πρόπλυση)	5	6	7	8	Υ/Σ	-	Π
ECO 40-60	7	8	9	10	Υ/Σ	-	Π
20°C	3.5	4	4.5	5	Υ/Σ	-	Π
Delicate (Ευαίσθητα)	3.5	4	4.5	5	Υ/Σ	Υ/Σ	-
Drum Clean (Καθαρισμός κάδου)	0	0	0	0	-	-	-
Spin (Στύψιμο)	7	8	9	10	-	-	-
Rinse&Spin (Ξέβγαλμα&Στύψιμο)	7	8	9	10	-	-	Π

Υ = απορρυπαντικό σε υγρή μορφή ή μορφή γέλης

Σ = απορρυπαντικό σε σκόνη

Π = προαιρετικά

- = όχι

Εάν χρησιμοποιείτε υγρό απορρυπαντικό, δεν συνιστάται η επιλογή χρονοκαθυστέρησης.

Συνιστάται η χρήση: σκόνης πλυντηρίου σε θερμοκρασία 20°C έως 95°C και απορρυπαντικού για μάλλινα σε θερμοκρασία 20°C έως 40°C.

\*Επιλέγτε θερμοκρασία πλύσης 95°C μόνο για ειδικές απαιτήσεις υγιεινής.

## Παρουσίαση άλλων λειτουργιών

### Ξεκλείδωμα πόρτας σε έκτακτη ανάγκη (δεν υπάρχει σε ορισμένα μοντέλα)

- Εάν θέλετε να βγάλετε τα ρούχα όταν υπάρχει διακοπή ρεύματος που διαρκεί πολύ, βεβαιωθείτε ότι η στάθμη του νερού μέσα στον κάδο είναι κάτω από το όριο ασφαλείας, η θερμοκρασία είναι κάτω από τους 40°C και ο κάδος δεν περιστρέφεται. Στη συνέχεια, αποσυνδέστε τον εύκαμπτο σωλήνα αποστράγγισης και χαμηλώστε τον. Ξανατοποθετήστε τον εύκαμπτο σωλήνα μετά την εξαγωγή του νερού.
- Ανοίξτε το καπάκι της αντλίας αποστράγγισης στην κάτω δεξιά γωνία της μπροστινής πλευράς και τραβήξτε τη ράβδο προς τα κάτω. Όταν ακούσετε έναν ήπιο ήχο, ανοίξτε την πόρτα και βγάλτε ή βάλτε τα ρούχα.
- Τοποθετήστε ξανά το καπάκι της αντλίας αποστράγγισης.
- Αυτή η μέθοδος μπορεί να χρησιμοποιηθεί μόνο σε περίπτωση έκτακτης ανάγκης.



### Λειτουργία συνέχισης

- Αυτό το πλυντήριο διαθέτει λειτουργία συνέχισης σε περίπτωση που διακοπή η παροχή ρεύματος. Εάν υπάρχει διακοπή ρεύματος ή εάν αποσυνδεθεί το φις από την πρίζα κατά τη διάρκεια της πλύσης, το πλυντήριο διατηρεί την κατάσταση λειτουργίας στη μνήμη και συνεχίζει να λειτουργεί όταν αποκατασταθεί η παροχή ρεύματος.

### Ζύγιση ρούχων

- Στην αρχή της πλύσης, το πλυντήριο εκτιμά το βάρος των ρούχων και παρέχει αυτόματα την απαιτούμενη δόση απορρυπαντικού (με την προϋπόθεση ότι υπάρχει αρκετό απορρυπαντικό στη θήκη). Στη συνέχεια, καθορίζει την ανάλογη ποσότητα νερού με στόχο την εξοικονόμηση νερού.

### Προστασία από ανομοιόμορφη κατανομή φορτίου

- Όταν το πλυντήριο είναι έτοιμο να στύψει τα ρούχα και το φορτίο δεν είναι ομοιόμορφα καταμεμημένο μέσα στον κάδο, μπορεί να χρειαστεί λίγο χρόνο για να επιτύχει ομοιόμορφη κατανομή.
- Εάν, μετά από αυτό, τα ρούχα εξακολουθούν να μην είναι ομοιόμορφα καταμεμημένα μέσα στον κάδο, μπορεί να μειωθούν οι στροφές στύψιματος για να αποφευχθούν οι έντονοι κραδασμοί.
- Εάν τα ρούχα μέσα στον κάδο είναι υπερβολικά λίγα, το πλυντήριο μπορεί να μην τα στύψει λόγω της προστασίας από ανομοιόμορφη κατανομή φορτίου. Σε αυτήν την περίπτωση, θα πρέπει να προσθέσετε περισσότερα ρούχα στο πλυντήριο για να στύψει.

### ΣΗΜΕΙΩΣΗ

Λόγω της αναβάθμισης των μοντέλων του προϊόντος, η διαμόρφωση των λειτουργιών ενδέχεται να διαφέρει από αυτήν την περιγραφή. Βασιστείτε στις πραγματικές λειτουργίες του πλυντηρίου σας!

## ΣΥΝΤΗΡΗΣΗ

Το πλυντήριο πρέπει να συντηρείται εγκαίρως μετά από μακροχρόνια χρήση. Οι καλές πρακτικές συντήρησης παρατείνουν τη διάρκεια ζωής του πλυντηρίου. Πριν από οποιαδήποτε εργασία συντήρησης, βγάλτε το φως από την πρίζα για να αποφύγετε τυχόν κινδύνους. Κλείνετε την πόρτα του πλυντηρίου μετά από κάθε χρήση για να μην εγκλωβιστούν τα παιδιά όταν παίζουν.

### Καθαρισμός θήκης απορρυπαντικού

1. Πιέστε το προς τα κάτω και βγάλτε τη θήκη του απορρυπαντικού.
2. Ανασηκώστε το κλιπ προς τα πάνω και αφαιρέστε το κάλυμμα του χώρου μαλακτικού. Πλύνετε όλους τους χώρους με νερό.
3. Τοποθετήστε ξανά το κάλυμμα του χώρου μαλακτικού και σπρώξτε τη θήκη στη θέση της.

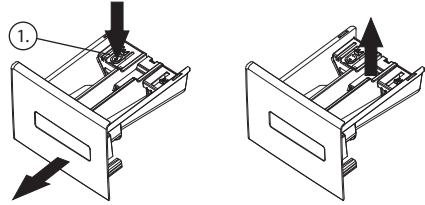

### Καθαρισμός αντλίας αποστράγγισης

(συνιστάται να γίνεται μία φορά κάθε έξι μήνες)

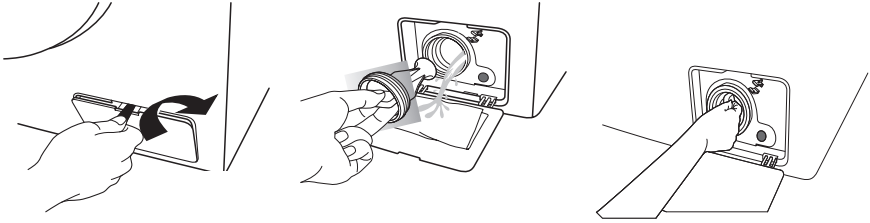

Ανοίξτε το προστατευτικό καπάκι της αντλίας αποστράγγισης όπως φαίνεται εδώ, με ένα λεπτό έλασμα όπως ένα νόμισμα κ.λπ.

Ξεβιδώστε αργά την τάπα της αντλίας αποστράγγισης (προσέξτε το υπολειπόμενο νερό), αφαιρέστε τυχόν υπολείμματα πλύσης από την αντλία αποστράγγισης και καθαρίστε την καλά μέχρι τα πτερύγια να μπορούν να περιστραφούν ελεύθερα.

Τοποθετήστε την τάπα της αντλίας και σφίξτε την για να βεβαιωθείτε ότι δεν υπάρχει διαρροή νερού από την αντλία αποστράγγισης, όπως φαίνεται στην εικόνα. Κλείστε το προστατευτικό καπάκι της αντλίας αποστράγγισης!

### Καθαρισμός του φίλτρου στο σημείο εισαγωγής νερού

(συνιστάται να γίνεται μία φορά κάθε έξι μήνες)

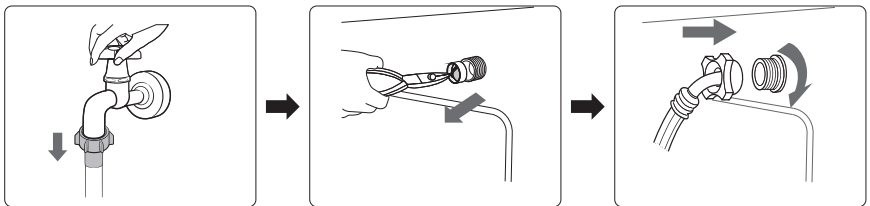

Κλείστε τη βρύση, αφαιρέστε τον σωλήνα εισαγωγής νερού από τη βρύση και τριψτε το φίλτρο με μια μικρή βούρτσα.

Ξεβιδώστε τον σωλήνα εισαγωγής νερού από το πίσω μέρος του πλυντηρίου, βγάλτε το φίλτρο με μια πένσα, καθαρίστε το και τοποθετήστε το ξανά

Συνδέστε ξανά τον σωλήνα εισαγωγής νερού. Ανοίξτε τη βρύση και βεβαιωθείτε ότι δεν υπάρχει διαρροή νερού.



ΣΗΜΕΙΩΣΗ

Επικοινωνήστε με έναν τεχνικό εάν το πλυντήριό σας είναι παγωμένο.

## ΑΝΤΙΜΕΤΩΠΙΣΗ ΠΡΟΒΛΗΜΑΤΩΝ

Πρόβλημα	Λύση
Έχει απομείνει λίγο νερό μέσα στο πλυντήριο	Αυτό είναι φυσιολογικό και είναι το αποτέλεσμα δοκιμών με νερό που πραγματοποιούνται στο εργοστάσιο.
Το πλυντήριο δεν λειτουργεί	Ελέγξτε εάν το φιλτράρισμα έχει τοποθετηθεί καλά στην πρίζα. Ελέγξτε εάν η βρύση είναι ανοιχτή. Ελέγξτε εάν έχει πατηθεί το κουμπί On/Off. Ελέγξτε εάν έχει πατηθεί το κουμπί Start/Pause. Ελέγξτε εάν έχει ενεργοποιηθεί η λειτουργία χρονοκαθυστέρησης.
Διαρροή νερού	Ελέγξτε και στερεώστε τον εύκαμπτο σωλήνα εισαγωγής. Καθαρίστε τον εύκαμπτο σωλήνα αποστράγγισης και, εφόσον χρειάζεται, ζητήστε από έναν τεχνικό να τον επισκευάσει.
Μη φυσιολογικός θόρυβος και έντονοι κραδασμοί	Ελέγξτε εάν έχουν αφαιρεθεί τα μπουλόνια μεταφοράς. Ελέγξτε εάν το πλυντήριο είναι σε οριζόντια θέση με ρύθμιση των βάσεων. Ελέγξτε εάν το πλυντήριο έχει τοποθετηθεί σε σταθερό και επίπεδο δάπεδο. Ελέγξτε εάν υπάρχουν τσιμπιδάκια μαλλιών ή άλλα μεταλλικά αντικείμενα μέσα στον κάδο.
Το αποτέλεσμα της πλύσης δεν είναι ικανοποιητικό	Επιλέξτε ένα κατάλληλο πρόγραμμα. Προσθέστε τη σωστή ποσότητα απορρυπαντικού ακολουθώντας τις οδηγίες της συσκευασίας του απορρυπαντικού.
Το πλυντήριο δεν αποκρίνεται στο πάτημα των κουμπιών	Ελέγξτε εάν έχει ενεργοποιηθεί η λειτουργία κλειδώματος ασφαλείας. Πατήστε πρώτα το κουμπί Start/Pause και στη συνέχεια τα άλλα κουμπιά.
Η πραγματική διάρκεια του προγράμματος δεν αντιστοιχεί στον χρόνο που εμφανίζεται στην οθόνη	Ελέγξτε εάν τα ρούχα είναι καλά διασκορπισμένα μέσα στον κάδο. Ελέγξτε εάν η αποστράγγιση ή η εισαγωγή του νερού γίνεται σωστά
Το πλυντήριο γεμίζει κατά την αποστράγγιση	Ελέγξτε εάν το μέγιστο ύψος του εύκαμπτου σωλήνα αποστράγγισης είναι μικρότερο από 65 cm. Ελέγξτε εάν ο εύκαμπτος σωλήνας αποστράγγισης είναι βυθισμένος.

Ένδειξη	Ερμηνεία	Λύση
E 1	Το πλυντήριο γεμίζει αργά	Ελέγξτε εάν η βρύση είναι ανοιχτή. Ελέγξτε εάν η πίεση του νερού είναι πολύ χαμηλή. Ελέγξτε εάν ο εύκαμπτος σωλήνας εισαγωγής είναι φραγμένος.
E 2	Η αποστράγγιση του νερού διαρκεί πολύ	Ελέγξτε εάν η αντλία αποστράγγισης είναι φραγμένη. Επικοινωνήστε με έναν τεχνικό εάν χρειάζεται.
E 3	Η πόρτα δεν έχει κλείσει	Κλείστε καλά την πόρτα. Ελέγξτε εάν έχουν εγκλωβιστεί ρούχα μεταξύ της πόρτας και του λάστιχου. Επικοινωνήστε με έναν τεχνικό εάν χρειάζεται.
E 4	Υπερχείλιση νερού	Το νερό εισάγεται αυτόματα στο πλυντήριο μέχρι η στάθμη του νερού να είναι κατάλληλη για τη διαδικασία πλύσης. Επικοινωνήστε με έναν τεχνικό εάν χρειάζεται
E 5	Το μοτέρ έχει βλάβη	Επικοινωνήστε με έναν τεχνικό.
E 6	Ο θερμοαντήρας δεν λειτουργεί	Επικοινωνήστε με έναν τεχνικό
E 7	Υπάρχει βλάβη στον αισθητήρα θερμοκρασίας	Επικοινωνήστε με έναν τεχνικό
E 8	Ασύμβατο λογισμικό/υλικό στην κεντρική πλακέτα και στον αντιστροφέα συχνότητας	Επικοινωνήστε με έναν τεχνικό
E 9	Αστοχία επικοινωνίας	Επικοινωνήστε με έναν τεχνικό
E 10	Βλάβη αντιστροφέα	Επικοινωνήστε με έναν τεχνικό
E P	Η διαδικασία που εκτελείται δεν αντιστοιχεί στο πρόγραμμα που δείχνει ο επιλογέας.	Στρέψτε τον επιλογέα στο πρόγραμμα που αντιστοιχεί στη διαδικασία που εκτελείται.



























## ΣΗΜΕΙΩΣΗ

Για τις πραγματικές ενδείξεις ασφαμάτων, δείτε το μοντέλο που έχετε στην κατοχή σας. Οι ενδείξεις ασφαμάτων διαφέρουν από μοντέλο σε μοντέλο.

## ΠΑΡΑΡΤΗΜΑ

### Ετικέτα περιποίησης υφάσματος

	Ανθεκτικό υλικό		Μπορεί να σιδερωθεί με μέγιστη θερμοκρασία 100°C
	Ευαίσθητο ύφασμα		Δεν μπορεί να σιδερωθεί
	Μπορεί να πλυθεί στους 90°C		Μπορεί να καθαριστεί στεγνά με οποιονδήποτε διαλύτη
	Μπορεί να πλυθεί στους 60°C		Στεγνό καθάρισμα μόνο με υπερχλωρικά, βενζίνη, καθαρό οινόπνευμα ή R113
	Μπορεί να πλυθεί στους 40°C		Στεγνό καθάρισμα μόνο με κηροζίνη, καθαρό οινόπνευμα ή R113
	Μπορεί να πλυθεί στους 30°C		Απαγορεύεται το στεγνό καθάρισμα
	Μπορεί να πλυθεί στο χέρι		Στέγνωμα σε επίπεδη επιφάνεια
	Μόνο στεγνό καθάρισμα		Μπορεί να απλωθεί για να στεγνώσει
	Μπορεί να χρησιμοποιηθεί λευκαντικό σε κρύο νερό		Στέγνωμα σε κρεμάστρα ρούχων
	Μη χρησιμοποιείτε λευκαντικό		Στέγνωμα σε στεγνωτήριο, κανονική θερμοκρασία
	Μπορεί να σιδερωθεί με μέγιστη θερμοκρασία 200°C		Στέγνωμα σε στεγνωτήριο, χαμηλή θερμοκρασία
	Μπορεί να σιδερωθεί με μέγιστη θερμοκρασία 150°C		Δεν επιτρέπεται το στέγνωμα σε στεγνωτήριο

### Προειδοποίηση για το ηλεκτρικό ρεύμα

Για να αποφύγετε πυρκαγιά, ηλεκτροπληξία και άλλα ατυχήματα, να θυμάστε τα εξής:

- Μόνο η τάση που αναγράφεται στην πινακίδα στοιχείων μπορεί να χρησιμοποιηθεί. Εάν δεν είστε βέβαιη για την τάση της οικιακής εγκατάστασης, επικοινωνήστε με τον ΔΕΔΔΗΕ.
- Όταν χρησιμοποιείται η λειτουργία θέρμανσης, η μέγιστη ένταση ρεύματος που διαρρέει το πλυντήριο φτάνει τα 10 Α. Γι' αυτό, βεβαιωθείτε ότι η ηλεκτρολογική εγκατάσταση (ένταση ρεύματος, τάση και καλώδιο) μπορεί να ικανοποιήσει τις απαιτήσεις φορτίου του πλυντηρίου.
- Προφυλάξτε σωστά το καλώδιο ρεύματος. Το καλώδιο ρεύματος πρέπει να στερεωθεί έτσι ώστε να μη μπερδεύεται στα πόδια ανθρώπων ή με άλλα πράγματα και να υποστεί ζημιά. Ιδιαίτερη προσοχή πρέπει να δοθεί στη θέση του φικ.
- Μην υπερφορτώνετε την πρίζα του τοίχου και μη χρησιμοποιείτε προέκταση καλωδίου. Η υπερφόρτωση της καλωδίωσης μπορεί να προκαλέσει πυρκαγιά ή ηλεκτροπληξία. Μη βγάξετε το φικ από την πρίζα με βρεγμένο χέρι.
- Για την ασφάλειά σας, το φικ του καλωδίου ρεύματος πρέπει να συνδέεται σε πρίζα με γείωση. Πραγματοποιήστε προσεκτικούς ελέγχους και βεβαιωθείτε ότι η πρίζα σας έχει κατάλληλη και αξιόπιστη γείωση.

## Προστασία του περιβάλλοντος

- Το πλυντήριο κατασκευάζεται από ανακυκλώσιμα υλικά. Εάν αποφασίσετε να απορρίψετε αυτό το πλυντήριο, τηρήστε τους σχετικούς τοπικούς κανονισμούς. Κόψτε το καλώδιο έτσι ώστε να μην είναι δυνατή η σύνδεση του πλυντηρίου σε παροχή ρεύματος. Βγάλτε την πόρτα έτσι ώστε τα μικρά ζώα και τα παιδιά να μη μπορούν να παγιδευτούν μέσα στο πλυντήριο.
- Μη χρησιμοποιείτε μεγαλύτερη ποσότητα απορρυπαντικού από τη συνιστώμενη στις οδηγίες του κατασκευαστή του απορρυπαντικού.
- Τα προϊόντα αφαίρεσης λεκέδων και τα λευκαντικά θα πρέπει να χρησιμοποιούνται πριν το πρόγραμμα πλύσης μόνο όταν είναι απολύτως απαραίτητα.
- Για να εξοικονομήσετε νερό και ενέργεια, πλένετε με γεμάτο πλυντήριο (το ακριβές βάρος των ρούχων εξαρτάται από το επιλεγμένο πρόγραμμα πλύσης).

### Ορθή απόρριψη του προϊόντος



Αυτή η σήμανση υποδεικνύει ότι αυτό το προϊόν δεν θα πρέπει να απορρίπτεται με άλλα οικιακά απόβλητα σε ολόκληρη την ΕΕ. Για να προστατεύσετε το περιβάλλον ή την ανθρώπινη υγεία από πιθανές βλάβες λόγω της ανεξέλεγκτης απόρριψης αποβλήτων, ανακυκλώστε το υπεύθυνα με γνώμονα τη βιώσιμη επαναχρησιμοποίηση των υλικών. Για να επιστρέψετε τη μεταχειρισμένη συσκευή σας, χρησιμοποιήστε τα συστήματα επιστροφής και συλλογής ή επικοινωνήστε με το κατάστημα από το οποίο αγοράσατε το προϊόν. Εκεί μπορούν να παραλάβουν αυτό το προϊόν για περιβαλλοντικά ασφαλή ανακύκλωση.



### ΣΗΜΕΙΩΣΗ:

1. Η ταξινόμηση της ενεργειακής απόδοσης έγινε με το πρόγραμμα ECO 40-60.
2. Σαρώστε τον κωδικό QR που εμφανίζεται στην ετικέτα ενεργειακής απόδοσης για περισσότερες πληροφορίες σχετικά με το προϊόν.
3. Όταν εμφανίζονται κωδικοί σφάλματος στο πλυντήριο, επικοινωνήστε με το τμήμα υποστήριξης μετά την πώληση για να αντιμετωπιστεί το πρόβλημα. Δεν φέρουμε καμία ευθύνη για τυχόν προβλήματα που οφείλονται σε επισκευή από μη εξουσιοδοτημένα άτομα.
4. Εάν θέλετε να παραγγείλετε ανταλλακτικά ή παρελκόμενα, μπορούμε να τα αποστείλουμε εντός 15 εργάσιμων ημερών από την παραγγελία.
5. Για τη βελτίωση της απόδοσης του πλυντηρίου ρούχων, μπορούμε να τροποποιούμε την εμφάνιση και τα τεχνικά χαρακτηριστικά χωρίς προειδοποίηση.
6. Μετά την ολοκλήρωση του προγράμματος πλύσης, εμφανίζεται η ένδειξη «END» για 10 λεπτά.

## Τεχνικά χαρακτηριστικά προϊόντος

Τάση: 220-240 V~ / 50 Hz

Πίεση νερού: 0,05-0,8 MPa

Μοντέλο	Χωρητικότητα	Ονομαστική ισχύς	Εξωτερικές διαστάσεις (ΠxΒxΥ) mm
WF71461T	7.0kg	1850W	595x495x850
WF81461T	8.0kg	1900W	595x520x850
WF91461T	9.0kg	1900W	595x560x850
WF101461T	10.0kg	1950W	595x625x850



### ΣΗΜΕΙΩΣΗ:

Όλες οι εικόνες του εγχειριδίου χρησιμοποιούνται μόνο για λόγους σχηματικής απεικόνισης. Ενδέχεται να διαφέρουν από το πλυντήριο που έχετε στην κατοχή σας.

# SIGURNOSNE MJERE OPREZA



## UPOZORENJE

Kako biste smanjili rizik od požara, strujnog udara ili ozljeda osoba prilikom korištenja uređaja, slijedite osnovne mjere opreza, uključujući sljedeće:

- Ako je kabel za napajanje oštećen, mora ga zamijeniti proizvođač, serviser ili slično kvalificirana osoba kako bi se izbjegla opasnost.
- Treba koristiti nove setove crijeva koji se isporučuju s perilicom, a stare setove crijeva ne treba ponovno koristiti.
- Ovaj uređaj mogu koristiti djeca starija od 8 godina i osobe sa smanjenim fizičkim, senzornim ili mentalnim sposobnostima ili nedostatkom iskustva i znanja ako su pod nadzorom ili su dobili upute o sigurnom korištenju uređaja te razumiju opasnosti. Djeca se ne smiju igrati s uređajem. Čišćenje i održavanje od strane korisnika ne smiju obavljati djeca bez dopuštenja roditelja.
- Pazite da tepih ne zaklanja perilicu rublja s ventilacijskim otvorima u podnožju. Djecu mlađu od 3 godine treba držati podalje, osim ako su pod stalnim nadzorom.
- Ovaj uređaj namijenjen je za korištenje u kućanstvu i sličnim primjenama kao što su:
  - kuhinje za osoblje u trgovinama, uredima i drugim radnim okruženjima;
  - od strane klijenata u hotelima, motelima i drugim stambenim objektima;
  - smještaj tipa noćenja s doručkom;
  - seoske kuće;
  - prostori za zajedničku upotrebu u stambenim zgradama ili praonicama rublja.
- Pazite da napon i frekvencija napajanja budu identični onima perlice rublja.
- Radi vaše sigurnosti, utikač kabela za napajanje mora biti umetnut u uzemljenu utičnicu. Pažljivo provjerite i uvjerite se da je vaša utičnica ispravna i pouzdano uzemljena.
- Ne koristite utičnicu s nazivnom strujom manjom od one perlice rublja.
- Ne koristite perilicu rublja ako nedostaju dijelovi ili su slomljeni.
- Nikada ne izvlačite utikač mokrim rukama.
- Odmah zamijenite istrošeni kabel za napajanje, labave utikače/utičnice.
- Isključite perilicu rublja iz struje prije čišćenja ili bilo kakvog popravka.
- Prije otvaranja vrata provjerite je li voda u bubnju ispuštena. Nemojte otvarati vrata ako je vidljiva voda.
- Staklena vrata mogu biti vrlo vruća tijekom rada. Držite djecu i kućne ljubimce podalje od perlice rublja tijekom rada.
- Provjerite da vodovodni i električni uređaj mora spojiti kvalificirani tehničar u skladu s uputama proizvođača i lokalnim sigurnosnim propisima.
- Prije upotrebe ove perlice, potrebno je ukloniti svu ambalažu i transportne vijke. U suprotnom, perilica rublja može se ozbiljno oštetiti tijekom pranja odjeće.
- Zapaljiva i eksplozivna ili otrovna otapala su zabranjena. Benzin, alkohol itd. ne smiju se koristiti kao deterdženti. Molimo odaberite samo deterdžente prikladne za pranje u perlici rublja.
- Pazite na opekline dok perilica ispušta vruću vodu za pranje.
- Nikada ne isključujte perilicu rublja povlačenjem kabela za napajanje. Uvijek čvrsto uhvatite utikač i izvucite ga ravno iz utičnice.
- Ako se vaš stari uređaj više ne koristi, preporučujemo da skinete vrata i odrežete kabel za napajanje.
- Materijali za pakiranje mogu biti opasni za djecu. Molimo vas da sve materijale za pakiranje (plastične vrećice, pjene itd.) držite dalje od djece.
- Nemojte se penjati i sjediti na agornjem poklopcu stroja.
- Kućni ljubimci i djeca mogu se popeti na stroj.
- Provjerite stroj prije svake upotrebe. Ne naslanjajte se na vrata perlice rublja.

## VAŽNI SAVJETI



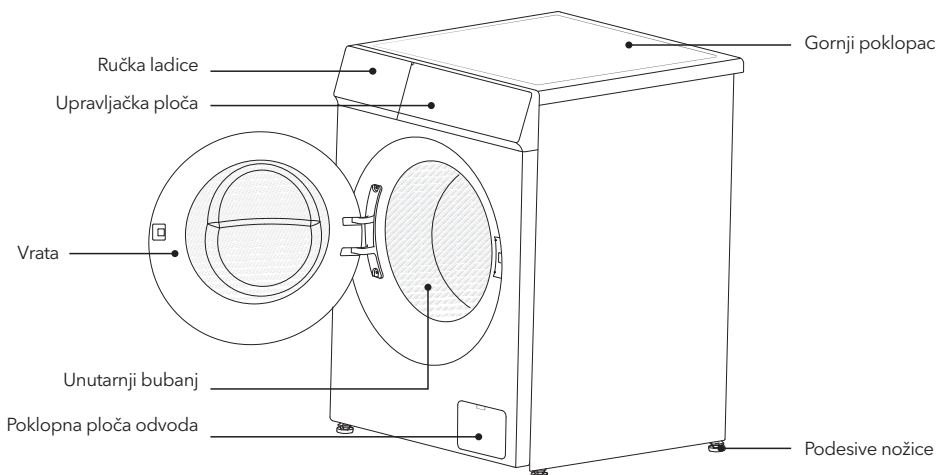

- Kućanska perilica rublja nije namijenjena za ugradnju.
- Ova perilica rublja namijenjena je samo za unutarnju upotrebu.
- Provjerite jesu li svi džepovi prazni. Oštri i kruti predmeti poput kovanica, broševa, čavala, vijaka ili kamenja itd. mogu uzrokovati ozbiljna oštećenja perilice.
- Molimo vas da odmah nakon pranja odjeće isključite vodu i struju.
- Perilica rublja ne smije se postavljati ukupaonici ili vrlovlažnim prostorijama, kao ni u prostorijama s eksplozivnim ili nagrizajućim plinovima.
- Prije prvog pranja odjeće, perilica rublja treba obaviti jedan krug cijelog postupka bez odjeće unutra.
- Ne popravljajte niti mijenjajte bilo koji dio perilice rublja osim ako vam to nije izričito preporučeno u uputama za popravak i ako imate znanje i vještine za to.
- Zabranjeno je pranje tepiha i grudnjaka s umetkom od čelične žice. Nikada ne dolijevajte vodu ručno tijekom pranja.
- Nakon što je program završen, pričekajte dvije minute prije nego što otvorite vrata.
- Prilikom premještanja stroja, prvo treba ispustiti nakupljenu vodu iz stroja. Pažljivo rukujte strojem.
- Nikada ne držite svaki izbočeni dio stroja prilikom podizanja. Vrata stroja ne smiju se koristiti kao ručka tijekom premještanja.
- Perilica rublja s jednim ulaznim ventilom može se spojiti samo na dovod hladne vode. Perilica rublja s dvostrukim ulaznim ventilima može se spojiti na dovod tople i hladne vode.

# PREGLED PERILICE RUBLJA

**SAČUVAJTE OVE UPUTE. PERILICA JE NAMIJENJENA SAMO ZA KUĆANSKU UPORABU.**



## Pribor za proizvod

Cijev za hladnu vodu x1	Cijev za toplu vodu x1 (primjenjivo na modele s dvostrukim dovodom)	Nosač za cijev x1	Poklopac otvora za transportni vijak x4	Ključ x1 (za podešavanje nožica i uklanjanje transportnog vijka)
				

### **NAPOMENA**

Provjerite je li sva gore prikazana dodatna oprema kompletna. Ako je perilica rublja oštećena ili dodatna oprema nije kompletna tijekom dostave, odmah se obratite prodavaču.

Grafike u ovom priručniku su shematski dijagrami. Izgled kupljenog proizvoda trebao bi biti mjerodavan.

# UGRADNJA PERILICE RUBLJA

## Uklanjanje transportnih vijaka

- Kako bi se spriječila unutarnja oštećenja stroja tijekom transporta, na stražnjoj strani stroja ugrađena su 4 transportna vijka.
- Prije upotrebe perilice rublja obavezno uklonite transportne vijke. U suprotnom, mogu se pojaviti jake vibracije, buka i kvar.
- Ako trebate transportirati perilicu rublja, obavezno ponovno postavite transportne vijke kako biste spriječili oštećenje unutrašnjosti perilice tijekom transporta.

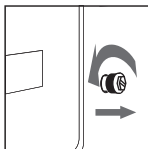
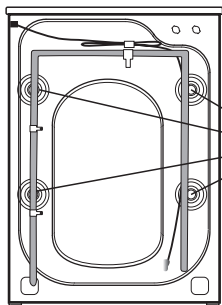

1. Otpustite transportni vijak ključem u smjeru suprotnom od kazaljke na satu dok se ne olabavi i ne otpadne.

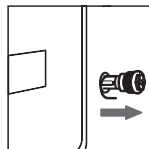

2. Izvucite transportni vijak.

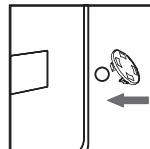

3. Pokrijte otvor čepom.

## Niveliranje perilice rublja

- Ne postavljajte perilicu rublja na otvorenom ili na mjestu gdje je temperatura okoline niža od 0°C; ne smije se postavljati na tepih ili drveni pod; treba je postaviti na čvrstu i ravnu podlogu s kutom nagiba manjim od 10°.
- Ako je perilica rublja nestabilna zbog neravnog tla, podesive nožice na dnu perilice rublja mogu se podesiti kako bi perilica rublja bila stabilna.
- Tijekom postupka podešavanja, pritisak se primjenjuje na dijagonalnu liniju gornjeg poklopca perilice rublja. Ako se perilica rublja tresu, potrebno je ponovno podesiti podesive nožice.

1. Otpustite sigurnosne matice iznad gumenih nožica i podesite visinu 4 podesive nožice kako biste ih glatko približili tlu bez podrhtavanja.

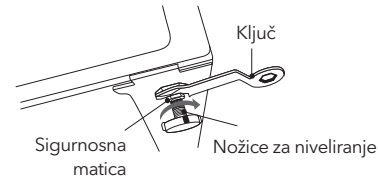
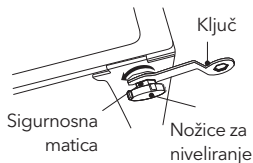

Priloženo crijevo za vodu može se razlikovati ovisno o modelu. Molimo slijedite upute prema priloženom crijevu za vodu.

## Spojite dovodno crijevo

Spajanje na navojnu slavinu za vodu



1. Spojite crijevo za vodu na slavinu za vodu, a zatim okrenite priključak u smjeru kazaljke na satu kao što je prikazano.

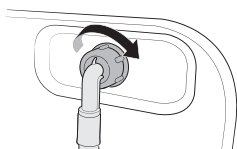

2. Spojite drugi kraj crijeva za vodu na ulazni ventil na stražnjoj strani perilice rublja. Okrenite crijevo u smjeru kazaljke na satu da biste ga zategnuli.

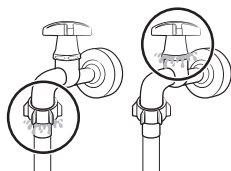

3. Otvorite slavinu za vodu i provjerite ima li curenja oko spojnih područja. Ako ima curenja vode, ponovite gore navedene korake.

Spajanje na slavinu za vodu bez navoja

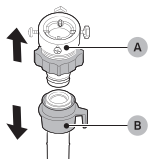

1. Skinite adapter (A) s crijeva za vodu (B).

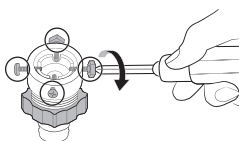

2. Pomoću križnog odvijača odvrnite četiri vijka na adapteru.

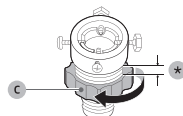

3. Držite adapter i okrenite dio (C) u smjeru strelice kako biste ga otpustili za 5 mm (\*).

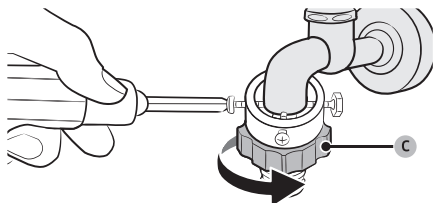

4. Umetnite adapter na slavinu za vodu, a zatim otpustite vijke dok podižete adapter.

5. Okrenite dio (C) u smjeru strelice kako biste ga posvijetlili.

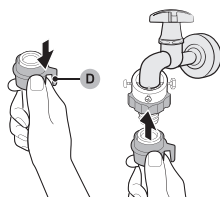

6. Dok povlačite par (D) na crijevo za vodu prema dolje, spojite crijevo za vodu na adapter. Zatim otpustite par (D). Crijevo će se namjestiti u adapter uz zvuk klika.

7. Za dovršetak spajanja crijeva za vodu pogledajte 2 i 3 u odjeljku „Spajanje na navojnu slavinu za vodu“.

### Ugradnja odvodne cijevi

Kako bi se spriječilo sifoniranje, odvodnu cijev treba postaviti na visinu od 65-100 cm, a kraj odvodne cijevi ne smije biti uronjen u vodu.

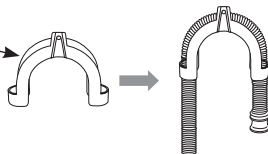
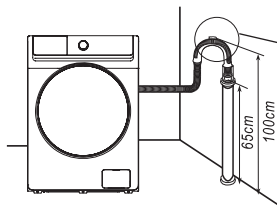

Nosač odvodne cijevi može se koristiti za pričvršćivanje odvodnog crijeva.

- Redovito provjeravajte stanje vodovodne cijevi kako biste bili sigurni da nije oštećena, zapetljena ili savijena te po potrebi zamijenite vodovodnu cijev.
- Prije upotrebe popravite odvodnu cijev i provjerite da kanalizacija nije začepljena stranim predmetima.
- Ako je potrebno produžiti dovodnu ili odvodnu cijev za vodu, možete ih kupiti u lokalnom servisnom centru.

## RUKOVANJE PERILICOM RUBLJA

### Savjeti za pranje rublja

- Molimo provjerite etiketu odjeće kako biste potvrdili je li prikladna za pranje u perilici rublja.
- Molimo provjerite džepove odjeće i izvadite predmete poput kovanica, ukosnica, ključeva itd.
- Zavežite duge poprečne naramenice u čvor, zakopčajte gumbe i patentni zatvarač.
- Nemojte prati previše. Molimo vas da odmotate odjeću i protresete je prije nego što je stavite u perilicu rublja.
- Prilikom pranja, kako biste spriječili buku gumba, okrenite odjeću s gumbima prije nego što je stavite u perilicu rublja.

### Stavite deterdžent

1. Izvucite ladicu za deterdžent.
2. Dodajte deterdžent za predpranje u odjeljak I
3. Dodajte deterdžent za glavno pranje u odjeljak II
4. Dodajte omekšivač u odjeljak.
5. Molimo odaberite odgovarajuću vrstu deterdženta za različite temperature pranja kako biste postigli najbolji učinak pranja uz manju potrošnju vode i energije.

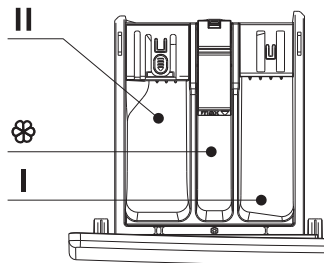

## Upravljačka ploča

Sljedeća ilustracija je jednostavan primjer upravljačke ploče modela. Ilustracija služi samo kao referenca. Molimo pogledajte stvarni proizvod.

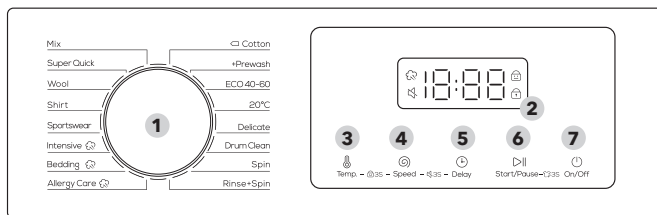

<b>1. Odabir ciklusa</b>	Okrenite kotačić za odabir ciklusa.
<b>2. Prikaz</b>	Zaslon prikazuje informacije o trenutnom ciklusu i procijenjeno preostalo vrijeme ili informativni kod kada se pojavi problem.
<b>3. Temperatura</b>	Pritisnite za promjenu temperature vode za trenutni ciklus. Dostupni raspon temperature ovisi o ciklusu. Odabrana temperatura bit će prikazana na zaslonu.
<b>4. Brzina</b>	Pritisnite za promjenu brzine centrifuge za trenutni ciklus. Dostupna brzina centrifuge ovisi o ciklusu. Odabrana brzina centrifuge bit će prikazana na zaslonu.
<b>5. Odgoda</b>	Više puta pritisnite Odgoda za cikličko prebacivanje između dostupnih opcija Odgode (od 3 do 24 sata u koracima od jednog sata).
<b>6. Početak/Pauza</b>	Pritisnite za pauziranje rada Start/Pauza. Pritisnite gumb jednom za pokretanje ciklusa. Za pauziranje rada ponovno pritisnite gumb. Možete promijeniti postavke i opcije ciklusa. Za nastavak pauzirano rada ponovno pritisnite gumb.
<b>7. Uključivanje/Isključivanje</b>	Pritisnite za uključivanje/isključivanje perilice rublja. Ako uključite perilicu rublja i ne koristite je 10 minuta, ona će se automatski isključiti.

### Odgoda

Perilicu rublja možete postaviti da automatski završi pranje u kasnije vrijeme, odabirom odgode od 3 do 24 sata (u koracima od 1 sata). Prikazani sat označava vrijeme završetka pranja.

1. Odaberite ciklus. Zatim po potrebi promijenite postavke ciklusa.
2. Više puta pritisnite **Odgodu** dok se ne postavi željeno vrijeme završetka.
3. Pritisnite **Start/Pauza**. Odgovarajući indikator se uključuje dok sat radi.
4. Za otkazivanje **odgode**, ponovno pokrenite perilicu rublja pritiskom na **Uključeno/Isključeno**.

Slučaj iz stvarnog života

Želite završiti dvosatni ciklus 3 sata kasnije od sada. Za to dodajte opciju Odgode trenutnom ciklusu s postavkom od 3 sata i pritisnite **Start/Pauza** u 14:00 sati. Što se zatim događa? Perilica rublja počinje s radom u 15:00 sati i završava u 17:00 sati.

### Ikona pranja parom

Akon je ova ikona uvijek svijetla, to znači da je funkcija pranja parom omogućena.

Zbog različite konfiguracije modela, neki modeli nemaju ovu funkciju, molimo pogledajte stvarni model.

### Dječja brava

Kako bi se spriječile nezgode, Dječja blokada zaključava sve tipke osim tipke  **Uključivanje/Isključivanje**.

- Za aktiviranje ili deaktiviranje funkcije Dječja blokada, istovremeno pritisnite i držite tipke Temp. i Brzina 3 sekunde.

Kada je Dječja blokada aktivirana, indikator  svijetli.

### Alarm isključen

Možete uključiti ili isključiti zvuk birača ciklusa i svih tipki.

- Za uključivanje ili isključivanje zvuka pritisnite i držite tipke **Brzina i Odgoda** istovremeno 3 sekunde. Kada je zvuk isključen, indikator  svijetli.

### Brava na vratima

Kada vrata nisu potpuno zatvorena ili zaključana, ikona ne svijetli; Ako pravilno zaključate vrata, ikona uvijek svijetli.

### Ponovno učitanje

Dugo pritisnite tipku  **Start/Pauza** 3 sekunde. Nakon što se brava otključa, može se pokrenuti funkcija dodavanja odjeće u sredinu.

## Uvod u postupke pranja rublja





Program	Prikladnost tkanine za pranje
Mix	Za miješano pranje pamučne, lanene i odjeće od kemijskih vlakana.
Super Quick	Za brzo pranje svijetle odjeće s niskim stupnjem zaprljanosti.
Wool	Za pranje vunениh tkanina.
Shirt	Za pranje košulja ili lagane ljetne odjeće.
Sportswear	Za pranje sportske odjeće.
Intensive	Za pranje umjereno ili jako zaprljane odjeće.
Bedding	Za pranje odjeće velikih dimenzija/kućnog tekstila.
Allergy Care	S pranjem na visokoj temperaturi i dodatnim ispiranjem kako bi se učinkovito uklonio preostali deterdžent.
Cotton	Za pranje pamučnih tkanina.
Preewash	Dodajte prethodni proces pranja prije pokretanja glavnog ciklusa.
ECO 40-60	Za pranje obične odjeće na temperaturi od 40°C-60°C ili niže.
20°C	Za pranje odjeće na temperaturi od 20°C ili niže.
Delicate	Za pranje osjetljive odjeće.
Drum Clean	Za čišćenje unutarnjeg bubnja na visokoj temperaturi.
Spin	Za odvojeno centrifugiranje odjeće.
Rinse+Spin	Za ispiranje i centrifugu odjeće.

### NAPOMENA

Postupci i parametri pranja također će se razlikovati ovisno o specifikacijama modela.

## Tablica programa pranja

- Učinkovitost i performanse pranja određuju se kvalitetom korištenog deterdženta. Koristite samo deterdžent odobren za pranje u perilici rublja.
- Po potrebi koristite poseban deterdžent, npr. za sintetičke i vunene tkanine. Uvijek imajte na umu preporuke proizvođača deterdženta.
- Nemojte koristiti sredstva za kemijsko čišćenje poput trikloretilena i sličnih proizvoda. Odaberite najbolji deterdžent.

Program	Maksimalno opterećenje (kg)				Vrsta deterdženta		
	7	8	9	10	Univerzalno	Posebno	Omekšivač
Mix	3.5	4	4.5	5	L/P	-	O
Super Quick	2	2	2	2	L/P	-	O
Wool	2	2	2	2	-	L/P	-
Shirt	2.5	3	3.5	4	L/P	L	O
Sportswear	2.5	3	3.5	4	L/P	-	O
Intensive 	7	8	9	10	L/P	-	O
Bedding 	5	6	7	8	L/P	L/P	O
Allergy Care 	3.5	4	4.5	5	L/P	L/P	O
 Cotton	7	8	9	10	L/P	-	O
+ Prewash	5	6	7	8	L/P	-	O
ECO 40-60	7	8	9	10	L/P	-	O
20°C	3.5	4	4.5	5	L/P	-	O
Delicate	3.5	4	4.5	5	L/P	L/P	-
Drum Clean	0	0	0	0	-	-	-
Spin	7	8	9	10	-	-	-
Rinse&Spin	7	8	9	10	-	-	O

L = Gel/tekući deterdžent

P = Praškasti deterdžent

O = Opcionalno

- = NE

Ako koristite tekući deterdžent, ne preporučuje se aktiviranje vremenske odgode.

Preporučujemo korištenje:

Praška za rublje 20°C do 95°C;

Deterdženta za vunu 20°C do 40°C.

\*Odaberite temperaturu pranja od 95°C samo za posebne higijenske zahtjeve.

## Uvod u ostale funkcije

### Otključavanje vrata za hitne slučajeve (nije primjenjivo na nekim modelima)

- Ako želite izvaditi odjeću iz perilice rublja kada dođe do duljeg nestanka struje, provjerite je li razina vode u bubnju ispod sigurne razine, je li temperatura ispod 40 °C i miruje li bubanj, zatim odvojite odvodno crijevo i spustite ga, vratite crijevo nakon što voda istekne;
- Otvorite poklopac odvodne pumpe u donjem desnom kutu prednje strane, lagano povucite šipku prema dolje, kada čujete lagani zvuk, otvorite vrata i izvadite ili stavite odjeću;
- Vratite poklopac odvodne pumpe;
- Ova se metoda može koristiti samo u hitnim slučajevima.

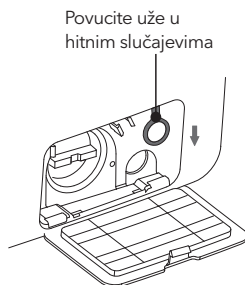

### Funkcija ponovnog pokretanja

- Ovakuređaj ima funkciju nastavka rada u slučaju nestanka struje. Ako dođe do nestanka struje ili se utikač olabavi tijekom rada uređaja, uređaj može zapamtiti radno stanje i nastaviti s radom kada se struja vrati.

### Svijest o težini tkanine

- Na početku pranja, perilica će procijeniti težinu odjeće i automatski ispuštiti deterdžent (pod uvjetom da u spremniku ima dovoljno deterdženta), a zatim će u skladu s tim odlučiti o količini vode kako bi se postigao cilj uštede vode.

### Zaštita od neravnoteže

- Kada je perilica spremna za centrifugiranje, perilici rublja može trebati nekoliko vremena da uravnoteži odjeću zbog velike neuravnoteženosti.
- Ako odjeća i nakon toga nije uravnotežena u bubnju, brzina centrifuge može se usporiti kako bi se izbjegle velike vibracije.
- Ako je u bubnju premalo odjeće, perilica možda neće centrifugirati zbog zaštite od neravnoteže, tada biste trebali dodati više odjeće u perilicu kako bi se centrifugirala.



### NAPOMENA

Zbog nadogradnje modela proizvoda, konfiguracija funkcija može se razlikovati od ovog opisa, molimo uzmite stvarnu funkciju modela kao standard!

## ODRŽAVANJE

Perilicu rublja treba pravovremeno održavati nakon dugotrajne upotrebe. Dobre navike održavanja produžit će vijek trajanja perilice rublja. Prije održavanja izvucite utikač iz struje kako biste spriječili opasnost. Nakon svake upotrebe zatvorite vrata perilice rublja kako biste spriječili da se djeca zaglave u njoj tijekom igre.

### Očistite ladicu za deterđent

1. Pritisnite dio 1 unutar ladice i izvadite ladicu za deterđent.
2. Podignite kopčicu i izvadite poklopac omekšivača te operite sve utore vodom.
3. Vratite poklopac omekšivača i gurnite ladicu u položaj.

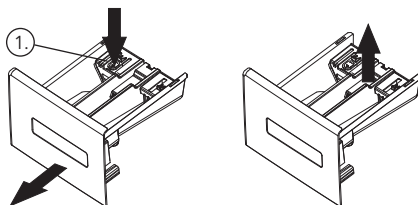

### Očistite odvodnu pumpu

(preporučuje se jednom svakih šest mjeseci)

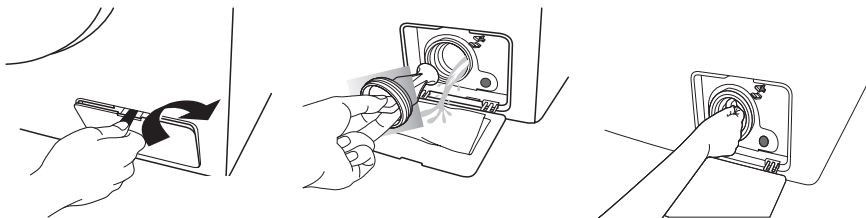

Uklonite zaštitni poklopac odvodne pumpe u smjeru prikazanom ovdje pomoću novčića ili sličnog predmeta.

Polako odvrnite poklopac pumpe za odvod (obratite pažnju na preostalu vodu), izvadite ostatke rublja iz pumpe za odvod i temeljito je očistite dok se lopatice ne budu mogle slobodno okretati;

Postavite poklopac pumpe i olakšajte ga kako biste bili sigurni da nema curenja vode iz odvodne pumpe, kao što je prikazano na slici. Postavite zaštitni poklopac za odvodnu pumpu!

### Očistite mrežicu filtera na dovodu vode

(Preporučuje se jednom svakih šest mjeseci)

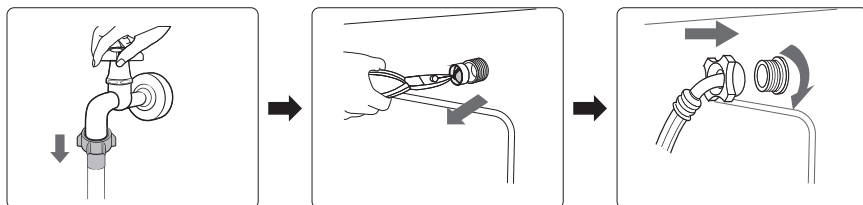

Zatvorite slavinu, skinite cijev za dovod vode sa slavine i očistite mrežicu filtera malom četkom.

Odvijte cijev za dovod vode sa stražnje strane perilice, izvucite mrežicu filtera klijestima s uskim vrhom, očistite je i ponovno je postavite.











Ponovno spojite dovodnu cijev za vodu. Otvorite slavinu i provjerite da nema curenja vode.



Molimo kontaktirajte tehničara ako vam je perilica rublja zamrznuta.

# RJEŠAVANJE PROBLEMA

Problem	Rješenje
U stroju je ostalo nešto vode	To je normalno i rezultat je ispitivanja vode provedenih u tvornici.
Perilica ne radi	Provjerite je li utikač dobro umetnut. Provjerite je li slavina otvorena. Provjerite je li pritisnut gumb „Napajanje“. Provjerite je li pritisnuta tipka „Start/Pauza“. Provjerite je li funkcija odgode aktivirana.
Curenje vode	Provjerite i pričvrstite dovodno crijevo. Očistite odvodno crijevo i po potrebi zamolite specijaliziranu osobu da ga popravi.
Neobična buka i velike vibracije	Provjerite jesu li uklonjeni transportni vijci. Provjerite jesu li podesive nožice ravno postavljene. Provjerite je li perilica rublja postavljena na čvrst i ravan pod. Provjerite ima li unutra metalnih predmeta.
Učinkovitost pranja nije zadovoljavajuća	Odaberite odgovarajući postupak. Dodajte odgovarajuću količinu deterđenta prema uputama na pakiranju deterđenta.
Uređaj ne reagira nakon pritiskanja tipki	Provjerite je li aktivirana funkcija „Dječja blokada“. Prvo pritisnite tipku „Start/Pauza“, a zatim pritisnite ostale tipke.
Stvarno vrijeme izvođenja postupaka ne odgovara vremenu prikaza	Provjerite je li odjeća u bubnju dovoljno raspršena. Provjerite je li voda dobro ispuštena ili dovedena.
Perilica se puni tijekom pražnjenja	Provjerite je li maksimalna visina odvodnog crijeva niža od 65 cm. Provjerite je li odvodno crijevo uronjeno.

























Prikaz	Značenje	Rješenje
	Predugo punjenje vode	Provjerite je li slavina otvorena. Provjerite je li tlak vode prenikak. Provjerite je li dovodno crijevo začepljeno.
	Predugo ispuštanje vode	Provjerite da li je pumpa za pražnjenje blokirana. Ukoliko je potrebno kontaktirajte ovlaštenog servisera.
	Brava na vratima je pokvarena	Ponovno dobro zatvorite vrata. Provjerite je li odjeća zaglavljena između vrata i brtve. Po potrebi se obratite tehničaru.
	Prelivanje vode	Automatski zalivajte dok razina vode ne bude prikladna za postupak pranja. Po potrebi se obratite tehničaru.
	Elektromotor je u kvaru	Molimo kontaktirajte tehničara.
	Grijač ne radi	Molimo kontaktirajte tehničara.
	Postoji kvar temperaturnog senzora	Molimo kontaktirajte tehničara.
	Neusporediv softver/hardver na matičnoj ploči i ploči za invertiranje frekvencije	Molimo kontaktirajte tehničara.
	Komunikacijski kvarovi	Molimo kontaktirajte tehničara.
	Kvarovi inverter motora	Molimo kontaktirajte tehničara.
	Postupak koji se izvodi ne odgovara ciklusu na koji pokazuje gumb.	Okrenite birač ciklusa na ciklus koji odgovara postupku na kojem se radi.

## NAPOMENA

Za prikaz grešaka pogledajte stvarno kupljeni model. Različiti modeli imaju različite prikaze grešaka.

# DODATAK

## Etiketa za njegu tkanine

	Otporan materijal		Može se peglati na maksimalno 100°C
	Osjetljivo rublje		Ne peglati
	Predmet se može prati na 90°C		Može se kemijski čistiti bilo kojim otapalom
	Predmet se može prati na 60°C		Kemijsko čišćenje samo perkloridom, gorivom za upaljače, čistim alkoholom ili R113
	Predmet se može prati na 40°C		Kemijsko čišćenje samo avionskim gorivom, čistim alkoholom ili R113
	Predmet se može prati na 30°C		Ne čistiti kemijski
	Predmet se može prati ručno		Suha ravna površina
	Samo kemijsko čišćenje		Može se objesiti da se osuši
	Može se izbjeljiti u hladnoj vodi		Sušiti na vješalici za odjeću
	Ne izbjeljivati		Sušenje u sušilici, normalna temperatura
	Može se peglati na maksimalno 200°C		Sušenje u sušilici, smanjena temperatura
	Može se peglati na maksimalno 150°C		Ne sušiti u sušilici rublja

## Upozorenje o električnim instalacijama

Kako biste izbjegli požar, strujni udar i druge nesreće, molimo vas da se pridržavate sljedećih uputa:

- Može se koristiti samo napon naveden na naljepnici s naponom. Ako nemate odgovarajući napon kod kuće, obratite se lokalnoj elektroenergetskoj tvrtki.
- Kada koristite funkciju grijanja, maksimalna struja kroz perilicu rublja doseći će 10A. Stoga provjerite mogu li jedinice za napajanje (struja, napon i kabel) zadovoljiti normalne zahtjeve opterećenja perilice.
- Pravilno zaštitite kabel za napajanje. Kabel za napajanje mora biti dobro pričvršćen kako se ljudi ili druge stvari ne bi spotaknuli o njega i oštetili ga. Posebnu pozornost treba posvetiti položaju utikača.
- Nemojte preopterećivati zidnu utičnicu niti produžavati kabel.
- Preopterećenje ožičenja može uzrokovati požar ili strujni udar. Ne isključujte utikač mokrim rukama.
- Radi vaše sigurnosti, utikač mora biti uključen u uzemljenu utičnicu. Pažljivo provjerite i osigurajte da je vaša utičnica ispravno i pouzdano uzemljena.

## Zaštita okoliša

- Perilica rublja proizvedena je od materijala koji se mogu reciklirati. Ako odlučite odložiti ovu perilicu, pridržavajte se lokalnih propisa o odlaganju otpada. Odrežite kabel za napajanje kako se perilica ne bi mogla spojiti na struju. Uklonite vrata kako se male životinje i djeca ne bi mogli zaglaviti u perilici.
- Ne prekoračujte količine deterdženta preporučene u uputama proizvođača deterdženta.
- Sredstva za uklanjanje mrlja i sredstva za izbjeljivanje koristite prije ciklusa pranja samo kada je to apsolutno neophodno.
- Uštedite vodu i struju pranjem samo punih punjenja (točna količina ovisi o korištenom programu).

### Ispravno odlaganje ovog proizvoda



Ova oznaka označava da se ovaj proizvod ne smije odlagati s ostalim kućnim otpadom diljem EU. Kako biste spriječili moguću štetu za okoliš ili ljudsko zdravlje zbog nekontroliranog odlaganja otpada, reciklirajte ga odgovorno kako biste potaknuli održivu ponovnu upotrebu materijalnih resursa. Za vraćanje rabljenog uređaja koristite sustave za povrat i prikupljanje ili se obratite prodavaču kod kojeg je proizvod kupljen. Oni mogu odnijeti ovaj proizvod na recikliranje sigurno za okoliš.



### NAPOMENA:

1. Ocjena energetske učinkovitosti testirana je prema postupku „ECO 40-60“.
2. Skenirajte QR kôd prikazan na energetskej naljepnici za daljnje informacije o proizvodu.
3. Kada perilica rublja prikazuje kodove grešaka, obavezno se obratite našem postprodajnom timu radi popravka. Nećemo biti odgovorni za bilo kakve probleme uzrokovane neovlaštenim popravkom.
4. U slučaju da trebate naručiti dodatnu opremu, možemo je poslati u roku od 15 radnih dana nakon zahtjeva.
5. Radi poboljšanja performansi cijele perilice rublja, izgled i specifikacije mogu se promijeniti bez dodatne obavijesti.
6. Zaslone će prikazivati „END“ 10 minuta nakon završetka ciklusa.

## Specifikacija proizvoda

Napon:220-240V-/50Hz

Tlak vode:0.05-0.8MPa

Model	Kapacitet	Nazivna snaga	Vanjska dimenzija (ŠxDxV)mm
WF71461T	7.0kg	1850W	595x495x850
WF81461T	8.0kg	1900W	595x520x850
WF91461T	9.0kg	1900W	595x560x850
WF101461T	10.0kg	1950W	595x625x850



### NAPOMENA:

Sve slike u priručniku služe samo za shematski prikaz. Mogu se razlikovati od stroja koji kupujete.

# BIZTONSÁGI ÓVINTÉZKEDÉSEK



## FIGYELEM

A tűz, áramütés vagy személyi sérülés veszélyének csökkentése érdekében a készülék használata során tartsa be az alapvető óvintézkedéseket, beleértve az alábbiakat:

- Ha a tápkábel megsérül, a további veszélyek elkerülése érdekében azt csak a gyártó, annak szakszerveze, vagy egy megfelelő végzettséggel rendelkező szakember cserélheti ki
- A mosógéphez a mellékelt új tömlőkészleteket kell használni, régieket nem szabad újra felhasználni.
- A készüléket gyermekek, valamint fizikai, érzékszervi vagy értelmi képességeikben korlátozott, illetve a készüléket és annak használatát nem ismerő személyek csak olyan felügyelete mellett használhatják, aki a berendezés biztonságos módon történő használatára és az ezzel járó veszélyekre vonatkozó szabályokat megismerte.
- A készüléket 8 éven aluli gyermekek, valamint fizikai, érzékszervi vagy értelmi képességeikben korlátozott, illetve a készüléket és annak használatát nem ismerő személyek csak olyan felügyelete mellett használhatják, aki a berendezés biztonságos módon történő használatára és az ezzel járó veszélyekre vonatkozó szabályokat megismerte.
- Ne takarja el a mosógép alján lévő szellőzőnyílásokat!
- Ügyeljen rá, hogy gyermekei ne játsszanak a készülékkel!
- Ezt a készüléket háztartási és ahhoz felhasználásra tervezték, mint például:
  - üzletek, irodák és egyéb munkakörnyezetek személyzeti konyháit;
  - tanyák;
  - az ügyfelek által szállodákban, motelekben és egyéb szálláshelyeken;
  - motelekben szintén a vendégek számára;
  - lakóházak vagy mosodák közös használatú területein.
- Ügyeljen arra, hogy a hálózati feszültség és frekvencia megegyezzen a mosógépen feltüntetett értékkel.
- Az Ön biztonsága érdekében a tápkábel csatlakozóját földelt aljzatba kell dugni. Alaposan ellenőrizze, és győződjön meg arról, hogy az aljzat megfelelő és a védőföldelés megbízhatóan működik.
- Ne használjon olyan aljzatot, amelynek névleges áramerőssége kisebb, mint a mosógépé.
- Ha a készülék bármilyen módon megsérült, vagy alkatrészek hiányoznak, ne használja tovább.
- Soha ne húzza ki a hálózati csatlakozót nedves kézzel.
- Azonnal cserélje ki az elhasznált tápkábelt, a meglazult dugókat/aljzatokat.
- Tisztítás vagy javítás előtt húzza ki a mosógép tápkábelét a konnektorból.
- Az ajtó kinyitása előtt ellenőrizze, hogy a dobban lévő víz lefolyt-e. Kérjük, ne nyissa ki az ajtót, ha víz látható a dobban.
- Az üvegajtó nagyon forró lehet működés közben. Tartsa távol a gyerekeket és a háziállatokat a mosógéptől működés közben.
- A készüléket csak a gyártó utasításainak és a helyi biztonsági előírásoknak megfelelően lehet az elektromos- és a vízhálózathoz csatlakoztatni.
- A gép üzemeltetése előtt minden csomagolást és dobrögzítő csavart el kell távolítani. Ellenkező esetben a mosógép súlyosan megrongálódhat a ruhák mosása közben.
- Tűz- és robbanásveszélyes vagy mérgező szerek (benzin, alkohol stb.) nem használhatók mosószerként. Kérjük, csak a gépi mosásra alkalmas mosószereket válasszon.
- Vigyázzon amikor a készülék a forró mosó vizet enged le, nehogy leforrassa magát vele!
- Soha ne a tápkábelnél fogva húzza ki a villásdugót a konnektorból!
- Ha régi készülékét már nem használja, javasoljuk, hogy távolítsa el az ajtót, és vágja le a tápkábelt.
- A csomagolóanyagok veszélyesek lehetnek a gyerekekre. Kérjük, tartsa az összes csomagolóanyagot (műanyag zacskók, habok stb.) távol a gyerekektől.
- Ne másszon fel és ne üljön fel a mosógépre.
- Minden használat előtt ellenőrizze a dobot, mert a kisgyermekek és a háziállatok bemászhatnak a készülékbe.
- Ne támaszkodjon a mosógép ajtajának.

## FONTOS TIPPEK

- Ez a mosógép nem beépíthető.
- Ez a mosógép csak beltéri használatra alkalmas.
- Győződjön meg róla, hogy a ruhák minden zsebe üres. Az éles és kemény tárgyak, mint például érme, bross, szög, csavar vagy kő stb. súlyos károkat okozhatnak a mosógépben.
- A ruhák mosása után azonnal zárja el és kapcsolja ki a víz- és áramellátást.
- A mosógép nem helyezhető el fürdőszobában vagy nagyon nedves helyiségekben, valamint robbanásveszélyes vagy maró gázokat tartalmazó helyiségekben.
- Az első használat előtt indítsa el egyszer üresen a mosógépet.
- Ne próbálja meg kijavítani, vagy cserélni a mosógép alkatrészeit, kivéve, ha azt a felhasználói javítási útmutató kifejezetten ajánlja, és rendelkezik az elvégzéséhez szükséges ismeretekkel és készségekkel.
- Tilos szőnyegeket és acélhuzal-betétes melltartókat mosni.
- Soha ne töltsön vizet kézzel mosás közben.
- A program befejezése után várjon két percet az ajtó kinyitásával.
- A gép mozgatása előtt a felgyülemlett vizet le kell engedni a gépből. Óvatosan emelje meg a gépet. Emelés közben soha ne fogja meg a gép kiálló részeit. A gép ajtaja nem használható fogantyúként a szállítás során.
- Az egyszeelepes mosógép csak hidegvíz-ellátásra csatlakoztatható. A dupla bemeneti szeleppel rendelkező mosógép a meleg- és a hidegvíz-ellátáshoz is csatlakoztatható.

# A MOSÓGÉP ÁTTEKINTÉSE

**ŐRIZZE MEG EZEKET AZ UTASÍTÁSOKAT!  
A GÉP KIZÁRÓLAG HÁZTARTÁSI HASZNÁLATRA ALKALMAS!**

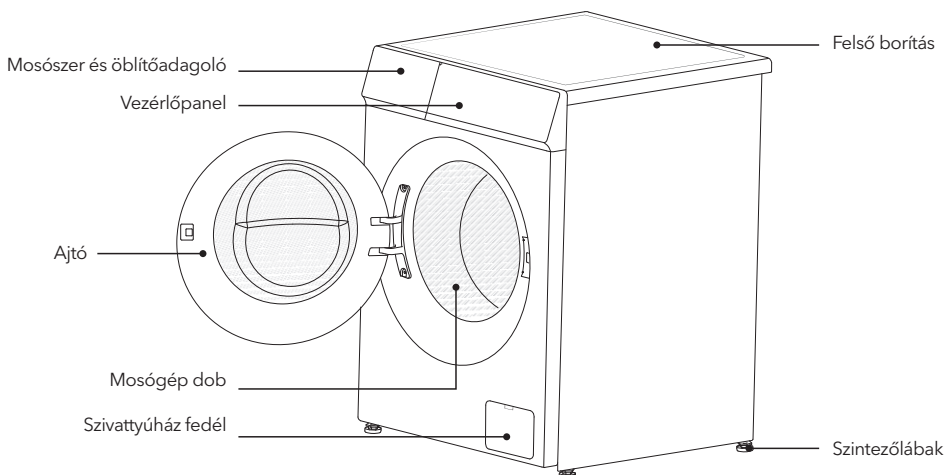

## Tartozékok

Bemeneti tömlő (hideg víz)	Bemeneti tömlő (meleg víz)	Takarófedél (a dobörgzítő csavarok helyére)	Vízleeresztő tömlő konzol	Csavar kulcs (1. A vízszinteséhez. 2. A gép hátulján lévő szállítócsavar eltávolításához)



### MEGJEGYZÉS

Győződjön meg arról is, hogy a mellékelt táskában lévő összes elemet (az alábbiakban látható módon) megkapta. Ha a szállítás során a mosógépben bármilyen sérülés keletkezett, vagy bármelyik elem hiányzik vagy megsérült, kérjük, azonnal lépjen kapcsolatba a helyi kereskedővel.

Az útmutatóban szereplő képek csak illusztrációk, a termék ezektől eltérő lehet.

# MOSÓGÉP BESZERELÉSE

## Távolítsa el a szállítócsavarokat

- A szállítás közbeni belső sérülések megelőzése érdekében a mosógép hátulján 4 dobrögzítő csavar van felszerelve.
- A mosógép használata előtt feltétlenül távolítsa el a csavarokat, ellenkező esetben erős rezgés, zaj és meghibásodás léphet fel.
- Ha a későbbiek során a mosógépet szállítani kell, mindenképpen szerelje vissza a dobrögzítő csavarokat, hogy a gép belseje ne sérüljön meg mozgás közben.

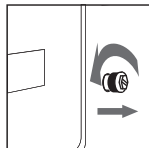
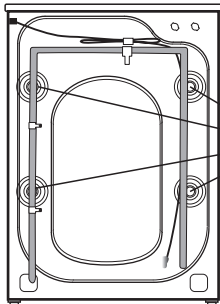

1. Lazítsa meg a négy tranzitsavart egy villáskulccsal.

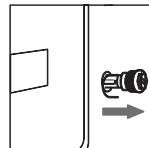

2. Húzza ki a csavarokat.

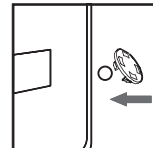

3. Helyezze fel a takarófedeleket.

## A mosógép szintezése

- Ne telepítse a mosógépet a szabadban vagy olyan helyen, ahol a környezeti hőmérséklet 0 °C-nál alacsonyabb.
- Tilos padlószőnyegre, vagy fapadlóra telepíteni a mosógépet.
- Ha a mosógép az egyenetlen talaj miatt instabil, a mosógép alján lévő állítható lábakkal kiszintezhető.
- Miután a gépet elhelyezte, nyomja meg mindkét kezével felváltva a mosógép felső fedőlappjának szemközi sarkait, és rázza meg függőlegesen lefelé, hogy ellenőrizze, hogy a tartó láb elég stabilan tartja-e a készüléket.

1. Lazítsa meg a gumilábak feletti rögzítőanyákat, és állítsa be a négy láb magasságát úgy, hogy a lábak simán, rázkódás nélkül érjenek a talajhoz.

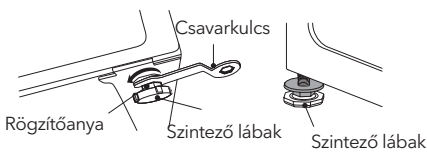

2. A szintezés után rögzítse a kontraanyákat egy csavarkulccsal.

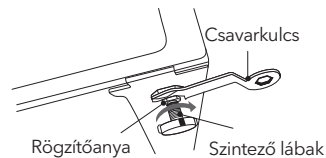

A tartozék víztömlő a modelltől függően eltérő lehet. Kérjük a mellékelt víztömlőnek megfelelően járjon el a következő lépéseknél.

## A víz bekötése

Menetes vízcsaphoz való csatlakoztatás



1. Csatlakoztassa a víztömlőt a vízcsaphoz, majd fordítsa el a csatlakozót az óramutató járásával megegyező irányba az ábrán látható módon.

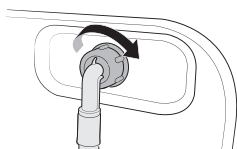

2. Csatlakoztassa a víztömlő másik végét a mosógép hátulján lévő bemeneti szelephez. A tömlő meghúzásához forgassa el a tömlőgyűrűt az óramutató járásával megegyező irányba.

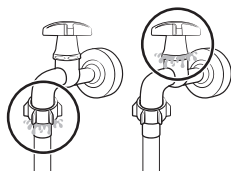

3. Nyissa ki a vízcsapot, és ellenőrizze, hogy a csatlakozási helyek környékén nincs-e szivárgás. Ha van, úgy ismételje meg a korábbi lépéseket.

Csatlakozás nem menetes vízcsaphoz

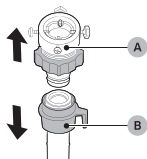

1. Vegye le az adaptert (A) a víztömlőről (B).

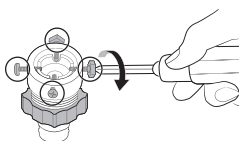

2. Egy csillagfejű csavarhúzóval lazítsa meg az adapter négy csavarját.

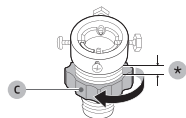

3. Fogja meg az adaptert, és a (C) részt a nyíl irányába forgatva lazítsa meg 5 mm-rel (\*).

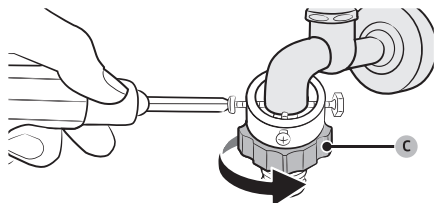

4. Helyezze az adaptert a vízcsapra, majd az adapter felemelése közben lazítsa meg a csavarokat.

5. Fordítsa a (C) részt a nyíl irányába, hogy lazítson a kötésen.

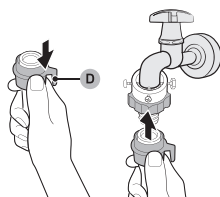

6. Miközben lehúzza a (D) részt a víztömlőn, csatlakoztassa a víztömlőt az adapterhez. Ezután engedje el a (D) részt. A tömlő kattánós hanggal illeszkedik az adapterbe.

7. A vízcső csatlakoztatásának befejezéséhez lásd a 2. és 3. pontot a "Menetes vízcsaphoz való csatlakoztatás" című részben.

### A vízleeresztő cső csatlakoztatása a fali kiálláshoz

A lefolyócsövet 65-100 cm magasságban kell elhelyezni a padló felett, különben a víz visszafolyhat. A lefolyótömlő vége nem érhet vízbe, különben a vízvezetés nem lesz megfelelő.

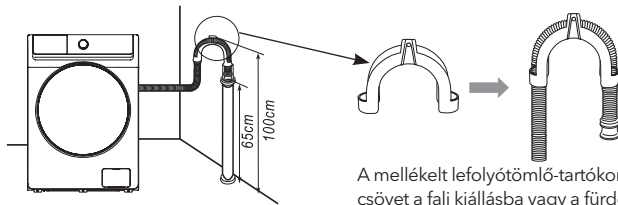

A mellékelt lefolyótömlő-tartókonzol segítségével a csövet a fali kiállásba vagy a fürdőkádba is behelyezheti.

- Rendszeresen ellenőrizze a vízvezeték állapotát, hogy a cső nem sérült-e, nem tekeredett-e meg, és ha szükséges, cserélje ki a vízvezetékét.
- Kérjük, használat előtt rögzítse a lefolyócsövet, és győződjön meg arról, hogy a csatornát nem zárja el idegen anyag.
- Ha szükség van a víztömlő vagy a lefolyócső meghosszabbítására, akkor azt a helyi vevőszolgálati központban vásárolhatja meg.

## A KÉSZÜLÉK HASZNÁLATA

### Mosási tippek

- Kérjük, ellenőrizze a ruházat címkéjén, hogy alkalmas-e gépi mosásra.
- Kérjük, ellenőrizze a ruhák zsebeit, és vegye ki belőlük a tárgyakat, például érméket, hajtűket, kulcsokat stb.
- A hosszú pántokat kösse össze, gombolja be, és húzza fel a cipzárat.
- Ne tegyen több ruhát a mosógépbe, mint a névleges kapacitás.
- Mosáskor, annak érdekében, hogy a gombok ne csapjanak zajt, fordítsa ki a gombokkal ellátott ruhákat, mielőtt a mosógépbe teszi őket.

### A mosószer betöltése

1. Húzza ki a mosószeres fiókot.
2. Adagoljon mosószert az előmosáshoz az I. rekeszbe.
3. Adagoljon mosószert a főmosáshoz a II. rekeszbe.
4. Adja hozzá az öblítőt a rekeszbe .
5. Kérjük, válassza ki a különböző mosási hőmérséklethez megfelelő mosószertípust, hogy a legjobb mosási hatást érje el kevesebb víz- és energiafogyasztással.

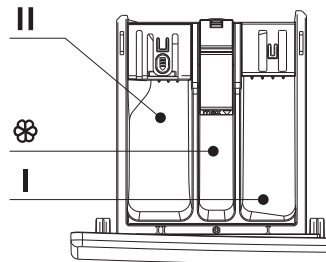

## Vezérlőpanel

Az alábbi ábra csak illusztráció, a termék ettől eltérő lehet.

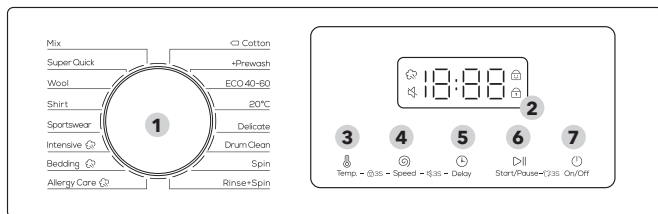

<b>1. Programválasztó</b>	Forgassa el a gombot a program kiválasztásához.
<b>2. Kijelző</b>	A kijelzőn az aktuális programinformáció, a hátralévő becsült idő, illetve probléma esetén egy információs kód jelenik meg.
<b>3. Temp.</b>	Nyomja meg a program vízhőmérsékletének módosításához. A rendelkezésre álló hőmérséklet tartomány a programtól függ. A kiválasztott hőmérséklet megjelenik a kijelzőn.
<b>4. Speed</b>	Nyomja meg a gombot a centrifugálás sebességének módosításához. Az elérhető centrifugálási sebesség a ciklustól függ. A kiválasztott érték megjelenik a kijelzőn.
<b>5. Delay</b>	Nyomja meg a gombot a késleltetéshez. Minden gombnyomás egy órával növeli az időzítést.
<b>6. Start/Pause</b>	Nyomja meg a program elindításához/megállításához. A ciklus indításához nyomja meg egyszer a gombot. A működés szüneteltetéséhez nyomja meg újra a gombot. Ilyenkor módosíthatja a programot és az opciókat. A működés folytatásához nyomja meg újra a gombot.
<b>7. On/Off</b>	Nyomja meg a mosógép be-/kikapcsolásához. Ha bekapcsolja a mosógépet, de 10 perc után sem használja, az automatikusan kikapcsol.

### Késleltetett indítás

Beállíthatja a mosógépet úgy, hogy a mosást automatikusan egy későbbi időpontban fejezze be, 3 és 24 óra közötti késleltetést választva (1 óras lépésekben). A megjelenített idő jelzi a mosás befejezésének időpontját.

- Válasszon ki egy programot. Ezután szükség esetén módosítsa annak beállításait.
- Nyomja meg a **Delay** gombot annyiszor, hogy a kívánt időpont megjelenjen.
- Nyomja meg a **Start/Pause** gombot. A kijelző mutatja a hátramaradt időt.
- A késleltetés törléséhez kapcsolja ki a készüléket.

Egy példa:

Egy kétórás programot szeretne befejezni 3 óra múlva. Ehhez beállítja a késleltetést az aktuális programmal, 3 órás beállítással, majd megnyomja a **Start/Pause** gombot 14:00 órakor. Ilyenkor a mosógép 15:00 órakor kezd meg működését, és 17:00 órakor fejezi be.

### Gőzfunkció

Ha ez az ikon világít, az azt jelenti, hogy a Gőzmosás funkció engedélyezve van.

A modellek eltérő konfigurációja miatt egyes modellek nem rendelkeznek ezzel a funkcióval.

### Gyermekzár

A gyermekzár az  **On/Off** gombon kívül minden más gombot inaktívá tesz.

- gyermekzár funkció be-, vagy kikapcsolásához tartsa lenyomva a **Temp.** és a **Speed** (Sebesség) gombokat 3 másodpercig.

Ha a gyermekzár aktiválva van, a kijelzőn a  ikon lesz látható.

### Némítás

A visszajelző hangokat ki lehet kapcsolni.

- A hang be- vagy kikapcsolásához tartsa lenyomva egyszerre 3 másodpercig a **Speed** és a **Delay** gombokat.

Ha a hang ki van kapcsolva, a  világít.

### Ajtózár

Ha az ajtó nincs rendesen becsukva vagy nem reteszeltető, az ikon nem világít. Ha az ajtót helyesen csukta be, az ikon világít.

### Ruhák hozzáadása

Tartsa nyomva a  **Start/Pause** gombot 3 másodpercig. Miután az ajtóretesz kioldott, kinyithatja az ajtót és beleteheti a kimaradt ruhákat a dobba.

## Programok





Program	A következő anyagok mosására alkalmas
Mix	Pamut, vászon és vegyszálalás ruházat vegyes mosásához
Super Quick	Kevésbé szennyeződött ruhák gyors mosásához
Wool	Gyapjúszövetek mosásához
Shirt	Ingek vagy könnyű nyári ruhák mosásához
Sportswear	Sportruházat mosásához
Intensive	Közepesen vagy erősen foltos ruhák mosásához
Bedding	Nagyméretű/otthoni textilruházat mosásához
Allergy Care	Magas hőmérsékletű mosással és extra öblítésekkel segít a maradék mosószer hatékony eltávolításában.
Cotton	Rámie pamutszövetek mosásához
Prewash	Ez hozzáad egy előzetes mosási folyamatot a fő ciklus megkezdése előtt.
ECO 40-60	Normál ruhák mosásához 40°C-60°C-os vagy annál alacsonyabb hőmérsékleten.
20°C	Meleg ruhák mosásához 20 °C-os vagy annál alacsonyabb hőmérsékleten.
Delicate	Kényes ruhák mosásához
Drum Clean	A belső dob magas hőmérsékleten történő tisztításához
Spin	A ruhák külön centrifugáláshoz
Rinse+ Spin	Ruhák öblítéséhez és centrifugáláshoz

### MEGJEGYZÉS

A mosási eljárások és paraméterek is eltérőek lesznek a különböző modellkonfigurációktól függően.

## Programtáblázat

- A mosás hatékonyságát és teljesítményét a használt mosószer minősége határozza meg. Csak gépi mosásra engedélyezett mosószert használjon.
- Szükség esetén használjon speciális mosószert, pl. szintetikus és gyapjuszövethez. Mindig tartsa szem előtt a mosószer gyártójának ajánlásait.
- Ne használjon száraz tisztítószereket, például triklór-etilént és hasonló termékeket. Válassza a legjobb minőségű mosószert.

Program	Max. terhelés (kg)				Mosószer típusa		
	7	8	9	10	Univerzális	Speciális	Öblítőszer
Mix	3.5	4	4.5	5	L/P	-	O
Super Quick	2	2	2	2	L/P	-	O
Wool	2	2	2	2	-	L/P	-
Shirt	2.5	3	3.5	4	L/P	L	O
Sportswear	2.5	3	3.5	4	L/P	-	O
Intensive 	7	8	9	10	L/P	-	O
Bedding 	5	6	7	8	L/P	L/P	O
Allergy Care 	3.5	4	4.5	5	L/P	L/P	O
 Cotton	7	8	9	10	L/P	-	O
+ Prewash	5	6	7	8	L/P	-	O
ECO 40-60	7	8	9	10	L/P	-	O
20°C	3.5	4	4.5	5	L/P	-	O
Delicate	3.5	4	4.5	5	L/P	L/P	-
Drum Clean	0	0	0	0	-	-	-
Spin	7	8	9	10	-	-	-
Rinse&Spin	7	8	9	10	-	-	O

L = gél/folyékony mosószer

P = por állagú mosószer

O = opcionális

- = nem szükséges

Folyékony mosószer használata esetén nem ajánlott a késleltetés aktiválása. Javasoljuk, hogy 20 °C és 95 °C fok között hagyományos mosóport használjon. Gyapjúmosószert csak 20°C és 40°C között használjon.

\*Kizárólag különleges higiéniai követelmények esetén válassza a 95 °C mosási hőmérsékletet.

## Az egyéb funkció bemutatása

### A ajtó vészfeloldása (csak bizonyos modelleknél)

- Ha hosszú ideig tartó áramszünet esetén szeretné kivenni a ruhákat, győződjön meg arról, hogy a vízszint a dobban a biztonságos szint alatt van, a hőmérséklet 40 °C alatt van, és a belső dob nem forog, majd vegye le a leeresztőmlőt és engedje le a vizet.
- Nyissa ki a leeresztő szivattyú fedelét az elülső oldal jobb alsó részén, enyhén húzza le a rudat. Amikor egy kattanó hangot hall, kinyithatja az ajtót;
- Hajtsa vissza a fedelet.
- Ez a módszer csak vészhelyzetben használható.

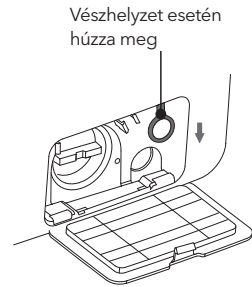

### Folytatás funkció

- Ez a mosógép rendelkezik újraindítási funkcióval kikapcsolás esetén. Ha a gép működése közben áramkimaradás van vagy a dugó meglazul, a gép képes megjegyezni a munkaállapotot és onnan folytatni a programot, ahol abbamaradt.

### Ruhatöltet súlyának mérése

- A mosás kezdetén a gép megbecsüli a ruhák súlyát, és automatikusan adagolja a mosószert (feltéve, hogy van elég mosószert a fiókban), majd ennek megfelelően határozza meg a víz mennyiségét a víztakarékosság érdekében.

### Kiegyensúlyozatlanság elleni védelem

- Amikor a gép készen áll a centrifugálásra, a nagy kiegyensúlyozatlanság miatt eltarthat néhány ideig, amíg a ruhákat kiegyenlíti a dobban,
- Ha a ruhák még mindig kiegyensúlyozatlanok a dobban, a centrifugálási sebességet lelassítja a nagy vibráció elkerülése érdekében.
- Ha a dobban túl kevés ruha van, a gép a kiegyensúlyozatlanság miatt nem tud centrifugálni. Ilyen esetben több ruhát kell a gépbe tenni.

### MEGJEGYZÉS

A termékmodell frissítése miatt a funkciók leírása eltérhet az Ön által megvásárolt készülék funkciójától.

# KARBANTARTÁS

A mosógépet bizonyos mennyiségű használat után karban kell tartania. A mosógép megfelelő karbantatása meghosszabbíthatja annak élettartamát. Kérjük, a karbantartás előtt húzza ki a hálózati csatlakozót a veszély elkerülése érdekében. Kérjük, minden használat után zárja be a készülék ajtaját, hogy a gyerekek ne mászhassanak bele játék közben.

## A mosószer adagoló tisztítása

1. Nyomja le a fiók belsejében lévő reteszt, és vegye ki a mosószeres fiókot.
2. Emelje fel a az alkatrészt, vegye le az öblítőadagoló fedelét és mossa ki vízzel az összes hornyot.
3. Tegye vissza a fedelet, majd tolja vissza a fiókot a helyére.

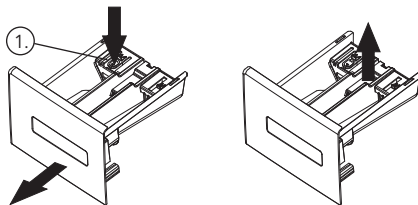

## A leeresztő szivattyú tisztítása

(ajánlott félévente egyszer)

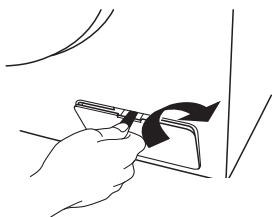

Nyissa ki a szűrőfedelelet egy szerszámmal, például egy érmével a grafikán jelölt megfelelően;

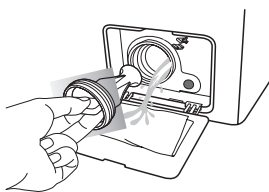

Lassan tekerje le a szivattyú szivattyúfedelét (figyeljen a még benne maradt vízre), vegye ki a lefolyószivattyúban lévő idegen tárgyakat, és alaposan tisztítsa meg, amíg a lapátok szabadon nem forognak;

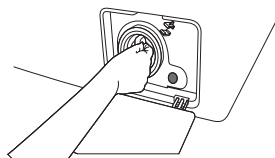

Szerelje fel a szivattyúfedelelet, és győződjön meg arról, hogy a leeresztőszivattyúból nem szívárog víz, ahogy az ábrán látható. Szerelje fel a leeresztő szivattyú védőburkolatát!

## Bemeneti szelep szűrő tisztítása

(Félévente egyszer ajánlott)

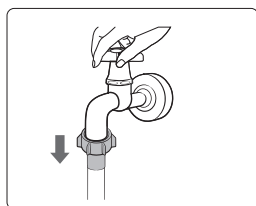

Zárja el a csapot, vegye le a vízbeömlő csövet a csapból, és egy kis kefével súrolja le a szűrőt.

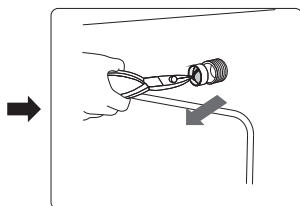

Csavarja le a vízbeömlő csövet a gép hátuljáról, húzza ki a szűrőt egy tűfogóval, tisztítsa meg, majd szerelje vissza.

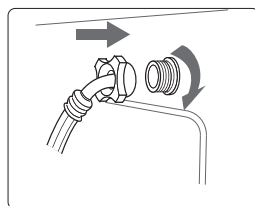

Csatlakoztassa újra a vízvezető csövet. Nyissa meg a csapot, és ellenőrizze, hogy nincs-e vízvívárgás.

## MEGJEGYZÉS

Kérjük, forduljon szakemberhez, ha a mosógép befagyott.

# HIBAELHÁRÍTÁS

Probléma	Megoldás
Van némi víz az új mosógépben	Ez normális, és a gyárban elvégzett vízvizsgálatok eredménye.
A mosógép nem működik	Ellenőrizze, hogy a hálózati csatlakozó jól van-e behelyezve. Ellenőrizze, hogy a csap nyitva van-e. Ellenőrizze, hogy a "Power" gomb be van-e nyomva. Ellenőrizze, hogy a "Start/Pause" gomb le van-e nyomva. Ellenőrizze, hogy a késleltetési funkció aktiválva van-e.
Vízszivárgás	Ellenőrizze és rögzítse a bemeneti tömlőt. Tisztítsa meg a lefolyótömlőt, és szükség esetén keressen fel egy szakembert.
Rendellenes zaj és nagy vibráció	Ellenőrizze, hogy a dobörgzőtöcsavarakat eltávolították-e. Ellenőrizze, hogy a készülék vízszintesre van-e beállítva és szilárd, vízszintes padlóra van-e telepítve. Ellenőrizze, hogy vannak-e benne hajcsatok vagy fémtárgyak.
A mosás hatékonysága nem kielégítő	Válassza ki a megfelelő eljárást. Adjon hozzá megfelelő mennyiségű mosószert a mosószér csomagolásán található utasításoknak megfelelően.
A gép nem reagál a gombok megnyomása után	Ellenőrizze, hogy a "Gyermekzár" funkció aktiválva van-e. Először nyomja meg a "Start/Pause" gombot, utána a többi.
A programok ideje valójában nem felel meg a megjelenítési időnek.	Ellenőrizze, hogy a dobban lévő ruhák nem álltak-e össze. Ellenőrizze, hogy a víz lefolyik-e.
A mosógép vízleürítés közben megtelik	Ellenőrizze, hogy a lefolyócső max. magassága alacsonyabb-e 65 centiméternél. Ellenőrizze, hogy a leeresztő tömlő végét.

Kijelző	Hibakód jelentése	Megoldás
E1	Túl lassan telik meg a mosógép vízzel	Ellenőrizze, hogy a csap nyitva van-e. Ellenőrizze, hogy a víznyomás nem túl alacsony-e. Ellenőrizze, hogy a bemeneti tömlő el van-e dugulva.
E2	A mosógép túl lassan engedi le a vizet.	Ellenőrizze, hogy a leeresztőszivattyú eltömődött-e. Szükség esetén forduljon szakemberhez.
E3	Az ajtózár elromlott	Zárja be újra az ajtót. Ellenőrizze, hogy a ruhák nem akadtak-e be az ajtó és a tömítés közé. Szükség esetén forduljon szakemberhez.
E4	A víz túlsordult	Water automatically until the water level is suitable for wash procedure. Contact a technician if necessary.
E5	Az elektromos motor meghibásodott	Kérjük, forduljon szakemberhez.
E6	A fűtőszál nem működik	Kérjük, forduljon szakemberhez.
E7	Hőmérséklet-érzékelő hiba	Kérjük, forduljon szakemberhez.
E8	Nem megfelelő szoftver/hardver az alaplapon	Kérjük, forduljon szakemberhez.
E9	Kommunikációs hibák	Kérjük, forduljon szakemberhez.
E10	Inverter meghibásodások	Kérjük, forduljon szakemberhez.
EP	Az elinduló program nem felel meg annak a ciklusnak, amelyre a gomb van állítva.	Fordítsa a programválasztót a munkamenetnek megfelelő ciklusra.





## MEGJEGYZÉS

A különböző modellek eltérő hibajelzéseket mutathatnak.

# MELLÉKLET

## Szövet ápolási címke

	Ellenálló anyag		Legfeljebb 100 °C-on vasalható
	Finom anyag		Nem vasalható
	A termék 90 °C-on mosható		Bármilyen oldószerezrel szárazon tisztítható
	A termék 60 °C-on mosható		Száraz tisztítás csak perkloriddal, tiszta alkohollal vagy R113-mal.
	A termék 40 °C-on mosható		Száraz tisztítás kizárólag kerozinnal, tiszta alkohollal vagy R113-mal.
	A termék 30 °C-on mosható		Nem szabad szárazon tisztítani
	A termék csak kézzel mosható		Fektetve szárítandó
	Csak száraz tisztítás		Szárításra felakasztható
	Hideg vízben fehéríthető		Ruhafogason szárítani
	Nem lehet fehéríteni		Szárítógépes szárítás, normál hőfokon
	Legfeljebb 200 °C-on vasalható		Szárítógépes szárítás, csökkentett hőfokon
	Legfeljebb 150 °C-on vasalható		Ne szárítsa szárítógépben

## Figyelmeztetések az elektromossággal kapcsolatban

A tűz, áramütés és egyéb balesetek elkerülése érdekében kérjük, tartsa szem előtt az alábbiakat:

- Csak a címkén feltüntetett feszültséggel használható. Ha nem ismeri az otthoni értékeket, kérjük, forduljon a helyi áramszolgáltatóhoz.
- Felfűtési szakaszban a mosógépen átfolyó maximális áramerősség eléri az 10 A-t. Kérjük, győződjön meg arról, hogy a tápegységek (áram, feszültség és kábel) megfelelnek a gép követelményeinek.
- Védje megfelelően a tápkábelt és úgy helyezze el, hogy ne okozzon botlásveszélyt és ne sérülhessen meg.
- Ne terhelje túl a fali aljzatot, és ne hosszabbítsa meg a kábelt. A vezeték túlterhelése tüzet vagy áramütést okozhat.
- Ne húzza ki a hálózati csatlakozót nedves kézzel.
- Az Ön biztonsága érdekében a hálózati csatlakozót földelt aljzatba kell dugni. Gondosan ellenőrizze és győződjön meg arról, hogy a konnektor megfelelően és megbízhatóan földelt.

## A környezetünk megóvása érdekében

- A mosógép újrahasznosítható anyagokból készül. Ha úgy dönt, hogy megsemmisíti ezt a mosógépet, kérjük, tartsa be a helyi hulladékkezelési előírásokat. Vágja le a tápkábelt, hogy a mosógépet ne lehessen áramforráshoz csatlakoztatni. Távolítsa el az ajtót, hogy kis állatok és gyermekek ne tudjanak beszorulni a mosógép belsejébe.
- Ne lépje túl a mosószer gyártójának használati utasításában ajánlott mosószermennyiséget.
- A mosási ciklus előtt csak akkor használjon feltöltőtermékeket és feltöltőadagolókat, ha feltétlenül szükséges.
- Takarítson meg vizet és áramot azzal, hogy csak teljesen megpakolt dobbal mos (a pontos mennyiség a használt programtól függ).

### Ártalmatlanítás



A bal oldali szimbólum azt jelzi, hogy a helyi törvényeknek és előírásoknak megfelelően a készüléket a háztartási hulladéktól elkülönítve kell ártalmatlanítani. Ha a termék eléri élettartama végét, vigye a helyi hatóságok által kijelölt gyűjtőpontra. A készülék elkülönített módon történő gyűjtése és újrahasznosítása segít megóvni a természeti erőforrásokat, és biztosítja, hogy az újrahasznosítás az emberi egészség és a környezet védelmével összhangban történjen. A termék újrahasznosítása érdekében további információért forduljon az illetékesekhez, a helyi hulladékgyűjtő szolgáltatóhoz vagy ahhoz az üzlethez, ahol a terméket megvásárolta.



### Megjegyzés:

1. Az energiahatékonysági minősítést az "ECO 40-60" programmal vizsgálták.
2. Az energiacímkén látható QR-kód beolvasásával további termékinformációkat kaphat.
3. Ha a mosógép hibakódokat ad, mindenképpen vegye fel a kapcsolatot a szervizközponttal a javítás érdekében. Nem vállalunk felelősséget az illetéktelen javítás által okozott problémákért.
4. A mosógép teljesítményének javítása érdekében a megjelenés és a specifikációk külön értesítés nélkül megváltoztathatók.
5. A kijelzőn a mosás befejezése után 10 percig az "END" feliratot látható.

## Termékleírás

Feszültség: 220-240V-/50Hz

Víznyomás: 0,05-0,8MPa

Modell	Kapacitás	Névleges teljesítmény	Külső méret (SzxMxMag.)mm
WF71461T	7.0kg	1850W	595x495x850
WF81461T	8.0kg	1900W	595x520x850
WF91461T	9.0kg	1900W	595x560x850
WF101461T	10.0kg	1950W	595x625x850



### Megjegyzés:

A használati útmutatóban szereplő összes kép illusztráció, a termék ezektől eltérő lehet.

# БЕЗБЕДНОСНИ МЕРКИ



## ПРЕДУПРЕДУВАЊЕ!

За да го намалите ризикот од пожар, електричен удар или повреди на лица при користење на вашиот апарат, следете ги основните мерки на претпазливост, вклучително и следново

- Ако кабелот за напојување е оштетен, мора да го замени производителот, сервисерот или слично квалификувани лица за да се избегне опасноста.
- Новите комплекти црева испорачани со машината за перење треба да се користат и старите комплекти црева не треба повторно да се користат.
- Овој апарат не е наменет за употреба од лица (вклучувајќи деца) со намалени физички, сензорни или ментални способности, или недостаток на искуство и знаење, освен ако не им се дадени надзор или инструкции во врска со употребата на апаратот од лице одговорно за нивната безбедност. Децата треба да се надгледуваат за да се осигура дека не си играат со апаратот. (Ова предупредување не е за ЕВРОПСКИОТ пазар)
- Овој апарат може да го користат деца на возраст од 8 години и повеќе и лица со намалени физички, сензорни или ментални способности или недостаток на искуство и знаење, доколку им се дадени надзор или инструкции за користење на апаратот на безбеден начин и го разбираат вклучени опасности. Децата не смеат да си играат со апаратот. Чистењето и одржувањето од корисникот не смеат да го вршат деца без надзор од SU. (Ова предупредување е за ЕВРОПСКИОТ пазар)
- Телихот не го попречува отворот за машината за перење со отвори за вентилација во основата.
- Децата помали од 3 години треба да се држат подалеку освен ако не се под постојан надзор.
- Овој апарат е наменет за употреба во домаќинството и слични апликации како што се:
  - кујнски простори за персонал во продавници, канцеларии и други работни средини;
  - фармски куќи
  - од клиенти во хотели, мотели и други средини од резиденцијален тип;
  - средини од типот ноќевање и појадок;
  - области за заедничка употреба во станбени згради или пералници.
- Внимавајте напонот и фреквенцијата на струја да бидат идентични со оние на машината за перење.
- За да се обезбеди ваша безбедност, приклучокот за кабелот за напојување мора да се вметне во заземјен штекер. Проверете внимателно и проверете дали вашиот штекер е правилно и сигурно заземјен.
- Не користете штекер со номинална струја помала од онаа на машината за перење.
- Не ракувајте со машината за перење кога делови се пропуштени или скршени.
- Никогаш не вадете го приклучокот за струја со влажни раце.
- Веднаш заменете го истрошениот кабел за напојување, лабавите приклучоци/приклучоци за напојување.
- Исклучете ја машината за перење пред да ја чистите или поправате.
- Ве молиме проверете дали водата во барабанот е исцедена пред да ја отворите вратата. Ве молиме не отворате ја вратата ако има видлива вода.
- Стаклената врата може да биде многу жешка за време на операцијата. Чувајте ги децата и миленичињата подалеку од машината за перење за време на операцијата.
- Проверете дали водата и електричниот уред мора да ги поврзе квалификуван техничар во согласност со упатствата на производителот и локалните безбедносни прописи.
- Пред да работите со оваа машина, мора да се отстранат сите пакувања и транзитни завртки. Во спротивно, машината за перење може сериозно да се оштети при перење на алиштата.
- Забранети се запаливи и експлозивни или токсични средства за чистење. Бензин и алкохол итн. Не треба да се користат како детергенти. Ве молиме изберете ги само детергентите погодни за машинско перење.
- Внимавајте на изгореници додека машината за перење ја испушта топлата вода за перење.
- Никогаш не исклучувајте ја машината за перење со влечење на кабелот за напојување. Сегогаш цврсто фатете го приклучокот и извлекувајте директно од штекерот.
- Ако вашиот стар апарат повеќе не се користи, ви препорачуваме да ја извадите вратата и да го отсечете кабелот за напојување.
- Материјалите за пакување може да бидат опасни за децата.
- Не се качувајте и не седете на горниот капак на машината.
- Домашни миленици и деца може да се качат во машината. Проверете ја машината пред секоја операција.
- Не потпирајте се на вратата на машината за перење.

## ВАЖНИ СОВЕТИ

- Машината за перење за домаќинство не е наменета да биде вградена.
- Оваа машина за перење е само за внатрешна употреба.
- Проверете дали сите џебови се празни. Остри и цврсти предмети како паричка, брош, шајка, завртка или камен итн. Може да предизвикаат сериозни оштетувања на машината за перење.
- Ве молиме не заборавајте да ги исклучите водата и напојувањето веднаш по перењето на алиштата.
- Машината за перење не треба да се вградува во бања или многу влажни простории, како и во простории со експлозивни или каустични гасови.
- Пред прво перење на алиштата, машината за перење треба да се ракува во еден круг од целата постапка без облеката внатре.
- Не поправајте или заменувајте ниту еден дел од машината за миење, освен ако не сте посебно препорачани во упатствата за поправка на корисникот и ако имате знаење и вештини за да ја направите.
- Забрането е перење на теписи и влошки за градници со челична жица.
- Никогаш не полнете вода со рака за време на миењето.
- Откако ќе заврши програмата, почекајте две минути за да ја отворите вратата.
- При предавање на машината, насобраната вода прво треба да се исцеди од машината. Ракувајте со машината внимателно. Никогаш не држете го секој испакнат дел на машината додека ја кревате. Вратата на машината не може да се користи како рачка за време на транспортот.
- Машината за перење само со еден влезен вентил може да се поврзе со доводот на ладна вода.

# ПРЕГЛЕД НА МАШИНАТА ПЕРЕЊЕ

**ЗАЧУВАЈТЕ ГИ ОБИЕ УПАТСТВА  
МАШИНАТА Е САМО ЗА ДОМАЌИНСКА УПОТРЕБА**

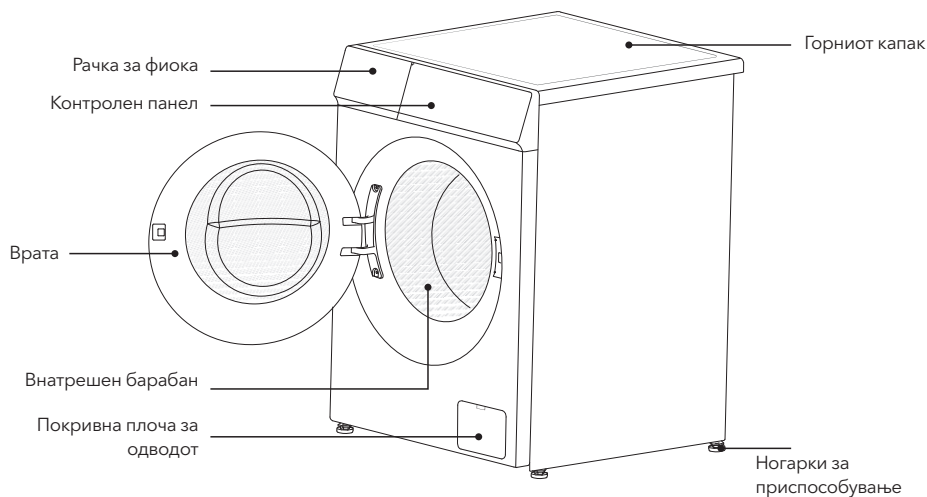

## Додатоци на производот

Цевка за ладна вода x1	Цевка за топла вода x1 (применлива за модели со двоен влез)	Држач за влезната цевка x1	Капак на дупка за транспорт на завртки x4	Клуч x1 (за мesteње на стапалото и вадење на транспортната завртка)
				



### ЗАБЕЛЕШКА

Проверете дали сите додатоци прикажани погоре се комплетни. Ако машината за перење е оштетена или додатоците не се комплетни за време на испораката, ве молиме веднаш контактирајте со продавачот.

Графиките во овој прирачник се сите шематски дијаграми. Изгледот на купениот производ ќе преовладува во натура.

# ИНСТАЛИРАЈ МАШИНА ЗА ПЕРЕЊЕ

## Отстранување на транспортните завртки

- За да се спречи внатрешно оштетување на машината за време на транспортот, на задната страна на машината се поставени 4 транспортни завртки.
- Ве молиме задолжително отстранете ги транспортните завртки пред да ја користите машината за перење. Ако не, може да се појават силни вибрации, бучава и дефект.
- Ако треба да ја транспортирате машината за перење, ве молиме погрижете се повторно да ги поставите транспортните завртки за да спречите оштетување на внатрешноста на машината за време на транспортот.

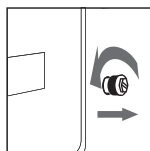
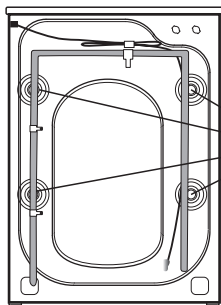

1. Олабавете ја транспортната завртка спротивно од стрелките на часовникот со клуч додека не се олабави и не падне.

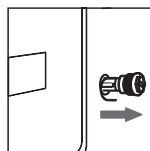

2. Извлечете ја транспортната завртка.

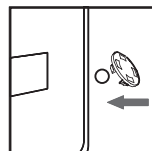

3. Покријте го приклучокот за отворот за транспортните завртки.

## Левелирање на машината

- Не ставајте ја машината за перење на отворено или на место каде што температурата на околината е пониска од 0°C; не може да се стави на тешки или дрвен под; треба да се постави на цврста и рамна почва со агол на наклон помал од 10°.
- Ако машината за перење е нестабилна поради нерамномерното тло, прилагодливите стапала на дното на машината за перење може да се прилагодат за да ја одржуваат машината стабилна.
- За време на процесот на прилагодување, се врши притисок на дијагоналната линија на горниот капак на машината за перење. Ако машината за перење се тресе, прилагодливите стапала мора повторно да се прилагодат.

1. Олабавете ги навртките за заклучување над гумените стапала и прилагодете ја висината од 4 прилагодливи стапала за да ги приближите стапалата непречено до земјата без тресење.

2. По израмнувањето, прилагодете ги навртките над 4-те гумени стапала со клуч за да ги заклучите 4-те прилагодливи стапала.

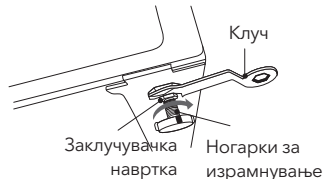
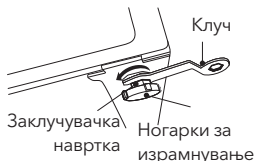

Обезбеденото црево за вода може да се разликува во зависност од моделот. Ве молиме следете ги упатствата според даденото црево за вода.

## Поврзете го доводното црево

Поврзување со славина за вода со навој



1. Поврзете го црево то за вода со славината за вода, а потоа свртете го конекторот во насока на стрелките на часовникот како што е прикажано.

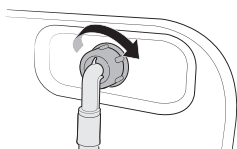

2. Поврзете го другиот крај на црево то за вода со влезниот вентил на задната страна на машината за перење. Свртете го црево то во насока на стрелките на часовникот за да се затегнете.

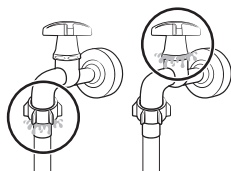

3. Отворете ја славината за вода и проверете дали има протекување околу местата за поврзување. Ако има протекување вода, повторете ги чекорите погоре.

Поврзување со славина за вода без навој

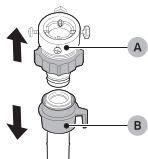

1. Извадете го адаптерот (A) од црево то за вода (B).

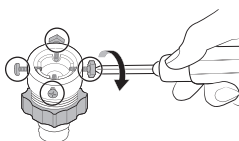

2. Користете шрафцигер Филипс за да олабавите четири завртки на адаптерот.

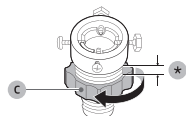

3. Држете го адаптерот и свртете го делот (C) во насока на стрелката за да го олабавите за 5 mm (\*).

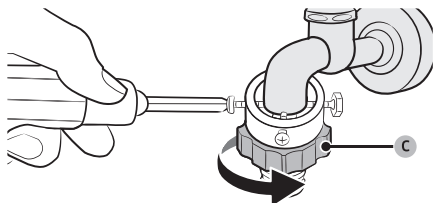

4. Вметнете го адаптерот на славината за вода, а потоа осветлете ги завртките додека го кревате адаптерот.

5. Свртете го делот (C) во насока на стрелката за да го олесните.

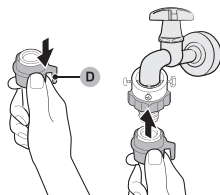

6. Додека го влечете делот (D) на црево то за вода, поврзете го црево то за вода со адаптерот. Потоа, пуштете го паркот (D). Црево то се вклопува во адаптерот со звук на кликање.

7. За да го завршите поврзувањето на црево то за вода, видете 2 и 3 во делот „Поврзување со навојна славина за вода“.

### Инсталација на одводна цевка

За да се спречи сифонирање, одводната цевка треба да се постави на висина од 65-100 см, а крајот на одводната цевка да не се потопува во вода.

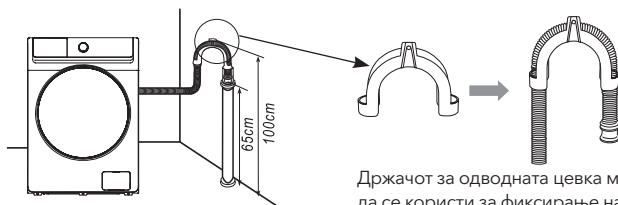

Држачот за одводната цевка може да се користи за фиксирање на одводното црево.

- Редовно проверувајте ја состојбата на водоводната цевка за да се уверите дека цевката не е оштетена, заплеткана или свиткана и доколку е потребно, заменете ја цевката за вода.
- Ве молиме поправете ја одводната цевка пред употреба и потврдете дека канализацијата не е блокирана од туѓи материји.
- Ако е неопходно да се прошири доводната или одводната цевка за вода, може да ја купите во локалниот центар за постпродажна услуга.

## РАБОТЕЊЕ НА МАШИНАТА ЗА ПЕРЕЊЕ

### Совети за перење

- Ве молиме проверете ја етикетата на облеката за да потврдите дали е погодна за перење во машина.
- Ве молиме проверете ги џебовите од облеката и извадете ги предметите, како што се монети, шноли, клучеви итн.
- Заврзете долги попречни ремени во јазол, копчиња за дотерување и затворете патент.
- Не мијте премногу. Ве молиме одвиткајте ја облеката и протресете ја пред да ја ставите во машината за перење.
- При перење, за да спречите копчињата да прават бучава, ве молиме превртете ја облеката со копчиња пред да ја ставите во машината за перење.

### Ставете детергент



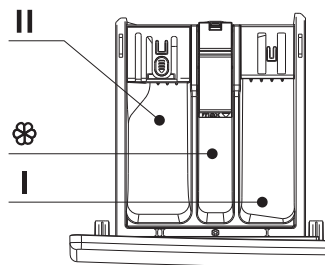

1. Извлечете ја фиоката за детергент.
2. Додадете детергент за предперење во преградата I
3. Додајте детергент за главно перење во преградата II
4. Додајте омекнувач во преградата .
5. Ве молиме изберете соодветен тип на детергент за различни температури на перење за да го добиете најдобриот ефект на миеење со помала потрошувачка на вода и енергија.

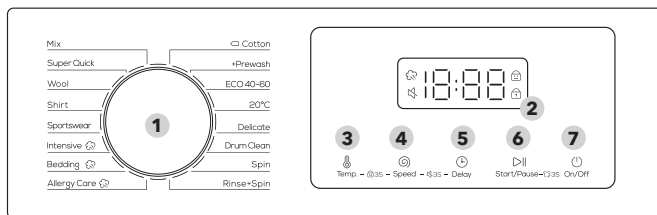

## Контролен панел

Следната илустрација е едноставен пример на контролната табла на моделот. Илустрацијата е само за референца. Ве молиме погледнете го вистинскиот производ.



<b>1. Избирач на циклус</b>	Свртете го бирачот за да изберете циклус.
<b>2. Екран</b>	На екранот се прикажуваат информации за тековниот циклус и проценетото преостанато време или информативен код кога ќе се појави проблем.
<b>3. Temp.</b> 	Притиснете за да ја промените температурата на водата за тековниот циклус Достапниот температурен опсег зависи од циклусот. Избраната температура ќе се прикаже на екранот
<b>4. Speed</b> 	Притиснете за да ја промените брзината на центрифугирање за тековниот циклус. Достапната брзина на центрифугирање зависи од циклусот. Избраната брзина на центрифугирање ќе се прикаже на екранот.
<b>5. Delay</b> 	Притискајте на Delay повеќепати за да се движите низ достапните опции за одложување (од 3 до 24 часа во чекори од еден час).
<b>6. Start/Pause</b> 	Притиснете за операција StarUPause. Притиснете го копчето еднаш за да започнете циклус. За да ја паузирате работата, повторно притиснете го копчето. Може да ги промените поставките и опциите за циклусот. За да продолжите со прекинатата работа, повторно притиснете го копчето.
<b>7. On/Off</b> 	Притиснете за да ја вклучите/исклучите машината за перење. Ако ја вклучите машината за перење и не ја користите 10 минути, таа автоматски ќе се исклучи.

### Delay

Може да ја поставите машината за перење автоматски да го завршува миенето подоцна, избирајќи доцнење од 3 до 24 часа (во чекори од 1 час). Часот на прикажување го означува времето кога ќе заврши перењето.

1. Изберете циклус. Потоа променете ги поставките на циклусот доколку е потребно.
2. Притиснете **Delay** постојано додека не се постави посакуваното крајно време.
3. Притиснете  **Start/Pause**.

Соодветниот индикатор се вклучува додека работи часовникот.

4. За да го откажете одложувањето **Delay**, рестартирајте ја машината за перење со притискање  **On/Off**.

Случај од реален живот

УСакате да завршите двочасовен курс 3 часа подоцна од сега. За ова, ја додавате опцијата Delay на тековниот циклус со поставката за 3 часа и притиснете  **Start/Pause** во 14:00 часот. Тогаш, што се случува? Машината за перење започнува со работа во 15:00 часот, а завршува во 17:00 часот.

### Steam Wash икона

Ако оваа икона е секогаш светла, тоа значи дека функцијата за перење со пара е овозможена. Поради различната конфигурација на моделите, некои модели ја немаат оваа конфигурација, ве молиме погледнете го вистинскиот режим.

**Child Lock** 

За да спречите несреќи од деца, Child Lock ги заклучува сите копчиња освен за  **On/Off**.

- За да ја активирате или деактивирате функцијата Заклучување за деца, притиснете и задржете Temp. и Брзина истовремено за 3 секунди. Кога Child Lock е активиран, индикаторот  светнува.

**Alarm Off** 

Можете да го вклучите или исклучите звукот на избирачот на циклус и сите копчиња.

- За да го вклучите или исклучите звукот, притиснете и задржете **Speed and Delay** истовремено 3 секунди. Кога звукот е исклучен  индикаторот светнува.

**Door Lock** 

Кога вратата не е нормално затворена или заклучена, иконата не е светла; Заклучете ја вратата правилно, иконата е секогаш светла.

**Reload** 

Долго притискајте го копчето  **Start/Pause** 3 секунди. Откако ќе се отклучи бравата, може да се вклучи функцијата за додавање облека во средината.

## Introduction to laundry procedures

Програма	Применливо од ткаенина за перење
Mix	За мешано перење на облека од памук, лен и хемиски влакна
Super Quick	За брзо перење на лесни алишта со малку нечистотија
Wool	За перење на волнени ткаенини
Shirt	За перење кошули или лесна летна облека
Sportswear	За перење на спортска облека
Intensive	За перење на умерено или силно извалкани алишта
Bedding	За перење на голема/домашна текстилна облека
Allergy Care	Овозможува перење на висока температура и дополнителни плакнења за ефикасно отстранување на преостанатиот детергент
Cotton	For washing of ramie cotton fabrics
Prewash	Додадете прелиминарен процес на перење пред да започнете со главниот циклус
ECO 40-60	За перење на нормална облека на температура од 40°C-60°C или пониска
20°C	За перење топла облека на температура од 20 °C или пониска
Delicate	За перење на нежни алишта
Drum Clean	За чистење на внатрешниот барабан на висока температура
Spin	За посебна дехидрација на облеката
Rinse+ Spin	За плакнење и дехидрација на облеката

 **ЗАБЕЛЕШКА**

Процедурите и параметрите за перење исто така ќе бидат различни во зависност од различната конфигурација на моделот. За детали, вистинскиот производ ќе превладува!

## Табела со процедури за перење

- Ефикасноста и перформансите на перењето се одредуваат според квалитетот на искористениот детергент. Користете само детергент одобрен за перење во машина.
- Доколку е потребно користете специфичен детергент, на пр. за синтетичка и волнена ткаенина. Секогаш внимавајте на препораките на производителот на детергент.
- Не користете средства за хемиско чистење како што се трихлоретилен и слични производи. Изберете го најдобриот детергент.

Program	Максимално оптоварување (кг)				Вид на детергент		
	7	8	9	10	Универзален	Специјален	Омекнувач
Mix	3.5	4	4.5	5	L/P	-	○
Super Quick	2	2	2	2	L/P	-	○
Wool	2	2	2	2	-	L/P	-
Shirt	2.5	3	3.5	4	L/P	L	○
Sportswear	2.5	3	3.5	4	L/P	-	○
Intensive 	7	8	9	10	L/P	-	○
Bedding 	5	6	7	8	L/P	L/P	○
Allergy Care 	3.5	4	4.5	5	L/P	L/P	○
 Cotton	7	8	9	10	L/P	-	○
+ Prewash	5	6	7	8	L/P	-	○
ECO 40-60	7	8	9	10	L/P	-	○
20°C	3.5	4	4.5	5	L/P	-	○
Delicate	3.5	4	4.5	5	L/P	L/P	-
Drum Clean	0	0	0	0	-	-	-
Spin	7	8	9	10	-	-	-
Rinse&Spin	7	8	9	10	-	-	○

L = гел-/течен детергент

P = Детергент во прав

○ = опционално

- = не

Ако користите течен детергент, не се препорачува да го активирате временското доцнење (Time Delay).

Препорачуваме со користење: Прашок за перење 20°C до 95°C; Детергент за волна од 20°C до 40°C;

\*Изберете температура на миене 95°C само за посебни хигиенски барања.

## Вовед во други функции

### Отклучување на вратата за итни случаи (не е применливо во некои модели)

- Ако сакате да ја извадите облеката кога има долгогодишен прекин на струја, проверете дали нивото на водата во барабанот<sup>o</sup> е под безбедното ниво, температурата е под 40 С и внатрешниот барабан не се ротира, тогаш откачете го одводното црево и спуштете го, заменете го цревото откако ќе истече водата;
- Отворете го капакот на пумпата за одвод на долниот десен дел од предната страна, лесно повлечете го патот, кога ќе слушнете благ звук кога ќе ја отворите вратата и извадете ја или облечете ја облеката;
- Заменете го капакот на пумпата за одвод;
- Овој метод може да се користи само во итни случаи.



### Функција за продолжување (Resume Function)

- Оваа машина има функција за продолжување во случај на исклучување. Доколку дојде до прекин на струја или отпуштен приклучок во процесот на машината, машината може да го запомни работниот статус и да продолжи со работа кога ќе се врати напојувањето.

### Совети за мерење на ткаенината

- На почетокот на перењето, машината ќе ја процени тежината на облеката и автоматски ќе го доставува детергентот (под услов да има доволно детергент во куќиштето), потоа соодветно ќе одлучи за количината на вода за да ја постигне целта за заштеда на вода.

### Заштита од нерамнотежа

- Кога машината е подготвена за центрифугирање, на машината за перење може да и треба неколку време да ја избалансира облеката поради голема нерамнотежа.
- Ако облеката е сè уште нерамнотежа во барабанот после тоа, брзината на центрифугирање може да се намали за да се избегнат големи вибрации.
- Ако облеката во барабанот е премногу помала, машината може да не се врти поради заштитата од нерамнотежа, тогаш треба да додадете повеќе облека во машината за да се врти.

### ЗАБЕЛЕШКА

Поради надградбата на моделот на производот, конфигурацијата на функцијата може да се разликува од овој опис, ве молиме земете ја вистинската функција на моделот како стандардна!

# ОДРЖУВАЊЕ

Машината за перење треба да се одржува навреме по долготрајна употреба. Добрите навики за одржување ќе го продолжат работниот век на машината за перење. Ве молиме извлекете го приклучокот за струја пред одржување за да спречите опасност. Ве молиме затворете ја вратата од машината за сушење алишта после секоја употреба за да спречите децата да бидат фатени додека си играат.

## Исчистете ја фиоката за детергент

1. Притиснете го делот ЦД во фиоката и извадете ја фиоката за детергент.
2. Подигнете го клипот нагоре и извадете го капакот на омекнувачот и измијте ги сите жлебови со вода.
3. Вратете го капакот на омекнувачот и турнете ја фиоката во положбата.

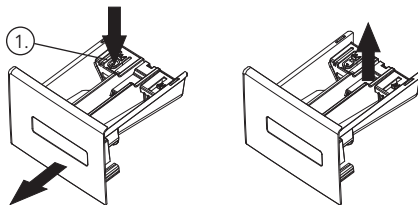

## Исчистете ја пумпата за одвод

(се препорачува еднаш на секои шест месеци)

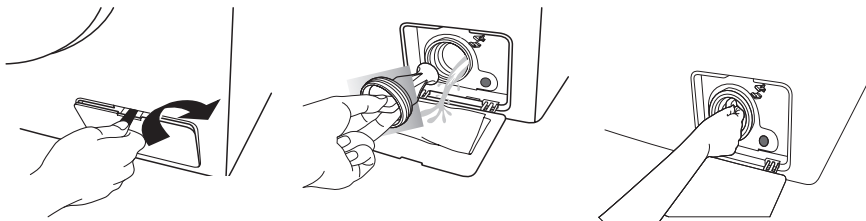

Отстранете го заштитниот капак за пумпата за одвод во насока прикажана овде со лист како паричка итн.

Полека одвртете го капакот на пумпата на одводната пумпа (Внимавајте на преостанатата вода), извадете ги остатоците од алиштата во пумпата за одвод и исчистете ги темелно додека сечилата не можат слободно да се ротираат;

Инсталирајте го капакот на пумпата и осветлете го за да се уверите дека нема истекување на вода од пумпата за одвод, како што е прикажано на сликата. Поставете го заштитниот капак за пумпата за одвод!

## Исчистете го екранот на филтерот на доводот за вода

(Се препорачува еднаш на секои шест месеци)

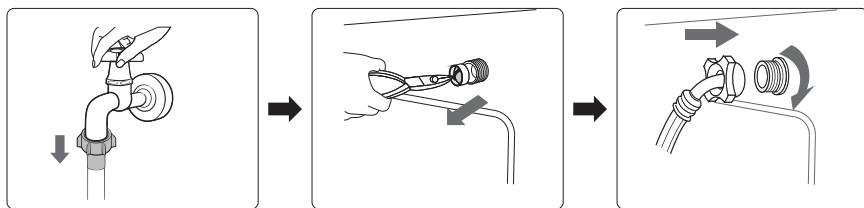

Исключете ја славината, извадете ја цевката за довод на вода од славината и исчистете го екранот на филтерот со мала четка.

Отшрафете ја цевката за довод на вода од задниот дел на машината, извлекете го екранот на филтерот со клешта со игла, исчистете го и повторно инсталирајте го.











Повторно поврзете ја цевката за довод на вода. Вклучете ја славината и проверете дали нема истекување на вода.

### ЗАБЕЛЕШКА

Ве молиме контактирајте со техничар ако вашата машина за перење е замрзната.

## РЕШАВАЊЕ НА ПРОБЛЕМИ

Проблем	Решение
Во машината има преостаната вода	Ова е нормално и е резултат на тестовите на водата извршени во фабриката.
Машината за перење не работи	Проверете дали приклучокот за напојување е добро вметнат. Проверете дали чешмата е отворена. Проверете дали е притиснато копчето „Power“. Проверете дали е притиснато копчето „Start/Pause“. Проверете дали функцијата за одложување е активирана.
Истекување на вода	Проверете и прицврстете го доводното црево. Исчистете го одводното црево и побарајте стручно лице да го поправи кога е потребно.
Абнормален шум и големи вибрации	Проверете дали транзитните завртки се отстранети. Проверете дали прилагодливите ногарки се прилагодени на ниво. Проверете дали машината за перење е поставена на цврст и рамен под. Проверете дали има шипки или метални предмети внатре.
Ефикасноста на перење не е задоволна	Изберете соодветна процедура. Додадете го соодветното количество детергент според упатствата во пакувањето со детергент.
Машината не одговара по притискање	Проверете дали функцијата „Заклучување за деца“ е активирана. Прво притиснете го копчето „Start/Pause“, а потоа притиснете ги другите копчиња.
Времето на извршување на процедурите не одговара на времето на прикажување	Проверете дали облеката во барабанот е доволно дисперзивна. Проверете дали водата е исцедена или добро се влева.
Машината се полни додека се цеди	Проверете дали максималната висина на одводното црево е помала од 65 см. Проверете дали одводното црево е потопено.

Приказ	Значење	Решение
	Машината се полни со текот на времето	Проверете дали чешмата е отворена. Проверете дали притисокот на водата е премногу низок. Проверете дали доводното црево е блокирано
	Одводнување на вода со текот на времето	Проверете дали пумпата за одвод е блокирана. Контактирајте со техничар доколку е потребно.
	Бравата на вратата е расипана	Повторно затворете ја вратата добро. Проверете дали облеката е заглавена помеѓу вратата и заптивката. Контактирајте со техничар доколку е потребно.
	Водата е прелеана	Наводнувајте автоматски додека нивото на водата не биде погодено за процедура за перење. Контактирајте со техничар доколку е потребно
	Електричниот мотор е расипан	Ве молиме контактирајте со техничар.
	Грејачот не работи	Ве молиме контактирајте со техничар.
	Има дефект на сензорот за температура	Ве молиме контактирајте со техничар.
	Неспоредлив софтвер/хардвер на главната плоча и плочата за превртување на фреквенцијата	Ве молиме контактирајте со техничар
	Неуспеси во комуникацијата	Ве молиме контактирајте со техничар.
	Дефекти на инвертерот	Ве молиме контактирајте со техничар.
	Процедурата што се извршува не одговара на циклусот што го покажува копчето.	Свртете го избирачот на циклус на циклусот што одговара на процедурата на која работи.



























## ЗАБЕЛЕШКА

Ве молиме погледнете го вашиот купениот модел за прикажување на дефекти овде. Различни модели имаат различни прикази на дефекти.

## ПРИЛОГ

## Fabric Care Label

	Отпорен материјал		Може да се пегла на максимум 100°C
	Нежна ткаенина		Не пеглајте
	Предметот може да се пере на 90°C		Може да се исчисти со хемиско чистење со кој било растворувач
	Предметот може да се пере на 60°C		Суво чистење само со перхлорид, запалка гориво, чист алкохол или R113
	Предметот може да се пере на 40°C		Суво чистење само со авионско гориво, чист алкохол или R113
	Предметот може да се пере на 30°C		Не чистете суво
	Предметот може да се мие рачно		Да се суши на рамна површина
	Само Хемиско чистење		Може да се закачи да се исуши
	Може да се избели во ладна вода		Да се суши на закачалка за облека
	Не белејте		Сушење во машина, нормална топлина
	Може да се пегла на максимум 200°C		Сушење во машина, намалена топлина
	Може да се пегла на максимум 150°C		Не се суши на сушење

## Електрично предупредување

За да избегнете пожар, електричен удар и други несреќи, ве молиме запомнете го следново потсетување:

- Може да се користи само напонот наведен во ознаката за напојување. Ако не ви е јасно напонот дома, ве молиме контактирајте го локалното биро за електрична енергија.
- Кога ја користите функцијата за греење, максималната струја низ машината за перење ќе достигне 10А. Затоа, проверете дали единиците за напојување (струја, напон и кабел) можат да ги задоволат нормалните барања за оптоварување на машината.
- Правилно заштитете го кабелот за напојување. Кабелот за напојување треба да биде добро фиксиран за да не ги сопнува луѓето или другите работи и да не се оштети. Посебно внимание треба да се посвети на локацијата на приклучокот.
- Не го преоптоварувајте ѕидниот штекер или кабелот продолжен.
- Преголемото оптоварување на жиците може да предизвика пожар или електричен удар. Не вадете го приклучокот за струја со влажна рака.
- За да се обезбеди ваша безбедност, приклучокот за струја треба да се вметне во заземјен штекер. Внимателно проверете и проверете дали вашиот штекер е правилно и сигурно заземјен.

## Заштита на животната средина

- Машината за перење е произведена од материјали што може да се рециклираат. Ако одлучите да ја фрлите оваа машина за перење, ве молиме почитувајте ги локалните прописи за одлагање отпад. Пресечете го кабелот за напојување така што машината за перење не може да се приклучи на струја. Отстранете ја вратата за да не можат да се заработ малите животни и децата во машината за перење.
- Не ги надминувајте количините на детергент препорачани во упатството на производителите на детергенти.
- Користете производи за отстранување дамки и дамки пред циклусот на миене само кога е строго неопходно.
- Заштедете вода и електрична енергија само со перење полни товари (точната количина зависи од користената програма).

### Правилно фрлање на овој производ



Оваа ознака покажува дека овој производ не треба да се фрла со другиот отпад од домаќинството низ цела ЕУ. уред, ве молиме користете ги системите за враќање и собирање или контактирајте со продавачот каде што е купен производот. Тие можат да го земат овој производ за еколошки безбедно рециклирање.



### ЗАБЕЛЕШКА:

1. Оценката за енергетска ефикасност е тестирана според процедурата „ЕСО 40-60“.
2. Скенирајте го QR-кодот прикажан на етикетата за енергија за дополнителни информации за производот.
3. Кога машината за перење дава шифри за грешка, погрижете се да го контактирате нашиот тим за поправка. Ние нема да бидеме одговорни за било каков проблем предизвикан од неовластена поправка.
4. Во случај да треба да нарочате додатоци, можеме да ги испратиме во рок од 15 работни дена по барањето.
5. Заради подобрување на работата на целата машина за перење, изгледот и спецификациите се менуваат без дополнително известување.
6. На панелот за прикажување ќе се прикаже „END“ 10 минути по завршувањето на циклусот.

## Спецификација на производи

Напон: 220-240V-/50Hz

Притисок на вода: 0.05-0.8MPa

Модел	Капацитет	Номинална моќност	Надворешна димензија (ШxДxВ)мм
WF71461T	7.0kg	1850W	595x495x850
WF81461T	8.0kg	1900W	595x520x850
WF91461T	9.0kg	1900W	595x560x850
WF101461T	10.0kg	1950W	595x625x850



### ЗАБЕЛЕШКА:

Сите слики во прирачникот се користат само за шематски. Може да се разликува од машината што ја купувате.

# MĂSURI DE PRECAUȚIE



Pentru a reduce riscul de incendii, șoc electric sau rănire a persoanelor atunci când utilizați aparatul, urmați măsurile de precauție de bază, inclusiv următoarele:

- Dacă cablul de alimentare este deteriorat, acesta trebuie înlocuit de către producător, agentul de service sau persoane calificate similare pentru a evita pericolul.
- Noile seturi de furtunuri furnizate împreună cu mașina de spălat trebuie utilizate și acele seturi de furtunuri vechi nu trebuie reutilizate.
- Acest aparat nu este destinat utilizării de către persoane (inclusiv copii) cu capacități fizice, senzoriale sau mentale reduse sau cu lipsă de experiență și cunoștințe, cu excepția cazului în care acestea au fost supravegheate sau instruite cu privire la utilizarea aparatului de către o persoană responsabilă pentru siguranța lor. Copiii trebuie supravegheați pentru a vă asigura că nu se joacă cu aparatul. (Acest avertisment nu este pentru piața europeană)
- Acest aparat poate fi folosit de copii cu vârsta de la 8 ani și peste și de persoane cu capacități fizice, senzoriale sau mentale reduse sau cu lipsă de experiență și cunoștințe, dacă au primit supraveghere sau instrucțiuni privind utilizarea aparatului într-un mod sigur și înțeleg pericolele implicate. Copiii nu se vor juca cu aparatul. Curățarea și întreținerea nu trebuie efectuate de copii fără supraveghere. (Acest avertisment este pentru piața EUROPEANĂ).
- Coverul nu trebuie să împiedice deschiderea mașinii de spălat rufe.
- Copiii cu vârsta mai mică de 3 ani trebuie ținuti departe, cu excepția cazului în care sunt supravegheați continuu.
- Acest aparat este conceput pentru a fi utilizat în aplicații casnice și similare, cum ar fi:
  - personal spații de bucătărie în magazine, birouri și alte medii de lucru;
  - ferme
  - de către clienți în hoteluri, moteluri și alte medii de tip rezidențial;
  - medii tip pensiune;
  - zone de uz comunal în blocuri sau spălătorii.
- Aveți grijă ca tensiunea și frecvența de alimentare să fie identice cu cele ale mașinii de spălat.
- Pentru a vă asigura siguranța, ștecherul cablului de alimentare trebuie să fie introdus într-o priză cu împământare. Verificați cu atenție și asigurați-vă că priza dvs. este corectă și împământată în mod fiabil.
- Nu utilizați nicio priză cu curent nominal mai mic decât cel al mașinii de spălat.
- Nu utilizați mașina de spălat atunci când lipsesc sau sunt piese rupte.
- Nu scoateți niciodată ștecherul cu mâinile ude.
- Înlocuiți imediat cablul de alimentare uzat, ștecherule/prizele slăbite.
- Deconectați mașina de spălat înainte de a curăța sau de a efectua orice reparație. Vă rugăm să verificați dacă apa din interiorul cuvei a fost scursă înainte de a deschide ușa. Vă rugăm să nu deschideți ușa dacă este apă vizibilă.
- Ușa de sticlă poate fi foarte fierbinte în timpul operațiunii. Țineți copiii și animalele de companie departe de mașină de spălat în timpul operațiunii.
- Asigurați-vă că apa și dispozitivul electric trebuie conectate de către un tehnician calificat în conformitate cu instrucțiunile producătorului și cu reglementările locale de siguranță.
- Înainte de a utiliza această mașină, toate pachetele și șuruburile de transport trebuie îndepărtate. În caz contrar, mașina de spălat poate fi serios deteriorată în timpul spălării rufelor.
- Sunt interzise substanțele inflamabile și explozive sau toxice. Benzina și alcoolul etc. nu se vor folosi ca detergenți. Vă rugăm să selectați doar detergenții potriviți pentru spălarea mașinii.
- Aveți grijă la opărire în timp ce mașina de spălat scurge apa fierbinte de spălat.
- Nu deconectați niciodată mașina de spălat trăgând de cablul de alimentare. Apucați întotdeauna ștecherul ferm și trageți-l drept din priză.
- Dacă aparatul dvs. vechi nu mai este folosit, vă recomandăm să scoateți ușa și să tăiați cablul de alimentare.
- Ambalajele pot fi periculoase pentru copii. Vă rugăm să păstrați toate ambalajele (pungi de plastic, spume etc.) departe de copii.
- Nu vă urcați și nu vă așezați pe capacul superior al mașinii.
- Animalele de companie și copiii se pot urca în mașină. Verificați mașina înainte de fiecare operațiune.
- Nu vă sprijiniți de ușa mașinii de spălat.

## RECOMANDĂRI IMPORTANTE



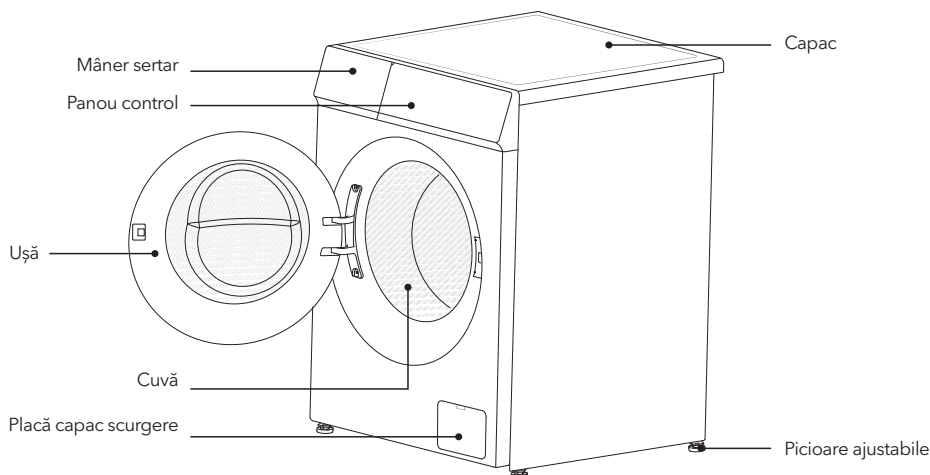

- Mașina de spălat rufe de uz casnic nu este concepută pentru a fi încorporată.
- Această mașină de spălat este destinată exclusiv utilizării în interior.
- Asigurați-vă că toate buzunarele sunt goale. Obiecte ascuțite și rigide, cum ar fi monede, broșe, cuie, șuruburi sau piatră etc. pot provoca daune grave mașinii de spălat.
- Vă rugăm să nu uitați să deconectați apa și alimentarea cu energie imediat după spălarea hainelor.
- Mașina de spălat nu trebuie instalată în baie sau încăperi foarte umede, precum și în încăperi cu gaze explozive sau caustice.
- Înainte de a spăla rufe pentru prima dată, mașina de spălat va fi operată într-o rundă din toate procedurile fără hainele înăuntru.
- Nu reparați sau înlocuiți nicio piesă a mașinii de spălat, decât dacă este recomandat în mod specific în instrucțiunile de reparații și aveți cunoștințele și abilitățile necesare pentru a face acest lucru.
- Este interzisă spălarea covoarelor și a sutiinelor inserate cu sârmă de oțel.
- Nu umpleți niciodată cu apă manual în timpul spălării.
- După finalizarea programului, așteptați două minute pentru a deschide ușa.
- Când predați mașina, apa acumulată trebuie evacuată mai întâi din mașină. Manipulați mașina cu grijă. Nu țineți niciodată fiecare parte proeminentă de mașină în timpul ridicării. Ușa mașinii nu poate fi folosită ca mâner în timpul transportului.
- Mașina de spălat cu o singură supapă de admisie poate fi conectată numai la sursa de apă rece. Mașina de spălat cu robinet dublu de admisie poate fi conectată la alimentarea cu apă caldă și apă rece.

# PREZENTAREA MAȘINII

**PĂSTRAȚI ACESTE INSTRUCȚIUNI.  
MAȘINA ESTE PROIECTATĂ DOAR PENTRU UZ CASNIC**



## Accesorii produs

Furtun apă rece x1	Furtun apă caldă x1 (pentru modelele cu dublă admisie)	Suport furtun x1	Șurub transport x4	Cheie x1 (pentru picioare și șuruburi)
				

### NOTĂ

Verificați dacă toate accesoriile prezentate mai sus sunt complete. Dacă mașina de spălat este deteriorată sau accesoriile nu sunt complete în timpul transportului, vă rugăm să contactați imediat distribuitorul.

Grafecele din acest manual sunt toate diagrame schematice. Aspectul produsului achiziționat va prevala în natură.

# INSTALAREA MAȘINII DE SPĂLAT

## Îndepărtarea șuruburilor de transport

- Pentru a preveni deteriorarea internă a mașinii în timpul transportului, pe spatele mașinii sunt instalate 4 șuruburi de transport.
- Asigurați-vă că ați îndepărtat șuruburile de transport înainte de a utiliza mașina de spălat. În caz contrar, pot apărea vibrații puternice, zgomot și defecțiuni.
- Dacă trebuie să transportați mașina de spălat, asigurați-vă că reinstalați șuruburile de transport pentru a preveni deteriorarea interiorului mașinii în timpul transportului.

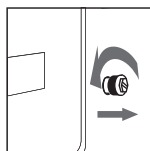
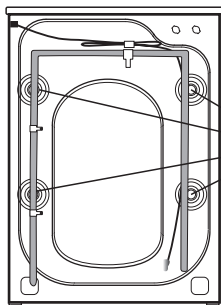

1. Slăbiți șuruburile cu o cheie

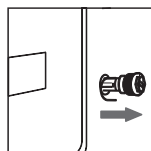

2. Scoateți șuruburile.

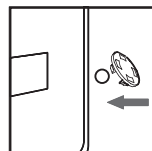

3. Așezați capacele furnizate.

## Nivelarea mașinii de spălat

- Nu așezați mașina de spălat în aer liber sau într-un loc în care temperatura ambientală este mai mică de 0°C; nu poate fi așezat pe un covor sau podea din lemn; trebuie așezată pe un teren ferm și plat cu un unghi de înclinare mai mic de 10°.
- Dacă mașina de spălat este instabilă din cauza terenului neuniform, picioarele reglabile din partea de jos a mașinii de spălat pot fi reglate pentru a menține mașina de spălat stabilă.
- În timpul procesului de reglare, se aplică presiune pe linia diagonală a capacului superior al mașinii de spălat. Dacă mașina de spălat se scutură, picioarele reglabile trebuie reajustate.

1. Slăbiți piulițele de blocare de deasupra picioarelor de cauciuc și reglați înălțimea celor 4 picioare reglabile pentru a face picioarele să se apropie de sol fără probleme, fără a se scutura.

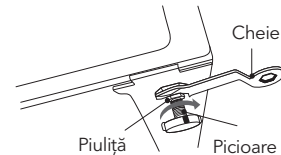
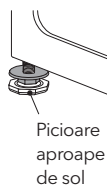
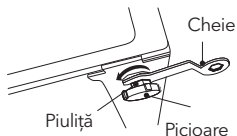

Furtunul de apă furnizat poate diferi în funcție de model. Vă rugăm să urmați instrucțiunile conform furtunului de apă furnizat.

## Conectați furtunul de scurgere

Conectați la un robinet filetat



1. Conectați furtunul la robinet, iar apoi răsuciți conectorul în sensul acelor de ceas conform imaginii.

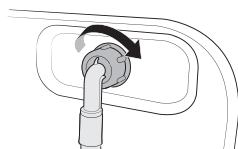

2. Conectați celălalt capăt al furtunului la supapa de admisie din spatele mașinii de spălat. Strângeți furtunul.

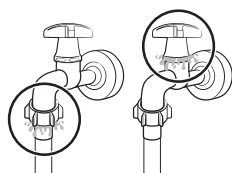

3. Deschideți robinetul și verificați dacă sunt scurgeri în zona de conectare. Dacă se scurge apa, repetați pașii de mai sus.

Conectare la un robinet nefiletat

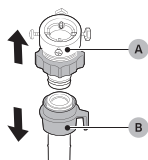

1. Scoateți adaptorul (A) din furtunul de apă (B).

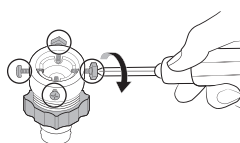

2. Folosiți o șurubelniță Phillips pentru a desface șuruburile din adaptor.

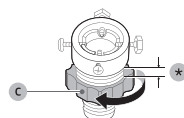

3. Țineți adaptorul și răsuciți piesa (C) în direcția săgeții pentru a o slăbi 5mm (\*).

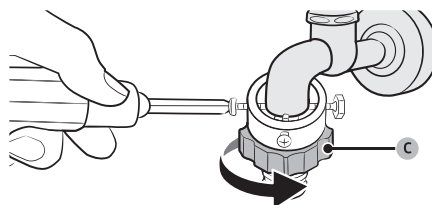

4. Inșerați adaptorul în robinet și strângeți șurubul pentru a monta adaptorul.

5. Răsuciți piesa (C) în direcția săgeții pentru a o slăbi.

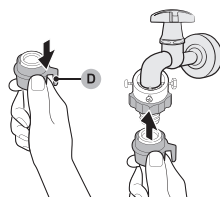

6. În timp ce trageți în jos partea (D) de pe furtunul de apă, conectați furtunul de apă la adaptor. Apoi, eliberați partea (D). Furtunul se potrivește în adaptor cu un clic.

7. Pentru a finaliza conectarea furtunului de apă, consultați 2 și 3 din secțiunea Conectarea la un robinet de apă filetat.

### Conectați furtunul de scurgere

Pentru a preveni sifonajul, conducta de scurgere trebuie instalată la o înălțime de 65-100 cm, iar capătul conductei de scurgere nu trebuie scufundat în apă.

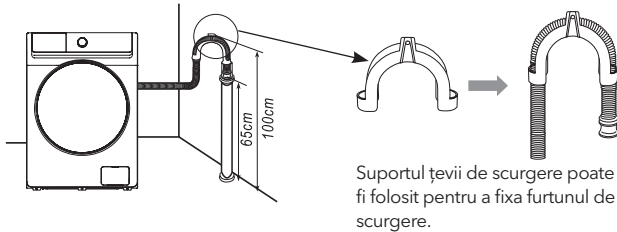

Suportul țevii de scurgere poate fi folosit pentru a fixa furtunul de scurgere.

- Verificați regulat starea conductei de apă pentru a vă asigura că conducta nu este deteriorată, încurcată sau îndoită și, dacă este necesar, înlocuiți conducta de apă.
- Vă rugăm să fixați conducta de scurgere înainte de utilizare și să confirmați că canalizarea nu este blocată de materii străine.
- Dacă este necesară extinderea conductei de admisie sau de evacuare a apei, puteți achiziționa de la un centru local de service post-vânzare.

## FUNȚIONAREA MAȘINII DE SPĂLAT

### Recomandări

- Vă rugăm să verificați eticheta de pe îmbrăcăminte pentru a confirma dacă este potrivită pentru spălarea la mașină.
- Vă rugăm să verificați buzunarele hainelor și să scoateți obiectele, cum ar fi monede, agrafe, chei etc.
- Legați curelele lungi încrucișate într-un nod, închideți nasturii și închideți fermoarul.
- Nu spălați prea mult. Vă rugăm să întindeți hainele și să le scuturați înainte de a le pune în mașina de spălat.
- La spălare, pentru a preveni zgomotul de la nasturi, vă rugăm să întoarceți hainele cu nasturi înainte de a le pune în mașina de spălat.

### Puneți detergent

1. Trageți sertarul pentru detergent.
2. Adăugați detergent pentru spălarea principală în compartimentul II. (opțiunea 1: detergent solid; opțiunea 2: detergent lichid.)
3. Adăugați balsam de rufe în compartimentul pentru balsam.
4. Vă rugăm să alegeți tipul de detergent potrivit pentru diferitele temperaturi de spălare pentru a obține cel mai bun efect de spălare cu un consum mai mic de apă și energie.

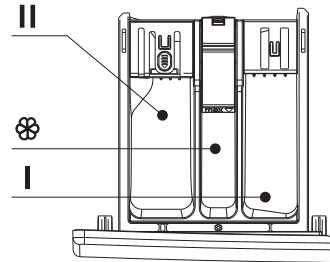

## Panou de control

Ilustrația de mai jos este un model de panou de control. Ilustrația este orientativă. Verificați produsul real.

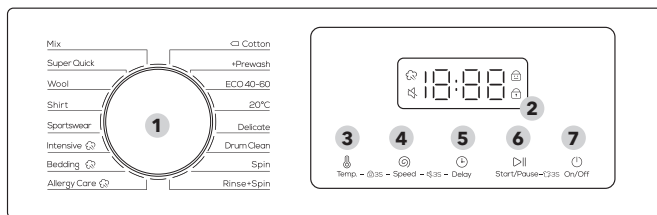

<b>1. Selector program</b>	Roțiți pentru a selecta un program.
<b>2. Afişaj</b>	Afişajul arată informații despre ciclul curent și timpul estimat rămas, sau un cod de informații atunci când apare o problemă.
<b>3. Temp.</b>	Apăsați pentru a modifica temperatura apei pentru ciclul curent. Intervalul de temperatură disponibil depinde de ciclul.
<b>4. Viteză</b>	Apăsați pentru a modifica viteza de centrifugare pentru ciclul curent. Viteza de centrifugare disponibilă depinde de ciclul.
<b>5. Temporizare</b>	Apăsați Întârziere în mod repetat pentru a parcurge opțiunile de Întârziere disponibile (de la 3 la 24 de ore în trepte de o oră).
<b>6. Start/Pauză</b>	Apăsați pentru a porni / întrerupe operația. Apăsați butonul o dată pentru a începe un ciclu Pentru a întrerupe funcționarea, apăsați din nou butonul. Puteți modifica setările și opțiunile ciclului.
<b>7. On/Off</b>	Puteți modifica setările și opțiunile ciclului. Pentru a relua operarea întreruptă, apăsați din nou butonul. Apăsați pentru a porni / opri mașina de spălat. Dacă porniți mașina de spălat și nu o utilizați timp de 10 minute, aceasta se va opri automat.

### Temporizare

Puteți seta mașina de spălat să termine automat spălarea la o oră ulterioară, alegând o întârziere între 3 și 24 de ore (în trepte de 1 oră). Ora afișată a indicat ora la care se va termina spălarea.

1. Selectați un ciclu. Apoi modificați setările ciclului dacă este necesar.
2. Apăsați **Temporizare** în mod repetat până când este setată ora de încheiere dorită.
3. Apăsați **Start/Pauză**.

Indicatorul corespunzător se aprinde cu ceasul în funcțiune.

4. Pentru a anula **Temporizarea**, reporniți mașina de spălat apăsând **On/Off**.

Real-life case

Exemplu: Vrei să termini un program de două ore cu 3 ore mai târziu de acum înainte. Pentru aceasta, adăugați opțiunea Temporizare la ciclul curent cu setarea de 3 ore și apăsați **Start/Pauză** la 2:00 p.m. Atunci, ce se întâmplă? Mașina începe să funcționeze la 3:00 p.m. și se termină la 5:00 p.m.

### Spălare cu abur

Dacă această pictogramă este întotdeauna luminoasă, înseamnă că funcția de spălare cu abur este activată. Datorită configurației diferite a modelelor, unele modele nu au această configurație, vă rugăm să consultați modelul real.

### Blocare copii

Pentru a preveni accidentele de către copii, Blocarea pentru copii blochează toate butoanele, cu excepția pornirii  **On/Off**.

• Pentru a activa sau dezactiva funcția de blocare pentru copii, apăsați și mențineți apăsat **Temp.** și **Viteză** simultan timp de 3 secunde.

Când Blocarea pentru copii este activată, indicatorul  se aprinde.

### Alarmă oprită

Puteți activa sau dezactiva sunetul selectorului de ciclu și al tuturor butoanelor.

• Înainte de a începe programul pentru a porni sau opri sunetul, apăsați și mențineți apăsat **Start/Pauză** timp de 3 secunde. Când sunetul este oprit, indicatorul  se aprinde.

### Blocare ușa

Când ușa nu este închisă sau este închisă incorect, pictograma nu este luminată; închideți ușa corect, iar pictograma se va ilumina.

### Reîncărcare

Apăsați lung butonul  **Start/Pauză** timp de 3 secunde. După ce încuietorea este deblocată, funcția de adăugare a hainelor la mijloc poate fi pornită. Când adăugarea hainelor în mijloc este activată, indicatorul se aprinde.

## Recomandări spălare





Program	Aplicabil pentru spălare
Mix	Pentru spălarea mixtă a hainelor din bumbac, în și fibre chimice
Super Quick	Pentru spălarea rapidă a hainelor ușoare cu murdărie redusă
Wool	Pentru spălarea țesăturilor din lână
Shirt	Pentru spălarea cămășilor sau a hainelor ușoare de vară
Sportswear	Pentru spălarea hainelor de sport
Intensive	Pentru spălarea rufelor pătate moderat sau puternic
Bedding	Pentru spălarea hainelor textile mari/de casă
Allergy Care	Disponând de o spălare la temperatură înaltă și clătiri suplimentare pentru a ajuta îndepărtarea eficientă a detergentului rămas
Cotton	Pentru spălarea țesăturilor din bumbac
Prewash	Adăugați un proces de spălare preliminară înainte de a începe ciclul principal
ECO 40-60	Pentru spălarea hainelor normale la o temperatură de 40°C-60°C sau mai mică
20°C	Pentru spălarea hainelor calde la o temperatură de 20 °C sau mai mică
Delicate	Pentru spălarea hainelor delicate
Drum Clean	Pentru curățarea cuvei la temperatură ridicată
Spin	Pentru deshidratarea separată a hainelor
Rinse+ Spin	Pentru clătirea și deshidratarea hainelor

### NOTĂ

Procedurile și parametrii de spălare vor fi, de asemenea, diferiți în funcție de configurația diferită a modelului. Pentru detalii, produsul real va prevala!

## Tabel proceduri de spălare

- Eficiența și performanța spălării sunt determinate de calitatea detergentului utilizat. Utilizați numai detergent aprobat pentru spălarea la mașină.
- Dacă este necesar, utilizați detergent specific, de ex. pentru țesături sintetice și de lână. Luați în considerare întotdeauna recomandările producătorului de detergent.
- Nu utilizați agenți de curățare uscată, cum ar fi tricloretilena și produse similare. Alege cel mai bun detergent.

Program	Sarcină maximă (kg)				Tip de detergent		
	7	8	9	10	Universal	Special	Balsam
Mix	3.5	4	4.5	5	L/P	-	O
Super Quick	2	2	2	2	L/P	-	O
Wool	2	2	2	2	-	L/P	-
Shirt	2.5	3	3.5	4	L/P	L	O
Sportswear	2.5	3	3.5	4	L/P	-	O
Intensive 	7	8	9	10	L/P	-	O
Bedding 	5	6	7	8	L/P	L/P	O
Allergy Care 	3.5	4	4.5	5	L/P	L/P	O
 Cotton	7	8	9	10	L/P	-	O
+ Prewash	5	6	7	8	L/P	-	O
ECO 40-60	7	8	9	10	L/P	-	O
20°C	3.5	4	4.5	5	L/P	-	O
Delicate	3.5	4	4.5	5	L/P	L/P	-
Drum Clean	0	0	0	0	-	-	-
Spin	7	8	9	10	-	-	-
Rinse&Spin	7	8	9	10	-	-	O

L = detergent gel-/lichid

P = detergent pudră

O = opțional

- = nu

Dacă folosiți detergent lichid, nu este recomandat să activați întârzierea. Vă recomandăm să utilizați: pulbere de rufe 20°C până la 95°C; Detergent pentru lână 20°C până la 40°C;

\*Alegeți o temperatură de spălare de 95°C numai pentru cerințe speciale de igienă.

## Alte funcții

### Deblocarea ușii de urgență (nu se aplică la unele modele)

- Dacă doriți să scoateți hainele atunci când există o întrerupere de lungă durată a curentului, asigurați-vă că nivelul apei din cuvă este sub nivelul de siguranță, temperatura este sub 40 C, iar cuva nu se rotește; detașați furtunul de scurgere și coborâți-l, înlocuiți furtunul după ce apa se scurge;
- Deschideți capacul pompei de evacuare din partea dreaptă jos a părții frontale, trageți coborâți ușor tija, când auziți un sunet ușor, deschideți ușa și scoateți sau așezați hainele;
- Înlocuiți capacul pompei de scurgere;
- Această metodă poate fi utilizată numai în caz de urgență.

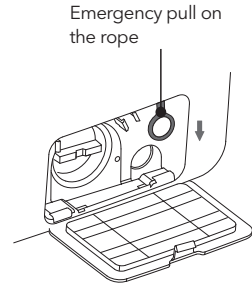

### Reluarea funcției

- Acest aparat are funcția de reluare în caz de oprire. Dacă există o întrerupere a curentului sau ștecherul slăbit în timpul procesului de funcționare a mașinii, mașina își poate relua lucrul când alimentarea este restabilită.

### Greutatea hainelor

- La începutul spălării, mașina va estima greutatea hainelor și va distribui automat detergentul (cu condiția ca în dozator să fie suficient detergent), apoi va decide cantitatea de apă în consecință pentru a atinge obiectivul de economisire a apei.

### Protecție împotriva dezechilibrului

- Când mașina este gata de centrifugare, mașina de spălat poate dura ceva timp pentru a echilibra hainele din cauza dezechilibrului mare.
- Dacă hainele sunt încă dezechilibrate în tambur după aceea, viteza de centrifugare poate fi încetinită pentru a evita vibrațiile mari.
- Dacă hainele din tambur sunt prea puține, este posibil ca mașina să nu se învârtască din cauza protecției împotriva dezechilibrului, atunci ar trebui să adăugați mai multe haine în mașină pentru a se învârti.



**NOTĂ**

Datorită actualizării modelului, configurația funcției poate fi diferită, vă rugăm să luați funcția modelului real ca standard!

# ÎNTREȚINEREA

Mașina de spălat trebuie întreținută la timp după o utilizare pe termen lung. Obiceiurile bune de întreținere vor prelungi durata de viață a mașinii de spălat. Vă rugăm să scoateți ștecherul înainte de întreținere pentru a preveni pericolul. Vă rugăm să închideți ușa uscătorului de rufe după fiecare utilizare pentru a preveni prinderea copiilor când se joacă.

## Curățați sertarul de detergent

1. Apăsați piesa CD din interiorul sertarului și scoateți sertarul pentru detergent.
2. Ridicați clema și scoateți capacul de balsam și spălați toate canelurile cu apă.
3. Refaceți capacul balsamului și împingeți sertarul în poziție.

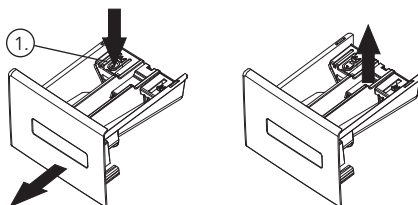

## Curățați pompa de scurgere

(recomandat la fiecare șase luni)

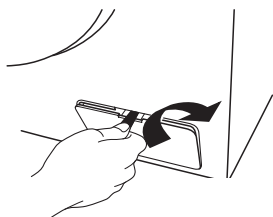

Îndepărtați capacul conform imaginii.

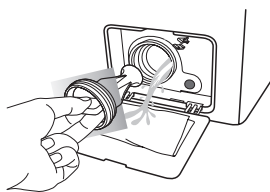

Scoateți ușor pompa. Curățați cu atenție.

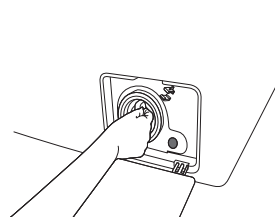

Așezați capacul la loc și asigurați-vă că nu există scurgeri de apă!

## Curățați filtrul

(recomandat la fiecare șase luni)

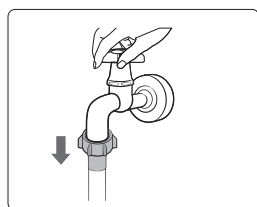

Oprii robinetul, scoateți țeava de apă din robinet, curățați filtrul cu o perie mică.

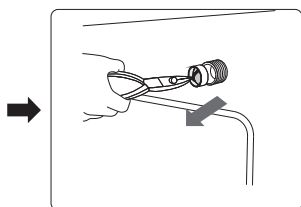

Deșurubați țeava din spatele mașinii, scoateți filtrul cu o Pensetă, curățați și reinstalați

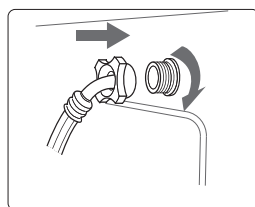

Reconectați țeava. Porniți robinetul și asigurați-vă că nu există scurgeri de apă.



Contactați un tehnician dacă mașina a înghețat.

# DEPANARE

Problemă	Soluție
Apă în mașină	Este un proces normal și este conform testelor din fabrică.
Mașina nu funcționează	Verificați dacă ștecherul este bine introdus. Verificați dacă robinetul este deschis. Verificați dacă butonul „Power” este apăsat. Verificați dacă butonul „Start/Pauză” este apăsat. Verificați dacă funcția de întârziere este activată.
Scurgere de apă	Verificați și fixați furtunul de admisie. Curățați furtunul de scurgere și solicitați o persoană specializată să-l repare atunci când este necesar.
Zgomot și vibrații anormale	Verificați dacă șuruburile au fost scoase. Verificați dacă picioarele sunt ajustate. Verificați dacă mașina este instalată corect. Verificați dacă există barete sau articole metalice în interior
Spălare nesatisfăcătoare	Selectați o procedură adecvată. Adăugați cantitatea adecvată de detergent conform instrucțiunilor din pachetul de detergent.
Mașina nu răspunde la comenzi	Verificați dacă nu este activată funcția de blocare. Apăsați “Start/Pause”, apoi apăsați alte butoane.
Timpul de rulare nu corespunde cu timpul de pe afișaj	Verificați dacă hainele sunt distribuite uniform în cuvă. Verificați dacă apa se scurge sau intra bine.
Cuva se umple în timpul scurgerii	Verificați dacă înălțimea maximă a furtunului de scurgere este mai mică de 65 cm. Verificați dacă furtunul de scurgere este scufundat.

Afișaj	Problemă	Soluție
E 1	Cuva se umple	Verificați dacă robinetul este deschis. Verificați dacă presiunea apei este prea scăzută. Verificați dacă furtunul de alimentare este blocat.
E 2	Scurgerea apei durează prea mult	Verificați dacă pompa este blocată. Contactați un tehnician dacă este necesar.
E 3	Ușa nu se închide	Închideți ușa bine. Verificați dacă haine sunt prinse în ușă. Contactați un tehnician dacă este necesar.
E 4	Apa depășește nivelul	Automat până când nivelul este potrivit procedurii. Contactați un tehnician dacă este necesar.
E 5	Motorul electric nu funcționează	Contactați un tehnician dacă este necesar.
E 6	Radiatorul nu funcționează	Contactați un tehnician dacă este necesar.
E 7	Senzorul de temperatură este defect	Contactați un tehnician dacă este necesar.
E 8	Software/hardware de neegalat pe placa de bază și pe placa de inversare a frecvenței	Contactați un tehnician dacă este necesar.
E 9	Defect comunicare	Contactați un tehnician dacă este necesar.
E 10	Defect invertor	Contactați un tehnician dacă este necesar.
E P	Procedura de rulare nu corespunde cu punctele de pe buton.	Rotiți selectorul de ciclu pe ciclul corespunzător procedurii la care se lucrează.





















**NOTĂ**

Folosiți modelul real. Diverse defecte pot apărea în funcție de model.

## ANEXĂ

## Etichete textile

	Material rezistent		Se poate călca la 100°C max
	Țesătură delicată		Nu călcați
	Se poate spăla la 90°C		Curățare chimică cu orice solvent
	Se poate spăla la 60°C		Curățare chimică cu perclorid, combustibil brichetă, alcool pur sau R113
	Se poate spăla la 40°C		Curățare chimică cu alcool pur sau or R113
	Se poate spăla la 30°C		Nu curățați chimic
	Se poate spăla la d emână		Călcați plat
	Curățare chimică		Uscați pe uscător
	Se poate folosi înălbitor în apă rece		Uscați pe umeras
	Nu folosiți înălbitor		În uscător, căldură normală
	Se poate călca la 200°C max		În uscător, căldură redusă
	Se poate călca la 150°C max		Nu folosiți uscătorul

## Avertismente

Pentru a evita incendiul, șocurile electrice și alte accidente, vă rugăm să rețineți următoarele:

- Poate fi utilizată numai tensiunea indicată pe eticheta de alimentare. Dacă nu sunteți lămurit cu privire la tensiunea, vă rugăm să contactați biroul local de energie electrică.
- Când utilizați funcția de încălzire, curentul maxim prin mașina de spălat va ajunge la 10A. Prin urmare, vă rugăm să vă asigurați că sursele de alimentare (curent, tensiune și cablu) pot îndeplini cerințele normale de sarcină pentru mașină.
- Protejați corespunzător cablul de alimentare. Cablul de alimentare trebuie să fie bine fixat, astfel încât să nu împiedice oamenii sau alte lucruri și să nu fie deteriorat. O atenție deosebită trebuie acordată amplasamentului prizei.
- Nu supraîncărcați priza de perete sau nu supraîncărcați cablul. Supraîncărcarea cablajului poate provoca incendiu sau electrocutare. Nu scoateți ștecherul cu mâna udă.
- Pentru a vă asigura siguranța, ștecherul trebuie introdus într-o priză cu împământare. Verificați cu atenție și asigurați-vă că priza dumneavoastră este împământată corect și fiabil.

## Protejarea mediului

- Mașina de spălat este fabricată din materiale reciclabile. Dacă decideți să aruncați această mașină de spălat, vă rugăm să respectați reglementările locale privind eliminarea deșeurilor. Oprțiți cablul de alimentare astfel încât mașina de spălat să nu poată fi conectată la curent. Scoateți ușa astfel încât animalele mici și copiii să nu rămână prinși în mașina de spălat.
- Nu depășiți cantitățile de detergent recomandate în instrucțiunile producătorului de detergent.
- Utilizați produse de îndepărtare a petelor și înălbitori înainte de ciclul de spălare numai atunci când este strict necesar.
- Economisiți apă și energie electrică spălând doar încărcături complete (cantitatea exactă depinde de programul utilizat).

### Eliminarea corectă a acestui produs



Acest marcaj indică faptul că acest produs nu trebuie aruncat împreună cu alte deșeuri menajere în UE. Pentru a preveni posibilele daune aduse mediului sau sănătății umane din cauza eliminării necontrolate a deșeurilor, reciclați-l în mod responsabil pentru a promova reutilizarea durabilă a resurse materiale. Pentru a returna dispozitivul folosit, vă rugăm să utilizați sistemele de returnare și colectare sau contactați comerciantul de unde a fost achiziționat produsul. Acesta preia acest produs pentru reciclare în condiții de siguranță pentru mediu.



### NOTĂ:

1. Evaluarea eficienței energetice a fost testată în conformitate cu procedura „ECO 40-60”.
2. Scanați codul QR afișat pe eticheta energetică pentru informații suplimentare despre produs.
3. Când mașina de spălat rufe dă coduri de eroare, asigurați-vă că contactați echipa noastră post-vânzare pentru a repara. Nu vom fi responsabili pentru nicio problemă cauzată de reparații neautorizate.
4. În cazul în care trebuie să comandați accesoriile, vi le putem trimite în termen de 15 zile lucrătoare de la solicitare.
5. În scopul îmbunătățirii performanței întregii mașini de spălat, aspectul și specificațiile vor fi modificate fără notificare suplimentară.
6. Panoul de afișare va afișa „END” timp de 10 minute după terminarea ciclului.

## Specificații produs

Voltaj: 220-240V-/50Hz

Presiune apă: 0.05-0.8MPa

Model	Capacitate	Putere	Dimensiuni exterioare (WxDxH)mm
WF71461T	7.0kg	1850W	595x495x850
WF81461T	8.0kg	1900W	595x520x850
WF91461T	9.0kg	1900W	595x560x850
WF101461T	10.0kg	1950W	595x625x850



### NOTĂ:

Imaginile din manual sunt strict orientative.

# VARNOSTNI UKREPI



## OPOZORILO

Za zmanjšanje nevarnosti požara, električnega udara ali poškodb oseb pri uporabi naprave upoštevajte osnovne previdnostne ukrepe, vključno z naslednjimi

- Če je napajalni kabel poškodovan, ga mora zamenjati proizvajalec, servisni zastopnik ali podobno usposobljena oseba, da se izognete nevarnosti.
- Uporabljati je treba nove komplete cevi, ki so priloženi pralnemu stroju, starih kompletov cevi pa ne smete ponovno uporabiti.
- Ta naprava ni namenjena za uporabo osebam (vključno z otroki) z zmanjšanimi fizičnimi, senzoričnimi ali duševnimi sposobnostmi ali brez izkušenj in znanja, razen če jih je oseba, odgovorna za njihovo varnost, nadzorovala ali jim dala navodila glede uporabe naprave. otroke je treba nadzorovati, da se ne igrajo z napravo (To opozorilo ne velja za evropski trg).
- To napravo lahko uporabljajo otroci, stari od 8 let in več, ter osebe z zmanjšanimi fizičnimi, senzoričnimi ali duševnimi sposobnostmi ali brez izkušenj in znanja, če so bile pod nadzorom ali poučene o uporabi naprave na varen način in razumejo nevarnosti. otroci se ne smejo igrati z napravo. otroci ne smejo čistiti in vzdrževati naprave brez nadzora SU. (To opozorilo velja za evropski trg)
- Preproga ne ovira odprtine za pralni stroj s prezačevalnimi odprtinami v podnožju.
- Otroke, mlajše od 3 let, je treba brez stalnega nadzora držati stran od aparata.
- Ta naprava je namenjena za uporabo v gospodinjstvu in podobnih aplikacijah, kot so npr:
  - kuhinjski prostori za osebje v trgovinah, pisarnah in drugih delovnih okoljih;
  - kmetijske hiše
  - pri strankah v hotelih, motelih in drugih stanovanjskih okoljih;
  - v okoljih tipa postelja in zajtrk;
  - prostori za skupno uporabo v stanovanjskih blokih ali pralnicah.
- Pazite, da sta napetost in frekvenca napajanja enaki kot pri pralnem stroju.
- Za zagotovitev vaše varnosti mora biti vtič napajalnega kabla vstavljen v ozemljeno vtičnico. Natančno preverite in se prepričajte, da je vaša vtičnica ustrezna in zanesljivo ozemljena.
- Ne uporabljajte vtičnice z nazivnim tokom, ki je manjši od nazivnega toka pralnega stroja.
- Ne uporabljajte pralnega stroja, če so njegovi deli izpuščeni ali pokvarjeni.
- Nikoli ne izvlecite električnega vtiča z mokrimi rokami.
- Takoj zamenjajte obrabljen napajalni kabel, zrahljane vtiče/vtičnice.
- Pred čiščenjem ali kakršnim koli popravilom pralni stroj izključite iz električnega omrežja.
- Preden odprete vrata, preverite, ali je voda v bobnu odtekla. ne odpirajte vrat, če je vidna voda.
- Steklena vrata so lahko med delovanjem zelo vroča. med delovanjem naj bodo otroci in hišni ljubljenci daleč stran od pralnega stroja.
- Prepričajte se, da mora vodo in električno napravo priključiti usposobljen tehnik v skladu z navodili proizvajalca in lokalnimi varnostnimi predpisi.
- Pred uporabo te naprave je treba odstraniti vsa pakiranja in tranzitne vijake. V nasprotnem primeru se lahko pralni stroj med pranjem oblači resno poškoduje.
- Vnetljivi in eksplozivni ali strupeni sovi so prepovedani. bencin in alkohol itd. se ne smejo uporabljati kot pralna sredstva. izberite le pralna sredstva, ki so primerna za pranje v pralnem stroju.
- Bodite previdni, da se ne opečete, medtem ko pralni stroj odvaja vročo pralno vodo.
- Pralnega stroja nikoli ne odklopite iz električnega omrežja tako, da potegnete za napajalni kabel. vtič vedno trdno primite in ga potegnite naravnost iz vtičnice.
- Če starega aparata ne uporabljate več, vam priporočamo, da odstranite vrata in odrežete napajalni kabel.
- Embalažni materiali so lahko nevarni za otroke. vse embalažne materiale (plastične vrečke, pene itd.) hranite daleč stran od otrok.
- Ne vzpenjajte se in ne sedite na zgornji pokrov aparata.
- Hišni ljubljenci in otroci lahko splezajo v stroj. Pred vsakim posegom preverite stroj.
- Ne naslanjajte se na vrata pralnega stroja.

## POMEMBNI NAPOTKI



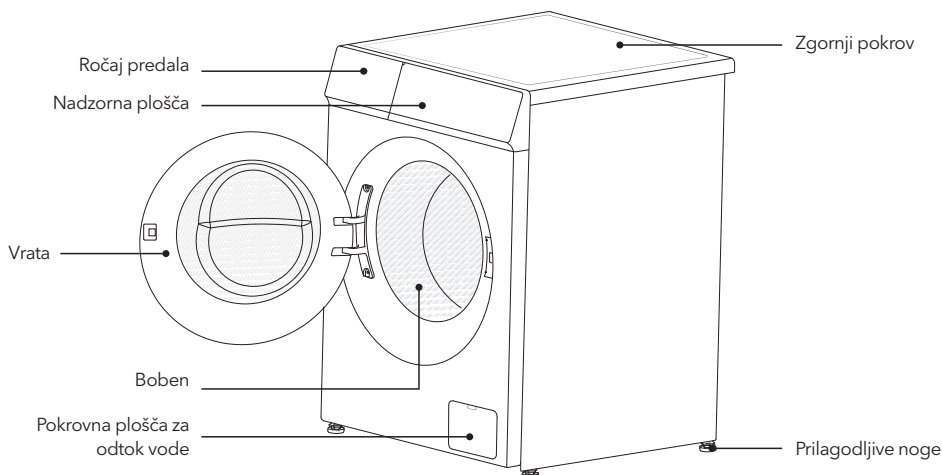

- Gospodinjski pralni stroj ni namenjen vgradnji.
- Ta pralni stroj je namenjen samo za uporabo v zaprtih prostorih.
- Prepričajte se, da so vsi žepi prazni. Ostri in trdi predmeti, kot so kovanec, broška, žebelj, vijak ali kamen itd. lahko povzročijo resne poškodbe pralnega stroja.
- Ne pozabite takoj po pranju oblačil izklopiti napajanje z vodo in električno energijo.
- Pralni stroj ne sme biti nameščen v kopalnici ali zelo vlažnih prostorih ter v prostorih z eksplozivnimi ali jedkimi plini.
- Pred prvim pranjem oblačil je treba pralni stroj zagnati v enem krogu vseh postopkov brez oblačil v njem.
- Ne popravljajte ali zamenjajte nobenega dela pralnega stroja, razen če vam je bilo to posebej priporočeno v navodilih za popravila za uporabnike in če imate znanje in veščine za to.
- Prepovedano je pranje preprog in modrčkov, ki so vstavljeni z jekleno žico.
- Med pranjem nikoli ročno ne dolivajte vode.
- Po končanem programu počakajte dve minuti, preden odprete vrata.
- Pri oddajanju stroja najprej izpustite nabrano vodo iz stroja. s strojem ravnajte previdno. Med dvigovanjem nikoli ne držite vseh štrlečih delov na stroju. vrat stroja med prenašanjem ne smete uporabljati kot ročaj.
- Pralni stroj z enojnim dovodnim ventilom je mogoče priključiti samo na dovod hladne vode. pralni stroj z dvojnimi dovodnim ventilom je mogoče priključiti na dovod tople in hladne vode.

# PREGLED PRALNEGA STROJA

**SHRANITE TA NAVODILA**  
**STROJ JE NAMENJEN SAMO ZA UPORABO V GOSPODINJSTVU**



## Dodatki za izdelek

Cev za Hladno vodo x1	Cev za vročo vodo x1 (velja za modele and z dvojnim)	Vstopna cev nosilec x1	Odprtina za transportni vijak pokrov x4	Ključ x1 (za nastavitev noge in odstranitev transportnega vijaka )
				

### OPOMBA

Preverite, ali je vsa zgoraj prikazana dodatna oprema popolna. Če je pralni stroj med pošiljanjem poškodovan ali pribor ni popoln, se takoj obrnite na prodajalca.

Vse grafike v tem priročniku so shematski diagrami. Videz kupljenega izdelka prevlada v naravi.

# NAMESTITEV PRALNEGA STROJA

## Odstranitev transportnih vijakov

- Da bi preprečili notranje poškodbe stroja med prevozom, so na zadnji strani stroja nameščeni 4 transportni vijaki.
- Pred uporabo pralnega stroja obvezno odstranite transportne vijake. V nasprotnem primeru lahko pride do močnih vibracij, hrupa in okvare.
- Če morate pralni stroj prepeljati, obvezno ponovno namestite transportne vijake, da preprečite poškodbe notranjosti stroja med prevozom.

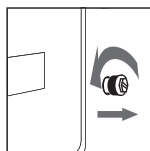
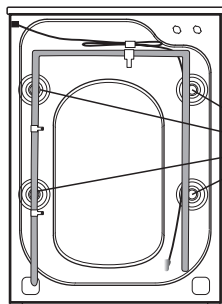

1. S ključem sprostite transportni vijak v nasprotni smeri urinega kazalca, dokler se ne razrahlja.

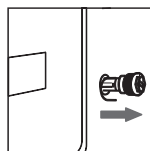

2. Izvlecite transportni vijak.

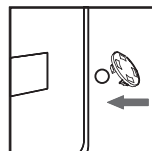

3. Cover the transport bolt hole plug.

## Izravnava pralnega stroja

- Pralnega stroja ne postavljajte na prostem ali v prostor, kjer je temperatura okolice nižja od 0 °C; ne smete ga postaviti na preprogo ali lesena tla; postaviti ga morate na trdna in ravna tla z naklonom, manjšim od 10°.
- Če je pralni stroj zaradi neravnih tal nestabilen, lahko nastavljive nogice na dnu pralnega stroja nastavite tako, da bo pralni stroj stabilen.
- Med postopkom prilagajanja pritisnite na diagonalno linijo zgornjega pokrova pralnega stroja. Če se pralni stroj trese, je treba nastavljive nogice ponovno nastaviti.

1. Sprostite zaklepne matice nad gumijastimi nogicami in nastavite višino 4 nastavljivih nogic, da se nogice gladko približajo tlam in se ne tresejo.

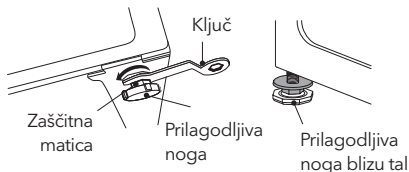

2. Po izravnavi s ključem nastavite matice nad 4 gumijastimi nogicami, da se 4 nastavljive nogice zaskočijo.

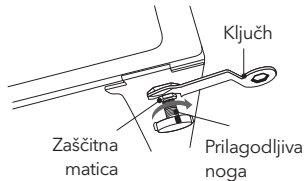

Priložena cev za vodo se lahko razlikuje glede na model. Upoštevajte navodila glede na priloženo cev za vodo.

## Priključite dovodno cev

Priključitev na vodovodno pipo z navojem



1. Priključite cev za vodo na vodovodno pipo in obrnite priključek v smeri urinega kazalca, kot je prikazano na sliki.

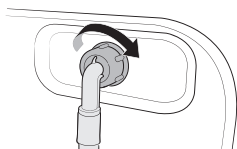

2. Drugi konec cevi za vodo priključite na dovodni ventil na zadnji strani pralnega stroja. Zavrtite cev v smeri urinega kazalca, da jo zategnete.

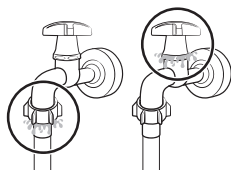

3. Odprite vodovodno pipo in preverite, ali okoli priključkov ne pušča. Če voda pušča, ponovite zgornje korake.

Priključitev na vodovodno pipo brez navoja

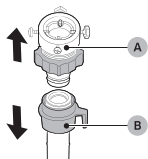

1. Odstranite adapter (A) z vodne cevi (B).

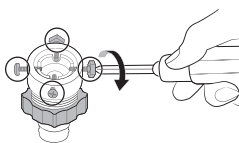

2. S križnim izvijačem sprostite štiri vijake na adapterju.

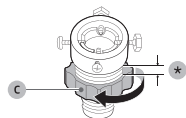

3. Držite adapter in obrnite del (C) v smeri puščice, da ga sprostite za 5 mm (\*).

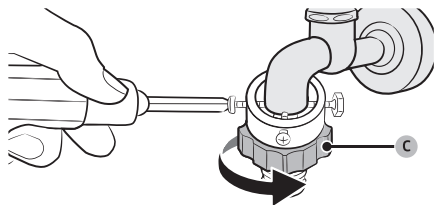

4. Adapter namestite na vodovodno pipo in nato med dvigovanjem adapterja sprostite vijake.  
5. Obrnite del (C) v smeri puščice, da ga razbremenite.

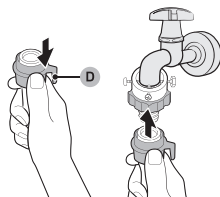

6. Medtem ko vlečete navzdol del (D) na cevi za vodo, priključite cev za vodo na adapter. Nato sprostite parl (D). Cev se prilega adapterju s klikanjem.  
7. Za dokončanje priključitve cevi za vodo glejte 2 in 3 v razdelku "Priključitev na navojno pipo za vodo".

### Montaža odtočne cevi

Da bi preprečili sifoniranje, mora biti odtočna cev nameščena na višini 65-100 cm, konec odtočne cevi pa ne sme biti potopljen v vodo.

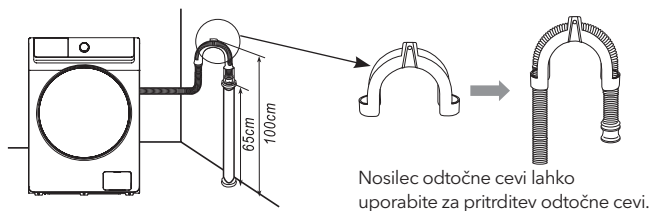

- Redno preverjajte stanje vodovodne cevi, da se prepričate, da ni poškodovana, zamotana ali upognjena, in po potrebi zamenjajte vodovodno cev.
- Pred uporabo popravite odtočno cev in se prepričajte, da kanalizacija ni zamašena s tujski.
- Če je potrebno podaljšati dovodno ali odtočno cev, jo lahko kupite v lokalnem poprodajnem servisnem centru.

## UPRAVLJANJE PRALNEGA STROJA

### Nasveti za pranje perila

- Preverite etiketo oblačila, da potrdite, ali je primerno za strojno pranje.
- Preverite žepa oblačil in vzemite ven predmete, kot so kovanci, lasnice, ključi itd.
- Dolge naramnice zavežite v vozle, zapnite gumbe in zapnite.
- Ne umivajte se preveč. Odvijte oblačila in jih otresite, preden jih daste v pralni stroj.
- Pri pranju obrnite oblačila z gumbi, preden jih položite v pralni stroj, da preprečite hrup gumbov.

### Vstavljanje detergenta

1. Izvlecite predal za detergent.
2. V predel I dodajte detergent za predpranje
3. V predelek II dodajte detergent za glavno pranje
4. V predel dodajte mehčalec.
5. Izberite primerno vrsto detergenta za različne temperature pranja, da dosežete najboljši učinek pranja z manjšo porabo vode in energije.

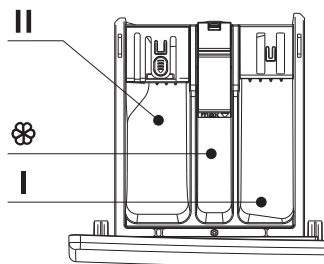

## Nadzorna plošča

Naslednja slika je preprost primer nadzorne plošče modela. Ilustracija je samo za referenco. Oglejte si dejanski izdelek.

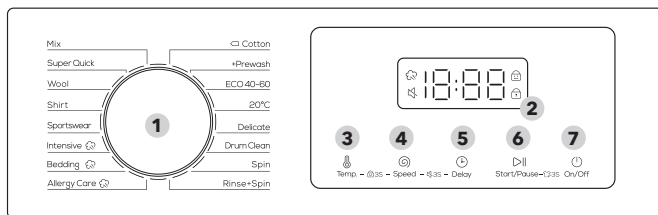

<b>1. Izbirnik programa</b>	Zavrtite gumb, da izberete program.
<b>2. Zaslón</b>	Zaslón prikazuje informacije o trenutnem ciklu in predvideni preostali čas ali informacijsko kodo, ko pride do težave.
<b>3. Temp.</b>	Pritisnite za spremembo temperature vode za trenutni cikel. Razpoložljivo temperaturno območje je odvisno od cikla. Izbrana temperatura bo prikazana na zaslonu.
<b>4. Obrati</b>	Pritisnite za spremembo hitrosti ožemanja za trenutni cikel. Razpoložljiva hitrost ožemanja je odvisna od cikla. Izbrana hitrost ožemanja se prikaže na zaslonu.
<b>5. Zamik</b>	Večkrat pritisnite Delay, da se pomikate med razpoložljivimi možnostmi zakasnitve (od 3 do 24 ur v enournih korakih).
<b>6. Start/Pavza</b>	Pritisnite za delovanje StarUPause. Enkrat pritisnite gumb, da začnete cikel. Za premor delovanja znova pritisnite gumb. Nastavite in možnosti cikla lahko spremenite. Za nadaljevanje začasno ustavljenega delovanja znova pritisnite gumb.
<b>7. On/Off</b>	Pritisnite za vklop/izklop pralnega stroja. Če pralni stroj vključite in ga ne uporabljate 10 minut, se samodejno izklopi.

### Zamik

Pralni stroj lahko nastavite tako, da samodejno konča pranje pozneje, tako da izberete zamik med 3 in 24 urami (v korakih po 1 uro). Prikazana ura je označevala čas, ko se bo pranje končalo.

1. Izberite cikel. Nato po potrebi spremenite nastavitve cikla.
2. Večkrat pritisnite **Delay** dokler ne nastavite zelenega končnega časa.
3. Pritisnite **Start/Pause**.

Ustrezen indikator se vklopi, ko teče ura.

4. Za preklic zakasnitve znova zaženite pralni stroj s pritiskom na **On/Off**.

Primeri iz resničnega življenja

Dvourni tečaj želite končati 3 ure pozneje. V ta namen trenutnemu ciklu s 3-urno nastavitvijo dodate možnost Zakasnitev in pritisnete **Start/Pause** ob 14.00 uri. Potem, kaj se zgodi? Pralni stroj začne delovati ob 15.00 uri in zaključi ob 17.00 uri.

### Ikona za pranje s paro

Če je ta ikona vedno svetla, pomeni, da je funkcija pranja s paro omogočena.

Zaradi različnih konfiguracij modelov nekateri modeli nimajo te konfiguracije, prosimo, glejte dejanski model.

**Otroška ključavnica** 

Da bi preprečili nesreče otrok, otroška ključavnica zaklene vse gumbе razen  **On/Off**.

• Za vklop ali izklop funkcije Child Lock pritisnite in držite **Temp** in **Speed** hkrati za 3 sekunde.

Ko je otroška ključavnica aktivirana, indikator zasveti. 

**Izklop alarma** 

Zvok izbirnika cikla in vseh gumbov lahko vklopite ali izklopite.

• Če želite vklopiti ali izklopiti zvok, hkrati pritisnite in držite **Speed** in **Delay** 3 sekunde. Ko je zvok izklopljen

, indikator sveti.

**Ključavnica** 

Ko vrata niso normalno zaprta ali zaklenjena, ikona ne sveti; Pravilno zaklenite vrata, ikona je vedno svetla.

**Ponovno polnjenje** 

Za 3 sekunde dolgo pritisnite gumb  **Start/Pause** Po odklepanju ključavnice lahko zaženete funkcijo dodajanja oblačil na sredini.

## Seznanitev s postopki pranja perila





Program	Primerno za pranje blaga
Mix	Za mešano pranje oblačil iz bombaža, lanu in kemičnih vlaken
Super Quick	Za hitro pranje lahkih oblačil z malo umazanije
Wool	Za pranje volnenih tkanin
Shirt	Za pranje srajc ali lahkih poletnih oblačil
Sportswear	Za pranje perila
Intensive	Za pranje zmerno ali močno umazanih oblačil
Bedding	Za pranje velikih/domačih tekstilnih oblačil
Allergy Care	Ponaša se s pranjem pri visoki temperaturi in dodatnimi izpiranji za učinkovito odstranjevanje ostankov detergenta
Cotton	Za pranje bombažnih tkanin iz ramije
Prewash	Pred začetkom glavnega cikla dodajte predhodni postopek pranja
ECO 40-60	Za pranje neobičajnih oblačil pri temperaturi 40°C-60°C ali manj
20°C	Za pranje toplih oblačil pri temperaturi 20 °C ali manj
Delicate	Za pranje občutljivih oblačil
Drum Clean	Za čiščenje notranjega bobna pri visoki temperaturi
Spin	Za dodatno dehidracijo oblačil
Rinse+ Spin	Za izpiranje in dehidracijo oblačil



Postopki in parametri pranja bodo prav tako različni glede na različno konfiguracijo modela. Za podrobnosti prevlada dejanski izdelek!

## Tabela postopkov pranja

- Učinkovitost in učinkovitost pomivanja določa kakovost uporabljenega detergenta. Uporabljajte samo detergent, odobren za strojno pranje.
- Če morate uporabiti določen detergent, npr. za sintetične in volnene tkanine. Vedno upoštevajte priporočila proizvajalca detergenta.
- Ne uporabljajte sredstev za kemično čiščenje, kot je trikloroetilen in podobnih izdelkov. Izberite najboljši detergent.

Program	Največja obremenitev (kg)				Vrsta detergenta		
	7	8	9	10	Univerzalni	Poseben	Mehčalec
Mix	3.5	4	4.5	5	L/P	-	O
Super Quick	2	2	2	2	L/P	-	O
Wool	2	2	2	2	-	L/P	-
Shirt	2.5	3	3.5	4	L/P	L	O
Sportswear	2.5	3	3.5	4	L/P	-	O
Intensive 	7	8	9	10	L/P	-	O
Bedding 	5	6	7	8	L/P	L/P	O
Allergy Care 	3.5	4	4.5	5	L/P	L/P	O
 Cotton	7	8	9	10	L/P	-	O
+ Prewash	5	6	7	8	L/P	-	O
ECO 40-60	7	8	9	10	L/P	-	O
20°C	3.5	4	4.5	5	L/P	-	O
Delicate	3.5	4	4.5	5	L/P	L/P	-
Drum Clean	0	0	0	0	-	-	-
Spin	7	8	9	10	-	-	-
Rinse&Spin	7	8	9	10	-	-	O

L = gel/tekoči detergent

P = Detergent v prahu

O = neobvezno

- = ne

Če uporabljate tekoče pralno sredstvo, ni priporočljivo vklopiti časovnega zamika.

Priporočamo uporabo: pralnega praška 20°C do 95°C; Detergent za volno 20°C do 40°C;

\* Temperaturo pranja 95°C izberite samo za posebne higienske zahteve.

## Uvedba drugih funkcij

Poteg za vrv v sili

### Odklepanje zasilnih vrat (ne velja za nekatere modele)

- Če želite oblačila vzeti ven, ko pride do dolgotrajnega izpada elektrike, se prepričajte, da je nivo vode v bobnu<sup>o</sup> m pod varno ravno, da je temperatura pod 40 C in da se notranji boben ne vrti, potem odstranite odtočno cev in jo spustite, zamenjajte cev, ko voda odteče;
- Odprite pokrov odtočne črpalke spodaj desno na sprednji strani, rahlo povlecite palico navzdol, ko zaslišite rahel zvok, odprite vrata in vzemite ven ali položite oblačila;
- Zamenjajte pokrov odtočne črpalke;
- Ta metoda se lahko uporablja samo v nujnih primerih.

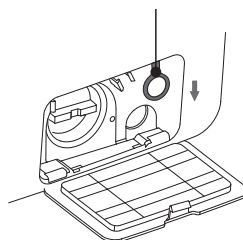

### Funkcija nadaljevanja

- Ta stroj ima funkcijo nadaljevanja v primeru izpada. Če med postopkom delovanja stroja pride do izpada električne energije ali se vtikač zrahlja, si stroj lahko zapomni delovni status in nadaljuje z delom, ko se napajanje ponovno vzpostavi.

### Ozaveščanje o tehtanju blaga

- Na začetku pranja bo stroj ocenil težo perila in samodejno doziral detergent (pod pogojem, da je v kovčku dovolj detergenta), nato pa ustrezno določi količino vode, da doseže cilj varčevanja z vodo.

### Zaščita pred neravnovesjem

- Ko je stroj pripravljen na ožemanje, lahko pralni stroj potrebuje nekaj časa, da uravnoteži oblačila zaradi velikega neravnovesja.
- Če so oblačila po tem še vedno neuravnotežena v bobnu, lahko zmanjšate hitrost ožemanja, da preprečite močne vibracije.
- Če je perila v bobnu premalo, se stroj morda ne bo ožel zaradi zaščite pred neuravnoteženostjo, potem morate v stroj dodati več oblačil, da se bo ožel.

### OPOMBA

Zaradi nadgradnje modela izdelka se lahko konfiguracija funkcije razlikuje od tega opisa, zato vzemite dejansko funkcijo modela kot standard!

# VZDRŽEVANJE

Pralni stroj je treba po dolgotrajni uporabi pravočasno vzdrževati. Dobre vzdrževalne navade bodo podaljšale življenjsko dobo pralnega stroja. Pred vzdrževanjem izvlecite električni vtič, da preprečite nevarnost. Po vsaki uporabi zaprite vrata sušilnega stroja, da preprečite, da bi se otroci med igro ujeli.

## Očistite predal za detergent

1. Pritisnite del 1 v predalu in vzemite ven predal za detergent.
2. Dvignite zaponko in odstranite pokrov mehčalca ter vse reže operite z vodo.
3. Ponovno namestite pokrov mehčalca in potisnite predelek na svoje mesto.

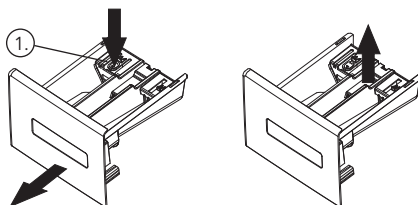

## Očistite odtočno črpalko

(priporočljivo enkrat na šest mesecev)

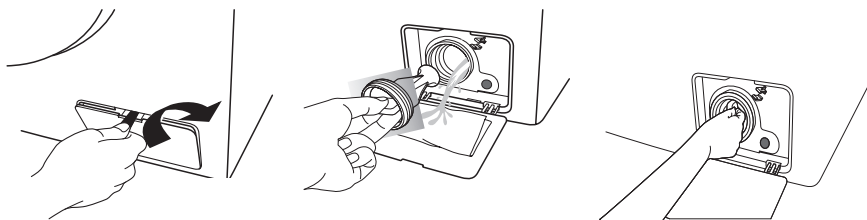

Odstranite zaščitni pokrov za odtočno črpalko v smeri, prikazani tukaj, z listom, na primer s kovancem itd

Počasi odvijte pokrov črpalke odtočne črpalke (bodite pozorni na preostalo vodo), odstranite ostanke perila v odtočni črpalki in ga temeljito očistite, dokler se rezila ne začnejo prosto vrteti;

Namestite pokrov črpalke in ga privijte, da zagotovite, da iz odtočne črpalke ne pušča voda, kot je prikazano na sliki. Namestite zaščitni pokrov za odtočno črpalko!

## Očistite mrežico filtra za dovod vode

(priporočljivo enkrat na šest mesecev)

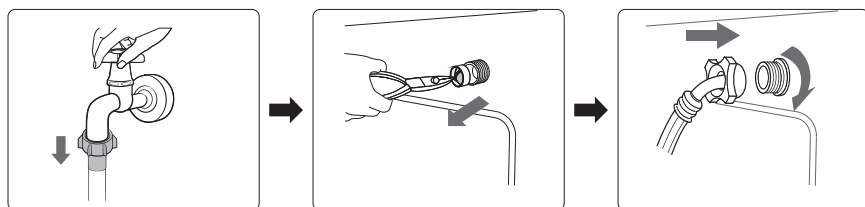

Zaprite pipo, odstranite cev za dovod vode iz pipe in očistite sito filtra z majhno krtačo.

Odvijte cev za dovod vode z zadnje strani stroja, s kleščami z iglo izvlecite filtrirno sito, ga očistite in ponovno namestite.











Ponovno priključite dovodno cev za vodo. Priključite pipo in preverite, ali voda ne uhaja.



Če je pralni stroj zamrznjen, se obrnite na serviserja.

# ODPRAVLJANJE TEŽAV

Problem	Rešitev
V stroju je ostalo nekaj vode	To je normalno in je rezultat tovarniških testov vode.
Pralni stroj se ne zažene	Preverite, ali je napajalni vtič dobro vstavljen. Preverite, ali je pipa odprta. Preverite, ali je pritisnjen gumb "Power". Preverite, ali je pritisnjen gumb "Start/Pause". Preverite, ali je aktivirana funkcija zakasnitve.
Puščanje vode	Preverite in pritrdite dovodno cev. Očistite odtočno cev in jo po potrebi popravite pri strokovnjaku.
Nenavaden hrup in močne vibracije	Preverite, ali so bili odstranjeni tranzitni vijaki. Preverite, ali so nastavljive noge nastavljene vodoravno. Preverite, ali je podložka nameščena na trdnih in ravnih tleh. Preverite, ali so v notranjosti kakšne zaponke ali kovinski predmet.
Učinkovitost pranja ni zadovoljiva	Izberite ustrezen postopek. Dodajte ustrezno količino pralnega sredstva v skladu z navodili na embalaži pralnega sredstva.
Stroj se po pritisku gumbov ne odziva	Preverite, ali je aktivirana funkcija "Otroška ključavnica". Najprej pritisnite gumb "Start/Pause", nato pritisnite druge gume.
Dejanski čas izvajanja postopkov se ne ujema s časom prikaza	Preverite, ali so oblačila v bobnu dovolj razpršena. Preverite, ali voda dobro odteka ali priteka.
Pralni stroj se med praznjenjem napolni	Preverite, ali je največja višina odtočne cevi nižja od 65 cm. Preverite, ali je odtočna cev potopljena.

Zaslon	Pomen	Rešitev
	Pralni stroj se sčasoma napolni	Preverite, ali je vodovodna pipa odprta. Preverite, ali je tlak vode prenizek. Preverite, ali je dovodna cev zamašena.
	Odtokanje vode sčasoma	Preverite, ali je drenažna črpalka blokirana. Po potrebi se obrnite na serviserja.
	Ključavnica vrat je pokvarjena	Vrata ponovno dobro zaprite. Preverite, ali so oblačila ujeta med vrata in tesnilom. Po potrebi se obdnite na serviserja. Voda se samodejno napolni, dokler nivo vode ni primeren za postopek pranja.
	Voda je prelita	Voda se samodejno napolni, dokler nivo vode ni primeren za postopek pranja. Po potrebi se obrnite na serviserja.
	Električni motor je okvarjen	Obrnite se na serviserja.
	Grelnik ne deluje	Obrnite se na serviserja.
	Prišlo je do napake temperaturnega senzorja	Obrnite se na serviserja.
	Nepriemerljiva programska/ strojna oprema na glavni plošči in plošči za obračanje frekvence	Obrnite se na serviserja.
	Napake pri komuniciranju	Obrnite se na serviserja.
	Okvare inverterja	Obrnite se na serviserja.
	Postopek, ki se izvaja, ne ustreza ciklu, na katerega kaže gumb	Obrnite izbirnik ciklov na cikel, ki ustreza postopku, ki ga izvajate.



























## OPOMBA

Za prikaz napak glejte dejansko kupljeni model. Različni modeli imajo različne prikaze napak.

## PRILOGA

## Nalepka za nego tkanin

	Odporen material		Lahko likate pri temperaturi največ 100 °C
	Občutljiva tkanina		Ne likati
	Predmet se lahko pere pri 90 °C		Lahko se suho čisti s katerim koli topilom
	Predmet se lahko pere pri 60 °C		Suho čiščenje samo s perkloridom, vžigalnikom, čistim alkoholom ali R113
	Predmet se lahko pere pri 40 °C		Kemično čiščenje samo z letalskim gorivom, čistim alkoholom ali R113
	Predmet se lahko pere pri 30 °C		Ne čistite na suho
	Predmet se lahko pere ročno		Suho se suši na ravnem
	Samo suho čiščenje		Lahko se obesi, da se posuši
	Lahko se beli v hladni vodi		Sušite na obešalniku za oblačila
	Ne beliti		Sušite v sušilnem stroju, na običajni temperaturi
	Lahko likate pri temperaturi največ 200 °C		Sušenje v sušilnem stroju, zmanjšana toplota
	Lahko se lika pri temperaturi največ 150 °C		Ne sušite v sušilnem stroju

## Električno opozorilo

Da bi se izognili požaru, električnemu udaru in drugim nesrečam, upoštevajte naslednja opozorila:

- Uporablja se lahko samo napetost, ki je navedena na nalepki za napajanje. Če vam napetost doma ni jasna, se obrnite na lokalni urad za električno energijo.
- Ko uporabljate funkcijo ogrevanja, bo največji tok skozi pralni stroj dosegel 10A. Zato se prepričajte, da lahko napajalne enote (tok, napetost in kabel) ustrezajo običajnim zahtevam laod za stroj.
- Napajalni kabel ustrezno zaščitite. Napajalni kabel mora biti dobro pritrjen, tako da ne bo povzročil ljudi ali drugih stvari in se poškodoval. Posebno pozornost je treba nameniti lokaciji vtiča.
- Stenska vtičnica ne sme biti preobremenjena ali kabel podaljšan.
- Preobremenitev kablov lahko povzroči požar ali električni udar. Vtiča ne izvlecite z mokro roko.
- Za zagotovitev vaše varnosti mora biti vtič vstavljen v ozemljeno vtičnico. Skrbno preverite in zagotovite, da je vtičnica pravilno in zanesljivo ozemljena.

## Varovanje okolja

- Pralni stroj je izdelan iz materialov, ki jih je mogoče reciklirati. Če se odločite za odstranitev tega pralnega stroja, upoštevajte lokalne predpise o odstranjevanju odpadkov. Odrežite napajalni kabel, da pralnega stroja ne bo mogoče priključiti na električno. Odstranite vrata, da se majhne živali in otroci ne bi mogli ujeti v notranjost pralnega stroja.
- Ne prekoračite količin pralnega sredstva, ki so priporočene v navodilih proizvajalca pralnega sredstva.
- Izdelke za odstranjevanje madežev in beleže pred ciklom pranja uporabljajte le, če je to nujno potrebno.
- Varčujte z vodo in električno energijo tako, da perete le polne zaloge (natančna količina je odvisna od uporabljenega programa).

### Pravilno odstranjevanje izdelka



Ta oznaka pomeni, da se ta izdelek ne sme odlagati skupaj z drugimi gospodinjstvi odpadki po vsej EU. Da bi preprečili morebitno škodo za okolje ali zdravje ljudi zaradi nenadzorovanega odlaganja odpadkov, ga odgovorno reciklirajte in tako spodbudili trajnostno ponovno uporabo materialnih virov. Če želite vrniti uporabljeno napravo, uporabite sisteme za vračanje in zbiranje ali se obrnite na prodajalca, pri katerem ste izdelek kupili. Ta lahko ta izdelek odda v okolju varno recikliranje.



### OPOMBE:

1. Ocena energetske učinkovitosti je bila preverjena po postopku "ECO 40-60".
2. Za dodatne informacije o izdelku poskenirajte kodo QR, ki je prikazana na energijski nalepki.
3. Ko pralni stroj prikazuje kodo napak, se za popravilo obvezno obrnite na našo poprodajno službo. Ne odgovarjamo za nobeno težavo, ki bi nastala zaradi nepooblaščenega popravila.
4. Če morate naročiti dodatno opremo, jo lahko pošljemo v 15 delovnih dneh po zahtevku.
5. Zaradi izboljšanja delovanja celotnega pralnega stroja se videz in specifikacije spremenijo brez dodatnega obvestila.
6. Na prikazovalni plošči se 10 minut po končanem ciklu prikaže "END".

## Specifikacija izdelkov

Napetost: 220-240V-/50Hz

Vodni tlak: 0.05-0.8MPa

Model	Zmogljivost	Moč	Zunanja dimenzija (WxDxH)mm
WF71461T	7.0kg	1850W	595x495x850
WF81461T	8.0kg	1900W	595x520x850
WF91461T	9.0kg	1900W	595x560x850
WF101461T	10.0kg	1950W	595x625x850



### OPOMBA:

Vse slike v priročniku se uporabljajo samo za shemo. Lahko se razlikujejo od stroja, ki ga kupite.

# BEZBEDNOSNE MERE OPREZA



## UPOZORENJE

Da biste smanjili rizik od požara, električnog udara ili povreda prilikom korišćenja vašeg aparata, pratite osnovne mere opreza, uključujući sledeće

- Ako je napojni kabl oštećen, mora ga zameniti proizvođač, ovlašćeni servisni agent ili slično kvalifikovano lice kako bi se izbegla opasnost.
- Koristite novi komplet creva dostavljen uz uređaj. Nemojte upotrebljavati stare komplete creva.
- Ovaj uređaj nije namenjen za upotrebu od strane osoba (uključujući decu) sa smanjenim fizičkim, senzornim ili mentalnim sposobnostima, ili nedostatkom iskustva i znanja, osim ako im nije pružen nadzor ili obuka u vezi sa korišćenjem aparata od strane odgovorne osobe za njihovu bezbednost. Deca treba da budu pod nadzorom kako bi se obezbedilo da se ne igraju sa aparatom. (Ovo upozorenje ne važi za evropsko tržište.)
- Ovaj uređaj mogu koristiti deca starija od 8 godina, kao i osobe sa smanjenim fizičkim, senzornim ili mentalnim sposobnostima ili nedostatkom iskustva i znanja, ako su pod nadzorom ili su dobili obuku o sigurnom korišćenju aparata i razumeju opasnosti uključene u to. Deca ne smeju da se igraju sa aparatom. Čišćenje i održavanje koje vrše korisnici ne smeju obavljati deca bez nadzora. (Ovo upozorenje važi za evropsko tržište.)
- Tepih ne sme zaklanjati otvor za veš mašinu sa otvorima za ventilaciju u dnu.
- Decu mlađu od 3 godine treba držati dalje od uređaja, osim ako su neprekidno pod nadzorom.
- Ovaj uređaj je namenjen za upotrebu u domaćinstvima i sličnim prostorijama kao što su:
  - kuhinje zaposlenih u prodavnicama, kancelarijama i drugim radnim okruženjima;
  - seoske kuće;
  - od strane gostiju u hotelima, motelim i drugim stambenim okruženjima;
  - smeštaji tipa "noćenje s doručkom";
  - prostori za zajedničku upotrebu u stambenim zgradama ili vešerajima.
- Pazite da napon i frekvencija napajanja budu identični onima mašine za pranje veša.
- Da biste osigurali svoju bezbednost, utikač napojnog kabla mora biti umetnut u uzemljeni utikač. Pažljivo proverite i uverite se da je vaš utikač ispravan i pouzdano uzemljen.
- Ne koristite utikač sa nazivnom strujom manjom od one koju ima mašina za pranje veša.
- Ne koristite mašinu ako delovi nedostaju ili su slomljeni.
- Nikada ne izvlačite utikač iz utičnice mokrim rukama.
- Odmah zamenite istrošeni napojni kabl, labave utikače ili utičnice.
- Isključite mašinu pre čišćenja ili vršenja bilo kakvih popravki.
- Proverite da li je voda unutar bubnja ispražnjena pre nego što otvorite vrata. Nemojte otvarati vrata ako je vidljiva bilo kakva voda.
- Staklena vrata mogu biti vrlo vruća tokom rada. Držite decu i kućne ljubimce daleko od veš mašine tokom rada.
- Postupak povezivanja na vodovodne i električne instalacije mora da obavi kvalifikovano tehničko lice, a u skladu sa uputstvima proizvođača i lokalnim propisima o bezbednosti.
- Pre upotrebe uređaja, uklonite kompletnu ambalažu i skinite šrafove za transport. U suprotnom mašina za pranje veša može ozbiljno biti oštećena tokom pranja odeće.
- Zapaljive, eksplozivne ili otrovne materije su zabranjene. Benzin, alkohol itd. ne smeju se koristiti kao deterdženti. Molimo vas da birate deterdžente pogodne za mašinsko pranje.
- Budite oprezni zbog opекotina koje mogu nastati prilikom pražnjenja vruće vode za pranje veša.
- Nikada ne isključujte mašinu za pranje veša povlačeći napojni kabl. Uvek čvrsto uhvatite utikač i izvucite ga pravo iz utičnice.
- Ako vaš uređaj više nije u upotrebi, preporučujemo da uklonite vrata i odsećete napojni kabl.
- Ambalažni materijali mogu biti opasni za decu. Molimo vas da držite sve ambalažne materijale (plastične vreće, penu itd.) daleko od dece.
- Ne penjite se i ne sedite na poklopcu mašine.
- Kućni ljubimci i deca se mogu uvući u mašinu. Pre svake upotrebe, proverite unutrašnjost mašine.
- Ne naslanjajte se na vrata veš mašine.

## VAŽNE NAPOMENE



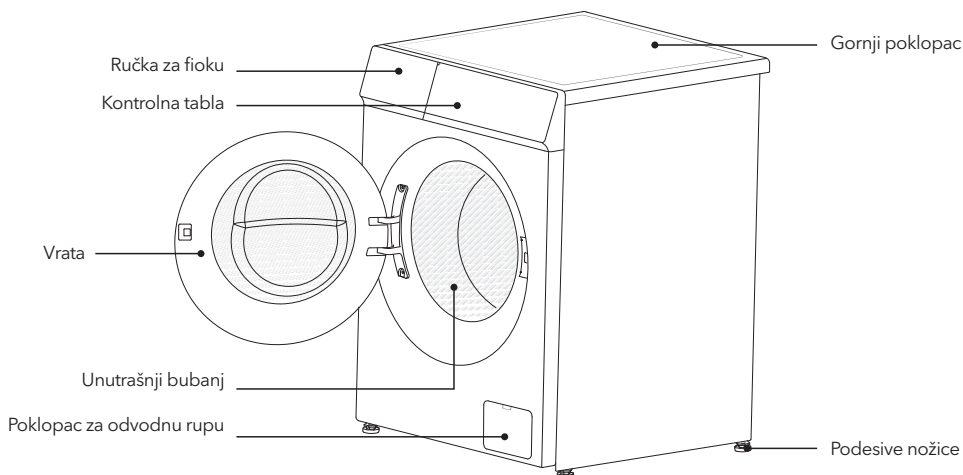

- Kućna veš mašina nije namenjena za ugradnju.
- Ova veš mašina je namenjena isključivo za upotrebu u zatvorenim prostorima.
- Proverite da li su svi džepovi prazni. Oštri i tvrdi predmeti poput novčića, broševa, eksera, šrafova ili kamenja itd., mogu prouzrokovati ozbiljna oštećenja mašine za pranje veša.
- Molimo vas da odmah isključite vodu i napajanje nakon što se veš opere.
- Veš mašina se ne sme instalirati u kupatilu ili drugim veoma vlažnim prostorijama, kao ni u prostorijama s eksplozivnim ili korozivnim gasovima.
- Pre prvog pranja veša, proizvod treba uključiti da, praznog bubnja, prođe kroz sve faze kompletnog ciklusa.
- Ne popravljajte ili zamenjujte bilo koji deo veš mašine osim ako vam to nije izričito preporučeno u uputstvima za samopopravku i ako imate znanje i veštine da to uradite.
- Zabranjeno je prati tepihe i brushaltere sa ugrađenim čeličnim žicama.
- Nikada ne dopunjavajte vodu ručno tokom pranja.
- Nakon završetka programa, sačekajte dva minuta pre nego što otvorite vrata.
- Pri rukovanju mašinom, akumulirana voda treba prvo biti ispražnjena iz mašine. Pažljivo rukujte mašinom. Prilikom podizanja, nikada nemojte mašinu držati za isturene delove. Vrata mašine ne mogu se koristiti kao ručka tokom prenosa.
- Veš mašina sa jednim dovodom vode može se povezati samo na hladni vodovod. Veš mašina sa dva dovoda vode može se povezati na topli i hladni vodovod.

# PREGLED VEŠ MAŠINE

**SAČUVAJTE OVA UPUTSTVA  
APARAT JE NAMENJEN SAMO ZA DOMAĆINSTVA**



## Dodatna oprema

Crevo za dovod hladne vode x 1	Crevo za dovod tople vode (primenjivo na modele sa dvostrukim ulazom)	Nosač odvodnog creva x1	Poklopac za rupe transportnih šrafova x4	Ključ x1 (za podešavanje nožica i uklanjanje transportnog šrafa)
				

### NAPOMENA

Proverite da li su tu svi gore navedeni dodaci. Ako je veš mašina oštećena ili dodaci nisu potpuni tokom isporuke, odmah kontaktirajte prodavca.

Grafički prikazi u ovom priručniku su samo su šematski dijagrami. Merodavan će biti samo izgled kupljenog proizvoda.

# INSTALACIJA VEŠ MAŠINE

## Skidanje transportnih šrafova

- Kako bi se sprečila unutrašnja oštećenja mašine tokom transporta, na zadnjoj strani mašine postavljena su 4 transportna šrafa.
- Obavezno uklonite transportne šrafove pre upotrebe veš-mašine. U suprotnom, može doći do snažne vibracije, buke i kvara.
- Ako je potrebno transportovati veš-mašinu, obavezno ponovo postavite transportne šrafove kako biste sprečili oštećenje unutrašnjosti mašine tokom transporta.

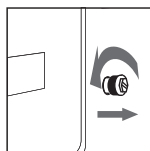
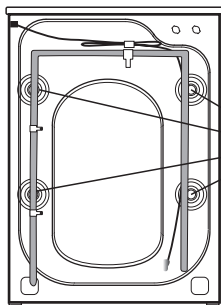

1. Otpustite transportni šraf u suprotnom smeru od kazaljke na satu pomoću ključa dok ne postane labav i ne otpadne.

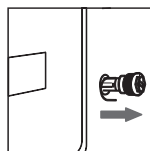

2. Izvucite transportni šraf.

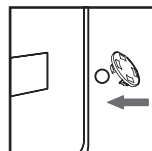

3. Pokrijte otvor za transportni šraf poklopcem.

## Nivelisanje mašine za pranje veša

- Ne postavljajte veš mašinu napolju ili na mestu gde je temperatura niža od 0°C; ne sme se postaviti na tepih ili drveni pod; treba je postaviti na čvrsto i ravno tlo s nagibom manjim od 10°.
- Ako je veš mašina nestabilna zbog neujednačenog tla, podesive nožice na dnu veš mašine mogu se podesiti da održe stabilnost.
- Tokom procesa podešavanja, pritisak se vrši na dijagonalnu liniju gornjeg poklopcu veš mašine. Ako veš mašina podrhtava, podesive nožice moraju ponovo biti podešene.

1. Otpustite kontra maticu iznad gumiranih nožica, i podesite visinu 4 podesive noge kako biste ih postavili na tlo ravnomerno bez podrhtavanja.

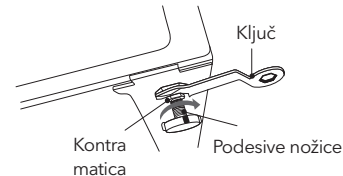
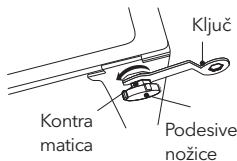

2. Nakon nivelacije, podesite matice iznad 4 gumirane nožice ključem kako biste zaključali 4 podesive nožice.

Ponudena vodena creva mogu se razlikovati u zavisnosti od modela. Molimo vas da pratite uputstva prema priloženom vodenom crevu.

## Povezivanje dovodnog creva

Povezivanje slavine sa navojem i dovodnog creva



1. Povežite dovodno crevo sa slavinom, a zatim okrenite konektor u smeru kazaljke na satu kako je prikazano.

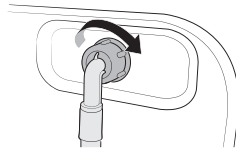

2. Povežite drugi kraj dovodnog creva sa ulaznim ventilom na zadnjoj strani veš mašine. Okrenite crevo u smeru kazaljke na satu da biste ga zategnuli.

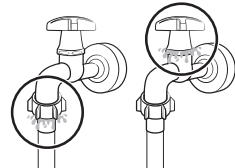

3. Otvorite slavinu i proverite da li ima curenja vode oko spojeva. Ako primetite curenje, ponovite korake iznad.

Povezivanje sa slavinom bez navoja

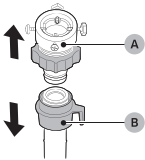

1. Uklonite adapter (A) sa dovodnog creva (B).

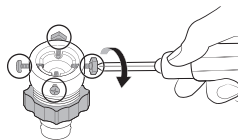

2. Koristite krstasti odvijač da labavo otpustite četiri šrafa na adapteru.

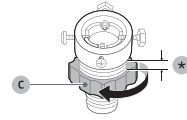

3. Držite adapter i okrenite deo (C) u smeru strelice kako biste ga otpustili za 5mm (\*).

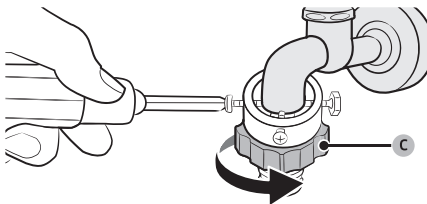

4. Stavite adapter na slavinu, a zatim labavo zategnite šrafove dok podižete adapter.

5. Okrenite deo (C) u smeru strelice kako biste ga olabavili.

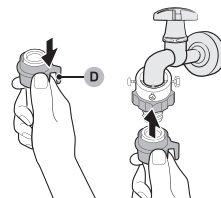

6. Dok povlačite deo (D) na dovodnom crevu prema dole, povežite crevo sa adapterom. Zatim pustite deo (D). Crevo se uklapa u adapter klikom.

7. Da biste završili povezivanje vodenog creva, pogledajte korake 2 i 3 u delu "Povezivanje sa slavinom sa navojem".

### Ugradnja odvodne cevi

Da biste sprečili sifoniranje, odvodna cev treba biti postavljena na visini od 65-100 cm, a kraj odvodne cevi ne sme biti potopljen u vodi.

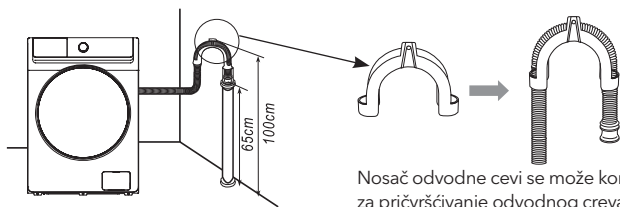

Nosač odvodne cevi se može koristiti za pričvršćivanje odvodnog creva.

- Redovno proveravajte stanje odvodne cevi kako biste osigurali da nije oštećena, zapetljena ili savijena, a ako je potrebno, zamenite je.
- Pre upotrebe, fiksirajte odvodnu cev i potvrdite da odvod nije blokiran stranim materijalom.
- Ako je potrebno produžiti dovod vode ili odvodnu cev, možete ih kupiti u lokalnom servisnom centru.

## RAD MAŠINE ZA VEŠ

### Saveti za pranje veša

- Proverite etiketu na odeći da biste potvrdili da je pogodna za pranje u mašini.
- Proverite džepove odeće i izvadite predmete poput novčića, šnala, ključeva, itd.
- Zavežite duge poprečne trake u čvor, zakopčajte dugmad i zatvorite rajsferšluse.
- Nemojte prati previše odeće. Molimo vas da razvijete odeću i protresete je pre nego što je stavite u veš mašinu.
- Tokom pranja, radi sprečavanja buke od dugmadi, molimo vas da okrenete odeću s dugmadima pre nego što je stavite u veš mašinu.

### Dodavanje deterdženta

1. Izvucite fioku za deterdžent.
2. Dodajte deterdžent za pretpranje u pregradu I
3. Dodajte deterdžent za glavno pranje u pregradu II
4. Dodajte omekšivač u odeljak.
5. Molimo vas da odaberete odgovarajući tip deterdženta za različite temperature pranja kako biste postigli najbolji efekat pranja uz manju potrošnju vode i energije.

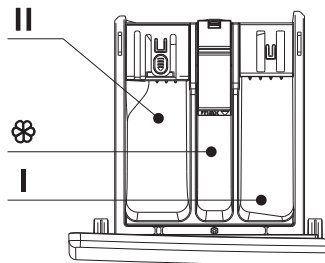

## Kontrolna tabla

Sledeća ilustracija je jednostavan primer kontrolne table modela. Ilustracija je samo za referencu. Molimo vas da pogledate proizvod koji ste kupili.

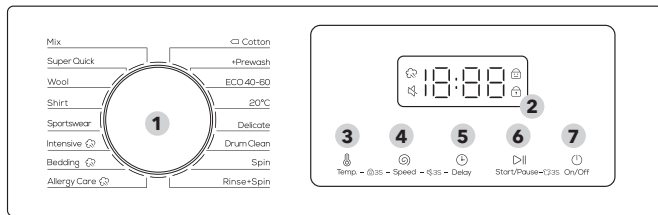

<b>1. Birač ciklusa</b>	Okrenite dugme da biste odabrali ciklus
<b>2. Ekran</b>	Ekran prikazuje trenutne informacije o ciklusu i procenjeno preostalo vreme, ili informacioni kod kada se pojavi problem.
<b>3. Temperatura</b>	Pritisnite da biste promenili temperaturu vode za trenutni ciklus. Raspon dostupnih temperatura zavisi od ciklusa. Odabrana temperatura će biti prikazana na displeju.
<b>4. Brzina</b>	Pritisnite da biste promenili brzinu centrifuge za trenutni ciklus. Raspon dostupnih brzina centrifuge zavisi od ciklusa. Odabrana brzina će biti prikazana na displeju.
<b>5. Odlaganje</b>	Priskajate dugme Odlaganje više puta da biste se kretali kroz dostupne opcije odlaganja (od 3 do 24 sata u jednočasovnim intervalima).
<b>6. Start/Pause</b>	Pritisnite da biste započeli/pauzirali operaciju. Pritisnite dugme jednom da biste započeli ciklus. Da biste pauzirali operaciju, pritisnite dugme ponovo. Možete promeniti postavke ciklusa i opcije. Da biste nastavili pauziranu operaciju, pritisnite dugme ponovo.
<b>7. On/Off</b>	Pritisnite da biste uključili/isključili veš mašinu. Ako uključite veš mašinu i ne koristite je 10 minuta, automatski će se isključiti.

### Odlaganje

Možete postaviti veš mašinu da završi vaše pranje automatski u kasnijem vremenu, birajući odgovor između 3 i 24 sata (u intervalima od 1 sata). Sat koji se prikazuje označava vreme završetka pranja.

1. Izaberite ciklus. Zatim promenite postavke ciklusa ako je potrebno.
2. Pritisnite dugme **Odlaganje** više puta dok se ne postavi željeno vreme završetka.
3. Pritisnite dugme **Start/Pause**.

Pripadajući indikator se uključuje sa tajmerom koji teče.

4. Da biste otkazali **Odlaganje**, restartujte mašinu pritiskom na **On/Off**.

Primer u stvarnom životu:

Želite završiti dvosatni ciklus 3 sata kasnije od sada. Za to dodate opciju odloženog starta trenutnom ciklusu sa podešavanjem od 3 sata, i pritisnete **Start/Pause** u 14 sati. Šta se onda dešava? Veš mašina počinje sa radom u 15 i završava se u 17 sati.

### Ikona za pranje parom

Ako ova ikona stalno svetli, to znači da je funkcija pranja sa parom omogućena.

Zbog različite konfiguracije modela, neki modeli nemaju ovu opciju. Zato pogledajte stvarni model.

### Zaštita za decu

Kako biste sprečili nezgode sa decom, funkcija zaštite za decu zaključava svu dugmad, osim onih koja služe za uključivanje i isključivanje  **On/Off**.

- Da biste aktivirali ili deaktivirali funkciju zaštite dece, pritisnite i držite dugmad za Temperaturu i Brzinu istovremeno 3 sekunde.

Kada je zaštita dece aktivirana, indikator  će svetleti.

### Isključivanje alarma

Možete uključiti ili isključiti zvuk birača ciklusa i svih dugmadi.

- Da biste uključili ili isključili zvuk, pritisnite i držite **Speed i Delay** istovremeno 3 sekunde.

Kada je zvuk isključen, indikator  će svetleti.

### Brava

Kada vrata nisu pravilno zatvorena ili zaključana, ikona ne svetli; Kod pravilno zatvorenih vrata, ikona će uvek svetleti.

### Ponovno učitanje

Pritisnite dugme  **Start/Pause** 3 sekunde. Nakon otključavanja brave, može se započeti funkcija dodavanja odeće u sredini ciklusa.

## Uvod u postupke pranja

Program	Primena tkanine za pranje
Mix	Za kombinovano pranje pamuka, lana i odeće od hemijskih vlakana
Super brzo	Za brzo pranje veša sa malo prljavštine
Vuna	Za pranje vunene odeće
Košulja	Za pranje košulja ili lagane letnje odeće
Sportska odeća	Za pranje sportske odeće
Intenzivno	Za pranje umereno ili jako zaprljane odeće
Posteljina	Za pranje velike/kućne tekstilne odeće
Briga o alergijama	Sa visokom temperaturom pranja i dodatnim ispiranjem za efikasno uklanjanje preostalog deterdženta
Pamuk	Za pranje odeće od ramija i pamuka
Pretpranje	Dodajte preliminarni proces pranja pre pokretanja glavnog ciklusa
ECO 40-60	Za pranje normalne odeće na temperaturi od 40°C-60°C ili niže
20°C	Za pranje tople odeće na temperaturi od 20 °C ili niže
Delikatno	Za pranje osetljive odeće
Čišćenje bubnja	Za čišćenje unutrašnjeg bubnja na visokoj temperaturi
Centrifuga	Za odvojeno cedenje odeće
Ispiranje+ Centrifuga	Za ispiranje i cedenje odeće







#### NAPOMENA

Postupci pranja i parametri takođe će se razlikovati u zavisnosti od različite konfiguracije modela. Za detalje, relevantan će biti stvarni proizvod!

## Tabela postupaka pranja

- Efikasnost i performanse pranja određuje kvalitet korišćenog deterdženta. Koristite samo deterdžente odobrene za mašinsko pranje.
- Ako je potrebno koristiti specifičan deterdžent, na primer za sintetičke i vunene tkanine, uvek obratite pažnju na preporuke proizvođača deterdženta.
- Ne koristite sredstva za hemijsko čišćenje poput trihloretilena i sličnih proizvoda. Izaberite najbolji deterdžent za vašu odeću.

Program	Maksimalno opterećenje (kg)				Vrsta deterdženta		
	7	8	9	10	Univerzalni	Specijalni	Omekšivač
Mix (Kombinovani)	3.5	4	4.5	5	L/P	-	○
Super brzi	2	2	2	2	L/P	-	○
Vuna	2	2	2	2	-	L/P	-
Košulja	2.5	3	3.5	4	L/P	L	○
Sportska odeća	2.5	3	3.5	4	L/P	-	○
Intenzivno pranje 	7	8	9	10	L/P	-	○
Posteljina 	5	6	7	8	L/P	L/P	○
Briga o alergijama 	3.5	4	4.5	5	L/P	L/P	○
 Pamuk	7	8	9	10	L/P	-	○
+ Pretpranje	5	6	7	8	L/P	-	○
ECO 40-60	7	8	9	10	L/P	-	○
20°C	3.5	4	4.5	5	L/P	-	○
Osetljivo	3.5	4	4.5	5	L/P	L/P	-
Čišćenje bubnja	0	0	0	0	-	-	-
Centrifuga	7	8	9	10	-	-	-
Ispiranje i centrifuga	7	8	9	10	-	-	○

L = gel-/tečni deterdžent

P = praškasti deterdžent

○ = opcionalno

- = ne

Ako koristite tečni deterdžent, nije preporučljivo aktivirati odloženo vreme.

Preporučujemo upotrebu: Prašak za pranje 20°C do 95°C; Deterdžent za vunu 20°C do 40°C;

\*Odaberite temperaturu pranja od 95°C samo ako postoje posebni higijenski zahtevi.

## Predstavljanje drugih funkcija

### Otključavanje vrata u hitnom slučaju (ne primenjuje se na nekim modelima)

- Ako želite izvaditi odeću tokom dugotrajnog prekida napajanja, pobrinite se da je nivo vode u bubnju ispod bezbednog nivoa, da je temperatura ispod 40 °C, i da se unutrašnji bubanj ne rotira, zatim odvojite odvodno crevo i spustite ga, vratite crevo nakon što voda iscuri;
- Otvorite poklopac odvodne pumpe koji se nalazi dole desno na prednjoj strani, lagano povucite štap prema dole, kada čujete lagani zvuk, otvorite vrata i izvadite ili ubacite odeću;
- Zatvorite poklopac odvodne pumpe;
- Ovaj metod može biti korišćen samo u hitnim situacijama.



### Funkcija nastavka

- Ova mašina ima funkciju nastavka rada u slučaju nestanka struje. Ako dođe do prekida napajanja ili labavljenja utikača tokom rada mašine, mašina može zapamtiti radni status i nastaviti rad kada se struja ponovo uspostavi.

### Svest o težini tkanine

- Na početku pranja, mašina će proceniti težinu odeće i automatski dozirati deterđent (pod uslovom da ima dovoljno deterđenta u fioci), a zatim odrediti količinu vode u skladu s tim kako bi se postigao cilj uštede vode.

### Zaštita od neuravnoteženosti

- Kada je mašina spremna za centrifugu, već mašina može uzeti nekoliko trenutaka da izbalansira odeću zbog velike neuravnoteženosti.
- Ako je odeća i dalje neuravnotežena u bubnju nakon toga, brzina centrifuge može se usporiti kako bi se izbegle velike vibracije.
- Ako je odeće u bubnju premalo, mašina možda neće centrifugirati zbog zaštite od neuravnoteženosti, tada trebate dodati više odeće kako biste omogućili centrifugiranje.

### ☰ NAPOMENA

Zbog nadogradnje modela, konfiguracija funkcija može se razlikovati od ovog opisa, molimo vas da uzmete funkcije stvarnog modela kao standard!

# ODRŽAVANJE

Veš mašina treba da se održava na vreme nakon dugotrajne upotrebe. Dobre navike održavanja produžiće radni vek veš mašine. Molimo vas da izvučete utikač iz struje pre održavanja kako biste sprečili opasnost. Molimo vas da nakon svake upotrebe zatvorite vrata sušilice za veš kako biste sprečili da deca uđu u nju kada se igraju.

## Čišćenje posude za deterdžent

1. Pritisnite deo CD unutar ladice za deterdžent i izvučite je.
2. Podignite zatvarač i izvadite poklopac omekšivača, operite sve držače vodom.
3. Vratite poklopac omekšivača i gurnite ladicu u položaj.

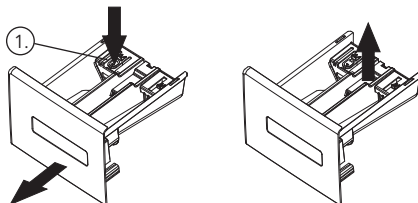

## Čišćenje pumpe za odvod

(preporučuje se jednom svakih šest meseci)

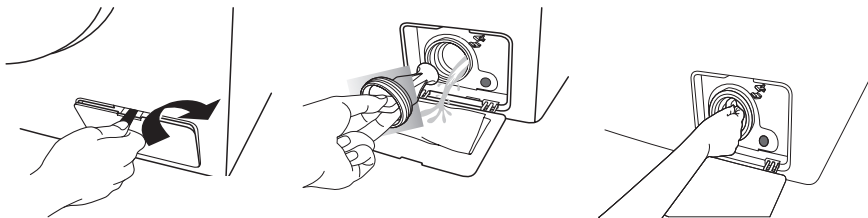

Uklonite zaštitni poklopac za pumpu za odvod u smeru prikazanom ovde, koristeći predmet poput novčića, itd.

Polako otpustite poklopac pumpe za odvod (obratite pažnju na preostalu vodu), izvadite ostatke odeće iz pumpe za odvod i temeljno je očistite dok se lopatice ne mogu slobodno okretati;

Postavite poklopac pumpe i zategnite ga kako biste osigurali da nema curenja vode iz pumpe za odvod, kao što je prikazano na slici. Postavite zaštitni poklopac za pumpu za odvod!

## Čišćenje filtera ventila za dovod vode

(Preporučuje se jednom svakih šest meseci)

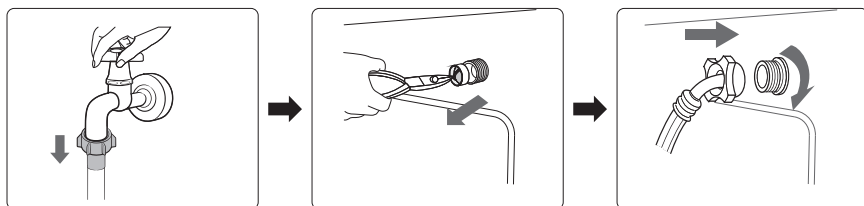

Zatvorite slavinu, odvojte vodovodnu cev od slavine i istrljajte filter mrežicu malom četkom.

Odvijte vodovodnu cev sa zadnje strane mašine, izvučite filter mrežicu pomoću klešta za ravno sečenje, očistite je i ponovo je postavite.

Ponovo priključite vodovodnu cev. Otvorite slavinu i proverite da li ima curenja vode.













### NAPOMENA

Kontaktirajte servisera ako je vaša veš mašina zamrzuta.

# OTKLANJANJE PROBLEMA

Problem	Rešenje
Ima preostale vode u mašini	Ovo je normalno i rezultat je testova vode koji su obavljeni u fabrici.
Veš mašina ne radi	Proverite da li je utikač dobro uključen. Proverite da li je slavina otvorena. Proverite da li je pritisnut taster "Power". Proverite da li je pritisnut taster "Start/Pause". Proverite da li je aktivirana opcija odlaganja
Curenje vode	Proverite i pričvrstite dovodno crevo. Očistite odvodno crevo i, po potrebi, pozovite stručnu osobu da ga popravi.
Nenormalna buka i velika vibracija	Proverite da li su uklonjeni tranzitni šrafovi. Proverite da li su nožice pravilno postavljene. Proverite da li je mašina za pranje postavljena na čvrstu i ravnu podlogu. Proverite da li ima kopči ili metalnih predmeta unutar nje.
Efikasnost pranja nije zadovoljavajuća	Izaberite odgovarajući program. Dodajte odgovarajuću količinu deterdženta prema uputstvima na pakovanju.
Mašina ne reaguje nakon pritiskanja dugmadi	Proverite da li je aktivirana funkcija zaštita za decu Prvo pritisnite dugme "Start/Pause", a zatim ostalu dugmad.
Stvarno vreme trajanja postupaka ne odgovara prikazanom vremenu.	Proverite da li je odeća u bubnju dovoljno raspršena. Proverite da li voda dobro otiče ili dolazi.
Veš mašina se puni dok istovremeno odvodi vodu.	Proverite da li je maksimalna visina odvoda niža od 65 cm. Proverite da li je crevo za odvod uronjeno.

Ekran	Značenje	Rešenje
	Predugo punjenje vode	Proverite da li je otvoren ventil. Proverite da li je pritisak vode pre nizak. Proverite da li je ulazno crevo blokirano.
	Predugo ispuštanje vode	Proverite da li je pumpa za pražnjenje blokirana. Ukoliko je potrebno kontaktirajte ovlašćenog servisera.
	Brava na vratima je u kvaru	Dobro zatvorite vrata ponovo. Proverite da li je odeća zaglavljena između vrata i brtve. Kontaktirajte serviser ako je potrebno.
	Prelivanje vode	Pokušajte ponovo dok nivo vode ne bude pogodan za postupak pranja. Kontaktirajte servisera ako je potrebno.
	Električni motor je pokvaren	Kontaktirajte ovlašćenog servisera.
	Grejač ne radi	Kontaktirajte ovlašćenog servisera.
	Postoji kvar senzora temperature	Kontaktirajte ovlašćenog servisera.
	Softver/hardware na matičnoj ploči i invertorskoj ploči frekvencije nije spojen	Kontaktirajte ovlašćenog servisera.
	Problemi u komunikaciji	Kontaktirajte ovlašćenog servisera.
	Kvarovi invertora	Kontaktirajte ovlašćenog servisera.
	Postupak koji se izvršava nije u skladu sa ciklusom na koji pokazuje dugme.	Okrenite birač ciklusa na ciklus koji odgovara radu postupka.



























## NAPOMENA

Molimo vas da se referišete na stvarno kupljeni model za prikaz greške. Različiti modeli imaju različite prikaze grešaka.

# APENDIKS

## Etiketa za negu tkanine

	Otporan materijal		Može se peglati na maksimalno 100°C
	Delikatna tkanina		Nemojte peglati
	Artikal se može prati na 90°C		Može se hemijski čistiti pomoću bilo kojeg rastvarača
	Artikal se može prati na 60°C		Može se hemijski čistiti samo sa perkloridom, benzinskim svetlom, čistim alkoholom ili R113
	Artikal se može prati na 40°C		Hemijsko čišćenje samo sa avio gorivom, čistim alkoholom ili R113
	Artikal se može prati na 30°C		Zabranjeno hemijsko čišćenje
	Artikal se može prati ručno		Sušiti na ravnoj površini
	Samo hemijsko čišćenje		Može se okačiti da se osuši
	Može se izbeliti u hladnoj vodi		Sušiti na vešalici za odeću
	Nemojte izbeljivati		Sušenje u mašini, normalna toplota
	Može se peglati na maksimalno 200°C		Sušenje u mašini, smanjena toplota
	Može se peglati na maksimalno 150°C		Ne sušiti u mašini za sušenje veša

## Upozorenja koja se odnose na struju

Da biste izbegli požar, strujni udar i druge nesreće, molimo vas da se pridržavate sledećih uputstava:

- Koristite samo napon naznačen na etiketi snage. Ako niste sigurni u napon kod kuće, kontaktirajte lokalnu elektrodistribuciju.
- Kada koristite funkciju grejanja, maksimalna struja kroz veš mašinu će biti 10A. Stoga, molimo vas da se uverite da elektroenergetski sistem (struja, napon i kabl) može zadovoljiti normalne zahteve opterećenja mašine.
- Pravilno zaštitite strujni kabl. Kabl treba čvrsto fiksirati kako ne bi remetio prolazak ljudi ili drugih predmeta i kako ne bi bio oštećen. Posebna pažnja treba se obratiti na lokaciju utikača.
- Nemojte opterećivati zidni utikač ili produžni kabl. Preopterećenje električne instalacije može izazvati požar ili električni udar. Nemojte izvlačiti strujni utikač mokrim rukama.
- Da biste obezbedili svoju sigurnost, strujni utikač treba biti umetnut u utičnicu sa uzemljenjem. Pažljivo proverite i obezbedite da je vaša utičnica ispravno i pouzdano uzemljena.

## Zaštita životne sredine

- Veš mašina je proizvedena od reciklirajućih materijala. Ako odlučite da se rešite ove veš mašine, molimo vas da poštujuete lokalne propise o odlaganju otpada. Odsecite strujni kabl kako veš mašina ne bi mogla biti priključena na struju. Uklonite vrata kako mala deca i životinje ne bi ostali zarobljeni unutar veš mašine.
- Ne prelazite preporučene količine deterdženta prema uputstvima proizvođača deterdženta.
- Koristite sredstva za uklanjanje fleka i izbeljivače pre pranja samo kada je apsolutno neophodno.
- Štedite vodu i struju pranjem samo punih tereta veša (tačna količina zavisi od programa koji se koristi).

### Pravilno odlaganje proizvoda



Ova oznaka ukazuje da se proizvod ne sme odlagati zajedno s drugim kućnim otpadom u okviru Evropske unije. Kako biste sprečili moguću štetu po životnu sredinu ili ljudsko zdravlje zbog nekontrolisanog odlaganja otpada, odložite ga odgovorno radi promovisanja održive ponovne upotrebe materijalnih resursa. Za vraćanje vašeg korišćenog uređaja, koristite sisteme za povrat ili se obratite prodavcu gde je proizvod kupljen. Oni mogu preuzeti ovaj proizvod radi bezbednog recikliranja u skladu s propisima zaštite životne sredine.



### NAPOMENA:

1. Energetska efikasnost je testirana u okviru postupka "ECO 40-60".
2. Skenirajte QR kod prikazan na energetskoj oznaci za dodatne informacije o proizvodu.
3. Kada veš mašina prikaže kodove grešaka, obavezno kontaktirajte naš tim za postprodajnu podršku kako biste izbegli neovlašćene popravke. Nećemo biti odgovorni za probleme koji nastanu usled neovlašćenih popravki.
4. U slučaju potrebe za naručivanjem dodatne opreme, možemo je poslati u roku od 15 radnih dana nakon zahteva.
5. Radi poboljšanja performansi čitave veš mašine, izgled i specifikacije mogu se promeniti bez dodatnog obaveštenja.
6. Na displeju će se nakon završetka ciklusa prikazivati "END" 10 minuta.

## Specifikacija proizvoda

Napon:220-240V-/50Hz

Pritisak vode:0.05-0.8MPa

Model	Kapacitet	Nazivna snaga	Spoljne dimenzije (Š*D*V)mm
WF71461T	7.0kg	1850W	595x495x850
WF81461T	8.0kg	1900W	595x520x850
WF91461T	9.0kg	1900W	595x560x850
WF101461T	10.0kg	1950W	595x625x850



### NAPOMENA:

Sve slike u priručniku koriste se samo za prikaz. Mogu se razlikovati od mašine koju kupite.



TESLA

[tesla.info](https://tesla.info)



Ovaj dokument je originalno proizveden i objavljen od strane proizvođača, brenda Tesla, i preuzet je sa njihove zvanične stranice. S obzirom na ovu činjenicu, Tehnoteka ističe da ne preuzima odgovornost za tačnost, celovitost ili pouzdanost informacija, podataka, mišljenja, saveta ili izjava sadržanih u ovom dokumentu.

Napominjemo da Tehnoteka nema ovlašćenje da izvrši bilo kakve izmene ili dopune na ovom dokumentu, stoga nismo odgovorni za eventualne greške, propuste ili netačnosti koje se mogu naći unutar njega. Tehnoteka ne odgovara za štetu nanесenu korisnicima pri upotrebi netačnih podataka. Ukoliko imate dodatna pitanja o proizvodu, ljubazno vas molimo da kontaktirate direktno proizvođača kako biste dobili sve detaljne informacije.

Za najnovije informacije o ceni, dostupnim akcijama i tehničkim karakteristikama proizvoda koji se pominje u ovom dokumentu, molimo posetite našu stranicu klikom na sledeći link:

<https://tehnoteka.rs/p/tesla-masina-za-pranje-vesa-wf101461t-akcija-cena/>