

Uputstvo za upotrebu

TESLA inverter klima TA36QQCT-1232IAW

TESLA



Tehnoteka je online destinacija za upoređivanje cena i karakteristika bele tehnike, potrošačke elektronike i IT uređaja kod trgovinskih lanaca i internet prodavnica u Srbiji. Naša stranica vam omogućava da istražite najnovije informacije, detaljne karakteristike i konkurentne cene proizvoda.

Posetite nas i uživajte u ekskluzivnom iskustvu pametne kupovine klikom na link:

<https://tehnoteka.rs/p/tesla-inverter-klima-ta36qqct-1232iaw-akcija-cena/>

Uputstvo za upotrebu (EN)

TESLA inverter klima TA36QQCT-1232IAW

TESLA



Tehnoteka je online destinacija za upoređivanje cena i karakteristika bele tehnike, potrošačke elektronike i IT uređaja kod trgovinskih lanaca i internet prodavnica u Srbiji. Naša stranica vam omogućava da istražite najnovije informacije, detaljne karakteristike i konkurentne cene proizvoda.

Posetite nas i uživajte u ekskluzivnom iskustvu pametne kupovine klikom na link:

<https://tehnoteka.rs/p/tesla-inverter-klima-ta36qqct-1232iaw-akcija-cena/>



SPLIT-TYPE AIR CONDITIONER

USER MANUAL

For **R32 DC Inverter** models:

TA27QQAT-0932IA
TA36QQAT-1232IA
TA53QQAT-1832IA
TA73QQAT-2432IA
TA27QQCT-0932IAW
TA36QQCT-1232IAW
TA36QQCT-1232IAWPC
TA53QQCT-1832IAW
TA73QQCT-2432IAW
TA27QQDT-0932IAWT
TA36QQDT-1232IAWT

TA53QQDT-1832IAWT
TA73QQDT-2432IAWT
TA27QQET-0932IHWT
TA35QQET-1232IHWT
TA53QQET-1832IHWT
TA72QQET-2432IHWT
TA27QQFT-0932IHWT
TA35QQFT-1232IHWT
TA53QQFT-1832IHWT
TA72QQFT-2432IHWT

ENG

BIH/
MNE

BG

GR

HR

HU

MKD

RO

SLO

SRB

ENG

OPERATING INSTRUCTION

Note: All the pictures in this manual are just schematic diagrams, the actual is the standard. Please read this owner's manual carefully and thoroughly before operating the unit! Take care of this manual for future reference.

BIH/
MNE

UPUTSTVO ZA UPOTREBU

Napomena: Sve slike u ovom priručniku su samo šematski dijagrami, fizički proizvod je standard. Molimo Vas da pažljivo i temeljno pročitate ovo uputstvo za upotrebu prije korišćenja uređaja! Sačuvajte ovo uputstvo za buduću upotrebu.

BG

ИНСТРУКЦИЯ ЗА УПОТРЕБА

Забелешка: Всички снимки в тази инструкция са само схематични диаграми, действителните са стандартните. Моля, прочетете внимателно тази инструкция за употреба преди да започнете работа с уреда! Запазете тази инструкция за бъдещи справки

GR

ΕΓΧΕΙΡΙΔΙΟ ΧΡΗΣΗΣ

Σημείωση: Οι εικόνες στο παρόν εγχειρίδιο είναι σχεδιαγράμματα, ανατρέξτε στο πραγματικό προϊόν. Διαβάστε προσεκτικά τις προφυλάξεις στο παρόν εγχειρίδιο προτού θέσετε τη μονάδα σε λειτουργία! Φυλάξτε το παρόν εγχειρίδιο για μελλοντική χρήση.

HR

UPUTE ZA UPOTREBU

Napomena: Sve slike u ovom priručniku su samo shematski dijagrami, fizički proizvod je standard. Molimo Vas da pažljivo i temeljito pročitate ovo uputstvo za upotrebu prije korištenja uređaja! Čuvajte ovaj priručnik za buduće korištenje.

HU

FELHASZNÁLÓI KÉZIKÖNYV

Megjegyzés: A kézikönyvben található képek csak sematikus ábrák, az aktuális a szabvány. Kérjük, figyelmesen olvassa el ezt a kézikönyvet mielőtt működtetné az eszközt! Őrizze meg ezt a kézikönyvet a későbbiekre is.

MKD

УПАТСТВО ЗА УПОТРЕБА

Napomena: Сите слики во овој прирачник се само шематски дијаграми, физичкиот производ е стандард. Ве молиме внимателно и теменлно да го причитате ова упатство за употреба пред користење на уредот! Сочувajte го ова упатство за идна употреба.

RO

MANUAL DE UTILIZARE

Nota: Fotografiile din acest manual sunt doar diagrame schematice. Vă rugăm să citiți "Manualul de Utilizare" cu atenție, înainte de a utiliza aerul condiționat, pentru a asigura funcționarea corespunzătoare. Păstrați manualul pentru referințe ulterioare.

SLO

PRIROČNIK ZA UPORABO

Opomba: Vse slike v tem priročniku so le shematske risbe, dejansko stanje je standard. Prosimo, da pred uporabo skrbno in temeljito preberete ta priročnik za uporabo! Priročnik shranite za kasnejšo uporabo.

SRB

UPUTSTVO ZA UPOTREBU





Napomena: Sve slike u ovom priručniku su samo šematski dijagrami, fizički proizvod je standard. Molimo Vas da pažljivo i temeljno pročitate ovo uputstvo za upotrebu pre korišćenja uređaja! Sačuvajte ovo uputstvo za buduću upotrebu.

WARNING

Warning: This air conditioner uses R32 flammable refrigerant.

Notes: Air conditioner with R32 refrigerant, if roughly treated, may cause serious harm to the human body or surrounding things.

- The room space for the installation, use, repair, and storage of this air conditioner should be greater than 5 m³.
- Air conditioner refrigerant can not charge more than 1.7kg.
- Do not use any methods to speed up defrost or to clean frosty parts except for particular recommended by manufacturer.
- Not pierce or burn air conditioner, and check the refrigerant pipeline whether be damaged.
- The air conditioner should be stored in a room without lasting fire source, for example, open flame, burning gas appliance, working electric heater and so on.
- Notice that the refrigerant may be tasteless.
- The storage of air conditioner should be able to prevent mechanical damage caused by accident.
- Maintenance or repair of air conditioners using R32 refrigerant must be carried out after security check to minimize risk of incidents.
- Air conditioner must be installed with stop valve cover.
- Please read the instruction carefully before installing, using and maintaining.

Symbol	Note	Explanation
 Caution: Risk Of Fire	WARNING	This symbol shows that this appliance uses a flammable refrigerant. If the refrigerant is leaked and exposed to an external ignition source, there is a risk of fire.
	CAUTION	This symbol shows that the operation manual should be read carefully.
	CAUTION	This symbol shows that a service personnel should be handling this equipment with reference to the installation manual.
	CAUTION	This symbol shows that information is available such as the operating manual or installation manual.

SAFETY PRECAUTIONS

Incorrect installation or operation by not following these instructions may cause harm or damage to people, properties, etc. The seriousness is classified by the following indications:



WARNING!

This symbol indicates the possibility of death or serious injury.



CAUTION!

This symbol indicates the possibility of injury or damage to properties.

WARNING!

- This appliance can be used by children aged from 8 years and above and persons with reduced physical, sensory or mental capabilities or lack of experience and knowledge if they have been given supervision or instruction concerning use of the appliance in a safe way and understand the hazards involved. Children shall not play with the appliance. Cleaning and user maintenance shall not be made by children without supervision. (Only for the AC with CE-MARKING)
- This appliance is not intended for use by persons (including children) with reduced physical, sensory or mental capabilities, or lack of experience and knowledge, unless they have been given supervision or instruction concerning use of the appliance by a person responsible for their safety. Children should be supervised to ensure that they do not play with the appliance. (Except for the AC with CE-MARKING)
-  **The air conditioner must be grounded. Incomplete grounding may result in electric shocks.** Do not connect the earth wire to the gas pipeline, water pipeline, lightning rod, or telephone earth wire.
- Always switch off the device and cut the power supply when the unit is not in use for long time so as to ensure safety.
- Take care not let the remote control and the indoor unit watered or being too wet. Otherwise, it may cause short circuit.
- If the power supply cable is damaged, it must be replaced by manufacture or its service agent or a similar qualified person.
- Don't cut off main power switch during operating or with wet hands. It may cause electric shock.
- Don't share the socket with other electric appliance. Otherwise, it may cause electric shock even fire and explosion.
- Always switch off the device and cut the power supply before performing any maintenance or cleaning. Otherwise, it may cause electric shock or damage.
- Don't pull the power cord when pull out the power plug. The damage of pulling power cord will cause serious electric shock.
- A warning that ducts connected to an appliance shall not contain an ignition source.
- Don't install air conditioner in a place where there is flammable gas or liquid. The distance between them should above 1m. It may cause fire even explosion.
- Don't use liquid or corrosive cleaning agent wipe the air conditioner and sprinkle water or other liquid either. Doing this may cause electric shock or damage to the unit.
- Don't attempt to repair the air conditioner by yourself. Incorrect repairs may cause fire or explosion. Contact a qualified service technician for all service requirement.
- Don't use air conditioner in lightning storm weather. Power supply should be cut in time to prevent the occurrence of danger.
- Don't put hands or any objects into the air inlets or outlets. This may cause personal injury or damage to the unit.
- Please note whether the installed stand is firm enough or not. If it is damaged, it may lead to the fall of the unit and cause the injury.
- Don't block air inlet or air outlet. Otherwise, the cooling or heating capacity will be weakened, even cause system stop operating.
- Don't let the air conditioner blow against the heater appliance. Otherwise it will lead to incomplete combustion, thus causing poisoning.
- The appliance shall be installed in accordance with national wiring regulations.
- An earth leakage breaker with rated capacity must be installed to avoid possible electric shocks.
- This product contains fluorinated greenhouse gases.
- Refrigerant leakage contributes to climate change. Refrigerant with lower global warming potential (GWP) would contribute less to global warming than a refrigerant with higher GWP, if leaked to the atmosphere. This appliance contains a refrigerant fluid with a GWP equal to [675]. This means that if 1 kg of this refrigerant fluid would be leaked to the atmosphere, the impact on global warming would be [675] times higher than 1 kg of CO₂, over a period of 100 years. Never try to interfere with the refrigerant circuit yourself or disassemble the product yourself and always ask a professional.
- Ensure no following objects under the indoor unit:
 1. microwaves, ovens and other hot objects.
 2. computers and other high electrostatic appliances.
 3. sockets that plug frequently.
- The joints between indoor and outdoor unit shall not be reused, unless after re-flaring the pipe.
- The specification of the fuse are printed on the circuit board, such as: 3.15A/250V AC, etc.

WEEE Warning

Meaning of crossed out wheeled dustbin: Do not dispose of electrical appliances as unsorted municipal waste, use separate collection facilities. Contact you local government for information regarding the collection systems available. If electrical appliances are disposed of in landfills or dumps, hazardous substances can leak into the groundwater and get into the food chain, damaging your health and well-being. When replacing old appliances with new ones, the retailer is legally obligated to take back your old appliance for disposals at least free of charge.



CAUTION!

- Don't open the windows and doors for long time when the air conditioner is running. Otherwise, the cooling or heating capacity will be weakened.
- Don't stand on the top of the outdoor unit or place heavy things on it. This could cause personal injuries or damage the unit.
- Don't use the air conditioner for other purposes, such as drying clothes, preserving foods, etc.
- Don't apply the cold air to the body for a long time. It will deteriorate your physical conditions and cause health problems.
- Set the suitable temperature. It is recommended that the temperature difference between indoor and outdoor temperature should not be too large. Appropriate adjustments of the setting temperature can prevent the waste of electricity.
- If your air conditioner is not fitted with a supply cord and a plug, an anti-explosion all-pole switch must be installed in the fixed wiring and the distance between contacts should be no less than 3.0 mm.
- If your air conditioner is permanently connected to the fixed wiring, a anti-explosion residual current device (RCD) having rated residual operating current not exceeding 30 mA should be installed in the fixed wiring.
- The power supply circuit should have leakage protector and air switch of which the capacity should be more than 1.5 times of the maximum current.
- Regarding the installation of the air conditioners, please refer to the below paragraphs in this manual.

NOTICES FOR USE

The conditions of unit can't normally run

- Within the temperature range provided in following table, the air conditioner may stop running and other anomalies may arise.

Cooling	Outdoor	>43°C (Apply to T1) >52°C (Apply to T3)
	Indoor	<18°C

Heating	Outdoor	>24°C <-7°C
	Indoor	>27°C

- When the temperature is too high, the air conditioner may activate the automatic protection device, so that the air conditioner could be shut down.
- When the temperature is too low, the heat exchanger of the air conditioner may freeze, leading to water dripping or other malfunction.
- In long-term cooling or dehumidification with a relative humidity of above 80% (doors and windows are open), there may be water condenses or dripping near the air outlet.
- T1 and T3 refer to ISO 5151.

Notes for heating

- The fan of the indoor unit will not start running immediately after the heating is started to avoid blowing out cool air.
- When it is cold and wet outside, the outdoor unit will develop frost over the heat exchanger which will increase the heating capacity. Then the air conditioner will start defrost function.
- During defrost, the air conditioner will stop heating for about 5-12 minutes.
- Vapor may come out from the outdoor unit during defrost. This is not a malfunction, but a result of fast defrost.
- Heating will resume after defrost is complete.

Notes for turning off

- When the air conditioner is turned off, the main controller will automatically decide whether to stop immediately or after running for dozens of seconds with lower frequency and lower air speed.

Emergency operation

- If the remote controller is lost or broken, use force switch button to operate the air conditioner.
- If this button is pushed with the unit OFF, the air conditioner will operate in Auto mode.
- If this button is pushed with the unit ON, the air conditioner will stop running.

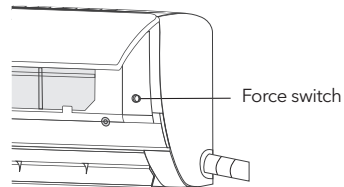

Airflow direction adjustment

1. Use up-down swing and left-right swing buttons on the remote controller to adjust the airflow direction. Refer to the operation manual of the remote controller for detail.
2. For models without left-right swing function, the fins have to be moved manually.

Note: Move the fins before the unit is in operation, or your finger might be injured. Never place your hand into the air inlet or outlet when the air conditioner is in operation.

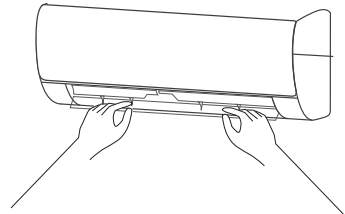

Specific caution

1. Open front panel of the indoor.
2. The connector (as Fig) can not touch the terminal board, and is positioned as shown in Fig.

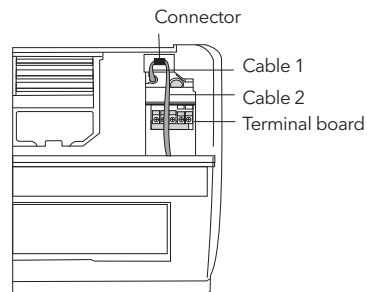

NAMES OF EACH PART

Indoor unit

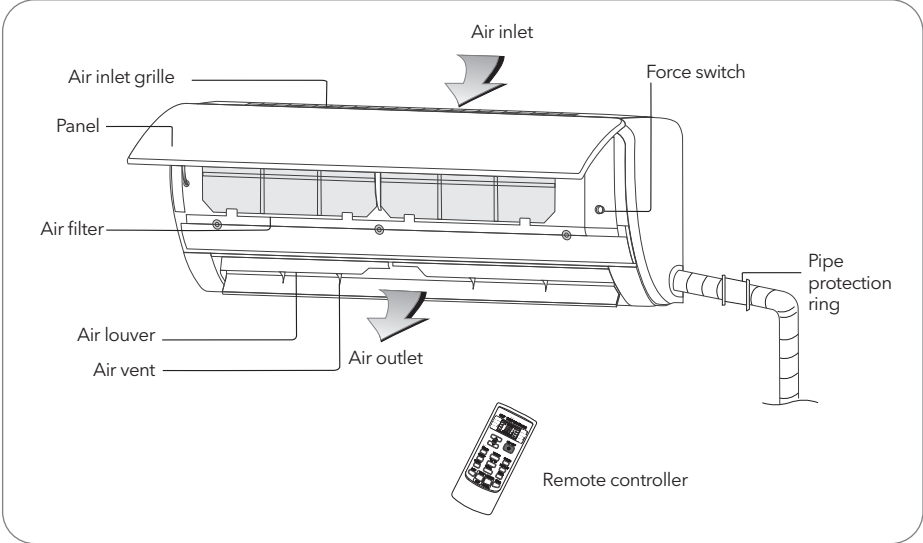

Outdoor unit

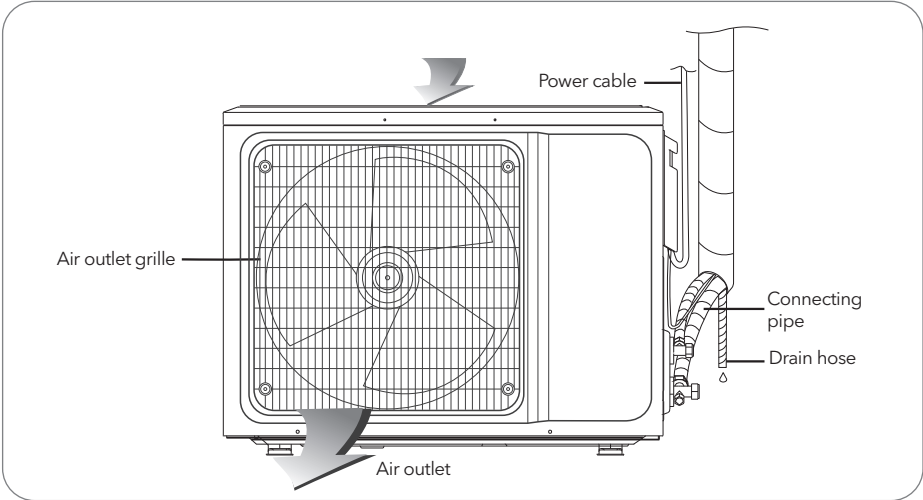

Note: All the pictures in this manual are just schematic diagrams, the actual is the standard. Plug, WiFi function, Negative-ion function, and vertical and horizontal; swing function both are optional.

CLEAN AND CARE



- Before the cleaning of the air conditioner, it must be shut down and the electricity must be cut off for more than 5 minutes, otherwise there might be the risk of electric shocks.
- Do not wet the air conditioner, which can cause an electric shock. Make sure not to rinse the air conditioner with water under any circumstances.
- Volatile liquids such as thinner or gasoline will damage the air conditioner housing, therefore please clean the housing of air conditioner only with soft dry cloth and damp cloth moistened with neutral detergent.
- In the course of the using, pay attention to cleaning the filter regularly, to prevent the covering of dust which may affect the effect. If the service environment of the air conditioner is dusty, correspondingly increase the number of times of cleaning. After removing the filter, do not touch the fin part of the indoor unit with the finger, and no force to damage the refrigerant pipeline.

Clean the panel

When the panel of the indoor unit is contaminated, clean it gently with a wrung towel using tepid water below 40°C, and do not remove the panel while cleaning.

Clean the air filter

Remove the air filter

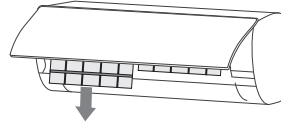
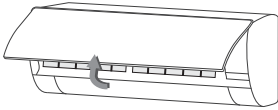

1. Use both hands to open the panel for an angle from both ends of the panel in accordance with the direction of the arrow.
2. Release the air filter from the slot and remove it.

Clean the Air Filter

Use a vacuum cleaner or water to rinse filter, and if the filter is very dirty (for example, with greasy dirt), clean it with warm water (below 45 °C) with mild detergent dissolved in, and then put the filter in the shade to dry in the air.

Mount the Filter

1. Reinstall the dried filter in reverse order of removal, then cover and lock the panel.

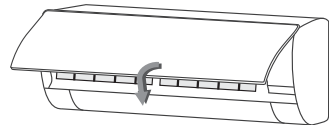
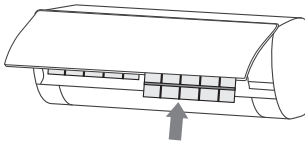

Check before use

1. Check whether all the air inlets and outlets of the units are unblocked.
2. Check whether there is blocking in the water outlet of the drain pipe, and immediately clean it up if any.
3. Check the ground wire is reliably grounded.
4. Check whether the remote control batteries are installed, and whether the power is sufficient.
5. Check whether there is damage in the mounting bracket of the outdoor unit, and if any, please contact our local service center.

Maintain after use

1. Cut off the power source of the air conditioner, turn off the main power switch and remove the batteries from the remote controller.
2. Clean the filter and the unit body.
3. Remove the dust and debris from the outdoor unit.
4. Check whether there is damage in the mounting bracket of the outdoor unit, and if any, please contact our local service center.

CAUTION!

Do not repair the air conditioner by yourself as wrong maintenance may cause electric shock or fire or explode, please contact the authorized service center and let the professionals conduct the maintenance, and checking the following items prior to contacting for maintenance can save your time and money.

TROUBLESHOOTING

Phenomenon	Troubleshooting
The air conditioner does not work.	<ul style="list-style-type: none"> • There might be power outages. → Wait until power is restored. • Power plug may be loose out from the socket. → The plug in the plug tightly. • Power switch fuse may blow. → Replace the fuse. • The time for timing boot is yet to come. → Wait or cancel the timer settings.
The air conditioner can't run after the immediate start-up after it is shut down.	<ul style="list-style-type: none"> • If the air conditioner is turned on immediately after it is turned off, the protective delay switch will delay the operation for 3 to 5 minutes.
The air conditioner stops running after it starts up for a while.	<ul style="list-style-type: none"> • May reach the setting temperature. → It is a normal function phenomenon. • May be at a defrosting state. → It will automatically restore and run again after defrosting. • Shutdown Timer may be set. → If you continue to use, please turn it on again.
The wind blows out, but the cooling/ heating effect is not good.	<ul style="list-style-type: none"> • Excessive accumulation of dust on filter, blocking at air inlet and outlet, and the excessively small angle of the louver blades all will affect the cooling and heating effect. → Please clean the filter, remove the obstacles at the air inlet and outlet and regulate the angle of the louver blades. • Poor cooling and heating effect caused by doors and windows opening, and unclosed exhaust fan. → Please close the doors, windows, the exhaust fan, etc. • Auxiliary heating function is not turned on while heating, which may lead to poor heating effect. → Turn on the auxiliary heating function. (only for models with auxiliary heating function) • Mode setting is incorrect, and the temperature and wind speed settings are not appropriate. → Please re-select the mode, and set the appropriate temperature and wind speed.
The indoor unit blows out odor.	<ul style="list-style-type: none"> • The air conditioner itself does not have undesirable odor. If there is odor, it may be due to accumulation of the odor in the environment. → Clean the air filter or activate the cleaning function.
There is sound of running water during the running of air conditioner.	<ul style="list-style-type: none"> • When the air conditioner is started up or stopped, or the compressor is started up or stopped during the running, sometimes the "hissing" sound of running water can be heard. → This is the sound of the flow of the refrigerant, not a malfunction.

Phenomenon	Troubleshooting
A slight "click" sound is heard at the of start-up or shut-down.	<ul style="list-style-type: none"> • Due to temperature changes, panel and other parts will swell, causing the sound of friction. → This is normal, not a fault.
The indoor unit makes abnormal sound.	<ul style="list-style-type: none"> • The sound of fan or compressor relay switched on or off. • When the defrosting is started or stop running, it will sound. → That is due to the refrigerant flowed to reverse direction. They are not malfunctions. • Too much dust accumulation in the air filter of the indoor unit may result in fluctuation of the sound. → Clean the air filters in time. • Too much air noise when "Strong wind" is turned on. → This is normal, if feeling uncomfortable, please deactivate the "Strong wind" function.
There are water drops over the surface of the indoor unit.	<ul style="list-style-type: none"> • When ambient humidity is high, water drops will be accumulated around the air outlet or the panel, etc. → This is a normal physics phenomenon. • Prolonged cooling run in open space produces water drops. → Close the doors and windows. • Too small opening angle of the louver blades may also result in water drops at the air inlet. → Increase the angle of the louver blades.
During the cooling operation, the indoor unit outlet sometimes will blow out mist.	<ul style="list-style-type: none"> • When the indoor temperature and humidity are high, it happens sometimes. → This is because the indoor air is cooled rapidly. After it runs for some time, the indoor temperature and humidity will be reduced and the mist will disappear.



Immediately stop all operations and cut off the power supply, contact our Service center locally in following situations.

- Hear any harsh sound or smell any awful odor during running.
- Abnormal heating of power cord and plug occurs.
- The unit or remote controller has any impurity or water.
- Air switch or leakage protection switch is often disconnected.

NOTICES FOR INSTALLATION



IMPORTANT NOTICES!

- Before installing, please contact with local authorized maintenance center, if unit is not installed by the authorized maintenance center, the malfunction may not solved, due to discommodious contact.
- The air conditioner must be installed by professionals according to the national wiring rules and this manual.
- Refrigerant leak test must be made after installation.
- To move and install air conditioner to another place, please contact our local special service center.

Unpacking Inspection

- Open the box and check air conditioner in area with good ventilation (open the door and window) and without ignition source.

Note: Operators are required to wear anti-static devices.

- It is necessary to check by professional whether there is refrigerant leakage before opening the box of outdoor machine; stop installing the air conditioner if leakage is found.
- The fire prevention equipment and anti-static precautions shall be prepared well before checking. Then check the refrigerant pipeline to see if there is any collision traces, and whether the outlook is good.

Safety Principles for Installing Air Conditioner

- Fire prevention device shall be prepared before installation.
- Keep installing site ventilated.(open the door and window)
- Ignition source,smoking and calling is not allowed to exist in area where R32 refrigerant located.
- Anti-static precautions in necessary for installing air conditioner, e.g. wear pure cotton clothes and gloves.
- Keep leak detector in working state during the installation.
- If R32 refrigerant leakage occurs during the installation, you shall immediately detect the concentration in indoor environment until it reaches a safe level. If refrigerant leakage affects the performance of the air conditioner, please immediately stop the operation, and the air conditioner must be vacuumed firstly and be returned to the maintenance station for processing.
- Keep electric appliance, power switch, plug, socket, high temperature heat source and high static away from the area underneath sidelines of the indoor unit.
- The air conditioner shall be installed in an accessible location to installation and maintenance, without obstacles that may block air inlets or outlets of indoor/outdoor units, and shall keep away from heat source inflammable or explosive conditions.
- When installing or repairing the air conditioner and the connecting line is not long enough, the entire connecting line shall be replaced with the connecting line of the original specification; extension is not allowed.
- Use new connection pipe, unless re-flaring the pipe.

Requirements For Installation Position

- Avoid places of inflammable or explosive gas leakage or where there are strongly aggressive gases.
- Avoid places subject to strong artificial electric/magnetic fields.
- Avoid places subject to noise and resonance.
- Avoid severe natural conditions (e.g. heavy lampblack, strong sandy wind, direct sunshine or high temperature heat sources).
- Avoid places within the reach of children.
- Shorten the connection between the indoor and outdoor units.
- Select where it is easy to perform service and repair and where the ventilation good.
- The outdoor unit shall not be installed in any way that could occupy an aisle, stairway, exit, fire escape, catwalk or any other public area.
- The outdoor unit shall be installed as far as possible from the doors and windows of the neighbors as well as the green plants.

Installation environment inspection

- Check nameplate of outdoor unit to make sure whether the refrigerant is R32.
- Check the floor space of the room. The space shall not be less than usable space(m^2) in the specification.The outdoor unit shall be installed at a well-ventilated place.
- Check the surrounding environment of installation site: R32 shall not be installed in the enclosed reserved space of a building.
- When using electric drill to make holes in the wall, check first whether there is pre-buried pipeline for water, electricity and gas.
- It is suggested to use the reserved hole in the roof of the wall

Requirements of the mounting structure

- The mounting rack must meet the relevant national or industrial standards in terms of strength with welding and connection areas rustproofed.
- The mounting rack and its load carry surface shall be able to withstand 4 times or above the weight of the unit, or 200kg, whichever is heavier.
- The mounting rack of the outdoor unit shall be fastened with expansion bolt.
- Ensure the secure installation regardless of what type of wall on which it is installed, to prevent potential dropping that could hurt people.

Electrical Safety Requirements

- Be sure to use the rated voltage and air conditioners dedicated circuit for the power supply, and the power cord diameter must meet the national requirements.
- When the maximum current of air conditioner is $\geq 16A$, it must use the air switch or leakage protection switch equipped with protection devices.
- The operating range is 90%-110% of the local rated voltage. But insufficient power supply malfunction, electrical shock, or fire. If the voltage instability, proposed to increase the voltage regulator.
- The minimum clearance between the air conditioner and the combustibles is 1.5 m.
- The interconnection cord connect the indoor and outdoor units. You must first choose the right cable size before preparing it for connection.
- Cable Types: Outdoor Power Cable: H07RN-F or H05RN-F;
Interconnection cord: H07RN-F or H05RN-F;
- Minimum Cross-Sectional Area of Power cable and interconnection cord.

North America

Appliance Amps (A)	AWG
10	18
13	16
18	14
25	12
30	10
40	8

Other regions

Rated Current of Appliance (A)	Nominal Cross-Sectional Area (mm ²)
>3 and ≤ 6	0.75
>6 and ≤ 10	1
>10 and ≤ 16	1.5
>10 and ≤ 16	2.5
>10 and ≤ 16	4
>10 and ≤ 16	6

- The size of the interconnection cord, power cable, fuse, and switch needed is determined by the maximum current of the unit. The maximum current is indicated on the nameplate located on the side panel of the unit. Refer to this nameplate to choose the right cable, fuse, or switch.
- **Note:** Core number of cable refer to the detailed wiring diagram adhered on the unit which you purchased.

Requirements for operations at raised height

- When carrying out installation at 2m or higher above the base level, safety belts must be worn and ropes of sufficient strength be securely fasten to the outdoor unit, to prevent falling that could cause personal injury or death as well as property loss.

Grounding Requirements

- The air conditioner is the class I electrical appliance and must ensure a reliable grounding.
- Do not connect the grounding wire to a gas pipe, water pipe, lightning rod, telephone line, or a circuit poorly grounded to the earth.
- The grounding wire is specially designed and shall not be used for other purpose, nor shall it be fastened with a common tapping screw.
- Interconnection cord diameter should be recommended as per instruction manual ,and with type O terminal that meet local standards (internal diameter of type O terminal needs to match the screw size of the unit, no more than 4.2mm). After installation, check the screws whether have been fixed effectively, and there is no risk of loosening.

Others

- The connection method of the air conditioner and the power cord and the interconnection method of each independent element shall be subject to the wiring diagram affixed to the machine.
- The model and rating value of the fuse shall be subject to the silkscreen on corresponding controller or fuse sleeve.

Packing list

Packing list of the indoor unit

Name	Quantity	Unit
Indoor Unit	1	Set
Remote Controller	1	PC
Batteries (7#)	2	PC
Owner's manual	1	Set
Drain pipe	1	PC

Packing list of the outdoor unit

Name	Quantity	Unit
Outdoor Unit	1	Set
Connecting pipe (optional)	2	PC
Plastic Strap	1	ROLL
Pipe Protection Ring	1	PC
Luting (putty) (optional)	1	PACKET

Note: All accessories shall be subject to actual packaging material, and if there is any difference, please understand.

INSTALL INDOOR UNIT

Dimension drawing of indoor unit installation

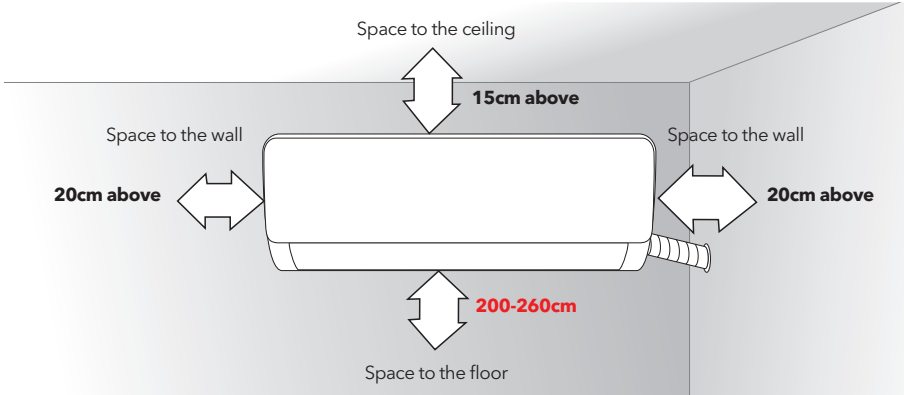

Mounting plate

1. The wall for installation of the indoor unit shall be hard and firm, so as to prevent vibration.
2. Use the "+" type screw to fasten the peg board, horizontally mount the peg board on the wall, and ensure the lateral horizontal and longitudinal vertical.
3. Pull the peg board by hand after the installation, to confirm whether it is solid.

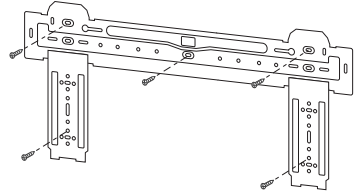

Wall-through Hole

1. Make a hole with an electric hammer or a water drill at the predetermined position on the wall for piping, which shall slant outwardly by 5° -10° .
2. To protect the piping and the cables from being damaged running through the wall, and from the rodents that may inhabit in the hollow wall, a pipe protecting ring shall be installed and sealed with putty.

Note: Usually, the wall hole is $\phi 60\text{mm} \sim \phi 80\text{mm}$. Avoid pre-buried power wire and hard wall when making the hole.

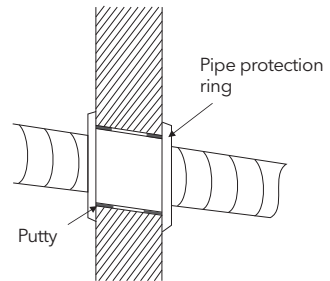

Route of Pipeline

1. Depending on the position of the unit, the piping may be routed sideway from the left or the right (Fig 1), or vertically from the back (Fig 2) (depending on the pipe length of the indoor unit). In the case of sideway routing, cut off the outlet cutting stock of the opposite side.

Fig 1

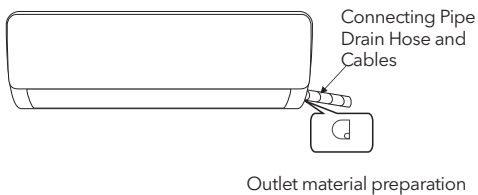
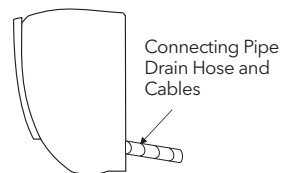

Fig 2



Drain pipe connection

1. Remove the fixed part to pull out pipe of indoor machine from the case. Screw the hexagon nut in the left of the joint to the end with your hand.
2. Connect the connecting pipe to the indoor unit:

Aim at the pipe center, tighten the Taper nut with fingers, and then tighten the Taper nut with a torque wrench, and the direction is shown in diagram on the right. The torque used is shown in the following table.

Note: Carefully check if there is any damage of joints before installation.

The joints shall not be reused, unless after re-flaring the pipe.

Tightening torque table

The size of pipe (mm)	Torque (Nm)
$\phi 6 / \phi 6.35$	15 ~ 88
$\phi 9 / \phi 9.52$	35 ~ 40
$\phi 12 / \phi 12.7$	45 ~ 60
$\phi 15.88$	73 ~ 78
$\phi 19.05$	75 ~ 80

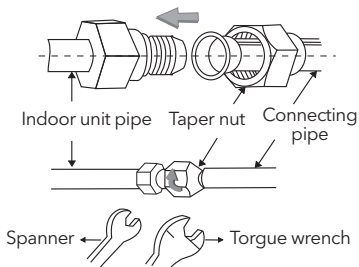

Wrap the Piping

1. Use the insulation sleeve to wrap the joint part the indoor unit and the connection pipe, and then use insulating material to pack and seal insulation pipe, to prevent generation of condensate water on the joint part.
2. Connect the water outlet with drain pipes, and make the connection pipe, cables, and the drain hose straight.
3. Use plastic cable ties to wrap the connecting pipes, cables and drain hose. Run the pipe sloping downward.

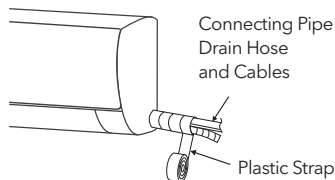

Fixing the Indoor Unit

1. Hang the indoor unit on the peg board, and move the unit from left to right to ensure that the hook is properly positioned in the peg board.
2. Push toward the lower left side and the upper right side of the unit toward the peg board, until the hook is embedded in the slot and makes a "click" sound.

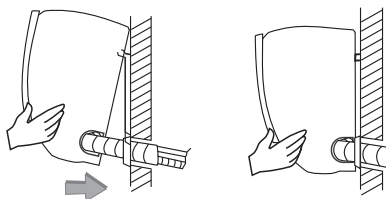

Wiring diagram

- If your air conditioner is provided with interconnection cord , the wiring of the indoor unit is connected in the factory, there is no need of connection.
- If the interconnection cord is not provided, connection is needed in accordance with the

After installation, check:

1. The screws whether have been fixed effectively, and there is no risk of loosening.
2. Connector of display board whether put in the right place and do not touch the terminal board.
3. Control box cover whether cover tightly.

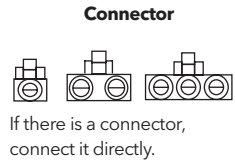
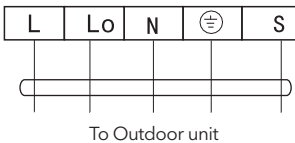
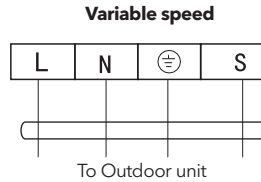
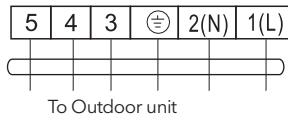
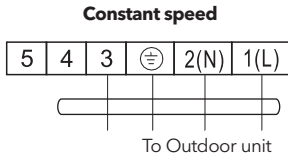

NOTE:

- This manual usually includes the wiring mode for the different kind of A/C. We cannot exclude the possibility that some special type of wiring diagrams are not included.
- The diagram are for reference only. If the entity is difference with this wiring diagram, please refer to the detailed wiring diagram adhered on the unit which you purchased.

INSTALL OUTDOOR UNIT **GAS R32**

Dimension drawing of outdoor unit installation

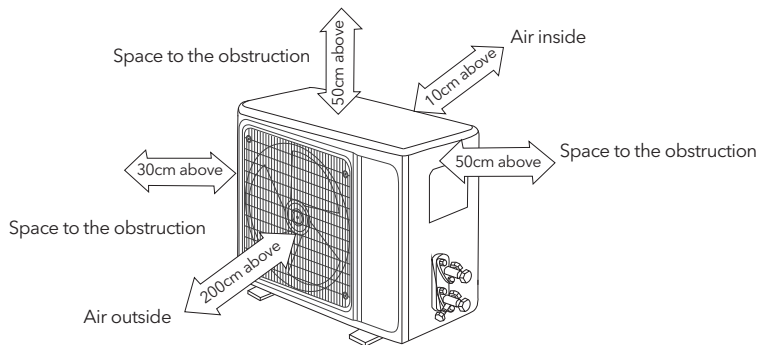

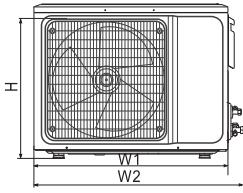

Installation outdoor unit bolt

Outdoor Unit Size of Shape W1(W2) x H x D (mm)	A (mm)	B (mm)
665(710)x420x280	430	280
600(645)x485x260	400	290
660(710)x500x240	500	260
700(745)x500x255	460	260
730(780)x545x285	540	280
760(810)x545x285	540	280
790(840)x550x290	545	300
800(860)x545x315	545	315
800(850)x590(690)x310	540	325
825(880)x655x310	540	335
900(950)x700x350	630	350
900(950)x795x330	535	350
970(1044)x803x395	675	409

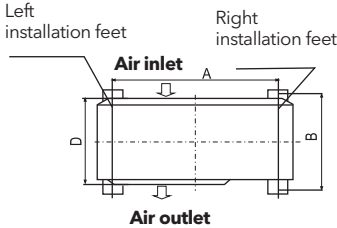

Manufacturer's recommendation: Adjust the installation length according to the shown table:

Length of connection pipe	Add or reduce refrigerant		Amount of refrigerant for the unit
	<3M (9,8ft)	CC ≤ 12000BTU	
CC ≥ 18000BTU		reduce 40g/m	According to the model
3-5M (9,8-16,4ft)	Not needed		
5-15M (16,4-49,2ft)	CC ≤ 12000BTU	add 16g/m	According to the model
	CC ≥ 18000BTU	add 24g/m	According to the model

Install the connection pipe

Connect the Outdoor Unit with Connecting Pipe:
 Aim the counter-bore of the connecting pipe at the stop valve, and tighten the Taper nut with fingers. Then tighten the Taper nut with a torque wrench. When prolonging the piping, extra amount of refrigerant must be added so that the operation and performance of the air conditioner will not be compromised.

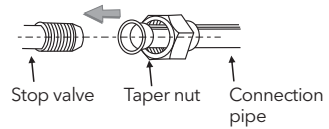

Piping length	Amount of refrigerant to be added		Amount of refrigerant for the unit
	5M	Not needed	
5-15M	CC12000Btu	16g/m	1 kg
	CC18000Btu	24g/m	2 kg

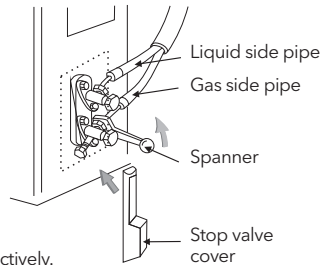

- Note: 1. This table is for reference only.
 2. The joints shall not be reused, unless after re-flaring the pipe.
 3. After installation, check the stop valve cover whether be fixed effectively.

INSTALL OUTDOOR UNIT

Wiring Connection

1. Loosen the screws and remove E-parts cover from the unit.
2. Connect the cables respectively to the corresponding terminals of the terminal board of the outdoor unit (see the wiring diagram), and if there are signals connected to the plug, just conduct butt joint.
3. Ground wire: Remove the grounding screw out of the electric bracket, cover the grounding wire end onto the grounding screw and screw it into the grounding hole.
4. Fix the cable reliably with fasteners (Pressing board).
5. Put the E-parts cover back in its original place and fasten it with screws.

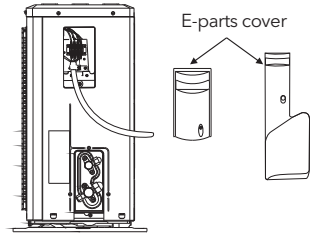

Wiring diagram

Constant speed

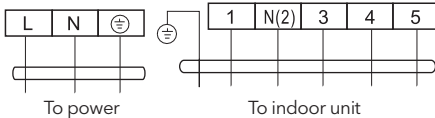
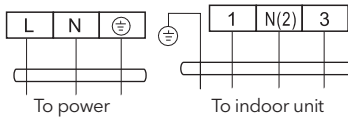

Variable speed

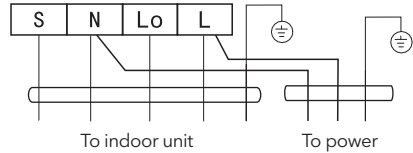
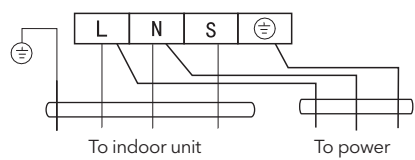

Connector



If there is a connector, connect it directly.

Note:

- This manual usually includes the wiring mode for the different kind of A/C. We cannot exclude the possibility that some special type of wiring diagrams are not included.
- The diagram are for reference only. If the entity is difference with this wiring diagram, please refer to the detailed wiring diagram adhered on the unit which you purchased.

Vacuumping (Gas R32)

Exclusive R32 refrigerant pump must be used in making R32 refrigerant vacuum.

Before working on the air conditioner, remove the cover of the stop valve(gas and liquid valves)and be sure to retighten it afterward.(to prevent the potential air leakage).

1. To prevent air leakage and spilling tighten all connecting nut of all flare tubes.
2. Connect the stop valve, charge hose, manifold valve, and vacuum pump.
3. Fully open the handle Lo of the manifold valve and apply vacuum for at least 15 minutes and check that the compound vacuum gauge reads -0.1MPa (-76cmHg).
4. After applying vacuum, fully open the stop valve with a hex wrench.
5. Check that both indoor and outdoor connections are free of air leakage.

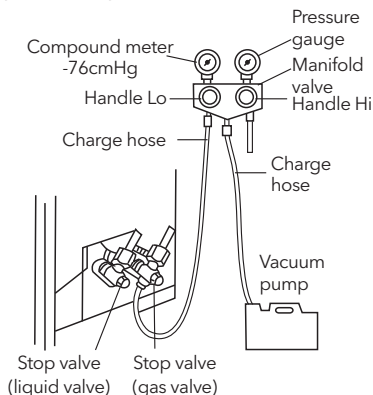

Outdoor condensation drainage (Heat pump type only)

When the unit is heating, the condensing water and defrosting water can be out reliably through the drain house.

Installation:

Install the outdoor drain elbow in $\phi 25$ hole on the base plate, and joint the drain hose to the elbow, so that the waste water formed in the outdoor unit can be drained out to a proper plate.

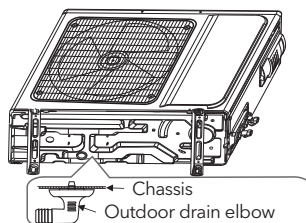

CHECK AFTER INSTALLATION AND TEST OPERATION

Check after installation

Electrical Safety Check

1. If the supply voltage is as required.
2. If there is any faulty or miss connection in each of the power, signal and grounding wires.
3. If the grounding wire of the air conditioner is securely grounded.

Installation Safety Check

1. If the installation is secure.
2. If the water drain is smooth.
3. If the wiring and piping are correctly installed.
4. Check that no foreign matter or tools are left inside the unit.
5. Check the refrigerant pipeline is protected well.

Leak test of the refrigerant

Depending on the installation method, the following methods may be used to check for suspect leak, on areas such as the four connections of the outdoor unit and the cores of the cut-off valves and t-valves:

1. Bubble method: Apply of spray a uniform layer of soap water over the suspected leak spot and observe carefully for bubble.
2. Instrument method: Checking for leak by pointing the probe of the leak detector according to the instruction to the suspect points of leak.

Note: Make sure that the ventilation is good before checking.

Test Operation

- Verify that all piping and connection cables are well connected.
- Confirm that the values at the gas side the liquid-side are fully open.
- Connect the power cord to an independent power socket.
- Install batteries in remote control.

Note: Make sure that the ventilation is good before testing.

Test Operation method:

1. Turn on the power and push the ON/OFF switch button of the remote controller to start the air conditioner.
2. Select COOL, HEAT (not available on cool-only models), SWING and other operation modes with the remote controller and see if the operation is ok.

MAINTENANCE NOTICE

Attention:

For maintenance or scrap, please contact authorized service centers. Maintenance by unqualified person may cause dangers. Feed air conditioner with R32 refrigerant, and maintain the air conditioner in strictly accordance with manufacturer's requirements. The chapter is mainly focused on special maintenance requirements for appliance with R32 refrigerant. Ask repairer to read after-sales technical service handbook for detailed information.

Qualification requirements of maintenance personnel

1. Special training additional to usual refrigerating equipment repair procedures is required when equipment with flammable refrigerants is affected. In many countries, this training is carried out by national training organisations that are accredited to teach the relevant national competency standards that may be set in legislation. The achieved competence should be documented by a certificate.
2. The maintenance and repair of the air conditioner must be conducted according to the method recommended by the manufacturer. If other professionals are needed to help maintain and repair the equipment, it should be conducted under the supervision of individuals who have the qualification to repair AC equipped with flammable refrigerant.

Inspection of the Site

Safety inspection must be taken before maintaining equipment with R32 refrigerant to make sure the risk of fire is minimized. Check whether the place is well ventilated, whether anti-static and fire prevention equipment is perfect. While maintaining the refrigeration system, observe the following precautions before operating the system.

Operating Procedures

1. General work area:

All maintenance staff and others working in the local area shall be instructed on the nature of work being carried out. Work in confined spaces shall be avoided. The area around the workspace shall be sectioned off. Ensure that the conditions within the area have been made safe by control of flammable material.

2. Checking for presence of refrigerant:

The area shall be checked with an appropriate refrigerant detector prior to and during work, to ensure the technician is aware of potentially toxic or flammable atmospheres. Ensure that the leak detection equipment being used is suitable for use with all applicable refrigerants, i.e. non-sparking, adequately sealed or intrinsically safe.

3. Presence of fire extinguisher:

If any hot work is to be conducted on the refrigeration equipment or any associated parts, appropriate fire extinguishing equipment shall be available to hand. Have a dry powder or CO₂ fire extinguisher adjacent to the charging area.

4. No ignition sources:

No person carrying out work in relation to a refrigeration system which involves exposing any pipe work shall

use any sources of ignition in such a manner that it may lead to the risk of fire or explosion. All possible ignition sources, including cigarette smoking, should be kept sufficiently far away from the site of installation, repairing, removing and disposal, during which refrigerant can possibly be released to the surrounding space. Prior to work taking place, the area around the equipment is to be surveyed to make sure that there are no flammable hazards or ignition risks.

'No Smoking' signs shall be displayed.

5. Ventilated Area(open the door and window):

Ensure that the area is in the open or that it is adequately ventilated before breaking into the system or conducting any hot work. A degree of ventilation shall continue during the period that the work is carried out. The ventilation should safely disperse any released refrigerant and preferably expel it externally into the atmosphere.

6. Checks to the refrigeration equipment:

Where electrical components are being changed, they shall be fit for the purpose and to the correct specification. At all times the manufacturer's maintenance and service guidelines shall be followed. If in doubt, consult the manufacturer's technical department for assistance. The following checks shall be applied to installations using flammable refrigerants:

- The charge size is in accordance with the room size within which the refrigerant containing parts are installed.
- The ventilation machinery and outlets are operating adequately and are not obstructed.
- If an indirect refrigerating circuit is being used, the secondary circuit shall be checked for the presence of refrigerant.
- Refrigeration pipe or components are installed in a position where they are unlikely to be exposed to any substance which may corrode refrigerant containing components, unless the components are constructed of materials which are inherently resistant to being corroded or are suitably protected against being so corroded.

7. Checks to electrical devices:

Repair and maintenance to electrical components shall include initial safety checks and component inspection procedures. If a fault exists that could compromise safety, then no electrical supply shall be connected to the circuit until it is satisfactorily dealt with. If the fault cannot be corrected immediately but it is necessary to continue operation, an adequate temporary solution shall be used. This shall be reported to the owner of the equipment so all parties are advised.

Initial safety checks shall include:

- That capacitors are discharged: this shall be done in a safe manner to avoid possibility of sparking.
- That no live electrical components and wiring are exposed while charging, recovering or purging the system.
- Keep continuity of earthing.

Inspection of Cable

Check the cable for wear, corrosion, overvoltage, vibration and check if there are sharp edges and other adverse effects in the surrounding environment. During the inspection, the impact of aging or the continuous vibration of the compressor and the fan on it should be taken into consideration.

Leakage check of R32 refrigerant

Note: Check the leakage of the refrigerant in an environment where there is no potential ignition source. No halogen probe (or any other detector that uses an open flame) should be used.

Leak detection method:

For systems with refrigerant R32, electronic leak detection instrument is available to detect and leak detection should not be conducted in environment with refrigerant. Make sure the leak detector will not become a potential source of ignition, and is applicable to the measured refrigerant. Leak detector shall be set for the minimum ignitable fuel concentration (percentage) of the refrigerant. Calibrate and adjust to proper gas concentration (no more than 25%) with the used refrigerant.

The fluid used in leak detection is applicable to most refrigerants. But do not use chloride solvents to prevent the reaction between chlorine and refrigerants and the corrosion of copper pipeline.

If you suspect a leak, then remove all the fire from the scene or put out the fire.

If the location of the leak needs to be welded, then all refrigerants need to be recovered, or, isolate all refrigerants away from the leak site (using cut-off valve). Before and during the welding, use OFN to purify the entire system.

Removal and Vacuum Pumping

1. Make sure there is no ignited fire source near the outlet of the vacuum pump and the ventilation is well.
2. Allow the maintenance and other operations of the refrigeration circuit should be carried out according to the general procedure, but the following best operations that the flammability is already taken into consideration are the key. You should follow the following procedures:
 - Remove the refrigerant.
 - Decontaminate the pipeline by inert gases.
 - Evacuation.
 - Decontaminate the pipeline by inert gases again.
 - Cut or weld the pipeline.
3. The refrigerant should be returned to the appropriate storage tank. The system should be blown with oxygen free nitrogen to ensure safety. This process may need to be repeated for several times. This operation shall not be carried out using compressed air or oxygen.
4. Through blowing process, the system is charged into the anaerobic nitrogen to reach the working pressure under the vacuum state, then the oxygen free nitrogen is emitted to the atmosphere, and in the end, vacuumize the system. Repeat this process until all refrigerants in the system is cleared. After the final charging of the anaerobic nitrogen, discharge the gas into the atmosphere pressure, and then the system can be welded. This operation is necessary for welding the pipeline.

Procedures of Charging Refrigerants

As a supplement to the general procedure, the following requirements need to be added:

- Make sure that there is no contamination among different refrigerants when using a refrigerant charging device. The pipeline for charging refrigerants should be as short as possible to reduce the residual of refrigerants in it.
- Storage tanks should remain vertically up.
- Make sure the grounding solutions are already taken before the refrigeration system is charged with refrigerants.
- After finishing the charging (or when it is not yet finished), label the mark on the system.
- Be careful not to overcharge refrigerants.

Scrap and Recovery

Scrap:

Before this procedure, the technical personnel shall be thoroughly familiar with the equipment and all its features, and make a recommended practice for refrigerant safe recovery. For recycling the refrigerant, shall analyze the refrigerant and oil samples before operation. Ensure the required power before the test.

1. Be familiar with the equipment and operation.
2. Disconnect power supply.
3. Before carrying out this process, you have to make sure:
 - If necessary, mechanical equipment operation should facilitate the operation of the refrigerant tank.
 - All personal protective equipment is effective and can be used correctly.
 - The whole recovery process should be carried out under the guidance of qualified personnel.
 - The recovering of equipment and storage tank should comply with the relevant national standards.
4. If possible, the refrigerating system should be vacuumized.
5. If the vacuum state can't be reached, you should extract the refrigerant in each part of the system from many places.
6. Before the start of the recovery, you should ensure that the capacity of the storage tank is sufficient.
7. Start and operate the recovery equipment according to the manufacturer's instructions.
8. Don't fill the tank to its full capacity (the liquid injection volume does not exceed 80% of the tank volume).
9. Even the duration is short, it must not exceed the maximum working pressure of the tank.
10. After the completion of the tank filling and the end of the operation process, you should make sure that the tanks and equipment should be removed quickly and all closing valves in the equipment are closed.
11. The recovered refrigerants are not allowed to be injected into another system before being purified and tested.

Note: The identification should be made after the appliance is scrapped and refrigerants are evacuated. The identification should contain the date and endorsement. Make sure the identification on the appliance can reflect the flammable refrigerants contained in this appliance.

Recovery:

1. The clearance of refrigerants in the system is required when repairing or scrapping the appliance. It is recommended to completely remove the refrigerant.
2. Only a special refrigerant tank can be used when loading the refrigerant into the storage tank. Make sure the capacity of the tank is appropriate to the refrigerant injection quantity in the entire system. All tanks intended to be used for the recovery of refrigerants should have a refrigerant identification (i.e. refrigerant recovery tank). Storage tanks should be equipped with pressure relief valves and globe valves and they should be in a good condition. If possible, empty tanks should be evacuated and maintained at room temperature before use.
3. The recovery equipment should be kept in a good working condition and equipped with equipment operating instructions for easy access. The equipment should be suitable for the recovery of R32 refrigerants. Besides, there should be a qualified weighting apparatus which can be normally used. The hose should be linked with detachable connection joint of zero leakage rate and be kept in a good condition. Before using the recovery equipment, check if it is in a good condition and if it gets perfect maintenance. Check if all electrical components are sealed to prevent the leakage of the refrigerant and the fire caused by it. If you have any question, please consult the manufacturer.
4. The recovered refrigerant shall be loaded in the appropriate storage tanks, attached with a transporting instruction, and returned to the refrigerant manufacturer. Don't mix refrigerant in recovery equipment, especially a storage tank.
5. The space loading R32 refrigeration can't be enclosed in the process of transportation. Take anti electrostatic measures if necessary in transportation. In the process of transport, loading and unloading, necessary protective measures must be taken to protect the air conditioner to ensure that the air conditioner is not damaged.
6. When removing the compressor or clearing the compressor oil, make sure the compressor is pumped to an appropriate level to ensure that there is no residual R32 refrigerants in the lubricating oil. The vacuum pumping should be carried out before the compressor is returned to the supplier. Ensure the safety when discharging oil from the system.

REMOTE CONTROLLER INSTRUCTIONS

- Carefully read the instructions for safe and correct use of the air-conditioner.
- Carefully keep the instructions as it can be referred to at any time.

Buttons description

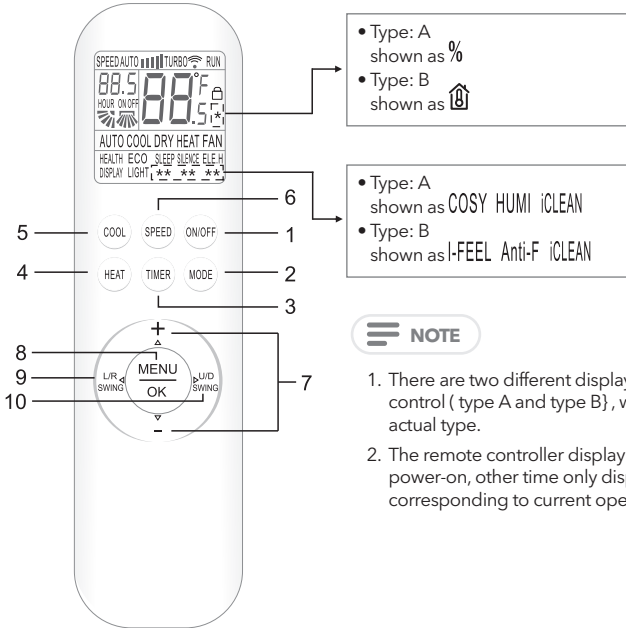

1. ON/OFF button

Press this button to turn on/off the unit.
This will clear the existing timer and sleep settings.

2. MODE Button

Press this button, you can select operation mode as follows:

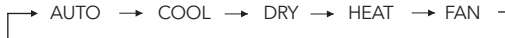

NOTE

Heat mode is not available for cool only units.
Please read the Usage for Mode for a detailed description.

3. TIMER Button

- With the unit on, press this button to set off timer or with it off to set on timer.
- Press this button once, the "ON(OFF)" will flash. Press "+" or "-" to set the number of hours in which the unit will be turned on/off, with an interval of 0.5 hour, and a range of 0.5-24 hours.
- Press it again to confirm the setting, the "ON (OFF)" will stop flashing.
- If the "TIMER" button is not pressed within 10 seconds after the "ON (OFF)" start flashing, the timer setting will be exited.
- If a timer setting is confirmed, press this button again will cancel it.

4. HEAT Button

Press this button to enter "HEAT" mode.

5. COOL Button

Press this button to enter "COOL" mode.

6. SPEED Button

Press this button, you can select fan speed as follows:



NOTE

Auto air speed is not available in fan mode.
 Turbo air speed is not available in auto mode.
 This button is invalid in dry mode.

7. + & - Button

- Each time the "+" is pressed, the temperature setting will increase by 1°C (1°F) and each time the "-" is pressed, it will decrease by 1°C (1°F).
- The temperature setting range: 16°C (60°F) ~ 32°C(90°F).

NOTE

The temperature cannot be set in auto or fan mode.

8. MENU & OK Button

- Press the "MENU" button to enter the function selection mode.
 Then press Δ , ∇ , \triangleleft and \triangleright to choose the function which you want. After, press the "OK" button, turn on this function.
- In function selection mode, press Δ , ∇ , \triangleleft and \triangleright , the character in LCD will be flashing if the function can be selected.

9. L/R SWING Button

Press this button to activate left/right swing and press it again to turn off the swing function.

10. U/D SWING Button

Press this button to activate up/down swing and press it again to turn off the swing function.

NOTE

- When the unit is on, press the "U/D SWING" button and hold for 3 seconds, the button will shift to be the functional button of "Rated swinging", and then press the "U/D SWING" button to select the positions of Rated swinging.
- Only by pressing the "U/D SWING" button again and hold for 3 seconds or reinstall the battery of the remote control, can the "U/D SWING" button resume its original function. The power on/off button of the remote control can not enable the exit of the "Rated swinging" function.

11. HEALTH

When the unit is on, press the "MENU" button, then press Δ , ∇ , \triangleleft and \triangleright to choose "HEALTH" character, when the "HEALTH" character will blink, and press the "OK" button to highlight (not highlight) the "HEALTH" character, which will activate (deactivate) the health function.

12. ECO

- In the cooling mode, the variable frequency air-conditioner will enter the ECO mode, which consumes the least electricity, and exit it automatically 8 hours after.
- The ECO mode is not available on the fixed frequency air conditioner.
- Changing modes or turning off the remote controller will automatically cancel the ECO function.
- In the cooling mode, press the "MENU" button, then press Δ , ∇ , \triangleleft and \triangleright to choose the "ECO" character, when the "ECO" character will blink, and press the "OK" button to highlight (not highlight) the "ECO" character, which will activate (deactivate) the ECO function.



The electricity consumption is affected by the ambient temperature and the house structure etc., and when the ambient temperature is high or the house has a large area, be cautious to use the ECO mode.

13. SLEEP

- When the unit is on, press the "MENU" button, then press Δ , ∇ , \triangleleft and \triangleright to choose the "SLEEP" character, when the "SLEEP" character will blink, and press the "OK" button to highlight (not highlight) the "SLEEP" character, which will activate (deactivate) the function of sleep mode.
- The unit will exit SLEEP mode after 10 hours of continuous operation and restore to the previous status.



The sleep function cannot be activated in fan or auto mode.
In the sleep mode, the screen of the air-conditioner is off.

14. SILENCE

When the unit is on, press the "MENU" button, then press Δ , ∇ , \triangleleft and \triangleright to choose the "SILENCE" character, when the "SILENCE" character will blink, and press the "OK" button to highlight (not highlight) the "SILENCE" character, which will activate (deactivate) the function of silent wind.

15. ELE.H

- When the unit is on, press the "MENU" button, then press Δ , ∇ , \triangleleft and \triangleright to choose the "ELE.H" character, when the "ELE.H" character will blink, and press the "OK" button to highlight (not highlight) the "ELE.H" character, which will activate (deactivate) the function of auxiliary heating.
- The unit will activate the auxiliary heating function automatically according to the ambient temperature, so as to accelerate the heating.
- This button is disabled on some models.

16. DISPLAY

Press the "MENU" button, then press Δ , ∇ , \triangleleft and \triangleright to choose the "DISPLAY" character, when the character "DISPLAY" will blink, and press the "OK" button to activate (deactivate) the function of screen display.

17. LIGHT

- The unit will activate or deactivate automatically the function of display on the air-conditioner screen according to the indoor ambient brightness.
- When the unit is on, press the "MENU" button, then press Δ , ∇ , \triangleleft and \triangleright to choose the "LIGHT" character, when the "LIGHT" character will blink, and press the "OK" button to highlight (not highlight) the character "LIGHT", which will activate (deactivate) the function of light sensing.

18. COSY (Only Type A)

- When the air-conditioner is on under the modes of cooling, press the "MENU" button, then press Δ , ∇ , \triangleleft and \triangleright to choose the "COSY" character, when the "COSY" character will blink, and press the "OK" button to highlight (not highlight) the character "COSY", which will activate (deactivate) the function of cleaning.
- When the "COSY" function is on, the fan speed is auto and it will cancel the swinging function. When the "COSY" function is on, these operations that turn off the unit, change the mode, and set SLEEP, fan speed, swinging function will automatically exit the "COSY" function, then restore to the previous status.

19. HUMI (Only Type A)

Press the "MENU" button, then press Δ , ∇ , \triangleleft and \triangleright to choose the "HUMI" character, when the "HUMI" character will blink, and press the "OK" button to highlight (not highlight) the "HUMI" character, which will activate (deactivate) the humidifying function.



The humidifying function is not available under the dry mode.

20. iCLEAN

- The unit will clean automatically the dusts on the evaporator and dry or blow-dry the moisture.
- When the air-conditioner is off, press the "MENU" button, then press Δ , ∇ , \triangleleft and \triangleright to choose the "iCLEAN" character, when the "iCLEAN" character will blink, and press the "OK" button to highlight (not highlight) the character "iCLEAN", which will activate (deactivate) the function of cleaning.
- The cleaning function will close automatically after 30 minutes.

21. Child-lock

- Press the "HEAT" and "MODE" buttons at the same time and hold for at least 3 seconds to activate or deactivate the child-lock function.
- When the child-lock function is activated, the remote control will indicate .

22. Anti-F (Only Type B)

- Anti-F function: When the unit is closed under the modes of cooling, dry or auto (cooling), it will continue to operate for about 3 minutes to dry the moisture on the evaporator, so as to prevent the accumulation of bacteria on the evaporator, which causes fungus and strange smell and is harmful to the health.
- When the unit is off, press the "MENU" button, then press Δ , ∇ , \triangleleft and \triangleright to choose the "Anti-F" character, when the "Anti-F" character will blink, and press the "OK" button to highlight (not highlight) the "Anti-F" character, which will activate (deactivate) the Anti-F function.

23. I-FEEL (Only Type B)

When the unit is on, press the "MENU" button, then press Δ , ∇ , \triangleleft and \triangleright to choose the "I-FEEL" character, when the "I-FEEL" character will blink, and press the "OK" button to highlight (not highlight) the "I-FEEL" and  character, which will activate (deactivate) the I-FEEL function.

24. °C/°F

- The temperature is displayed by default in Celsius.
- Press the "COOL" and "HEAT" buttons at the same time above 3 seconds, you can set the "°C" or "°F".

NOTE

Temperature display in Fahrenheit is not available for some models. When temperature is displayed in Fahrenheit on the remote controller, it might be in Celsius on the unit, the function and operation of which will not be affected.

25. 8° C heating function

- 8°C heating function is only available for some models
- Only in the heating mode in the power-on state, press the "MODE" and "+" buttons at the same time above 3 seconds to turn on or off the 8°C heating function.
- After turning on the 8°C heating function:
 - a. Press the "HEAT" button, or switch to mode, or select the sleep function, all can exit 8°C heating function.
 - b. Press the "SPEED", "+", "-" button is all non-effective.
 - c. Fahrenheit/Celsius switching function is non-effective.
 - d. Turn off and on the unit again, 8°C heating function is still retained.
 - e. Press the "MENU" button, ELE.H function is not selectable.

Auto operation mode

1. Press the "ON/OFF" button, the air-conditioner starts to operate.
2. Press the "MODE" button, select auto operation mode.
3. By pressing the "SPEED" button, you can select fan speed from Low, Mid, High, Auto.
4. Press the "ON/OFF" button again, the air-conditioner stops.

NOTE

In the auto mode, the temperature settings is non-effective.

Cool/Heat operation mode

1. Press the "ON/OFF" button, the air-conditioner starts to operate.
2. Press the "MODE" button, select cool or heat operation mode.
3. By pressing the "+ "or" - "button, you can set temperature from 16°C (60°F) to 32°C(90°F), the display changes as you press the button.
4. By pressing the "SPEED" button, you can select fan speed from Low, Mid, High, Turbo, Auto.
5. Press the "ON/OFF" button again, the air-conditioner stops.

NOTE

The cold wind type has no heating function.

Fan operation mode

1. Press the "ON/OFF" button, the air-conditioner starts to operate.
2. Press the "MODE" button, select fan operation mode.
3. By pressing the "SPEED" button, you can select fan speed from Low, Mid, High.
4. Press the "ON/OFF" button again, the air-conditioner stops.



NOTE

In the fan mode, the temperature settings is non-effective.

Dry operation mode

1. Press the "ON/OFF" button, the air-conditioner starts to operate.
2. Press the "MODE" button, select dry operation mode.
3. By pressing the "+" or "-" button, you can set temperature from 16°C (60°F) to 32°C(90°F), the display changes as you press the button.
4. Press the "ON/OFF" button again, the air-conditioner stops.



NOTE

In the dry mode, the speed settings is non-effective.

Usage

Fix batteries

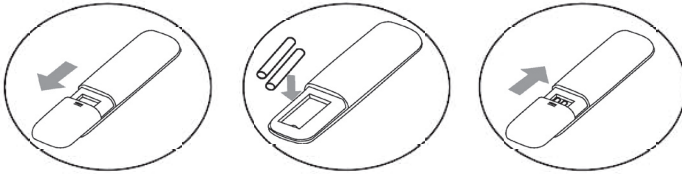

1. Slide to open the battery cover according to the direction indicated by the arrowhead.
2. Insert two brand new batteries (7#), and position the batteries to the right electric poles(+&-).
3. Put back the battery cover.

Battery Disposal

Do not dispose of batteries as unsorted municipal waste. Refer to local laws for proper disposal of batteries.

Batteries may have a chemical symbol at the bottom of the disposal icon.

This chemical symbol means that the battery contains a heavy metal that exceeds a certain concentration. Appliances and used batteries must be treated in a specialized facility for reuse, recycling and recovery.

By ensuring correct disposal, you will help avoid possible negative consequences for the environment and human health.



Smart WiFi app user manual can be found at:

<https://tesla.info/wp-content/uploads/pdf/TeslaTAWiFiapp.pdf>







UPOZORENJE

Upozorenje: Ovaj klima uređaj koristi R32 zapaljivo rashladno sredstvo.

Napomene: Klima uređaj sa R32 rashladnim sredstvom, ako se grubo tretira, može prouzrokovati ozbiljno oštećenje ljudskog tijela ili okolnih stvari.

- Prostor za ugradnju, upotrebu, popravku i skladištenje ovog klima uređaja treba da bude veći od 5m².
- Klima uređaj se rashladnim sredstvom se može puniti najviše do 1.7 kg.
- Ne koristite nikakve metode za ubrzavanje odleđivanja ili za čišćenje zamrznutih djelova, osim onih koje preporučuje proizvođač.
- Nemojte bušiti ili plamenom zagrijavati klima uređaj ili provjeravati da li je cjevovod rashladnog sredstva oštećen.
- Klima uređaj treba skladištiti u prostoriji bez izvora požara, kao što su, na primjer, otvoreni plamen, plinski uređaj, radni električni grijaač i tako dalje.
- Imajte na umu da rashladno sredstvo može biti bez ukusa.
- Klima uređaj treba skladištiti na način koji će spriječiti nastajanje mehaničkih oštećenja slijed nezgode.
- Održavanje ili popravak klima uređaja koji koriste R32 rashladno sredstvo moraju se izvršiti nakon sigurnosne provjere, kako bi se smanjio rizik od nezgode.
- Klima uređaj mora biti instaliran sa zaštitom sigurnosnog ventila.
- Molimo vas da pažljivo pročitate uputstvo prije instaliranja, korišćenja i održavanja.

Simbol	Bijleška	Objašnjenje
 <p>Upozorenje: Opasnost od požara</p>	UPOZORENJE	Ovaj simbol pokazuje da ovaj uređaj koristi zapaljivo rashladno sredstvo. Ako je rashladno sredstvo iscurilo i izloženo spoljnom izvoru paljenja, postoji opasnost od požara.
	OPREZ	Ovaj simbol pokazuje da uputstvo za korišćenje treba pažljivo pročitati.
	OPREZ	Ovaj simbol pokazuje da osoblje servisa treba da rukuje ovom opremom u skladu sa uputstvom za instalaciju.
	OPREZ	Ovaj simbol pokazuje da su dostupne informacije kao što su, na primjer, uputstvo za korišćenje ili uputstvo za instalaciju.

SIGURNOSNE MJERE

Nepravilna instalacija ili rad koji ne prati ova uputstava može prouzrokovati štetu ili povrediti ljude, imovinu itd. Ozbiljnost je klasifikovana prema sledećim indikacijama:



UPOZORENJE!

Ovaj simbol označava mogućnost smrti ili ozbiljne povrede.



OPREZ!

Ovaj simbol označava mogućnost povrede ili oštećenja imovine.

**UPOZORENJE!**

- Ovaj uređaj mogu koristiti djeca uzrasta od 8 i više godina i osobe sa smanjenim fizičkim, senzornim ili mentalnim sposobnostima ili nedostatkom iskustva i znanja ako su pod nadzorom ili na osnovu instrukcija za upotrebu aparata na bezbjedan način i ako razumeju eventualne opasnosti. Djeca ne smiju da se igraju sa uređajem. Čišćenje i održavanje ne smiju vršiti djeca bez nadzora.
(Samo za AC sa CE-znakom)
- Ovaj uređaj ne treba da koriste osobe (uključujući djecu) sa smanjenim fizičkim, čulnim ili mentalnim sposobnostima ili nedostatkom iskustva i znanja, osim ako su pod nadzorom ili su dobili uputstva o upotrebi uređaja od strane osobe koja je odgovorne za njihovu bezbjednost. Djeca treba da budu pod nadzorom, kako se ne bi igrala sa uređajem.
(Osim za AC sa CE-znakom)
-  **Klima uređaj mora biti uzemljen. Nepotpuno uzemljenje može dovesti do strujnih udara.** Ne spajajte žicu za uzemljenje na gasovod, vodovod, gromobran ili telefonsku žicu.
- Uvek isključite uređaj i prekinite napajanje kada uređaj nije u upotrebi duže vrijeme, kako bi se osigurala bezbjednost.
- Vodite računa da se daljinski upravljač i unutrašnja jedinica ne okvase ili da budu previše vlažni. U suprotnom, može doći do kratkog spoja.
- Ako je kabl za napajanje oštećen, mora ga zamijeniti proizvođač ili serviser ili slično kvalifikovano lice.
- Ne isključite glavni prekidač za napajanje tokom rada vlažnim rukama. To može izazvati strujni udar.
- Nemojte koristiti utičnicu i za druge električne aparate. U suprotnom, može izazvati strujni udar, čak i požar i eksploziju.
- Uvek isključite uređaj i prekinite napajanje prije nego što izvršite bilo kakvo održavanje ili čišćenje. U suprotnom, može doći do strujnog udara ili oštećenja.
- Ne vucite kabl za napajanje kada izvlačite utikač iz utičnice. Oštećenje kabla za napajanje izaziva ozbiljan strujni udar.
- Upozorenje da cijevi povezane sa uređajem ne smiju da sadrže izvor plamena.
- Ne postavljajte klima uređaj na mjesto gde ima zapaljivog gasa ili tečnosti. Udaljenost između njih treba da bude više od 1m. To može izazvati požar, pa čak i eksploziju.
- Nemojte koristiti tečno ili korozivno sredstvo za čišćenje, obrišite klima uređaj vodom ili drugom tečnošću. To može izazvati strujni udar ili oštećenje uređaja.
- Ne pokušavajte sami da popravite klima uređaj. Nepravilne popravke mogu izazvati požar ili eksploziju. Obratite se kvalifikovanom serviseru za sve uslove servisiranja.
- Ne koristite klima uređaj za vrijeme oluje. Da bi se sprečila opasnost, potrebno je na vrijeme prekinuti napajanje.
- Ne stavljajte ruke ili predmete u dovode ili odvođe vazduha. To može izazvati povrede ili oštećenje uređaja.
- Provjerite da li je instalirani nosač čvrsto postavljen. Ako je oštećen, to može dovesti do pada uređaja i uzrokovati povredu.
- Ne blokirajte dovod ili odvod vazduha. U suprotnom, kapacitet hlađenja ili grijanja će oslabiti, čak i uzrokovati prestanak rada.
- Ne dozvolite da klima uređaj duva u pravcu grijača. U suprotnom to će dovesti do nepotpunog sagorevanja, što će izazvati trovanje.
- Uređaj se instalira u skladu sa državnim propisima o električnim instalacijama.
- Sigurnosni ventil protiv curenja gasa mora biti instaliran kako bi se izbegli mogući električni udari.
- Ovaj proizvod sadrži fluorovane gasove staklene bašte.
- Curenje rashladnog sredstva doprinosi klimatskim promjenama.
- Rashladno sredstvo s nižim potencijalom globalnog zagrijavanja (GWP) manje bi doprinelo globalnom zagrijavanju od rashladnog sredstva s višim GWP-om, ako bi iscurilo u atmosferu. Ovaj uređaj sadrži rashladnu tečnost sa GWP-om koj je jednak [675]. To znači da ukoliko bi 1 kg rashladne tečnosti iscurio u atmosferu, uticaj na globalno zagrijavanje bio bi [675] puta veći od 1 kg CO₂, u periodu od 100 godina. Nikada ne pokušavajte da sami utičete na rad rashladnog uređaja ili da ga sami rastavite i uvek potražite pomoć stručnog lica.
- Budite sigurni da ispod unutrašnje jedinice nema sledećih objekata:
 1. mikrotalasne rerne, peći i drugih vrućih predmeta.
 2. računari i drugi visoki elektrostatski uređaji.
 3. utičnice koje se često koriste.
- Spojevi između unutrašnje i spoljašnje jedinice se ne smiju ponovo koristiti, osim ako se ne koristi nova cijev.
- Specifikacija osigurača je odštampana na pločici, kao što je: 3.15A / 250V AC, itd.

Upozorenje o odlaganju električnog otpada

Značenje simbola precrtane kante za smeće: Ne odlažite električne uređaje kao nerazvrstani komunalni otpad, koristite odvojena postrojenja za sakupljanje. Kontaktirajte lokalnu zvaničnu instituciju za informacije o dostupnim sistemima za prikupljanje otpada. Ako se električni uređaji odlažu na deponije, opasne materije mogu iscuriti u podzemne vode i ući u lanac ishrane, što će štetno uticati na vaše zdravlje. Kada zamjenjujete stare uređaje novim, prodavac je zakonski obavezan da uzme vaš stari uređaj kako bi ga besplatno odložio.



OPREZ!

- Ne otvarajte prozore i vrata dugo dok klima uređaj radi. U suprotnom, kapacitet hlađenja ili grijanja će biti oslabljen.
- Nemojte stajati na vrhu spoljašnje jedinice ili stavljati teške stvari na nju. To može izazvati telesne povrede ili oštetiti uređaj.
- Ne koristite klima uređaj u druge svrhe, kao što su sušenje odeće, čuvanje hrane itd.
- Ne dozvolite da hladan vazduh duva u vašem pravcu duže vremena. To će pogoršati vaše fizičko stanje i izazvati zdravstvene probleme.
- Podesite odgovarajuću temperaturu. Preporučuje se da razlika u temperaturi između unutrašnje i spoljašnje temperature ne bude prevelika. Odgovarajuće podešavanje temperature može spriječiti rasipanje električne energije.
- Ako vaš klima uređaj nije opremljen kablom za napajanje i utikačem, u fiksnom električnom vodu se mora instalirati protiveksplozivni prekidač, a razmak između kontakata ne sme biti manji od 3,0 mm.
- Ako je vaš klima uređaj stalno priključen na fiksne žičane veze, u fiksnim žičanim vezama treba instalirati uređaj za zaštitu od eksplozije (RCD) koji ima nominalnu radnu struju koja ne prelazi 30 mA.
- Krug napajanja treba da ima zaštitnik za propuštanje i prekidač za vazduh čiji kapacitet treba da bude viši od 1,5 puta od maksimalne struje.
- Što se tiče ugradnje klima uređaja, molimo vas da pogledate dole navedene stavke u ovom priručniku.

SMJERNICE ZA UPOTREBU

Uslovi u kojima jedinica ne može normalno da radi

- Unutar temperaturnog raspona navedenog u sledećoj tabeli, klima uređaj može prestati s radom i mogu se pojaviti druge nepravilnosti.

Hlađenje	Vani	>43°C (primjeniti na T1) >52°C (primjeniti na T3)
	Unutra	<18°C

Grijanje	Vani	>24°C <-7°C
	Unutra	>27°C

- Kada je temperatura previsoka, klima uređaj može da aktivira uređaj za automatsku zaštitu, tako da se klima uređaj može isključiti.
- Kada je temperatura preniska, razmjenjivač toplote klima uređaja može se smrznuti, što dovodi do kapanja vode ili drugog kvara.
- Kod dugotrajnog hlađenja ili odvlaživanja sa relativnom vlažnošću iznad 80% (vrata i prozori su otvoreni), može doći do kondenzacije vode ili kapanja u blizini izlaza za vazduh.
- T1 i T3 se odnose na ISO 5151.

Napomene za grijanje

- Ventilator unutrašnje jedinice neće početi da radi odmah nakon pokretanja grijanja kako bi se izbjeglo ispuštanje hladnog vazduha.
- Kada je vani hladno i mokro, spoljašna jedinica će stvoriti mraz preko razmjenjivača toplote koji će povećati kapacitet grijanja. Zatim će klima uređaj početi sa funkcijom odmrzavanja.
- Tokom odmrzavanja, klima uređaj će prestati sa grijanjem na oko 5-12 minuta.
- Tokom odmrzavanja može se pojaviti para koja izlazi iz spoljašne jedinice. To nije kvar, već rezultat brzog odmrzavanja.
- Grijanje će se nastaviti nakon što se odmrzavanje završi.

Napomene za isključivanje

- Kada je klima uređaj isključen, glavni kontroler će automatski odlučiti da li će se zaustaviti odmah ili nakon rada od nekoliko desetina sekundi sa nižom frekvencijom i nižom brzinom protoka vazduha.

Rukovanje u slučaju nužde

- Ako se daljinski upravljač izgubi ili slomi, upotrebite reset dugme u slučaju nužde za rukovanje klima uređajem.
- Ako se ovo dugme pritisne sa isključenom jedinicom, klima uređaj će raditi u Auto režimu.
- Ako se ovo dugme pritisne sa uključenom jedinicom, klima uređaj će prestati da radi.

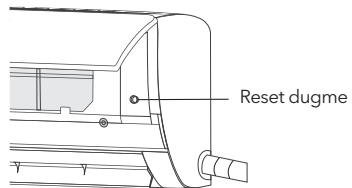

Podešavanje smjera protoka vazduha

1. Koristite swing dugme na daljinskom upravljaču da biste podesili smjer protoka vazduha gore-dole i lijevo-desno. Za detalje pogledajte uputstvo za upotrebu daljinskog upravljača.
2. Za modele bez lijevo-desno swing funkcije, peraja se moraju ručno pomjeriti.

Napomena: Pomjerite peraja prije nego što jedinica počne da radi, u protivnom ćete povrediti prste. Nikada ne stavljajte ruku u dovod ili izlaz vazduha kada klima uređaj radi.

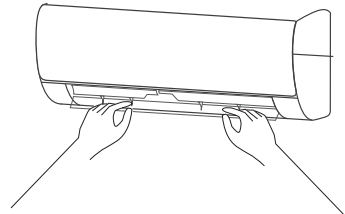

Posebna opreznost

1. Otvorite prednji panel unutrašnje jedinice.
2. Konektor (kao na slici) ne može dodirivati priključnu ploču i pozicioniran je kao što je prikazano na slici.

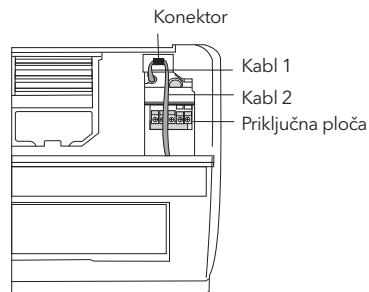

NAZIVI SVAKOG POJEDINAČNOG DIJELA

Unutrašnja jedinica

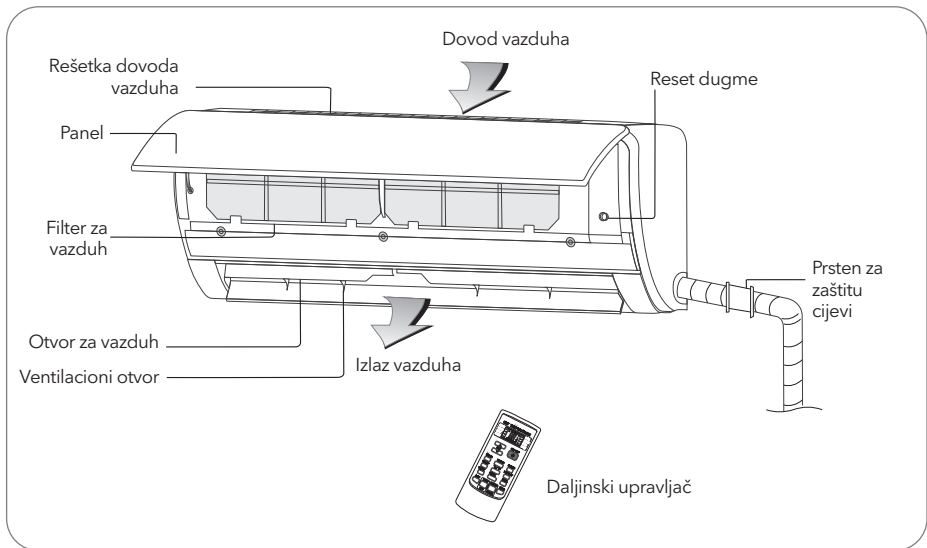

Spoljašna jedinica

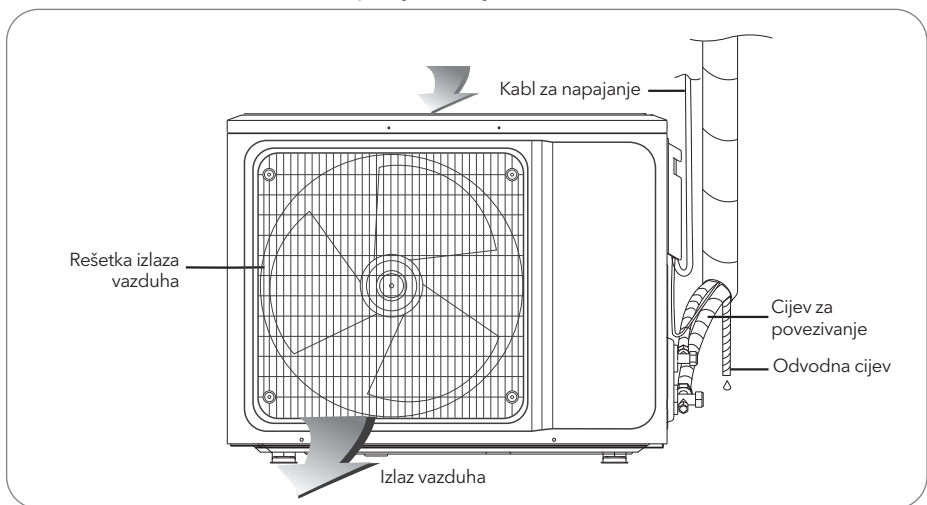

Napomena: Sve slike u ovom priručniku su samo šematski dijagrami, fizički proizvod je standard. Utikač, WIFI funkcija, funkcija negativnog jona, i vertikalna i horizontalna swing funkcija su opcionalne, u zavisnosti od modela.

ČIŠĆENJE I ODRŽAVANJE

⚠ UPOZORENJE!

- Prije čišćenja, klima uređaj se mora isključiti kao i struja na duže od 5 minuta, inače može doći do opasnosti od strujnog udara.
- Ne vlažite klima uređaj, jer to može prouzrokovati strujni udar. Pazite da klima uređaj ne ispirate vodom ni pod kojim okolnostima.
- Isparljive tečnosti kao što su razređivač ili benzin mogu oštetiti kućište klima uređaja, stoga molimo da očistite kućište klima uređaja samo mekom suvom krpom ili vlažnom krpom i neutralnim deterdžentom.
- Prilikom upotrebe vodite računa o tome da redovno čistite filter, kako biste spriječili da nakupljena prašina utiče na rad.

Čišćenje panela

Kada je panel unutrašnje jedinice prljav, nežno ga očistite vlažnom krpom i mlakom vodom ne toplijom 40° C i ne uklanjajte panel dok ga čistite.

Čišćenje filtera za vazduh

Uklonite filter za vazduh

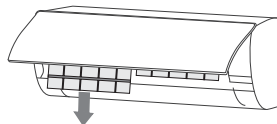
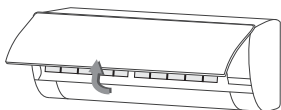

1. Koristite obje ruke da biste otvorili panel bočno sa obe strane u pravcu koji pokazuje strelica.
2. Oslobodite filter za vazduh i uklonite ga.

Očistite filter za vazduh

Koristite usisivač ili vodu za ispiranje filtera, a ako je filter jako prljav (npr. masna prljavština), očistite ga toplom vodom (ispod 45°C) sa blagim rastvorom deterdženta, a zatim ostavite filter da se osuši na vazduhu.

Postavite filter

1. Vratite osušeni filter obrnutim redosledom od uklanjanja, zatim zatvorite panel.

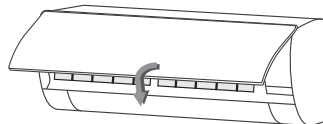
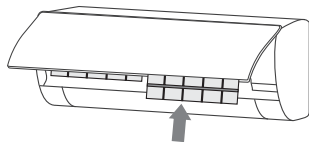

Provjerite prije upotrebe

1. Provjerite da li su svi otvori za dovod i odvod vazduha blokirani.
2. Provjerite da li postoji začepljenje na izlazu za vodu odvodne cijevi i odmah ga očistite ukoliko ga ima.
3. Provjerite da li je uzemljenje dobro postavljeno.
4. Provjerite da li su baterije daljinskog upravljača instalirane i da li je napajanje adekvatno.
5. Provjerite da li je došlo do oštećenja na nosaču za montažu spoljašnje jedinice, a ako ih ima, molimo kontaktirajte naš lokalni servisni centar.

Održavanje nakon upotrebe

1. Isključite izvor napajanja klima uređaja, isključite glavni prekidač napajanja i izvadite baterije iz daljinskog upravljača.
2. Očistite filter i telo jedinice.
3. Uklonite prašinu i prljavštinu sa spoljašnje jedinice.
4. Proverite da li je došlo do oštećenja u nosaču za montažu spoljašnje jedinice, i ako ih ima, molimo kontaktirajte naš lokalni servisni centar.



Nemojte sami popravljati klima uređaj, jer pogrešno održavanje može prouzrokovati strujni udar ili požar ili eksploziju. Molimo vas da se obratite ovlašćenom servisnom centru i dopustite stručnim licima da sprovedu održavanje, a provjera sledećih stavki prije kontaktiranja radi održavanja može uštedeti vaše vrijeme i novac.

OTKLANJANJE PROBLEMA

Pojava	Otklanjanje problema
Klima uređaj ne radi.	<ul style="list-style-type: none"> • Možda postoji prekid napajanja. → Sačekajte da se napajanje povrti • Možda utikač za napajanje nije čvrsto postavljen u utičnici. → Proverite i čvrsto ga postavite. • Osigurač za napajanje neispravan. → Zamenite osigurač. • Još uvijek nije vrijeme aktiviranja. → Sačekajte ili otkažite tajmer.
Klima uređaj ne radi odmah po gašenju.	<ul style="list-style-type: none"> • Ako se klima uređaj uključi odmah nakon isključivanja zaštitni prekidač će odložiti rad na 3 do 5 minuta.
Klima uređaj prestaje da radi ubrzo pošto se uključi.	<ul style="list-style-type: none"> • Možda je dostigao podešenu temperaturu, što je česta pojava. • Možda je u stanju odmrzavanja. → Automatski će se pokrenuti posle procesa odmrzavanja. • Možda je podešen tajmer za gašenje. → Podestite tajmer.
Izduvava vazduh ali ne grije/hladi.	<ul style="list-style-type: none"> • Prekomjerno nakupljanje prašine na filteru, blokira ulaz i izlaz vazduha, i izuzetno mali ugao lopatica će uticati na efekat hlađenja i zagrijavanja. → Molimo očistite filter, uklonite prepreke na ulazu i izlazu vazduha i regulišite ugao lopatica. • Slab učinak hlađenja i grijanja uzrokovan je otvaranjem vrata i prozora. → Molimo vas zatvorite vrata, prozore, ventilacione otvore, itd. • Funkcija pomoćnog grijanja nije uključena, što može dovesti do lošeg toplotnog efekta. → Uključite pomoćnu funkciju grijanja . (samo za modele sa funkcijom pomoćnog grijanja) • Postavka režima nije ispravna, a postavke temperature i brzine izduvavanja nisu prikladne. → Molimo ponovo izaberite režim i podesite odgovarajuću temperaturu i brzinu izduvavanja.
Osećaju se neprijatni mirisi u unutrašnjoj jedinici.	<ul style="list-style-type: none"> • Sam klima uređaj nema nepoželjan miris. Ako ima mirisa, to može biti zbog nakupljanja mirisa u okolini. → Očistite filter za vazduh ili aktivirajte funkciju čišćenja.
Javlja se zvuk vode koja teče tokom rada klima uređaja.	<ul style="list-style-type: none"> • Kada se klima uređaj pokrene ili zaustavi, ili kada se kompresor pokrene ponekada se čuje zvuk kao da teče voda. → To je zvuk rashladnog sredstva, a ne kvar.
“Klik”zvuk se čuje tokom uključivanja i isključivanja.	<ul style="list-style-type: none"> • Zbog promene temperature, panel i ostali delovi nabreknu što stvara ovaj zvuk. → To je normalno, nije kvar.

Pojava	Otklanjanje problema
Unutrašnja jedinica proizvodi čudne zvukove.	<ul style="list-style-type: none"> Zvuk ventilatora kompresora se uključuje ili isključuje. Kada se odmrzavanje pokrene ili prestane da radi, čuje se zvuk. → To je zbog toga što je rashladno sredstvo proticalo u obrnutom smjeru. To nije kvar. Previše nakupljanje prašine u filteru za vazduh unutrašnje jedinice može dovesti do stvaranja zvuka. → Na vrijeme očistite filtere za vazduh. Previše buke kada je uključen "Strong wind". → Ovo je normalno, ako se osećate nelagodno, molimo Vas da deaktivirate funkciju "Strong wind".
Ima kapi vode svuda po površini unutrašnje jedinice.	<ul style="list-style-type: none"> Kada je vlažnost okoline visoka, kapi vode će se nakupiti oko izlaza vazduha ili panela, itd. → Ovo je uobičajena pojava. Produženo hlađenje u otvorenom prostoru proizvodi kapi vode. → Zatvorite vrata i prozore. Premali ugao otvaranja peraja može rezultirati kapima vode na ulazu za vazduh. → Povećajte ugao lopatica.
Tokom hlađenja unutrašnja jedinica se ponekada zamagli.	<ul style="list-style-type: none"> Dešava se ponekad kada su temperatura i vlažnost visoki. → To je zato što se unutrašnji vazduh brzo hladi. Nakon što prođe neko vrijeme, unutrašnja temperatura i vlažnost će se smanjiti i magla će nestati.



U sledećim situacijama odmah prekinite sve operacije i napajanje i kontaktirajte naš servisni centar.

- Čujete oštar zvuk ili osećate neugodan miris tokom rada.
- Došlo je do neuobičajenog zagrijavanja kabla za napajanje i utikača.
- Jedinica ili daljinski upravljač nisu čisti ili sadrže vodu.
- Prekidač za vazduh ili prekidač za zaštitu od curenja često su isključeni.

INSTRUKCIJE ZA INSTALACIJU



VAŽNA OBAVJEŠTENJA!

- Prije instaliranja, molimo kontaktirajte s lokalnim ovlašćenim centrom za održavanje, a ukoliko jedinicu nije instalirao ovlašćeni centar za održavanje, kvar možda neće biti riješen uslijed neadekvatnog rukovanja.
- Klima uređaj mora biti instaliran od strane profesionalaca u skladu sa državnim pravilima o električnim instalacijama i ovim uputstvom.
- Nakon postavljanja mora se izvršiti testiranje curenja rashladnog sredstva.
- Da biste premjestili i instalirali klima uređaj na drugo mjesto, kontaktirajte naš lokalni servisni centar.

Provjera prilikom raspakivanja

- Otvorite kutiju i proverite klima uređaj u prostoru sa dobrom ventilacijom (otvorite vrata i prozor) i bez izvora plamena.
Napomena: Operateri moraju da nose antistatičke uređaje.
- Neophodno je da stručno lice provjeri da li negdje curi rashladno sredstvo prije otvaranja kutije spoljne mašine; ukoliko postoji curenje, zaustavite proces otvaranja.
- Oprema za zaštitu od požara i antistatičke mjere opreza moraju biti dobro pripremljene prije provjere. Nakon toga provjerite cjevovod rashladnog sredstva da biste vidjeli ima li tragova udara i da li je izgled zadovoljavajući.

Principi bezbjednosti za ugradnju klima uređaja

- Protivpožarni uređaj mora biti pripremljen prije ugradnje.
- Provjeriti da li je instalacija provjetrena (otvorite vrata i prozor)
- Izvori paljenja, pušenje i pozivanje nisu dozvoljeni na području sa R32 rashladnim sredstvom.
- Antistatičke mjere predostrožnosti potrebne za ugradnju klima uređaja, npr. nosite čistu pamučnu odeću i rukavice.
- Neka detektor curenja bude u radnom stanju tokom instalacije.
- Ako dode do curenja rashladnog sredstva R32 tokom instalacije, odmah ćete detektovati koncentraciju u zatvorenom okruženju dok ne dostigne siguran nivo. Ako curenje rashladnog sredstva utiče na rad klima uređaja, molimo vas da odmah prekinete rad, a klima uređaj se mora prvo usisati a potom vratiti u stanicu za održavanje.
- Držite električni aparat, prekidač za napajanje, utikač, utičnicu, visokotemperaturni izvor toplote i visoku statičnost daleko od područja ispod bočne strane unutrašnje jedinice.
- Klima uređaj treba postaviti na pristupačnom mestu za instalaciju i održavanje, bez prepreka koje mogu blokirati dovod ili izlaz vazduha unutrašnjih / spoljašnjih jedinica, a mora se držati i dalje od zapaljivih ili eksplozivnih izvora toplote.
- Ako prilikom ugradnje ili popravke klima uređaja priključni vod nije dovoljno dugačak, priključni vod se mora zamijeniti priključnim vodom originalne specifikacije; produženje voda nije dozvoljeno.
- Upotrebite novu priključnu cijev, osim ako je niste nastavili.

Zahtjevi za položaj montiranja

- Izbjegavajte mjesta zapaljivog ili eksplozivnog curenja gasa ili tamo gdje ima jako agresivnih gasova.
- Izbjegavajte mjesta koja su izložena jakim električnim / magnetnim poljima.
- Izbjegavajte mjesta koja su izložena buci i rezonanciji.
- Izbjegavajte teške prirodne uslove (npr.velika čadavost, jak pješčani vjetar, direktna sunčeva svjetlost ili izvori toplote visoke temperature).
- Izbjegavajte mjesta koja su na dohvat djece.
- Skratite vezu između unutrašnje i spoljašnje jedinice.
- Izaberite mjesto koje je lako izvršiti servis i druge popravke i gdje je ventilacija dobra.
- Spoljašna jedinica se ne smije postaviti na mjestu koje bi moglo da zauzme prolaz, stepenište, izlaz, požarni izlaz, modnu pistu ili bilo koji drugi javni prostor.
- Unutrašnja jedinica mora biti postavljena što je dalje moguće od vrata i prozora susjeda, kao i što dalje od biljaka i cvijeća.

Pregled instalacionog okruženja

- Provjerite pločicu sa natpisom spoljašnje jedinice da biste se uvjerali da je rashladno sredstvo R32.
- Provjerite površinu prostorije. Prostor ne sme biti manji od korisnog prostora (5m²) koji je naveden u specifikaciji. Spoljašna jedinica mora biti postavljena na dobro osvetljenom mestu.
- Provjerite instalaciono okruženje: R32 neće biti instaliran u zatvorenom prostoru zgrade.
- Kada koristite električnu bušilicu kako biste napravili rupe u zidu, prvo provjerite da li postoji prethodno ukopan cevovod za vodu, struju i gas. Predlaže se upotreba rezervisanog otvora na vrhu zida.

Zahtjevi za montažnu strukturu

- Montažni stalak mora da zadovolji relevantne državne ili industrijske standarde u pogledu čvrstoće sa nerđajućim površinama za zavarivanje i povezivanje.
- Montažni stalak i njegova nosiva površina moraju biti sposobni da izdrže minimum četvorostuku težinu jedinice, ili 200 kg.
- Montažni stalak spoljašnje jedinice mora biti pričvršćen pomoću ekspanzionog vijka.
- Obezbedite sigurnu instalaciju, bez obzira na vrstu zida na koji se jedinica instalira, kako biste spriječili potencijalni pad koji bi mogao da naudi ljudima.

Sigurnosni zahtjevi za električne instalacije

- Budite sigurni da za klima uređaj koristite adekvatan napon i utičnicu za napajanje, a prečnik kabla za napajanje mora da bude u skladu sa državnim propisima.
- Kada je maksimalna struja klima uređaja $\geq 16A$, mora se koristiti prekidač za vazduh ili prekidač za zaštitu od curenja opremljen zaštitnim uređajima.
- Radni opseg je 90% -110% lokalnog nazivnog napona. Ali bez kvara u napajanju, električnog udara ili požara. Ako je napon nestabilan, preporučuje se povećanje regulatora napona.
- Minimalni razmak između klima uređaja i zapaljivih predmeta je 1,5 m.
- Kabl za povezivanje povezuje unutrašnje i spoljašnje jedinice. Prvo morate odabrati pravu veličinu kabla prije pripreme za povezivanje.
- Tipovi kablova: spoljašnji kabl za napajanje: H07RN-F ili H05RN-F; interkonekcioni kabl: H07RN-F ili H05RN-F;
- Minimalna površina presjeka kabla za napajanje i kabla za povezivanje.

Severna Amerika

Uređaj Ampera (A)	AWG
10	18
13	16
18	14
25	12
30	10
40	8

Ostali regioni

Nominalna struja uređaja (A)	Površina nominalnog presjeka (mm ²)
>3 i ≤ 6	0.75
>6 i ≤ 10	1
>10 i ≤ 16	1.5
>10 i ≤ 16	2.5
>10 i ≤ 16	4
>10 i ≤ 16	6

- Potrebna veličina kabla za povezivanje, kabla za napajanje, osigurača i prekidača je određena maksimalnom strujom uređaja. Maksimalna struja je naznačena na pločici koja se nalazi na bočnoj ploči jedinice. Pogledajte ovu pločicu da biste izabrali odgovarajući kabl, osigurač ili prekidač.
- **Napomena:** Broj jezgra kabla se odnosi na detaljni dijagram ožičenja na jedinici koju ste kupili.

Zahtjevi za rad visini

- Prilikom izvođenja instalacije na 2m ili više iznad osnovnog nivoa, sigurnosni pojasevi se moraju nositi kao i konopci dovoljne čvrstoće moraju biti sigurno pričvršćeni na spoljašnju jedinicu, kako bi se spriječio pad koje bi mogao prouzrokovati povrede ili smrt, kao i gubitak imovine.

Zahtjevi za uzemljenje

- Klima uređaj je električni uređaj I klase i mora se obezbjediti pouzdano uzemljenje.
- Ne povežite žicu za uzemljenje na cijev za gas, vodovod, gromobran, telefonsku liniju ili kolo koje je slabo uzemljeno.
- Žica za uzemljenje je posebno projektovana i ne sme se koristiti u druge svrhe, niti se pričvršćuje uobičajenim šrafom.
- Prečnik kabla za povezivanje treba preporučiti prema uputstvu za korišćenje, kao i terminalni tipa O koji zadovoljava lokalne standarde (unutrašnji prečnik terminala tipa O treba da odgovara veličini šrafa jedinice, ne više od 4,2 mm). Nakon ugradnje, provjerite da li su šrafovi dobro pričvršćeni i da nema opasnosti od otpuštanja.

Ostalo

- Način povezivanja klima uređaja i kabla za napajanje i metoda međusobnog povezivanja svakog nezavisnog elementa podležu šemi povezivanja postavljenoj na mašini.
- Model i nazivna vrijednost osigurača moraju biti napisani sito štampom na odgovarajućem kontroleru ili ulošku osigurača.

Sadržaj pakovanja

Sadržaj pakovanja za unutrašnju jedinicu

Naziv	Količina	Jed.
Unutrašnja jedinica	1	set
Daljinski upravljač	1	kom
Baterije (7#)	2	kom
Uputstvo	1	set
Odvodna cijev	1	kom

Sadržaj pakovanja za spoljašnju jedinicu

Naziv	Količina	Jed.
Spoljašnja jedinica	1	set
Cijev za povezivanje (opciono)	2	kom
Plastična traka	1	rolna
Prsten za zaštitu cijevi	1	kom
Cement (kit) (opciono)	1	paket

NAPOMENA: Sva dodatna oprema trebalo bi da odgovara pakovanju i ako postoji razlika, molimo vas za razumevanje.

INSTALACIJA UNUTRAŠNJE JEDINICE

Crtež dimenzija instalacije unutrašnje jedinice

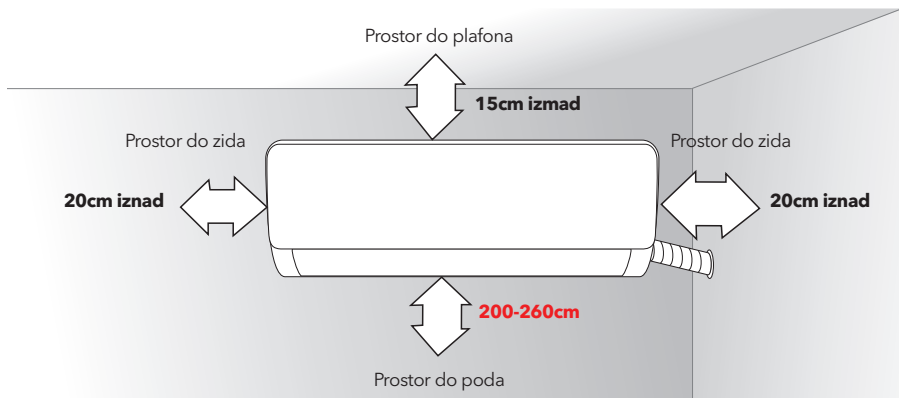

Montažna ploča

1. Zid za ugradnju unutrašnje jedinice mora biti tvrd i čvrst, kako bi se spriječila vibracije.
2. Koristite šraf tipa "+" da pričvrstite ploču za zid, horizontalno montirajte ploču za instaliranje, i osigurajte bočnu horizontalu i uzdužnu vertikalu.
3. Nakon instalacije rukom povucite ploču za instaliranje, kako biste provjerili da li je čvrsta.

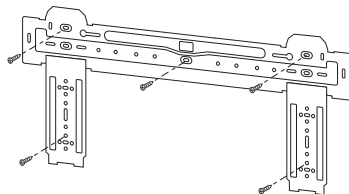

Zidni otvor

1. Napravite otvor električnim čekićem ili vodenom bušilicom na unaprijed određenom položaju na zidu za cjevovode, koji će nagnuti prema van za 5° -10°.
2. Da bi se cjevovodi i kablove koji prolaze kroz zid zaštitili od oštećenja, kao i od glodara koji se mogu naseliti u šupljem zidu, ugradiće se zaštitni prsten za cijev i zapečatiti cementom.

Napomena: Obično zidni otvor je $\text{Ø} > 60\text{mm}$ ~ $\text{Ø} > 80\text{mm}$. Izbegavajte ranije postavljene električnu žicu i tvrdi zid prilikom izrade otvora.

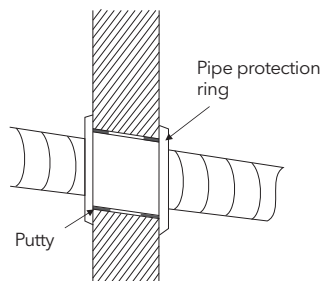

Put cjevovoda

1. U zavisnosti od položaja jedinice, cjevovodi mogu biti postavljeni postrance sa lijeve ili desne strane (slika 1), ili vertikalno od pozadi (slika 2) (zavisno od dužine cijevi unutrašnje jedinice). U slučaju bočnog polaganja, odseći reznu ploču na suprotnoj strani.

slika 1

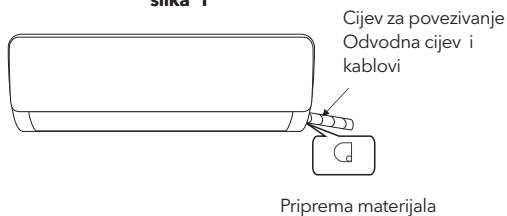

slika 2



Priključak odvodne cijevi

1. Uklonite fiksni dio da biste izvukli cijev unutrašnje jedinice iz kućišta. Zavrnite rukom šestougaonu maticu sa leve strane jedinice.

2. Spojite priključnu cijev na unutarašnju jedinicu:

Usmjerite je ka centru cijevi, zategnite konusnu maticu prstima, a zatim zategnite konusnu maticu moment ključem, pravac je prikazan na dijagramu desno. Moment ključ je prikazan u tabeli.

Napomena: Prije instalacije pažljivo provjerite da li postoji bilo kakvo oštećenje spojeva. Spojevi se ne mogu ponovo upotrebljavati, osim nakon ponovnog spajanja cijevi.

Tabela stezanja obrtnog momenta

Veličina cijevi (mm)	Obrni moment (Nm)
$\phi 6 / \phi 6.35$	15 ~ 88
$\phi 9 / \phi 9.52$	35 ~ 40
$\phi 12 / \phi 12.7$	45 ~ 60
$\phi 15.88$	73 ~ 78
$\phi 19.05$	75 ~ 80

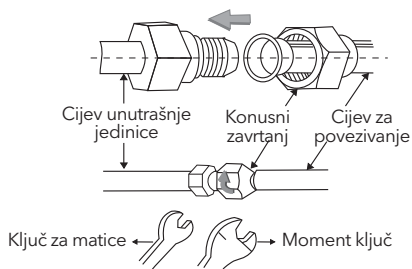

Zategnite cijev

1. Koristite izolacioni rukavac da omotate spojni dio unutrašnje jedinice i priključne cijevi, a zatim koristite izolacioni materijal za obmotavanje i zaptivanje izloluacione cijevi kako bi se spriječilo stvaranje kondenzata vode na mestu spajanja.
2. Povežite odvod za vodu sa odvodnim cijevima i ispravite kablove i crijevo za odvod.
3. Koristite plastične vezice za kablove da biste omotali spojne cijevi, kablove i odvodno crijevo. Nagnite cijev nadole.

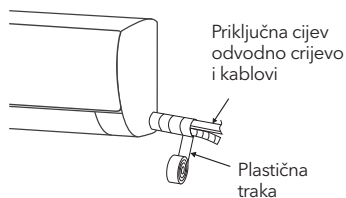

Fiksiranje unutrašnje jedinice

1. Okačite unutrašnju jedinicu na ploču za montiranje, i pomjerite jedinicu sa lijeve na desnu stranu kako bi se osiguralo da je kuka pravilno postavljena na ploči za montiranje.
2. Gurnite prema donjoj lijevoj i gornjoj desnoj strani jedinice prema ploči za montiranje, dok kuka ne ulegne u slot i začuje se "klik".

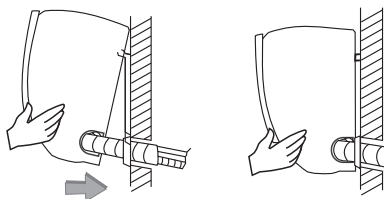

Dijagram el. instalacija

- Ako je vaš klima uređaj opremljen kablom za povezivanje, kablovi unutrašnje jedinice su fabrički povezani, nema potrebe za povezivanjem.
- Ako kabl za povezivanje nije obezbijeđen, potrebno je povezivanje

Nakon instalacije, provjerite:

1. Da li su šrafovi dobro pričvršćeni, i nema opasnosti od otpuštanja.
2. Priključak ploče za prikazivanje bez obzira da li je postavljen na pravo mjesto i ne dodiruje ploču terminala.
3. Da li je poklopac kontrolne kutije dobro zatvoren.

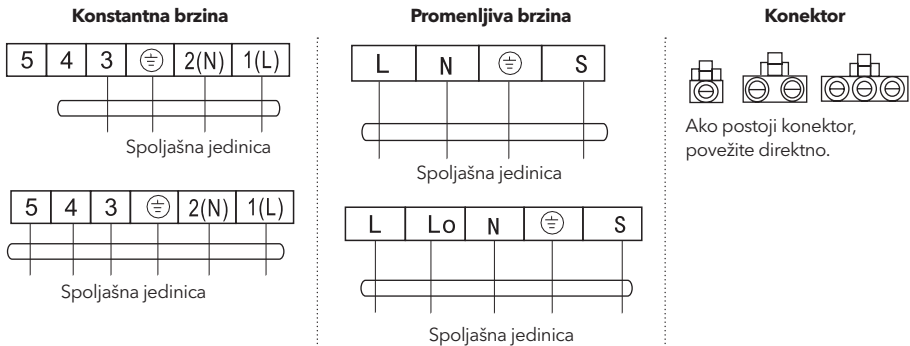

NAPOMENA:

Ovaj priručnik obično uključuje režim instalacija za različite vrste klima uređaja. Ne možemo isključiti mogućnost da neki posebni tipovi dijagrama instalacija nisu uključeni.

Dijagram je samo referenca. Ako se proizvod razlikuje od ove šeme instalacija, pogledajte detaljnu šemu električnih instalacija na uređaju koji ste kupili.

POSTAVLJANJE SPOLJAŠNJE JEDINICE **GAS R32**

Dimenzioni crtež instalacije spoljašnje jedinice

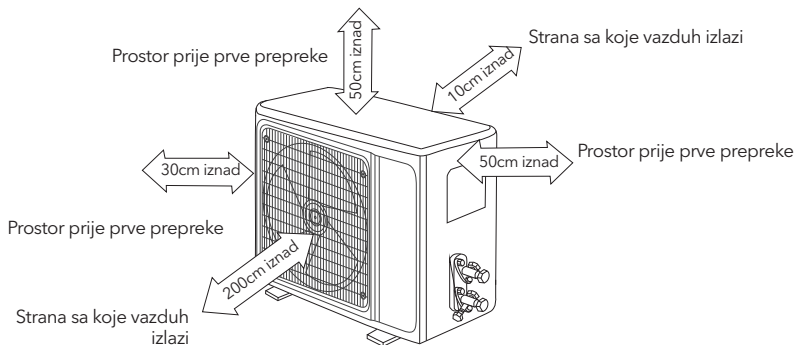

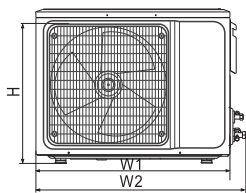

Zavrtanj spoljašnje instalacione jedinice

Veličina spoljašnje jedinice W1(W2) x H x D (mm)	A (mm)	B (mm)
665(710)x420x280	430	280
600(645)x485x260	400	290
660(710)x500x240	500	260
700(745)x500x255	460	260
730(780)x545x285	540	280
760(810)x545x285	540	280
790(840)x550x290	545	300
800(860)x545x315	545	315
800(850)x590(690)x310	540	325
825(880)x655x310	540	335
900(950)x700x350	630	350
900(950)x795x330	535	350
970(1044)x803x395	675	409

Leva instalaciona strana Desna instalaciona strana

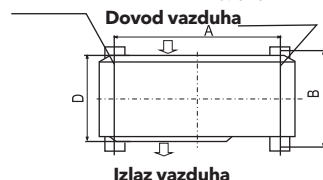

Preporuka proizvođača: Uskladite dužinu instalacije prema prikazanoj tabeli:

Dužina instalacione cijevi	Dodajte ili smanjite rashladnu tečnost		Količina rashladnog sredstva po jedinici
<3M (9,8ft)	CC ≤ 12000BTU	umanjiti 20g/m	Prema modelu
	CC ≥ 18000BTU	umanjiti 40g/m	Prema modelu
3-5M (9,8-16,4ft)	Nije potrebno		
5-15M (16,4-49,2ft)	CC ≤ 12000BTU	dodati 16g/m	Prema modelu
	CC ≥ 18000BTU	dodati 24g/m	Prema modelu

Instalirajte priključnu cijev

Povežite spoljašnju jedinicu sa priključnom cijevi: Usmjerite kontranavrtanj spojne cijevi na sigurnosni ventil i zategnite konusnu maticu prstima. Zatim zategnite konusnu maticu moment ključem.

Kada se cjevovod produžava, potrebno je dodati dodatnu količinu rashladnog sredstva, tako da se ne ugrozi rad klima uređaja.

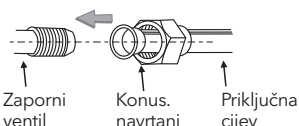

Dužina cjevovoda	Količina rashladnog sredstva koje se dodaje		Količina rashladnog sredstva po jedinici
5M	Nije potrebno		
5-15M	CC12000Btu	16g/m	1 kg
	CC18000Btu	24g/m	2 kg

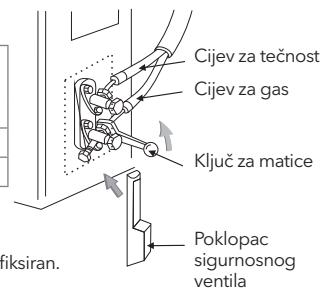

Napomena: 1. Ova tabela je samo referenca.

2. Spojevi se neće ponovo koristiti ukoliko se ne zavare.

3. Posle instalacije, provjerite da li je poklopac sigurnosnog ventila dobro fiksiran.

Postavljanje spoljašnje jedinice

Instalacija

1. Olabavite zavrtnje i uklonite poklopac E-djelova sa jedinice.
2. Spojite kablove, odnosno odgovarajuće unutrašnje djelove priključne ploče spoljašnje jedinice, (pogledajte šemu instalacije) i ako ima signala iz utičnice, samo izvedite spojnicu.
3. Žica za uzemljenje: izvadite vijak za uzemljenje iz električnog nosača, povežite kraj žice za uzemljenje na vijak za uzemljenje i zavijte ga u otvor za uzemljenje.

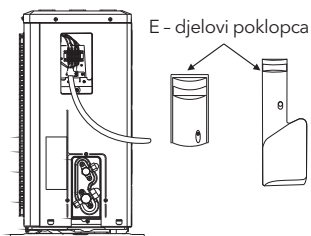

Dijagram instalacije

Konstantna brzina

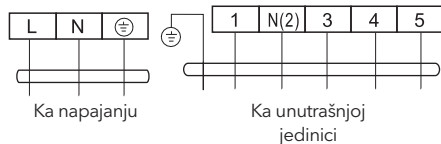
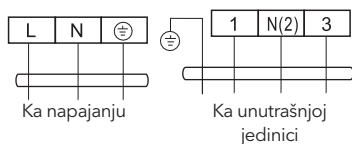

Promenljiva brzina

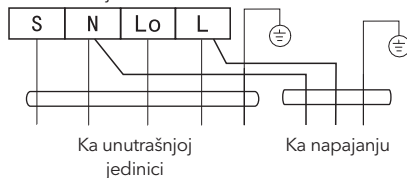
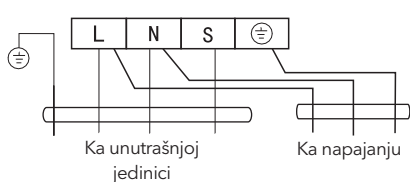

Konektor



Ako postoji konektor, povežite ga direktno.

NAPOMENA:

- Ovo uputstvo obično sadrži režim ožičenja za različite vrste klima uređaja. Ne možemo isključiti mogućnost da neki posebni tipovi dijagrama instalacije nisu prikazani.
- Ovaj dijagram je samo referenca. Ako postoje razlike u dijagramima, molimo vas da pratite detaljni dijagram koji ste dobili sa jedinicom koju ste kupili.

Vakumiranje (Gas R32)

Ekskluzivna R32 pumpa za rashladno sredstvo mora se koristiti za izradu vakuuma shladnog sredstva R32.

Prije nego što počnete sa radom na klima uređaju, uklonite poklopac sigurnosnog ventila (ventila za gas i tečnost) i nakon toga ga ponovo zategnite (da biste spriječili potencijalno curenje vazduha).

1. Da biste spriječili curenje vazduha i prolivanje, zategnite sve spojne matice svih cijevi.
2. Spojite sigurnosni ventil, crijevo za punjenje, razvodni ventil i vakuumsku pumpu.
3. Potpuno otvorite ručku Lo na razvodnom ventilu i primjenite vakuum najmanje 15 minuta i provjerite da li je vakuumska masa očitana -0.1 MPa (-76cmHg).
4. Nakon primjene vakuuma, potpuno otvorite sigurnosni ventil šestougaonim ključem.
5. Provjerite da li vazduh ne curi iz unutrašnjih i spoljašnjih priključaka.

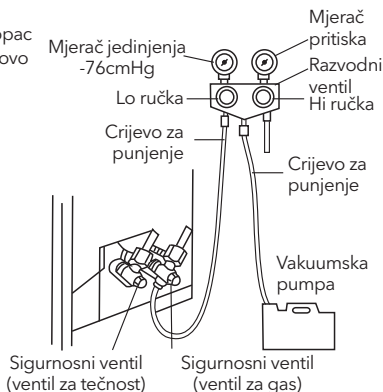

Kondenzaciona drenaža na otvorenom (samo za toplotnu pumpu)

Kada se uređaj zagrijava, voda za kondenzaciju i voda za odmrzavanje mogu biti pouzdano propuštene kroz odvodno kućište.

Instalacija:

Ugradite spoljno odvodno koleno u Ø 25 otvor na osnovnoj ploči, i spojite crijevo za odvod na koljeno, tako da se otpadna voda koja se formira u spoljašnjoj jedinici može ispustiti do odgovarajuće ploče.

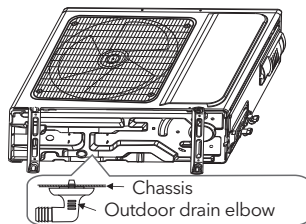

PROVJERA NAKON INSTALACIJE I PROBNI RAD

Provjera posle instalacije

Provjera električne sigurnosti

1. Da li je napon napajanja odgovarajući.
2. Da li postoji bilo kakva neispravna ili propuštena veza u svakoj od žica za napajanje, signal i uzemljenje.
3. Da li je žica za uzemljenje klima uređaja čvrsto uzemljena.

Provjera instalacione sigurnosti

1. Da li je instalacija bezbjedna.
2. Da li je odvod vode neometan.
3. Da li su ožičenje i cjevovodi pravilno instalirani.
4. Provjerite da u uređaju nije ostalo neko strano tijelo ili alat.
5. Provjerite da li je cjevovod rashladnog sredstva dobro zaštićen.

Ispitivanje curenja rashladnog sredstva

U zavisnosti od načina instalacije, sledeći metodi se mogu koristiti za proveru sumnjivog curenja, na područjima kao što su četiri spoja spoljašnje jedinice i jezgra sigurnosnog ventila i t-ventila:

1. Metoda mehurića: Nanesite sprejom ravnomjerni sloj sapunice na potencijalnu tačku curenja i pažljivo posmatrajte mehuriće.
2. Instrumentna metoda: Provjeriti curenje tako što ćete usmjeriti sondu detektora curenja prema uputstvu za potencijalne tačke curenja.

Napomena: Prije provjere curenja provjerite da li je ventilacija dobra.

Test rada

Priprema testa rada:

- Provjerite da li su svi cjevovodni i priključni kablovi dobro povezani.
- Potvrdite da su vrednosti gasa na strani tečnosti potpuno otvorene.
- Povežite kabl za napajanje sa nezavisnom mrežnom utičnicom.
- Stavite baterije u daljinski upravljač.

Napomena: Prije testiranja provjerite da li je ventilacija dobra.

Metoda testa rada:

1. Uključite napajanje i pritisnite dugme ON / OFF na daljinskom upravljaču da biste pokrenuli klima uređaj.
2. Daljinskim upravljačem izaberite COOL, HEAT (nije dostupan na modelima samo za hlađenje), SWING i druge načine rada i pogledajte da li je rad dobar.

NAPOMENE O ODRŽAVANJU

Pažnja: Za održavanje ili odlaganje, molimo kontaktirajte ovlašćene servisne centre. Održavanje od strane nekvalifikovane osobe može dovesti do opasnosti.

Napunite klima uređaj rashladnim sredstvom R32 i održavajte klima uređaj u skladu sa zahtjevima proizvođača.

Ovo poglavlje se uglavnom fokusira na posebne zahtjeve održavanja za uređaj sa R32 rashladnim sredstvom.

Zatražite od servisera da pročita priručnik za tehničke usluge nakon prodaje za detaljne informacije.

Neophodne kvalifikacije servisera

1. Potrebna je posebna obuka uz uobičajene procedure za popravku rashladne opreme kada je u pitanju oprema sa zapaljivim rashladnim sredstvima. U mnogim zemljama, ovu obuku sprovode državni centri za obuku koji su akreditovani za obuku servisera o relevantnim državnim standardima stručnosti koji su verovatno sadržani u zakonodavstvu. Postignute kvalifikacije treba da budu dokumentovane odgovarajućim sertifikatom.
2. Održavanje i popravka klima uređaja moraju se vršiti prema metodi koju je preporučio proizvođač. Ukoliko su potrebni drugi stručnjaci za pomoć u održavanju i popravci opreme, to treba obaviti pod nadzorom lica koja imaju kvalifikaciju za popravku klima uređaja opremljenog zapaljivim rashladnim sredstvom.

Kontrola na licu mesta

Bezbjednosna kontrola se mora sprovesti prije održavanja opreme sa R32 rashladnim sredstvom kako bi se osiguralo da je rizik od požara sveden na minimum. Provjerite da li je mjesto dobro provjetreno, da li je antistatička i protivpožarna oprema savršena. Prilikom održavanja rashladnog sistema, pridržavajte se sledećih mjera predostrožnosti prije rada sa sredstvom.

Procedure rada

1. Radna površina:

Serviseri i druga lica koja rade u lokalnoj oblasti treba da dobiju uputstva o prirodni posla koji se obavlja. Treba izbjegavati rad u zatvorenim prostorima. Područje oko radnog prostora treba da bude odvojeno. Kontrolom zapaljivog materijala osigurajte da su uslovi unutar područja bezbjedni.

2. Provjera prisustva rashladnog sredstva:

Područje se mora provjeriti odgovarajućim detektorom rashladnog sredstva prije i za vrijeme rada, kako bi se osiguralo da serviser bude svestan potencijalno toksičnih ili zapaljivih atmosfera. Uvjerite se da je oprema za detekciju curenja koja se koristi pogodna za upotrebu sa svim primjenljivim rashladnim sredstvima, tj. ne stvara iskre, adekvatno zapečaćena ili sigurna.

3. Prisustvo aparata za gašenje požara:

Ako se bilo koji rad na vrućini mora obaviti na rashladnoj opremi ili bilo kojem delu, na raspolaganju je odgovarajuća oprema za gašenje požara. Uvek držite suvi prah ili CO2 aparat za gašenje požara u blizini zone punjenja.

4. Nema izvora paljenja:

Nijedno lice koje obavlja radove u vezi sa rashladnim sistemom koji uključuje popravku cjevovoda ne smije koristiti bilo kakve

izvore paljenja na takav način koji može dovesti do opasnosti od požara ili eksplozije. Svi mogući izvori paljenja, uključujući pušenje cigareta, treba da budu dovoljno udaljeni od mesta instalacije, popravke, uklanjanja i odlaganja, tokom kojih rashladno sredstvo može biti ispušteno u okolni prostor. Prije nego što se počne sa radom, područje oko opreme treba pregledati kako bi se osiguralo da nema zapaljivih opasnosti ili rizika paljenja. Znak 'Zabranjeno pušenje' treba da bude postavljen.

5. Provjetren prostor (otvorite vrata i prozor):

Uvjerite se da je prostor na otvorenom ili da li je adekvatno provjetren prije nego što se izvedu bilo kakvi radovi sa visokom temperaturom. Vjetrite prostor tokom cijelog perioda rada. Ventilacija bi trebalo da bezbjedno rasprši oslobođeno rashladno sredstvo i izbaci ga napolje u atmosferu.

6. Provjera opreme za hlađenje:

Ukoliko se mijenjaju električne komponente, one moraju biti u skladu sa namjenom i sa ispravnom specifikacijom. U svakom trenutku se moraju poštovati uputstva proizvođača o održavanju i servisiranju. Ako ste u nedoumici, konsultujte tehničku službu proizvođača. Sledeće provjere se primjenjuju na postrojenjima koja koriste zapaljive rashladne tečnosti:

- Količina punjenja je u skladu sa veličinom prostorije unutar koje su postavljeni djelovi rashladnog sredstva.
- Mašine i ispusti za ventilaciju rade adekvatno i ne ometaju se.
- Ako se koristi indirektni rashladni krug, sekundarni krug se provjerava na prisustvo rashladnog sredstva.
- Rashladne cijevi ili komponente se instaliraju na mjestu gdje je malo verovatno da će biti izložene bilo kojoj supstanci koja može da korodira komponente koje sadrže rashladno sredstvo, osim ako su komponente konstruisane od materijala koji su inherentno otporni na korodiranje ili su na odgovarajući način zaštićeni od korozije.

7. Provjera električnih uređaja:

Popravke i održavanje električnih komponenti uključuju sigurnosne provjere i procedure provjere komponenti. Ako postoji greška koja bi mogla ugroziti bezbjednost, onda se na strujni krug ne priključuje električni napon dok se greška ne reši na zadovoljavajući način. Ako se greška ne može odmah ispraviti, ali je potrebno nastaviti sa radom, mora se koristiti odgovarajuće privremeno rješenje. Sve će biti prijavljeno vlasniku opreme, tako da sve strane budu o svemu obaviještene.

Početne provjere bezbjednosti obuhvataju:

- Kondenzatori su ispražnjeni: to se mora obaviti na bezbjedan način kako bi se izbjegla mogućnost iskrenja.
- Prilikom punjenja, obnavljanja ili čišćenja sistema ne treba izlagati električne komponente i instalacije.
- Održavajte kontinuitet uzemljenja.

Pregled kabela

Provjerite da li se kabl istrošio, ima li koroziju, previsok napon, vibracije i provjerite da li postoje oštre ivice i drugi štetni efekti u okruženju. Prilikom pregleda, treba uzeti u obzir uticaj starenja ili kontinuirane vibracije kompresora i ventilatora.

Provjera curenja rashladnog sredstva R32

Napomena: Provjerite curenje rashladnog sredstva u okruženju gdje nema potencijalnih izvora paljenja. Nije potrebna halogena sonda (ili bilo koji drugi detektor koji koristi za otvoreni plamen).

Metoda detekcije curenja:

Za sisteme sa rashladnim sredstvom R32, na raspolaganju je elektronski instrument za otkrivanje curenja i detekciju curenja ne bi trebalo vršiti u okolini sa rashladnim sredstvom. Pobrinite se da detektor curenja ne postane potencijalni izvor paljenja i da je primjenjiv na izmjerenu rashladnu tečnost. Detektor curenja mora biti podešen na minimalnu koncentraciju zapaljivog goriva (procenat) rashladnog sredstva. Kalibrirajte i podesite odgovarajuću koncentraciju gasa (ne više od 25%) sa upotrebljenim rashladnim sredstvom.

Tečnost koja se koristi za detekciju curenja je primjenljiva na većinu rashladnih sredstava. Ali ne koristite hloridne rastvarače da biste spriječili reakciju između hlorida i rashladnih sredstava i korozije bakarnih cjevovoda.

Ako sumnjate na curenje, uklonite svu vatru sa mjesta događaja ili ugasite vatru. Ako je mjesto curenja potrebno zavariti, onda sve rashladne materijale treba vratiti, ili izolovati sve rashladne tečnosti dalje od mjesta curenja (koristeći sigurnosni ventil). Prije i tokom zavarivanja, koristite OFN za prečišćavanje cijelog sistema.

Uklanjanje i vakuumsko pumpanje

1. Pobrinite se da nema izvora paljenja blizu izlaza vakuumske pumpe i da je ventilacija dobra.
2. Održavanje i druge operacije rashladnog kruga obavljaju se u skladu sa opštom procedurom, ali ključne su sledeće najbolje operacije koje su već uzele u obzir zapaljivost. Pratite sledeće procedure:
 - Uklonite rashladno sredstvo.
 - Dekontaminirajte cjevovod inertnim gasovima.
 - Evakuacija.
 - Ponovo dekontaminirajte cjevovod inertnim gasovima.
 - Izrežite ili zavarite cjevovod
3. Rashladno sredstvo treba vratiti u odgovarajući rezervoar za skladištenje. Sistem bi trebalo da se pročisti azotom bez kiseonika da bi se osigurala bezbednost. Ovaj proces će možda morati da se ponovi nekoliko puta. Ova operacija se ne smije izvoditi pomoću komprimiranog vazduha ili kiseonika.
4. Procesom duvanja, sistem se puni u anaerobni azot da bi se dostigao radni pritisak pod vakuumskim stanjem, zatim se u atmosferu emituje azot bez kiseonika, i na kraju vakuumizuje sistem. Ponovite ovaj postupak dok se sve rashladne tečnosti u sistemu ne očiste. Poslije završnog punjenja anaerobnog azota, ispustite gas u atmosferski pritisak, a zatim sistem može biti zavaren. Ova operacija je neophodna za zavarivanje cjevovoda.

Procedure za punjenje rashladnih sredstava

Kao dodatak opštoj proceduri, potrebno je ispoštovati sledeće zahtjeve:

- Uverite se da nema kontaminacije između različitih rashladnih sredstava kada koristite uređaj za punjenje rashladnog sredstva. Cjevovod za punjenje rashladnih tečnosti treba da bude što kraći da bi se smanjio zaostatak rashladnog sredstva u njemu.
- Rezervoari za skladištenje treba da ostanu vertikalni.
- Uverite se da su rješenja za uzemljenje već preuzeta prije nego što se rashladni sistem napuni rashladnim sredstvima.
- Nakon završetka punjenja (ili kada još nije završeno), obelježite znak na sistemu.
- Pazite da ne prepunite rashladno sredstvo.

Odlaganje i oporavak

Odlaganje

Prije ove procedure, tehničko osoblje mora biti detaljno upoznato sa opremom i svim njenim karakteristikama, i sprovesti preporučenu praksu za sigurno sklapanje rashladnog sredstva. Za recikliranje rashladnog sredstva, analizirati rashladno sredstvo i uzorke ulja prije rada. Obezbedite potrebnu snagu prije testiranja.

1. Upoznajte opremu i rad.
2. Isključite napajanje.
3. Prije nego što sprovedete ovaj proces, morate biti sigurni:
 - Ako je potrebno, rad mehaničke opreme treba da olakša rad rezervoara za rashladno sredstvo.
 - Sva lična zaštitna oprema je efikasna i mora se pravilno koristiti.
 - Cjelokupan proces popravke treba da se sprovodi pod rukovodstvom kvalifikovanog osoblja.
 - Popravka opreme i rezervoara treba da bude u skladu sa relevantnim državnim standardima.
4. Ako je moguće, sistem za hlađenje treba usisati.
5. Ako se stanje vakuuma ne može postići, trebalo bi da uklonite rashladno sredstvo iz svakog dela sistema.
6. Prije početka popravke, trebalo bi da se uverite da je kapacitet rezervoara dovoljan.
7. Pokrenite proces i koristite opremu za oporavak prema uputstvima proizvođača.
8. Nemojte puniti rezervoar do punog kapaciteta (zapremina ubrizgavanja tečnosti ne prelazi 80% zapremine rezervoara).
9. Čak i ako je trajanje kratko, ne sme da pređe maksimalni radni pritisak rezervoara.
10. Nakon završetka punjenja rezervoara i završetka procesa rada, morate se pobrinuti da se rezervoar i oprema brzo uklone i da se zatvore svi ventili.
11. Nije dozvoljeno da se vraćena rashladna sredstva ubrizgavaju u drugi sistem prije nego što se pročiste i testiraju.

Napomena: Identifikacija se mora izvršiti nakon što se uređaj ukloni i rashladna sredstva evakušu. Identifikacija treba da sadrži datum i odobrenje. Obratite pažnju na činjenicu da identifikacija na uređaju može sadržati zapaljive supstance.

Oporavak:

1. Čišćenje rashladnog sredstva u sistemu je potrebno prilikom popravljanja ili odlaganja uređaja. Preporučuje se potpuno uklanjanje rashladnog sredstva.
2. Prilikom punjenja rashladnog sredstva u rezervoar možete koristiti samo poseban rezervoar za rashladno sredstvo. Provjerite da li kapacitet rezervoara odgovara količini ubrizgavanja rashladnog sredstva u cijelom sistemu. Svi rezervoari koji se koriste za oporavak rashladnih sredstava moraju imati identifikaciju rashladnog sredstva (tj. rezervoar za hlađenje). Rezervoari za skladištenje moraju biti opremljeni ventilima za smanjenje pritiska i kuglastim ventilima i moraju biti u dobrom stanju. Ako je moguće, prazne rezervoare treba ukloniti i držati na sobnoj temperaturi prije upotrebe.
3. Opremu za oporavak treba održavati u dobrom radnom stanju i upoznati se sa uputstvima za rukovanje opremom za lak pristup. Oprema bi trebalo da bude pogodna za oporavak R32 rashladnih sredstava. Pored toga, trebalo bi da postoji kvalifikovani aparat za vaganje koji se može koristiti. Crijevo treba da bude povezano sa odvojivim spojinim priključkom i treba ga održavati. Prije upotrebe opreme za oporavak provjerite da li je u dobrom stanju i da li možete njome sprovesti savršeno održavanje. Provjerite da li su električni djelovi zaptiveni, kako bi se spriječio curenje rashladnog sredstva i izbjegao požar. Ako imate bilo kakvo pitanje, molimo da se obratite proizvođaču.
4. Oporavljeno rashladno sredstvo mora biti skladišteno u odgovarajuće kontejnere i sa priloženom uputstvom za transport vraćeno proizvođaču rashladnog sredstva. Ne miješajte rashladno sredstvo u opremi za oporavak, posebno ne u rezervoaru.
5. Prostor koji se koristi za transport R32 rashladnog sredstva ne može biti zatvoren u procesu transporta. Ako je potrebno, preduzmite antielektrostatičke mjere u procesu transporta. U procesu transporta, utovara i istovara potrebno je preduzeti neophodne zaštitne mjere kako bi se zaštitio klima uređaj.
6. Prilikom uklanjanja kompresora ili čišćenja ulja kompresora, vodite računa o tome da je kompresor napumpan do odgovarajućeg nivoa, kako bi se osiguralo da nema ostataka R32 rashladnih sredstava u ulju za podmazivanje. Vakuumsko pumpanje treba izvršiti prije nego što se kompresor vrati dobavljaču. Osigurajte bezbjednost prilikom ispuštanja ulja iz sistema.

UPUTSTVO ZA DALJINSKI UPRAVLJAČ

- Pažljivo pročitajte uputstva za bezbjednu i pravilnu upotrebu klima uređaja.
- Pažljivo čuvajte uputstva jer se na njih može pozvati u bilo kom trenutku.

Opis tastera

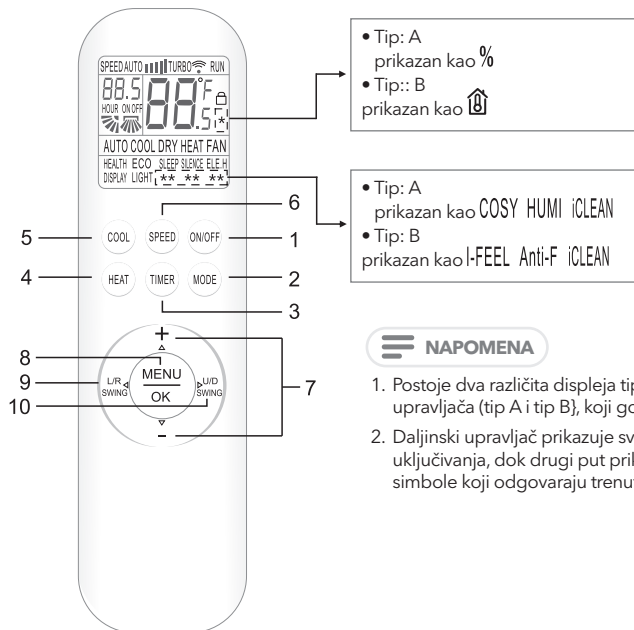

- Tip: A prikazan kao %
- Tip: B prikazan kao 🏠

- Tip: A prikazan kao COSY HUMI iCLEAN
- Tip: B prikazan kao I-FEEL Anti-F iCLEAN

NAPOMENA

1. Postoje dva različita displeja tipova daljinskog upravljača (tip A i tip B), koji god da je stvarni tip.
2. Daljinski upravljač prikazuje sve simbole tokom uključivanja, dok drugi put prikazuje samo simbole koji odgovaraju trenutnom radu.

1. ON/OFF Taster

Pritisnite ovaj taster i jedinica će početi ili prestati sa radom, što će takode otkazati funkciju tajmera ili spavanja.

2. MODE Taster

Pritisnite ovaj taster i jedinica će početi ili prestati sa radom, što može takode otkazati funkciju tajmera ili spavanja

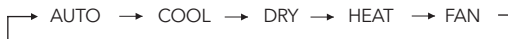

NAPOMENA

Režim grijanja nije dostupan za jedinice samo za hlađenje.
Molimo pročitajte Korištenje režima za detaljan opis.

3. TIMER taster

- Kada je jedinica uključena pritisnite ovaj taster da isključite tajmer. Kada je jedinica isključena, pritisnite ovaj taster da biste uključili tajmer.
- Pritisnite jednom ovo dugme, reči On/Off će se pojaviti i trepereti. Pritisnite / da podesite vrijeme (pritisnite / taster da brzo promijenite vredosti tajminga) opseg podešavanja vremena je od 0.5 do 24 sata. Pritisnite ovaj taster jednom da biste podesili vrijeme, tada će daljinski upravljač postati signal direktno i H on/off će prestati da treperi.
- Ukoliko ne pritisnete taster koji treperi u roku od 10 sekundi, podešavanje tajmera će se otkazati.
- Ako je tajmer podešen, pritisnite taster još jednom da bi ste ga otkazali.

4. HEAT taster

Pritisnite ovo dugme da biste ušli u režim "HEAT".

5. COOL taster

Pritisnite ovo dugme da biste ušli u režim "COOL".

6. SPEED taster

Pritisnite ovo dugme, možete izabrati brzinu ventilatora na sledeći način:



NAPOMENA

Automatska brzina zraka nije dostupna u režimu ventilatora.

Turbo brzina zraka nije dostupna u automatskom režimu.

Ovo dugme je nevažeće u suhom režimu.

7. + & - taster

- Svaki put kada se pritisne "+", podešavanje temperature će se povećati za 1°C (1°F) i svaki put kada se pritisne "-", smanjiće se za 1 °C (1 °F).
- Opseg podešavanja temperature: 16°C (60°F) ~ 32°C (90°F).

NAPOMENA

Temperatura se ne može podesiti u automatskom ili ventilatorskom režimu.

8. MENU & OK taster

- Pritisnite "MENU" taster za ulazak u režim izbora funkcije. Zatim pritisnite Δ , ∇ , \triangleleft i \triangleright da odaberete funkciju koju želite. Nakon toga, pritisnite dugme "OK", uključite ovu funkciju.
- U režimu izbora funkcije, pritisnite Δ , ∇ , \triangleleft i \triangleright , znak, na LCD-u će treptati ako se funkcija može izabrati.

9. L/R SWING taster

Pritisnite ovo dugme da aktivirate kretanje krilaca lijevo / desno i pritisnite ga ponovo da isključite funkciju kretanja krilaca.

10. U/D SWING taster

Pritisnite ovo dugme da aktivirate kretanje krilaca gore / dole i pritisnite ga ponovo da isključite funkciju kretanja krilaca.

NAPOMENA

- Kada je jedinica uključena, pritisnite dugme "U/D SVING" i držite ga na 3 sekunde, dugme će se pomjeriti da bude funkcionalno dugme "Rated svinging", a zatim pritisnite dugme "U/D SVING" da biste izabrali pozicije za Rated ljuljanje.
- Samo ponovnim pritiskom na dugme "U/D SVING" i držanjem za 3 sekunde ili ponovo instalirajte bateriju daljinskog upravljača, može dugme "U/D SVING" nastavljati svoju prvobitnu funkciju. Dugme za uključivanje/isključivanje daljinskog upravljača ne može da omogući izlaz iz funkcije "Rated svinging".

11. HEALTH

Kada je jedinica uključena, pritisnite dugme "MENU", zatim pritisnite Δ , ∇ , \triangleleft i \triangleright da izaberete znak "HEALTH", kada će znak "HEALTH" treptati, i pritisnite dugme "OK" da označite (ne označite) "HEALTH" " znak, koji će aktivirati (deaktivirati) funkciju zdravlja.

12. ECO

- U režimu hlađenja, klima-uređaj promjenjive frekvencije će ući u ECO režim, koji troši najmanje električne energije, i automatski izaći iz njega 8 sati nakon toga.
- ECO režim nije dostupan na klima-uređaju sa fiksnom frekvencijom.
- Promjena režima ili isključivanje daljinskog upravljača će automatski poništiti ECO funkciju.
- U režimu hlađenja, pritisnite dugme „MENU“, zatim pritisnite Δ , ∇ , \triangleleft i \triangleright da izaberete „ECO“ karakter, kada će znak „ECO“ treptati, i pritisnite dugme „OK“ da označite (ne označite) „ECO“ " znak , koji će aktivirati (deaktivirati) ECO funkciju.

NAPOMENA

Na potrošnju električne energije utiče ambijentalna temperatura i struktura kuće itd., a kada je temperatura okoline visoka ili kuća ima veliku površinu, budite oprezni da koristite ECO režim.

13. SLEEP

- Kada je jedinica uključena, pritisnite dugme „MENU“, zatim pritisnite Δ , ∇ , $\triangleleft i \triangleright$ i da izaberete znak „SLEEP“ kada će znak „SLEEP“ treptati, i pritisnite dugme „OK“ da biste istakli (ne označili) „SLEEP“ znak, koji će aktivirati (deaktivirati) funkciju režima spavanja.
- Klima uređaj radi u režimu spavanja u 10 sati a zatim prekida taj režim i vraća se na prethodni režim



Funkcija sleep se ne može aktivirati u ventilatorskom ili automatskom režimu. U režimu mirovanja ekran klima uređaja je isključen.

14. SILENCE

Kada je jedinica uključena, pritisnite dugme „MENU“, a zatim pritisnite Δ , ∇ , $\triangleleft i \triangleright$ da odaberete znak „TIŠINA“, kada će znak „TIŠINA“ treptati, i pritisnite dugme „OK“ da biste istakli (ne označili) znak „TIŠINA“, koji će se aktivirati (deaktivirati) funkcija tihog vjetra.

15. ELE.H

- Kada je jedinica uključena, pritisnite dugme „MENU“, a zatim pritisnite Δ , ∇ , $\triangleleft i \triangleright$ a izaberete znak „ELE.H“, kada će znak „ELE.H“ treptati, i pritisnite dugme „OK“ da biste istakli (ne označili) znak „ELE.H“, koji će aktivirati (deaktivirati) funkciju pomoćnog grijanja.
- Jedinica će automatski aktivirati funkciju pomoćnog grijanja u skladu sa temperaturom okoline, kako bi se ubrzalo grijanje.
- Ovo dugme je onemogućeno na nekim modelima.

16. DISPLAY

Pritisnite dugme „MENU“, a zatim pritisnite Δ , ∇ , $\triangleleft i \triangleright$ da izaberete znak „DISPLAY“, kada će znak „DISPLAY“ treptati, i pritisnite dugme „OK“ da biste aktivirali (deaktivirali) funkciju prikaza na ekranu.

17. LIGHT

- Jedinica će automatski aktivirati ili deaktivirati funkciju prikaza na ekranu klima uređaja u skladu sa osvijetljenošću unutrašnjeg ambijenta.
- Kada je jedinica uključena, pritisnite dugme „MENU“, a zatim pritisnite Δ , ∇ , $\triangleleft i \triangleright$ da izaberete znak „LIGHT“, kada će znak „LIGHT“ treptati, i pritisnite dugme „OK“ da biste istakli (ne označili) znak „LIGHT“, koji će se aktivirati (deaktivirati) funkcija detekcije svjetlosti.

18. COSY (Samo Tip A)

- Kada je klima uključena u režimima hlađenja, pritisnite dugme „MENU“, zatim pritisnite Δ , ∇ , $\triangleleft i \triangleright$ da izaberete znak „COSY“, kada će znak „COSY“ treptati, i pritisnite dugme „OK“ da biste istakli (ne da biste istakli) znak „COSY“, koji će aktivirati (deaktivirati) funkcija čišćenja.
- Kada je funkcija „COSY“ uključena, brzina ventilatora je automatska i poništiće funkciju ljuljanja. Kada je funkcija „COSY“ uključena, ove operacije koje isključuju jedinicu, mijenjaju režim i postavljaju SLEEP, brzinu ventilatora, funkciju ljuljanja će automatski izaći iz funkcije „COSY“, a zatim se vraćaju na prethodni status.

19. HUMI (Samo Tip A)

Pritisnite dugme „MENU“, a zatim pritisnite Δ , ∇ , $\triangleleft i \triangleright$ da izaberete znak „HUMI“, kada će znak „HUMI“ treptati, i pritisnite dugme „OK“ da biste istakli (ne da biste istakli) znak „HUMI“, čime će se aktivirati (deaktivirati) funkcija ovlaživanja.



Funkcija ovlaživanja nije dostupna u režimu sušenja.

20. iCLEAN

- Jedinica će automatski očistiti prašinu na isparivaču i osušiti ili osušiti vlagu.
- Kada je klima uređaj isključen, pritisnite dugme „MENU“, a zatim pritisnite Δ , ∇ , $\triangleleft i \triangleright$ da izaberete znak „iCLEAN“, kada će znak „iCLEAN“ treptati i pritisnite dugme „OK“ da biste istakli (ne označili) znak „iCLEAN“, koji će aktivirati (deaktivirati) funkcija čišćenja.
- Funkcija čišćenja će se automatski zatvoriti nakon 30 minuta.

21. Child-lock

- Pritisnite tastere „HEAT“ i „MODE“ istovremeno i držite ih najmanje 3 sekunde da biste aktivirali ili deaktivirali funkciju zaključavanja za dijecu.
- Kada je funkcija zaključavanja za decu aktivirana, daljinski upravljač će pokazati .

22. Anti-F (Samo Tip B)

- Anti-F funkcija: Kada je jedinica zatvorena u režimima hlađenja, suho ili automatsko (hlađenje), nastaviće da radi oko 3 minuta kako bi osušila vlagu na isparivaču, kako bi se spriječilo nakupljanje bakterija na isparivač, koji izaziva gljivice i čudan miris i štetan je po zdravlje.
- Kada je jedinica isključena, pritisnite dugme „MENU“, a zatim pritisnite Δ , ∇ , \triangleleft , \triangleright da izaberete znak „Anti-F“, kada će znak „Anti-F“ treptati, i pritisnite dugme „OK“ da biste istakli (ne označili) znak „Anti-F“, koji će aktivirati (deaktivirati) funkciju Anti-F.

23. I-FEEL (Samo Tip B)

Kada je jedinica uključena, pritisnite dugme „MENU“, a zatim pritisnite Δ , ∇ , \triangleleft , \triangleright da izaberete znak „I-FEEL“, kada znak „I-FEEL“ će treptati i pritisnite dugme „OK“ da biste istakli (ne označili) znak „I-FEEL“ i \uparrow , koji će aktivirati (deaktivirati) funkciju I-FEEL.

24. °C/°F

- Temperatura se podrazumevano prikazuje u Celzijusima.
- Pritisnite dugme „COOL“ i „HEAT“ istovremeno duže od 3 sekunde, možete podesiti „°C“ ili „°F“.



Prikaz temperature u Farenhajtju nije dostupan za neke modele. Kada je temperatura prikazana u Farenhajtima na daljinskom upravljaču, ona može biti u Celzijusima na jedinici, na čiju funkciju i rad neće uticati.

25. 8° C režim grijanja

- 8°C funkcija grijanja je dostupna samo za neke modele
- Samo u režimu grejanja u uključenom stanju, pritisnite Dugmad „MODE“ i „+“ istovremeno duže od 3 sekunde za uključivanje ili isključivanje funkcije grijanja 8°C.
- Nakon uključivanja funkcije grijanja 8°C:
 - a. Pritisnite dugme „HEAT“, ili prebacite na režim, ili izaberite funkciju mirovanja, sve može izaci iz funkcije grijanja 8°C.
 - b. Pritisnite dugme „SPEED“, „+“, „-“ sve je neefikasno.
 - c. Farenhet/Celsius funkcija prebacivanja je neefikasna.
 - d. Isključite i ponovo uključite jedinicu, funkcija grijanja na 8°C je i dalje zadržana.
 - e. Pritisnite dugme „MENU“, funkcija ELE.H se ne može izabrati.

Auto režim

1. Pritisnite „ON/OFF“ taster, klima uređaj će početi da radi
2. Pritisnite taster „MODE“, izaberite automatski režim rada.
3. Pritiskom na dugme „SPEED“ možete izabrati brzinu ventilatora između Niska, Srednja, Visoka, Automatska.
4. Pritisnite taster ponovo, klima uređaj prestaje sa radom



U režimu cirkulacije, podešavanje temperature nema efekta.

Režim hlađenja/grijanja

1. Pritisnite „ON/OFF“ taster, klima uređaj će početi da radi
2. Pritisnite taster „MODE“, izaberite režim hlađenja ili grijanja.
3. Pritisnite taster „+“ ili taster „-“ da biste podesili temperaturu. Temperatura se može podesiti sa razlikom od 1°C u opsegu od 16°C do 32°C.
4. Pritisnite taster „SPEED“, možete da izaberete brzinu provetravanja. Možete da birate brzinu provetravanja između slabe, srednje, brze ili automatske.
5. Pritisnite taster ponovo i klima uređaj će prestati sa radom.



Tip hladnog vjetra nema funkciju grijanje.

Fan režim

1. Pritisnite "ON/OFF" taster, klima uređaj će početi da radi
2. Pritisnite taster "MODE", izaberite režim hlađenja ili grijanja.
3. Pritisnite taster "SPEED", možete da izaberete brzinu provjetravanja. Možete da birate brzinu provjetravanja između slabe, srednje, brze ili automatske.
4. Pritisnite taster ponovo, klima uređaj prestaje sa radom



NAPOMENA

U režimu cirkulacije, podešavanje temperature nema efekta.

Dry režim

1. Pritisnite "ON/OFF" taster, klima uređaj će početi da radi.
2. Pritisnite taster "MODE", izaberite režim sušenja zraka.
3. Pritisnite taster "+" ili taster "-" da podesite temperaturu. Temperatura se može podesiti sa razlikom od 1°C u opsegu od 16°C do 32°C.
4. Pritisnite "ON/OFF" taster ponovo i klima uređaj prestaje sa radom.



NAPOMENA

U Dry režimu, podešavanja brzine su neefikasna.

Upotreba

Umetnite baterije

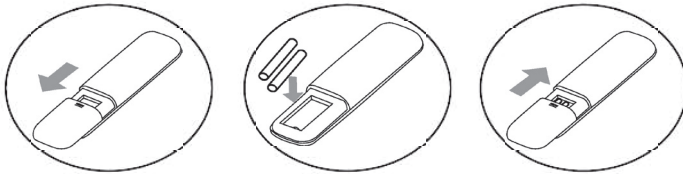

1. Kliznim pokretom otvorite poklopac u pravcu koji pokazuje strelica
2. Stavite dvije nove baterije, pozicionirajući baterije na odgovarajuće električne polove (+&-).
3. Vratite poklopac.

Odlaganje baterija

Ne odlažite baterije kao standardni komunalni otpad. Pridržavajte se lokalnih zakonskih propisa o pravilnom odlaganju baterija.

Na baterijama se, ispod oznake za odlaganje, može nalaziti hemijski simbol.

Ovaj hemijski simbol znači da baterija sadrži teške metale čija koncentracija prelazi određenu dozvoljenu vrijednost.

Uređaji i iskorištene baterije moraju se odlagati u specijaliziranim postrojenjima za reciklažu i povrat sirovina. Osiguravanjem pravilnog odlaganja pomažete u izbjegavanju mogućih negativnih posljedica po životnu sredinu i ljudsko zdravlje.



Korisničko uputstvo za korištenje Smart Wifi aplikacije možete pronaći na:
<https://tesla.info/wp-content/uploads/pdf/TeslaTAWiFiapp.pdf>





Comtrade Distribution d.o.o. Sarajevo
Adresa: Džemala Bijedića 179, 71000 Sarajevo
Telefon: +387 33 767 255
Fax: +387 33 756 101
E-mail: distribution.ba@comtrade.com

GARANCIJSKI LIST

Obavezno popunjavanje (prodavnica):

Model: _____

Datum prodaje: _____ dan _____ mjesec 20 _____ Potpis i pečat

Napomena:

Garancija se prihvata samo uz kompletno popunjen garancijski list i uz fiskalni račun.

Serijski broj: _____

Datum montaže: _____

Montažu izvršio ovlaštení servis: _____ MP i potpis montažera

Opšte odredbe:

Proizvođač se obavezuje da će uređaj u garancijskom roku besplatno popraviti ili zamjeniti neispravne dijelove, koji se kao takvi pokažu u toku trajanja garancije, kao greška prilikom izrade ili montaže.

Garancija na uređaj počinje danom kupovine i traje narednih 36 mjeseci, pod uslovom da se vrši redovan garancijski servisni pregled u toku trajanja garancije svakih 12 mjeseci.

Garancijske servisne preglede vrše isključivo ovlaštení servisi i isti naplaćuju po važećem cijenovniku garancijskog pregleda.

Nakon izvršenog garancijskog pregleda (svakih 12 mjeseci), ovlaštení servis ovjerava garancijski list. Garancija se priznaje samo uz račun o izvršenoj kupovini i ovaj garancijski list u kojem su ispravno i redovno popunjavani servisni garancijski pregledi od strane ovlaštenih servisa.

Garancija je važeća ako su montažu i servis uređaja vršili isključivo ovlaštení servisi navedni na spisku ovlaštenih servisa. U slučaju kvara na uređaju obavezuje se da ćemo isti popraviti u najkraćem mogućem roku, a najkasnije u roku od 45 kalendarskih dana od dana konstatacije kvara na uređaju od strane ovlaštenog servisa. U slučaju da se uređaj ne može popraviti ili ne može popraviti u predviđenom roku od 45 kalendarskih dana, proizvođač se obavezuje da će isti zamjeniti novim.

Za popravke čije trajanje je duže od 10 dana, izvršiće se produženje ukupne garancije na uređaj za vrijeme provedeno na servisu. Montažom, servisnim pregledom i/ili servisnom popravkom od strane neovlaštenih servisa i/ili trećih lica gubi se pravo na ostvarivanje garancije.

Iz garancije je isključena bilo kakva proizvođačeva odgovornost za bilo kakve eventualne štete, ozljede ljudi i životinja ili ugrožavanje životne sredine na bilo koji način, a koje bi mogle nastati funkcionisanjem odnosno ne funkcionisanjem uređaja.

Garancijski kupon služi ovlaštenim servisima za pravdanje troškova popravke uređaja i isti imaju pravo da zadrže nakon izvršenih popravki na uređaju.

Proizvođač se obavezuje da će obezbjediti servis uređaja u roku od pet godina od dana kupovine.

U garancijske uslove nisu uključeni kvarovi nastali usljed:

- djelovanja više sile (udar groma, vremenskih nepogoda, pojave prenapona u el. mreži i sl.),
- kvarovi nastali usljed neispravnosti električne mreže i instalacija,
- kvarovi nastali usljed nepažljivog i nestručnog rukovanja uređajem,
- kvarovi nastali zbog nepoštovanja uputstava za rukovanje uređajem zbog kojih se nastali kvarovi ne mogu prihvatiti kao greška nastala uslijed proizvodnje i montaže uređaja,
- korištenje aparata u profesionalne svrhe.

Obaveze korisnika:

- Da se striktno pridržava propisanih uputstava za montažu i korištenje uređaja,
- Da se pridržava gore navedenih uslova za garanciju,
- Da obezbjedi adekvatne uslove u kojima će uređaj raditi (propisani su uputstvom),
- Da obezbjedi stabilan izvor električnog napajanja,
- Da obezbjedi ispravne električne instalacije kako bi se onemogućila oštećenja uređaja ili eventualne posljedice po život i materijalna sredstva,
- Da obavezno sačuva svu priloženu tehničku dokumentaciju, uputstva i garancijski list za vrijeme trajanja garancije i da istu dostavi na uvid prilikom redovnog servisnog pregleda i eventualnih prijavi kvarova,
- Da sačuva originalnu ambalažu kako bi istu koristio za potrebe eventualnog transporta uređaja na i sa servisa,
- Da obezbjedi da uređaj koriste odgovorna i obučena lica za rukovanje, te da ih prije prve upotrebe upozna sa uslovima garancije, uputama za korištenje i tehničkom dokumentacijom.

Napomena: Kupac je dužan da prilikom preuzimanja uređaja izvrši provjeru kompletnosti uređaja, njegovog pakovanja i fizičku neoštećenost, jer eventualne naknadne reklamacije po ovim elementima neće biti prihvaćene.

- Banovići**, EDOM d.o.o., 10 Septembar bb, 061/706-748
- Banja Luka**, Frigogo, Bitoljska 10i, 065 090 807
- Banja Luka**, Eastcode doo , Bulevar Desanke Maksimovic 10, 065 206 927
- Banja Luka** , Servis Prodanovic , Oplenacka 2, 051/280-500
- Banja Luka** , GL Servis , Novo naselje bb, 051/922-895, 065/587-740
- Banja Luka** , Sloboda SP, Milice Stojadinovic Srpkinje 6, 065/523-658
- Banja Luka** , Servis Frigo , Put Srpskih Branilaca 126, 066/666-001, 051/386-460
- Banja Luka** , Klimatron , Kneza Lazara 2, 051/921-129, 065/938-998
- Banja Luka** , Servis KOD, Voždovačka 7 , 051/301-449
- Banja Luka** , AC Servis , Dragocaj bb, 065/867-287
- Banja Luka** , Klimatizacija Jovic, Pionirska 52a, 065/439-500
- Banja Luka** , SDM Servis , Stefana Nemanje bb, 065/587-740, 065/848-542
- Banja Luka** , Hiting Mladena, Maldena Stojanovica 14, 065/528-555, 051/318-365
- Bihać**, Elektornik , Midzica Mahala 10, 061/370-411, 037/222-626
- Bihać**, Unimatrix, Murat bega Ibrahimpasica 9, 037/226-294
- Bihać**, MG Frigo, Hatinački sokak 6, 061/860-835, 061/755-735
- Bihać**, Simko , Trzni Centar 2, 037/221-337
- Bihać**, Audio Akustika , Hasana Paše Predojevića br.10 , 061 860 611
- Bijeljina**, Sony & Computers, Filipa Visnjica 67, 055/215-999
- Bijeljina**, Frigo Master, Moskovska 57a, 065/999-312
- Bijeljina**, Copitrade , Njegoseva 6, 055/201-436
- Bijeljina**, Tesla Shop d.o.o., Karadordeva 42, 066/348-359
- Bijeljina**, ZR S Sistem, Kruševačka br.80, , 066 400 800
- Bijeljina**, BG Elektronik , Mese Selimovica 45, 055/201-001
- Bosanska Krupa**, Frigo Sani , Hasana Kikica 2, 061/520-661
- Brčko**, GOYA EL.Servis, Fra. Simuna Filipovica 14, 066/451-821
- Brčko**, Damir DS SP, Mostarska 156C, 061/961-609
- Brčko**, Bambulovic , Paje Jovanovica 5, 065/396-909
- Brčko**, MD MONTEL, Brace Cuskica 2, 065/532-001
- Brčko**, DM-KLIMA , Ilička X/5, 066 746 048
- Breza**, ADAL Electronic , Branilaca Grada bb, 061/838-900, 062/540-272
- Brod**, DS Elektro , 26. Avgusta 56, 066/331-255
- Bugojno**, ELECTRONIC-KUNA doo, Kulina Bana bb, 061-755-099
- Cazin**, Euro-Plac, Lojicka bb, 061/786-860
- Cazin**, Univerzal Servis, Generala Izeta Nanica bb, 037/511-590
- Cazin**, Monter Instalacije , Skokovi 7, 061 236 423
- Cazin**, PC Market, Generala Izeta Namića bb, 062 265 415
- Cazin**, CPU, Gnjilavac bb,
- Crkvina (Šamac-Odžak)**, S KOM, Krusevsko polje bb, 054/685-000
- Čapljina**, Hipex, Gabela bb, 063/323-01
- Čelić**, MS Kucalovic , Meraje 6, 061-290-838
- Čitluk**, MALISIC MP , Tromedja bb, 063/449-953
- Derвента**, STR. Cara, Cara Lazara bb, 053/311-540

- Derventa**, ADM Elektro , Vase Pelagica 80, 065/634-985
- Doboj**, King d.o.o., Vojvode Misica 9, 053/203-333
- Doboj**, Zecom Plus, Vojvode Misica 3, 053/203-930
- Doboj**, Hidroterm , Lipac bb, 066/219-085
- Doboj Jug**, TR "ADI" , Matuzići bb, 032 691 743 - 061 608 480
- Doboj istok**, Therm Master d.o.o., Brijesnica Mala , 061/020-917
- Goražde**, Tehnika, Mravinjac bb, 061/156-046
- Gračanica**, Dzindo El. Studio , Stubo bb, 061/843-888, 035/703-394
- Gračanica**, Elektro EE, , 061/635-373
- Gradačac**, Hidro EL.Servis, Zeljeznicka 20, 061/103-900, 061/178-431
- Gradačac**, A&M ELEKTRO, Bagdale bb, 062 088 277
- Gradiška**, FrigoElektro Servis, Kozarske Brigade 11, 066-488-479
- Gradiška**, KOMING, Vidovdanska bb, 051/814-864
- Gradiška**, KLIMATRON, Kneze Lazara 2, 051/921-129, 065/938-998
- Gradiška**, KGH Projektovanje, Agro ind. Zona 12b, 066/706-911
- Gradiška**, ZR "FRIGOELEKTRO SERVIS" , Partizanska br. 58, , 066 488 479
- Grude**, DIGITEHNIK, Dr. Franje Tuđmana 18, 063-050-555, 063/437-107
- Grude**, TEHNODOM, Bulage Zadre 9, 039/662-083
- Jajce** , SMART d.o.o, Trgovački centar bb, 061/109-941, 062/889-103
- Kakanj**, Delta Therm , Donji Banjevac bb, 061/871-359
- Kalesija**, MAGIC Vision , Kalesijskih Brigada 15, 061/284-362
- Ključ**, TNG , Otoke bb, 061/261-439
- Konjic**, Elektron , Varda 30, 036/730-654
- Konjic**, Frigotehnika , Sunji 40, 061/164-849
- Konjic**, AC-Mont , Luka bb, 061/687-484
- Konjic**, FRIGOTEHNIKA, Šunji 45, 061/164-849
- Kotor Varoš**, GL SERVIS, Novo naselje bb, 051/922-895, 065/587-740
- Kotor Varoš**, ELEKTRON FRIGO, Stefana Nemanje 20, 065 196 100
- Kozarska Dubica**, Elmont, Vojvode Petra Bojovica bb, 052/425-333, 066/916-592
- Lukavac**, IMEL , Skendera Kulenovica bb, 080/020-405
- Lukavac**, PC Oner, Branilaca Bosne bb , 035/416-888 - 035/555-999
- Maglaj**, PC Biro Shop , Viteska 8, 061/783-656, 032/604-330
- Maglaj**, Next Media , Viteska bb, 032/605-252
- Maglaj**, PC BIRO SHOP t.r, Viteška br. 8, 061/783-656
- Modriča**, Prodex, Cara Lazara 35, 053/820-891, 066 119 921
- Modriča**, QWERTY , Miloša Crnjanskog br. 33, 066 667 444
- Mostar**, Elektro Profing , Zalik-Put bb, 061/383-050
- Mostar**, Katarina , Ante Stracevica 48, 036/349-020
- Mostar**, PC Centar, Kralja Tvrtka 5, 061/817-108
- Novi Grad**, MS Elektronik , Gavrilca Principa 2a, 052/753-066. 066/367-901
- Orašje**, Smajlovic, 5 Brigade 42, 063/340-313
- Posušje**, Digitrend, Vukovarska bb, 039/680-920
- Prijedor**, Elektroserviser, Djure Jaksica 17, 065/403-903, 052/237-333

- Prijedor**, Termo King, Aerodromska bb, 065/587-740, 063/925-515
- Prijedor**, SK Cold , Duska Brkovic 25b, 065/667-077
- Prijedor**, AC Frigo , Aerodromska bb, 065/659-612
- Prijedor**, SAN PLUS, Porodice Pavičić, 065 747 535
- Prijedor**, AC FRIGO, Aerodromski put 3B, 065 659 612
- Prnjavor**, Frigo El.Servis , Velje Milankovica 29a, 065/585-188
- Rogatica**, SZD Zarko , Radomira Neskovic 10, 065/861-096
- Sanski Most**, TNG, Otoke bb, 037/684-701, 061/261-439
- Sanski Most**, Instalacije bajric , Meše Selimović br.4, 061 873 479
- Sanski Most**, TECHPLUS, Prvomajska 219, 061 024 169
- Sanski Most**, TNG d.o.o., Otoke bb, 061 261 439 - 037 684 701
- Sanski Most**, NO LIMIT TECHNOLOGY d.o.o., Prijedorska bb, 061 167 491
- Sarajevo**, eTech d.o.o., Kromolj 17C, 063/399-471
- Sarajevo**, M Light , Vlakovo 15, 061/702-152
- Sarajevo**, Central Plin , Brezanska 101, 061/108-934
- Sarajevo**, Klima Tehna OD , Hum Brdo 1, 061/011-614
- Sarajevo**, Elekto EN , Amira Krupalije 57, 061/308-780
- Sarajevo**, As-Gas , Aleje Bosne Serebrne bb, 061/156-094
- Sarajevo**, NPL Project, Ive Andrica 19, 070/311-480
- Sarajevo**, Moj Majstor , Srdjana Aleksica 20, 061/273-057, 033/831-831
- Sarajevo**, Imtec d.o.o., Bosnaski Put bb, 033/944-309
- Sarajevo**, DHM , Abdethana 15a, 060/330-01-16
- Sarajevo**, Domoterm, Pecina 12, 061-172-557
- Sarajevo**, Oksigen , Mladena Todorovica 1, 065-283-182
- Sarajevo**, ICE-NET d.o.o., Dobrinjske bolnice 16, 061 139 454
- Sarajevo**, A-K ELEKTRO, Aleksandra Puškina 1, 061 326 952
- Sarajevo**, AS RESPECT d.o.o., Olovska br. 15, 061 497 496
- Sarajevo**, FRIGOMONT, Esada Pašalića 7, 061 365 442
- Srebrenik**, ACH Servis , Vahida Ibrica bb, 061/737-736
- Srebrenik**, ELECTRONICS-nevreskurta d.o.o., 21. Srebreničke brigade bb, 061 322 824 - 035 644 646
- Teočak**, TERMO & METAL – ĆOSIĆ, Snježnica bb , 061 940 324
- Teslić**, ICONNECT s.p. , Svetog Save br. 5, 065 958 092
- Tešanj**, DEHA System , Izudina Alicehajica 21, 062/951-501
- Tešanj**, Euro-Elektro , Jelah bb, 061/736-536
- Tešanj**, ElektroFrigo, Raduša 74, 062 984 117
- Travnik**, Elektra Servis , Kulina Bana 3, 061/751-357, 061/154-585
- Travnik**, Termonova, Sehida Lamela 5C, 062-333-788
- Trebinje**, Makel Instalacije , Milosa Crnjanskog 10, 065/837-526, 059/226-348
- Trebinje**, Kwartira, Trebinjskih Brigada 3, 065/022-017
- Trebinje**, Vukalovic Elektro Usluge, Jovana Raškoviće, 065/245-298
- Tuzla**, Klima Star, Admira Dedic 93, 061/258-984
- Tuzla**, Pocco Balkan , Dzindic Malhala 5, 062-872-622
- Tuzla**, Iskra Elektronik , Armije RBiH 134, 061/298281

Tuzla, Banos , 21 Aprila 66, 061/293-889

Tuzla, Genelec d.o.o., Mehmedalije Maka Dizdara 14, 035/250-497

Tuzla, Mosteh Servis, Branislava Nusica 51, 061/608-79

Tuzla, e-Tech Global d.o.o , Bajrama Malkočevića br.1, , 064 433 6287 i 062 500 665

Vareš, Klima Tehna OD , Hum Brdo 1, 061/011-614

Velika Kladuša, Brothers Computers, Sulejjeimana Topica bb, 037/771-517

Velika Kladuša, Prodata, Mahmuta Zolica bb, 037/770-079, 061/486-657

Velika Kladuša, AS Caus , Hasima Okanovica 32, 061/442-935

Velika Kladuša, Dess Centar, 1 Maja bb, 061/787-755, 037/772-207

Visoko, OD Klimatizacija Hamzic, Hum Brdo 1, 061/011-614

Vitez, Servis Vuleta , Ocice bb, 063/890-867

Zenica, Trgomonting, Goraždanska 24, 062/907-805

Zenica, Inter-Com , Vranducka 71b, 032/446-330

Zenica, Comp-Expert, Skolska 2, 061/793-833

Zenica, Moon d.o.o., Travnicka bb, 061/415-145

Zenica, Elfix, Zmaja od Bosne bb, 061/887-444

Zenica, Kontax, Zmaja od Bosne bb, 061/900-843

Zenica, HM frigomont, Sarajevska 228, 064 412 0288

Zenica , AS-ELECTRIKS", Prve zeničke brigade 1, 061 985 040

Zvornik, TEHNOMANIJA d.o.o, Svetog Save br. 51, 066 311 211

Žepče, Elektro Obrt SZ, Vasariste bb, 063/845-156

Žepče, Central Tech d.o.o , Prva bb, 061 581 481

Živinice, AMC COMPUTERS d.o.o , Gostelja br. 47 , 062/557-063 - 061/407-757

Živinice, Livadić d.o.o, Partizanska br.14, 063 322 223

Živinice, Limex d.o.o., Magistralni Put Živinice bb, 061/131-865, 035/750-122

Živinice, Maxsex d.o.o., 25 Novembra bb, 061/086-000, 061/084-000

Živinice, ZH Zola , Prva Ulica 11, 035/772-495

Živinice, All Mont, Kamberovici bb, 061/950-641

<p>Kupon za redovan servis</p> <p>Datum servisa: _____ dan _____ mjesec 20____ godina</p> <p>Ovjera ovlaštenog servisa _____</p> <p>_____</p> <p>MP Potpis</p>	<p>Kupon za redovan servis</p> <p>Datum servisa: _____ dan _____ mjesec 20____ godina</p> <p>Ovjera ovlaštenog servisa _____</p> <p>_____</p> <p>MP Potpis</p>
-----------------------------------------------------------------------------------------------------------------------------------------------------------------------	-----------------------------------------------------------------------------------------------------------------------------------------------------------------------

<p>Kupon</p> <p>Datum prijave kvara: _____ dan _____ mjesec 20____ godina</p> <p>Datum popravke: _____ dan _____ mjesec 20____ godina</p> <p>Vrsta kvara: _____ Metoda popravke: _____</p> <p>Br. radnog naloga: _____ (zamjena komponente)</p> <p>Autorizovani servis: _____</p> <p>(Ime servisa) Potpis servisera</p>	<p>Kupon</p> <p>Datum prijave kvara: _____ dan _____ mjesec 20____ godina</p> <p>Datum popravke: _____ dan _____ mjesec 20____ godina</p> <p>Vrsta kvara: _____ Metoda popravke: _____</p> <p>Br. radnog naloga: _____ (zamjena komponente)</p> <p>Autorizovani servis: _____</p> <p>(Ime servisa) Potpis servisera</p>
--------------------------------------------------------------------------------------------------------------------------------------------------------------------------------------------------------------------------------------------------------------------------------------------------------------------------------	--------------------------------------------------------------------------------------------------------------------------------------------------------------------------------------------------------------------------------------------------------------------------------------------------------------------------------

<p>Kupon</p> <p>Datum prijave kvara: _____ dan _____ mjesec 20____ godina</p> <p>Datum popravke: _____ dan _____ mjesec 20____ godina</p> <p>Vrsta kvara: _____ Metoda popravke: _____</p> <p>Br. radnog naloga: _____ (zamjena komponente)</p> <p>Autorizovani servis: _____</p> <p>(Ime servisa) Potpis servisera</p>	<p>Kupon</p> <p>Datum prijave kvara: _____ dan _____ mjesec 20____ godina</p> <p>Datum popravke: _____ dan _____ mjesec 20____ godina</p> <p>Vrsta kvara: _____ Metoda popravke: _____</p> <p>Br. radnog naloga: _____ (zamjena komponente)</p> <p>Autorizovani servis: _____</p> <p>(Ime servisa) Potpis servisera</p>
--------------------------------------------------------------------------------------------------------------------------------------------------------------------------------------------------------------------------------------------------------------------------------------------------------------------------------	--------------------------------------------------------------------------------------------------------------------------------------------------------------------------------------------------------------------------------------------------------------------------------------------------------------------------------

<p>Kupon</p> <p>Datum prijave kvara: _____ dan _____ mjesec 20____ godina</p> <p>Datum popravke: _____ dan _____ mjesec 20____ godina</p> <p>Vrsta kvara: _____ Metoda popravke: _____</p> <p>Br. radnog naloga: _____ (zamjena komponente)</p> <p>Autorizovani servis: _____</p> <p>(Ime servisa) Potpis servisera</p>	<p>Kupon</p> <p>Datum prijave kvara: _____ dan _____ mjesec 20____ godina</p> <p>Datum popravke: _____ dan _____ mjesec 20____ godina</p> <p>Vrsta kvara: _____ Metoda popravke: _____</p> <p>Br. radnog naloga: _____ (zamjena komponente)</p> <p>Autorizovani servis: _____</p> <p>(Ime servisa) Potpis servisera</p>
--------------------------------------------------------------------------------------------------------------------------------------------------------------------------------------------------------------------------------------------------------------------------------------------------------------------------------	--------------------------------------------------------------------------------------------------------------------------------------------------------------------------------------------------------------------------------------------------------------------------------------------------------------------------------

REKLAMACIONA IZJAVA

Specifikacija isporučene robe:

Šifra i Naziv Robe:	Serijski broj:

Podaci o potrošaču:

Ime i prezime/poslovno ime: _____

Adresa: _____

Potpis kupca: _____ b.r.l.k. _____

Broj fiskalnog računa / fakture: _____

Podaci o trgovcu:

Ime i prezime (Ime firme): _____

Adresa: _____

Potpis trgovca: _____ br.l.k. (PIB firme) _____

U _____, **Dana:** _____ **M.P. Potpis:** _____

*** Napomena: U slučaju reklamacije, Potrošač se obraća trgovcu.**
Obavezno se upoznati sa pravima i obavezama na sljedećim stranama ovog dokumenta.

3 GODINE GARANCIJE

Uvoznik

Comtrade Distribution d.o.o. Podgorica, Vojislavljevića 70

U _____, **Dana:** _____ **M.P. Potpis:** _____

Saobraznost:

- Trgovac odgovara za saobraznost robe ugovoru.
- Trgovcem i potrošačima se smatraju lica kao u Članu 2 Zakona o zaštiti potrošača.
- Potrošač izjavljuje reklamaciju na saobraznost robe trgovcu. Trgovac izjavljuje da je kupljena roba saobrazna specifikaciji proizvođača te da će ispravno funkcionirati ako se potrošač bude striktno pridržavao uputstva za rukovanje i postupao sa robom na način kako je navedeno u ovoj Reklamacionoj izjavi.
- Smatra se da je roba sa LCD panelom propisanog, uobičajenog i deklarisanog kvaliteta ukoliko je broj dozvoljenih defektnih piksela u okvirima propisanim standardima ISO-9241-302, 303, 305, 307:2008).
- Software korisniku nije prodat, već mu je dat na korišćenje, pod uslovima definisanim u korisničkoj licenci.
- Ako je roba nesaobrazna specifikaciji proizvođača, potrošač ima pravo da zahtjeva umanjavanje od trgovca da se otklone ove nesaobraznosti bez naknade, opravkom ili zamjenom, odgovarajućim umanjavanjem cijene ili da raskine ugovor.
- Ako otklanjanje nesaobraznosti nije moguće ili ako predstavlja nesrazmjerno opterećenje za trgovca u smislu Zakona o zaštiti potrošača, potrošač može da zahtjeva umanjavanje cijene ili da izjavi da raskida ugovor. Svaku opravku ili zamjenu trgovac se obavezuje izvršiti u primjerenom roku i bez značajnijih neugodnosti za potrošača, uzimajući u obzir prirodu robe i svrhu zbog koje ju je potrošač nabavio.
- Sve troškove koji su neophodni da bi se roba saobrazila specifikaciji proizvođača, a naročito troškove rada, materijala, preuzimanja i isporuke, snosi trgovac.
- Potrošač ima pravo da raskine ugovor, ako ne može da ostvari pravo na opravku ili zamjenu, odnosno ako trgovac nije izvršio opravku ili zamjenu u primjerenom roku ili ako trgovac nije izvršio opravku ili zamjenu bez značajnijih nepogodnosti za potrošača.
- Potrošač ne može da raskine ugovor ako je nesaobraznost robe neznatna.
- Neće se smatrati da postoji nesaobraznost robe ukoliko se prilikom pregleda uređaja utvrdi da su nastupile okolnosti navedene u na poglavlju „Odgovornosti za saobraznost i Saobraznosti ne podliježu kvarovi nastali zbog:“ i „Gubitak prava potrošača nastaje“.
- Potrošač ima pravo da zahteva od trgovca naknadu štete koja potiče od nesaobraznosti, u skladu sa opštim pravilima o odgovornosti za štetu.
- Trgovac je odgovoran za nesaobraznost robe ugovoru koja se pojavi u roku od dvije godine od dana prelaska rizika na potrošača (po zakonu), sem za potrošni material i onu vrstu robe, koja po svojoj prirodi i svojstvima ne može trajati dvije godine. Rok od dvije godine se računa od datuma predaje robe potrošaču, koji datum se nalazi na fiskalnom računu u slučaju kupovine robe u prodavnici, odnosno na otpremnici koju je potpisao potrošač u slučaju kupovine robe na daljinu ili izvan poslovnih prostorija trgovca. Trgovac odgovara za nesaobraznost polovne i reparirane robe ugovoru koja se pojavi u roku od godinu dana od dana prelaska rizika na potrošača.
- Ako nesaobraznost nastane u roku od šest mjeseci od dana prelaska rizika na potrošača, pretpostavlja se da je nesaobraznost postojala u trenutku prelaska rizika, osim ako je to u suprotnosti sa prirodom robe i prirodom određene nesaobraznosti.
- Roba i djelovi zamijenjeni u zakonskom roku za saobraznost ili roba za koju je izvršen povraćaj plaćenog iznosa prelaze u vlasništvo trgovca.
- Trgovac je dužan da bez odlaganja, a najkasnije u roku od 15 dana od prijema reklamacije, odgovori potrošaču, sa izjašnjenjem o podnijetom zahtjevu i predlogom njegovog rješavanja.
- U slučaju manje popravke robe zakonski rok za saobraznost se produžava onoliko koliko je potrošač bio lišen upotrebe robe.
- Ako je zbog neispravnog funkcionisanja izvršena zamjena robe ili njena bitna opravka, zakonski rok za saobraznost ponovo počinje teći od zamene, odnosno od vraćanja opravljene robe potrošaču.
- Za obaveze trgovca koje nastanu usljed nesaobraznosti robe, proizvođač se prema potrošaču nalazi u položaju jembra.

Ovlašćeni servis:

Comtrade Distribution d.o.o.

Vojislavljevića 70, 81000 Podgorica

Tel: 020 212 342, Fax: 020 264 077

e-mail: servis.me@comtrade.com

Reklamaciona (ugovorna) izjava

- To je svaka izjava kojom njen davalac daje obećanje u vezi sa robom, i pravno je obavezujuća pod uslovima datim u izjavi, kao i oglašavanju u vezi sa robom. Ona ne isključuje niti utiče na prava potrošača u vezi sa saobraznošću robe ugovoru, I može predstavljati dodatni rok za saobraznost robe ugovoru, nezavisno od zakonom predviđenog roka, kao i dodatna prava koja se daju potrošaču u vezi sa robom a koja nisu predviđena zakonom.
- Davalac izjave je pravno lice koje je navedeno kao Proizvođač/Uvoznik na strani 1. ove Reklamacione izjave. Važi za teritoriju Crne Gore.

- Potrošač može da ostvaruje svoja prava nakon isteka roka za saobraznost robe ugovoru, vezano za eventualni dodatni rok u ovlašćenim i ugovorenim servisima proizvođača koji su navedeni na strani 4 ove Reklamacione izjave. Proizvođač u eventualnom dodatnom roku može da obezbjeđuje o svom trošku otklanjanje svih nedostataka u funkcionisanju robe nastalih pravilnom upotrebom robe, na kome nije bilo intervencija od strane neovlašćenih lica.

Obaveze Potrošača (Potrošač je dužan):

- Da prilikom preuzimanja robe ustanovi njegovu kompletnost i fizičku neoštećenost, jer se naknadne reklamacije toga tipa neće uvažiti.
- Da se striktno pridržava Uputstva za upotrebu i održavanje robe i odredbi ove Reklamacione izjave.
- Da obezbedi odgovarajuće ambijentalne uslove i strujno napajanje u skladu sa specifikacijom proizvođača.
- Da robu povjeri na upotrebu licima obučanim za korišćenje iste i da se prije prve upotrebe robe upozna sa uslovima rada, uslovima ove Reklamacione izjave, kao i tehničkom dokumentacijom.
- Da prilikom reklamacije robe obavezno priloži: originalni fiskalni račun i originalnu ovjerenu reklamacionu izjavu. Svi navedeni dokumenti moraju biti popunjeni i propisno ovjereni.
- U slučaju zamjene robe ili povraćaja plaćenog iznosa, potrošač je dužan da dostavi kompletnu originalnu ambalažu, prateće originalne dodatke i originalnu dokumentaciju. U slučaju da nešto od navedenog nedostaje, u slučaju zamjene robe, zadržaće se nedostajući dio iz kompleta nove robe.
- U slučaju neopravdane reklamacije, potrošač snosi sve eventualne troškove po važećem cenovniku servisa proizvođača.

Odgovornosti za saobraznost i saobraznosti ne podležu kvarovi nastali zbog:

- Neadekvatne instalacije, nestručnog rukovanja ili neadekvatnog održavanja.
- Mehaničkog, hemijskog ili bilo kakvog drugog oštećenja nastalog nakon kupovine robe.
- Varijacija u naponu električne mreže, udara groma i pratećih pojava, više sile, elementarnih nepogoda i prirodnih događaja.
- Korišćenja software-a, drugih priključnih proizvoda, djelova ili potrošnog materijala koji nijesu saglasni specifikaciji proizvođača.
- Radnji potrošača ili trećih lica, popravki ili prepravki robe od strane neovlašćenih lica, upotrebom neodgovarajuće dodatne energije ili opreme ili posljedica ovih radnji.
- Pretjeranim radnim opterećenjem robe, korišćenja robe izvan granica naznačenih u uputstvu, izvan parametara radnog režima, parametara okruženja i radnih opterećenja preporučenih od strane proizvođača.
- Uticaja: vlage, vode, toplote, vibracija, prašine, ekstremnih uslova spoljne sredine i slično.
- Trošenja djelova robe koji su po svojoj prirodi takvi da se upotrebom troše kao što su: toneri, ink kertridži, glave ink jet štampača, valjci za povlačenje, mehanizam za transport papira, baterije i sve ostalo što proizvođač definiše kao potrošni materijal.

Gubitak prava potrošača nastaje:

- Ukoliko se utvrdi da je na reklamiranoj robi vršena neovlašćena servisna intervencija
- Nestručnim i nesavjesnim korišćenjem robe
- Ukoliko se potrošač ne pridržava obaveza definisanih u poglavlju Obaveze potrošača

Napomene:

Kupac robe koji se ne smatra potrošačem u smislu Zakona o zaštiti potrošača ima pravo na saobraznost robe i sva druga prava u skladu sa odredbama ove Reklamacione izjave i važećih zakonskih propisa.

- Nakon isteka roka za saobraznost potrošaču će biti obezbijeđen servis i snabdijevanje rezervnim djelovima u skladu sa važećim zakonskim propisima.
- Usluge na terenu i održavanje koje nisu obuhvaćeni Reklamacionom izjavom naplaćuju se prema važećem cjenovniku servisera.
- Dobijanjem ove Reklamacione izjave, smatra se da je potrošač upoznat i saglasan sa svime što u njoj piše.
- Za sve sporove vezane za ovu Reklamacionu izjavu biće nadležan sud u Podgorici.

PODACI O MONTAŽI KLIMA UREĐAJA

Montažer	Datum montaže	Pečat montažera	Potpis montažera

PODACI O SERVISIRANJU KLIMA UREĐAJA

Servis	Datum servisiranja	Opis usluga	Potpis servisera

PODACI O SERVISIRANJU KLIMA UREĐAJA

Servis	Datum servisiranja	Opis usluga	Potpis servisera

PODACI O SERVISIRANJU KLIMA UREĐAJA

Servis	Datum servisiranja	Opis usluga	Potpis servisera

PODACI O SERVISIRANJU KLIMA UREĐAJA





Servis	Datum servisiranja	Opis usluga	Potpis servisera

ВНИМАНИЕ

Внимание: Този климатик използва R32 запалим хладилен газ.

Забележки: Климатикът е с хладилен газ R32 и ако се използва неправомерно, може да причини сериозно увреждане на човешкото тяло или обкръжаващите го неща.

- Помещението за монтаж, използване, ремонт и съхранение на този климатик трябва да бъде по-голямо от 5m².
- Хладилен газ не може да се зарежда с повече от 1.7 кг.
- Не използвайте никакви методи за ускоряване на размразяването или за почистване на замръзналите части, с изключение на специално препоръчаните от производителя.
- Не пробивайте или изгаряйте климатик и вианги - проверявайте за повреди по охладителните тръби.
- Климатикът трябва да се съхранява в стая без постоянен източник на огън, например открит пламък, газов уред, работещ електрически нагревател и т.н.
- Имайте предвид, че хладилен газ няма мирис.
- Съхранението на климатика трябва да е на безопасно място и да не се допускат механични повреди, причинени от злополука.
- Поддръжката или ремонтът на климатици с хладилен газ R32 трябва да се извърши след проверка на сигурността, за да се сведе до минимум рискът от инциденти.
- Климатикът трябва да се монтира с капак на спирателния вентил.
- Моля, прочетете внимателно инструкциите преди да инсталирате, използвате и поддържате.

Символ	Бележка	Обяснение
 Внимание: риск от пожар	Внимание	Този символ показва, че този уред използва запалим хладилен газ. Съществува риск от пожар, ако хладилен газ е изтекъл и е изложен на външен източник на запалване.
	Предупреждение	Този символ показва, че инструкцията за употреба трябва да се прочете внимателно.
	Предупреждение	Този символ показва, че сервизният служител трябва да извършва дейности по този уред съгласно инструкцията за употреба и монтаж.
	Предупреждение	Този символ показва, че има налична информация в инструкция за употреба или инструкция за монтаж.

ПРЕДПАЗИНИ МЕРКИ

Неправилно инсталиране или работа, ако не ги следвате инструкциите могат да причинят вреда или да наранят хората, обкръжението, имоти и др. Тежестта на вредата се класифицира по следните показания:



ВНИМАНИЕ!

Този символ показва опасност от смърт или сериозно нараняване.



ПРЕДУПРЕЖДЕНИЕ!

Този символ показва възможността за наранявания или повреда на имота.

ВНИМАНИЕ!

- Този уред може да се използва от деца на възраст над 8 години и лица с намалени физически, сетивни или умствени способности или липса на опит и знания, само ако са били внимателно инструктирани за използването на уреда по безопасен начин и разбират за възможността от инциденти, или използват уреда с придружител. Децата не трябва да играят с уреда. Почистването и поддръжката на потребителя не трябва да се извършват от деца без надзор.
(Само за АС с CE-маркировка)
- Този уред не е предназначен за употреба от лица (включително деца) с намалени физически, сетивни или умствени качества, способности или липса на опит и знания, освен ако те са с придружител или са инструктирани относно използването на уреда от лице, отговорно за тяхната безопасност. Децата трябва да бъдат наблюдавани, да не се играят с уреда.
(С изключение на АС с CE-маркировка)
-  **Климатикът трябва да бъде заземен. Непълно заземяване може да доведе до електрически удар.** Не свързвайте заземяващия кабел към газопровода, водопровода, гръмоотвода, или телефонни кабели.
- Винаги изключвайте устройството и от захранването, когато устройството не е в употреба за дълго време за да се гарантира безопасността.
- Внимавайте да не допускате дистанционното управление и вътрешното тяло да се намокрят или да бъдат поляти с течност. В противен случай може да се стигне до късо съединение.
- Ако захранващият кабел е повреден, трябва да бъде заменен от техник или с от сервизен служител или подобно квалифицирано лице.
- Не прекъсвайте главния прекъсвач по време на работа или с мокри ръце. Може да се стигне до късо съединение.
- Не използвайте разклонител и не включвайте при други електрически уреди. В противен случай може да причините токов удар и експлозия.
- Винаги изключвайте устройството и прекъсвайте електрозахранването, преди да извършвате каквато и да е поддръжка или почистване. В противен случай може да причините токов удар или повреда.
- Не дърпайте захранващия кабел, когато изваждате щепсела. Повредите на захранващия кабел ще предизвикат сериозен електрически удар
- Предупреждение, че каналите, свързани с даденият уред, не трябва да съдържат източник на запалване.
- Не инсталирайте климатик на място, където има запалим газ или течност. Разстоянието между тях трябва да е над 1 м. Може да предизвика пожар дори експлозия.
- Не използвайте течен или корозивен почистващ препарат, не го почиствайте и не го пръскайте с вода или друга течност. Това може да причини токов удар или повреда на устройството
- Не се опитвайте сами да поправите климатика. Неправилните ремонти могат да причинят пожар или експлозия. Свържете се с квалифициран сервизен техник за всички видове обслужване.
- Не използвайте климатика при гръмотевично време. За да се предотврати появата на опасност, трябва да се прекъсне захранването.
- Не поставяйте ръце или каквито и да било предмети във въздушните отвори или изходи. Това може да причини нараняване или повреда на уреда.
- Моля, обърнете внимание дали инсталираната стойка е достатъчно стабилна или не. Ако е повредена, това може да доведе до падане на уреда и да причини нараняване.
- Don't block air inlet or air outlet. Otherwise, the cooling or heating capacity will be weakened, even cause system stop operating.
- Не блокирайте входящия отвор за въздух. В противен случай, охлаждащият или отоплителен капацитет ще бъде отслабен, дори ще доведе до спиране на работата на уреда.
- Не позволявайте на климатика да духа срещу нагревателни уреди. В противен случай това ще доведе до непълно изгаряне, което ще доведе до отравяне
- Уредът трябва да бъдат инсталиран, в съответствие с националните разпоредби за окабеляване. Трябва да се монтира прекъсвач за утечки с номинална мощност, за да се избегнат възможни токови удари.
- Този продукт съдържа флуорирани парникови газове.
- Изтичането на хладилен газ допринася за изменението на климата.
Хладилният газ, с по-нисък потенциал за глобално затопляне би могъл да допринасят по-малко за глобалното затопляне, отколкото хладилния газ по-висок ПГЗ, ако изтича в атмосферата. Този уред съдържа хладилен флуид с GWP, равен на [675]. Това означава, че ако 1 kg от този хладилен флуид изтече в атмосферата, въздействието върху глобалното затопляне ще бъде [675] пъти повече от 1 kg CO₂, за период от 100 години. Никога не се опитвайте да увреждате охладителния кръг сами или да

разгледвайте уреда сами и винаги питайте специалист.

- Уверете се, че под вътрешното тяло няма следните обекти:
 1. микровълни, фурни и други горещи предмети.
 2. компютри и други електростатични уреди.
 3. разклонители, които се ползват често.
- Свързките между вътрешния и външния модул не трябва да се използват повторно, освен след повторно нагряване на тръбата.
- Спецификацията на предпазителя е отпечатана на табелката, като: 3.15A / 250V AC и др.

Предупреждение за ОЕЕО

Значение на символа зачертана кофа за боклук: Не изхвърляйте електрическите уреди като несортирани битови отпадъци, използвайте специалните съоръжения за отделно събиране. Свържете се с местната власт за информация относно наличните системи за събиране. Ако електрическите уреди се изхвърлят при битовите отпадъци сметища, опасните вещества могат да изтекат в подземните води и да доведат до увреждане на здравето и благополучието. При смяна на стари уреди с нови, търговецът на дребно е законово задължен да си вземе обратно стария уред.



! ПРЕДУПРЕЖДЕНИЕ!

- Не отваряйте прозорци и врати за дълго време, когато климатикът работи. В противен случай, капацитетът за охлаждане или отопление ще бъде намален.
- Не стъпвайте върху външното тяло и не поставяйте тежки неща върху него. Това може да причини повреда на уреда или наранявания.
- Не използвайте климатика за други цели, като например сушене на дрехи, консервиране на храни и др.
- Не се излагайте на студения въздух за дълго време. Това ще влоши физическото ви състояние и ще причини здравословни проблеми.
- Задайте подходящата температура. Препоръчва се температурната разлика между вътрешната и външната температура да не е твърде голяма. Подходящите настройки на температурата могат да предотвратят загубата на електроенергия.
- Ако вашият климатик не е снабден със захранващ кабел и щепсел, във фиксираното окабеляване трябва да се монтира противопожарен превключвател, като разстоянието между контактите трябва да бъде не по-малко от 3,0 mm.
- Ако вашият климатик е постоянно свързан към ел.мрежата, в устройството трябва да се монтира устройство против остатъчен ток срещу експлозия с номинален работен ток, непревишаващо 30 mA.
- Захранващата верига трябва да има защитна за утеките и въздушен превключвател, чиято мощност трябва да бъде повече от 1,5 пъти максималния ток
- Относно монтажа на климатичите, моля вижте по-долу параграфите в тази инструкция.

БЕЛЕЖКИ ЗА УПОТРЕБА

При следните условия устройството не може да работи нормално:

- В температурния диапазон, посочен в следващата таблица, климатикът може да спре да работи и да възникнат други аномалии.

Охлаждане	Външна	>43°C (Приложи към T1) >52°C (Приложи към T3)
	Вътрешна	<18°C

Затопляне	Външна	>24°C <-7°C
	Вътрешна	>27°C

- Когато температурата е твърде висока, климатикът може да активира автоматичното устройство за защита, така че климатикът да може да се изключи.
- Когато температурата е твърде ниска, топлообменникът на климатика може да замръзне, което води до капене на вода или друга неизправност.
- При дълготрайно охлаждане или изсушаване, с относителна влажност над 80% (вратите и прозорците са отворени) може да има кондензация на вода или капене в близост до изхода за въздух.
- T1 и T3 се отнасят за ISO 5151.

Бележки при затопляне

- Вентилаторът на вътрешното тяло няма да започне да работи веднага след като се започне отоплението, за да се избегне издухването на студен въздух.
- Когато навън е студено и влажно, може да се получи заледяване на топлообменника във външното тяло, което ще увеличи топлинната мощност. След това климатикът ще стартира функцията за размразяване.
- По време на размразяването климатикът ще спре отоплението за около 5-12 минути.
- По време на размразяване от външното тяло може да излиза пара. Това не е неизправност, а резултат от бързо размразяване.
- Отоплението ще се възобнови, след като размразяването приключи.

Бележки при изключване

- Когато климатикът е изключен, главният контролер автоматично ще реши дали да спре веднага или след като работи десетина секунди с по-ниска честота и по-ниска скорост на въздуха.

Извънредни ситуации

- Ако дистанционното управление се загуби или счупи, използвайте Аварийния ключ за работа, за да работите с климатика.
- Ако този бутон бъде натиснат при изключено устройство, климатикът ще работи в автоматичен режим.
- Ако този бутон бъде натиснат при включен уред, климатикът ще спре да работи.

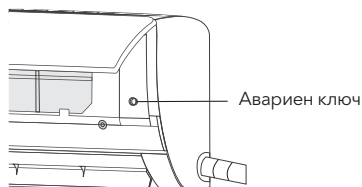

Настройка на посоката на въздушната струя

1. Използвайте бутоните за завъртане нагоре и надолу и ляво и дясно на дистанционното управление, за да регулирате посоката на въздушната струя. За подробности вижте инструкцията за употреба на дистанционното управление.
2. За модели без ляво-дясно завъртане, перките трябва да се преместват ръчно.

Забележка: Преместете перките преди устройството да работи, защото може да си нараните пръста. Никога не поставяйте ръката си във входа или изхода на въздуха, докато работи климатикът.

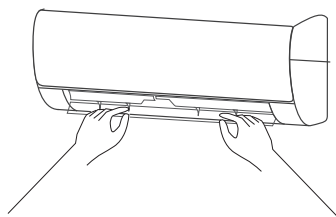

Предпазни мерки

1. Отворете предния панел на вътрешното тяло.
2. Конекторът (като фиг.) не може да докосне терминала и се намира на разстояние, както е показано на фигурата.

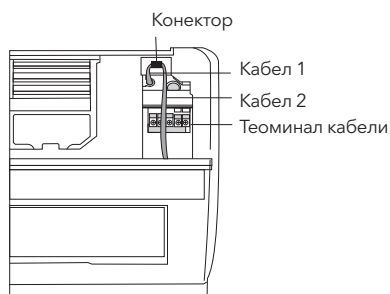

НАИМЕНОВАНИЕ НА ЧАСТИТЕ НА КЛИМАТИКА

Вътрешно тяло

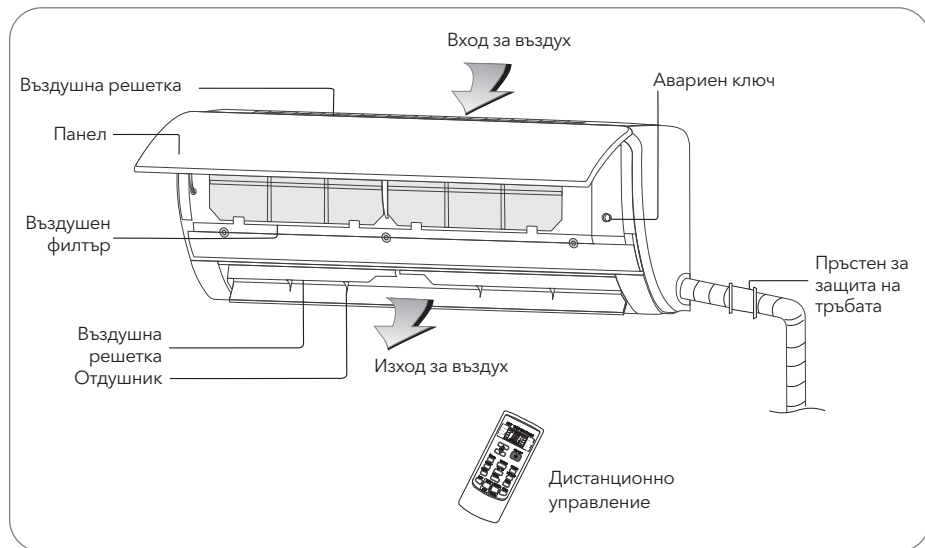

ВЪНШНО ТЯЛО

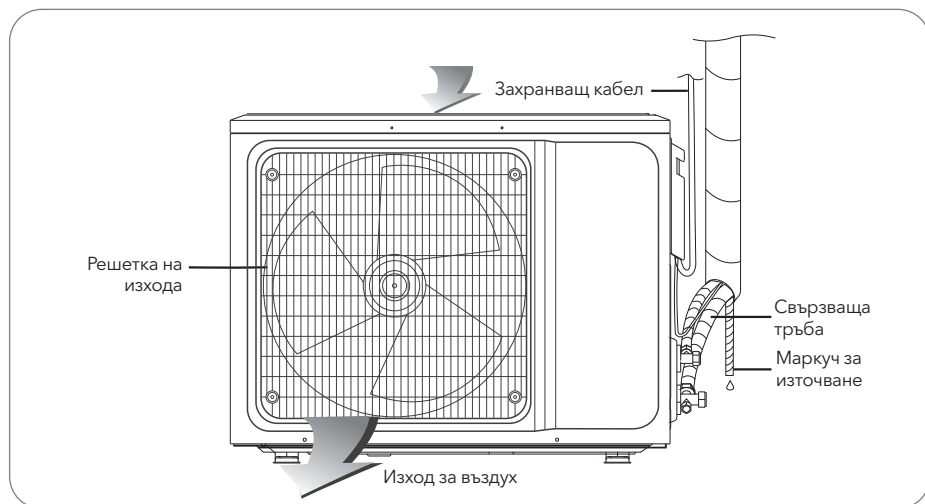

Бележка: Всички снимки в това ръководство са само схематични диаграми.

ПОЧИСТВАНЕ И ПОДРЪЖКА



- Преди почистването на климатика, той трябва да бъде изключен и електричеството трябва да бъде прекъснато за повече от 5 минути, в противен случай може да има риск от токови удари.
- Не мокрете климатика, това може да причини токов удар. Убедете се, че климатикът не се мокри с вода при никакви обстоятелства.
- Летливите течности като разреждател или бензин ще повредят корпуса на климатика, затова почиствайте корпуса на климатика само с мека суха кърпа и влажна кърпа, напоена с неутрален препарат.
- В процеса на употреба обръщайте внимание на редовното почистване на филтъра, за да предотвратите нахлуването на прах, което може да повлияе на работата му. Ако работната среда на климатика е прашна, съответно увеличете броя на почистванията. След като отстраните филтъра, не докосвайте частта на перката на вътрешното тяло с пръст и не натискайте тръбопровода за да не го повредите.

Почистване на панела

Когато панелът на вътрешното тяло е замърсен, почистете го внимателно с изцедена кърпа, използвайки хладка вода под 40 ° C, и не отстранявайте панела по време на почистването.

Почистване на въздушния филтър

Сваляне на въздушния филтър

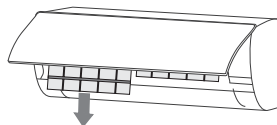
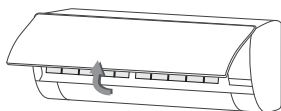

1. Използвайте двете си ръце, за да повдигнете панела от двата му края по посоката на стрелката.
2. Освободете въздушния филтър от слота и го извадете.

Почистване на въздушния филтър

Използвайте прахосмукачка или вода за да почистите филтъра, и ако филтърът е много замърсен (например, с мазни замърсявания), почистете го с топла вода (под 45 ° C) с разтворен деликатен почистващ препарат и след това оставете филтъра на страна да изсъхне.

Монтиране на филтъра

1. Поставете отново изсушения филтър в обратен ред на гореописанят, след това покрийте и затворете плътно панела.

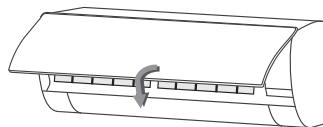
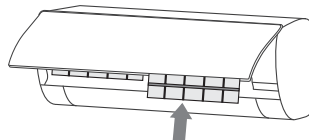

Преоверка преди използване

1. Проверете дали всички отвори за въздух на уреда са проходими.
2. Проверете дали има запушване на изхода на водата от дренажната тръба и веднага го почистете, ако има такова.
3. Проверете дали проводникът за заземяване е надеждно заземен.
4. Проверете дали батериите на дистанционното управление са поставени и дали захранването е достатъчно.
5. Проверете дали има повреди в монтажната скоба на външното тяло и ако има такива, моля свържете се с нашия местен сервизен център.

Периодична поддръжка

1. Изключете захранването на климатика от ел.мрежа, изключете главния превключвател и извадете батериите от дистанционното управление.
2. Почистете филтъра и корпуса на уреда.
3. Отстранете праха и налсаванията по външното тяло.
4. Проверете дали има повреда в монтажната скоба на външното тяло, и ако има такива, моля свържете се с нашия местен сервизен център.

ПРЕДУПРЕЖДЕНИЕ!

Не поправяйте сами климатика, тъй като неправилната поддръжка може да причини токов удар или пожар или експлозия, моля свържете се с оторизирания сервизен център и оставете специалистите да извършат поддръжката, а проверката на следните елементи преди да се свържете за поддръжка може да ви спести време и пари.

ОТСТРАНЯВАНЕ НА ПРОБЛЕМИ

Проблем	Отстраняване на проблеми
Климатикът не работи	<ul style="list-style-type: none"> • Може да има прекъсване на захранването . → Изчакайте, докато захранването се възстанови. • Щепселът може да е разхлабен от контакта. • Предпазителя може да е изгорял. → Сменете предпазителя. • Имате направена настройка на таймера за включване . → Изчакайте или отменете настройките на таймера.
Климатикът не може да започне да работи веднага след, като е бил изключен.	<ul style="list-style-type: none"> • Ако климатикът се включи веднага след изключването му, защитният предпазител ще забави работата за 3 до 5 минути.
Климатикът спира да работи за известно време, след като е включен.	<ul style="list-style-type: none"> • За да достигне зададената температура . → Това е нормално явление. • Може да е в състояние на размразяване. → Автоматично ще се възстанови и стартира отново след размразяване • Таймерът за изключване е зададен . → Ако продължите да използвате, моля, настройте го отново
Има въздушна струя, но ефектът на охлаждане / отопление не е добър.	<ul style="list-style-type: none"> • Прекомерно натрупване на прах върху филтъра, блокиране на входа и изхода на въздуха, както и прекомерно малък ъгъл на лопатките, ще се отрази на охлаждащия и нагряващия ефект. → Почистете филтъра, отстранете препятствията на входа и изхода на въздуха и регулирайте ъгъла на лопатките. • Лош ефект на охлаждане и отопление, причинен от отваряне на врати и прозорци, и незатворен вентилатор. → Затворете вратите, прозорците, вентилатора и др. • Допълнителната функция за отопление не е включена, докато се загрява, което може да доведе до лошо състояние топлинен ефект. → Включете допълнителната функция за отопление. (само за модели с допълнителна функция за отопление) • Настройката на режима е неправилна и настройките за температура и скорост на вятъра не са уместно. → Моля, изберете отново режима и задайте подходящата температура и скоростта на вятъра.
Вътрешното тяло изпуска миризма.	<ul style="list-style-type: none"> • Самият климатик няма нежелани миризми. Ако има миризма, това може да се дължи на натрупване на миризма в околната среда. → Почистете въздушния филтър или активирайте функцията за почистване.
По време на работа от климатика се чува звук на течаща вода	<ul style="list-style-type: none"> • Когато климатикът се пуска или спира, или компресорът се стартира или спира по време на работа, понякога се чува "съскащ" звук на течаща вода. → Това е звукът на потока на хладилния газ, Това не е неизправност.

Проблем	Отстраняване на проблеми
При стартиране или спиране се чува лек звук "щракване"	<ul style="list-style-type: none"> • Поради температурни промени е възможно панелът и другите части да се разширят и да предизвикат звук на щракване. → Това е нормално и не е неизправност.
Вътрешното тяло издава необичайни звуци	<ul style="list-style-type: none"> • Звукът на вентилатора или компресора е включен или изключен. • Когато стартирате или спрете размразяването, ще чуете звук. → Това се дължи на изтичането на хладилния газ в обратна посока. Те не са неизправности. Прекалено много натрупване на прах във въздушния филтър на вътрешното тяло може да доведе до колебания на звука. - Почиствайте въздушните филтри периодично. • Прекалено много въздушен шум, когато е включен "Силна струя". → Това е нормално, ако се чувствате неудобно, моля деактивирайте функцията "Силна струя".
По повърхността на вътрешното тяло има водни капки.	<ul style="list-style-type: none"> • Когато влажността на околната среда е висока, около изхода за въздух или панела ще се натрупат водни капки и т.н. → Това е нормално явление на физиката. • Продължителното охлаждане на открито създава водни капки. → Затворете вратите и прозорците. • Твърде малък ъгъл на отваряне на лопатките може да доведе до капки вода във входа за въздух. → Увеличете ъгъла на лопатките.
По време на охлаждането от вътрешното тяло понякога излиза мъгла.	<ul style="list-style-type: none"> • Когато вътрешната температура и влажността са високи, това се случва понякога. → Това е така, защото вътрешният въздух се охлажда бързо. След като работи известно време, вътрешната температура и влажността ще бъдат намалени и мъглата ще изчезне.



Незабавно спрете всички операции и прекъснете захранването, Свържете се с нашия Сервизен център в следните ситуации.

- Чуете необичаен звук или усетите странна миризма по време на работа.
- Възникне необичайно загряване на захранващия кабел и щепсела.
- Устройството или дистанционното управление имат досег с вода или са замърсени
- Прекъсвачът за въздух или защитният прекъсвач за утечки често са изключени.

ЗАБЕЛЕЖКИ ПРИ МОНТАЖ



ВАЖНИ БЕЛЕЖКИ!

- Преди инсталиране, моля свържете се с местния оторизиран сервизен център. Ако уредът не е инсталиран от оторизирания център за поддръжка, може да бъде отказана ремонтна услуга
- Климатикът трябва да бъде инсталиран от професионалисти в съответствие с националните правила за окабеляване и тази инструкция
- След монтажа трябва да се извърши проверка за изтичане на хладилен газ.
- За да преместите и монтирате климатик на друго място, моля свържете се с нашия местен специален сервизен център.

Разопаковане и Проверка

- Отворете кутията и проверете климатика в зона с добра вентилация и без източник на запалване. (отворете вратата и прозореца)
Забележка: От облизващото лице се изисква да носи антистатични устройства.
- Необходимо е да се провери от професионалист дали има изтичане на хладилен газ преди отваряне на кутия на външното тяло; прекратете инсталирането на климатика, ако се установи теч.
- Предпазното оборудване и антистатичните предпазни мерки трябва да се подготвят добре преди проверка. След това проверете тръбопровода за хладилен газ, за да видите дали има следи от удар и дали външният вид е добър.

Принципи за безопасност при инсталиране на климатик

- Преди монтажа трябва да си подготвите пожарогасителен уред.
- Дръжте проветрено място за монтаж (отворете вратата и прозореца)
- Източник на запалване, пушене не е разрешено да съществуват в зоната, където R32 е охладен.
- Антистатични предпазни мерки, необходими за инсталиране на климатик, напр. носете чисти памучни дрехи и ръкавици.
- Дръжте детектор на течове във включено състояние по време на инсталацията.
- Ако по време на инсталацията на хладилния газ настъпи изтичане на хладилен газ R32, трябва незабавно да откриете концентрацията във вътрешна среда, докато достигне безопасно ниво. Ако изтичането на хладилен газ влияе на работата на климатика, моля незабавно да спрете работата и да опаковате и върнете климатикът вакууиран е в центъра за поддръжка за обработка.
- Дръжте електрическите уреди, щепселите, контактите и високо топлинни източници далеч от зоната от страниците на вътрешното тяло.
- Климатикът трябва да бъде монтиран на достъпно място за ремонт и поддръжка, без препятствия, които могат да блокират входящи или изходящи отвори на вътрешното / външното тяло и да се държат далеч от запалими или експлозивни източници на топлина.
- При монтиране или ремонт на климатика, ако свързващата тръба не е достатъчно дълга, цялата свързваща тръба трябва да бъде заменена с оригиналната спецификация; удължаването не е позволено.
- Използвайте нова свързваща тръба, освен ако не регенерирате тръбата.

Изисквания за монтаж

- Избягвайте местата на лесно запалими или експлозивни газове или където има силно агресивни газове.
- Избягвайте места, подложени на силни изкуствени електрически / магнитни полета.
- Избягвайте места, подложени на шум и резонанс.
- Избягвайте тежки природни условия (напр. силни пясъкливи ветрове, директни слънчеви лъчи или топлинни източници с висока температура).
- Избягвайте места, достъпни за деца.
- Съкратете връзката между вътрешния и външния модул.
- Изберете къде е лесно да се извърши сервиз и ремонт и къде е добра вентилацията.
- Външното тяло не трябва да се инсталира по начин, който би могъл да заема коридор, стълбище, изход, пожар, подиум или друго обществено място.
- Външното тяло трябва да бъде монтирано, доколкото е възможно от по-далече от вратите и прозорците на съседите, както и зелените растения.

Проверка на инсталационната среда

- Проверете табелката на външното тяло, за да се уверите, че хладилният газ е R32.
- Проверете площта на помещението. Пространството не трябва да е по-малко от използваемото пространство (5 m²) в спецификацията. Външното тяло трябва да бъде монтирано на добре проветриво място.
- Проверете околната среда на мястото на монтаж: R32 не трябва да се монтира в затвореното пространство на сградата.
- Когато използвате електрическа бормашина, за да направите дупки в стената, проверете първо дали не преминава от там тръбопровод за вода, електричество и газ. Препоръчително е се да се използва запазенят отвор в горната част на стената.

Изисквания за монтажната конструкция

- Монтиращата стойка трябва да отговаря на съответните национални или индустриални стандарти по отношение на здравина, като заваръчните и свързващите участъци не са покрити.
- Монтиращата стойка и нейната носеща повърхност трябва да могат да издържат 4 пъти или повече от теглото на уреда, или 200 kg,
- Монтиращата стойка на външното тяло трябва да се закрепи с болт.
- Осигурете стабилно монтиране независимо от вида на стената на която е инсталиран, за да се предотврати евентуално падане и да нарани хората.

Изисквания за електрическа безопасност

- Уверете се, че използвате захранващата верига с номинално напрежение, а видът на захранващия кабел трябва да отговаря на националните изисквания.
- Когато максималният ток на климатика е 16А, той трябва да използва превключвателя за въздух или защитния прекъсвач за утечки, оборудван със защитни устройства.
- Работният обхват е 90% -110% от местните номинални стойности. Но недостатъчно функциониране на захранването, електрически удар или гняв. Ако напрежението нестабилност, предложи да се увеличи регулатор на напрежение.
- Минималното разстояние между климатика и горивото е 1,5 m.
- Свързващият кабел свързва вътрешните и външните модули. Първо трябва да изберете правилния размер на кабела, преди да го подготвите за свързване.
- Видове кабели: Външен захранващ кабел: H0? RN-F или H05RN-F; Кабел за свързване: H0 ° RN-F или H05RN-F;
- Минимално напречно сечение на захранващия кабел и свързващия кабел.

Северна Америка

Сила на тока за уреда В амperi (A)	AWG
10	18
13	16
18	14
25	12
30	10
40	8

Други региони

Номинален ток за уреда в амperi (A)	Номинална площ на напречното сечение (мм²)
>3 and ≤ 6	0.75
>6 and ≤10	1
>10 and ≤16	1.5
>10 and ≤16	2.5
>10 and ≤16	4
>10 and ≤16	6

- Необходимият размер на свързващия кабел, захранващия кабел, предпазителя и превключвателя се определя от максималния ток на уреда. Максималният ток е обозначен на поставената на табелката странична панел на уреда. Направете справка с тази табелка, за да изберете правилния кабел, предпазител или превключвател.
- **Забележка:** Основният номер на кабела се отнася за подробната електрическа схема, свързана с устройството, което сте закупили.

Изисквания за операции при монтаж на височина

- При монтаж на височина 2 m или повече над основата трябва да се носят предпазни колани и да се закрепят достатъчно здрави въжета към външното тяло, за да се предотврати падане, което може да причини нараняване или смърт, както и повреда на имущество.

Изисквания за заземяване

- Климатикът е електрически уред от клас I и трябва да осигурява надеждно заземяване.
- Не свързвайте заземяващия проводник към газова тръба, водопровод, гръмоотвод, телефонна линия или верига, която е слабо заземена към земята.
- Заземителният проводник е специално проектиран и не трябва да се използва за други цели, нито да се закрепва с общ винт за дозиране.
- Видът на свързващия кабел трябва да бъде избран съгласно ръководството за експлоатация и с терминал тип O, който отговаря на местните стандарти (вътрешният диаметър на клемите тип O трябва да съответства на размера на винта на устройството, не повече от 4,2 mm). След монтажа проверете дали винтовете са фиксирани ефективно и няма риск от разхлабване.

Допълнителни

- Методът на свързване на климатика и захранващия кабел и методът за взаимно свързване на всеки независим елемент се подчиняват на схемата за окабеляване, прикрепена към машината.
- Моделът и номиналната стойност на предпазителя трябва да бъдат подложени на матрицата на съответния контролер или втулка на предпазителя.

Съдържание на опаковката

Съдържание на опаковката на вътрешното тяло

Име	Кол-во	Единица
Вътрешно тяло	1	компл
Дистанционно управление	1	брой
Батерии	2	брой
Инструкция за употреба	1	компл
Отводняваща тръба	1	брой

Съдържание на опаковката на външното тяло

Име	Кол-во	Единица
Външно тяло	1	компл
Свързваща тръба (по избор)	2	броя
Облепяща лента	1	ролка
Пръстен за защита на тръбата	1	брой
Замазка (по избор)	1	пак

ЗАБЕЛЕЖКА: Всички аксесоари подлежат на действителен опаковъчен материал и ако има някаква разлика, моля проявете разбиране.

МОНТИРАНЕ НА ВЪТРЕШНОТО ТЯЛО

Чертеж с размери на инсталацията на вътрешния модул

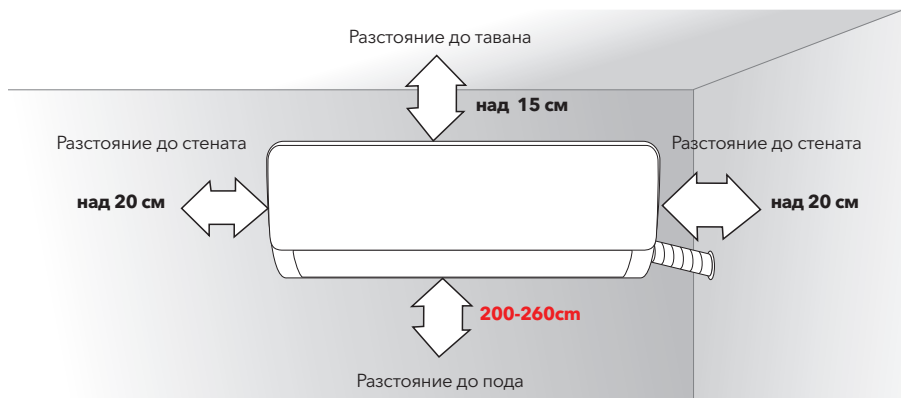

Монтажна рамка

- 1. Стената за монтажа на вътрешното тяло трябва да бъде твърда и здрава, за да се избегнат вибрациите.
- 2. Използвайте винт тип "+", за да закрепите рамката за стената, след като я нивелирате хоризонтално и вертикално
- 3. Издърпайте рамката с ръце след монтажа, за да потвърдите дали е здраво закрепена.

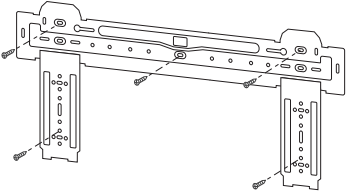

Отвор за стена

- 1. Направете отвор с електрическа прмашина в предварително очертана зона на стената за тръбата, която да е с външен наклон с 5° - 10°.
- 2. За да се предпазят тръбите от повреди, както и от гризачи, които могат да ги повредят, трябва да се монтира и защитен пръстен за тръба и да се направи замазка

Забележка: Обикновено дупката на стената е $\Phi > 60\text{mm}$ ~ $\Phi > 80\text{mm}$.

Внимавайте за предварително вкопан захранващ кабел и проверете здравината на стена, когато правите отвора.

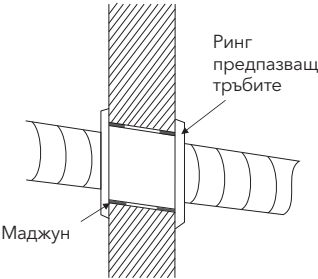

Маршрут на тръбопровода

- 1. В зависимост от положението на уреда тръбите могат да се насочват странично от ляво или дясно (фиг. 1) или вертикално отзад (фиг. 2) (в зависимост от дължината на тръбата на вътрешното тяло). в случай на странично насочване, направете разрез на противоположната страна.

Фиг 1

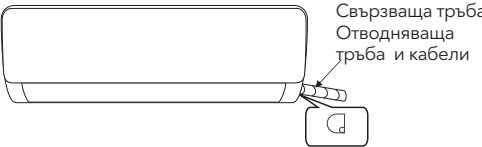

Подготовка на изходния материал

Фиг 2



Свързване на отводняващата тръба

1. Свалете фиксираната част, за да извадите тръбата от вътрешната машина от кутията. Завийте с ръка шестостенната гайка в лявата част на свързката.
2. Монтирайте свързващата тръба към вътрешното тяло: Насочете я към центъра на тръбата, затегнете конусната гайка с пръсти, след това затегнете конусната гайка с динамометричен ключ, а посоката е показана на диаграмата вдясно. Използваната сила на затягане е показана в следващата таблица.

Забележка: Внимателно проверете дали има повреда на свързващите елементи преди монтажа. Те не трябва да се използват повторно.

Tightening torque table

Размер на тръбата (mm)	Сила на затягане (Nm)
φ6 / φ6.35	15 ~ 88
φ9 / φ9.52	35 ~ 40
φ12 / φ12.7	45 ~ 60
φ15.88	73 ~ 78
φ19.05	75 ~ 80

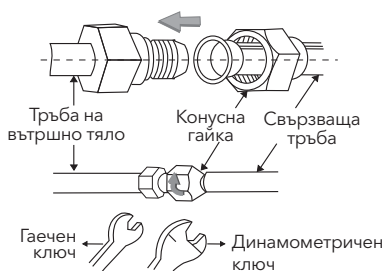

Обезопасете тръбите

1. Използвайте изолационната втулка, за да увиете свързката на вътрешното тяло и свързващата тръба, и след това използвайте изолационен материал за опаковане и запечатване на изолационната тръба, за да се предотврати образуването на кондензна вода в съединителната част.
2. Свържете изхода за вода с отводняващите тръби и обединете свързващата тръба, кабелите и маркуча за източване.
3. Използвайте облепящата лента за увиване на свързващите тръби, кабелите и маркуча за източване. Пуснете тръбата наклонена надолу.



Фиксиране на вътрешното тяло

1. Поставете вътрешното тяло върху рамката и преместете уредът отляво надясно, за да се уверите, че куката е правилно поставена в рамката.
2. Натиснете към долната лява страна и горната дясна страна на уреда към рамката, докато куката бъде вкарана в слота и се чуе звук.

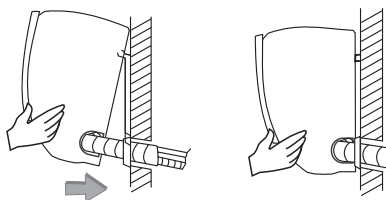

Електрическа схема

- Ако вашият климатик е снабден със свързващ кабел и окабеляването на външното тяло е свързано фабрично, няма нужда от свързване.
- Ако свързващият кабел не е осигурен, свързването е необходимо в съответствие с

След инсталацията, проверете:

1. Дали винтове са били здраво фиксирани и няма риск от разхлабване.
2. Дали конекторът на дисплея е поставен на правилното място и не докосвайте терминал борда.
3. Дали кутията за управление е плътно покрита.

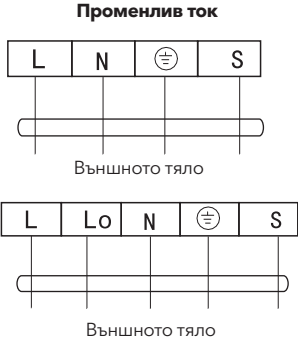
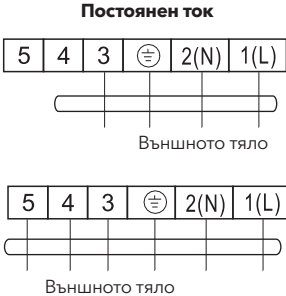

ЗАБЕЛЕЖКА

- Това ръководство обикновено включва варианти на окабеляване за различен вид климатик. Не можем да изключим възможността някои специални видове електрически схеми да липсват.
- Диаграмата е само за справка. Ако уредът се различава от тази електрическа схема, моля, вижте подробната схема на окабеляване на устройството, което сте закупили.

МОНТИРАНЕ НА ВЪНШНОТО ТЯЛО **GAS R32**

Размерен чертеж на инсталацията на външния модул

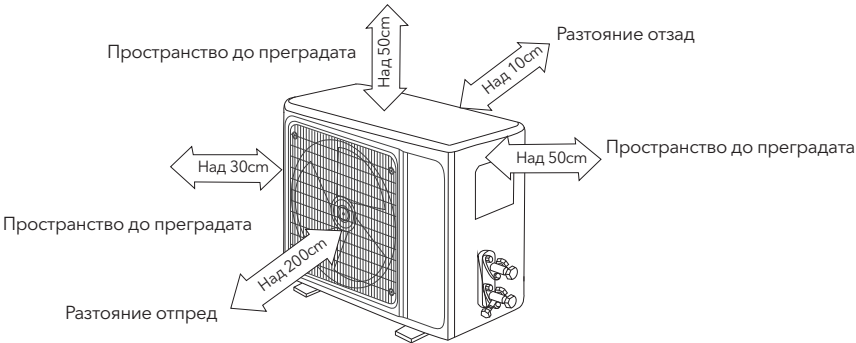

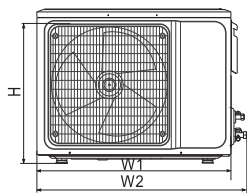

Болт за монтаж на външен модул

Размер на външния модул W1(W2) x H x D (mm)	A (mm)	B (mm)
665(710)x420x280	430	280
600(645)x485x260	400	290
660(710)x500x240	500	260
700(745)x500x255	460	260
730(780)x545x285	540	280
760(810)x545x285	540	280
790(840)x550x290	545	300
800(860)x545x315	545	315
800(850)x590(690)x310	540	325
825(880)x655x310	540	335
900(950)x700x350	630	350
900(950)x795x330	535	350
970(1044)x803x395	675	409

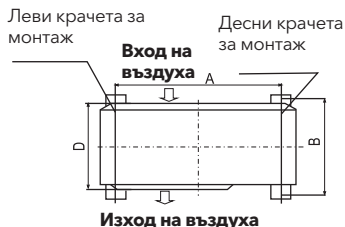

Препоръка на производителя: Съобразете дължината на монтажа според показаната таблица:

Дължината на инсталационната тръба	Добавете или намаляете охлаждащата течност		Количество хладилен агент на единица
<3M (9,8ft)	CC ≤ 12000BTU	намалявам 20g/m	Според модела
	CC ≥ 18000BTU	намалявам 40g/m	Според модела
3-5M (9,8-16,4ft)	Не е необходимо		
5-15M (16,4-49,2ft)	CC ≤ 12000BTU	добавете 16g/m	Според модела
	CC ≥ 18000BTU	добавете 24g/m	Според модела

Монтиране на свързващата тръба

Свържете външния модул към свързващата тръба:

Насочете контра-отвора на свързващата тръба към спирателния вентил и затегнете конусната гайка с пръсти. След това затегнете конусната гайка с динамометричен ключ. При удължаване на тръбите трябва да се добави допълнително количество хладилен газ, така че работата на климатика да не бъде изложена на риск.

Дължина на тръбата	Количество хладилен газ, което трябва да се добави		Количество хладилен газ за уреда
5M	Не е необходимо		
5-15M	CC12000Btu	16g/m	1 kg
	CC18000Btu	24g/m	2 kg

Забележка: 1. Тази таблица е само за справка.

2. Свързващите елементи не трябва да се използват повторно, освен след повторно разширяване на тръбата.

3. След монтажа, проверете дали капакът на спирателния вентил е здраво затегнат

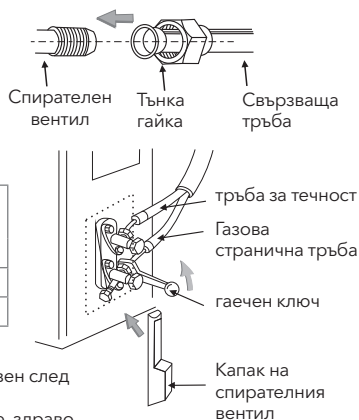

ИНСТАЛИРАЙТЕ ВЪНШНОТО ТЯЛО

Фиксирайте Вътрешното Тяло

1. Отстранете винтовете и отстранете капака на Е-частите от устройството.
2. Свържете кабелите съответно към съответните клеми на клемната платка на външното тяло (виж схемата на окабеляване) и ако има сигнали, идващи откъм щепсела, просто извършете стандартно свързване.
3. Заземяване на кабела: Свалете заземителния винт от електрическата скоба, покрийте края на заземителния кабел с винта за заземяване и го завийте в отвора за заземяване.
4. Свържете надеждно кабела с крепежни елементи (пресоваща плоскост).
5. Поставете капака на Е-частите обратно в първоначалното му място и го закрепете с винтове

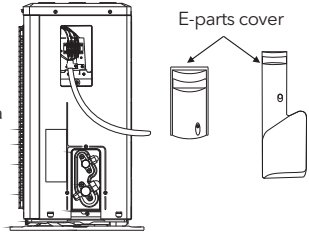

Електрическа схема

Постоянен ток

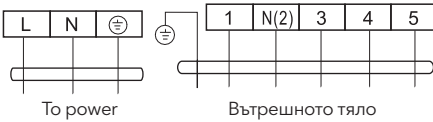
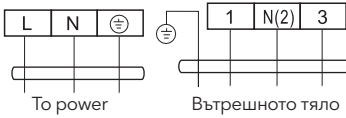

Променив ток

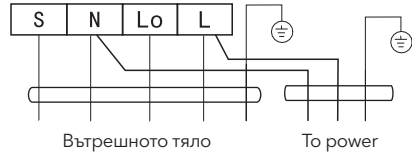
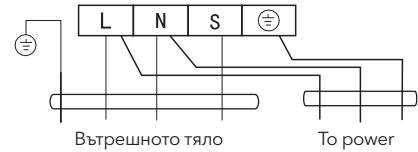

Конектор



Ако има конектор, свържете го директно.

ЗАБЕЛЕЖКА

- Това ръководство обикновено включва варианти на окабеляване за различен вид климатик. Не можем да изключим възможността някои специални видове електрически схеми да липсват.
- Диаграмата е само за справка. Ако уредът се различава от тази електрическа схема, моля, вижте подробната схема на окабеляване на устройството, което сте закупили.

Вакуумно изпомпване (Gas R32)

Специалната вакуумна помпа за хладилен газ R32 трябва да се използва за извършване на вакуумно изпомпване на хладилния газ R32.

Преди да започнете работа с климатика, свалете капака на спирателните клапани (за газ и течности) и след това ги затегнете отново (за да предотвратите потенциално изтичане на въздух)

1. За да се предотврати изтичане на въздух и разливане на течност, затегнете всички свързващи гайки на всички снаждани тръби.
2. Свържете спирателния вентил, маркуча за зареждане, вентила на колектора и вакуумната помпа.
3. Отворете докрай дръжката Lo на вентила на колектора и приложете вакуума най-малко 15 минути и проверете дали съставният вакууметър показва -0.1MPa (-76 cmHg).
4. След като задействате вакуумната помпа, напълно отворете спирателния клапан с шестстен ключ.
5. Проверете дали вътрешните и външните връзки не изпускат въздух.

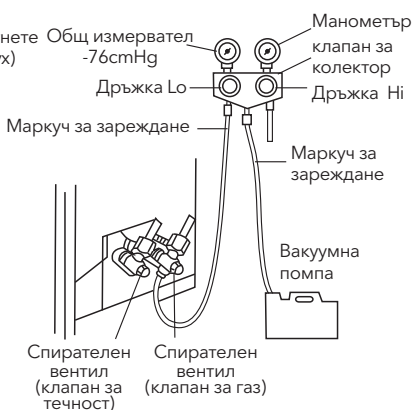

Отводняване на конденза отвън (само за тип термopомпа)

Когато уредът отоплява, кондензната вода и водата за размразяване могат да се отвеждат надеждно през отводняващата тръба.

Инсталация:

Монтирайте външното отклоняващо коляно с отвор $\Phi 25$ на основата и свържете маркуча за източване към него, така че образуваната във външното тяло отпадна вода да може да се източи до подходящото място.

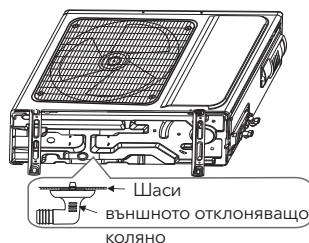

ПРОВЕРКА И ТЕСТВАНЕ СЛЕД МОНТАЖА

Проверка след монтажа

Електрическа проверка за безопасност

1. Дали захранващото напрежение е правилното.
2. Дали има някаква неизправна или пропусната връзка във всяка от захранващите, сигналните и заземяващи проводници.
3. Дали заземяващият проводник на климатика е заземен.

Проверка за безопасност при инсталиране

1. Дали монтажа е здрав.
2. Дали отводняващата тръба е проходима.
3. Дали кабелите и тръбите са правилно монтирани.
4. Проверете дали в уреда не са останали никакви чужди тела или инструменти.
5. Проверете дали охладителният тръбопровод е добре защитен.

Изпитване за херметичност на теч

В зависимост от метода на монтиране, следните методи могат да се използват за проверка при съмнения за изтичане, в зонитена четирите съединения на външното тяло и спирателните вентили и t-клапаните:

1. Метод с мехурчета: Нанесете равномерен слой сапунена вода върху предполагаемото място на изтичане и внимателно наблюдавайте за балон.
2. Метод с инструмента: Проверка за изтичане чрез насочване на датчикана сонда за течове в съответствие с инструкцията за предполагаеми източници на изтичане.

Забележка: Проверете дали вентилацията е добра.

Тестване

Подготовка на тестовата операция:

- Уверете се, че всички тръби и свързващи кабели са добре монтирани.
- Потвърдете, че винтилите на газовата страна на течната страна са напълно отворени.
- Свържете захранващия кабел към самостоятелен контакт.

Поставете батериите в дистанционното управление.

Забележка: Уверете се, че вентилацията е добра преди тестване.

Метод на тестовата операция:

1. Включете захранването и натиснете бутона за включване / изключване на дистанционното управление и пуснете климатика.
2. Изберете COOL (Охлаждане), HEAT (Затопляне) (не се предлага при модели само за охлаждане), SWING и други режими на работа с дистанционното управление и вижте дали работа е нормална.

БЕЛЕЖКИ ПО ПОДДРЪЖКА

Внимание:

За поддръжка или връщането на уреда, като отпадък, моля, свържете се с оторизирани сервизни центрове. Поддръжката на неквалифицирани лица може да причини опасности. Зареждайте климатик с хладилен газ R32 и поддържайте климатика в строго съответствие с изискванията на производителя. Тази част от инструкцията е съсредоточена главно върху специални изисквания за поддръжка на уреда с хладилен газ R32. Помолете сервиза да прочете ръководството за техническо обслужване след продажбата за подробна информация

Изисквания за квалификация на персонала по поддръжката

1. Специално обучение, допълнително към обичайните процедури за ремонт на хладилно оборудване е необходимо, когато оборудването е със запалими хладилни газове. В много страни това обучение се провежда от национални организации за обучение, които са акредитирани да преподават съответните национални стандарти за компетентност, които могат да бъдат определени в законодателството. Постигнатата компетентност трябва да бъде документирана със сертификат.
2. Поддръжката и ремонтът на климатика трябва да се извършват по препоръчания от производителя метод. Ако са необходими други специалисти, за да помогнат за поддръжката и ремонта на оборудването, то трябва да се извършва под контрола на лица, които имат квалификация за ремонт на климатици, оборудван със запалим хладилен газ.

Проверка за безопасност

Проверката за безопасност трябва да се извърши, преди да се зреди уреда с хладилен газ R32, за да се гарантира, че рискът от пожар е сведен до минимум. Проверете дали мястото е добре проветрено, независимо сте снабдени с антистатично и противопожарно оборудване. Докато зареждате хладилната система, спазвайте следните предпазни мерки, преди да използвате уреда.

Процедура

1. Обща работна зона:

Целият персонал по поддръжката и други лица, работещи в района, трябва да бъдат инструктирани за естеството на извършената работа. Трябва да се избягва работата в затворени пространства. Районът около работното пространство се отделя. Уверете се, че условията в зоната са обезопасени чрез контрол на запалимите материали.

2. Проверка за наличие на хладилен газ:

Зоната се проверява с подходящ детектор за хладилен газ преди и по време на работа, за да се гарантира, че техникът е наясно с потенциално токсични или запалими среди. Уверете се, че използваното оборудване за откриване на течове е подходящо за използване за всички приложими хладилни газове, т.е. адекватно запечатани или искробезопасни.

3. Наличие на пожарогасител: Ако трябва да се извърши каквато и да е работа свързано с повишаване емпература на хладилното оборудване или на свързаните с нея части, трябва да бъде на разположение подходящо оборудване за гасене на пожар. В близост до зоната за зареждане да има сух прах или пожарогасител за CO₂.
4. Без източници на запалване:

Никоое лице, което извършва работа по отношение на хладилна система, която включва излагане на тръбопроводи, не трябва да използва източници на запалване по какъвто и да е начин, който да доведе до възможен риск от пожар или експлозия. Всички възможни източници на запалване, включително тютюнопушенето, трябва да се държат достатъчно далеч от мястото на инсталиране, ремонт, изваждане и обезвреждане, по време на които хладилният газ може да изтече в околното пространство. Преди започване на работа трябва да се провери зоната около оборудването, за да се гарантира, че няма опасност от възпламеняване или риск от запалване. Показват се знаци за „непушачи“.
5. Проветрена зона (отворете вратата и прозореца):

Уверете се, че зоната е на открито или е адекватно проветрена, преди да извършите дейност, която ще понижи температурата при уреда. Продължителността на вентилацията трябва да продължи през периода на извършване на работата. Вентилацията трябва безопасно да разпръсква всеки случайно изпуснат хладилен газ и за предпочитане да го изведе навън в атмосферата.
6. Проверки на хладилното оборудване:

Когато се променят електрически компоненти, те трябва да са годни за целта и да отговарят на съответните спецификации. Винаги трябва да се спазват указанията на производителя за поддръжка и обслужване. Ако имате съмнения, консултирайте се с техническия отдел на производителя за помощ. Следните проверки се прилагат за инсталации, използващи запалими хладилни газове:

 - Размерът на заряда съответства на размера на помещението, в рамките на който са монтирани частите, съдържащи хладилен газ.
 - Вентилационните уреди и изходи функционират адекватно и не са запушени.
 - Ако се използва индиректна хладилна верига, вторичната верига трябва да се провери за наличие на хладилен газ.
 - Хладилната тръба или компоненти са монтирани на място, където е малко вероятно да бъдат изложени на въздействие на вещества, които могат да корозират компонентите, съдържащи хладилен газ, освен ако компонентите са изработени от материали, които са устойчиви на корозия или са защитени срещу корозия.
7. Проверка на електрическите устройства:

Ремонтът и поддръжката на електрическите компоненти трябва да включват първоначални проверки за безопасност и процедури за проверка на компонентите. Ако има грешка, която може да компрометира безопасността, тогава никакво електрическо захранване не трябва да бъде свързано към веригата, докато не бъде отстранена неизправността. Ако повредата не може да бъде коригирана незабавно, но е необходимо да се продължи работата, ще се намери подходящо временно решение. Това се докладва на собственика на уреда, така че всички страни се съветват.

Първоначалните проверки за безопасност включват:

 - Кондензаторите се разреждат: това трябва да се направи по безопасен начин, за да се избегне възможността от появата на искри.
 - Да не се излагат електрически компоненти и жици по време на зареждане, възстановяване или прочистване на системата.
 - Запазете непрекъснатостта на заземяването.

Проверка на кабела

Проверете кабела за износване, корозия, пренапрежение, вибрации и проверете дали има остри ръбове и други неблагоприятни ефекти в околната среда. По време на проверката трябва да се вземе под внимание въздействието на старенето или непрекъснатите вибрации на компресора и вентилатора върху него.

Проверка на течове на хладилен газ R32

Забележка: Проверете изтичането на хладилния газ в среда, в която няма потенциален източник на запалване. Не трябва да се използва халогенна сонда (или друг детектор, който използва открит пламък).

Метод за откриване на течове:

За уреди с хладилен газ R32 е на разположение електронен уред за откриване на утечки, който да открива и локализира течовете. Проверката не трябва да се провежда в среда с хладилен газ. Уверете се, че детекторът за течове няма да се превърне в потенциален източник на запалване и е приложим за измервания хладилен газ. Детекторът за течове се настройва за минималната концентрация на запалимо гориво (в проценти) на хладилния газ. Калибрирайте и настройте съответната концентрация на газа (не повече от 25%) с използвания хладилен агент.

Течността, използвана при откриване на течове, е приложима за повечето хладилни газове. Но не използвайте хлоридни разтворители, за да предотвратите реакцията между хлор и хладилния газ и корозията на медните тръбопроводи.

Ако подозирате изтичане, остранете запалителните средства от мястото или ги загасете. Ако мястото на изтичане трябва да бъде заварено, тогава цялото количество хладилен газ трябва да бъде възстановен, или да се изолират всички места по кото минава хладилния газ около мястото на изтичане (като се използва прекъсващ вентил). Преди и по време на заваряването използвайте OFN за пречистване на цялата система.

Отстраняване и вакуумно изпомпване

1. Уверете се, че няма запален източник на възпламеняване близо до изхода на вакуумната помпа и вентилацията е добра.
2. Поддръжката и другите операции на хладилния кръг да се извършват в съответствие с общата процедура, когато запалимостта вече е взета под внимание, следните стъпки са най-добри и са ключът към безопасността. Трябва да следват следните процедури:
 - Отстранете хладилния газ.
 - Обезопасете тръбопровода чрез инертни газове.
 - Почистете.
 - Дезинфекцирайте тръбопровода отново с инертни газове.
 - Отрежете или заварете тръбопровода.
3. Хладилният газ трябва да се върне в съответния резервоар. Системата трябва да бъде продухана с кислород без азот, за да се гарантира безопасността. Този процес може да се наложи да се повтаря няколко пъти. Тази операция не трябва да се извършва с помощта на състен въздух или кислород
4. Чрез продухването, системата се зарежда в анаеробния азот, за да достигне работното налягане под вакуумно състояние, след което кислородният свободен азот се изпуска в атмосферата и накрая вакуумира системата. Повторете този процес, докато всички хладилни агенти в системата се изчистят. След окончателното зареждане на анаеробния азот, изпуснете газа в атмосферата и след това системата може да бъде заварена. Тази операция е необходима за заваряване на тръбопровода.

Процедури за зареждане на хладилен газ

Като допълнение към общата процедура трябва да се добавят следните изисквания:

- Уверете се, че няма никакви замърсявания между различните хладилни газове, когато използвате устройство за зареждане с хладилен газ. Тръбопроводът за зареждане на хладилен газ трябва да бъде възможно най-кратък, за да се намали остатъчното количество хладилен газ в него.
- Резервоарите за съхранение трябва да останат вертикално нагоре.
- Уверете се, че решенията за заземяване са вече взети, преди хладилната система да се зарежда с хладилен газ.
- След завършване на зареждането (или когато все още не е приключило), го обележете в табелката на уреда.
- Внимавайте да не презаредите с хладилнен газ

Изхвърляне и Рециклиране

Вторични суровини:

Преди тази процедура техническият персонал трябва да бъде добре запознат с оборудването и всички негови характеристики и да направи препоръчителна практика за опазване на хладилния газ. За рециклиране на хладилния газ трябва да се анализират пробите от хладилния газ и маслото преди работа. Осигурете необходимата мощност преди изпитването.

1. Трябва да сте запознати с оборудването и работата.
2. Изключете захранването.
3. Преди да извършите този процес, трябва да сте сигурни:
 - Дали е необходимо, работата на механичното оборудване да улесни работата на резервоара за хладилен газ.
 - Дали всички лични предпазни средства са ефективни и могат да се използват правилно.
 - Целият процес на възстановяване трябва да се извършва под ръководството на квалифициран персонал.
 - Възстановяването на оборудването и резервоара за съхранение трябва да отговаря на съответните национални стандарти.
4. Ако е възможно, хладилната система трябва да се вакууира.
5. Ако състоянието на вакуум не може да бъде достигнато, трябва да извлечете хладилния газ от всяка част на системата.
6. Преди да започнете да възстановявате, трябва да се уверите, че капацитетът на резервоара е достатъчен.
7. Започнете и използвайте оборудването за възстановяване съгласно инструкциите на производителя.
8. Не пълнете резервоара до пълния му капацитет (обемът на впръскване на течност да не надвишава 80% от обема на резервоара).
9. Когато продължителността е кратка, тя не трябва да надвишава максималното работно налягане на резервоара.
10. След завършване на пълненето на резервоара и края на процеса на работа, трябва да се уверите, че резервоарите и оборудването трябва да бъдат отстранени бързо и всички затварящи вентили в оборудването са затворени.
11. Възстановеният хладилен газ не може да се инжектира в друга система, преди да бъде пречистен и тестван.

Забележка: Идентификацията трябва да бъде направена след като уредът е изхвърлен и хладилният газ е евакуиран. Идентификацията трябва да съдържа датата и потвърждението. Уверете се, че идентификацията на уреда отразява запалимите хладилния газ, съдържащ се в този уред

Възстановяване:

1. Почистването на хладилен газ в системата се изисква, когато се ремонтира или бракува уред. Препоръчва се напълно да се отстрани хладилният газ.
2. Зареждане на хладилен газ може да се използва само в специален резервоар за съхранение за хладилен газ. Уверете се, че капацитетът на резервоара е подходящ за хладилния газ и количеството на зареждане в цялата система. Всички резервоари, предназначени да бъдат използвани за възстановяване на хладилния газ трябва да имат идентификация на хладилния газ (т.е. резервоар за извличане на хладилен газ). Резервоарите за съхранение трябва да бъдат оборудвани с предпазни вентили и клапани и те трябва да са в добро състояние. Ако е възможно, празните резервоари трябва да бъдат почистени и да се съхраняват се при стайна температура преди употреба.
3. Оборудването за възстановяване трябва да бъде поддържано в добро работно състояние и снабдено с инструкции за експлоатация на оборудването и да е осигурен лесен достъп. Оборудването трябва да е подходящо за възстановяване на хладилен газ R32. Освен това трябва да има апарат за квалифицирано претегляне, който може да се използва. Маркучът трябва да бъде свързан с подвижна връзка, която да е с нулево изтичане и се поддържа в добро състояние. Преди да използвате оборудването за възстановяване, проверете дали е в добро състояние и дали е добре поддържано. Проверете дали II електрическите компоненти са запечатани, за да се предотврати изтичане на хладилния газ и причините от него пожари. Ако имате някакви въпроси, моля консултирайте се с производителя.
4. Възстановеният хладилен газ се зарежда в съответните резервоари за съхранение с инструкция за транспортиране и върнат на производителя на хладилния газ. Не смесвайте хладилен газ в оборудването за възстановяване, особено в резервоар за съхранение.
5. Охлаждането на R32 не може да бъде обезопасено в процеса на транспортиране. Вземете антиелектростатични мерки, ако е необходимо при транспортиране. При атранспортиране, товарене и разтоварване, трябва да се вземат необходимите предпазни мерки да защитете климата, за да се уверите, че климатикът не е повреден.
6. Когато отстранявате компресора или почиствате маслото на компресора, уверете се, че компресорът се изпомпва на подходящо ниво, за да се гарантира, че няма остатъчен R32 хладилен газ в смазочното масло. Вакуумно изпомпване трябва да се извърши преди компресорът да се върне на доставчика. Гарантирайте безопасността при източване на масло от системата.

ИНСТРУКЦИИ ЗА ДИСТАНЦИОННО УПРАВЛЕНИЕ

- Прочетете внимателно инструкциите за безопасна употреба на климатика.
- Пазете грижливо инструкциите, за да може да се прави справка с тях по всяко време.

Описание на бутони

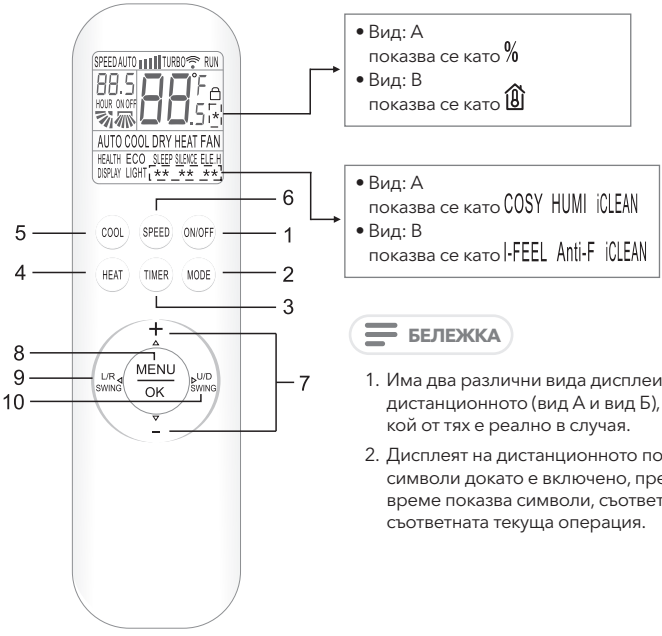

БЕЛЕЖКА

1. Има два различни вида дисплеи на дистанционното (вид А и вид Б), независимо кой от тях е реално в случая.
2. Дисплеят на дистанционното показва всички символи докато е включено, през останалото време показва символи, съответстващи на съответната текуща операция.

1. Бутон ВКЛ/ИЗКЛ.

Натиснете този бутон, за да включите/изключите устройството. Това ще изчисти съществуващия таймер и настройки за режим на сън.

2. Бутон РЕЖИМ

Натиснете този бутон, можете да изберете режим на работа както следва:

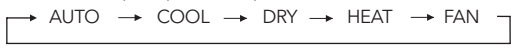

БЕЛЕЖКА

Режимът за охлаждане не е наличен само за уреди за охлаждане. Моля, прочетете "Употреба за режим" за подробно описание.

3. Бутон ТАЙМЕР

- При включено устройство, натиснете този бутон, за да включите таймера или при изключено устройство, за да пуснете таймера.
- Натиснете този бутон еднократно, "ВКЛ./ИЗКЛ." ще светне. Натиснете "+" или "-", за да зададете броя часове, в които уредът ще бъде включен/изключен, с интервал от 0,5 часа, и диапазон от 0,5-2 часа.
- Натиснете го отново, за да потвърдите настройката, "ВКЛ./ИЗКЛ." ще спре да свети.
- Ако бутонът ТАЙМЕР не бъде натиснат в рамките на 10 секунди след като започне да свети "ВКЛ./ИЗКЛ.", ще се излезе от настройването на таймера.
- Ако бъде потвърдена настройка на таймера, натиснете този бутон отново, за да я отмените.

4. Бутон ОТОПЛЕНИЕ

Натиснете този бутон, за да влезете в режим "ОТОПЛЕНИЕ".

5. Бутон ОХЛАЖДАНЕ

Натиснете този бутон, за да влезете в режим "ОХЛАЖДАНЕ".

6. Бутон СКОРОСТ

Натиснете този бутон, можете да изберете скорост на вентилатора както следва:



Автоматична скорост на вентилатора не е налична в този режим на вентилатора. Турбо скорост на вентилатора не е налична в този автоматичен режим. Този бутон не важи в режим за изсушаване.

7. + & - Бутон

- Всеки път, когато се натисне " + ", настройката за се увеличава с 1°C (1°F), а всеки път, когато се натисне " - " тя ще намалее с 1°C (1°F).
- Диапазон за настройки за температура: 16°C (60°F) ~ 32°C(90°F).



Температурата не може да бъде настроивана в режим автоматичен или вентилатор.

8. МЕНЮ и бутон ОК

- Натиснете бутона "МЕНЮ", за да влезете в режим на избор на функции.
- След това натиснете функцията Δ , ∇ , \triangleleft и \triangleright за избор на функция, която искате. След това натиснете бутона "ОК", за да включвате тази функцията.
- В режим за избор на функция, натиснете избраната. Δ , ∇ , \triangleleft и \triangleright като символът на LCD ще светне, ако функцията може да бъде

9. Бутон Л/Д люлеене

Натиснете този бутон за активиране на люлеене на ляво/дясно и го натиснете отново, за да изключите тази функция.

10. Бутон Г/Д люлеене

Натиснете този бутон за активиране на люлеене на горе/долу и го натиснете отново, за да изключите тази функция.



- При включен уред натиснете бутона "Г/Д люлеене" и го задръжте в продължение на 3 секунди, бутонът ще стане функционален бутон за "Номинално люлеене" и след това натиснете бутона "Г/Д люлеене" за избор на позиции на Номинално люлеене.
- Само като натиснете отново бутона "Г/Д люлеене" и го задръжте в продължение на 3 секунди или сменят батерии на дистанционното, бутонът "Г/Д люлеене" може да възстанови оригиналната си функция. Бутонът за включване/изключване на мощността на дистанционното не може да активира изход от функцията "Номинално люлеене".

11. ЗДРАВЕ

При включен уред, натиснете бутона "МЕНЮ", след това натиснете Δ , ∇ , \triangleleft и \triangleright за да изберете символа "ЗДРАВЕ", когато символът "ЗДРАВЕ" мигне, и натиснете бутона "ОК", за да отворите (не се откроява) символът "ЗДРАВЕ", което ще активира (деактивира) функцията за здраве.

12. ЕКО

- В режим на охлаждане климатикът с променлива честота ще влезе в режим ЕКО, който консумира малко ток и ще излезе от него автоматично след 8 часа.
- Режимът ЕКО не е наличен при климатизи с фиксирана честота.
- Променяването на режими или изключването на дистанционното автоматично ще отмени функцията ЕКО.
- В режим на охлаждане, натиснете бутона "МЕНЮ", след това натиснете Δ , ∇ , \triangleleft и \triangleright за да изберете символа "ЕКО", когато символът "ЕКО" мигне, и натиснете бутона "ОК", за да отворите (не се откроява) символът "ЕКО", което ще активира (деактивира) функцията за екологични настройки



Потреблението на ток се влияе от стайната температура и конструкцията на дома и други неща, а когато стайната температура е висока или домът има голяма площ, внимавайте да ползвате режим ЕКО.

13. СЪН

- При включен уред, натиснете бутона "МЕНЮ", след това натиснете Δ , ∇ , \triangleleft и \triangleright за да изберете символа "СЪН", когато символът "СЪН" мигне, и натиснете бутона "ОК", за да отворите (не се откроява) символът "СЪН", което ще активира (деактивира) функцията за режим на сън.
- Уредът ще излезе от режим СЪН след 10 часа непрекъсната работа и ще си възстанови предишния статус.



Функцията за сън не може да бъде активирана в режим на вентилатор или автоматичен. В режим на сън, екранът на климатикът се изключва.

14. ТИШИНА

При включен уред, натиснете бутона "МЕНЮ", след това натиснете Δ , ∇ , \triangleleft и \triangleright за да изберете символа "ТИШИНА", когато символът "ТИШИНА" мигне, и натиснете бутона "ОК", за да отворите (не се откроява) символът "ТИШИНА", което ще активира (деактивира) функцията за режим на тишина.

15. ELE.H

- При включен уред, натиснете бутона "МЕНЮ", след това натиснете Δ , ∇ , \triangleleft и \triangleright за да изберете символа "ELE.H", когато символът "ELE.H" мигне, и натиснете бутона "ОК", за да отворите (не се откроява) символът "ELE.H", което ще активира (деактивира) функцията за режим на помощно нагряване.
- Уредът ще активира функцията за помощно нагряване автоматично според стайната температура, за да ускори отоплянето.
- Този бутон е деактивиран на някои модели.

16. ДИСПЛЕЙ

Натиснете бутона "МЕНЮ", след това натиснете Δ , ∇ , \triangleleft и \triangleright за да изберете символа "ДИСПЛЕЙ", когато символът "ДИСПЛЕЙ" премига, натиснете бутона "ОК", за да активирате (деактивирате) функцията на екрана на дисплея.

17. СВЕТЛИНА

- Уредът ще активира или деактивира автоматично функцията за показване върху екрана на климатика според осветеността в помещението.
- При включен уред, натиснете бутона "МЕНЮ", след това натиснете Δ , ∇ , \triangleleft и \triangleright за да изберете символа "СВЕТЛИНА", когато символът "СВЕТЛИНА" мигне, и натиснете бутона "ОК", за да отворите (не се откроява) символът "СВЕТЛИНА", което ще активира (деактивира) функцията за определяне на светлината.

18. УЮТНО (само за тип А)

- Когато климатикът е включен в режим на охлаждане, натиснете бутона "МЕНЮ", след това натиснете Δ , ∇ , \triangleleft и \triangleright , за да изберете символа "УЮТНО", когато символът "УЮТНО" мигне, и натиснете бутона "ОК", за да отворите (не се откроява) символът "УЮТНО", което ще активира (деактивира) функцията за почистване.
- Когато функцията "УЮТНО" е включена, скоростта на вентилатора е автоматична и това ще отмени функцията за люлеене.
Когато е включена функцията "УЮТНО", тези операции, които изключват уреда, променят режима и настройват на СЪН, скорост на вентилатора, функция за люлеене автоматично ще излязат от функцията "УЮТНО", като след това ще възстановят предишния статус.

19. ВЛАЖНОСТ (само за тип А)

Натиснете бутона "МЕНЮ", след това натиснете Δ , ∇ , \triangleleft и \triangleright за да изберете символа "ВЛАЖНОСТ", когато символът "ВЛАЖНОСТ" мигне, и натиснете бутона "ОК", за да отворите (не се откроява) символът "ВЛАЖНОСТ", което ще активира (деактивира) функцията за влажност.



Функцията за овлажняване не е налични при режим за изсушаване.

20. iCLEAN

- Уредът ще почисти автоматично праха от изпарителя и ще подсуши или издуха до суха влажността.
- При изключен климатик, натиснете бутона "МЕНЮ", след това натиснете Δ , ∇ , \triangleleft и \triangleright за да изберете символа "iCLEAN", когато символът "iCLEAN" мигне, и натиснете бутона "ОК", за да отворите (не се откроява) символът "iCLEAN", което ще активира (деактивира) функцията за почистване.
- Функцията за почистване ще приключи автоматично след 30 минути.

21. Заклучване за деца

- Натиснете бутоните "ОТОПЛ." и "РЕЖИМ" едновременно и задръжте поне 3 секунди, за да активирате и деактивирате функцията за заключване за деца.
- Когато функцията за заключване за деца е активирана, дистанционното ще показва .

22. Anti-F (Само тип Б)

- Функция Anti-F: Когато уредът бъде спрял в режим на охлаждане, сушене или автоматичен (охлаждане), той ще продължи да функционира около 3 минути, за да изсуши влагата на изпарителя, така че да предотврати натрупването на бактерии върху изпарителя, които причиняват гъбички и странна миризма и са вредни за здравето.
- Докато уредът е изключен, натиснете бутона "МЕНЮ", след това натиснете Δ , ∇ , \triangleleft и \triangleright за да изберете символа "Anti-F", и ще премигне символът "Anti-F", след това натиснете бутона "OK", за да открийте (да не открийте) символа "Anti-F", който ще активира (деактивира) функцията Anti-F.

23. I-FEEL (Само за вид Б)

При включен уред, натиснете бутона "МЕНЮ", след това натиснете Δ , ∇ , \triangleleft и \triangleright за да изберете символа "I-FEEL", когато символът "I-FEEL" мигне, и натиснете бутона "OK", за да открийте (не се откроява) символът "I-FEEL" и , което ще активира (деактивира) функцията I-FEEL.

24. °C/°F

- Температурата се показва по Целзий по подразбиране.
- Натиснете бутоните "ОХЛАЖДАНЕ" и "ОТОПЛЕНИЕ" едновременно за 3 секунди, можете да настроите "°C" or "°F".



Температурен дисплей във Фаренхайт не е наличен за някои модели. Когато температурата се показва по Фаренхайт на дистанционното, тя може да бъде по Целзий на уреда, като неговото функциониране и експлоатация няма да бъдат засегнати

25. Функция за затопляне на 8°C

- Функция за затопляне на 8°C е налична само за някои модели
- Само в режим на нагриване в състояние на включен към тока уред, натиснете бутоните "РЕЖИМ" и "+" едновременно за 3 секунди, за да включите или изключите функцията за затопляне 8°C.
- След включване на функцията за затопляне 8°C:
 - a. Натиснете бутона "ОТОПЛЕНИЕ" или включете на режим, или изберете функция, всичко може да осигури изход от функцията за затопляне 8°C.
 - b. Натискането на който и да е бутон от "СКОРОСТ", "+", "-", " не дава резултат.
 - c. Функцията за превключване между Фаренхайт и Целзий не дава работи.
 - d. Изключете и включете отново уреда, функцията за затопляне 8°C все още се запазва.
 - e. Натиснете бутона "МЕНЮ", функцията ELE.N не може да бъде избрана.

Режим на автоматична работа

1. Натиснете бутон ВКЛ/ИЗКЛ., климатикът започва да работи.
2. Натиснете бутона "РЕЖИМ", изберете режим на автоматична работа.
3. С натискането на бутона "СКОРОСТ" можете да изберете скорост на вентилатора между ниска, средна, висока, автоматична.
4. Натиснете бутон ВКЛ/ИЗКЛ. отново, климатикът спира.



В автоматичен режим, настройки за температура не работят.

Режим на работа охлаждане/затопляне

1. Натиснете бутон ВКЛ/ИЗКЛ., климатикът започва да работи.
2. Натиснете бутона "РЕЖИМ", изберете режим на охлаждане или затопляне.
3. Като натискате бутона "+" или "-" можете да изберете температура от 16°C (60°F) до 32°C (90°F), като дисплеят се променя, като натискате бутона.
4. С натискането на бутона "СКОРОСТ" можете да изберете скорост на вентилатора между ниска, средна, висока, турбо, автоматична.
5. Натиснете бутон ВКЛ/ИЗКЛ. отново, климатикът спира.



Видът за студен вятър няма функция за затопляне.

Режим на работа на вентилатора

1. Натиснете бутон ВКЛ/ИЗКЛ., климатикът започва да работи.
2. Натиснете бутона "РЕЖИМ", изберете режим на работа на вентилатора.
3. С натискането на бутона "СКОРОСТ" можете да изберете скорост на вентилатора между ниска, средна, висока.
4. Натиснете бутон ВКЛ/ИЗКЛ. отново, климатикът спира.



В режим на вентилатор, настройки за температура не работят.

Режим на работа за изсушаване

1. Натиснете бутон ВКЛ/ИЗКЛ., климатикът започва да работи.
2. Натиснете бутона "РЕЖИМ", изберете режим на работа за изсушаване.
3. Като натискате бутона "+" или "-" можете да изберете температура от 16°C (60°F) до 32°C(90°F), като дисплеят се променя, като натискате бутона.
4. Натиснете бутон ВКЛ/ИЗКЛ. отново, климатикът спира.



В режим за изсушаване, настройки за скорост не работят.

Употреба

Поставяне на батерии

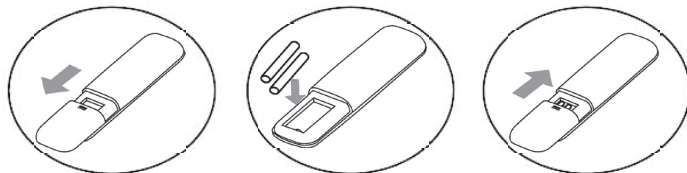

1. Плъзнете капака на батериите да се отвори в посоката, указана от стрелката.
2. Поставете две нови батерии (7#) и ги ориентирайте с правилните електрически полюси (+ и -).
3. Върнете капака на батериите.

Изхвърляне на батерии

Не изхвърляйте батериите заедно с битовия отпадък. Следвайте местните разпоредби за правилното им изхвърляне.

Върху някои батерии може да има химичен символ под знака за изхвърляне. Той показва, че батерията съдържа тежък метал над допустимото ниво. Такива батерии и електроуреди трябва да се предават в специализирани пунктове за повторна употреба, рециклиране и оползотворяване.

Правилното изхвърляне помага за намаляване на вредното въздействие върху околната среда и човешкото здраве.



Можете да свалите инструкцията за употреба на този линк:
<https://tesla.info/wp-content/uploads/pdf/TeslaTAWiFiapp.pdf>





Официален вносител и лице предоставящо
търговската гаранция:

КОМТРЕЙД ДИТРИБУЦИЯ ЕООД.
бул. Ал. Стамболийски № 84
1303 София, България

ГАРАНЦИОННА КАРТА



Сериен номер

Serial No.

Дата на закупуване

Purchase Date:

Фактура №, дата

Купувач

Customer:

Телефон на купувача

Customer's Phone No.:

Адрес на купувача

Customer's Address:

Продавач

Dealer's Name:

Адрес и тел.номер на продавача

Dealer's Address and tel. №

Подпис на клиента

Customer's Signature:

Печат и подпис на продавача

Dealer's Signature & Stamp

Гаранцията покрива дефекти възникнали по време на гаранционния срок от 36/тридесет и шест/ месеца.

конструиран продукта и е използван съгласно имструкциите за експолатация. При всички случаи, ако продукта е закупен с фактура на името на търговца по смисъла на Търговския закон или на юридическо лице, се счита, че същия се използва за цели - различни от Гаранцията е валидна само при предоставяне на издадената при покупката на продукта касова бележка или платежно нареждане и/или фактура и настоящата гаранционна карта. Гаранционната карта да е попълнена четливо и да съдържа всеки един от изброените реквизити, без изключение, а именно име и печат на продавача, сериен номер и дата на покупка на продукта, подпис на купувача.

ВНИМАНИЕ! Подправени, неправилно или непълно попълнени гаранционни карти, както и гаранционни карти, в които има задрасквания и/или поправки са невалидни!

Предявяване на рекламация: Рекламации по настоящата гаранционна карта се предявяват всеки работен ден пред оторизиран сервиз на TESLA за България.

Гаранционни условия:

1. Гаранционният срок започва да тече от датата на закупуване на продукта. В случай , че датата на закупуване на продукта, отбелязана в гаранционната карта е различна от тази – обелязана в издадената при покупката касова бележка/фактура, за валидна се счита датата обелязана на касовата бележка/фактурата.
2. Отказ от гаранционно обслужване. Гаранционното обслужване може да бъде отказано в следните случаи:
 - 2.1 Механични удари • когато по корпуса на продукта има следи от махнични наранявания и продукта не работи въобще или не работи коректно. Наличието на такъв проблем означава, че продукта е бил експлоатиран неправилно и по тази причина гаранцията отпада.
 - Механични счупвани , вътре в самият апарат. • Когато дисплеят е разбит, надран,одраскан, има следи от резки по него • Както и конкретни случай като: счулен капак, счулен зъб на капака, или към прилежащата корпус, счупени или изкъртени копчета .
 - 2.2 Пренапрежение, токов удар , обърнат поляритет Гаранцията на телевизори TESLA отпада и в случаите на пренапрежение, токов удар, обърнат поляритет от захранващото устройство или бартери, както и дефект в следствие на електрическа потенциална разлика при включване към други устройства, като комютър, телевизор и други устройства.
 - 2.3 При маханичен натиск или удар, т.е. неправилна експолатация на апарата, поради което гаранцията отпада
 - 2.4 Софтуер/фърмуер. Дефекти в следствие на смяна на софтуер, фърмуер, софтуерен ъпгрейд , неоторизирана редакция на софтуер или вируси
 - 2.5 Относно износени в процеса на обичайната употреба на продукта компоненти, например: пластмасови панели, пластмасови компоненти, облицовки, промяна на цвета на корпуса или отделните елементи и др.
 - 2.6 Относно незначителни повреди, включително , но не само: надрасквания, напуквания, изтърквания, промяна на цвета на рзлични части и др.
 - 2.7 Когато на са спазени указанията за съхранение и експлоатация на продукта
 - 2.8 Когато има несъответствие между данните в гаранционната карта и / или касовата бележка / фактурара и самият продукт или когато върху табелката със серийния номер на продукта са налице задрасквания и/ или поправкикакто и когато бърху табелката със серийния номер на продукта са налице здрасквания и/или поправки, както и когато табелката е била отстранена или заменена по какъвто и да е начин
 - 2.9 Когато е правен опит за ремонт, монтаж, демонтаж, модификация, включително софтуерен ъпдейт от страна на потребителя или от неупълномощени за целта лица.
 - 2.10 Когато повредата е причиненана виновно.
 - 2.11 В безплатното гаранционно обслужване не влизат подаръците към продукта, батерията и всички аксесоари
 - 2.12 Потребителят носи сам отговорността за запазването на файлове с данни и/или настройките. Търговецът, производителят или сервизът не носят отговорност за загуби или щети причинени от загуба или повреда на данни

3. В случаите на замяна на части, възли или датайли, дефектните такива остават собственост на сервиза и се взимат от сервизният работник за отчетност. При безплатен гаранционен ремонт, сервизът не е длъжен да предоставя информация какво е ремонтирал или какви резервни части е заменил.
 4. Гаранционният срок не тече по време на престоя на продукта в сервиза
- 5. ВАЖНО!!! При всички случаи срокът за ремонт започва да тече от датата на предоставяне на продукта обект на рекламацията.**
6. В случай, че след извършването на диагностиката бъде установено, че продукта отговаря на валидната за него техническа спецификация/не е налице дефект/ или че причината за установен дефект е неспазване на гаранционните условия, купувачът /потребителят/ дължи такса за извършената диагностика съобразно утвърдения от страна на сервиза ценоразпис, както и възстановяване на направените разходи за куриерски услуги от страна на сервиза, ако има такива.
 7. Тази гаранция е валидна само на територията на Република България
 8. Тази гаранция е допълнение и не ограничава правата на потребителя съобразно Българското законодателство.

Независимо от търговската гаранция, за всеки потребител е налице законова гаранция, при която продавачът отговаря за липсата на съответствие на стоките с договора за продажба. Потребителят има правни средства за защита срещу продавача, които не са свързани с разходи за него, като търговската гаранция не засяга тези средства за защита на потребителя.

Информация за правните средства за защита на потребителите съгласно чл. 33-37 от Закона за предоставяне на цифрово съдържание и цифрови услуги и за продажба на стоки:

Чл. 33. (1) Когато стоките не отговарят на индивидуалните изисквания за съответствие с договора, на обективните изисквания за съответствие и на изискванията за монтиране или инсталиране на стоките, потребителят има право:

1. да предяви рекламация, като поиска от продавача да приведе стоката в съответствие;
 2. да получи пропорционално намаляване на цената;
 3. да развали договора.
- (2) В случаите по ал. 1, т. 1 потребителят може да избере между ремонт или замяна на стоката, освен ако това се окаже невъзможно или би довело до непропорционално големи разходи за продавача, като се вземат предвид всички обстоятелства към конкретния случай, включително:
1. стойността, която би имала стоката, ако нямаше липса на съответствие;
 2. значимостта на несъответствието, и
 3. възможността да бъде предоставено другото средство за защита на потребителя без значително неудобство за потребителя.
- (3) Продавачът може да откаже да приведе стоката в съответствие, ако ремонтът и замяната са невъзможни или ако биха довели до непропорционално големи разходи за него, като се вземат предвид всички обстоятелства, включително тези по ал. 2, т. 1 и 2.
- (4) Потребителят има право на пропорционално намаляване на цената или да развали договора за продажба в следните случаи:
1. продавачът не е извършил ремонт или замяна на стоката съгласно чл. 34, ал. 1 и 2 или, когато е приложил, не е извършил ремонт или замяна съгласно чл. 34, ал. 3 и ал. 4 или продавачът е отказал да приведе стоката в съответствие съгласно ал. 3;
 2. появи се несъответствие въпреки предприетите от продавача действия за привеждане на стоката в съответствие; при несъответствие на стоки с дълготрайна употреба и на стоки, съдържащи цифрови елементи, продавачът има право да направи втори опит за привеждане на стоката в съответствие в рамките на срока на гаранцията по чл. 31;
 3. несъответствието е толкова сериозно, че оправдава незабавно намаляване на цената или разваляне на договора за продажба, или
 4. продавачът е заявил или от обстоятелствата е ясно, че продавачът няма да приведе стоката в съответствие в разумен срок или без значително неудобство за потребителя.
- (5) Потребителят няма право да развали договора, ако несъответствието е незначително. Тежестта на доказване за това дали несъответствието е незначително се носи от продавача.
- (6) Потребителят има право да откаже плащането на оставаща част от цената или на част

от цената, докато продавачът не изпълни своите задължения за привеждане на стоката в съответствие.

Чл. 34. (1) Ремонтът или замяната на стоките се извършва безплатно в рамките на разумен срок, считано от уведомяването на продавача от потребителя за несъответствието и без значително неудобство за потребителя, като се вземат предвид естеството на стоките и целта, за която са били необходими на потребителя.

(2) За стоки, различни от стоките, съдържащи цифрови елементи, ремонтът или замяната на стоките се извършва безплатно в рамките на един месец, считано от уведомяването на продавача от потребителя за несъответствието и без значително неудобство за потребителя, като се вземат предвид естеството на стоките и целта, за която са били необходими на потребителя.

(3) Когато несъответствието се отстранява чрез ремонт или замяна на стоките, потребителят предоставя стоките на разположение на продавача. При замяна на стоките продавачът взема заменените стоки обратно от потребителя за своя сметка.

(4) Когато извършването на ремонт изисква демонтирането на стоките, които са били инсталирани съобразно тяхното естество и цел, преди да се появи несъответствието, или когато тези стоки трябва да бъдат заменени, задължението на продавача да ремонтира или да замени стоките включва демонтирането на стоките, които не съответстват, и инсталирането на заместващите стоки или на ремонтираните стоки, или поемане на разходите за демонтиране и инсталиране на стоките.

(5) Потребителят не дължи заплащане за обичайната употреба на заменените стоки за времето преди тяхната замяна.

Чл. 35. Намалването на цената е пропорционално на разликата между стойността на получените от потребителя стоки и стойността, която биха имали стоките, ако нямаше липса на съответствие.

Чл. 36. (1) Потребителят упражнява правото си да развали договора чрез заявление до продавача, с което го уведомява за решението си да развали договора за продажба.

(2) Когато несъответствието се отнася само за някои от стоките, доставени съгласно договора за продажба, и е налице основание за разваляне на договора съгласно чл. 33, потребителят има право да развали договора за продажба само по отношение на тези стоки, които не съответстват, както и по отношение на всички други стоки, които е придобил заедно със стоките, които не съответстват, ако не може разумно да се очаква, че потребителят ще се съгласи да запази само стоките, които съответстват.

(3) Когато потребителят развали договора за продажба изцяло или частично само по отношение на някои от доставените съгласно договора за продажба стоки, потребителят връща тези стоки на продавача без неоправдано забавяне и не по-късно от 14 дни, считано от датата, на която потребителят е уведомил продавача за решението си да развали договора за продажба. Крайният срок се смята за спазен, ако потребителят е върнал или изпратил стоките обратно на продавача преди изтичането на 14-дневния срок. Всички разходи за връщане на стоките, в т.ч. експедиране на стоките, са за сметка на продавача.

(4) Продавачът възстановява на потребителя заплатената цена за стоките след тяхното получаване или при предоставяне на доказателство от потребителя за тяхното изпращане на продавача. Продавачът е длъжен да възстанови получените суми, като използва същото платежно средство, използвано от потребителя при първоначалната трансакция, освен ако потребителят е изразил изричното си съгласие за използване на друго платежно средство и при условие че това не е свързано с разходи за потребителя.

Чл. 37. (1) Потребителят може да упражни правата си по този раздел, както следва:

1. за стоки, различни от стоки, съдържащи цифрови елементи, в срок до две години, считано от доставянето на стоката;

2. за стоки, съдържащи цифрови елементи, когато договорът за продажба предвижда еднократно предоставяне на цифрово съдържание или цифрова услуга, независимо от това дали несъответствието се дължи на физическите или цифровите елементи на стоката, в срок до две години, считано от доставянето на стоката и предоставянето на цифровото съдържание

или цифровата услуга или в рамките на периода от време, посочен в чл. 31, ал. 1 и 2, без да се възпрепятства прилагането на чл. 28, ал. 3, т. 1;

3. за стоки, съдържащи цифрови елементи, когато договорът за продажба предвижда непрекъснато предоставяне на цифрово съдържание или цифрова услуга за определен период от време, независимо от това дали несъответствието се дължи на физическите или цифровите елементи на стоката, в срок до две години, считано от доставянето на стоката и от започването на непрекъснато предоставяне на цифровото съдържание или цифровата услуга;

4. за стоки, съдържащи цифрови елементи, когато договорът за продажба предвижда непрекъснато предоставяне на цифрово съдържание или цифрова услуга за период, по-дълъг от две години, и несъответствието се дължи на цифровите елементи на стоката, потребителят може да упражни правата си по този раздел в рамките на срока на действие на договора.

(2) Срокът по ал. 1 спира да тече през времето, необходимо за извършване на ремонт или замяна на стоката.

(3) Упражняването на правото на потребителя по ал. 1 не е обвързано с други срокове за предявяване на иск, различни от тези по ал.

ОТОРИЗИРАН СЕРВИЗ

България сервиз груп

Гр. Варна, бул. "3-ти март" №36

Обслужване на клиенти Централен сервиз:

0700 10 218,088 22 66 900

office@bgs.bg

www.servicebgs.bg

ГАРАНЦИОННИ РЕМОНТИ

ДАТА НА ПРИЕМАНЕ
КОМЕНТАРИ
ДАТА НА ПРЕДАВАНЕ

Печат и подпис на сервиза.....

ДАТА НА ПРИЕМАНЕ
КОМЕНТАРИ
ДАТА НА ПРЕДАВАНЕ

Печат и подпис на сервиза.....

ДАТА НА ПРИЕМАНЕ
КОМЕНТАРИ
ДАТА НА ПРЕДАВАНЕ

Печат и подпис на сервиза.....

ДАТА НА ПРИЕМАНЕ
КОМЕНТАРИ
ДАТА НА ПРЕДАВАНЕ





Печат и подпис на сервиза.....

ΠΡΟΕΙΔΟΠΟΙΗΣΗ

Προειδοποίηση: Αυτό το κλιματιστικό λειτουργεί με εύφλεκτο ψυκτικό R32.

Σημειώσεις: Τα κλιματιστικά με ψυκτικό R32 μπορεί να προκαλέσουν σοβαρό τραυματισμό ή φθορά στα περιβάλλοντα αντικείμενα, εάν δεν χρησιμοποιηθούν σύμφωνα με τις οδηγίες.

- Ο χώρος εγκατάστασης, χρήσης, επισκευής και αποθήκευσης του κλιματιστικού πρέπει να είναι τουλάχιστον 5m²
- Το ψυκτικό δεν πρέπει να ζυγίζει πάνω από 1,7kg
- Μην επιχειρήσετε κάποια μέθοδο απόψυξης ή καθαρισμού των παγωμένων μερών εκτός από ό, τι συνιστά συγκεκριμένα ο κατασκευαστής.
- Μην τρυπάτε και μην καίτε το κλιματιστικό. Ελέγχετε τον σωλήνα του ψυκτικού για φθορά.
- Η συσκευή πρέπει να φυλάσσεται σε χώρο όπου δεν υπάρχουν πηγές ανάφλεξης σε συνεχή λειτουργία όπως γυμνές φλόγες, συσκευή αερίου σε λειτουργία ή ηλεκτρική θερμάστρα σε λειτουργία κ.ο.κ.
- Προσοχή γιατί το ψυκτικό μπορεί να είναι άγευστο.
- Η αποθήκευση του κλιματιστικού οφείλει να προφυλάσσει από μηχανική βλάβη που προξενείται κατά λάθος.
- Η συντήρηση ή επισκευή κλιματιστικών που λειτουργούν με ψυκτικό R32 πρέπει να γίνεται κατόπιν ελέγχου ασφαλείας για ελαχιστοποίηση του κινδύνου ατυχήματος. Το κλιματιστικό πρέπει να εγκαθίσταται με κάλυμμα αυτόματης διακοπής βαβλίδας.
- Διαβάστε προσεκτικά τις οδηγίες πριν την εγκατάσταση, χρήση και συντήρηση.

Σύμβολο	Σημείωση	Επεξήγηση
 Προσοχή: Κίνδυνος πυρκαγιάς	ΠΡΟΕΙΔΟΠΟΙΗΣΗ	Η συσκευή χρησιμοποιεί εύφλεκτο ψυκτικό. Υπάρχει κίνδυνος πυρκαγιάς σε περίπτωση διαρροής ή έκθεσης του ψυκτικού σε εξωτερική πηγή ανάφλεξης.
	ΠΡΟΦΥΛΑΞΗ	Διαβάστε προσεκτικά το εγχειρίδιο χρήσης.
	ΠΡΟΦΥΛΑΞΗ	Το προσωπικό συντήρησης πρέπει να χειρίζεται τον παρόντα εξοπλισμό σύμφωνα με το εγχειρίδιο εγκατάστασης.
	ΠΡΟΦΥΛΑΞΗ	Υπάρχουν πληροφορίες στο εγχειρίδιο λειτουργίας ή στο εγχειρίδιο εγκατάστασης.

ΠΡΟΦΥΛΑΞΕΙΣ ΑΣΦΑΛΕΙΑΣ

Εσφαλμένη εγκατάσταση ή λειτουργία λόγω μη συμμόρφωσης με τις παρούσες οδηγίες μπορεί να είναι επιβλαβής ή να προξενήσει τραυματισμό, φθορά σε περιουσία, κτλ. Ο βαθμός της σοβαρότητας κατηγοριοποιείται με τις ακόλουθες ενδείξεις:



ΠΡΟΕΙΔΟΠΟΙΗΣΗ!

Πιθανότητα θανάτου ή σοβαρού τραυματισμού.



ΠΡΟΦΥΛΑΞΗ!

Πιθανότητα τραυματισμού ή πρόκλησης φθοράς σε περιουσία.



ΠΡΟΕΙΔΟΠΟΙΗΣΗ!

- Αυτή η συσκευή μπορεί να χρησιμοποιηθεί από παιδιά ηλικίας 8 ετών και άνω και από άτομα με μειωμένες σωματικές, αισθητηριακές ή διανοητικές ικανότητες ή έλλειψη εμπειρίας και γνώσης, εφόσον έχουν τύχει επίβλεψης ή εκπαίδευσης αναφορικά με την ασφαλή χρήση της συσκευής και κατανοούν τους κινδύνους που συνδέονται με αυτή. Τα παιδιά δεν πρέπει να παίζουν με τη συσκευή. Ο καθαρισμός και η συντήρηση της μονάδας δεν θα πρέπει να γίνεται από παιδιά χωρίς επίβλεψη. (Μόνο για τις συσκευές με ένδειξη CE)
- Αυτή η συσκευή δεν προορίζεται για χρήση από άτομα με μειωμένες σωματικές, αισθητηριακές, ή διανοητικές ικανότητες ή έλλειψη εμπειρίας και γνώσης (συμπεριλαμβανομένων των παιδιών). Εκτός αν τυγχάνουν επίβλεψης ή εκπαίδευσης αναφορικά με την χρήση της συσκευής από ένα άτομο υπεύθυνο για την ασφάλειά τους. Τα παιδιά πρέπει να επιβλέπονται για να διασφαρίζεται ότι δεν παίζουν με την συσκευή. (Εξαιρούνται οι συσκευές με ένδειξη CE).
- 
Η μονάδα πρέπει να γειώνεται. Ανεπαρκής γείωση μπορεί να προξενήσει ηλεκτροπληξία. Μην συνδέετε το καλώδιο γείωσης στον σωλήνα αερίου, στην υδροροή, στο αλεξικέραυνο ή στο καλώδιο γείωσης του τηλεφώνου.
- Για λόγους ασφαλείας, απενεργοποιείτε πάντα την συσκευή και διακόπτετε την παροχή ρεύματος όταν η μονάδα δεν χρησιμοποιείται για μεγάλο διάστημα.
- Μην ρίχνετε νερό και μην εκθέτετε σε υπερβολική υγρασία το χειριστήριο ή την εσωτερική μονάδα. Κίνδυνος πρόκλησης βραχυκυκλώματος.
- Αν το καλώδιο τροφοδοσίας υποστεί ζημιά, πρέπει να αντικατασταθεί από τον κατασκευαστή, τον αντιπρόσωπο σέρβις ή από άλλο εξειδικευμένο προσωπικό. Μην κλείνετε τον κεντρικό διακόπτη ρεύματος κατά την λειτουργία ή με βρεγμένα χέρια. Κίνδυνος πρόκλησης ηλεκτροπληξίας.
- Μην χρησιμοποιείτε την ίδια πρίζα και για άλλες συσκευές. Κίνδυνος πρόκλησης ηλεκτροπληξίας, φωτιάς ή ακόμη και έκρηξης.
- Απενεργοποιείτε και αποσυνδέστε την μονάδα από την παροχή ρεύματος πριν την συντήρηση ή τον καθαρισμό. Κίνδυνος πρόκλησης ηλεκτροπληξίας ή ζημιάς.
- Μην τραβάτε το καλώδιο για να αφαιρέσετε την πρίζα από την υποδοχή. Κίνδυνος πρόκλησης ηλεκτροπληξίας από φθορά του καλωδίου τροφοδοσίας.
- Προειδοποίηση ότι οι σωλήνες που συνδέονται με την μονάδα δεν πρέπει να περιέχουν πηγές ανάφλεξης.
- Μην εγκαθιστάτε την μονάδα κοντά σε εύφλεκτα αέρια ή υγρά. Η απόσταση μεταξύ τους πρέπει να είναι πάνω από 1 μ. Κίνδυνος φωτιάς ή έκρηξης.
- Μην χρησιμοποιείτε υγρούς ή διαβρωτικούς καθαριστικούς παράγοντες, μην σφουγγίζετε και μην ψεκάζετε την μονάδα με νερό ή άλλο υγρό. Κίνδυνος ηλεκτροπληξίας ή φθοράς της μονάδας.
- Μην επιχειρήσετε να επισκευάσετε την μονάδα μόνοι σας. Κίνδυνος φωτιάς ή έκρηξης από ακατάλληλη επισκευή. Απευθυνθείτε σε εξουσιοδοτημένο τεχνικό για όλες τις ανάγκες σέρβις.
- Μην χρησιμοποιείτε την μονάδα κατά την διάρκεια θύελλας με αστραπές. Η τροφοδοσία ρεύματος να διακόπτεται εγκαίρως για πρόληψη κινδύνου.
- Μην βάζετε τα χέρια σας ή αντικείμενα στις διόδους αέρα (είσοδος - έξοδος). Κίνδυνος πρόκλησης τραυματισμού ή φθοράς στη μονάδα.
- Ελέγξτε αν η εγκατεστημένη βάση είναι σταθερή ή όχι. Σε περίπτωση φθοράς, κίνδυνος πτώσης της μονάδας και πρόκλησης τραυματισμού.
- Μην φράσσετε την είσοδο ή έξοδο αέρα. Κίνδυνος αποδυνάμωσης λειτουργίας ψύξης ή θέρμανσης ή διακοπής λειτουργίας του συστήματος.
- Μην κατευθύνετε τον αέρα της μονάδας προς συσκευές θέρμανσης. Κίνδυνος ατελούς καύσης και πρόκλησης δηλητηρίασης.
- Η εγκατάσταση της μονάδας πρέπει να γίνει σύμφωνα με τους εθνικούς κανονισμούς καλωδίωσης.
- Εγκαταστήστε ασφαλειοδιακόπτη διαρροής γείωσης κατάλληλου δυναμικού για αποφυγή ηλεκτροπληξίας.
- Το προϊόν αυτό περιέχει φθοριωμένα αέρια του θερμοκηπίου.
- Η διαρροή ψυκτικού συμβάλλει στην κλιματική αλλαγή. Ένα ψυκτικό με χαμηλότερο δυναμικό υπερθέρμανσης του πλανήτη (GWP) συμβάλλει λιγότερο στην υπερθέρμανση του πλανήτη από ότι ένα ψυκτικό με υψηλότερο GWP, σε περίπτωση διαρροής 1 kg αυτού του ψυκτικού υγρού στην ατμόσφαιρα, ο αντίκτυπος στην υπερθέρμανση του πλανήτη είναι [675] φορές μεγαλύτερος από αυτόν που έχει 1 kg CO₂, σε περίοδο 100 ετών. Μην παρεμβαίνετε στο κύκλωμα ψυκτικού και μην αποσυναρμολογείτε μόνοι σας το προϊόν, απευθυνθείτε σε επαγγελματία.
- Βεβαιωθείτε ότι δεν υπάρχουν τα ακόλουθα αντικείμενα κάτω από την εσωτερική μονάδα:
 1. φούρνοι μικροκυμάτων, φούρνοι και άλλα αντικείμενα υψηλής θερμοκρασίας.
 2. Η/Υ και άλλες υψηλά ηλεκτροστατικές συσκευές.
 3. πρίζες που χρησιμοποιούνται συχνά.
- Οι σύνδεσμοι εσωτερικής και εξωτερικής μονάδας δεν επαναχρησιμοποιούνται, παρά μόνο μετά την επανεγκατάσταση του αγωγού.
- Οι προδιαγραφές των ασφαλειών βρίσκονται τυπωμένες στον πίνακα κυκλώματος, όπως: 3,15A/250V AC, κτλ.

Προειδοποίηση Αποβλήτων Ηλεκτρικού και Ηλεκτρονικού Εξοπλισμού.

Σημασία του διαγραμμένου κάδου απορριμάτων: Μην απορρίπτετε ηλεκτρικές συσκευές μαζί με τα υπόλοιπα οικιακά απόρριματα, χρησιμοποιείτε ξεχωριστές υπηρεσίες αποκομιδής. Απευθυνθείτε στην τοπική υπηρεσία για πληροφορίες σχετικά με τους διαθέσιμους τρόπους συλλογής. Κατά την απόρριψη ηλεκτρικών συσκευών σε χωματερές ή λάκκους απορριμάτων μπορεί να διαρρεύσουν επιβλαβείς ουσίες στα υπόγεια ύδατα και να εισέρθουν στην τροφική αλυσίδα υποβαθμίζοντας την υγεία και ευεξία σας. Κατά την αντικατάσταση παλιών συσκευών με νέες, ο έμπορος υποχρεώνεται από τον νόμο να παραλάβει την παλιά σας συσκευή και να την απορρίψει τουλάχιστον δωρεάν.



! ΠΡΟΦΥΛΑΞΗ!

- Μην ανοίγετε τις πόρτες και παράθυρα για μεγάλο χρονικό διάστημα όταν λειτουργεί το κλιματιστικό. Κίνδυνος αποδυνάμωσης της λειτουργίας ψύξης ή θέρμανσης.
- Μην στέκεστε επάνω στην εξωτερική μονάδα και μην τοποθετείτε βαριά αντικείμενα επάνω της. Κίνδυνος πρόκλησης τραυματισμού ή ζημιάς στην μονάδα.
- Μην χρησιμοποιείτε το κλιματιστικό για άλλες χρήσεις, όπως στέγνωμα ρούχων, συντήρηση τροφίμων κτλ.
- Μην εκθέτετε το σώμα σας στον ψυχρό αέρα για μεγάλο χρονικό διάστημα. Κίνδυνος επιδείνωσης της φυσικής σας κατάστασης και πρόκλησης προβλημάτων υγείας.
- Επιλέξτε κατάλληλη θερμοκρασία. Συνίσταται η διαφορά εσωτερικής και εξωτερικής θερμοκρασίας να μην είναι υπερβολικά μεγάλη. Κατάλληλη προσαρμογή της ρύθμισης θερμοκρασίας αποτρέπει σπατάλη ρεύματος.
- Αν το κλιματιστικό σας δεν έχει εγκατεστημένο καλώδιο τροφοδοσίας και φως, εγκαταστήστε πολυπολικό διακόπτη αντεκρηκτικού τύπου στην μόνιμη καλωδίωση, με αποστάσεις τουλάχιστον 3,0 mm ανάμεσα στις επαφές.
- Αν το κλιματιστικό σας είναι μόνιμα συνδεδεμένο στην σταθερή καλωδίωση, εγκαταστήστε μια διάταξη προστασίας ρεύματος διαρροής αντεκρηκτικού τύπου με ονομαστικό υπολειπόμενο ρεύμα λειτουργίας που δεν ξεπερνά τα 30 mA στην μόνιμη καλωδίωση.
- Το κύκλωμα τροφοδοσίας ρεύματος πρέπει να έχει προστατευτικό διαρροής και διακόπτη αέρα με ισχύ έως 1,5 φορές τη μέγιστη ένταση ρεύματος.
- Για την εγκατάσταση των κλιματιστικών, δείτε τις παρακάτω παραγράφους στο παρόν εγχειρίδιο.

ΣΗΜΕΙΩΣΕΙΣ ΛΕΙΤΟΥΡΓΙΑΣ

Συνθήκες κατά της ομαλής λειτουργίας

- Κίνδυνος διακοπής της λειτουργίας του κλιματιστικού μεταξύ των ακολούθων θερμοκρασιών και πρόκλησης άλλων δυσλειτουργιών.

Ψύξη	Έξω	>43°C (Εφαρμογή σε T1) >52°C (Εφαρμογή σε T3)
	Μέσα	<18°C

Θέρμανση	Έξω	>24°C <-7°C
	Μέσα	>27°C

- Αν η θερμοκρασία είναι πολύ υψηλή, το κλιματιστικό μπορεί να ενεργοποιησει την αυτόματη συσκευή προστασίας ώστε να απενεργοποιηθεί η μονάδα.
- Αν η θερμοκρασία είναι πολύ χαμηλή, ο εναλλάκτης θερμότητας του κλιματιστικού μπορεί να παγώσει, με αποτέλεσμα την διαρροή νερών ή άλλη δυσλειτουργία.
- Σε μακροπρόθεσμη ψύξη ή αφύγρανση με σχετική υγρασία πάνω από 80% (ανοικτές πόρτες και παράθυρα), μπορεί να δημιουργηθούν συμπυκνώματα νερού ή σταγόνες κοντά στην έξοδο αέρα.
- T1 και T3 κατά ISO 5151.

Σημειώσεις λειτουργίας θέρμανσης

- Ο ανεμιστήρας της εσωτερικής μονάδας δεν αρχίζει να λειτουργεί αμέσως μόλις ενεργοποιηθεί η λειτουργία θέρμανσης ώστε να μην παράγει κρύο αέρα.
- Όταν έξω έχει κρύο και υγρασία, σχηματίζεται πάχνη στην εσωτερική μονάδα πάνω στον εναλλακτή θερμότητας, η οποία αυξάνει την θερμαντική δυναμικότητα. Τότε το κλιματιστικό εκκινεί την λειτουργία απόψυξης.
- Κατά την απόψυξη, το κλιματιστικό θα σταματήσει να θερμαίνει για περίπου 5- 12 λεπτά.
- Η εξωτερική μονάδα μπορεί να παράγει ατμό κατά την απόψυξη. Δεν πρόκειται για δυσλειτουργία αλλά για αποτέλεσμα της ταχείας απόψυξης.
- Η λειτουργία θέρμανσης θα συνεχιστεί αφού ολοκληρωθεί η απόψυξη.

Σημειώσεις απενεργοποίησης

- Όταν το κλιματιστικό απενεργοποιηθεί, ο κεντρικός ρυθμιστής αποφασίζει αυτόματα να σταματήσει αμέσως ή αφού συνεχίσει να λειτουργεί για κάποια δευτερόλεπτα σε χαμηλότερη συχνότητα και με χαμηλότερη ταχύτητα αέρα.

Έκτακτη λειτουργία

- Αν χαθεί ή σπάσει το τηλεχειριστήριο, χρησιμοποιήστε το βοηθητικό πλήκτρο για να χειριστείτε το κλιματιστικό.
- Πιέστε με την μονάδα ΑΠΕΝΕΡΓΟΠΟΙΗΜΕΝΗ: το κλιματιστικό μπαίνει σε Αυτόματη λειτουργία.
- Πιέστε με την μονάδα ΕΝΕΡΓΟΠΟΙΗΜΕΝΗ: το κλιματιστικό απενεργοποιείται.

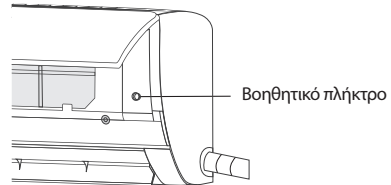

Προσαρμογή ροής αέρα

1. Χρησιμοποιήστε τα πλήκτρα περισίδων (swing) πάνω- κάτω και αριστερά-δεξιά στο τηλεχειριστήριο για να προσαρμόσετε την κατεύθυνση ροής αέρα. Δείτε το εγχειρίδιο λειτουργίας του τηλεχειριστηρίου για λεπτομέρειες.
2. Σε μοντέλα χωρίς λειτουργία περισίδων (swing) αριστερά-δεξιά, μετακινήστε τις περισίδες χειροκίνητα.

Σημείωση: Μετακινήστε τις περισίδες πριν θέσετε σε λειτουργία τη μονάδα για να αποφύγετε τραυματισμό των δακτύλων σας. Μην τοποθετείτε τα χέρια σας στην είσοδο ή έξοδο αέρα όταν το κλιματιστικό είναι σε λειτουργία.

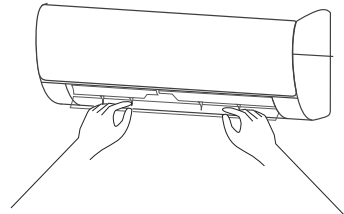

Συγκεκριμένη προφύλαξη

1. Ανοίξτε το μπροστινό πλαίσιο της εσωτερικής μονάδας.
2. Ο ρευματοδότης (βλέπε εικόνα) δεν πρέπει να αγγίζει τον τερματικό πίνακα και τοποθετείται όπως φαίνεται στην εικόνα.

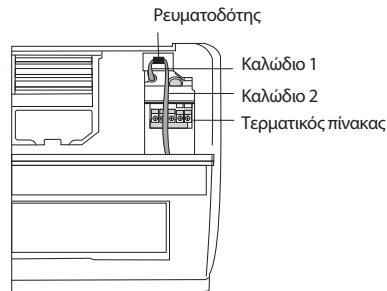

ΟΝΟΜΑΣΙΑ ΜΕΡΩΝ

Εσωτερική μονάδα

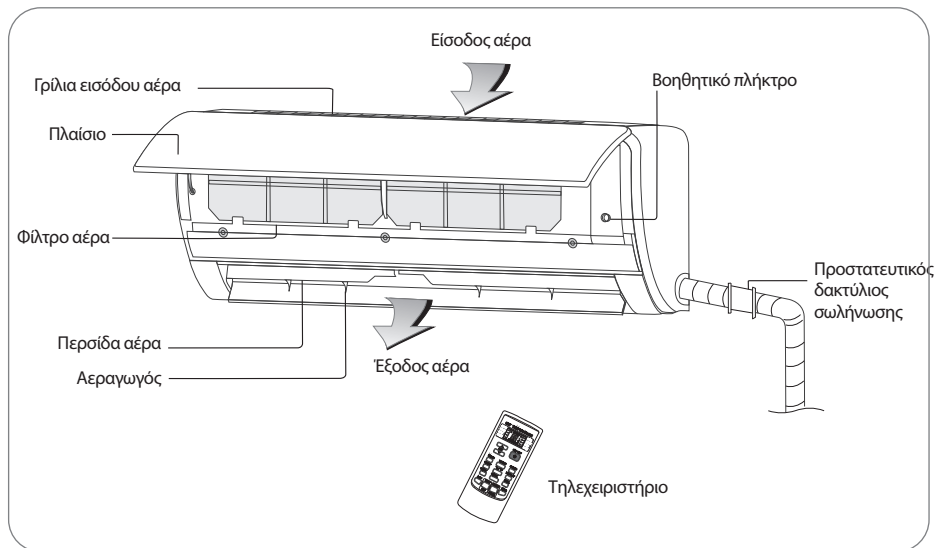

Εξωτερική μονάδα

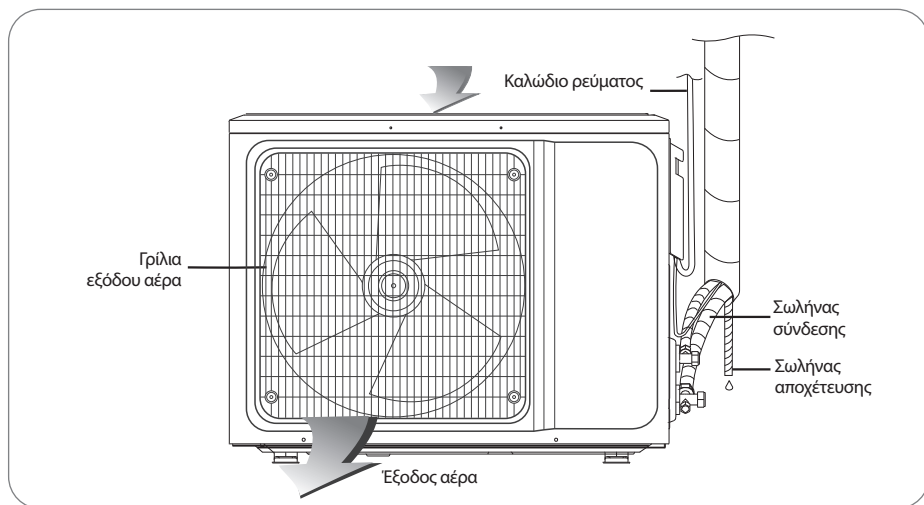

Σημείωση: Όλες οι εικόνες στο παρόν εγχειρίδιο είναι σχεδιαγράμματα, ανατρέξτε στο πραγματικό προϊόν. Φις, ασύρματη λειτουργία, λειτουργία αρνητικών ιόντων και λειτουργία κάθετων και οριζοντίων περιόδων (swing) είναι προαιρετικά, ανατρέξτε στο πραγματικό προϊόν.

ΚΑΘΑΡΙΣΜΟΣ ΚΑΙ ΦΡΟΝΤΙΔΑ



ΠΡΟΕΙΔΟΠΟΙΗΣΗ!

- Απενεργοποιήστε το κλιματιστικό πριν τον καθαρισμό και διακόψτε την τροφοδοσία ρεύματος πριν τουλάχιστον 5 λεπτά για αποφυγή ηλεκτροπληξίας.
- Μην βρέχετε το κλιματιστικό, μπορεί να προκληθεί ηλεκτροπληξία. Μην ξεπλένετε τη μονάδα με νερό σε καμία περίπτωση.
- Ασταθή υλικά όπως διαλυτικό ή βενζίνη προκαλούν φθορά στο πλαίσιο του κλιματιστικού. Καθαρίστε το πλαίσιο μόνο με μαλακό στεγνό πανί και υγρό πανί με ουδέτερο καθαριστικό.
- Κατά την λειτουργία, καθαρίζετε το φίλτρο τακτικά για να προλάβετε την κάλυψη από σκόνη που μπορεί να επηρεάσει την απόδοση. Αν το περιβάλλον λειτουργίας του κλιματιστικού έχει πολλή σκόνη, αυξήστε ανάλογα την συχνότητα καθαρισμού. Μετά την αφαίρεση του φίλτρου, μην αγγίζετε το τμήμα με τα πτερύγια της εσωτερικής μονάδας με το δάκτυλο σας και μην ασκείτε πίεση προς αποφυγή φθοράς του σωλήνα ψυκτικού.

Καθαρισμός πλαισίου

Όταν το πλαίσιο της εσωτερικής μονάδας λερωθεί, καθαρίστε το απαλά με μία στραγγισμένη πετσέτα χρησιμοποιώντας χλιαρό νερό κάτω από 40°C και μην αφαιρέσετε το πλαίσιο κατά τον καθαρισμό.

Καθαρισμός φίλτρου αέρα

Αφαίρεση του φίλτρου αέρα

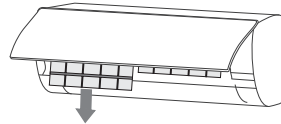
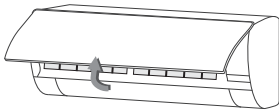

1. Χρησιμοποιήστε και τα δύο χέρια για να ανοίξετε το πλαίσιο σε γωνία και από τις δύο άκρες του πλαισίου κατά την κατεύθυνση του βέλους.
2. Ελευθερώστε το φίλτρο αέρα από την υποδοχή και αφαιρέστε το.

Καθαρισμός του φίλτρου αέρα

Χρησιμοποιήστε ηλεκτρική σκούπα ή νερό για να ξεπλύνετε το φίλτρο και αν το φίλτρο είναι πολύ λερωμένο (π.χ. με λιπαρή βρωμιά), καθαρίστε το με ζεστό νερό (κάτω από 45 C) στο οποίο έχετε προσθέσει ήπιο καθαριστικό και μετά αφήστε το φίλτρο στην σκιά να στεγνώσει στον αέρα.

Τοποθέτηση του φίλτρου

1. Επανατοποθετήστε το στεγνό φίλτρο ακολουθώντας την αντίστροφη διαδικασία από την αφαίρεση, κατόπιν καλύψτε και ασφαλίστε το πλαίσιο.

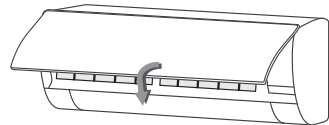
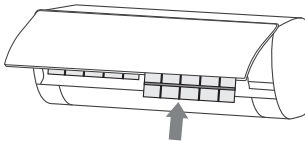

Έλεγχος πριν την χρήση

1. Ελέγξτε αν όλες οι εισοδοί και έξοδοι αέρα είναι ελεύθερες.
2. Ελέγξτε αν υπάρχει φραγή στην έξοδο νερού του σωλήνα αποχέυσης και καθαρίστε την αμέσως εάν υπάρχει.
3. Ελέγξτε αν το καλώδιο γείωσης είναι ασφαλώς γειωμένο.
4. Ελέγξτε αν οι μπαταρίες του τηλεχειριστηρίου είναι στην θέση τους και η ισχύς επαρκεί.
5. Ελέγξτε μήπως υπάρχει φθορά στον βραχίονα στήριξης της εξωτερικής μονάδας και αν υπάρχει, απευθυνθείτε στο τοπικό κέντρο εξυπηρέτησης.

Συντήρηση μετά την χρήση

1. Διακόψτε την τροφοδοσία ρεύματος του κλιματιστικού, απενεργοποιήστε τον κεντρικό διακόπτη και αφαιρέστε τις μπαταρίες από το τηλεχειριστήριο.
2. Καθαρίστε το φίλτρο και το σώμα της μονάδας.
3. Αφαιρέστε την σκόνη και τα κατάλοιπα από την εξωτερική μονάδα.
4. Ελέγξτε τον βραχίονα στήριξης της εξωτερικής μονάδας για φθορά και αν υπάρχει, απευθυνθείτε στο τοπικό κέντρο εξυπηρέτησης.

! ΠΡΟΦΥΛΑΞΗ!

Μην επισκευάζετε το κλιματιστικό μόνοι σας καθώς η ακατάλληλη συντήρηση μπορεί να προκαλέσει ηλεκτροπληξία ή φωτιά ή έκρηξη, απευθυνθείτε στο εξουσιοδοτημένο κέντρο εξυπηρέτησης και αφήστε τους επαγγελματίες να κάνουν την συντήρηση. Ελέγχοντας τα ακόλουθα πριν επικοινωνήσετε με το τμήμα σέρβις, μπορείτε να εξοικονομήσετε χρόνο και χρήματα.

ΑΝΤΙΜΕΤΩΠΙΣΗ ΠΡΟΒΛΗΜΑΤΩΝ

Φαινόμενο	Αντιμετώπιση προβλημάτων
Το κλιματιστικό δεν λειτουργεί.	<ul style="list-style-type: none"> • Πιθανή διακοπή ρεύματος. → Περιμένετε να αποκατασταθεί. • Πιθανή χαλάρωση του φινς στην πρίζα. → Τοποθετήστε σωστά το φινς στην πρίζα. • Πιθανή δυσλειτουργία της ασφάλεια ρεύματος. → Αντικαταστήστε την ασφάλεια. • Δεν έχει έρθει η ώρα για την προγραμματισμένη εκκίνηση. → Περιμένετε ή ακυρώστε την ρύθμιση χρονοδιακόπτη.
Το κλιματιστικό δεν λειτουργεί αφού ενεργοποιήθηκε αμέσως μετά την απενεργοποίηση.	<ul style="list-style-type: none"> • Αν το κλιματιστικό ενεργοποιηθεί αμέσως μετά την απενεργοποίησή του, το ρελέ καθυστέρησης θα καθυστερήσει την λειτουργία από 3 έως 5 λεπτά.
Το κλιματιστικό σταματά να λειτουργεί μετά από σύντομη λειτουργία.	<ul style="list-style-type: none"> • Έχει φθάσει την επιλεγμένη θερμοκρασία. → Είναι φυσιολογικό φαινόμενο λειτουργίας. • Πιθανή λειτουργία απόψυξης. → Θα εκκινήσει αυτόματα και θα επαναλειτουργήσει μετά την απόψυξη. • Πιθανή λειτουργία απόψυξης. → Θα εκκινήσει αυτόματα και θα επαναλειτουργήσει μετά την απόψυξη. • Πιθανή ρύθμιση του Χρονοδιακόπτη απενεργοποίησης. → Για να συνεχίσετε την χρήση, ενεργοποιήστε εκ νέου.
Υπάρχει εξαγωγή αέρα όμως η απόδοση ψύξης ή θέρμανσης είναι χαμηλή.	<ul style="list-style-type: none"> • Μεγάλη συγκέντρωση σκόνης στο φίλτρο, μπλοκάρισμα στις εισόδους και εξόδους αέρα και υπερβολικά κλειστή γωνία των περσίδων, επηρεάζει την απόδοση ψύξης ή θέρμανσης. → Καθαρίστε το φίλτρο, αφαιρέστε τα μπλοκαρίσματα από τις εισόδους και εξόδους αέρα και ρυθμίστε την γωνία των περσίδων. • Χαμηλή απόδοση ψύξης και θέρμανσης εξαιτίας του ανοίγματος θυρών και παραθύρων και ανοιχτού ανεμιστήρα εξάτμισης. → Κλείστε τις πόρτες, παράθυρα, τον ανεμιστήρα εξάτμισης κτλ. • Η βοηθητική λειτουργία θέρμανσης δεν είναι ενεργοποιημένη με αποτέλεσμα μειωμένη απόδοση θέρμανσης. → Ενεργοποιείτε την βοηθητική λειτουργία θέρμανσης. (μόνο για μοντέλα με βοηθητική λειτουργία θέρμανσης) • Εσφαλμένη επιλογή λειτουργίας (Mode) και ακατάλληλες ρυθμίσεις αέρα (wind) και ταχύτητας (speed). → Επανεπιλέξτε ρύθμιση λειτουργίας (Mode) και την κατάλληλη θερμοκρασία και ταχύτητα αέρα.
Η εσωτερική μονάδα αναδίδει δυσάρεστη οσμή.	<ul style="list-style-type: none"> • Το κλιματιστικό δεν έχει ανεπιθύμητες οσμή. • Κακοσμία λόγω πιθανής συγκέντρωσης της οσμής στο περιβάλλον. → Καθαρίστε το φίλτρο αέρα ή ενεργοποιήστε την λειτουργία καθαρισμού.
Θόρυβος τρεχούμενου νερού κατά την λειτουργία του κλιματιστικού.	<ul style="list-style-type: none"> • Όταν ενεργοποιείται ή απενεργοποιείται το κλιματιστικό ή εκκινείται/παύει ο συμπιεστής κατά την λειτουργία, μπορεί να ακουστεί "συριγμός" τρεχούμενου νερού. → Πρόκειται για τον ήχο ροής του ψυκτικού μέσου, όχι για βλάβη.

Φαινόμενο	Αντιμετώπιση προβλημάτων
Ακούγεται ένα ελαφρύ “κλικ” κατά την ενεργοποίηση/ απενεργοποίηση.	<ul style="list-style-type: none"> Εξαιτίας αλλαγών στη θερμοκρασία, διαστέλλεται το πλαίσιο κι άλλα τμήματα προκαλώντας τον ήχο της τριβής. → Είναι φυσιολογικό, όχι σφάλμα.
Η εσωτερική μονάδα παράγει αφύσικο ήχο.	<ul style="list-style-type: none"> Ήχος ανεμιστήρα του ρελε συμπιεστή που ξεκινά/παύει. Η εκκίνηση/παύση της διαδικασίας απόψυξης κάνει θόρυβο.→Πρόκειται για την αντίστροφη ροή του ψυκτικού μέσου, δεν είναι βλάβη. Η εσωτερική μονάδα παράγει αφύσικο ήχο. Μεγάλη συγκέντρωση σκόνης στο φίλτρο αέρα της εσωτερικής μονάδας μπορεί να δημιουργήσει αυξομείωση του ήχου.→ Καθαρίστε εγκαίρως τα φίλτρα αέρα. Δυνατός ήχος αέρα όταν είναι ενεργοποιημένη η ρύθμιση “Strong wind”. → Είναι φυσιολογικό, αν είναι ενοχλητικό, απενεργοποιείστε την λειτουργία “Strong wind”.
Σταγόνες νερού στην επιφάνεια της εσωτερικής μονάδας.	<ul style="list-style-type: none"> Σε περίπτωση υψηλού επιπέδου υγρασίας στο περιβάλλον, συγκεντρώνονται σταγόνες αέρα γύρω από την έξοδο αέρα ή το πλαίσιο κτλ. Πρόκειται για κανονικό φυσικό φαινόμενο. Παρατεταμένη λειτουργία ψύξης σε ανοιχτό χώρο παράγει σταγόνες νερού.→ Κλείστε τις πόρτες και τα παράθυρα. Πολύ κλειστή γωνία των περσίδων μπορεί επίσης να δημιουργήσει σταγόνες νερού στην έξοδο αέρα. → Μεγαλώστε την γωνία των περσίδων.
Κατά την λειτουργία ψύξης, η εσωτερική μονάδα μερικές φορές παράγει ατμό.	<ul style="list-style-type: none"> Συμβαίνει ορισμένες φορές σε περίπτωση υψηλής εσωτερικής θερμοκρασίας και υγρασίας. → Συμβαίνει λόγω ταχείας ψύξης. Μετά από ένα διάστημα λειτουργίας, η εσωτερική θερμοκρασία και υγρασία θα μειωθεί και ο ατμός θα εξαφανιστεί.



Διακόψτε άμεσα όλες τις λειτουργίες και την τροφοδοσία ρεύματος και απευθυνθείτε στο τοπικό κέντρο εξυπηρέτησης όταν:

- Ακούγεται δυνατός ήχος ή υπάρχει έντονη κακοσμία κατά την λειτουργία.
- Η θερμοκρασία του καλωδίου τροφοδοσίας και του φιν ανεβαίνει αφύσικα.
- Υπάρχει οποιαδήποτε ακαθαρσία ή νερό στην μονάδα ή το τηλεχειριστήριο.
- Το προστατευτικό διαρροής ή ο διακόπτης αέρα αποσυνδέονται συχνά.

ΣΗΜΕΙΩΣΕΙΣ ΕΓΚΑΤΑΣΤΑΣΗΣ



ΣΗΜΑΝΤΙΚΕΣ ΕΙΔΟΠΟΙΗΣΕΙΣ!

- Πριν την εγκατάσταση, επικοινωνήστε με το εξουσιοδοτημένο τοπικό κέντρο συντήρησης. Αν η μονάδα δεν εγκατασταθεί από το εξουσιοδοτημένο κέντρο συντήρησης, υπάρχει πιθανότητα μη αποκατάστασης της δυσλειτουργίας εξαιτίας αδυναμίας συνεννόησης.
- Το κλιματιστικό πρέπει να εγκατασταθεί από επαγγελματίες σύμφωνα με τους εθνικούς κανονισμούς κλωδιώσεων και με το παρόν χειρίδιο.
- Πρέπει να γίνει έλεγχος διαρροής ψυκτικού πριν την εγκατάσταση.
- Για μετακίνηση και εγκατάσταση του κλιματιστικού σε διαφορετικό χώρο, επικοινωνήστε με το τοπικό κέντρο υπηρετήσης.

Επιθεώρηση αποσυσκευασίας

- Ανοίξτε το κουτί και ελέγξτε το κλιματιστικό σε χώρο με καλό εξαερισμό (ανοίξτε την πόρτα και το παράθυρο) και χωρίς πηγές ανάφλεξης.
Σημείωση: Οι χρήστες πρέπει να φοράνε αντιστατικές συσκευές
- Πρέπει να ελεγχθεί από επαγγελματία εάν υπάρχει διαρροή ψυκτικού πριν ανοιχτεί το κουτί της εξωτερικής μονάδας. Σταματήστε την εγκατάσταση εάν εντοπιστεί διαρροή.
- Προετοιμάστε τον εξοπλισμό πρόληψης φωτιάς και τις αντιστατικές προστασίες πριν τον έλεγχο. Μετά ελέγξτε τον αγωγό ψυκτικού για ίχνη τριβής, καθώς και αν εξωτερικά είναι εντάξει.

Αρχές ασφαλείας εγκατάστασης κλιματιστικού

- Προετοιμάστε την συσκευή πρόληψης φωτιάς πριν την εγκατάσταση.
- Φροντίστε για τον καλό εξαερισμό του χώρου εγκατάστασης (ανοίξτε την πόρτα και παράθυρο).
- Δεν επιτρέπονται πηγές ανάφλεξης, κάπνισμα και τηλεφωνικές κλήσεις σε χώρους που υπάρχει ψυκτικό R32.
- Είναι απαραίτητες αντιστατικές προφυλάξεις για την εγκατάσταση του κλιματιστικού π.χ. φορέστε ρούχα και γάντια από αγνό βελούδι.
- Φροντίστε για την λειτουργία του ανιχνευτή διαρροών κατά την εγκατάσταση.
- Σε περίπτωση διαρροής ψυκτικού R32 κατά την εγκατάσταση, παρακολουθήστε τα επίπεδα στο εσωτερικό περιβάλλον έως ότου είναι ασφαλή. Αν η διαρροή επηρεάσει την απόδοση του κλιματιστικού, σταματήστε άμεσα την λειτουργία, το κλιματιστικό πρέπει πρώτα να κενωθεί και να επιστραφεί στην συντήρηση για εργασίες.
- Κρατήστε το κάτω και τα πλαϊνά τμήματα της μονάδας μακριά από ηλεκτρικές συσκευές, διακόπτες ρεύματος, πρίζες, συσκευασίες που παράγουν μεγάλη θερμότητα και υψηλό στατικό ηλεκτρισμό.
- Το κλιματιστικό πρέπει να εγκατασταθεί σε χώρο προσβάσιμο στις υπηρεσίες εγκατάστασης και συντήρησης, χωρίς εμπόδια στις εισόδους και εξόδους αέρα της εσωτερικής και εξωτερικής μονάδας και μακριά από πηγές θερμότητας και κινδύνους ανάφλεξης ή έκρηξης.
- Κατά την εγκατάσταση ή επίσκεψη του κλιματιστικού, αν η γραμμή διασύνδεσης δεν είναι αρκετά μακριά, αντικαταστήστε την ολόκληρη με γραμμή διασύνδεσης σύμφωνη με τις αυθεντικές προδιαγραφές. Δεν επιτρέπονται οι προεκτάσεις.
- Χρησιμοποιήστε καινούριο σωλήνα διασύνδεσης, εκτός κι αν κάνετε επανεγκατάσταση του σωλήνα.

Απαιτήσεις τοποθεσίας εγκατάστασης

- Αποφύγετε μέρη με διαρροές αναφλέξιμων ή εκρηκτικών αερίων ή ισχυρά διαβρωτικά αέρια.
- Αποφύγετε μέρη με ισχυρά τεχνητά ηλεκτρικά/μαγνητικά πεδία.
- Αποφύγετε μέρη με θόρυβο και ηχητικό συντονισμό.
- Αποφύγετε δυσμενείς φυσικές συνθήκες (π.χ. πυκνό καπνό, αμμώδη αέρα, άμεσο ηλιακό φως ή πηγές υψηλής θερμότητας).
- Αποφύγετε μέρη προσβάσιμα σε παιδιά.
- Μειώστε την διασύνδεση μεταξύ εσωτερικής και εξωτερικής μονάδας.
- Επιλέξτε χώρο που προσφέρεται για εγκατάσταση και επίσκεψη και εξαιρίζεται επαρκώς.
- Η εξωτερική μονάδα δεν πρέπει να καταλαμβάνει διάδρομο, σκάλες, έξοδο, έξοδο κινδύνου, περιστροφικό διάδρομο ή άλλο δημόσιο χώρο.
- Η εξωτερική μονάδα πρέπει να εγκατασταθεί στην μεγαλύτερη δυνατή απόσταση από τις πόρτες και τα παράθυρα των γειτόνων καθώς και από φυτά.

Επιθεώρηση χώρου εγκατάστασης

- Ελέγξτε την πινακίδα του κατασκευαστή στην εξωτερική μονάδα για να βεβαιωθείτε ότι το ψυκτικό είναι R32.
- Ελέγξτε το εμβαδόν του δωματίου. Ο χώρος πρέπει να διαθέτει τουλάχιστον 5m² χρησιμοποιήσιμης περιοχής σύμφωνα με τις προδιαγραφές. Η εξωτερική μονάδα πρέπει να εγκατασταθεί σε καλά εξαεριζόμενο χώρο.
- Ελέγξτε την περιβάλλουσα περιοχή του χώρου εγκατάστασης: το R32 δεν πρέπει να εγκατασταθεί σε κλειστό χώρο κτιρίου.
- Κατά την χρήση ηλεκτρικού δράπανου για την διάνοιξη οπών στον τοίχο, ελέγξτε πρώτα την τοποθεσία των σωληνώσεων νερού, ηλεκτρικού και φυσικού αερίου. Χρησιμοποιήστε την ειδική οπή στην οροφή του τοίχου.

Απαιτήσεις της δομής στήριξης

- Η σχάρα στήριξης πρέπει να πληροί τα σχετικά εθνικά ή βιομηχανικά πρότυπα από άποψης αντοχής με περιοχές συγκόλλησης και διασύνδεσης ανθεκτικές στην σκουριά.
- Η σχάρα στήριξης και η επιφάνεια στήριξης φορτίου πρέπει να είναι κατάλληλες να υποστηρίξουν 4 φορές το βάρος της μονάδας ή 200 kg, όποιο είναι βαρύτερο.
- Η σχάρα στήριξης της εξωτερικής μονάδας στερεώνεται με βίδα επέκτασης.
- Για την πρόληψη πτώσης που μπορεί να προκαλέσει τραυματισμούς, βεβαιωθείτε για την ασφαλή εγκατά

Απαιτήσεις ηλεκτρικής ασφάλειας

- Χρησιμοποιείτε την ονομαστική τάση και το ειδικό κύκλωμα του κλιματιστικού για την τροφοδοσία ρεύματος. Η διάμετρος του καλωδίου τροφοδοσίας πρέπει να πληροί τους εθνικούς κανονισμούς.
- Όταν το μέγιστο ρεύμα αέρα του κλιματιστικού είναι $\geq 16A$, πρέπει να χρησιμοποιηθεί ο διακόπτης αέρας ή προστατευτικό διαρροής εξοπλισμένο με προστατευτικές συσκευές.
- Το εύρος λειτουργίας είναι 90%-110% της τοπικής ονομαστικής τάσης. Κίνδυνος δυσλειτουργίας, ηλεκτροπληξίας ή φωτιάς σε περίπτωση ανεπαρκούς τροφοδοσίας ρεύματος.
- Η ελάχιστη απόσταση μεταξύ κλιματιστικού και εύφλεκτων είναι 1,5 m.
- Η εσωτερική και εξωτερική μονάδα συνδέονται με καλώδιο διασύνδεσης. Επιλέξτε καλώδιο κατάλληλου μεγέθους πριν προχωρήσετε στην στην διασύνδεση.
- Τύποι Καλωδίων: Εξωτερικό Καλώδιο Τροφοδοσίας H07RN-F ή H05RN-F. Καλώδιο Διασύνδεσης: H07RN-F ή H05RN-F.
- Ελάχιστη Επιφάνεια Διατομής καλωδίου τροφοδοσίας και διασύνδεσης.

Βόρεια Αμερική

Αμπέρ (A) Συσκευής	AWG
10	18
13	16
18	14
25	12
30	10
40	8

Λοιπές Περιοχές

Ονομαστική Τάση Συσκευής (A)	Ονομαστική Επιφάνεια Διατομής (mm ²)
$>3 \text{ and } \leq 6$	0.75
$>6 \text{ and } \leq 10$	1
$>10 \text{ and } \leq 16$	1.5
$>10 \text{ and } \leq 16$	2.5
$>10 \text{ and } \leq 16$	4
$>10 \text{ and } \leq 16$	6

- Το κατάλληλο μέγεθος του καλωδίου διασύνδεσης, καλωδίου τροφοδοσίας, ηλεκτρικής ασφάλειας και διακόπτη καθορίζονται από τη μέγιστη ένταση ρεύματος της μονάδας. Η μέγιστη ένταση ρεύματος υποδεικνύεται στην πινακίδα του κατασκευαστή στο πλαϊνό πλαίσιο της μονάδας. Δείτε την πινακίδα για την επιλογή κατάλληλου καλωδίου, ηλεκτρικής ασφάλειας ή διακόπτη.
- Σημείωση:** Για των αριθμό πυρήνων καλωδίου, δείτε το αναλυτικό διάγραμμα καλωδίωσης επάνω στην μονάδα που αγοράσατε.

Απαιτήσεις λειτουργίας σε υπερυψωμένο σημείο

- Σε περίπτωση εγκατάστασης της εξωτερικής μονάδας σε ύψος 2m από το έδαφος ή μεγαλύτερο, χρησιμοποιείτε μιάνες ασφαλείας και σχοινιά κατάλληλης αντοχής για να ασφαλίσετε την εξωτερική μονάδα και να προλάβετε πτώση που μπορεί να προκαλέσει τραυματισμό, θάνατο ή απώλεια περιουσίας.

Απαιτήσεις γείωσης

- Το κλιματιστικό είναι ηλεκτρική συσκευή πρώτης κλάσης και χρειάζεται αξιόπιστη γείωση.
- Μην συνδέετε το καλώδιο γείωσης με τον αγωγό φυσικού αερίου, ύδατος, το αλεξέκρανο, το καλώδιο του τηλεφώνου ή με κύκλωμα που έχει ανεπαρκή γείωση.
- Το καλώδιο γείωσης είναι ειδικά σχεδιασμένο και ακατάλληλο για άλλες χρήσεις. Δεν πρέπει να τοποθετηθεί με κοινές βίδες.
- Η διάμετρος του καλωδίου διασύνδεσης αναφέρεται στο εγχειρίδιο οδηγιών και απαιτεί ακροδέκτη κλάσης O που πληροί τους τοπικούς κανονισμούς (η εσωτερική διάμετρος του ακροδέκτη τύπου O πρέπει να αντιστοιχεί στο μέγεθος βιδών της μονάδας που δεν πρέπει να ξεπερνά τα 4,2mm). Μετά την εγκατάσταση, ελέγξτε αν οι βίδες έχουν τοποθετηθεί ασφαλώς και βεβαιωθείτε ότι δεν υπάρχει κίνδυνος χαλάρωσης.

Λοιπά

- Η μέθοδος διασύνδεσης του κλιματιστικού με το καλώδιο τροφοδοσίας, καθώς και η μέθοδος σύνδεσης κάθε ξεχωριστού στοιχείου καθορίζεται στο διάγραμμα καλωδίωσης που είναι στερεωμένο πάνω στην συσκευή.
- Το μοντέλο και η τιμή τάσης της ηλεκτρικής ασφάλειας καθορίζονται από το τύπωμα στο κάλυμμα του αντίστοιχου ρυθμιστή ή στην θήκη της ασφάλειας.

Κατάλογος συσκευασίας

Εσωτερική μονάδα

Ονομασία	Ποσότητα	Μονάδα
Εσωτερική Μονάδα	1	Set
Τηλεχειριστήριο	1	PC
Μπαταρίες (7#)	2	PC
Εγχειρίδιο Χρήσης	1	Set
Σωλήνας αποχέτευσης	1	PC

Εξωτερική μονάδα

Ονομασία	Ποσότητα	Μονάδα
Εξωτερική Μονάδα	1	Set
Σωλήνας Σύνδεσης (προαιρετικός)	2	PC
Πλαστικός Ιμάντας	1	ROLL
Δακτύλιος Προστασίας Σωλήνα	1	PC
Στόκος (πάστα) (προαιρετικός)	1	PACKET

ΣΗΜΕΙΩΣΗ: Η συσκευασία των αξεσουάρ μπορεί να διαφέρει.

ΕΓΚΑΤΑΣΤΑΣΗ ΕΣΩΤΕΡΙΚΗΣ ΜΟΝΑΔΑΣ

Διάγραμμα εγκατάστασης εσωτερικής μονάδας

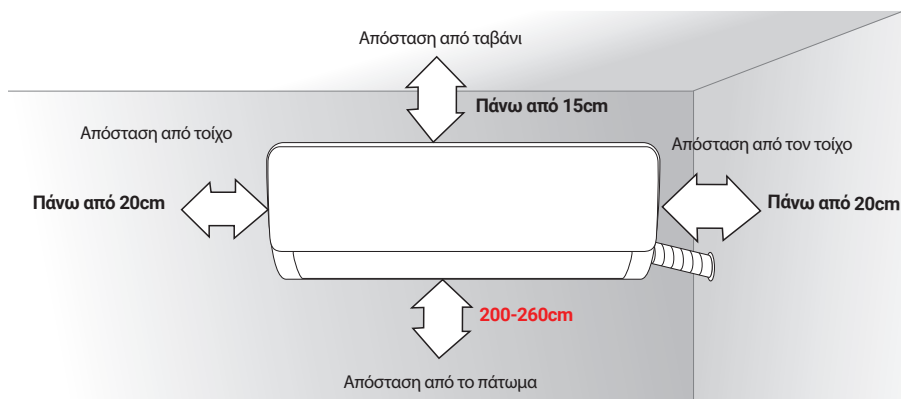

Πλάτη εγκατάστασης

1. Ο τοίχος εγκατάστασης της εσωτερικής μονάδας πρέπει να είναι στερεός και συμπαγής για πρόληψη δονήσεων.
2. Χρησιμοποιείστε βίδες με κεφαλή "+" για να στερεώσετε το διάτρητο πλαίσιο στον τοίχο, ευθυγραμμίστε το οριζόντιο και τα κάθετα τμήματα.
3. Τραβήξτε το διάτρητο πλαίσιο με το χέρι μετά την εγκατάσταση για να βεβαιωθείτε ότι είναι σταθερό.

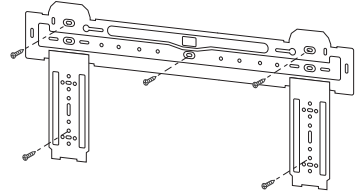

Διάτρηση τοίχου

1. Ανοίξτε μία τρύπα με ηλεκτρικό σφυρί ή πνευματικό δράπανο στην προκαθορισμένη θέση του τοίχου για σωληνώσεις, με κλίση 5°-10° προς τα έξω.
2. Για προστασία των καλωδίων μέσα στον τοίχο και από τρωκτικά, εγκαταστήστε δακτύλιο προστασίας σωλήνα και μονώστε τον με πάστα μόνωσης.

Σημείωση: Η οπή του τοίχου είναι συνήθως Φ60mm~Φ80mm. Αποφύγετε προεγκατεστημένα καλώδια ρεύματος και σκληρές περιοχές κατά την διάτρηση.

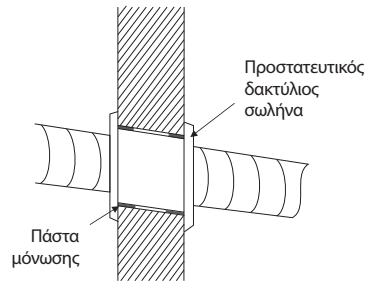

Όδευση σωλήνα

1. Ανάλογα με την θέση της μονάδας, η σωληνώση μπορεί να οδεύσει στο πλάι από δεξιά ή αριστερά (Εικ 1) ή κάθετα από το πίσω μέρος (Εικ 2) (ανάλογα με το μήκος σωλήνα της εσωτερικής μονάδας. Σε περίπτωση πλαϊνής όδευσης, σφραγίστε την οπή εξόδου στην απέναντι πλευρά).

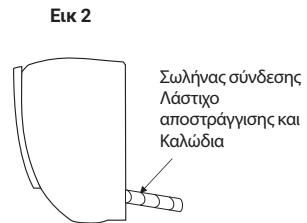
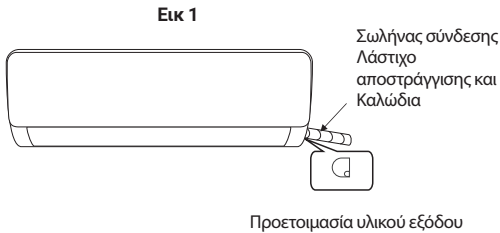

Σύνδεση σωλήνα αποχέτευσης

1. Αφαιρέστε το σταθερό κομμάτι για να τραβήξετε την σωλήνα της εσωτερικής συσκευής από το πλαίσιο. Βιδώστε το εξαγωνικό ρακόρ αριστερά του αρμού στο άκρο με το χέρι σας.
2. Συνδέστε τον σωλήνα διασύνδεσης στην εσωτερική μονάδα: Στοχεύετε στο κέντρο της σωλήνας, βιδώστε το ρακόρ με τα δάχτυλα και μετά σφίξτε με δυναμόκλειδο στην κατεύθυνση που φαίνεται στο διάγραμμα δεξιά. Το δυναμόκλειδο χρησιμοποιείται όπως φαίνεται στον ακόλουθο πίνακα:

Σημείωση: Βεβαιωθείτε ότι δεν υπάρχει φθορά στους αρμούς πριν την εγκατάσταση. Οι αρμοί ξαναχρησιμοποιούνται μόνο σε περίπτωση επανεγκατάστασης της σωλήνας.

Πίνακας ροπής σύφιξης

Μέγεθος σωλήνα (mm)	Ροπή στρέψης (Nm)
φ6 / φ6.35	15 ~ 88
φ9 / φ9.52	35 ~ 40
φ12 / φ12.7	45 ~ 60
φ15.88	73 ~ 78
φ19.05	75 ~ 80

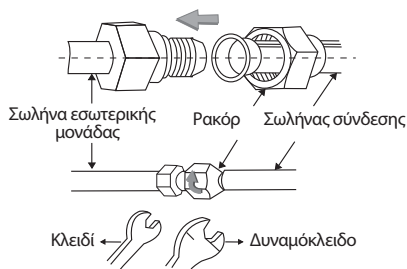

Προστασία σωληνώσεων

1. Χρησιμοποιείτε μονωτική ταινία για να τυλίξετε το κομμάτι της ένωσης της εσωτερικής μονάδας και την σωλήνα σύνδεσης. Χρησιμοποιείτε το μονωτικό υλικό για να περιτυλίξετε και να σφραγίσετε την σωλήνα μόνωσης για αποφυγή δημιουργίας υγρασίας ή νερού στην σύνδεση.
2. Συνδέστε την έξοδο νερού με τους σωλήνες αποχέτευσης και ισιώστε την σωλήνα σύνδεσης, τα καλώδια και το λάστιχο αποχέτευσης.
3. Χρησιμοποιείτε πλαστικά δεματικά καλωδίων για να δέσετε τις σωλήνες σύνδεσης, τα καλώδια και το λάστιχο αποχέτευσης.



Τοποθέτηση εσωτερικής μονάδας

1. Κρεμάστε την εσωτερική μονάδα στην πλάτη εγκατάστασης και μετακινήστε την μονάδα από αριστερά προς δεξιά για να βεβαιωθείτε ότι ο γάντζος έχει τοποθετηθεί σωστά στην πλάτη εγκατάστασης.
2. Σπρώξτε την κάτω αριστερή πλευρά και πάνω δεξιά πλευρά της μονάδας προς την πλάτη εγκατάστασης μέχρι να μπει ο γάντζος στο άνοιγμα και να κάνει "κλικ".

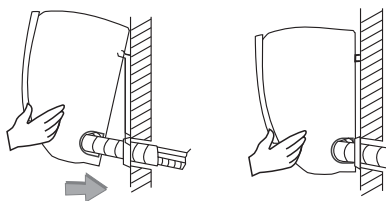

Διάγραμμα καλωδίωσης

Αν το κλιματιστικό σας έχει καλώδιο διασύνδεσης, η καλωδίωση της εσωτερικής μονάδας συνδέεται στο εργοστάσιο.

• Αν δεν παρέχεται καλώδιο διασύνδεσης, χρειάζεται σύνδεση σύμφωνα με

Μετά την εγκατάσταση, ελέγξτε:

1. Αν οι βίδες είναι καλά σφιγμένες και δεν υπάρχει κίνδυνος χαλάρωσης.
2. Αν η κλέμα της οθόνης προβολής είναι τοποθετημένη σωστά και δεν ακουμπά τον τερματικό πίνακα.
3. Αν το κάλυμμα της εσωτερικής ηλεκτρικής μονάδας είναι κλειστό σφιχτά.

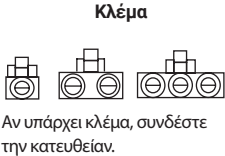
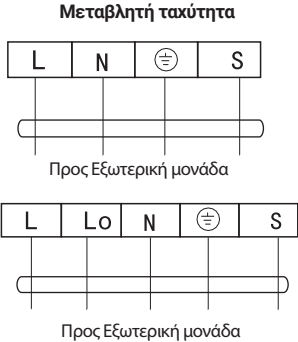
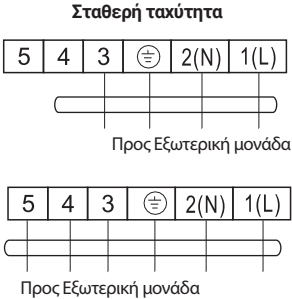

ΣΗΜΕΙΩΣΗ:

- Το παρόν εγχειρίδιο περιέχει την μέθοδο καλωδίωσης για διάφορους τύπους κλιματιστικών. Πιθανώς κάποια εξειδικευμένα διαγράμματα καλωδίωσης δεν συμπεριλαμβάνονται.
- Το διάγραμμα είναι αυστηρά ενδεικτικό. Αν η μονάδα διαφέρει, δείτε το λεπτομερές διάγραμμα καλωδίωσης που υπάρχει επάνω στην μονάδα που αγοράσατε.

ΕΓΚΑΤΑΣΤΑΣΗ ΕΞΩΤΕΡΙΚΗΣ ΜΟΝΑΔΑΣ ΑΕΡΙΟ R32

Διάγραμμα διαστάσεων εγκατάστασης μονάδας

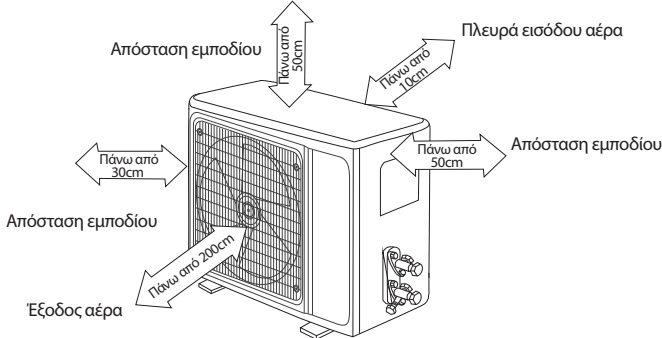

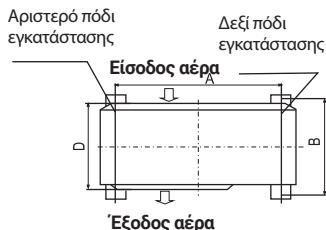
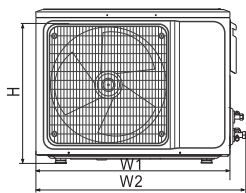

Εγκατάσταση βαλβίδας εξωτερικής μονάδας

Μέγεθος/Σχήματος Εξωτερικής Μονάδας W1 (W2) x H x D (mm)	A (mm)	B (mm)
665(710)x420x280	430	280
600(645)x485x260	400	290
660(710)x500x240	500	260
700(745)x500x255	460	260
730(780)x545x285	540	280
760(810)x545x285	540	280
790(840)x550x290	545	300
800(860)x545x315	545	315
800(850)x590(690)x310	540	325
825(880)x655x310	540	335
900(950)x700x350	630	350
900(950)x795x330	535	350
970(1044)x803x395	675	409

Σύσταση του κατασκευαστή: Προσαρμόστε το μήκος εγκατάστασης σύμφωνα με τον πίνακα που φαίνεται:

Το μήκος του σωλήνα εγκατάστασης	Προσθέστε ή μειώστε το ψυκτικό		Ποσότητα ψυκτικού ανά μονάδα
<3M (9,8ft)	CC ≤ 12000BTU	περιορίζω 20g/m	Σύμφωνα με το μοντέλο
	CC ≥ 18000BTU	περιορίζω 40g/m	Σύμφωνα με το μοντέλο
3-5M (9,8-16,4ft)	Δεν χρειάζεται		
5-15M (16,4-49,2ft)	CC ≤ 12000BTU	προσθέτω 16g/m	Σύμφωνα με το μοντέλο
	CC ≥ 18000BTU	προσθέτω 24g/m	Σύμφωνα με το μοντέλο

Εγκατάσταση σωλήνα σύνδεσης

Συνδέστε την Εξωτερική Μονάδα με τον Σωλήνα Σύνδεσης. Στοιχέυστε την αντίθετη οπή του σωλήνα σύνδεσης στην βαλβίδα παύσης και στη συνέχεια σφίξτε το Ρακόρ με τα χέρια και μετά με δυναμόκλειδο. Αν επιμηκυνθεί ο σωλήνας, πρέπει να προστεθεί επιπλέον ποσότητα ψυκτικού μέσου για αποφυγή προβλήματος λειτουργίας ή απόδοσης.

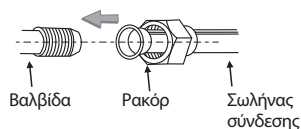

Μήκος σωλήνα	Ποσότητα επιπλέον ψυκτικού		Ποσότητα ψυκτικού μονάδας
	Δεν χρειάζεται		
5M	Δεν χρειάζεται		
5-15M	CC12000Btu	16g/m	1 kg
	CC18000Btu	24g/m	2 kg

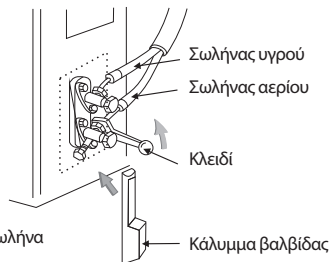

- Σημείωση: 1. Ο παρόν πίνακας είναι ενδεικτικός.
- Οι αρμοί ξαναχρησιμοποιούνται μόνο σε περίπτωση επανατοποθέτησης του σωλήνα
- Μετά την εγκατάσταση ελέγξτε αν το καπάκι της βαλβίδας είναι σφικμένο καλά.

ΕΓΚΑΤΑΣΤΑΣΗ ΕΞΩΤΕΡΙΚΗΣ ΜΟΝΑΔΑΣ

Εγκατάσταση καλωδίωσης

1. Χαλαρώστε τις βίδες και αφαιρέστε τα καλύμματα των ηλεκτρολογικών συνδέσεων από την μονάδα.
2. Συνδέστε τα καλώδια στις αντίστοιχες υποδοχές του τερματικού πίνακα της εξωτερικής μονάδας (βλέπε διάγραμμα καλωδίωσης) και αν υπάρχουν σήματα που συνδέονται με το βίσμα, χρησιμοποιείστε ένωση με αντίθεση ελασμάτων.
3. Καλώδιο γείωσης: Αφαιρέστε την βίδα γείωσης από το ηλεκτρικό πλαίσιο, τυλίξτε το ουδέτερο άκρο του καλωδίου επάνω στην βίδα γείωσης και βιδώστε το στην οπή γείωσης.
4. Ασφαλίστε το καλώδιο με συνδετήρες (επιφάνεια).
5. Ξαναβάλτε το κάλυμμα των ηλεκτρολογικών συνδέσεων στην θέση του και ασφαλίστε με βίδες.

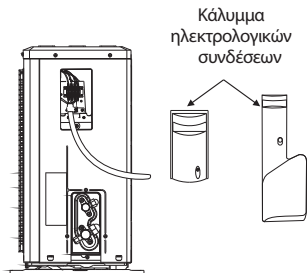

Διάγραμμα καλωδίωσης

σταθερή ταχύτητα

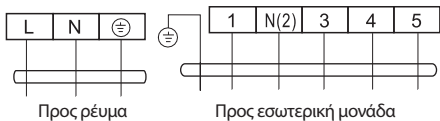
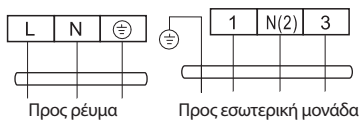

Μεταβλητή ταχύτητα

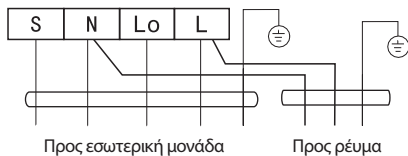
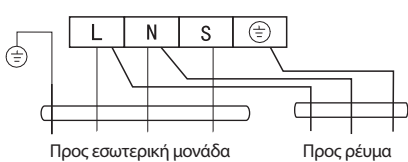

Κλέμα



Αν υπάρχει κλέμα, συνδέστε κατευθείαν

ΣΗΜΕΙΩΣΗ:

- Το παρόν εγχειρίδιο περιέχει την μέθοδο καλωδίωσης για διάφορους τύπους κλιματιστικών. Πιθανώς κάποια εξειδικευμένα διαγράμματα καλωδίωσης δεν συμπεριλαμβάνονται.
- Το διάγραμμα είναι αυστηρά ενδεικτικό. Αν η μονάδα διαφέρει, δείτε το λεπτομερές διάγραμμα καλωδίωσης που υπάρχει επάνω στην μονάδα που αγοράσατε.

Εκκένωση (Αέριο R32)

Χρησιμοποιείτε αποκλειστικά αντλία ψυκτικού μέσου R32 για την κένωση του ψυκτικού μέσου R32.

Πριν την εργασία στο κλιματιστικό, αφαιρέστε το κάλυμα της βαλβίδας παύσης (βαλβίδες αερίου και υγρού) και βεβαιωθείτε ότι τις ξανασφίξατε μετά την ολοκλήρωση της εργασίας (για αποφυγή πιθανής διαρροής αερίου).

1. Για την πρόληψη διαρροής αερίου και υπερχειλίσιση, σφίξτε όλα τα συνδετικά ρακόρ όλων των εύκαμπτων σωλήνων.
2. Συνδέστε την βαλβίδα παύσης, τον σωλήνα πλήρωσης, την βαλβίδα μετρητή πολλαπλής εισαγωγής και την αντλία κενού.
3. Ανοίξτε τελείως την χειρολαβή χαμηλού στη βαλβίδα πολλαπλής για τουλάχιστον 15 λεπτά και ελέγξτε ότι η ένδειξη του μετρητή πίεσης της ένωσης είναι -0,1MPa(-76cmHg).
4. Μετά την δημιουργία κενού, ανοίξτε τελείως την βαλβίδα παύσης με εξάγωνο κλειδί.
5. Βεβαιωθείτε ότι δεν υπάρχουν διαρροές αερίου στους εσωτερικούς κι εξωτερικούς συνδέσμους.

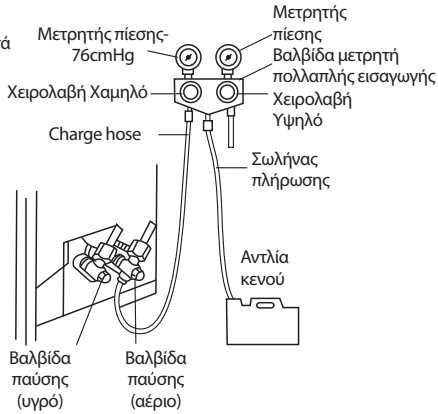

Εξωτερική αποστράγγιση συμπυκνωμάτων (μόνο τύπος βαλβίδας θέρμανσης)

Όταν η μονάδα θερμαίνεται, τα συμπυκνώματα και το νερό απόψυξης μπορεί να αποχετευτεί με ρύση στον εξωτερικό χώρο.

Εγκατάσταση:

Εγκαταστήστε τον εξωτερικό βραχίονα αποχέυσης σε μία οπή Φ25 στο λεκανάκι αποστράγγισης και συνδέστε το λάστιχο αποχέυσης στον βραχίονα ώστε τα λήμματα που δημιουργούνται στην εξωτερική μονάδα να διοχετεύονται στο κατάλληλο λεκανάκι.

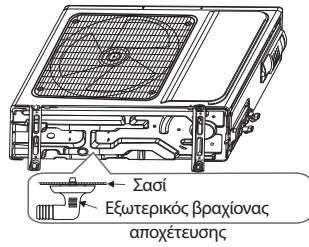

ΕΛΕΓΧΟΣ ΜΕΤΑ ΤΗΝ ΕΓΚΑΤΑΣΤΑΣΗ ΚΑΙ ΔΟΚΙΜΗ ΛΕΙΤΟΥΡΓΙΑΣ

Έλεγχος μετά την εγκατάσταση

Έλεγχος ηλεκτρικής ασφάλειας

1. Αν η τάση ρεύματος είναι η σωστή.
2. Αν υπάρχει κάποια ελαττωματική ή λείπει κάποια σύνδεση στα καλώδια τροφοδοσίας, σήματος και γείωσης.
3. Αν το καλώδιο γείωσης του κλιματιστικού γειώνεται σωστά.

Έλεγχος ασφάλειας εγκατάστασης

1. Αν η εγκατάσταση είναι ασφαλής.
2. Αν η αποχέτευση νερού είναι ομαλή.
3. Αν η καλωδίωση και οι σωληνώσεις είναι σωστά εγκατεστημένες.
4. Βεβαιωθείτε ότι δεν υπάρχουν ξένα σώματα ή εργαλεία μέσα στην μονάδα
5. Βεβαιωθείτε ότι ο σωλήνας ψυκτικού μέσου είναι καλά προστατευμένος

Έλεγχος διαρροής ψυκτικού μέσου

Ανάλογα με την μέθοδο εγκατάστασης μπορείτε να χρησιμοποιήσετε τις ακόλουθες μεθόδους για να ελέγξετε υποψία διαρροής σε περιοχές όπως οι τέσσερις συνδέσεις της εξωτερικής μονάδας και στους πυρήνες των βαλβίδων αποκοπής και των βαλβίδων ταφ.

1. Μέθοδος σαπουνόνευρου: καλύψτε την ύποπτη περιοχή με ένα ομοιόμορφο στρώμα σαπουνόνευρου και παρατηρήστε προσεκτικά για φυσαλίδες.
2. Μέθοδος ανιχνευτή διαρροών: Ελέγξτε για διαρροές κατευθύνοντας τον ανιχνευτή στις ύποπτες περιοχές σύμφωνα με τις οδηγίες.

Σημείωση: Βεβαιωθείτε ότι υπάρχει επαρκής εξαερισμός πριν τον έλεγχο

Δοκιμαστική Λειτουργία

Προετοιμασία Δοκιμαστικής Λειτουργίας:

- Βεβαιωθείτε ότι όλα τα καλώδια και οι σωληνώσεις είναι καλά συνδεδεμένα
- Βεβαιωθείτε ότι οι βάνες αερίου και υγρού είναι εντελώς ανοικτές
- Συνδέστε το καλώδιο τροφοδοσίας σε μία ανεξάρτητη πρίζα.
- Βάλτε μπαταρίες στο τηλεχειριστήριο

Σημείωση: Βεβαιωθείτε ότι υπάρχει επαρκής εξαερισμός πριν τον έλεγχο.

Μέθοδος Δοκιμαστικής Λειτουργίας:

1. Συνδέστε στο ρεύμα και πιάστε τον διακόπτη ON/OFF στο τηλεχειριστήριο για να ενεργοποιήσετε το κλιματιστικό.
2. Επιλέξτε ρύθμιση COOL, HEAT (δεν διατίθεται σε μοντέλα αποκλειστικά για ψύξη), SWING και άλλες ρυθμίσεις λειτουργίας με το τηλεχειριστήριο για να βεβαιωθείτε ότι η λειτουργία είναι κανονική.

ΣΗΜΕΙΩΣΕΙΣ ΣΥΝΤΗΡΗΣΗΣ

Προσοχή:

Επικοινωνήστε με τα εξουσιοδοτημένα κέντρα εξυπηρέτησης για συντήρηση ή απόρριψη. Η συντήρηση από ανεπίσημα άτομα ενέχει κινδύνους. Πληρώστε το κλιματιστικό με ψυκτικό R32 και συντηρείτε το κλιματιστικό αυστηρά σύμφωνα με τις προδιαγραφές του κατασκευαστή. Το κεφάλαιο εστιάζεται κυρίως στις εξειδικευμένες απαιτήσεις συντήρησης που αφορούν το ψυκτικό R32. Ζητήστε από τον τεχνικό να διαβάσει το τεχνικό εγχειρίδιο after-sales service για αναλυτικές πληροφορίες.

Απαιτούμενες δεξιότητες προσωπικού συντήρησης

1. Απαιτείται ειδική εκπαίδευση επιπλέον των συνηθισμένων διαδικασιών επισκευής ψυκτικών μηχανισμών, για εξοπλισμό που χρησιμοποιεί εύφλεκτα ψυκτικά υγρά. Σε πολλές χώρες η εκπαίδευση παρέχεται από εθνικούς εκπαιδευτικούς οργανισμούς που είναι πιστοποιημένοι στην διδασκαλία των σχετικών εθνικών προτύπων όπως καθορίζονται από τον νόμο. Η σχετική αρμοδιότητα πρέπει να βεβαιώνεται με πιστοποιητικό.
2. Η συντήρηση και επισκευή του κλιματιστικού πρέπει να γίνεται σύμφωνα με την μέθοδο που συνιστά ο κατασκευαστής. Αν χρειαστούν άλλοι επαγγελματίες για την συντήρηση και επισκευή του εξοπλισμού, αυτή οφείλει να γίνει υπό την επίβλεψη ατόμων που είναι εκπαιδευμένα στην επισκευή κλιματιστικών με εύφλεκτα ψυκτικά μέσα.

Επιθεώρηση του Χώρου

Πρέπει να διεξαχθεί έλεγχος ασφαλείας του χώρου πριν την συντήρηση συσκευών με ψυκτικό R32 για την ελαχιστοποίηση του κινδύνου φωτιάς. Βεβαιωθείτε ότι υπάρχει καλός εξαερισμός και ότι ο αντιστατικός και αντιπυρικός εξοπλισμός είναι άρτιος. Κατά την συντήρηση του συστήματος ψύξης, λάβετε τις ακόλουθες προφυλαξίες πριν χειριστείτε το σύστημα.

Διαδικασίες Χειρισμού

1. Γενικός χώρος εργασίας:

Το προσωπικό συντήρησης και όσοι δουλεύουν στην περιοχή πρέπει να γνωρίζουν την φύση της εργασίας που διεξάγεται. Να αποφευχθεί η εργασία σε κλειστούς χώρους. Η περιοχή γύρω από τον χώρο εργασίας πρέπει να είναι διαχωρισμένη. Βεβαιωθείτε ότι οι συνθήκες εντός της περιοχής είναι ασφαλείς για χειρισμό εύφλεκτων υλικών.

2. Έλεγχος για παρουσία ψυκτικού:

Πρέπει να γίνει έλεγχος του χώρου με κατάλληλο ανιχνευτή διαρροών ψυκτικού πριν και κατά την διάρκεια της εργασίας ώστε ο τεχνικός να αντιληφθεί πιθανή τοξικότητα ή αστάθεια στην ατμόσφαιρα. Βεβαιωθείτε ότι ο εξοπλισμός ανίχνευσης είναι κατάλληλος για χρήση με όλα τα χημικά που χρειάζονται.

3. Παρουσία πυροσβεστήρα:

Αν πρόκειται να γίνουν εργασίες με θερμότητα στον εξοπλισμό ψύξης ή σε συνδεδεμένα μέρη, πρέπει να υπάρχει άμεσα πρόσβαση σε πυροσβεστικό εξοπλισμό. Διατηρήστε έναν πυροσβεστήρα CO₂ ή ξηράς κόνεως δίπλα στην περιοχή φόρτισης

4. Παγορεύονται οι πηγές ανάφλεξης:

Οποιοσδήποτε εκτελεί εργασίες σε σύστημα ψύξης, οι οποίες περιλαμβάνουν την γύμνωση σωληνώσεων απαγορεύεται να χρησιμοποιεί πηγές ανάφλεξης με τρόπο που θα μπορούσε να προκαλέσει κίνδυνο φωτιάς ή έκρηξης. Όλες οι πιθανές πηγές ανάφλεξης, συμπεριλαμβανομένου του καπνίσματος, πρέπει να μένουν σε ασφαλή απόσταση από τον χώρο εγκατάστασης, επισκευής, αφαίρεσης και απόρριψης όσο υπάρχει περίπτωση απελευθέρωσης ψυκτικού μέσου στον περιβάλλοντα χώρο. Πριν την εργασία, επιθεωρήστε τον χώρο γύρω από τον εξοπλισμό για εύφλεκτα υλικά και κινδύνους ανάφλεξης.

Πρέπει να υπάρχουν πινακίδες "απαγορεύεται το κάπνισμα".

5. Εξαεριζόμενη Περιοχή (ανοίξτε την πόρτα και το παράθυρο):

Βεβαιωθείτε ότι χώρος είναι ανοιχτός ή επαρκώς εξαεριζόμενος πριν ανοίξετε το σύστημα ή διεξάγετε εργασίες με θερμότητα. Διατηρήστε επαρκή εξαερισμό στον χώρο κατά την διάρκεια των εργασιών. Ο εξαερισμός οφείλει να διασκορπίζει πιθανή διαρροή ψυκτικού μέσου και ιδανικά να την διοχετεύει στην εξωτερική ατμόσφαιρα.

6. Έλεγχος στον ψυκτικό εξοπλισμό:

Τα ηλεκτρικά εξαρτήματα θα αντικαθιστούνται με κατάλληλα ανταλλακτικά των σωστών προδιαγραφών. Οι οδηγίες συντήρησης και σερβις του κατασκευαστή θα ακολουθούνται πιστά. Αν υπάρχει αμφιβολία, συμβουλευτείτε το τεχνικό τμήμα του κατασκευαστή για βοήθεια. Οι ακόλουθοι έλεγχοι αφορούν εγκαταστάσεις που χρησιμοποιούν εύφλεκτα ψυκτικά μέσα:

- Το μέγεθος φόρτισης είναι αντίστοιχο με το μέγεθος του δωματίου στο οποίο εγκαθίστανται τα μέρη που περιέχουν υγρικό μέσο.
- Το σύστημα εξαερισμού και οι έξοδοι λειτουργούν επαρκώς και είναι ελεύθερα.
- Αν χρησιμοποιείται έμμεσο κύκλωμα ψύξης, ελέγξτε το δευτερεύον κύκλωμα ψύξης για παρουσία ψυκτικού μέσου.
- Οι σωλήνες και τα εξαρτήματα ψύξης εγκαθιστούνται σε σημείο προστατευόμενα από έκθεσή σε οξείες διαβρωτικές για τα εξαρτήματα που περιέχουν ψυκτικό, εκτός αν ατα εξαρτήματα είναι από υλικό που είναι ανθεκτικό στην διάβρωση ή φέρεται κατάλληλη αντιδιαβρωτική προστασία.

7. Έλεγχος ηλεκτρικών συσκευών:

Η επισκευή και συντήρηση ηλεκτρικών εξαρτημάτων συμπεριλαμβάνει αρχικά ελέγχους ασφαλείας και διαδικασίες επιθεώρησης εξαρτημάτων. Αν υπάρχει δυσλειτουργία που αποτελεί κίνδυνο ασφαλείας, κανένα ηλεκτρικό εξάρτημα δεν θα συνδεθεί στο κύκλωμα έως ότου αντιμωπιστεί. Αν το σφάλμα δεν μπορεί να αποκατασταθεί άμεσα αλλά χρειάζεται να συνεχιστεί η εργασία, ηχορησιμοποιείστε επαρκή προσωρινή λύση και αναφερτείτε το στον ιδιοκτήτη του εξοπλισμού ώστε όλοι να είναι ενήμεροι. Οι αρχικοί έλεγχοι ασφαλείας περιλαμβάνουν:

- Εκφόρτιση των πυκνωτών: διεξάγετε με ασφαλή τρόπο προς αποφυγή σπινθήρων.
- Βεβαιωθείτε ότι δεν υπάρχουν εκτεθειμένα ηλεκτρικά εξαρτήματα ή καλωδιώσεις κατά την φόρτιση, ανάκτηση ή καθαρισμό του συστήματος.
- Διατηρήστε συνεχή γείωση.

Επιθεώρηση καλωδίου

Ελέγξτε το καλώδιο για φθορά, διάβρωση, υπερφόρτιση, δόνηση, καθώς και αν υπάρχουν αιχμηρά άκρα και άλλες δυσχερείς συνθήκες στον περιβάλλοντα. Κατά τον έλεγχο, λάβετε υπόψη την συνεχή δόνηση του συμπίεστή και του ανεμιστήρα.

Έλεγχος διαρροής ψυκτικού R32

Σημείωση: Κάντε τον έλεγχο διαρροής ψυκτικού σε περιβάλλον που δεν υπάρχει πιθανή πηγή ανάφλεξης. Μην χρησιμοποιείτε αισθητήρα αλογόνου (ή άλλο ανιχνευτή που κάνει χρήση γυμνής φλόγας).

Μέθοδος ανίχνευσης διαρροής:

Για συστήματα με ψυκτικό μέσο R32, υπάρχει ηλεκτρονικός εξοπλισμός ανίχνευσης. Η ανίχνευση διαρροών δεν πρέπει να γίνεται σε περιβάλλον με ψυκτικό. Βεβαιωθείτε ότι ο ανιχνευτής δεν γίνεται πιθανή πηγή ανάφλεξης και είναι κατάλληλος για το μετρούμενο ψυκτικό μέσο. Ο ανιχνευτής διαρροών ρυθμίζεται για την ελάχιστη συγκέντρωση καυσίμου (ποσοστό) του ψυκτικού μέσου. Βαθμονομήστε και ρυθμίστε τη σωστή συγκέντρωση αερίου (όχι περισσότερο από 25%) με το χρησιμοποιούμενο ψυκτικό μέσο.

Το υγρό που χρησιμοποιείται στην ανίχνευση διαρροών είναι κατάλληλο για τα περισσότερα ψυκτικά. Αλλά μην χρησιμοποιείτε διαλύτες χλωρίου για να αποτρέψετε την αντίδραση μεταξύ χλωρίου και ψυκτικών μέσων και τη διάβρωση του χάλκινου σωλήνα. Αν υποψιάζεστε ότι υπάρχει διαρροή, απομακρύνετε ή σβήστε την φλόγα από το σημείο. Εάν η θέση της διαρροής χρειάζεται να συγκολληθεί, τότε ανακτήστε όλα τα ψυκτικά μέσα ή εκκενώστε τα ψυκτικά μέσα από τη θέση διαρροής (χρησιμοποιώντας βαλβίδα αποκοπής). Πριν και κατά τη διάρκεια της συγκόλλησης, χρησιμοποιήστε OFN για να καθαρίσετε ολόκληρο το σύστημα.

Ανάκτηση και Άντληση Κενού

1. Βεβαιωθείτε ότι δεν υπάρχει αναμμένη πηγή φωτιάς κοντά στην έξοδο της αντλίας κενού και ότι ο εξερισμός είναι καλός.
2. Επιτρέψτε τη διεξαγωγή συντήρησης και άλλων λειτουργιών του κυκλώματος ψύξης ύμφωνα με τη γενική διαδικασία, αλλά οι ακόλουθες βέλτιστες πρακτικές στις οποίες λαμβάνεται υπόψη η ευφλεκτότητα είναι το κλειδί. Ακολουθήστε τις παρακάτω διαδικασίες:

- Αφαιρέστε το ψυκτικό μέσο.
- Απολυμάνετε τον σωλήνα με αδρανή αέρια.
- Εκκένωση.
- Απολυμάνετε την σωλήνωση πάλι με αδρανή αέρια.
- Κόψτε ή συγκολλήστε τον σωλήνα.

3. Επιτρέψτε το ψυκτικό στην κατάλληλη δεξαμενή αποθήκευσης. Διοχετεύστε άζωτο χωρίς οξυγόνο για ασφάλεια.

Επαναλάβετε όσες φορές χρειαστεί. Η εργασία αυτή δεν πρέπει να εκτελείται με χρήση πεπιεσμένου αέρα ή οξυγόνου.

4. Μέσω της μεθόδου εμφύσησης, το σύστημα φορτίζεται με άζωτο χωρίς οξυγόνο για να φτάσει στην πίεση εργασίας σε κατάσταση κενού. Στη συνέχεια το άζωτο χωρίς οξυγόνο εκπέμπεται στην ατμόσφαιρα και εκκενώνει το σύστημα.

Επαναλάβετε τη διαδικασία μέχρι να ανακτηθούν όλα τα ψυκτικά μέσα από το σύστημα. Μετά την τελική φόρτιση του αναερόβιου αζώτου, εκκενώστε το αέριο στην ατμόσφαιρα και συγκολλήστε το σύστημα. Η διαδικασία είναι απαραίτητη για τη συγκόλληση του σωλήνα.

Διαδικασία Πλήρωσης Ψυκτικού Μέσου

Οι ακόλουθες απαιτήσεις είναι επιπλέον της γενικής διαδικασίας:

- Βεβαιωθείτε ότι δεν υπάρχει καμία ανάμειξη διαφορετικών ψυκτικών μέσων όταν χρησιμοποιείτε συσκευή πλήρωσης ψυκτικού μέσου. Ο σωλήνας πλήρωσης των ψυκτικών μέσων πρέπει να είναι όσο το δυνατόν κοννύτερος για να ελαχιστοποιούνται τα κατάλοιπα ψυκτικού εντός του.
- Οι δεξαμενές αποθήκευσης πρέπει να παραμένουν σε κάθετη θέση.
- Βεβαιωθείτε ότι η γείωση είναι εξασφαλισμένη πριν το ψυκτικό σύστημα πληρωθεί με ψυκτικά μέσα.
- Αφού ολοκληρώσετε την πλήρωση (ή πριν ολοκληρωθεί), προσθέστε την ετικέτα στο σύστημα.
- Μην υπερπληρώνετε την μονάδα με ψυκτικό μέσο.

Ανάκτηση και Απόρριψη

Απόρριψη:

Πριν από τη διαδικασία, το τεχνικό προσωπικό πρέπει να γνωρίζει σε βάθος τον εξοπλισμό και τα χαρακτηριστικά του και να προβεί στη συσυστάσιμη πρακτική για την ασφαλή ανάκτηση του ψυκτικού μέσου. Για την ανακύκλωση του ψυκτικού υγρού, θα πρέπει να αναλύονται δείγματα ψυκτικού και λαδιού πριν τη διαδικασία. Διασφαλίστε την απαιτούμενη ισχύ πριν από τη δοκιμή.

1. Εξοικειωθείτε με τον εξοπλισμό και τη διαδικασία
2. Αποσυνδέστε την παροχή ρεύματος.
3. Πριν από τη διεξαγωγή της διαδικασίας, βεβαιωθείτε ότι:
 - Εάν είναι απαραίτητο να υποστηριχθεί με μηχανικό εξοπλισμό ή λειτουργία της δεξαμενής ψυκτικού.
 - Ο προσωπικός εξοπλισμός προστασίας είναι κατάλληλος και μπορεί να χρησιμοποιηθεί σωστά.
 - Η διαδικασία ανάκτησης πρέπει να διεξάγεται υπό την καθοδήγηση ειδικευμένου προσωπικού.
 - Η ανάκτηση του εξοπλισμού και της δεξαμενής αποθήκευσης πρέπει να συμμορφώνεται με τα σχετικά εθνικά πρότυπα.
4. Εάν είναι δυνατόν, το ψυκτικό σύστημα πρέπει να εκκενωθεί με αντλία κενού.
5. Αν δεν είναι δυνατή η εκκένωση, θα πρέπει να εξάγετε το ψυκτικό από κάθε μέρος του συστήματος και διάφορα τμήματα.
6. Πριν από την έναρξη της ανάκτησης, πρέπει να βεβαιωθείτε ότι η χωρητικότητα της δεξαμενής αποθήκευσης είναι επαρκής.
7. Ξεκινήστε και χρησιμοποιήστε τον εξοπλισμό ανάκτησης σύμφωνα με τις οδηγίες του κατασκευαστή.
8. Μην γεμίζετε τη δεξαμενή στην πλήρη χωρητικότητά της (ο όγκος έγχυσης υγρού δεν υπερβαίνει το 80% της έντασης της δεξαμενής).
9. Ακόμα και αν η διάρκεια είναι μικρή, δεν πρέπει να υπερβαίνει τη μέγιστη πίεση λειτουργίας της δεξαμενής
10. Μετά την ολοκλήρωση της πλήρωσης της δεξαμενής και το τέλος της διαδικασίας, αφαιρέστε γρήγορα τις δεξαμενές και τον εξοπλισμό και βεβαιωθείτε ότι όλες οι βαλβίδες παύσης του εξοπλισμού είναι κλειστές.
11. Τα ανακτημένα ψυκτικά μέσα δεν επιτρέπεται να εγχέονται σε άλλο σύστημα πριν καθαριστούν και δοκιμαστούν.

Σημείωση: Η ταυτοποίηση θα πρέπει να γίνεται μετά την απόρριψη της συσκευής και την εκκένωση των ψυκτικών μέσων. Η ταυτοποίηση πρέπει να περιλαμβάνει ημερομηνία και θεώρηση. Βεβαιωθείτε ότι η ένδειξη στη συσκευή ταυτοποιεί τα εύφλεκτα ψυκτικά μέσα που περιέχονται στη συσκευή.

Ανάκτηση:

1. Η εξαγωγή των ψυκτικών μέσων του συστήματος σύστημα είναι απαραίτητη κατά την επισκευή ή την απόρριψη της συσκευής. Συνιστάται η πλήρης αφαίρεση του ψυκτικού μέσου.
2. Χρησιμοποιείστε μόνο ειδική δεξαμενή ψυκτικού για την πλήρωση του ψυκτικού στη δεξαμενή αποθήκευσης. Βεβαιωθείτε ότι η χωρητικότητα της δεξαμενής είναι κατάλληλη για την ποσότητα έγχυσης σε ολόκληρο το σύστημα. Οι δεξαμενές που προορίζονται να χρησιμοποιηθούν για την ανάκτηση ψυκτικών μέσων πρέπει να φέρουν ένδειξη ψυκτικού μέσου (δηλ. δεξαμενή ανάκτησης ψυκτικού). Οι δεξαμενές αποθήκευσης θα πρέπει να είναι εξοπλισμένες με βαλβίδες εκτόνωσης πίεσης και βαλβίδες ασφαριών και σε καλή κατάσταση. Εάν είναι δυνατόν, οι κενές δεξαμενές πρέπει να εκκενωθούν και να διατηρηθούν σε θερμοκρασία δωματίου πριν από τη χρήση.
3. Ο εξοπλισμός ανάκτησης πρέπει να διατηρείται σε καλή κατάσταση λειτουργίας και να είναι εφοδιασμένος με οδηγίες λειτουργίας εξοπλισμού για εύκολη πρόσβαση. Ο εξοπλισμός πρέπει να είναι κατάλληλος για την ανάκτηση ψυκτικών μέσων R32. Πρέπει να υπάρχει μια κατάλληλη συσκευή στάθμισης που μπορεί να χρησιμοποιηθεί κανονικά. Το λάστιχο πρέπει να συνδέεται με αποσπώμενο σύνδεσμο σύνδεσης μηδενική διαρροή και να διατηρείται σε καλή κατάσταση. Πριν από τη χρήση του εξοπλισμού ανάκτησης, ελέγξτε αν είναι σε καλή κατάσταση και εάν έχει τέλεια συντήρηση. Ελέγξτε αν τα ηλεκτρικά εξαρτήματα είναι σφραγισμένα για να αποφευχθεί η διαρροή του ψυκτικού μέσου και πρόκληση πυρκαγιάς. Για οποιαδήποτε ερώτηση, συμβουλευτείτε τον κατασκευαστή.
4. Το ανακτώμενο ψυκτικό μέσο αποθηκεύεται στις κατάλληλες δεξαμενές αποθήκευσης, μαρκάρεται με οδηγίες μεταφοράς και επιστρέφεται στον κατασκευαστή του. Μην αναμιγνύετε ψυκτικό μέσο σε εξοπλισμό ανάκτησης, ειδικά δεξαμενή αποθήκευσης.
5. Το ψυκτικό μέσο R32 δεν γίνεται να φορτωθεί σε κλειστό χώρο για την μεταφορά. Λάβετε αντιστατικά μέτρα κατά τη μεταφορά, εάν είναι απαραίτητο. Κατά τη μεταφορά, φόρτωση και εκφόρτωση, λάβετε τα απαραίτητα προστατευτικά μέτρα για αποφυγή φθοράς του κλιματιστικού.
6. Όταν αφαιρείτε τον συμπιεστή ή καθαρίζετε το λάδι του συμπιεστή, βεβαιωθείτε ότι ο συμπιεστής αντλείται σε κατάλληλο επίπεδο και δεν υπάρχουν υπολείμματα ψυκτικού τύπου R32 στο λάδι λίπανσης. Η άντληση κενού πρέπει να πραγματοποιηθεί πριν από την επιστροφή του συμπιεστή στον προμηθευτή. Βεβαιωθείτε για την ασφάλεια κατά την εκκένωση λαδιού από το σύστημα.

ΟΔΗΓΙΕΣ ΧΡΗΣΗΣ ΤΗΛΕΧΕΙΡΙΣΤΗΡΙΟΥ

- Διαβάστε προσεκτικά τις οδηγίες για να μπορείτε να χρησιμοποιήσετε το κλιματιστικό σωστά και με ασφάλεια.
- Φυλάξτε προσεκτικά τις οδηγίες καθώς μπορεί να χρειαστούν ανά πάσα στιγμή.

Περιγραφή πλήκτρων

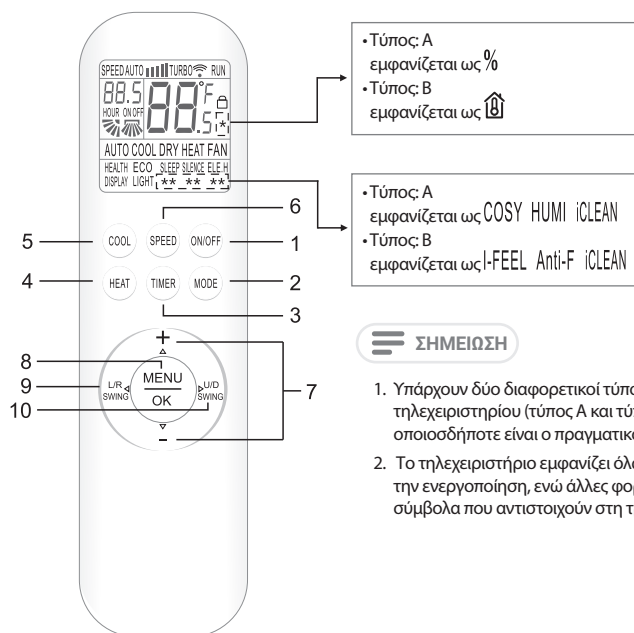

- Τύπος: A
εμφανίζεται ως %
- Τύπος: B
εμφανίζεται ως 🏠

- Τύπος: A
εμφανίζεται ως COSY HUMI iCLEAN
- Τύπος: B
εμφανίζεται ως I-FEEL Anti-F iCLEAN

ΣΗΜΕΙΩΣΗ

1. Υπάρχουν δύο διαφορετικοί τύποι οθόνης τηλεχειριστήριου (τύπος A και τύπος B), οποιοσδήποτε είναι ο πραγματικός τύπος
2. Το τηλεχειριστήριο εμφανίζει όλα τα σύμβολα κατά την ενεργοποίηση, ενώ άλλες φορές εμφανίζει μόνο σύμβολα που αντιστοιχούν στη τρέχουσα λειτουργία.

1. Πλήκτρο ON/OFF

Πιέστε αυτό το πλήκτρο για να ενεργοποιήσετε ή να απενεργοποιήσετε την μονάδα. Αυτό θα ακυρώσει τις υπάρχουσες ρυθμίσεις χρονοδιακόπτη και ύπνου.

2. Πλήκτρο MODE

Πιέστε αυτό το πλήκτρο, μπορείτε να επιλέξετε τον τρόπο λειτουργίας ως εξής:

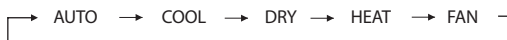

ΣΗΜΕΙΩΣΗ

Η λειτουργία θέρμανσης (heat) δεν είναι διαθέσιμη για τις μονάδες ψύξης. Παρακαλούμε, διαβάστε το "Usage for Mode" για λεπτομερή περιγραφή.

3. Πλήκτρο TIMER

- Με την μονάδα ενεργοποιημένη, πατήστε αυτό το πλήκτρο για να απενεργοποιήσετε τον χρονοδιακόπτη ή με την μονάδα απενεργοποιημένη πατήστε το πλήκτρο για να ενεργοποιήσετε τον χρονοδιακόπτη.
- Πατήστε αυτό το πλήκτρο μια φορά, η ένδειξη "ON(OFF)" θα αναβοσβήνει. Πατήστε το "+" ή "-" για να ρυθμίσετε τον αριθμό των ωρών στις οποίες θα ενεργοποιείται/απενεργοποιείται η μονάδα, με διάστημα 0.5 ώρες και εύρος από 0.5 έως 24 ώρες.
- Πατήστε το ξανά για να επιβεβαιώσετε τη ρύθμιση, το "ON (OFF)" θα σταματήσει να αναβοσβήνει.
- Εάν το πλήκτρο "TIMER" δεν πατηθεί εντός 10 δευτερολέπτων από τη στιγμή που το "ON (OFF)" θα αρχίσει να αναβοσβήνει, η ρύθμιση χρονοδιακόπτη θα τερματιστεί.
- Εάν επιβεβαιωθεί μία ρύθμιση χρονοδιακόπτη, πατήστε ξανά αυτό το πλήκτρο για να την ακυρώσετε.

4. Πλήκτρο HEAT

Πιέστε αυτό το πλήκτρο για να μεταβείτε σε λειτουργία θέρμανσης.

5. Πλήκτρο COOL

Πιέστε αυτό το πλήκτρο για να μεταβείτε σε λειτουργία ψύξης.

6. Πλήκτρο SPEED

Πιέστε αυτό το πλήκτρο, μπορείτε να επιλέξετε την ταχύτητα



Η αυτόματη ταχύτητα αέρα δεν είναι διαθέσιμη στη λειτουργία ανεμιστήρα.
Η ταχύτητα του αέρα Turbo δεν είναι διαθέσιμη στην αυτόματη (auto) λειτουργία.
Αυτό το πλήκτρο δεν είναι έγκυρο στη λειτουργία αφύγρανσης (dry).

7. Πλήκτρο + & -

- Κάθε φορά που πατάτε το "+", η ρύθμιση θερμοκρασίας θα αυξάνεται κατά 1°C (1°F) και κάθε φορά που πατάτε το "-", θα μειώνεται κατά 1°C (1°F).
- Το εύρος ρύθμισης θερμοκρασίας: 16°C (60°F) ~ 32°C(90°F).



Η θερμοκρασία δεν μπορεί να ρυθμιστεί σε λειτουργία αυτόματη (auto) ή ανεμιστήρα (fan).

8. MENU & OK Button / Πλήκτρο MENU & OK

- Πατήστε το πλήκτρο "MENU" για να μπείτε στη λειτουργία επιλογής λειτουργιών.
Στη συνέχεια, πατήστε , , και για να επιλέξετε τη λειτουργία που θέλετε. Μετά, πατήστε το κουμπί "OK", για να ενεργοποιήσετε αυτή τη λειτουργία.
- Στη λειτουργία επιλογής, πατήστε , , και ο χαρακτήρας στην οθόνη LCD θα αναβοσβήνει εάν η λειτουργία μπορεί να επιλεγεί.

9. Πλήκτρο L/R SWING

Πατήστε αυτό το πλήκτρο για να ενεργοποιήσετε την αριστερή/δεξιά κίνηση και πατήστε το ξανά για να απενεργοποιήσετε τη λειτουργία αλλαγής.

10. Πλήκτρο U/D SWING

Πατήστε αυτό το πλήκτρο για να ενεργοποιήσετε την πάνω/κάτω κίνηση και πατήστε το ξανά για να απενεργοποιήσετε τη λειτουργία αλλαγής.



- Όταν η μονάδα είναι ενεργοποιημένη, πατήστε το πλήκτρο "U/D SWING" και κρατήστε το πατημένο για 3 δευτερόλεπτα, το κουμπί θα αλλάξει ώστε να είναι το λειτουργικό κουμπί του "Rated swinging", και μετά πατήστε το πλήκτρο "U/D SWING" για να επιλέξετε τις θέσεις της Rated swinging.
- Μόνο αν πατήσετε ξανά το πλήκτρο "U/D SWING" και το κρατήσετε πατημένο για 3 δευτερόλεπτα ή επαναποθετήσετε την μπαταρία του τηλεχειριστηρίου, το πλήκτρο "U/D SWING" μπορεί να συνεχίσει την αρχική του λειτουργία. Το κουμπί ενεργοποίησης/απενεργοποίησης του τηλεχειριστηρίου δεν μπορεί να ενεργοποιήσει την έξοδο από τη λειτουργία "Rated swinging".

11. HEALTH

Όταν η μονάδα είναι ενεργοποιημένη, πατήστε το πλήκτρο "MENU", μετά πατήστε , , και για να επιλέξετε τον χαρακτήρα "HEALTH", όταν ο χαρακτήρας "HEALTH" θα αναβοσβήσει και πατήστε το κουμπί "OK" για να επισημάνετε (να μην επισημάνετε) τον χαρακτήρα "HEALTH", ο οποίος θα ενεργοποιήσει (απενεργοποιήσει) τη λειτουργία υγείας (health).

12. ECO

- Στη λειτουργία ψύξης (cool), το κλιματιστικό θα μεταβεί σε οικονομική λειτουργία "ECO" με την μικρότερη δυνατή κατανάλωση ρεύματος, μετά από 8 ώρες θα εξέρθει αυτόματα.
- Η λειτουργία ECO δεν είναι διαθέσιμη στο κλιματιστικό σταθερής συχνότητας.
- Η αλλαγή των λειτουργιών ή η απενεργοποίηση του τηλεχειριστηρίου θα ακυρώσει αυτόματα τη λειτουργία ECO.
- Στη λειτουργία ψύξης (cool) πατήστε το πλήκτρο "MENU", μετά πατήστε Δ , ∇ , \triangleleft και \triangleright για να επιλέξετε τον χαρακτήρα "ECO", όταν ο χαρακτήρας "ECO" αναβοσβήνει πατήστε το πλήκτρο "OK" για να επισημάνετε (να μην επισημάνετε) τον χαρακτήρα "ECO", ο οποίος θα ενεργοποιηθεί (απενεργοποιηθεί) τη λειτουργία ECO.



Η κατανάλωση ηλεκτρικής ενέργειας επηρεάζεται από τη θερμοκρασία περιβάλλοντος και τη δομή του σπιτιού κ.λπ., όταν η θερμοκρασία περιβάλλοντος είναι υψηλή ή το σπίτι έχει μεγάλη επιφάνεια, να είστε προσεκτικοί καθώς χρησιμοποιείτε τη λειτουργία ECO.

13. SLEEP

- Όταν η μονάδα είναι ενεργοποιημένη, πατήστε το πλήκτρο "MENU", μετά πατήστε Δ , ∇ , \triangleleft και \triangleright για να επιλέξετε τον χαρακτήρα "SLEEP", όταν ο χαρακτήρας "SLEEP" θα αναβοσβήσει και πατήστε το κουμπί "OK" για να επισημάνετε (να μην επισημάνετε) τον χαρακτήρα "SLEEP", ο οποίος θα ενεργοποιηθεί (απενεργοποιηθεί) τη λειτουργία ύπνου (sleep).
- Η μονάδα θα εξέρθει από τη λειτουργία SLEEP μετά από 10 ώρες συνεχής λειτουργίας και θα επανέλθει στην προηγούμενη κατάσταση.



Η λειτουργία sleep δεν μπορεί να ενεργοποιηθεί σε λειτουργία ανεμιστήρα (fan) ή αυτόματα (auto). Στη λειτουργία sleep, η οθόνη του κλιματιστικού είναι απενεργοποιημένη.

14. SILENCE

Όταν η μονάδα είναι ενεργοποιημένη, πατήστε το πλήκτρο "MENU", μετά πατήστε Δ , ∇ , \triangleleft και \triangleright για να επιλέξετε τον χαρακτήρα "SILENCE", όταν ο χαρακτήρας "SILENCE" θα αναβοσβήσει και πατήστε το κουμπί "OK" για να επισημάνετε (να μην επισημάνετε) τον χαρακτήρα "SILENCE", ο οποίος θα ενεργοποιηθεί (απενεργοποιηθεί) η αθόρυβη λειτουργία (silent).

15. ELE.H

- Όταν η μονάδα είναι ενεργοποιημένη, πατήστε το πλήκτρο "MENU", μετά πατήστε Δ , ∇ , \triangleleft και \triangleright για να επιλέξετε τον χαρακτήρα "ELE.H", όταν ο χαρακτήρας "ELE.H" θα αναβοσβήσει και πατήστε το κουμπί "OK" για να επισημάνετε (να μην επισημάνετε) τον χαρακτήρα "ELE.H", ο οποίος θα ενεργοποιηθεί (απενεργοποιηθεί) τη συμπληρωματική λειτουργία ηλεκτρικής θέρμανσης.
- Η μονάδα θα ενεργοποιηθεί τη συμπληρωματική λειτουργία ηλεκτρικής θέρμανσης αυτόματα ανάλογα με τη θερμοκρασία περιβάλλοντος, ώστε να επιταχύνει τη θέρμανση.
- Αυτό το πλήκτρο είναι ανένεργο σε ορισμένα μοντέλα.

16. DISPLAY

Πατήστε το πλήκτρο "MENU", μετά πατήστε Δ , ∇ , \triangleleft και \triangleright για να επιλέξετε τον χαρακτήρα "DISPLAY", όταν ο χαρακτήρας "DISPLAY" θα αναβοσβήσει και πατήστε το κουμπί "OK" για να επισημάνετε (να μην επισημάνετε) τον χαρακτήρα "DISPLAY", ο οποίος θα ενεργοποιηθεί (απενεργοποιηθεί) τη λειτουργία προβολής οθόνης.

17. LIGHT

- Η λειτουργία θα ενεργοποιηθεί ή θα απενεργοποιηθεί αυτόματα τη λειτουργία εμφάνισης στην οθόνη του κλιματιστικού ανάλογα με τη φωτεινότητα του εσωτερικού περιβάλλοντος.
- Όταν η μονάδα είναι ενεργοποιημένη, πατήστε το πλήκτρο "MENU", μετά πατήστε Δ , ∇ , \triangleleft και \triangleright για να επιλέξετε τον χαρακτήρα "LIGHT", όταν ο χαρακτήρας "LIGHT" θα αναβοσβήσει και πατήστε το κουμπί "OK" για να επισημάνετε (να μην επισημάνετε) τον χαρακτήρα "LIGHT" και θα ενεργοποιηθεί (απενεργοποιηθεί) τη λειτουργία του φωτισμού.

18. COSY (Only Type A)

- Όταν η μονάδα είναι ενεργοποιημένη κάτω από λειτουργία ψύξης, πατήστε το πλήκτρο "MENU", μετά πατήστε Δ , ∇ , \triangleleft και \triangleright για να επιλέξετε τον χαρακτήρα "COSY", όταν ο χαρακτήρας "COSY" θα αναβοσβήσει και πατήστε το κουμπί "OK" για να επισημάνετε (να μην επισημάνετε) τον χαρακτήρα "COSY" και θα ενεργοποιηθεί (απενεργοποιηθεί) τη λειτουργία καθαρισμού.
- Όταν η λειτουργία "COSY" είναι ενεργοποιημένη, η ταχύτητα του ανεμιστήρα είναι αυτόματα και θα ακυρώσει τη λειτουργία κίνησης των περσίδων.
Όταν η λειτουργία "COSY" είναι ενεργοποιημένη, οι λειτουργίες που απενεργοποιούν τη μονάδα, αλλάζουν τη λειτουργία και θέτουν τη λειτουργία ύπνου (SLEEP), ταχύτητας ανεμιστήρα, λειτουργία κίνησης θα απενεργοποιήσουν αυτόματα από τη λειτουργία "COSY" και θα επανέλθουν στην προηγούμενη κατάσταση.

19. HUMI (Only Type A)

Πατήστε το πλήκτρο "MENU", μετά πατήστε Δ , ∇ , \triangleleft και \triangleright για να επιλέξετε τον χαρακτήρα "HUMI", όταν ο χαρακτήρας "HUMI" θα αναβοσβήσει και πατήστε το κουμπί "OK" για να επισημάνετε (να μην επισημάνετε) τον χαρακτήρα "HUMI" και θα ενεργοποιηθεί (απενεργοποιηθεί) η λειτουργία ύγρανσης.



Η λειτουργία ύγρανσης δεν είναι διαθέσιμη κατά τη λειτουργία αφύγρανσης.

20. iCLEAN

- Η μονάδα θα καθαρίσει αυτόματα τις σκόνες και την υγρασία στον εξατμιστή.
- Όταν το κλιματιστικό είναι απενεργοποιημένο, πατήστε το πλήκτρο "MENU", μετά πατήστε Δ , ∇ , \triangleleft και \triangleright για να επιλέξετε τον χαρακτήρα "iCLEAN", όταν ο χαρακτήρας "iCLEAN" θα αναβοσβήσει και πατήστε το κουμπί "OK" για να επισημάνετε (να μην επισημάνετε) τον χαρακτήρα "iCLEAN" και θα ενεργοποιηθεί (απενεργοποιηθεί) η λειτουργία καθαρισμού.
- The cleaning function will close automatically after 30 minutes. / Η λειτουργία καθαρισμού θα κλείσει αυτόματα μετά από 30 λεπτά.

21. Παιδικό Κλειδώμα

- Πατήστε ταυτόχρονα για τουλάχιστον 3 δευτερόλεπτα τα πλήκτρα "HEAT" και "MODE" για να ενεργοποιηστεί ή να απενεργοποιηστεί η λειτουργία κλειδώματος για παιδιά.
- Όταν το παιδικό κλειδώμα είναι ενεργοποιημένο, το τηλεχειριστήριο θα εμφανίσει .

22. Anti-F (Only Type B)

- Λειτουργία Anti-F: Όταν η μονάδα είναι κλειστή υπό τις λειτουργίες ψύξης, αφύγρανσης ή αυτόματα (ψύξη), θα συνεχίσει να λειτουργεί για περίπου 3 λεπτά για να στεγνώσει η υγρασία στον εξατμιστή, ώστε να αποτρέψει την συσσώρευση βακτηρίων στον εξατμιστή, που προκαλεί μύκητες και περίεργη μυρωδιά και είναι επικίνδυνο για την υγεία.
- Όταν το κλιματιστικό είναι απενεργοποιημένο, πατήστε το πλήκτρο "MENU", μετά πατήστε Δ , ∇ , \triangleleft και \triangleright για να επιλέξετε τον χαρακτήρα "Anti-F", όταν ο χαρακτήρας "Anti-F" θα αναβοσβήσει και πατήστε το κουμπί "OK" για να επισημάνετε (να μην επισημάνετε) τον χαρακτήρα "Anti-F" και θα ενεργοποιηθεί (απενεργοποιηθεί) η λειτουργία Anti-F.

23. I-FEEL (Only Type B)

- Όταν η μονάδα είναι ενεργοποιημένη, πατήστε το πλήκτρο "MENU", μετά πατήστε Δ , ∇ , \triangleleft και \triangleright για να επιλέξετε τον χαρακτήρα "I-FEEL", όταν ο χαρακτήρας "I-FEEL" θα αναβοσβήσει και πατήστε το κουμπί "OK" για να επισημάνετε (να μην επισημάνετε) τον χαρακτήρα "I-FEEL" και  θα ενεργοποιηθεί (απενεργοποιηθεί) η λειτουργία I-FEEL.

24. °C/°F

- Η θερμοκρασία εμφανίζεται από προεπιλογή σε Κελσίου.
- Πατήστε ταυτόχρονα για τουλάχιστον 3 δευτερόλεπτα τα πλήκτρα "COOL" και "HEAT" για να ρυθμίσετε "°C" ή "°F".



Η ένδειξη θερμοκρασίας σε Fahrenheit δεν είναι διαθέσιμη για ορισμένα μοντέλα. Όταν η θερμοκρασία εμφανίζεται σε Fahrenheit στο τηλεχειριστήριο, μπορεί να είναι σε βαθμούς Κελσίου στη μονάδα, η λειτουργία δεν θα επηρεαστεί.

25. Λειτουργία θέρμανσης 8°C

- Η λειτουργία θέρμανσης 8°C είναι διαθέσιμη μόνο για ορισμένα μοντέλα.
- Μόνο στη λειτουργία θέρμανσης στην κατάσταση ενεργοποίησης, πατήστε ταυτόχρονα για τουλάχιστον 3 δευτερόλεπτα τα πλήκτρα "MODE" και "+" για να ενεργοποιηστεί ή απενεργοποιηστεί η λειτουργία θέρμανσης 8°C.
- Μετά την ενεργοποίηση της λειτουργίας θέρμανσης 8°C:
 - α. Πατήστε το πλήκτρο "HEAT" ή μεταβείτε στη λειτουργία ή επιλέξετε τη λειτουργία ύπνου (sleep), όλα μπορούν να απενεργοποιηθούν από τη λειτουργία θέρμανσης 8°C.
 - β. Αν πατήσετε τα πλήκτρα "SPEED"/"+"/"-" δεν είναι αποτελεσματικά.
 - γ. Η λειτουργία αλλαγής Fahrenheit σε Κελσίου δεν είναι αποτελεσματική.
 - δ. Απενεργοποιηστεί και ενεργοποιηστεί ξανά τη μονάδα, η λειτουργία θέρμανσης 8°C εξακολουθεί να διατηρείται. Πατήστε το πλήκτρο "MENU", η λειτουργία ELE.H δεν είναι επιλέξιμη.

Αυτόματη Λειτουργία (Auto)

1. Πατήστε το πλήκτρο "ON/OFF" και το κλιματιστικό θα αρχίσει να λειτουργεί.
2. Πατήστε το πλήκτρο "MODE", επιλέξτε την αυτόματη λειτουργία.
3. Πατώντας το πλήκτρο "SPEED", μπορείτε να επιλέξετε την ταχύτητα του ανεμιστήρα μεταξύ Χαμηλή (Low), Μέτρια (Mid), Υψηλή (High), Αυτόματη (Auto).
4. Πατήστε ξανά το πλήκτρο "ON/OFF", το κλιματιστικό σταματάει.



ΣΗΜΕΙΩΣΗ

Στην αυτόματη λειτουργία, οι ρυθμίσεις της θερμοκρασίας δε λειτουργούν.

Λειτουργία Ψύξης (Cool)/ Θέρμανσης (Heat)

1. Πατήστε το πλήκτρο "ON/OFF" και το κλιματιστικό θα αρχίσει να λειτουργεί.
2. Πατήστε το πλήκτρο "MODE", επιλέξτε τη λειτουργία ψύξης (cool) ή θέρμανσης (heat).
3. Πατώντας το πλήκτρο " + "or" - ", μπορείτε να ρυθμίσετε τη θερμοκρασία από 16°C (60°F) σε 32°C(90°F), η οθόνη αλλάζει καθώς πατάτε το πλήκτρο.
4. Πατώντας το πλήκτρο "SPEED", μπορείτε να επιλέξετε την ταχύτητα του ανεμιστήρα μεταξύ Χαμηλή (Low), Μέτρια (Mid), Υψηλή (High), Turbo, Αυτόματη (Auto).
5. Πατήστε ξανά το πλήκτρο "ON/OFF", το κλιματιστικό σταματάει.



ΣΗΜΕΙΩΣΗ

Ο αέρας ψύξης δεν έχει λειτουργία θέρμανσης.

Λειτουργία Ανεμιστήρα (Fan)

1. Πατήστε το πλήκτρο "ON/OFF" και το κλιματιστικό θα αρχίσει να λειτουργεί.
2. Πατήστε το πλήκτρο "MODE", επιλέξτε τη λειτουργία ανεμιστήρα (fan).
3. Πατώντας το πλήκτρο "SPEED", μπορείτε να επιλέξετε την ταχύτητα του ανεμιστήρα μεταξύ Χαμηλή (Low), Μέτρια (Mid), Υψηλή (High).
4. Πατήστε ξανά το πλήκτρο "ON/OFF", το κλιματιστικό σταματάει.



ΣΗΜΕΙΩΣΗ

Στη λειτουργία του ανεμιστήρα, η αλλαγή θερμοκρασίας δε λειτουργεί.

Λειτουργία αφύγρανσης (Dry)

1. Πατήστε το πλήκτρο "ON/OFF" και το κλιματιστικό θα αρχίσει να λειτουργεί.
2. Πατήστε το πλήκτρο "MODE", επιλέξτε τη λειτουργία αφύγρανσης (dry).
3. Πατώντας το πλήκτρο " + "or" - ", μπορείτε να ρυθμίσετε τη θερμοκρασία από 16°C (60°F) σε 32°C(90°F), η οθόνη αλλάζει καθώς πατάτε το πλήκτρο.
4. Πατήστε ξανά το πλήκτρο "ON/OFF", το κλιματιστικό σταματάει.



ΣΗΜΕΙΩΣΗ

/Στη λειτουργία αφύγρανσης, οι ρυθμίσεις της ταχύτητας δε λειτουργούν.

Χρήση

Τοποθέτηση μπαταριών

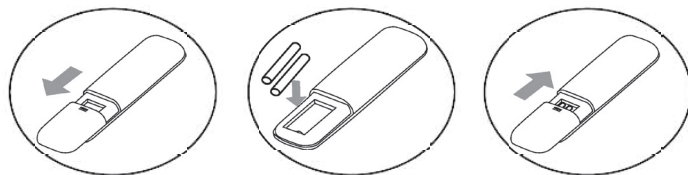

1. Σύρετε το κάλυμμα για να ανοίξει στην κατεύθυνση που υποδεικνύει το βέλος.
2. Τοποθετήστε δύο καινούριες μπαταρίες (7#), στην σωστή θέση σύμφωνα με τους ηλεκτρικούς πόλους (+&-).
3. Επανατοποθετήστε το κάλυμμα.

Απόρριψη Μπαταριών

Μην απορρίπτετε τις μπαταρίες μαζί με τα κοινά οικιακά απορρίμματα. Ακολουθήστε τους τοπικούς κανονισμούς για την ορθή απόρριψη των μπαταριών.

Κάποιες μπαταρίες ενδέχεται να φέρουν χημικό σύμβολο στο κάτω μέρος του εικονιδίου απόρριψης. Αυτό το σύμβολο υποδεικνύει ότι η μπαταρία περιέχει βαρύ μέταλλο σε συγκέντρωση πάνω από το επιτρεπτό όριο. Οι συσκευές και οι χρησιμοποιημένες μπαταρίες πρέπει να διαχειρίζονται σε ειδικές μονάδες για επαναχρησιμοποίηση, ανακύκλωση και αξιοποίηση.

Η σωστή απόρριψη συμβάλλει στην αποφυγή πιθανών αρνητικών επιπτώσεων στο περιβάλλον και στην ανθρώπινη υγεία.





Comtrade Distribution ΕΠΕ
Λεωφόρος Αλίου 128, 164 52,
Αργυρούπολη, Αθήνα, Ελλάδα

Τύπος προϊόντος / Product Type: _____

Σειριακός αριθμός / Serial No: _____

Ημερομηνία Αγοράς / Purchase Date: _____

Στοιχεία Καταναλωτή / Customer: _____

Τηλέφωνο Καταναλωτή / Customer's Phone No.: _____

Διεύθυνση Καταναλωτή/ Customer's Address: _____

ΟΡΟΙ ΕΓΓΥΗΣΗΣ ΚΛΙΜΑΤΙΣΤΙΚΩΝ TESLA

1. Η Εγγύηση Καταναλωτών για τα κλιματιστικά TESLA ισχύει για δύο (2) έτη με προοπτική επέκτασης της εγγύησης σε συνολικά δέκα (10) έτη, από την ημερομηνία της πρώτης αγοράς. Η εγγύηση ισχύει για προϊόντα που αγοράστηκαν εντός Ελλάδας και Κύπρου.

Απαραίτητη προϋπόθεση για την επέκταση της εγγύησης είναι:

α. Η εγκατάσταση του κλιματιστικού πρέπει να γίνει από εξουσιοδοτημένο ψυκτικό καθώς η διαδικασία απαιτεί εξειδικευμένο τεχνικό για την τήρηση των απαραίτητων όρων για τη σωστή λειτουργία του κλιματιστικού.

β. Η εγγραφή στην ηλεκτρονική διεύθυνση www.teslagiveaways.com εντός τριάντα (30) ημερών από την ημερομηνία αγοράς που αναγράφεται στην απόδειξη/τιμολόγιο συμπληρώνοντας τα απαραίτητα στοιχεία καθώς και την απόδειξη αγοράς.

γ. Η ετήσια συντήρηση του κλιματιστικού σύμφωνα με το χρονοδιάγραμμα συντηρήσεων. Οι συντηρήσεις θα πρέπει να ξεκινούν το πρώτο 3μηνο μετά την ολοκλήρωση του πρώτου έτους από την ημερομηνία αγοράς και το κόστος τους επιβαρύνει τον πελάτη. Ο σωστός προγραμματισμός των συντηρήσεων είναι ευθύνη του πελάτη

δ. Σε περίπτωση όπου οι ανωτέρω όροι για την επέκταση της εγγύησης (σε 10-έτη) δεν τηρηθούν το προϊόν διαθέτει 2 έτη εγγύησης.

2. Στην περίπτωση που το προϊόν δεν λειτουργεί σωστά κατά την περίοδο εγγύησης, το Εξουσιοδοτημένο Επισκευαστικό Κέντρο της TESLA θα το επισκεύασει, εντός ευλόγου χρόνου, με σκοπό τη χρήση για την οποία κατασκευάστηκε, χωρίς να υπάρξει χρέωση για ανταλλακτικά ή την εργασία, αποκλειομένων οποιονδήποτε περαιτέρω αξιώσεων.
3. Η εγγύηση ισχύει μόνο αν το προϊόν συνοδεύεται από το πρωτότυπο τιμολόγιο ή την απόδειξη αγοράς, με ένδειξη ημερομηνίας αγοράς του προϊόντος, μοντέλου του προϊόντος και επωνυμίας του εμπόρου.
4. Δεν καλύπτονται από την εγγύηση οι χρεώσεις και οι κίνδυνοι που σχετίζονται με τη μεταφορά του προϊόντος προς επισκεπή στον μεταπωλητή ή στο επισκευαστικό κέντρο, καθώς επίσης και με την εγκατάσταση του προϊόντος και

όποια άλλα έξοδα έμμεσα ή άμεσα σχετίζονται με την επίσκευή του.

5. Όλες οι επισκευές της εγγύησης πρέπει να γίνουν από το επισκευαστικό κέντρο.
6. Η εγγύηση δεν καλύπτει κανένα προϊόν που χρησιμοποιείται πέραν των προδιαγραφών για τις οποίες κατασκευάστηκε (π.χ. επαγγελματική χρήση).
7. Η εγγύηση δεν καλύπτει: • Αναλώσιμα υλικά. • Περιοδικούς ελέγχους καλής λειτουργίας, συντήρηση και επισκευές ή αλλαγή ανταλλακτικών που οφείλονται σε φυσιολογική φθορά. • Επισκευές, μετατροπές ή καθαρισμούς που έλαβαν χώρα σε κέντρο service μη εξουσιοδοτημένο από την TESLA ή τον αντιπρόσωπο. • Λάθος χρήση, κακή χρήση, αμέλεια, υπερβολική χρήση, χειρισμό ή λειτουργία του προϊόντος κατά τρόπο μη σύμφωνο με τις οδηγίες που περιέχονται στα εγχειρίδια χρήσης και/ή στα σχετικά έγγραφα χρήσης, συμπεριλαμβανομένων χωρίς περιορισμό, πλημμελούς φύλαξης, πτώσης, υπερβολικών δονήσεων. • Προϊόντα με δυσανάγνωστο αριθμό σειράς. • Σύνδεση του προϊόντος με εξοπλισμό που δεν είναι συμβατός ή εγκεκριμένος από την TESLA • Ζημιές που προκαλούνται ενδεικτικά από αστραπές, νερό ή υγρασία, φωτιά, πόλεμο, δημόσιες αναταραχές, λάθος τάσεις του δικτύου παροχής ρεύματος (προβλήματα του δικτύου ηλεκτροδότησης κλπ), λάθος κλιματισμό ή οποιοδήποτε λόγο που είναι πέραν από τον έλεγχο του Αντιπροσώπου.
8. Η εγγύηση προσφέρεται σε οποιοδήποτε άτομο κατέχει νόμιμα το προϊόν μέσα στο χρόνο διάρκειάς της.
9. Η εγγύηση αποτελεί την πλήρη αποζημίωση του αγοραστή. Η TESLA και ο Αντιπρόσωπος της δεν ευθύνονται για οποιαδήποτε άλλη ζημιά εκτός από την επίσκευή ή αντικατάσταση κατά τα ως άνω, που να σχετίζεται άμεσα ή έμμεσα με τη δυσλειτουργία του προϊόντος.
10. Το προϊόν δεν καλύπτεται από την εγγύηση σε περίπτωση που η εγκατάσταση δεν έχει γίνει βάση των προτύπων που αναφέρονται στο εγχειρίδιο χρήσης και εγκατάστασης.

ΓΙΑ ΠΕΡΙΣΣΟΤΕΡΕΣ ΠΛΗΡΟΦΟΡΙΕΣ ΑΠΕΥΘΥΝΘΕΙΤΕ ΣΤΗ ΔΙΕΥΘΥΝΣΗ

email: warranty.gr@comtrade.com

ΠΙΝΑΚΑΣ ΣΥΝΤΗΡΗΣΗΣ





Ημερομηνία Συντήρησης	Εξειδικευμένος Εγκαταστάτης (Επωνυμία & Σφραγίδα)
Εγκατάσταση / /	
1° Service / /	
2° Service / /	
3° Service / /	
4° Service / /	
5° Service / /	
6° Service / /	
7° Service / /	
8° Service / /	
9° Service / /	

UPOZORENJE

Upozorenje: Ovaj klima uređaj koristi R32 zapaljivo rashladno sredstvo.

Napomene: Klima uređaj sa R32 rashladnim sredstvom, ako se ne tretira na profesionalan način, može prouzrokovati ozbiljno oštećenje ljudskog tijela ili okolnih stvari.

- Prostor za ugradnju, upotrebu, popravak i skladištenje ovog klima uređaja treba biti veći od 5m².
- Klima uređaj se rashladnim sredstvom može puniti najviše do 1.7 kg.
- Ne koristite nikakve metode za ubrzavanje odleđivanja ili za čišćenje zamrznutih dijelova, osim onih koje preporučuje proizvođač.
- Nemojte bušiti ili plamenom zagrijavati klima uređaj ili provjeravati da li je cjevovod rashladnog sredstva oštećen.
- Klima uređaj treba pohraniti u prostoriji bez izvora vatre, kao što su, na primjer, otvoreni plamen, plinski uređaj, radni električni grijač i tako dalje.
- Imajte na umu da rashladno sredstvo može biti bez okusa.
- Klima uređaj treba skladištiti na način koji će spriječiti nastajanje mehaničkih oštećenja uslijed nezgode.
- Održavanje ili popravak klima uređaja koji koriste R32 rashladno sredstvo moraju se izvršiti nakon sigurnosne provjere, kako bi se smanjio rizik od nezgode.
- Klima uređaj mora biti instaliran sa poklopcem ventila.
- Molimo vas da pažljivo pročitate uputstvo prije instaliranja, korištenja i održavanja.

Simbol	Bilješka	Objašnjenje
 Upozorenje: Opasnost od požara	UPOZORENJE	Simbol pokazuje da ovaj uređaj koristi zapaljivo rashladno sredstvo. Ako je rashladno sredstvo iscurilo i izloženo vanjskom izvoru paljenja, postoji opasnost od požara.
	OPREZ	Ovaj simbol pokazuje da uputstvo za korištenje treba pažljivo pročitati.
	OPREZ	Ovaj simbol pokazuje da osoblje servisa treba rukovati ovom opremom u skladu sa uputstvom za instalaciju.
	OPREZ	Ovaj simbol pokazuje da su dostupne informacije kao što su, na primjer, uputstvo za korištenje ili uputstvo za instalaciju.

SIGURNOSNE MJERE

Nepravilna instalacija ili rad koji ne prati ove upute može prouzrokovati štetu ili povrijediti ljude, imovinu itd. Ozbiljnost je klasificirana prema sljedećim indikacijama:



UPOZORENJE!

Ovaj simbol označava mogućnost smrti ili ozbiljne povrede.



OPREZ!

Ovaj simbol označava mogućnost povrede ili oštećenja imovine.



UPOZORENJE!

- Ovaj uređaj mogu koristiti djeca uzrasta od 8 i više godina i osobe sa smanjenim fizičkim, senzornim ili mentalnim sposobnostima ili nedostatkom iskustva i znanja ako su pod nadzorom ili na osnovu instrukcija za upotrebu aparata na siguran način i ako razumiju eventualne opasnosti. Djeca se ne smiju igrati sa uređajem. Čišćenje i održavanje ne smiju vršiti djeca bez nadzora.
(Samo za AC sa CE-znakom)
- Ovaj uređaj ne bi trebale koristiti osobe (uključujući djecu) sa smanjenim fizičkim, senzornim ili mentalnim sposobnostima ili nedostatkom iskustva i znanja, osim ako su pod nadzorom ili su dobili uputstva o upotrebi uređaja od strane osobe koja je odgovorna za njihovu sigurnost. Djeca trebaju biti pod nadzorom, kako se ne bi igrala sa uređajem.
(Osim za AC sa CE-znakom)
-  **Klima uređaj mora biti uzemljen. Nepotpuno uzemljenje može dovesti do strujnih udara.** Ne spajajte žicu za uzemljenje na plinovod, vodovod, gromobran ili telefonsku žicu.
- Uvijek isključite uređaj i prekinite napajanje kada uređaj nije u upotrebi duže vrijeme, kako bi se osigurala sigurnost.
- Vodite računa da daljinski upravljač i unutrašnja jedinica ne budu u doticaju sa vodom ili da budu previše vlažni. U suprotnom, može doći do kratkog spoja.
- Ako je kabel za napajanje oštećen, mora ga zamijeniti proizvođač ili serviser ili osoba ovlaštena za obavljanje posla.
- Ne isključite glavni prekidač za napajanje tijekom rada vlažnim rukama. To može izazvati strujni udar.
- Nemojte koristiti utičnicu i za druge električne aparate. U suprotnom, može izazvati strujni udar, čak i požar i eksploziju.
- Uvijek isključite uređaj i prekinite napajanje prije nego što izvršite bilo kakvo održavanje ili čišćenje. U suprotnom, može doći do strujnog udara ili oštećenja.
- Ne vucite kabel za napajanje kada izvlačite utikač iz utičnice. Oštećenje kabela za napajanje izaziva ozbiljan strujni udar.
- Upozorenje da cijevi povezane sa uređajem ne smiju sadržavati izvor plamena.
- Ne postavljajte klima uređaj na mjesto gdje ima zapaljivog plina ili tekućina. Udaljenost između njih treba biti više od 1m. To može izazvati požar, pa čak i eksploziju.
- Nemojte koristiti tekuće ili korozivno sredstvo za čišćenje, obrišite klima uređaj vodom ili drugom tekućinom. To može izazvati strujni udar ili oštećenje uređaja.
- Ne pokušavajte sami popraviti klima uređaj. Nepravilni popravci mogu izazvati požar ili eksploziju. Obratite se kvalificiranom serviseru za sve uvjete servisiranja.
- Ne koristite klima uređaj za vrijeme oluje. Da bi se spriječila opasnost, potrebno je na vrijeme prekinuti napajanje.
- Ne stavljajte ruke ili predmete u dovode ili odvođe zraka. To može izazvati povrede ili oštećenje uređaja.
- Provjerite da li je instalirani nosač čvrsto postavljen. Ako je oštećen, to može dovesti do pada uređaja i uzrokovati povredu.
- Ne blokirajte dovod ili odvod zraka. U suprotnom, kapacitet hlađenja ili grijanja će oslabiti, čak i uzrokovati prestanak rada.
- Ne dozvolite da klima uređaj puše u pravcu grijača. U suprotnom to će dovesti do nepotpunog izgaranja, što će izazvati trovanje.
- Uređaj se instalira u skladu sa državnim propisima o električnim instalacijama.
- Sigurnosni ventil protiv curenja plina mora biti instaliran kako bi se izbjegli mogući električni udari.
- Ovaj proizvod sadrži fluorirane staklene plinove.
- Curenje rashladnog sredstva doprinosi klimatskim promjenama. Rashladno sredstvo s nižim potencijalom globalnog zagrijavanja (GWP) manje bi doprinjelo globalnom zagrijavanju od rashladnog sredstva s višim GWP-om, ako bi iscurilo u atmosferu. Ovaj uređaj sadrži rashladnu tekućinu sa GWP-om koj je jednak [675]. To znači da ukoliko bi 1 kg tekućine za hlađenje iscurilo u atmosferu, utjecaj na globalno zagrijavanje bio bi [675] puta veći od 1 kg CO₂, u periodu od 100 godina. Nikada ne pokušavajte sami utjecati na rad rashladnog uređaja ili da ga sami rastavite i uvijek potražite pomoć stručnog osobe.
- Budite sigurni da ispod unutrašnje jedinice nema sljedećih objekata:
 1. Mikrovodne pećnice, peći i drugih vrućih predmeta.
 2. računala i drugi visoki elektrostatički uređaji.
 3. utičnice koje se često koriste.
- Spojevi između unutrašnje i vanjske jedinice se ne smiju ponovo koristiti, osim ako se ne koristi nova cijev.
- Specifikacija osigurača se tiska na pločici, kao što je: 3.15A / 250V AC, itd.

Upozorenje o odlaganju električnog otpada

Značenje simbola precrtane kante za smeće: Ne odlažite električne uređaje kao neobrađeni komunalni otpad, koristite odvojena postrojenja za skupljanje. Obratite se lokalnoj službenoj instituciji za informacije o dostupnim sustavima prikupljanja otpada. Ako se električni uređaji odlažu na deponije, opasne tvari mogu iscuriti u podzemne vode, što će štetno utjecati na vaše zdravlje. Kada zamjenjujete stare uređaje novim, prodavač je prema zakonu obvezan da preuzme vaš stari uređaj kako bi ga besplatno odložio.



! OPREZ!

- Ne otvarajte prozore i vrata na dugo dok klima uređaj radi. U suprotnom, kapacitet hlađenja ili grijanja će biti oslabljen.
- Nemojte stajati na vrhu vanjske jedinice ili stavljati teške stvari na nju. To može izazvati tjelesne povrede ili oštetiti uređaj.
- Ne koristite klima uređaj u druge svrhe, kao što su sušenje odjeće, čuvanje hrane itd.
- Ne dozvolite da hladan zrak puše u vašem pravcu duže vrijeme. To će pogoršati vaše fizičko stanje i izazvati zdravstvene probleme.
- Podesite odgovarajuću temperaturu. Preporučuje se da razlika u temperaturi između unutrašnje i vanjske temperature ne bude prevelika. Odgovarajuće podešavanje temperature može spriječiti trošenje električne energije.
- Ako vaš klima uređaj nije opremljen kablom za napajanje i utikačem, u fiksnom električnom vodu se mora instalirati protiveksplozivni prekidač, a razmak između kontakata ne smije biti manji od 3,0 mm.
- Ako je vaš klima uređaj trajno spojen na fiksne žičane spojeve, u fiksним žičanim spojevima treba instalirati uređaj za zaštitu od eksplozije (RCD) koji ima nominalnu radnu struju koja ne prelazi 30 mA.
- Krug napajanja treba imati zaštitnik za propuštanje i prekidač za zrak čiji kapacitet treba biti viši od 1,5 puta od maksimalne struje.
- Što se tiče ugradnje klima uređaja, molimo vas da pogledate dolje navedene stavke u ovom priručniku.

SMJERNICE ZA UPORABU

Uvjeti u kojima jedinica ne može normalno funkcionirati

- Unutar temperaturnog raspona navedenog u sljedećoj tablici, klima uređaj može prestati s radom i mogu se pojaviti druge nepravilnosti.

Hlađenje	Vani	>43°C (primjeniti na T1) >52°C (primjeniti na T3)
	Unutra	<18°C

Grijanje	Vani	>24°C <-7°C
	Unutra	>27°C

- Kada je temperatura previsoka, klima uređaj može aktivirati uređaj za automatsku zaštitu, tako da se klima uređaj može isključiti.
- Kada je temperatura preniska, izmjenjivač topline klima uređaja može se smrznuti, što dovodi do kapanja vode ili drugog kvara.
- Kod dugotrajnog hlađenja ili odvlaživanja sa relativnom vlažnošću iznad 80% (vrata i prozori su otvoreni), može doći do kondenzacije vode ili kapanja u blizini izlaza za zrak.
- T1 i T3 se odnose na ISO 5151.

Napomene za grijanje

- Ventilator unutrašnje jedinice neće početi sa radom odmah nakon pokretanja grijanja kako bi se izbjeglo ispuštanje hladnog zraka.
- Kada je vani hladno i mokro, vanjska jedinica će stvoriti mraz preko izmjenjivača topline koji će povećati kapacitet grijanja. Zatim će klima uređaj početi sa funkcijom odmrzavanja.
- Tijekom odmrzavanja, klima uređaj će prestati sa grijanjem na oko 5-12 minuta.
- Tijekom odmrzavanja može se pojaviti para koja izlazi iz vanjske jedinice. To nije kvar, već rezultat brzog odmrzavanja.
- Grijanje će se nastaviti nakon što se odmrzavanje završi.

Napomene za isključivanje

- Kada je klima uređaj isključen, glavni regulator automatski odlučuje hoće li se odmah zaustaviti ili nakon nekoliko desetaka sekundi s manjom frekvencijom i nižom brzinom protoka zraka.

Rukovanje u slučaju nužde

- Ako se daljinski upravljač izgubi ili slomi, upotrijebite reset tipku u slučaju nužde za rukovanjem klima uređajem.
- Ako se ova tipka pritisne sa isključenom jedinicom, klima uređaj će raditi u Auto režimu.
- Ako se ova tipka pritisne sa uključenom jedinicom, klima uređaj će prestati raditi.

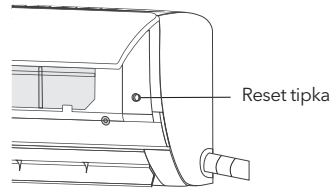

Podešavanje smjera protoka zraka

1. Koristite swing tipku na daljinskom upravljaču da biste podesili smjer protoka zraka gore-dolje i lijevo-desno. Za detalje pogledajte uputstvo za upotrebu daljinskog upravljača.
2. Za modele bez lijevo-desno swing funkcije, peraja se moraju ručno pomicati.

Napomena: Namjestite peraja prije nego što jedinica počne raditi, u protivnom ćete povrijediti prste. Nikada ne stavljajte ruku u dovod ili izlaz zraka kada klima uređaj radi.

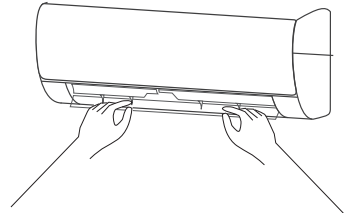

Posebni oprez

1. Otvorite prednji panel unutrašnje jedinice.
2. Konektor (kao na slici) ne može dodirnuti priključnu ploču i pozicioniran je kao što je prikazano na slici.

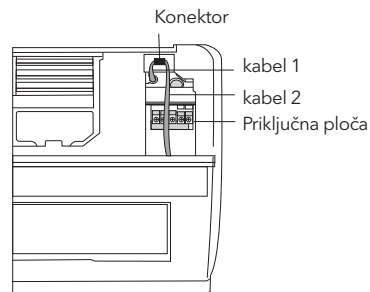

NAZIVI SVAKOG POJEDINAČNOG DIJELA

Unutrašnja jedinica

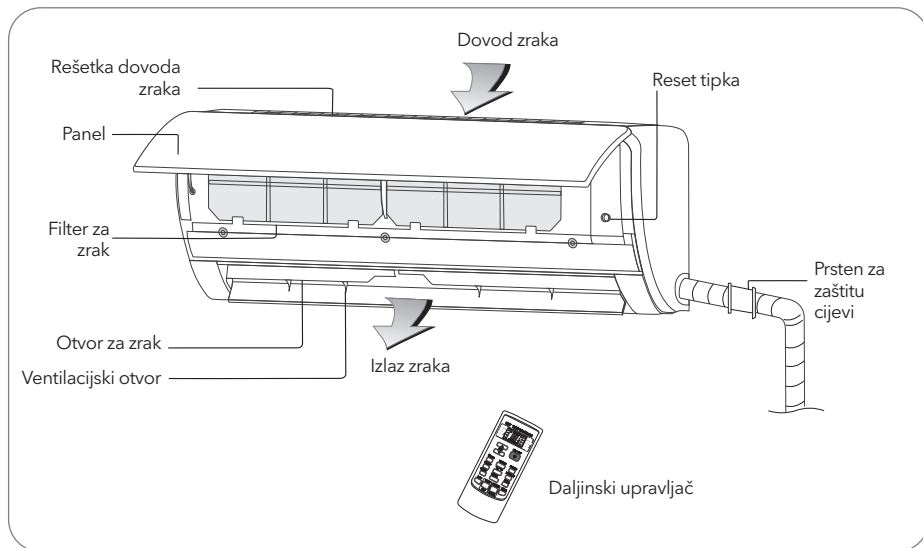

Vanjska jedinica

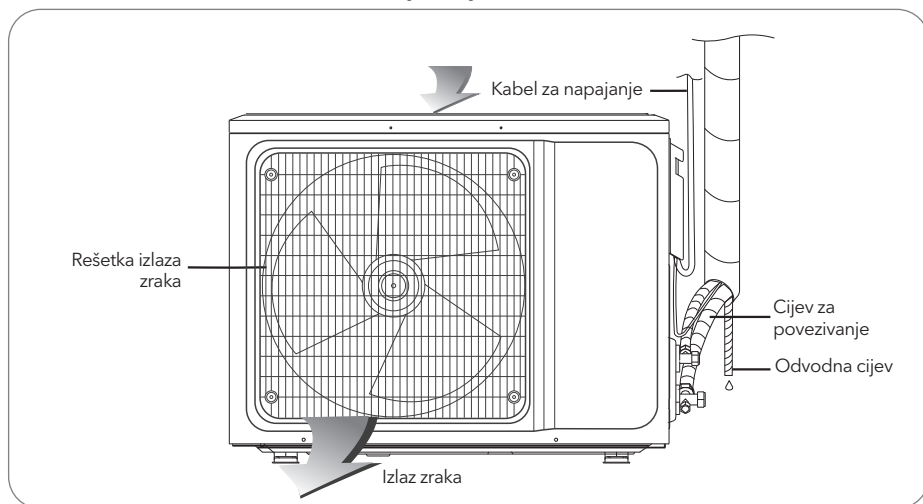

Napomena: Sve slike u ovom priručniku su samo shematski dijagrami, fizički proizvod je standard. Utikač, WIFI funkcija, funkcija negativnog iona, i vertikalna i horizontalna funkcija zakretanja su neobavezne, ovisno o modelu.

ČIŠĆENJE I ODRŽAVANJE

⚠ UPOZORENJE!

- Prije čišćenja, klima uređaj se mora isključiti kao i struja na duže od 5 minuta, inače može doći do opasnosti od strujnog udara.
- Ne vlažite klima uređaj, jer to može prouzrokovati strujni udar. Pazite da klima uređaj ne ispirate vodom ni pod kojim okolnostima.
- Hlapljive tekućine poput razrjeđivača ili benzina mogu oštetiti kućište klima uređaja, stoga molimo očistite kućište klima uređaja samo mekom suhom krpom ili vlažnom krpom i neutralnim deterdžentom.
- Prilikom upotrebe vodite računa o tome da redovno čistite filter, kako biste spriječili da nakupljena prašina utječe na rad.

Čišćenje panela

Kada je panel unutrašnje jedinice prljav, nježno ga očistite vlažnom krpom i mlakom vodom ne toplijom 40° C i ne uklanjajte panel dok ga čistite.

Čišćenje filtera za zrak

Uklonite filter za zrak

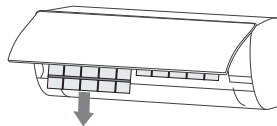
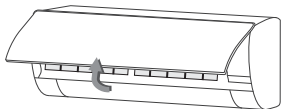

1. Koristite obje ruke da biste otvorili panel bočno sa obe strane u pravcu koji pokazuje strelica.
2. Oslobodite filter za zrak i uklonite ga.

Očistite filter za zrak

Koristite usisivač ili vodu za ispiranje filtera, a ako je filter jako prljav (npr. masna prljavština), očistite ga toplom vodom (ispod 45°C) sa blagim rastvorom deterdženta, a zatim ostavite filter da se osuši na zraku.

Postavite filter

1. Vratite osušeni filter obrnutim redoslijedom od uklanjanja, zatim zatvorite panel.

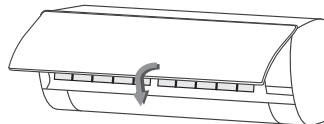
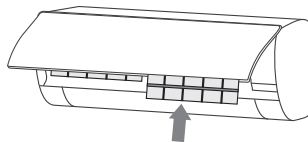

Provjerite prije upotrebe

1. Provjerite da li su svi otvori za dovod i odvod zraka blokirani.
2. Provjerite da li postoji začepljenje na izlazu za vodu odvodne cijevi i odmah ga očistite ukoliko ga ima.
3. Provjerite da li je uzemljenje dobro postavljeno.
4. Provjerite da li su baterije daljinskog upravljača instalirane i da li je napajanje adekvatno.
5. Provjerite da li je došlo do oštećenja na nosaču za montažu vanjske jedinice, a ako ih ima, molimo kontaktirajte naš lokalni servisni centar.

Održavanje nakon upotrebe

1. Isključite izvor napajanja klima uređaja, isključite glavni prekidač napajanja i izvadite baterije iz daljinskog upravljača.
2. Očistite filter i tijelo jedinice.
3. Uklonite prašinu i prljavštinu sa vanjske jedinice.
4. Provjerite da li je došlo do oštećenja u nosaču za montažu vanjske jedinice, i ako ih ima, molimo kontaktirajte naš lokalni servisni centar.

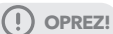

Nemojte sami popravljati klima uređaj, jer pogrešno održavanje može prouzrokovati strujni udar ili požar ili eksploziju. Molimo vas da se obratite ovlaštenom servisnom centru i dopustite stručnim osoba da provedu održavanje, a provjera sljedećih stavki prije kontaktiranja radi održavanja može uštediti vaše vrijeme i novac.

OTKLANJANJE PROBLEMA

Pojava	Otklanjanje problema
Klima uređaj ne radi.	<ul style="list-style-type: none"> • Možda postoji priekid napajanja. → Pričekajte da se napajanje povрати • Možda utikač za napajanje nije čvrsto postavljen u utičnici. → Provjerite i čvrsto ga postavite. • Osigurač za napajanje neispravan. → Zamjenite osigurač. • Još uvijek nije vrijeme aktiviranja. → Pričekajte ili otkazite tajmer.
Klima uređaj ne radi odmah po gašenju.	<ul style="list-style-type: none"> • Ako se klima uređaj uključi odmah nakon isključivanja zaštitni prekidač će odgoditi rad na 3 do 5 minuta.
Klima uređaj prestaje raditi i ubrzo nakon što se uključi.	<ul style="list-style-type: none"> • Možda je dostigao podešenu temperaturu, što je česta pojava. • Možda je u stanju odmrzavanja. → Automatski će se pokrenuti nakon procesa odmrzavanja. • Možda je podešen tajmer za gašenje. → Podesite tajmer.
Ispuhuje zrak ali ne grije/hladi.	<ul style="list-style-type: none"> • Prekomjerno nakupljanje prašine na filteru, blokira ulaz i izlaz zraka, i izuzetno mali kut lopatica će utjecati na efekat hlađenja i zagrijavanja. → Molimo očistite filter, uklonite prepreke na ulazu i izlazu zraka i podesite podesite lopatica. • Slab učinak hlađenja i grijanja uzrokovan je otvaranjem vrata i prozora. → Molimo vas zatvorite vrata, prozore, ventilacijske otvore, itd. • Funkcija pomoćnog grijanja nije uključena, što može dovesti do lošeg toplinskog efekta. → Uključite pomoćnu funkciju grijanja. (samo za modele sa funkcijom pomoćnog grijanja) • Postavka režima nije ispravna, a postavke temperature i brzine ispuhavanja nisu prikladne. → Molimo ponovo izaberite režim i podesite odgovarajuću temperaturu i brzinu ispuhavanja.
Osjećaju se neugodni mirisi u unutrašnjoj jedinici.	<ul style="list-style-type: none"> • Sam klima uređaj nema nepoželjan miris. Ako ima mirisa, to može biti zbog nakupljanja mirisa u okolini. → Očistite filter za zrak ili aktivirajte funkciju čišćenja.
Javlja se zvuk vode koja teče tijekom rada klima uređaja.	<ul style="list-style-type: none"> • Kada se klima uređaj pokrene ili zaustavi, ili kada se kompresor pokrene ponekada se čuje zvuk kao da teče voda. → To je zvuk rashladnog sredstva, a ne kvar.
“Klik”zvuk se čuje to tijekom uključivanja i isključivanja.	<ul style="list-style-type: none"> • Zbog promjene temperature, panel i ostali dijelovi nateknu što stvara ovaj zvuk. → To je normalno, nije kvar.

Pojava	Otklanjanje problema
Unutrašnja jedinica proizvodi čudne zvukove.	<ul style="list-style-type: none"> Zvuk ventilatora kompresora se uključuje ili isključuje. Kada se odmrzavanje pokrene ili prestane raditi, čuje se zvuk. → To je zbog toga što je rashladno sredstvo proticalo u obrnutom smjeru. To nije kvar. Previše nakupljanje prašine u filteru za zrak unutrašnje jedinice može dovesti do stvaranja zvuka. → Na vrijeme očistite filtere za zrak. Previše buke kada je uključen "Strong wind". → Ovo je normalno, ako se osjećate nelagodno, molimo Vas da deaktivirate funkciju "Strong wind".
Ima kapi vode svuda po površini unutrašnje jedinice.	<ul style="list-style-type: none"> Kada je vlažnost okoline visoka, kapi vode će se nakupiti oko izlaza zraka ili panela, itd. → Ovo je uobičajena pojava. Produženo hlađenje u otvorenom prostoru proizvodi kapi vode. → Zatvorite vrata i prozore. Premali kut otvaranja peraja može rezultirati kapima vode na ulazu za zrak. → Povećajte kut lopatica.
Tijekom hlađenja unutrašnja jedinica se ponekada zamagli.	<ul style="list-style-type: none"> Događa se ponekad kada su temperatura i vlažnost visoki. → To je zato što se unutrašnji zrak brzo hladi. Nakon što prođe neko vrijeme, unutrašnja temperatura i vlažnost će se smanjiti i magla će nestati.



U sljedećim situacijama odmah prekinite sve operacije i napajanje i kontaktirajte naš servisni centar.

- Čujete oštar zvuk ili osjećate neugodan miris tijekom rada.
- Došlo je do neuobičajenog zagrijavanja kabla za napajanje i utikača.
- Jedinica ili daljinski upravljač nisu čisti ili sadrže vodu.
- Prekidač za zrak ili prekidač za zaštitu od curenja često su isključeni.

INSTRUKCIJE ZA INSTALACIJU



VAŽNE OBAVIJESTI!

- Prije instaliranja, molimo kontaktirajte s lokalnim ovlaštenim centrom za održavanje, a ukoliko jedinicu nije instalirao ovlašten centar za održavanje, kvar možda neće biti riješen uslijed neadekvatnog rukovanja.
- Klima uređaj mora biti instaliran od strane profesionalaca u skladu sa državnim pravilima o električnim instalacijama i ovim uputstvom.
- Nakon postavljanja mora se izvršiti testiranje curenja rashladnog sredstva.
- Da biste prebacili i instalirali klima uređaj na drugo mjesto, kontaktirajte naš lokalni servisni centar.

Provjera prilikom raspakiranja

- Otvorite kutiju i provjerite klima uređaj u prostoru sa dobrom ventilacijom (otvorite vrata i prozor) i bez izvora plamena.
Napomena: Operateri moraju nositi antistatičke uređaje.
- Neophodno je da stručna osoba provjeri da li negdje curi rashladno sredstvo prije otvaranja kutije vanjske mašine; ukoliko postoji curenje, zaustavite proces otvaranja.
- Oprema za zaštitu od požara i antistatičke mjere opreza moraju biti dobro pripremljene prije provjere. Nakon toga provjerite cjevovod rashladnog sredstva da biste vidjeli ima li tragova udara i da li je izgled zadovoljavajući.

Principi sigurnosti za ugradnju klima uređaja

- Aparat za gašenje požara mora biti pripremljen prije ugradnje.
- Provjeriti da li je instalacija provjetrena (otvorite vrata i prozor)
- Izvori paljenja, pušenje i pozivanje nisu dozvoljeni na području sa R32 rashladnim sredstvom.
- Antistatičke mjere sigurnosti potrebne za ugradnju klima uređaja, npr. nosite čistu pamučnu odjeću i rukavice.
- Neka detektor curenja bude u radnom stanju tijekom instalacije.
- Ako dođe do curenja rashladnog sredstva R32 tijekom instalacije, odmah ćete detektirati koncentraciju u zatvorenom okruženju dok ne dostigne sigurnu razinu. Ako curenje rashladnog sredstva utiče na rad klima uređaja, molimo vas da odmah prekinete rad, a klima uređaj se mora prvo usisati a potom vratiti u stanicu za održavanje.
- Držite električni aparat, prekidač za napajanje, utikač, utičnicu, visokotemperaturni izvor topline i visoku statičnost daleko od područja ispod bočne strane unutrašnje jedinice.
- Klima uređaj treba postaviti na pristupačnom mjestu za instalaciju i održavanje, bez prepreka koje mogu blokirati dovod ili izlaz zraka unutrašnjih / vanjskih jedinica, a mora se držati i dalje od zapaljivih ili eksplozivnih izvora topline.
- Ako prilikom ugradnje ili popravka klima uređaja priključni vod nije dovoljno dugačak, priključni vod se mora zamjeniti priključnim vodom originalne specifikacije; produženje voda nije dozvoljeno.
- Upotrebite novu priključnu cijev, osim ako niste nastavili.

Zahtjevi za položaj montaže

- Izbjegavajte mjesta zapaljivog ili eksplozivnog curenja plina ili tamo gdje ima jako agresivnih plinova.
- Izbjegavajte mjesta koja su izložena jakim električnim / magnetnim poljima.
- Izbjegavajte mjesta koja su izložena buci i rezonanciji.
- Izbjegavajte teške prirodne uvjete (npr. jak pješčani vjetar, direktna sunčeva svjetlost ili izvori topline visoke temperature).
- Izbjegavajte mjesta koja su na dohvat djece.
- Skratite vezu između unutrašnje i vanjske jedinice.
- Izaberite mjesto koje je lako izvršiti servis i druge popravke i gdje je ventilacija dobra.
- Vanjska jedinica se ne smije postaviti na mjestu koje bi moglo da zauzme prolaz, izlaz, požarni izlaz, modnu pistu ili bilo koji drugi javni prostor.
- Unutrašnja jedinica mora biti postavljena što je dalje moguće od vrata i prozora susjeda, kao i što dalje od biljaka i cvijeća.

Pregled instalacijskog okruženja

- Provjerite pločicu sa natpisom vanjske jedinice da biste se uvjerali da je rashladno sredstvo R32.
- Provjerite površinu prostorije. Prostor ne smije biti manji od korisnog prostora (5m²) koji je naveden u specifikaciji. Vanjska jedinica mora biti postavljena na dobro osvijetljenom mjestu.
- Provjerite instalacijsko okruženje: R32 neće biti instaliran u zatvorenom prostoru zgrade.
- Kada koristite električnu bušilicu kako biste napravili rupe u zidu, prvo provjerite da li postoji prethodno ukopan cijevovod za vodu, struju i plin. Predlaže se upotreba rezerviranog otvora na krovu zida.

Zahtjevi za montažnu strukturu

- Montažni stalak mora zadovoljiti relevantne državne ili industrijske standarde u pogledu čvrstoće sa nehrđajućim površinama za zavarivanje i povezivanje.
- Montažni stalak i njegova nosiva površina moraju biti sposobni da izdrže minimum četvorostuku težinu jedinice, ili 200 kg.
- Montažni stalak vanjske jedinice mora biti pričvršćen pomoću ekspanzionog vijka.
- Osigurajte sigurnu instalaciju, bez obzira na vrstu zida na koji se jedinica instalira, kako biste spriječili potencijalni pad koji bi mogao nauditi prolaznicima.

Sigurnosni zahtjevi za električne instalacije

- Budite sigurni da za klima uređaj koristite adekvatan napon i utičnicu za napajanje, a promjer kabla za napajanje mora biti u skladu sa državnim propisima.
- Kada je maksimalna struja klima uređaja $\geq 16A$, mora se koristiti prekidač za zrak ili prekidač za zaštitu od curenja opremljen zaštitnim uređajima.
- Radni opseg je 90% -110% lokalnog nazivnog napona. Ali bez kvara u napajanju, električnog udara ili požara. Ako je napon nestabilan, preporučuje se povećanje regulatora napona.
- Minimalni razmak između klima uređaja i zapaljivih predmeta je 1,5 m.
- Kabel za povezivanje povezuje unutrašnje i vanjske jedinice. Prvo morate odabrati pravu veličinu kabla prije pripreme za povezivanje.
- Tipovi kablova: vanjski kabel za napajanje: H07RN-F ili H05RN-F; interkonekcijski kabel: H07RN-F ili H05RN-F;
- Minimalna površina promjera kabla za napajanje i kabla za povezivanje.

Sjeverna Amerika

Uređaj Ampera (A)	AWG
10	18
13	16
18	14
25	12
30	10
40	8

Ostale regije

Nominalna struja uređaja (A)	Površina nominalnog presjeka (mm ²)
$>3 \text{ i } \leq 6$	0.75
$>6 \text{ i } \leq 10$	1
$>10 \text{ i } \leq 16$	1.5
$>10 \text{ i } \leq 16$	2.5
$>10 \text{ i } \leq 16$	4
$>10 \text{ i } \leq 16$	6

- Potrebna veličina kabla za povezivanje, kabla za napajanje, osigurača i prekidača je određena maksimalnom strujom uređaja. Maksimalna struja je naznačena na pločici koja se nalazi na bočnoj ploči jedinice. Pogledajte ovu pločicu da biste izabrali odgovarajući kabel, osigurač ili prekidač.
- **Napomena:** Broj jezgra kabla se odnosi na detaljni dijagram ožičenja na jedinici koju ste kupili.

Zahtjevi za rad visini

- Prilikom izvođenja instalacije na 2m ili više iznad osnovnog nivoa, sigurnosni pojasevi se moraju nositi kao i konopci dovoljne čvrstoće moraju biti sigurno pričvršćeni na vanjsku jedinicu, kako bi se spriječio pad koje bi mogao prouzrokovati povrede ili smrt, kao i gubitak imovine.

Zahtjevi za uzemljenje

- Klima uređaj je električni uređaj I klase i mora se osigurati pouzdano uzemljenje.
- Ne povezujte žicu za uzemljenje na cijev za plin, vodovod, gromobran, telefonsku liniju
- Žica za uzemljenje je posebno projektirana i ne smije se koristiti u druge svrhe, niti se pričvršćuje uobičajenim šarafom.
- Priječnik kabla za povezivanje treba preporučiti prema uputstvu za korištenje, kao i terminalni tipa O koji zadovoljava lokalne standarde (unutrašnji promjer terminala tipa O treba odgovarati veličini vijka jedinice, ne više od 4,2 mm). Nakon ugradnje, provjerite da li su vijci dobro pričvršćeni i da nema opasnosti od otpuštanja.

Ostalo

- Način povezivanja klima uređaja i kabela za napajanje i metoda međusobnog povezivanja svakog nezavisnog elementa podlježu shemi povezivanja postavljenog na uređaju.
- Model i nazivna vrijednost osigurača moraju biti napisani sitotiskom na odgovarajućem kontroleru ili ulošku osigurača.

Sadržaj pakiranja

Sadržaj pakiranja za unutrašnju jedinicu

Naziv	Količina	Jed.
Unutrašnja jedinica	1	set
Daljinski upravljač	1	kom
Baterije (7#)	2	kom
Uputstvo	1	set
Odvodna cijev	1	kom

Sadržaj pakiranja za vanjsku jedinicu

Naziv	Količina	Jed.
Vanjska jedinica	1	set
Cijev za povezivanje (neobavezno)	2	kom
Plastična traka	1	rola
Prsten za zaštitu cijevi	1	kom
Cement (kit) (neobavezno)	1	paket

NAPOMENA: Sva dodatna oprema trebala bi odgovarati pakiranju pakiranju i ako postoji razlika, molimo vas za razumijevanje.

INSTALACIJA UNUTRAŠNJE JEDINICE

Crtež dimenzija instalacije unutrašnje jedinice

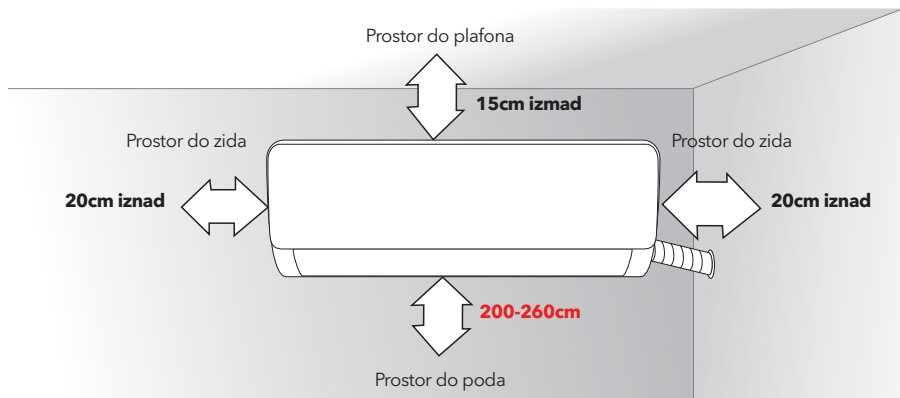

Montažna ploča

1. Zid za ugradnju unutrašnje jedinice mora biti tvrd i čvrst, kako bi se spriječila vibracije.
2. Koristite vijak tipa "4" da pričvrstite ploču za zid, horizontalno montirajte ploču za instaliranje, i osigurajte bočnu horizontalu i uzdužnu vertikalu.
3. Nakon instalacije rukom povucite ploču za instaliranje, kako biste provjerili da li je čvrsta.

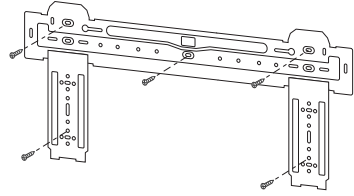

Zidni otvor

1. Napravite otvor električnim čekićem ili vodenom bušilicom na unaprijed određenom položaju na zidu za cjevovode, koji će nagnuti prema van za 5° -10°.
2. Da bi se cjevovodi i kablovi koji prolaze kroz zid zaštitili od oštećenja, kao i od štetočina koji se mogu naseliti u šupljem zidu, ugradit će se zaštitni prsten za cijev i zapečatiti cementom.

Napomena: Obično zidni otvor je $\text{Ø} > 60\text{mm} \sim \text{Ø} > 80\text{mm}$. Izbjegavajte ranije postavljene električnu žicu i tvrdi zid prilikom izrade otvora.

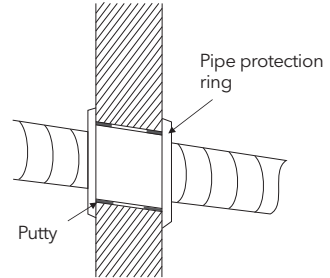

Put cjevovoda

1. Ovisno o položaju jedinice, cjevovodi mogu biti postavljeni postrance sa lijeve ili desne strane (slika 1), ili okomito sa stražnje strane (slika 2) (zavisno od dužine cijevi unutrašnje jedinice). U slučaju bočnog postavljanja, odsjeći reznu ploču na suprotnoj strani.

slika 1

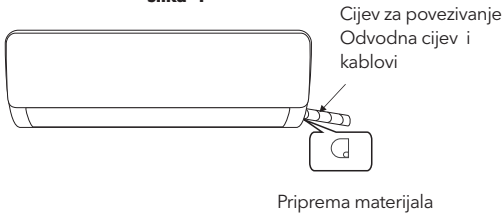

slika 2



Priključak odvodne cijevi

1. Uklonite fiksni dio da biste izvukli cijev unutrašnje jedinice iz kućišta. Zavrnite rukom šesterokutnu maticu sa lijeve strane jedinice.

2. Spojite priključnu cijev na unutrašnju jedinicu:

Usmjerite je ka centru cijevi, zategnite konusnu maticu prstima, a zatim zategnite konusnu maticu moment ključem, pravac je prikazan na dijagramu desno. Moment ključ je prikazan u tabeli.

Napomena: Prije instalacije pažljivo provjerite da li postoji bilo kakvo oštećenje spojeva. Spojevi se ne mogu ponovo upotrebljavati, osim nakon ponovnog spajanja cijevi.

Tabela stezanja obrtnog momenta

Veličina cijevi (mm)	Obrni moment (Nm)
$\phi 6 / \phi 6.35$	15 ~ 88
$\phi 9 / \phi 9.52$	35 ~ 40
$\phi 12 / \phi 12.7$	45 ~ 60
$\phi 15.88$	73 ~ 78
$\phi 19.05$	75 ~ 80

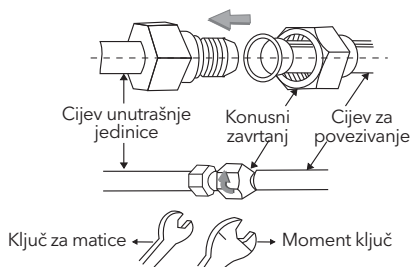

Zategnite cijev

1. Koristite izolacijsku čahuru za omotavanje spojnog dijela unutrašnje jedinice i priključne cijevi, a zatim koristite izolacijski materijal za omatanje i brtvljenje odvodnog crijeva kako bi se spriječilo stvaranje kondenzata vode na mjestu spoja.
2. Povežite odvod za vodu sa odvodnim cijevima i ispravite priključnu cijev, kablove i crijevo za odvod.
3. Koristite plastične vezice za kablove da biste omotali spojne cijevi, kablove i cijevi za odvodnju. Nagnite cijev nadolje.

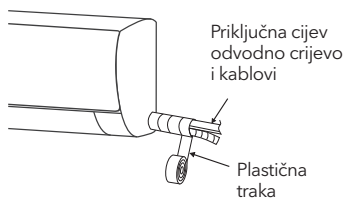

Fiksiranje unutrašnje jedinice

1. Gurnite unutarnju jedinicu na montažnu ploču i pomaknite jedinicu s lijeve strane na desnu stranu kako biste bili sigurni da je kuka pravilno postavljena na montažnu ploču.
2. Gurnite prema dolje lijevo i gornje desno na jedinici prema montažnoj ploči, dok kuka ne padne u utor i čuje se "klik".

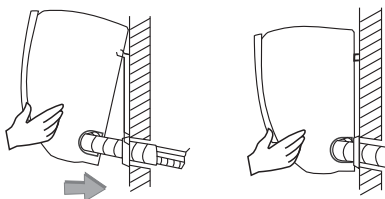

Dijagram el. instalacija

- Ako je vaš klima uređaj opremljen kablom za povezivanje, kablovi unutrašnje jedinice su tvornički povezani, nema potrebe za povezivanjem.
- Ako kabel za povezivanje nije osiguran, potrebno je povezivanje

Nakon instalacije, provjerite:

1. da li su vijci dobro pričvršćeni, i nema opasnosti od otpuštanja.
2. priključak ploče za prikazivanje bez obzira da li je postavljen na pravo mjesto i ne dodiruje ploču terminala.
3. da li je poklopac kontrolne kutije dobro zatvoren

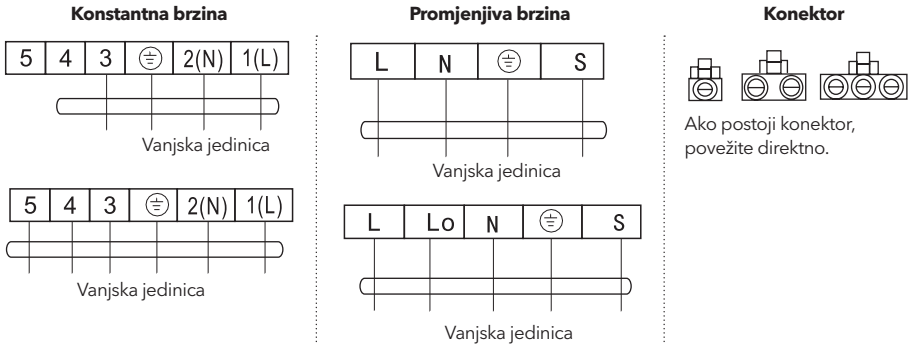

NAPOMENA:

Ovaj priručnik obično uključuje režim instalacija za različite vrste klima uređaja. Ne možemo isključiti mogućnost da neki posebni tipovi dijagrama instalacija nisu uključeni.

Dijagram je samo referenca. Ako se proizvod razlikuje od ove sheme instalacija, pogledajte detaljnu shemu električnih instalacija na uređaju koji ste kupili.

POSTAVLJANJE VANJSKE JEDINICE **PLIN R32**

Dimenzijski crtež instalacije vanjske jedinice

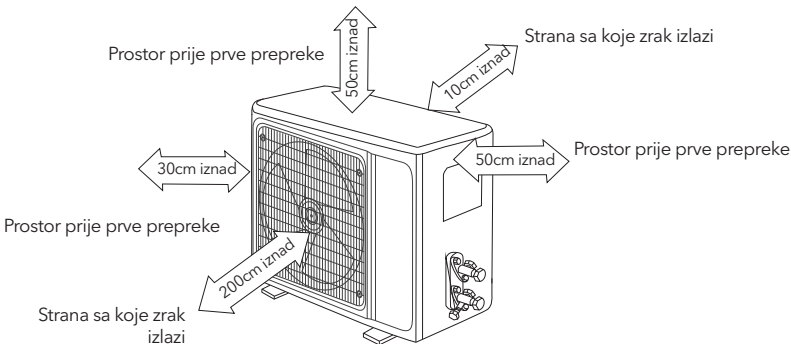

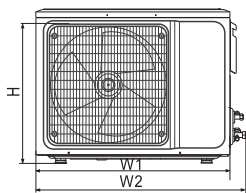

Zavrtnaj vanjske instalacijske jedinice

Veličina vanjske jedinice W1(W2) x H x D (mm)	A (mm)	B (mm)
665(710)x420x280	430	280
600(645)x485x260	400	290
660(710)x500x240	500	260
700(745)x500x255	460	260
730(780)x545x285	540	280
760(810)x545x285	540	280
790(840)x550x290	545	300
800(860)x545x315	545	315
800(850)x590(690)x310	540	325
825(880)x655x310	540	335
900(950)x700x350	630	350
900(950)x795x330	535	350
970(1044)x803x395	675	409

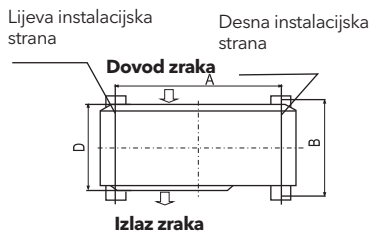

Preporuka proizvođača: Uskladite dužinu instalacije prema prikazanoj tabeli:

Dužina instalacione cijevi	Dodajte ili smanjite rashladnu tečnost		Količina rashladnog sredstva po jedinici
<3M (9,8ft)	CC ≤ 12000BTU	umanjiti 20g/m	Prema modelu
	CC ≥ 18000BTU	umanjiti 40g/m	Prema modelu
3-5M (9,8-16,4ft)	Nije potrebno		
5-15M (16,4-49,2ft)	CC ≤ 12000BTU	dodati 16g/m	Prema modelu
	CC ≥ 18000BTU	dodati 24g/m	Prema modelu

Ugradite spojnu crijevo

Povežite vanjsku jedinicu sa priključnom cijevi: Usmjerite suprotnu-navoj cijevi spojke na zaporni ventil i pritegnite konusnu maticu prstima. Zatim zategnite konusnu maticu moment ključem. Kada se cjevovod produžava, potrebno je dodati dodatnu količinu rashladnog sredstva, tako da se ne ugrozi rad klima uređaja.

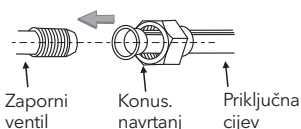

Dužina cjevovoda	Količina rashladnog sredstva koje se dodaje		Količina rashladnog sredstva po jedinici
5M	Nije potrebno		
5-15M	CC12000Btu	16g/m	1 kg
	CC18000Btu	24g/m	2 kg

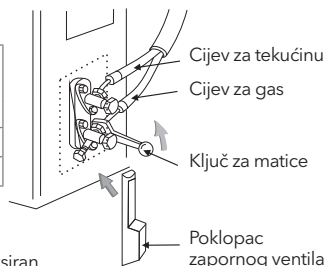

- Napomena: 1. Ova tabela je samo referenca.
2. spojevi se neće ponovo koristiti ukoliko se ne zavare.
3. Nakon instalacije, provjerite da li je poklopac zapornog ventila dobro fiksiran.

Postavljanje vanjske jedinice

Instalacija

1. Otklonite vijke i uklonite poklopac E- komada iz jedinice
2. Spojite kablove, odnosno odgovarajuće unutrašnje dijelove priključne ploče vanjske jedinice, (pogledajte shemu instalacije) i ako ima signala iz utičnice, samo izvedite spojnicu.
3. Žica za uzemljenje: izvadite vijak za uzemljenje iz električnog nosača, povežite kraj žice za uzemljenje na vijak za uzemljenje i zavijte ga u otvor za uzemljenje.

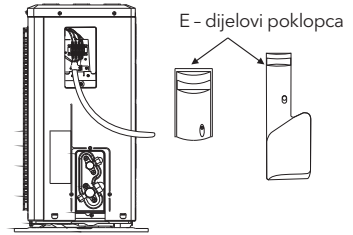

Dijagram instalacije

Konstantna brzina

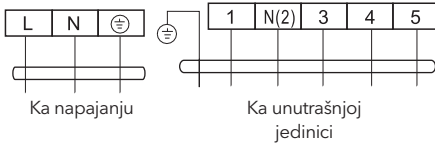
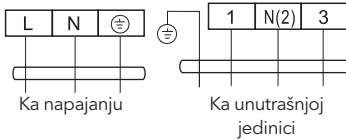

Promjenjiva brzina

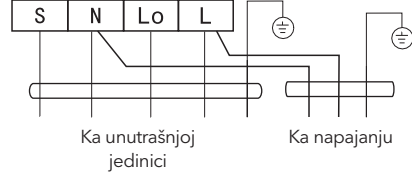
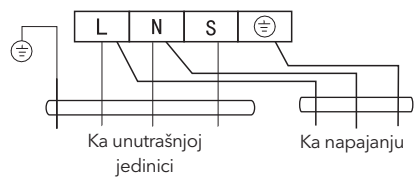

Konektor



Ako postoji konektor, povežite ga direktno.

NAPOMENA:

- Ovaj priručnik obično sadrži način ožičenja za različite klimatizacijske uređaje. Ne možemo isključiti mogućnost da neke posebne vrste dijagrama instalacije nisu prikazane.
- Ovaj dijagram je samo referenca. Ako postoje razlike u dijagramima, molimo vas da pratite detaljni dijagram koji ste dobili sa jedinicom koju ste kupili.

Vakumiranje (Plin R32)

Ekskluzivna R32 pumpa za rashladno sredstvo mora se koristiti za izradu vakuuma rashladnog sredstva R32.

Prije nego što počnete sa radom na klima uređaju, uklonite poklopac zapornog ventila (ventila za plin i tekućinu) i nakon toga ga ponovo zategnite (da biste spriječili potencijalno curenje zraka)

1. Da biste spriječili curenje zraka i prolivanje, zategnite sve spojne matice svih cijevi.
2. Spojite zaporni ventil, crijevo za punjenje, razvodni ventil i vakuumsku pumpu.
3. Potpuno otvorite ručku Lo na razvodnom ventilu i primjenite vakuum najmanje 15 minuta i provjerite da li je vakuumska masa očitana -0.1 MPa (-76cmHg).
4. Nakon primjene vakuuma, potpuno otvorite zaporni ventil šesterokutnim ključem.
5. provjerite da li zrak ne curi iz unutrašnjih i vanjskih priključaka.

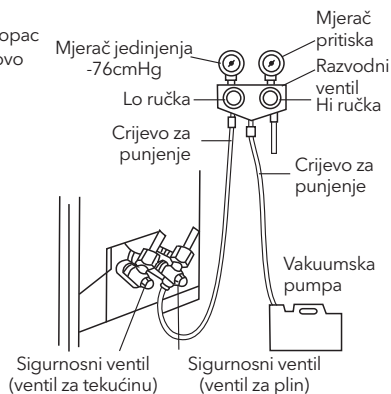

Kondenzacijska drenaža na otvorenom (samo za toplinsku pumpu)

Kada se uređaj zagrijava, voda za kondenzaciju i voda za odmrzavanje mogu biti pouzdano propuštene kroz odvodno kućište.

Instalacija:

Ugradite vanjsko odvodno koljeno u Ø 25 otvor na osnovnoj ploči, i spojite crijevo za odvod na koljeno, tako da se otpadna voda koja se formira u vanjskoj jedinici može ispustiti do odgovarajuće ploče.

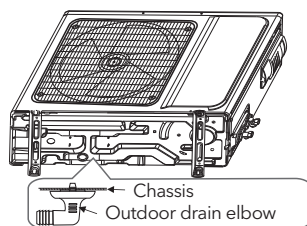

PROVJERA NAKON INSTALACIJE I PROBNI RAD

Provjera nakon instalacije

Provjera električne sigurnosti

1. Da li je napon napajanja odgovarajući.
2. Da li postoji bilo kakva neispravna ili propuštena veza u svakoj od žica za napajanje, signal i uzemljenje.
3. Da li je žica za uzemljenje klima uređaja čvrsto uzemljena.

Provjera instalacijske sigurnosti

1. Da li je instalacija sigurna.
2. Da li je odvod vode neometan.
3. Da li su ožičenje i cjevovodi pravilno instalirani.
4. Provjerite da u uređaju nije ostalo neko strano tijelo ili alat.
5. Provjerite da li je cjevovod rashladnog sredstva dobro zaštićen.

Ispitivanje curenja rashladnog sredstva

Ovisno o načinu instalacije, sljedeće metode se mogu koristiti za provjeru sumnjivog curenja, na područjima kao što su četiri spoja vanjske jedinice i jezgra zapornih ventila i t-ventila:

1. Metoda mjehurića: Nanesite s referencom ravnomjerni sloj sapunice na potencijalnu točku curenja i pažljivo promatrajte mehuriće.
2. Instrumentna metoda: Provjeriti curenje tako što ćete usmjeriti sondu detektora curenja prema uputstvu za potencijalne točke curenja.

Napomena: Prije provjere curenja provjerite da li je ventilacija dobra.

Test rada

Priprema testa rada:

- Provjerite da li su svi cjevovodni i priključni kablovi dobro povezani.
- Potvrdite da su vrijednosti plina na strani tekućine potpuno otvorene.
- Povežite kabel za napajanje sa nezavisnom mrežnom utičnicom.
- Stavite baterije u daljinski upravljač.

Napomena: Prije testiranja provjerite da li je ventilacija dobra.

Metoda testa rada:

1. Uključite napajanje i pritisnite tipku ON / OFF na daljinskom upravljaču da biste pokrenuli klima uređaj.
2. Daljinskim upravljačem izaberite COOL, HEAT (nije dostupan na modelima samo za hlađenje), SWING i druge načine rada i pogledajte da li je rad dobar.

NAPOMENE O ODRŽAVANJU

Pažnja: Za održavanje ili odlaganje, molimo kontaktirajte ovlaštene servisne centre. Održavanje od strane nekvalificiranih osoba može dovesti do opasnosti.

Napunite klima uređaj rashladnim sredstvom R32 i održavajte klima uređaj u skladu sa zahtjevima proizvođača.

Ovo poglavlje se uglavnom fokusira na posebne zahtjeve održavanja za uređaj sa R32 rashladnim sredstvom.

Zatražite od servisera da pročita priručnik za tehničke usluge nakon prodaje za detaljne informacije.

Neophodne kvalifikacije servisera

1. Potrebna je posebna obuka uz uobičajene procedure za popravak rashladne uređaja kada je u pitanju oprema sa zapaljivim rashladnim sredstvima. U mnogim zemljama, ovu obuku provode državni centri za obuku koji su specijalizirani za obuku servisera o relevantnim državnim standardima stručnosti koji su vjerovatno sadržani u zakonu. Postignute kvalifikacije trebaju biti dokumentirane odgovarajućim certifikatom.
2. Održavanje i popravci klima uređaja moraju se vršiti prijemnom metodom koju je preporučio proizvođač. Ukoliko su potrebni drugi stručnjaci za pomoć u održavanju i popravci to treba obaviti pod nadzorom osoba koje imaju kvalifikaciju za popravku klima uređaja opremljenog zapaljivim rashladnim sredstvom.

Kontrola na licu mjesta

Sigurnosna kontrola se mora provesti prije održavanja opreme sa R32 rashladnim sredstvom kako bi se osiguralo da je rizik od požara sveden na minimum. Provjerite da li je mjesto dobro provjetreno, da li je antistatička i protupožarna oprema u savršenom stanju. Prilikom održavanja rashladnog sistema, pridržavajte se sljedećih mjera predostrožnosti prije rada sa sredstvom.

Procedure rada

1. Radna površina:

Služenici i druge osobe koje rade u lokalnom području trebaju dobiti upute o prirodi posla koji se obavljaju. Treba izbjegavati rad u zatvorenim prostorima. Područje oko radnog prostora treba biti odvojeno. Kontrolirajte zapaljivi materijal kako biste osigurali da su uvjeti unutar područja sigurni.

2. Provjera prisustva rashladnog sredstva:

Područje se mora provjeriti odgovarajućim detektorom rashladnog sredstva prije i za vrijeme rada, kako bi se osiguralo da serviser bude svjestan potencijalno toksičnih ili zapaljivih atmosfera. Uvjerite se da je oprema za detekciju curenja koja se koristi pogodna za upotrebu sa svim primjenjivim rashladnim sredstvima, tj. ne stvara iskre, adekvatno zapečaćena ili sigurna.

3. Prisustvo aparata za gašenje požara:

Ako se bilo koji rad na vrućini mora obaviti na rashladnoj opremi ili bilo kojem dijelu, na raspolaganju je odgovarajuća oprema za gašenje požara. Uvijek držite suhi prah ili CO2 aparat za gašenje požara u blizini zone punjenja.

4. Nema izvora paljenja:

Ovlaštene osobe koje obavljaju radove u vezi sa rashladnim sistemom koji uključuje popravku cjevovoda ne smije koristiti bilo kakve izvore paljenja na takav način koji može dovesti do opasnosti od požara ili eksplozije. Svi mogući izvori paljenja, uključujući pušenje cigareta, trebaju biti dovoljno udaljeni od mjesta instalacije, popravaka, uklanjanja i odlaganja, tijekom kojih rashladno sredstvo može biti ispušteno u okolni prostor. Prije nego što se počne sa radom, područje oko opreme treba pregledati kako bi se osiguralo da nema zapaljivih opasnosti ili rizika paljenja. Znak 'Zabranjeno pušenje' treba da biti postavljen.

5. Provjetren prostor (otvorite vrata i prozor):

Uvjerite se da je prostor na otvorenom ili da li je adekvatno provjetren prije nego što se izvedu bilo kakvi radovi sa visokom temperaturom. Provjetravajte prostor tijekom cijelog perioda rada. Ventilacija bi trebala sigurno raspršiti ispušteno rashladno sredstvo i baciti ga u atmosferu.

6. Provjera opreme za hlađenje:

Ukoliko se mijenjaju električne komponente, one moraju biti u skladu sa namjenom i sa ispravnom specifikacijom. U svakom trenutku se moraju poštovati uputstva proizvođača o održavanju i servisiranju. Ako ste u nedoumici, konzultirajte tehničku službu proizvođača. Sljedeće provjere se primjenjuju na postrojenjima koja koriste zapaljive rashladne tekućine:

- Količina punjenja je u skladu sa veličinom prostorije unutar koja su postavljeni dijelovi rashladnog sredstva.
- Mašine i ispusti za ventilaciju rade adekvatno i ne ometaju se.
- Ako se koristi indirektni rashladni krug, sekundarni krug se provjerava na prisustvo rashladnog sredstva.
- Rashladne cijevi ili komponente se instaliraju na mjestu gdje je malo vjerovatno da će biti izložene bilo kojoj supstanci koja može korodirati komponente koje sadrže rashladno sredstvo, osim ako su komponente konstruirane od materijala koji su inherentno otporni na korodiranje ili su na odgovarajući način zaštićeni od korozije.

7. Provjera električnih uređaja:

Popravci i održavanje električnih komponenti uključuju sigurnosne provjere i procedure provjere komponenti. Ako postoji greška koja bi mogla ugroziti sigurnost, onda se na strujni krug ne priključuje električni napon dok se greška ne riješi na zadovoljavajući način. Ako se greška ne može odmah ispraviti, ali je potrebno nastaviti sa radom, mora se koristiti odgovarajuće privremeno rješenje. Sve će biti prijavljeno vlasniku opreme, tako da sve strane budu o svemu obaviještene.

Početne provjere sigurnosti obuhvaćaju:

- Kondenzatori su ispražnjeni: to se mora obaviti na siguran način kako bi se izbjegla mogućnost iskrenja.
- Prilikom punjenja, obnavljanja ili čišćenja sistema ne treba izlagati električne komponente i instalacije.
- Održavajte kontinuitet uzemljenja.

Pregled kabela

Provjerite da li se kabel istrošio, ima li koroziju, previsok napon, vibracije i provjerite da li postoje oštri rubovi i drugi štetni efekti u okruženju. Prilikom pregleda, treba uzeti u obzir uticaj starenja ili kontinuirane vibracije kompresora i ventilatora.

Provjera curenja rashladnog sredstva R32

Napomena: Provjerite curenje rashladnog sredstva u okruženju gdje nema potencijalnih izvora paljenja. Nije potrebna halogena sonda (ili bilo koji drugi detektor koji koristi za otvoreni plamen).

Metoda detekcije curenja:

Za sisteme sa rashladnim sredstvom R32, na raspolaganju je elektronski instrument za otkrivanje curenja i detekciju curenja ne bi trebalo vršiti u okolini sa rashladnim sredstvom. Pobrinite se da detektor curenja ne postane potencijalni izvor paljenja i da je primjenjiv na izmjerenu rashladnu točnost. Detektor curenja mora biti podešen na minimalnu koncentraciju zapaljivog goriva (postotak) rashladnog sredstva. Kalibrirajte i podesite odgovarajuću koncentraciju plina (ne više od 25%) sa upotrebljenim rashladnim sredstvom.

Točnost koja se koristi za detekciju curenja je primjenjiva na većinu rashladnih sredstava. Ali ne koristite kloridna otapala da biste spriječili reakciju između klora i rashladnih sredstava i korozije bakarnih cijevi.

Ako sumnjate na curenje, uklonite svu vatru sa mjesta događaja ili ugasite vatru. Ako je mjesto curenja potrebno zavariti, onda sve rashladne materijale treba vratiti, ili izolirati sve rashladne tekućine dalje od mjesta curenja (koristeći zaporni ventil). Prije i tijekom zavarivanja, koristite OFN za pročišćavanje cijelog sustava.

Uklanjanje i vakuumsko pumpanje

1. Pobrinite se da nema izvora paljenja blizu izlaza vakuumske pumpe i da je ventilacija dobra.
2. Održavanje i druge operacije rashladnog kruga obavljaju se u skladu sa općom procedurom, ali ključne su sljedeće najbolje operacije koje su već uzele u obzir zapaljivost. Pratite sljedeće procedure:
 - Uklonite rashladno sredstvo.
 - Očistiti cjevovod inertnim plinom.
 - Evakuacija.
 - Ponovo dekontaminirati cjevovod inertnim plinovima.
 - Izrežite ili zavarite cjevovod
3. Rashladno sredstvo treba vratiti u odgovarajući rezervoar za skladištenje. Sustav treba očistiti dušikom kako bi se osigurala sigurnost. Postupak se mora ponoviti nekoliko puta. Ovaj postupak se ne smije izvoditi s tlačnim zrakom ili kisikom.
4. Procesom puhanja, sustav se puni u anaerobni dušik kako bi se postigao radni tlak pod vakuumskim stanjem, zatim se dušik ispušta u atmosferu bez kisika i na kraju vakuumira sustav. Ponovite ovaj postupak dok se ne očiste sve rashladne tekućine u sustavu. Nakon završetka anaerobnog dušika, plin se oslobodi atmosferskog tlaka i tada se sustav može zavariti. Ova operacija je potrebna za zavarivanje cjevovoda.

Procedure za punjenje rashladnih sredstava

Kao dodatak općoj proceduri, potrebno je ispoštovati sljedeće zahtjeve:

- Uvjerite se da nema kontaminacije između različitih rashladnih sredstava kada koristite uređaj za punjenje rashladnog sredstva. Cjevovod za punjenje rashladnih tekućina treba biti što kraći da bi se smanjio zaostatak rashladnog sredstva u njemu.
- Rezervoari za skladištenje trebaju ostati vertikalni.
- Uvjerite se da su rješenja za uzemljenje već preuzeta prije nego što se rashladni sistem napuni rashladnim sredstvima.
- Nakon završetka punjenja (ili kada još nije završeno), obilježite znak na sistemu.
- Pazite da ne prepunite rashladno sredstvo.

Odlaganje i oporavak

Odlaganje

Prije ove procedure, tehničko osoblje mora biti detaljno upoznato sa opremom i svim njenim karakteristikama, i provesti preporučenu praksu za sigurno sklapanje rashladnog sredstva. Za recikliranje rashladnog sredstva, analizirati rashladno sredstvo i uzorke ulja prije rada. Osigurajte potrebnu snagu prije testiranja.

1. Upoznajte opremu i rad.
2. Isključite napajanje.
3. Prije nego što provedete ovaj proces, morate biti sigurni:
 - Ako je potrebno, rad mehaničke opreme treba olakšati rad rezervoara za rashladno sredstvo.
 - Sva osobna zaštitna oprema je efikasna i mora se pravilno koristiti.
 - Cjelokupan proces popravka treba se provesti pod rukovodstvom kvalificiranog osoblja.
 - Popravak opreme i rezervoara treba biti u skladu sa relevantnim državnim standardima.
4. Ako je moguće, sistem za hlađenje treba usisati.
5. Ako se stanje vakuuma ne može postići, trebalo bi ukloniti rashladno sredstvo iz svakog dijela sustava.
6. Prije početka popravka, trebali bi se uvjeriti da je kapacitet rezervoara dovoljan.
7. Pokrenite proces i koristite opremu za oporavak prema uputstvima proizvođača.
8. Nemojte puniti rezervoar do punog kapaciteta (zapremnina ubrizgavanja tekućina ne prelazi 80% zapremnine rezervoara).
9. Čak i ako je trajanje kratko, ne smije preći maksimalni radni pritisak rezervoara.
10. Nakon završetka punjenja rezervoara i završetka procesa rada, morate se pobrinuti da se rezervoar i oprema dobro uklone i da se zatvore svi ventili.
11. Nije dozvoljeno da se vraćena rashladna sredstva ubrizgavaju u drugi sistem prije nego što se pročiste i testiraju.

Napomena: Identifikacija se mora izvršiti nakon što se uređaj ukloni i rashladna sredstva evakuiraju. Identifikacija treba sadržavati datum i odobrenje. Obratite pažnju na činjenicu da identifikacija na uređaju može sadržati zapaljive supstance.

Oporavak:

1. Čišćenje rashladnog sredstva u sistemu je potrebno prilikom popravljanja ili odlaganja uređaja. Preporučuje se potpuno uklanjanje rashladnog sredstva.
2. Prilikom punjenja rashladnog sredstva u rezervoar možete koristiti samo poseban rezervoar za rashladno sredstvo. Provjerite da li kapacitet rezervoara odgovara količini ubrizgavanja rashladnog sredstva u cijelom sistemu. Svi rezervoari koji se koriste za oporavak rashladnih sredstava moraju imati identifikaciju rashladnog sredstva (tj. rezervoar za hlađenje). Rezervoari za skladištenje moraju biti opremljeni ventilima za smanjenje pritiska i kuglastim ventilima i moraju biti u dobrom stanju. Ako je moguće, prazne rezervoare treba ukloniti i držati na sobnoj temperaturi prije upotrebe.
3. Opremu za oporavak treba održavati u dobrom radnom stanju i upoznati se sa uputstvima za rukovanje opremom za lak pristup. Oprema bi trebala biti pogodna za oporavak R32 rashladnih sredstava. Pored toga, trebao bi postojati kvalificiran uređaj za vaganje koji se može koristiti. Crijevo treba biti povezano sa odvojivim spojnim priključkom i treba ga održavati. Prije upotrebe opreme za oporavak provjerite da li je u dobrom stanju i da li možete njome sprovesti savršeno održavanje. Provjerite da li su električni dijelovi zabrtvljeni, kako bi se spriječilo curenje rashladnog sredstva i izbjegao požar. Ako imate bilo kakvo pitanje, molimo da se obratite proizvođaču.
4. Oporavljeno rashladno sredstvo mora biti skladišteno u odgovarajuće kontejnere i sa priloženim uputstvom za transport vraćeno proizvođaču rashladnog sredstva. Ne mješajte rashladno sredstvo u opremi za oporavak, posebno ne u rezervoaru.
5. Prostor koji se koristi za transport R32 rashladnog sredstva ne može biti zatvoren u procesu transporta. Ako je potrebno, poduzmite antielektrostatičke mjere u procesu transporta. U procesu transporta, utovara i istovara potrebno je poduzeti neophodne zaštitne mjere kako bi se zaštitio klima uređaj.
6. Prilikom uklanjanja kompresora ili čišćenja ulja kompresora, vodite računa o tome da je kompresor napumpnan do odgovarajuće razine, kako bi se osiguralo da nema ostataka R32 rashladnih sredstava u ulju za podmazivanje. Vakuumsko pumpanje treba izvršiti prije nego što se kompresor vrati dobavljaču. Osigurajte sigurnost prilikom ispuštanja ulja iz sistema.

UPUTE ZA DALJINSKI UPRAVLJAČ

- Pažljivo pročitajte upute za sigurnu i pravilnu uporabu klima uređaja.
- Pažljivo čuvajte upute jer se na njih može pozvati u bilo kom trenutku.

Opis tipki

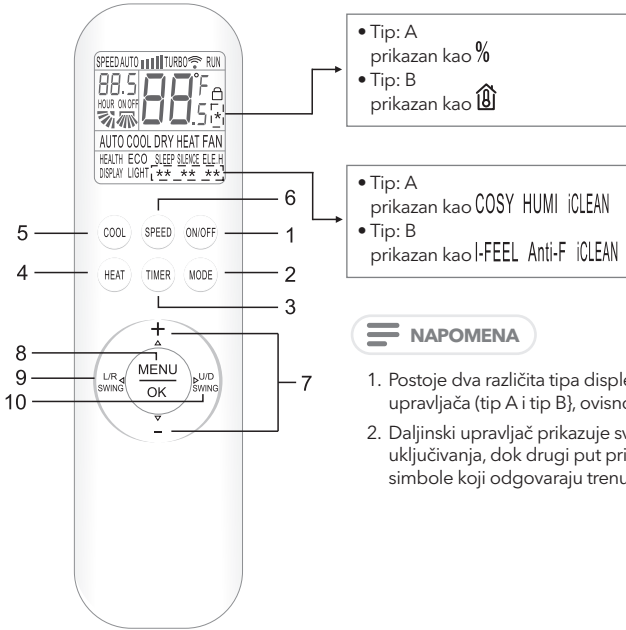

1. ON/OFF Tipka

Pritisnite ovu Tipku i jedinica će početi ili prestati sa radom, što će također otkazati funkciju tajmera ili spavanja.

2. MODE Tipka

Pritisnite ovu Tipku i jedinica će početi ili prestati sa radom, što može također otkazati funkciju tajmera ili spavanja

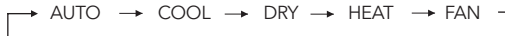

NAPOMENA

Režim grijanja nije dostupan za jedinice samo za hlađenje.
Molimo pročitajte Korištenje režima za detaljan opis.

3. TIMER Tipka

- Kada je jedinica uključena pritisnite ovu Tipku da isključite tajmer. Kada je jedinica isključena, pritisnite ovu Tipku da biste uključili tajmer.
- Pritisnite jednom ovaj gumb, riječi On/Off će se pojaviti i trepereti. Pritisnite / da podesite vrijeme (pritisnite / Tipku da brzo promijenite vrijedosti tajminga) opseg podešavanja vremena je od 0.5 do 24 sata. Pritisnite ovu Tipku jednom da biste podesili vrijeme, tada će daljinski upravljač postati signal direktno i H on/off će prestati treperiti.
- Ukoliko ne pritisnete Tipku koja treperi u roku od 10 sekundi, podešavanje tajmera će se otkazati.
- Ako je tajmer podešen, pritisnite Tipku još jednom da bi ste ga otkazali.

4. HEAT Tipka

Pritisnite ovaj gumb da biste ušli u režim "HEAT".

5. COOL Tipka

Pritisnite ovaj gumb da biste ušli u režim "COOL".

6. SPEED Tipka

Pritiskom na ovaj gumb, možete izabrati brzinu ventilatora na sljedeći način:



NAPOMENA

Automatska brzina zraka nije dostupna u režimu ventilatora. Turbo brzina zraka nije dostupna u automatskom režimu.

Ovaj gumb je nevažeći u režimu odvlaživanja.

7. + & - Tipka

- Svaki put kada se pritisne "+" ili "-", podešavanje temperature će se povećati za 1°C (1°F) i svaki put kada se pritisne "-" ili "+", smanjit će se za 1°C (1°F).
- Opseg podešavanja temperature: 16°C (60°F) ~ 32°C (90°F).



NAPOMENA

Temperatura se ne može podesiti u automatskom ili ventilatorskom režimu.

8. MENU & OK Tipka

- Pritisnite "MENU" Tipku za ulazak u režim izbora funkcije. Zatim pritisnite Δ , ∇ , \triangleleft ili \triangleright kako bi odabrali funkciju koju želite. Nakon toga, pritisnite tipku "OK", te uključite ovu funkciju.
- U režimu izbora funkcije, pritisnite Δ , ∇ , \triangleleft ili \triangleright znak, na LCD-u će treptati ako se funkcija može izabrati.

9. L/R SWING Tipka

- Pritisnite ovaj gumb da aktivirate zamah lijevo/desno i pritisnite ga ponovo da isključite funkciju zamaha.

10. U/D SWING Tipka

- Pritisnite ovaj gumb da aktivirate zamah gore/dolje i pritisnite ga ponovo da isključite funkciju zamaha.



NAPOMENA

- Kada je jedinica uključena, pritisnite gumb "U/D SWING" i držite ga 3 sekunde, tipka će postati funkcionalna tipka "Rated swinging", a zatim pritisnite gumb "U/D SWING" da biste izabrali pozicije za Rated ljuľljanje.
- Samo ponovnim pritiskom na gumb "U/D SWING" i drljanjem za 3 sekunde ili ponovo instalirajte bateriju daljinskog upravljača, gumb "U/D SWING" nastavlja svoju prvobitnu funkciju. Gumb za uključivanje/ isključivanje daljinskog upravljača ne može omogućiti izlaz iz funkcije "Rated swinging".

11. HEALTH

Kada je jedinica uključena, pritisnite gumb "MENU", zatim pritisnite Δ , ∇ , \triangleleft ili \triangleright izabrali znak "HEALTH", kada će znak "HEALTH" treptati, i pritisnite gumb "OK" kako bi aktivirali (deaktivirali) "HEALTH" znak, koji će aktivirati (deaktivirati) funkciju HEALTH.

12. ECO

- U režimu hlađenja, klima-uređaj promjenljive frekvencije će ući u ECO režim, koji troši najmanje električne energije, i automatski izaći iz njega 8 sati nakon toga.
- ECO režim nije dostupan na klima-uređaju sa fiksnom frekvencijom.
- Promjena režima ili isključivanje daljinskog upravljača će automatski poništiti ECO funkciju.
- U režimu hlađenja, pritisnite gumb „MENU“, zatim pritisnite Δ , ∇ , \triangleleft ili \triangleright kako bi izabrali „ECO“ funkciju, kada će znak „ECO“ treptati, i pritisnite gumb „OK“ da označite (ne označite) „ECO“ znak, koji će aktivirati (deaktivirati) ECO funkciju.



NAPOMENA

Na potrošnju električne energije utječe ambijentalna temperatura i struktura kuće itd., a kada je temperatura okoliša visoka ili kuća ima veliku površinu, budite oprezni kod korištenja ECO režima.

13. SLEEP

- Kada je jedinica uključena, pritisnite gumb „MENU“, zatim pritisnite Δ , ∇ , \triangleleft ; \triangleright kako bi izabrali znak „SLEEP“ kada će znak „SLEEP“ treptati, i pritisnite gumb „OK“ kako bi aktivirali (deaktivirali) „SLEEP“ znak, koji će aktivirati (deaktivirati) funkciju režima spavanja.
- Klima uređaj radi u režimu spavanja u 10 sati a zatim prekida taj režim i vraća se na prethodni režim



NAPOMENA

Funkcija sleep se ne može aktivirati u ventilatorskom ili automatskom režimu. U režimu mirovanja ekran klima uređaja je isključen.

14. SILENCE

Kada je jedinica uključena, pritisnite gumb „MENU“, a zatim pritisnite Δ , ∇ , \triangleleft ; \triangleright kako bi odaberali znak „SILENCE“, kada će znak „SILENCE“ treptati, i pritisnite gumb „OK“ da biste aktivirali (deaktivirali) znak „SILENCE“, koji će aktivirati (deaktivirati) funkciju tihog strujanja zraka.

15. ELE.H

- Kada je jedinica uključena, pritisnite gumb „MENU“, a zatim pritisnite Δ , ∇ , \triangleleft ; \triangleright izaberite znak „ELE.H“, kada će znak „ELE.H“ treptati, i pritisnite gumb „OK“ da biste aktivirali (deaktivirali) znak „ELE.H“, koji će aktivirati (deaktivirati) funkciju pomoćnog grijanja.
- Jedinica će automatski aktivirati funkciju pomoćnog grijanja u skladu sa temperaturom okoline, kako bi se ubrzalo grijanje.
- Ovo gumb je onemogućen na nekim modelima.

16. DISPLAY

Pritisnite gumb „MENU“, a zatim pritisnite Δ , ∇ , \triangleleft ; \triangleright kako bi izabrali znak „DISPLAY“, kada će znak „DISPLAY“ treptati, i pritisnite gumb „OK“ da biste aktivirali (deaktivirali) funkciju prikaza na ekranu.

17. LIGHT

- Jedinica će automatski aktivirati ili deaktivirati funkciju prikaza na ekranu klima uređaja u skladu sa osvijetljenošću unutrašnjeg ambijenta.
- Kada je jedinica uključena, pritisnite gumb „MENU“, a zatim pritisnite Δ , ∇ , \triangleleft ; \triangleright kako bi izabrali znak „LIGHT“, kada će znak „LIGHT“ treptati, i pritisnite gumb „OK“ kako bi aktivirali (deaktivirali) znak „LIGHT“, koji će aktivirati (deaktivirati) funkciju detekcije svjetlosti.

18. COSY (Samo Tip A)

- Kada je klima uključena u režimima hlađenja, pritisnite gumb „MENU“, zatim pritisnite Δ , ∇ , \triangleleft ; \triangleright kako bi izabrali znak „COSY“, kada će znak „COSY“ treptati, i pritisnite gumb „OK“ kako bi aktivirali (deaktivirali) znak „COSY“, koji će aktivirati (deaktivirati) funkciju čišćenja.
- Kada je funkcija „COSY“ uključena, brzina ventilatora je automatska i poništit će funkciju ljuljanja. Kada je funkcija „COSY“ uključena, ove operacije koje isključuju jedinicu, menjaju režim i postavljaju SLEEP, brzinu ventilatora, funkciju ljuljanja će automatski izaći iz funkcije „COSY“, a zatim se vraćaju na prethodni status.

19. HUMI (Samo Tip A)

Pritisnite gumb „MENU“, a zatim pritisnite Δ , ∇ , \triangleleft ; \triangleright da izabrali znak „HUMI“, kada će znak „HUMI“ treptati, i pritisnite gumb „OK“ da biste aktivirali (deaktivirali) znak „HUMI“, čime će se aktivirati (deaktivirati) funkcija ovlaživanja.



NAPOMENA

Funkcija ovlaživanja nije dostupna u režimu sušenja.

20. iCLEAN

- Jedinica će automatski očistiti prašinu na isparivaču i osušiti ili otpuhati vlagu.
- Kada je klima uređaj isključen, pritisnite gumb „MENU“, a zatim pritisnite Δ , ∇ , \triangleleft ; \triangleright kako bi izabrali znak „iCLEAN“, kada će znak „iCLEAN“ treptati i pritisnite gumb „OK“ da biste aktivirali (deaktivirali) znak „iCLEAN“, koji će aktivirati (deaktivirati) funkciju čišćenja.
- Funkcija čišćenja će se automatski zatvoriti nakon 30 minuta.

21. Child-lock

- Pritisnite Tipke „HEAT“ i „MODE“ istovremeno i držite ih najmanje 3 sekunde kako bi aktivirali ili deaktivirali funkciju zaključavanja za djecu.
- Kada je funkcija zaključavanja za djecu aktivirana, daljinski upravljač će pokazati .

22. Anti-F (Samo Tip B)

- Anti-F funkcija: Kada je jedinica zatvorena u režimima hlađenja, isušivanja ili automatskom modu (hlađenje), nastavit će raditi oko 3 minute kako bi osušila vlagu na isparivaču, kako bi se spriječilo nakupljanje bakterija na isparivaču, koje izazivaju gljivice i čudan miris i štetne su po zdravlje.
- Kada je jedinica isključena, pritisnite gumb „MENU”, a zatim pritisnite Δ , ∇ , \triangleleft i \triangleright kako bi izabrali znak „Anti-F”, kada će znak „Anti-F” treptati, i pritisnite gumb „OK” da biste aktivirali (deaktivirali) znak „Anti-F”, koji će aktivirati (deaktivirati) funkciju Anti-F.

23. I-FEEL (Samo Tip B)

Kada je jedinica uključena, pritisnite gumb „MENU”, a zatim pritisnite Δ , ∇ , \triangleleft i \triangleright da izaberete znak „I-FEEL”, kada znak „I-FEEL” će treptati i pritisnite gumb „OK” da biste aktivirali (deaktivirali) znak „I-FEEL” i , koji će aktivirati (deaktivirati) funkciju I-FEEL.

24. °C/°F

- Temperatura se podrazumijevano prikazuje u Celzijusima.
- Pritisnite gumb „COOL” i „HEAT” istovremeno duže od 3 sekunde, te možete podesiti prikaz u „°C” ili „°F”.



NAPOMENA

Prikaz temperature u Farenhajtju nije dostupan za neke modele. Kada je temperatura prikazana u Farenhajtima na daljinskom upravljaču, ona može biti u Celzijusima na jedinici, na čiju funkciju i rad neće utjecati.

25. 8° C način grijanja

- 8°C funkcija grijanja je dostupna samo za neke modele
- Samo u načinu grijanja u uključenom stanju, pritisnite tipke „MODE” i „+” istovremeno duže od 3 sekunde za uključivanje ili isključivanje funkcije grijanja 8°C.
- Nakon uključivanja funkcije grijanja 8°C:
 - a. Pritisnite gumb „HEAT”, ili prebacite na „mode”, ili izaberite funkciju mirovanja, pomoću kojih možete izići iz funkcije grijanja 8°C.
 - b. Tipke „SPEED”, „+” i „-” su neaktivne.
 - c. Farenhet/Celsius funkcija prebacivanja je neaktivna.
 - d. Isključite i ponovo uključite jedinicu, funkcija grijanja na 8°C je i dalje aktivna.
 - e. Pritiskom na gumb „MENU”, funkcija ELE.H nije dostupna.

Auto način rada

1. Pritisnite „ON/OFF” Tipku, klima uređaj će početi raditi
2. Pritisnite Tipku „MODE”, izaberite automatski režim rada.
3. Pritiskom na gumb „SPEED” možete izabrati brzinu ventilatora između Niska, Srednja, Visoka, Automatska.
4. Pritisnite Tipku ponovno, klima uređaj prestaje raditi



NAPOMENA

U režimu cirkulacije, podešavanje temperature nema učinka.

Način hlađenja/grijanja

1. Pritisnite „ON/OFF” Tipku, klima uređaj će početi raditi
2. Pritisnite Tipku „MODE”, izaberite režim hlađenja ili grijanja.
3. Pritisnite Tipku „+” ili Tipku „-” kako bi podesili temperaturu. Temperatura se može podesiti sa razlikom od 1°C u opsegu od 16°C do 32°C.
4. Pritisnite Tipku „SPEED”, možete izabrati brzinu provjetravanja. Možete birati brzinu provjetravanja između slabe, srednje, brze ili automatske.
5. Pritisnite Tipku ponovno i klima uređaj će prestati raditi.



NAPOMENA

Način rada hladni vjetar nema funkciju grijanja.

Fan režim

1. Pritisnite "ON/OFF" Tipku, klima uređaj će početi raditi
2. Pritisnite Tipku "MODE", izaberite režim hlađenja ili grijanja.
3. Pritisnite Tipku "SPEED", možete izabrati brzinu provjetravanja. Možete birati brzinu provjetravanja između slabe, srednje, brze ili automatske.
4. Pritisnite Tipku ponovno, klima uređaj prestaje raditi

NAPOMENA

U režimu cirkulacije, podešavanje temperature nema učinka.

Dry način rada

1. Pritisnite "ON/OFF" Tipku, klima uređaj će početi raditi.
2. Pritisnite Tipku "MODE", izaberite način rada isušivanje (DRY).
3. Pritisnite Tipku "+" ili Tipku "-" kako bi podesili temperaturu. Temperatura se može podesiti sa razlikom od 1°C u opsegu od 16°C do 32°C.
4. Pritisnite "ON/OFF" Tipku ponovno i klima uređaj prestaje raditi.

NAPOMENA

U Dry načinu rada, podešavanja brzine su neaktivna.

Uporaba

Umetnite baterije

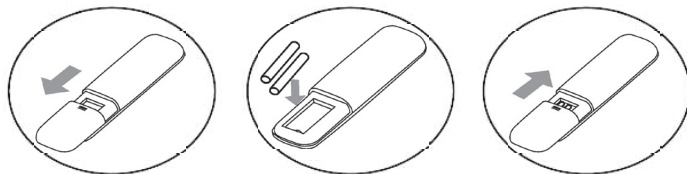

1. Kliznim pokretom otvorite poklopac u smjeru koji pokazuje strelica
2. Stavite dvije nove baterije, pozicionirajući baterije na odgovarajuće električne polove (+&-).
3. Vratite poklopac.

Odlaganje baterija

Ne odlažite baterije kao nesortirani komunalni otpad. Za pravilno odlaganje baterija pogledajte lokalne zakone.

Baterije mogu imati kemijski simbol na dnu ikone za odlaganje.

Ovaj kemijski simbol znači da baterija sadrži teški metal koji prelazi određenu koncentraciju.

Uređaji i rabljene baterije moraju se obraditi u specijaliziranom postrojenju za ponovnu upotrebu, recikliranje i oporabu.

Osiguravanjem pravilnog odlaganja pomoći ćete u izbjegavanju mogućih negativnih posljedica za okoliš i ljudsko zdravlje.



Korisnički priručnik za pametnu WiFi aplikaciju možete pronaći na:
<https://tesla.info/wp-content/uploads/pdf/TeslaTAWiFiapp.pdf>



JAMSTVENI LIST

Ispunjava prodavač na mjestu prodaje:

Model	
Serijski broj	
Datum kupovine	
Naziv prodavača	
mjesto pečata (MP) prodavača	
Potpis prodavača	

Ispunjava autorizirani instalater

Ime kupca	
Mjesto	
Adresa	
Datum montaže	
Naziv montažera	
MP (mjesto pečata)	
Potpis montažera	

Ovjera jamstva 2 godine	Ovjera jamstva 3 godine	Ovjera jamstva 4 godine	Ovjera jamstva 5 godina
Datum	Datum	Datum	Datum
MP	MP	MP	MP
Potpis	Potpis	Potpis	Potpis

Izjava i uvjeti jamstva

Jamstveni rok iznosi 36 mjeseci od datuma isporuke robe do kupca i odnosi se samo na klima uređaj i isključuje montažu i nedostatke na instalaciji izvedene prilikom ugradnje uređaja. Pod klima uređajem podrazumijeva se unutarnja i vanjska jedinica koje međusobno odgovaraju po modelu i snazi. Jamstvo vrijedi pod uvjetom da je ugradnju uređaja izvršila tvrtka ili obrt i/ili da je puštanje uređaja u rad obavljeno od strane tvrtke ili obrta koji su upisani u registar Ministarstva gospodarstva i održivog razvoja (MINGOR) i imaju pravovaljano Rješenje MINGOR za obavljanje djelatnosti prikupljanja, provjere propuštanja, ugradnje i održavanja ili servisiranja rashladnih i klimatizacijskih uređaja i opreme koji sadrže kontrolirane tvari ili fluorirane stakleničke plinove ili o njima ovise, a koji to svojim potpisom ili pečatom ovjeravaju na predviđenom mjestu na Jamstvenom listu.

Za jamstvene uvjete za gore navedenu robu na području Republike Hrvatske zadužen je uvoznik Spinnaker distribucija d.o.o., Slavonska avenija 24/6, 10000 Zagreb, Hrvatska. Spinnaker distribuciju možete kontaktirati putem e-maila: tesla.hr@spinnaker-nt.com.

Mogućnosti produljenja jamstva za dodatnih 24 mjeseca (na ukupno 60 mjeseci) od dana prodaje vrijedi pod uvjetom da je ugradnju uređaja odradila ovlaštena tvrtka ili da je puštanje uređaja u rad obavljeno uz prisutnost ovlaštenog servisa, odnosno da se nakon ugradnje klima uređaj redovno servisira svakih 12 mjeseci, sve od strane ovlaštenih partnera upisanih u registar Ministarstva gospodarstva i održivog razvoja, uz pravilno ispunjen Jamstveni list.

Prava koja potrošaču pripadaju na osnovi ovog jamstva, ne utječu na prava koja potrošaču pripadaju na osnovi materijalnog nedostatka na stvari. Jamstvo za ispravno funkcioniranje robe tijekom jamstvenog roka vrijedi ako se roba sastavlja i instalira na profesionalan način i u skladu s uputama proizvođača za montažu ili ugradnju i ako ga kupac koristi u skladu s njegovom svrhom i uputama za uporabu i održavanje koje su bile isporučene s robom.

Servis na mjestu uporabe robe ili, ako je potrebno, u radionici obavlja isključivo ovlašteni servis Tesla klima uređaja. Svi nedostaci u jamstvenom roku će biti otklonjeni najkasnije 45 dana od dana primitka zahtjeva za ispravak pogreške. Rezervni dijelovi i servis osigurani su nakon isteka jamstvenog roka sukladno zakonskim aktima.

Jamstvo prestaje ili se ne primjenjuje zbog nepridržavanja uputa za montažu, uporabu i održavanje, u slučaju montaže i puštanja u rad od strane neovlaštene osobe, u slučaju ugradnje neautentičnih rezervnih dijelova, u slučaju nepažnje pri rukovanju robom protivno uputama proizvođača, u slučaju oštećenja uzrokovanih višom silom i mehaničkim utjecajima uzrokovanih kvarom kupca ili treće strane, u slučaju oštećenja plastičnih, staklenih ili gumenih dijelova podložnih brzom trošenju, oštećenja nastala uslijed instalacije, uporabe ili održavanja proizvoda od strane neovlaštene osobe.

Jamstvom nije obuhvaćen materijal korišten pri ugradnji uređaja (cijevi, nosači i ostalo), neispravno spajanje na elektonapajanje, kao i spoj na napajanje s neispravnim naponom ili frekvencijom, štetu nastalu uporabom neodgovarajućeg rashladnog sredstva, te uslijed neodgovarajuće količine istog dodanog u sistem prilikom ugradnje, puštanja u rad ili servisiranja uređaja. Blokirani ili prljavi filteri, oštećenja cijevi kondenzatora, oštećenja isparivača i ostala oštećenja koja su uzrokovana korozijom uslijed atmosferskih utjecaja također nisu predmet ovog jamstva. Iz jamstva je isključena odgovornost za eventualne ozljede koje bi mogle pretrpjeti osobe ili životinje, odnosno za bilo koje štete nastale funkcioniranjem ili nefunkcioniranjem uređaja. Davanjem uređaja na popravak neovlaštenim radionicama ili osobama (ugradnja neoriginalnih dijelova), kupac gubi pravo na jamstvo.

Prilikom pozivanja na jamstvo, pored jamstvenog lista, potrebno je priložiti račun za uređaj i račun za montažu. Popravak u jamstvenom roku dužan je obaviti ovlašteni servis koji je izvršio ugradnju ili se uređaj dostavlja na popravak u navedeni centralni servis. Popravak van jamstvenog roka prvenstveno obavlja ovlašteni servis koji je izvršio ugradnju.

Uvoznik zadržava pravo mijenjanja servisne mreže s ciljem poboljšanja usluge ugradnje i servisa za Tesla klima uređaje.

- Cijela Hrvatska**, Supra Mea, 38512316086, Maksimirska cesta 129, tesla@supra-mea.hr
- Bjelovar**, PROBOX j.d.o.o., +38598377029, D.Domjanića 11/A, probbox.klima@gmail.com
- Brač**, Vedran Company, +385951230000, Ul. Vatroslava Jagića 5, info@vedran-company.hr
- Cres**, Vedran Company, +385951230000, Ul. Vatroslava Jagića 5, info@vedran-company.hr
- Crikvenica**, Vedran Company, +385951230000, Ul. Vatroslava Jagića 5, info@vedran-company.hr
- Čakovec**, PROBOX j.d.o.o., +38598377029, D.Domjanića 11/A, probbox.klima@gmail.com
- Dugi Otok**, Vedran Company, +385951230000, Ul. Vatroslava Jagića 5, info@vedran-company.hr
- Hvar**, Vedran Company, +385951230000, Ul. Vatroslava Jagića 5, info@vedran-company.hr
- Karlovac**, PROBOX j.d.o.o., +38598377029, D.Domjanića 11/A, probbox.klima@gmail.com
- Knin**, Vedran Company, +385951230000, Ul. Vatroslava Jagića 5, info@vedran-company.hr
- Koprivnica**, PROBOX j.d.o.o., +38598377029, D.Domjanića 11/A, probbox.klima@gmail.com
- Korčula**, Vedran Company, +385951230000, Ul. Vatroslava Jagića 5, info@vedran-company.hr
- Krk**, Vedran Company, +385951230000, Ul. Vatroslava Jagića 5, info@vedran-company.hr
- Lošinj**, Vedran Company, +385951230000, Ul. Vatroslava Jagića 5, info@vedran-company.hr
- Makarska**, Obrt Luxor, Meri Šuta, +38598 908 4361, +38521679880, Ante Starčevića 40, Zvonko.s@gmail.com
- Makarska**, PROBOX j.d.o.o., +38598377029, D.Domjanića 11/A, probbox.klima@gmail.com
- Metković**, Barović Best d.o.o., +385913561913,, Srebreno 15, barovic.servis@email.htnet.hr
- Metković**, Radan Elektronik Centar, +385913215500, Obala pape Ivana Pavla II 17, radanelektronikcentar@gmail.com
- Osijek**, Vedran Company, +385951230000, Ul. Vatroslava Jagića 5, info@vedran-company.hr
- Otočac**, Vedran Company, +385951230000, Ul. Vatroslava Jagića 5, info@vedran-company.hr
- Pašman**, Vedran Company, +385951230000, Ul. Vatroslava Jagića 5, info@vedran-company.hr
- Pelješac**, Vedran Company, +385951230000, Ul. Vatroslava Jagića 5, info@vedran-company.hr
- Poreč**, KLIMONT, obrt za trgovinu, +385912515952, Mugeba 11, klimont.sasa@gmail.com
- Požega**, Vedran Company, +385951230000, Ul. Vatroslava Jagića 5, info@vedran-company.hr
- Pula**, Brainspot d.o.o., +38598421612, Ul. Marsovog polja 8, brainspother@gmail.com
- Pula**, PROBOX j.d.o.o., +38598377029, D.Domjanića 11/A, probbox.klima@gmail.com
- Rab**, Vedran Company, +385951230000, Ul. Vatroslava Jagića 5, info@vedran-company.hr
- Rijeka**, PROBOX j.d.o.o., +38598377029, D.Domjanića 11/A, probbox.klima@gmail.com
- Sisak**, PROBOX j.d.o.o., +38598377029, D.Domjanića 11/A, probbox.klima@gmail.com
- Slavonski brod**, Klimatronic, +385989020763, Ul. Krste Frankopana 4, robert.baric@gmail.com
- Split**, Periš- servis kućanskih aparata, rashladnih uređaja I trgovina, +38598707707, Ul. Alojzije Stepinca 8, klimaperis@klimaperis.hr
- Split**, PROBOX j.d.o.o., +38598377029, D.Domjanića 11/A, probbox.klima@gmail.com
- Šibenik**, Periš- servis kućanskih aparata, rashladnih uređaja I trgovina, +38598707707, Ul. Alojzije Stepinca 8, klimaperis@klimaperis.hr
- Šibenik**, PROBOX j.d.o.o., +38598377029
- Ugljan**, Vedran Company, +385951230000, Ul. Vatroslava Jagića 5, info@vedran-company.hr
- Umag**, KLIMONT, obrt za trgovinu, +385912515952, Mugeba 11, klimont.sasa@gmail.com
- Ugljan**, Pašman, Elektrooprema, Rogić Neven, +38598543547, +38523286378, Vlaka 2, nevenrogic3@gmail.com
- Varaždin**, PROBOX j.d.o.o., +38598377029, D.Domjanića 11/A, probbox.klima@gmail.com
- Vinkovci**, Vedran Company, +385951230000, Ul. Vatroslava Jagića 5, info@vedran-company.hr
- Vinkovci**, Obrt za popravak kućanskih aparata, Mirko Božanović, +38598779605, Ljeskovačka ul. 9, mirkobožanovicvk@gmail.com
- Virovitica**, FRUK d.o.o. Prodavaonica i servis, +38533553068, Štrosmajerova 7, prodaja.servis@fruk.hr

Vodice, Vedran Company, +385951230000, Ul. Vatroslava Jagića 5, probox.klima@gmail.com

Vukovar, Vedran Company, +385951230000, Ul. Vatroslava Jagića 5, info@vedran-company.hr

Zadar, Obrt Štefančić, 385976790769, Splitska 42a, klima@klima-stefancic.hr

Zagreb, Solo Servis, +38517701 157 ili +385915399459, Samoborska cesta 81, miro@soloservis.hr

Zagreb, Instalacije TT, 385913005568, Jablanska 76, info@instalacijett.hr





Zagreb, PROBOX j.d.o.o., +38598377029, D.Domjanića 11/A, probox.klima@gmail.com

FIGYELEM

Figyelem: Ez a légkondicionáló R32 gyúlékony hűtőközeget használ.

Megjegyzések: Az R32 hűtőközeggel felszerelt légkondicionáló, ha durván kezelik, komoly veszélyt okozhat az emberi testet vagy a környező dolgokat tekintve.

- A szoba területének a légkondicionáló telepítéséhez, használatához, javításához és tárolásához nagyobbak kell lennie, mint 5 m².
- A légkondicionáló hűtőközeg nem tölthető fel több mint 1,7 kg-mal.
- Ne használjon semmilyen módszert a leolvasztás felgyorsítására vagy a fagyos részek tisztítására, kivéve azt, ami a gyártó által ajánlott.
- Ne szűrje meg vagy égesse meg a légkondicionálót, és ellenőrizze, hogy a hűtőközeg-vezeték nem sérült-e.
- A légkondicionálót tartós tűzforrás nélküli helyiségben kell tárolni, például nyílt láng, égő gázkészülék, elektromos fűtés stb.
- Vegye figyelembe, hogy a hűtőközeg lehet íztelen.
- A légkondicionáló tárolásának meg kell akadályoznia a véletlen mechanikai sérüléseket.
- Az R32 hűtőközeget használó klímaberendezések karbantartását vagy javítását végre kell hajtani biztonsági ellenőrzés után, az incidensek kockázatának minimalizálása érdekében.
- A klímaberendezést leállító szeleppel kell felszerelni.
- Kérjük, gondosan olvassa el az utasításokat, mielőtt telepíti, használja és karbantartja.

Szimbólum	Megjegyzés	Magyarázat
 Vigyázat! Tűzveszély	FIGYELEM	Ez a szimbólum azt mutatja, hogy a készülék gyúlékony hűtőközeget használ. Ha a hűtőközeg szivárog és egy külső gyújtóforrásnak van kitéve, tűzveszély áll fenn.
	VIGYÁZAT	Ez a szimbólum azt mutatja, hogy a kezelési útmutatót gondosan el kell olvasni.
	VIGYÁZAT	Ez a szimbólum azt mutatja, hogy egy szervízszolgáltatónak kell kezelni az eszközt, a telepítési útmutatójának megfelelően.
	VIGYÁZAT	Ez a szimbólum azt mutatja, hogy az információ rendelkezésre áll a kezelési útmutatóban vagy a telepítési kézikönyvben.

BIZTONSÁGI ÓVINTÉZKEDÉSEK

Helytelen telepítés vagy működés esetén, amikor nem követik ezeket az utasításokat, kárt vagy sérülést okozhatnak az embereknek, ingatlanoknak stb. A súlyosságot az alábbi jelzések szerint osztályozzák:



FIGYELEM!

Ez a szimbólum jelzi a halál vagy súlyos sérülés lehetőségét.



VIGYÁZAT!

Ez a szimbólum jelzi a sérülés vagy anyagi kár lehetőségét.

FIGYELEM!

- A készüléket csak minimum 8 éves vagy annál idősebb gyermekek használhatják, és olyan személyek is (beleértve a gyermekeket is) akik csökkent fizikai, értelmi vagy szellemi képességűek, vagy akiknek nincs kellő tapasztalatuk és tudásuk hozzá, de csak akkor, ha egy hozzáértő személy aki ismeri a készülékre vonatkozó utasításokat, azokat ismertette nekik illetve felhívta a figyelmet a lehetséges veszélyekre. A gyermekek nem játszhatnak a készülékkel. A tisztítást és a karbantartást nem végezheti el gyermek felügyelet nélkül. (Csak a CE-jelöléssel rendelkező AC-nél).
- A készüléket nem használhatják olyan személyek (beleértve a gyermekeket is), akik csökkent fizikai, értelmi vagy szellemi képességűek, vagy akiknek nincs kellő tapasztalatuk és tudásuk hozzá, kivéve akkor, ha egy hozzáértő személy aki ismeri a készülékre vonatkozó utasításokat, garantálni tudja a biztonságukat. Biztosítani kell, hogy a gyermekek ne játsszanak a készülékkel. (Kivéve a CE-jelöléssel rendelkező AC-nél)
-  **A légkondicionálót le kell földelni. Hiányos földelés áramütést eredményezhet.** Ne csatlakoztassa a földvezetékét a gázvezetékhez, vízcsővezetékhez, villámhárítóhoz, vagy telefon földelő vezetékhez.
- Mindig kapcsolja ki a készüléket és vágja el az áramellátástól, ha az egység nincs hosszú ideig használatban, biztonsága érdekében.
- Vigyázzon arra, hogy a távirányító vagy a benti egység ne legyen vizes vagy nedves. Ez rövidzárlatot okozhat.
- Ha a tápkábel sérült, a gyártó vagy az ő szerelője vagy egy ugyanilyen minőségű személy cserélheti ki.
- Ne kapcsolja le a főkapcsolót működés közben vagy a nedves kézzel. Ez rövidzárlatot okozhat.
- Ne ossza meg a konnektort más elektromos készülékkel. Ez áramütést vagy tüzet illetve robbanást okozhat.
- Mindig kapcsolja ki és húzza ki az áramforrásból az eszközt, bármilyen karbantartás vagy tisztítás előtt. Ellenkező esetben áramütés vagy kár lehetséges.
- Ne csak a tápkábelt húzza, amikor kihúzza az áramforrásból a dugót. A kábel károsodása komoly áramütést okozhat.
- Ez egy figyelmeztetés, hogy egy készülékhez csatlakoztatott csatornák nem tartalmazhatnak gyújtóforrást.
- Ne telepítse a légkondicionálót olyan helyre, ahol gyúlékony gáz vagy folyadék van. A távolság közöttük minimum 1 méter legyen. Ez tüzet vagy robbanást is okozhat.
- Ne használjon folyadékot vagy maró anyagokat a tisztításhoz és ne is spriccelje vízzel vagy más folyadékkal. Ez áramütést vagy az egység károsodását okozhatja.
- Ne próbálja meg saját maga megjavítani a légkondicionálót. Hibás javítások tüzet vagy robbanást okozhatnak. Vegye fel a kapcsolatot egy kvalifikált szervíztechnikussal mindenféle szervíz igény esetén.
- Ne használja a légkondicionálót viharos, villámokkal teli időjárásban. Kapcsolja le időben a főkapcsolót, hogy megelőzze a veszélyt.
- Ne dugja a kezét vagy más tárgyat a készülék be-, illetve kimenetébe. Ez személyi sérüléshez vagy az egység károsodásához vezethet.
- Ellenőrizze, hogy az állvány, amire az egységet szerelik, elég stabil-e. Ha sérült, az egység leeshet, ami sérülést okozhat.
- Ne tartoltsolja el a levegő be-, vagy kimenetét. Egyébként a hűtési vagy fűtési kapacitás csökkenhet, és a rendszer leállását is okozhatja.
- Ne úgy állítsa be a légkondicionálót, hogy fűtőkészülék felé fújja a levegőt. Ez hiányos égéshez vezethet, ami pedig mérgezést okozhat.
- A készüléket a nemzeti kábelezési előírásoknak megfelelően kell telepíteni.
- Gondoskodjon névleges kapacitású földzárlati megszakító telepítéséről, hogy elkerülje az áramütést.
- Ez a termék fluorozott üvegházhatású gázokat tartalmaz.
- A hűtőközeg szivárgása hozzájárul az éghajlatváltozáshoz.
Az alacsonyabb globális felmelegedési potenciállal rendelkező hűtőközeg (GWP) kevésbé járul hozzá a globális felmelegedéshez, mint egy nagyobb GWP-vel rendelkező hűtőközeg, ha a légkörbe szivárog. Ez a készülék olyan hűtőközeget tartalmaz, amelynek GWP értéke [675]. Ez azt jelenti, hogy ha 1 kg hűtőközeg folyadék szivárogna a légkörbe, a globális felmelegedésre gyakorolt hatása 675-ször nagyobb lenne, mint 1 kg CO2 hatása, 100 év alatt. Soha ne nyúljon hozzá a hűtőközeg áramkörhöz vagy próbálja saját maga szétszerelni, mindig kérdezzen meg egy szakértőt.
- Győződjön meg róla, hogy a beltéri egység alatt nincsenek a következő tárgyak:
 1. mikrohullámú sütők, sütők és egyéb forró tárgyak.
 2. számítógépek és más nagy elektrosztatikus készülékek.
 3. gyakran csatlakoztatott konnektorok.
- A beltéri és a kültéri egység közötti csatlakozások nem lehetnek újrahasonosítva, kivéve a cső újbóli megterhelése után.
- A biztosíték specifikációja az áramköri sávra van nyomtatva, például: 3.15A / 250V AC stb.

WEEE figyelmeztetés

A keresztezett szeméttároló jelentése: Ne dobja az elektromos berendezéseket kommunális hulladék közé, hanem használjon speciális hulladékgyűjtési pontokat az elektromos hulladékok számára. Kérjük, forduljon információért a helyi hatósághoz az elektronikus hulladék megsemmisítésére rendelkezésre álló rendszerekről. A hulladéklerakókban történő ártalmatlanítás esetén a veszélyes anyagok a felszín alatti vizekbe kerülhetnek, és ez által az élelmiszerláncba, amely hátrányosan befolyásolja az egészségét és a környezetet. Ha új készüléket vásárol a régi helyett, a kereskedő köteles visszavenni és így ártalmatlanítani a régi készüléket teljesen térítésmentesen.



! VIGYÁZAT!

- Ne nyissa ki az ablakokat és az ajtókat hosszú ideig, amikor a légkondicionáló működik. Ellenkező esetben a hűtés vagy a fűtéskapacitás gyengül.
- Ne álljon fel és ne helyezzen nehéz tárgyakat a kültéri egységre. Ez a tömeg személyi sérülést vagy az egység károsodását okozhatja.
- Ne használja a légkondicionálót más célokra, mint például ruhák szárítása vagy élelmiszerek megőrzése, stb.
- Ne álljon a hideg levegő elé hosszú ideig. Ettől romolhat a fizikai kondíciója és egészségügyi problémákat is okozhat.
- Állítsa be a megfelelő hőmérsékletet. Ajánlott, hogy a hőmérséklet különbség a beltéri és a kültéri hőmérséklet között ne legyen túl nagy. A jól a beállított hőmérséklet megakadályozhatja az energiapazarlást.
- Ha a légkondicionáló nincs ellátva tápkábelrel és dugóval, egy robbanás-megelőző többpólusú kapcsolót kell telepíteni a fix vezetékhez, és a távolságnak minimum 3 mm-nek kell lennie.
- Ha a légkondicionálója állandóan csatlakozik a rögzített kábelezéshez, robbanásgátló maradékáram-eszközt (RCD), aminek a névleges maradék üzemi árama nem haladhatja meg a 30 mA-t, kell telepíteni a rögzített vezetékbe.
- A tápegység áramkörének rendelkeznie kell szivárgásvédővel és levegőkapcsolóval, amelynek a kapacitása több, mint a maximális áram 1,5-szerese.
- A klímaberendezések telepítését illetően kérjük, olvassa el a kézikönyv alábbi bekezdéseit.

HASZNÁLATI FIGYELMEZTETÉSEK

Az egység működésének feltételei

- A következő táblázatban megadott hőmérsékleti tartományon belül a légkondicionáló lehet, hogy abbahagyja a működést, és más rendellenességek is előfordulhatnak.

Lehűlés	Szabadtéri	>43°C (Alkalmazva T1-re) >52°C (Alkalmazva T3-ra)
	Beltéri	<18°C

Fűtés	Szabadtéri	>24°C <-7°C
	Beltéri	>27°C

- Ha a hőmérséklet túl magas, a légkondicionáló aktiválhatja az automatikus védőberendezési üzemmódot, tehát a légkondicionáló leállhat.
- Ha a hőmérséklet túl alacsony, a légkondicionáló hőcserélője fagyhat, ami a víz csöpögéséhez vagy egyéb meghibásodáshoz vezet.
- 80% feletti relatív páratartalmú hosszú távú hűtés vagy szárítás esetén (ajtók és az ablakok nyitva vannak) lehet, hogy a víz lecsapódik vagy csöpög a levegőnyílás közelében.
- T1 és T3 az ISO 5151 szabványra vonatkozik.

Megjegyzések a fűtéshez

- A beltéri egység ventilátora nem indul el azonnal a fűtési szakasz után, hogy elkerülje, hogy hűvös levegőt fújjon ki.
- Ha hideg és nedves a külső levegő, a kültéri egység jeget alakít ki a hőcserélő felett, amely megnöveli a fűtési kapacitást. Ezután a légkondicionáló elindítja a leolvasztási funkciót.
- A leolvasztás során a légkondicionáló kb. 5-12 percig leállítja a fűtést.
- A leolvasztás során a külső egységből gőz csapódhat ki. Ez nem hiba, hanem a gyors leolvasztás eredménye.
- A fűtés a leolvasztás befejezése után folytatódik.

Megjegyzések a kikapcsoláshoz

- Ha a légkondicionáló ki van kapcsolva, a fő vezérlő automatikusan dönti el, hogy azonnal leállítja, vagy több másodpercig még fut, alacsonyabb frekvencia és alacsonyabb légsebesség mellett.

Vészhelyzeti működés

- Ha a távirányító elveszett vagy törött, használja a kényszerkapcsoló gombot a légkondicionáló működtetéséhez.
- Ha ezt a gombot akkor nyomja meg, amikor a készülék OFF állásban van, a légkondicionáló automatikus üzemmódban indul el.
- Ha ezt a gombot akkor nyomja meg, amikor a készülék ON állásban van, a légkondicionáló leáll.

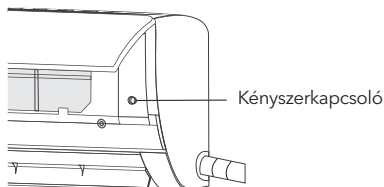

Légáramlás irány beállítása

1. Használja a felfelé-lefelé irányuló és a bal oldali-jobb oldali lengés gombokat a távirányítón, hogy változtassa a légáramlás irányát. Lásd a műveletet a távvezérlő kézikönyvében.
2. Bal oldali-jobb oldali lengési funkciójú modellek esetén: a bordákat manuálisan kell mozgatni.

Megjegyzés: Azelőtt mozgassa a bordákat, mielőtt az egység üzemel, vagy az ujjá megsérülhet. Soha ne tegye a kezét a levegőbemenetbe vagy a levegőkifújóba amikor a légkondicionáló üzemel.

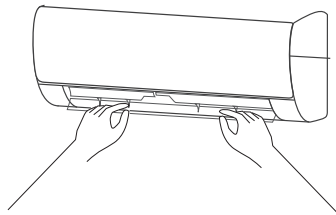

Különleges óvatosság

1. Nyissa ki a beltéri előlapot.
2. A csatlakozó (lásd ábra) nem érhet a terminálkártyához, ahogy az ábrán is látható.

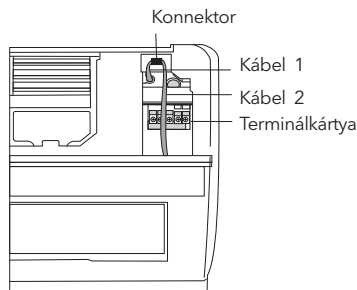

AZ EGYES RÉSZEK MEGNEVEZÉSE

Beltéri egység

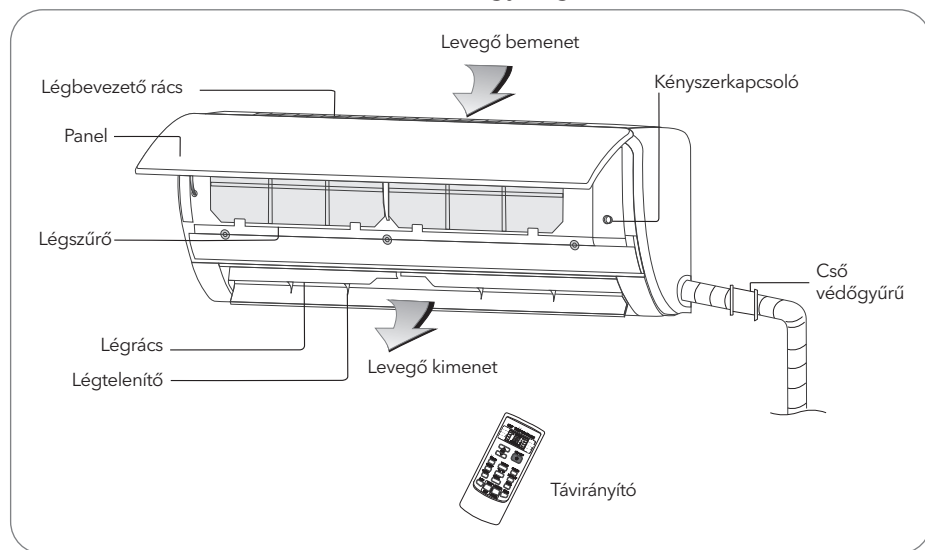

Kültéri egység

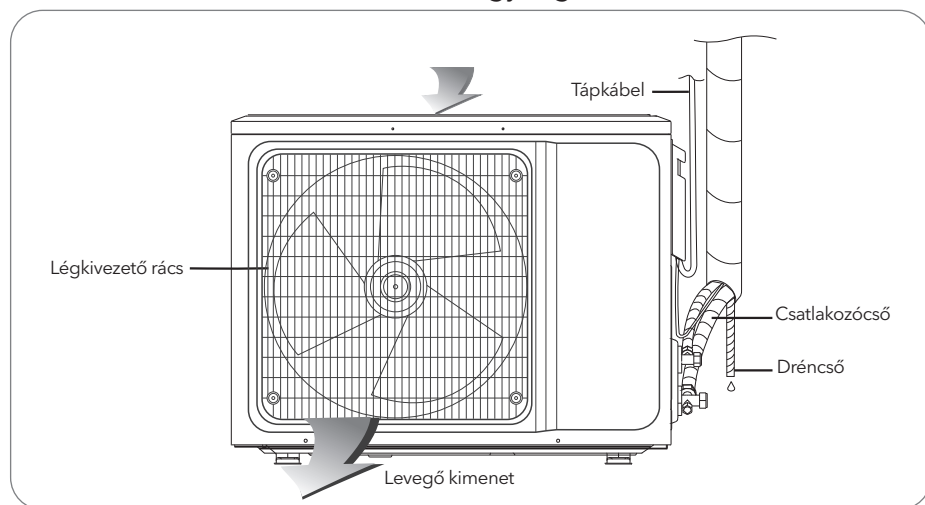

Megjegyzés: A kézikönyvben található összes kép csak vázlatos ábra, az aktuális a szabvány.

Plug, WIFI funkció, Negatív ion funkció, függőleges és vízszintes légáramlás funkció mind csak opcionálisak, mindig az aktuális leírás az érvényes.

TISZTÍTÁS ÉS TÖRÖDÉS



- A klímaberendezést tisztítás előtt le kell állítani és az áramforrástól több mint 5 percre le kell venni, különben előfordulhat az áramütés veszélye.
- Ne nedvesítse a légkondicionálót, ami áramütést okozhat. Semmilyen körülmények között ne öblítse le a légkondicionálót vízzel.
- Az illékony folyadékok, például hígító vagy benzin károsíthatják a légkondicionálót, ezért tisztítsa meg a légkondicionáló házát mindig csak puha száraz ruhával vagy nedves ruhával, semleges tisztítószerrel.
- A használat során ügyeljen a szűrő rendszeres tisztítására, hogy megakadályozza a porosodását, amely hatással lehet a működésére. Ha a klímaberendezés környezete poros, ennek megfelelően növelje a tisztítási alkalmak számát. A szűrő eltávolítása után ne érintse meg a beltéri egység puha részét az ujjával, illetve vigyázzon, nehogy a hűtőközeg csövezetéke károsodjon.

Tisztítsa meg a panelt

Ha a beltéri egység panelje szennyezett, tisztítsa meg óvatosan egy összehajtott törülközővel, hideg vízzel (40 ° C alatt), és ne távolítsa el a panelt tisztítás közben.

Tisztítsa meg a légszűrőt

Távolítsa el a légszűrőt

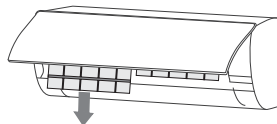
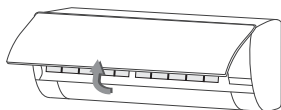

1. Mindkét kezével nyissa ki a panelt a panel mindkét végénél, ugyanabban a szögben, a nyíl irányának megfelelően.
2. Lazítsa ki a légszűrőt a nyílásból és vegye ki.

Tisztítsa meg a légszűrőt

Használjon porszívót vagy vizet a szűrő öblítéséhez, és ha a szűrő nagyon piszkos (például zsíros szennyeződéssel), enyhe mosószeres meleg vízzel (45 ° C alatt) tisztítsa meg, majd helyezze a szűrőt az árnyékba, hogy a levegőn száradjon meg.

Szerelje be a szűrőt

1. Szerelje vissza a megszáritott szűrőt az eltávolítás fordított sorrendjében, majd fedje le és zárja le a panelt.

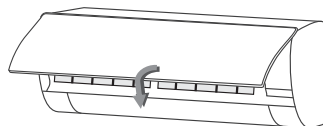
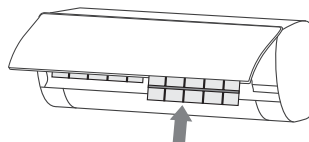

Használat előtt ellenőrizze

1. Ellenőrizze, hogy az összes levegőbemeneti nyílás és kiömlőnyílás ki van-e nyitva.
2. Ellenőrizze, hogy nincs-e eltömődés a leeresztőcső vízkivezetésében, és azonnal tisztítsa meg, ha van.
3. Ellenőrizze, hogy a földelővezeték megbízhatóan földelt-e.
4. Ellenőrizze, hogy a távirányító elemei telepítve vannak-e, és hogy a tápellátás elegendő.
5. Ellenőrizze, hogy nincs-e sérülés a kültéri egység tartószerkezetében, és ha van ilyen, kérjük, forduljon a helyi szervizközpontoz.

Használat utáni karbantartás

1. Távolítsa el a légkondicionáló áramforrását, kapcsolja ki a főkapcsolót és távolítsa el az elemeket a távirányítóból.
2. Tisztítsa meg a szűrőt és az egység testét.
3. Távolítsa el a port és a törmelékét a kültéri egységből.
4. Ellenőrizze, hogy nincs-e sérülés a kültéri egység tartószerkezetében, és ha van ilyen, kérjük, forduljon a helyi szervizközponthoz.



Ne javítsa a klímaberendezést saját maga, mert a helytelen karbantartás elektromos áramütést, tüzet, vagy akár robbanást is okozhat, kérjük, forduljon a hivatalos szervizközponthoz, és hagyja, hogy a szakemberek végezzék el a karbantartást illetve az elemek kötelező ellenőrzését, ezáltal időt és pénzt takaríthat meg.

HIBAEELHÁRÍTÁS

Jelenség	Megoldás
Nem működik a légkondicionáló.	<ul style="list-style-type: none"> • Lehet, hogy áramszünet van. → Várjuk meg, amíg visszajön az áram. • Kilazult a kábel a konnektorból. → Szorosan csatlakoztassa bele. • Megrepedt a tápkapcsoló biztosítóka. → Cserélje ki. • Az időzítés indításának ideje még nem érkezett el. → Várjon vagy törölje a beállítást.
A légkondicionáló nem indul el újra, közvetlenül azután, hogy leállítottuk.	<ul style="list-style-type: none"> • Ha a légkondicionálót rögtön azután bekapcsoljuk újra, hogy kikapcsoltuk, a védelmi késleltető kapcsoló késlelteti az azonnali üzembehelyezést 3-5 percig.
A légkondicionáló leáll nem sokkal azután, hogy elindítottuk.	<ul style="list-style-type: none"> • Lehet, hogy elérte a kívánt hőmérsékletet. → Ez normális jelenség. • Lehet, hogy leolvasztási állapotban van. → Automatikusan visszaáll majd és elindul a leolvasztás után. • A kikapcsolás időzítője be van állítva. → Ha szeretné tovább használni, kapcsolja be újra.
A levegőt kifújja, de a hűtési/fűtési hatékonysága nem jó.	<ul style="list-style-type: none"> • A por túlzott felhalmozódása a szűrőn, a levegő beömlőnyílásánál és a kivezető nyílásnál, valamint a zsalu túlságosan kicsi szöge a bordáknál, mind befolyásolja a hűtés és a fűtés hatását. → Tisztítsa meg a szűrőt, távolítsa el az akadályokat a levegő be- és kimeneténél, és szabályozza a lapátok szögét. • Az ajtók és az ablakok nyitása okozta gyenge hűtési és fűtési hatás és nyitott ventilátor. → Kérjük, zárja be az ajtókat, az ablakokat, az elszívó ventilátort, stb. • A kiegészítő fűtés funkció nem kapcsol be fűtés közben, ami gyenge fűtési hatáshoz vezethet. → Kapcsolja be a kiegészítő fűtési funkciót. (csak kiegészítő fűtési funkciójú modellek esetében) • A mód beállítása nem megfelelő, illetve a hőmérséklet és a fújási sebesség beállításai sem megfelelőek. → Válassza ki újra az üzemmódot, és állítsa be a megfelelő hőmérsékletet és szélességet.
A beltéri egységből kiáramló levegőnek szaga van.	<ul style="list-style-type: none"> • Magának a készüléknek nincs nem kívánatos szaga. Ha mégis érzünk valamit, azok a környezetben lévő szagok lehetnek. → Tisztítsa meg a légszűrőt vagy aktiválja a tisztítási funkciót.
Kifolyó víz hangja hallható, amikor működik a légkondicionáló.	<ul style="list-style-type: none"> • Amikor a légkondicionáló elindul vagy leáll, a kompresszor is működik a futási idő alatt, ezáltal úgy lehet hallani, mintha víz csöpögne. → Ez a hang a hűtőközeg hangja, nem meghibásodás.
Halk "klikk" hang hallható a bekapcsoláskor és a lekapcsoláskor.	<ul style="list-style-type: none"> • A hőmérséklet változása miatt, a panel és más részek megduzzadhatnak és sűrűlődnének. → Ez normális, nem meghibásodás.

Jelenség	Megoldás
A beltéri egységnek rendellenes hangja van.	<ul style="list-style-type: none"> A ventilátor vagy a kompresszor relé be-, vagy kikapcsolva maradt. Mikor a leolvasztás kezdődik vagy leáll, az hangot ad ki. → A hűtőközeg ellentétes irányba folyik, de ez nem meghibásodás. Túl sok por felhalmozódása a beltéri szűrőegységen szintén a hang ingadozásához vezethet. → Mindig időben tisztítsa ki a légszűrőt. Túl sok légzaj, ha az "Erős szél" funkció van bekapcsolva. → Ez normális, ha zavarja, kapcsolja ki az "Erős szél" funkciót.
Vízcseppek jelennek meg a beltéri egység felületén.	<ul style="list-style-type: none"> Mikor a belső környezeti páratartalom magas, vízcseppek gyűlhetnek a levegő kivezetés vagy a panel felületére, stb. → Ez egy normális fizikai jelenség. Hosszantartó működtetés a nyílt térben vízcseppek megjelenését okozhatja. → Csjukja be az ajtót és az ablakokat. Túl kicsi nyílási szög a bordák között szintén okozhatja vízcseppek megjelenését a légbevezetőnél. → Növelje meg a nyílási szöget.
A hűtési szakaszban, a beltéri egység néha ködfelhőt ereszt ki.	<ul style="list-style-type: none"> Ha a belső hőmérséklet és páratartalom magas, ez néha előfordulhat. → Azért lehetséges, mert a belső levegő gyorsan hűlt le. Ha egy ideig működik, a belső hőmérséklet és a páratartalom csökken és a ködfelhő eltűnik.



A következő helyzetekben az összes művelet azonnal le kell állítani, kihúzni az áramkörből és értesíteni a szervizközpontot.

- Ha durva hangokat vagy kellemetlen szagot érzel működés közben.
- Ha a tápkábel és a dugó rendellenes felmelegedése előfordul.
- Ha az egység vagy a távirányító bármilyen szennyeződést vagy vizet tartalmaz.
- Ha a légkapcsoló vagy a szívárgásvédelmi kapcsoló gyakran lekapcsolódik.

MEGJEGYZÉSEK A TELEPÍTÉSHEZ



FONTOS MEGJEGYZÉSEK!

- Telepítés előtt lépjen kapcsolatba a helyi engedéllyel rendelkező karbantartási központtal, ha az egységet nem a meghatalmazott szervizközpont telepíti, meghibásodás esetén a gyártó semmilyen felelősséget nem vállal.
- A légkondicionálót szakembereknek kell telepíteniük a nemzeti kábelezési szabályoknak és a kézikönyvnek megfelelően.
- A hűtőközeg szívárgási tesztet a telepítés után el kell végezni.
- A klímaberendezés egy másik helyre történő mozgatásához és telepítéséhez kérjük, lépjen kapcsolatba a helyi speciális szervizközponttal.

Ellenőrzés a kicsomagoláskor

- Nyissa ki a dobozt és ellenőrizze a légkondicionálót megfelelő szellőzésű helyen (nyissa ki az ajtót és az ablakot) illetve gyújtóforrás nélküli területen.
- Megjegyzés:** Az üzemeltetőknak antisztatikus eszközöket kell viselniük.
- Szakembernek ellenőriznie kell, hogy van-e hűtőközeg szívárgás a kültéri gép dobozának kinyitása előtt; állítsa le a telepítést ha szívárgás észlelhető.
- Ellenőrizze, hogy a tűzvédelmi eszközök és az antisztatikus óvintézkedések elő vannak-e készítve az ellenőrzés előtt. Ellenőrizze a hűtőközeg-vezetékét, nézze meg, hogy vannak-e ütközési nyomok, és hogy a kinezete megfelelő-e.

Biztonsági alapelvek a légkondicionáló telepítéséhez

- A telepítés előtt tűzvédelmi eszközöt kell előkészíteni.
- A helyet szellőztetni kell (nyissa ki az ajtókat és az ablakot)
- Hőforrás, a dohányzás és a telefonhívás nem engedélyezett a területen, ahol R32 hűtőközeg helyezkedik el.
- A légkondicionáló felszereléséhez szükséges antisztatikus eszközöket, pl. tiszta pamut ruhát és kesztyűt viseljen.
- A telepítés során tartsa a szívárgásérzékelőt működő állapotban.
- Ha az R32 hűtőközeg-szívárgás a beszabályozás során történik, akkor meg kell mérnie a koncentrációt, és folyamatosan ellenőrizni a beltéri környezetben, amíg el nem ér egy biztonságos szintet. Ha a hűtőközeg szívárgása befolyásolja a teljesítményt, kérjük, azonnal állítsa le a műveletet, és a légkondicionálót először porszívózni kell, majd vissza kell állítania karbantartási állomásra további feldolgozásra.
- Tartsa távol az elektromos készüléket, a főkapcsolót, a dugót, az aljzatot, hőforrásokat és magas statikusságú eszközöket, a beltéri egység alsó részétől.
- A klímaberendezést egy hozzáférhető helyen kell elhelyezni, nem akadályozva a telepítést és karbantartást, a beltéri / kültéri egységek levegőbemenetei vagy kimenetei szabad levegőáramlását, és távol kell tartaniuk hőforrásoktól, gyúlékony vagy robbanásveszélyes körülményektől.
- Ha a légkondicionáló telepítések vagy javítások az összekötő kábel nem elég hosszú, az egész összekötő kábelt helyettesíteni kell az eredeti csatlakozóvezetékre vonatkozó mérettel; a hosszabbítás nem megengedett.
- Használjon mindig új csatlakozócsövet.

A telepítési pozíció követelményei

- Kerülje a gyúlékony vagy robbanásveszélyes gázszivárgást, vagy ahol erősen agresszív gázok vannak.
- Kerülje az erős mesterséges elektromos / mágneses mezőket.
- Kerülje a zaj és a rezonancia hatását.
- Kerülje a súlyos természeti körülményeket (pl. sűrű korom, erős homokos szél, közvetlen napsütés vagy magas hőmérsékletű hőforrások).
- Kerülje a gyerekek számára elérhető helyeket.
- Rövidítse a beltéri és kültéri egységek közötti kapcsolatot.
- Válassza ki, ahol könnyen elvégezhető a szerviz és javítás és ahol a szellőzés is jó.
- A kültéri egység nem telepíthető semmilyen módon úgy, hogy bármilyen módon elfoglalhatja a folyosó, a lépcsőház, a kijárat, a tűz menekülési útvonal, a kifutó vagy bármely más közterület egy részét.
- A kültéri egységet a lehető legtávolabbra kell felszerelni a szomszédok ajtóit és ablakaitól, valamint a zöld növényektől.

Telepítési környezetvizsgálat

- Ellenőrizze a kültéri egység adattábláját, hogy megbizonyosodjon arról, hogy a hűtőközeg R32.
- Ellenőrizze a helyiség alapterületét. A hely nem lehet kisebb mint a specifikációban jelzett használható terület (5 m²). A kültéri egységet jól szellőző helyen kell felszerelni.
- Ellenőrizze a telepítési hely környezetét: R32 nem telepíthető az épület zárt terébe.
- Ellenőrizze a biztonság-ellenőrzést, hogy lyukakat készítsen a falba, ellenőrizze először hogy van-e előre telepített víz-, villamosenergia- és gázvezeték. Javasolt a fenntartott lyuk használata a fal tetőjén.

A szerelési szerkezet követelményei

- A szerelőállványnak meg kell felelnie a vonatkozó nemzeti vagy ipari követelményeknek, a hegesztéssel és a csatlakozással kapcsolatos szilárdsági szabványoknak a rozsdamentes felületekre vonatkozóan.
- A szerelőállványnak és a teherhordó felületnek képesnek kell lennie, hogy megtartsa az egység súlyának 4-szeresét vagy 200 kg-ot, attól függően, melyik a nehezebb.
- A kültéri egység szerelőállványát bővítőcsavarral rögzíteni kell.
- Biztosítsa a biztonságos telepítést, függetlenül attól, hogy milyen típusú a fal, amelyen a telepítés megtörtént, hogy megakadályozzák a potenciális leomlást, ami megsebezheti az embereket.

Elektromos biztonsági követelmények

- Ügyeljen arra, hogy a dedikált névleges feszültséget és a légkondicionáló tápellátásához megfelelő áramkört használja és a tápkábel átmérője megfeleljen a hazai követelményeknek.
- Ha a légkondicionáló maximális árama $\geq 16A$, használni kell a légkapcsolót vagy a védelmi eszközökkel ellátott szívárgás elleni védelem kapcsolóját.
- A működési tartomány a helyi névleges áram 90% -110% -a. Elégtelen tápellátás meghibásodást, áramütést vagy rázkódást okozhat. Ha a feszültség instabilitása fordul elő, a feszültségszabályozó növelése javasolt.
- A minimális távolság a légkondicionáló és az éghető anyagok között 1,5 m.
- A csatlakozóvezeték csatlakoztatja a beltéri és kültéri egységeket. Először ki kell választania a megfelelő kábelméretet, hogy összekapcsolja őket.
- Kábel típusok: kültéri tápkábel: H07RN-F vagy H05RN-F;
Összekötő vezeték: H07RN-F vagy H05RN-F;
- A tápkábel és a csatlakozás minimális keresztmetszeti területe:

Észak-Amerika

Alkalmazott Amper	AWG
10	18
13	16
18	14
25	12
30	10
40	8

Egyéb régiók

A készülék áramfelvétele (A)	Névleges keresztmetszeti terület (mm ²)
>3 és ≤ 6	0.75
>6 és ≤10	1
>10 és ≤16	1.5
>10 és ≤16	2.5
>10 és ≤16	4
>10 és ≤16	6

- Az összekötő kábel, a tápkábel, a biztosíték és a szükséges kapcsoló mérete az egység maximális árama határozza meg. A maximális áram az adattáblán található az egység oldalsó paneljén. A névtáblán látható adatok alapján válassza ki a megfelelő kábelt, biztosítékot vagy kapcsolót.
- **Megjegyzés:** A kábel fő száma a részletes bekötési rajzon található, ami hozzátartozik a megvásárolt egységhez.

A megemelt magasságú műveletekre vonatkozó követelmények

- Amikor kivitelezzi a telepítést 2 méternél magasabban a föld felett, szükséges biztonsági övet viselni, illetve a köteleknek kellően erősnek kell lenniük, hogy biztonságosan rögzítsék a kültéri egységet, hogy megakadályozza a leesését, ami személyi sérülést, halált vagy tulajdonban keletkező kárt okozhat.

Földelési követelmények

- A légkondicionáló az I. osztályú elektromos készülékek közé tartozik és kötelező megbízható földelést biztosítani hozzá.
- Ne csatlakoztassa a földelő vezetéket gázvezetékhez, vízcsőhöz, villámhárítóhoz, telefonvonalhoz vagy rosszul földelt áramkörhöz.
- A földelő vezetéket kifejezetten úgy tervezték, hogy ne használhassa más célra, és nem egy átlagos csavarral kell rögzíteni.
- A csatlakozóvezeték ajánlott átmérőjét használati utasítás tartalmazza, valamint az O típusú terminál, amely megfelel a helyi szabványoknak (az O típusú terminál belső átmérőjének meg kell egyeznie a csavar méretével, legfeljebb 4,2 mm). Telepítés után ellenőrizze a csavarokat, hogy hatékonyan rögzítették-e, és nincs veszélye a lazulásnak.

Egyebek

- A légkondicionáló és a tápkábel csatlakoztatási módja és az egyes független elemek összekapcsolási módszere a géphez csatlakoztatott kapcsolási rajz alapján valósítható meg.
- A biztosíték modellje és minősítési értéke a megfelelő vezérlő nyomatán vagy a biztosítékhüvelyen található.

Csomagolási listák

Beltéri egység csomagolási lista

Név	Mennyiség	Egység
Beltéri egység	1	berendezés
Távírányító	1	darab
Elemek	2	darab
Felhasználói kézikönyv	1	berendezés
Dréncső	1	darab

Kültéri egység csomagolási lista

Név	Mennyiség	Egység
Kültéri egység	1	berendezés
Összekötő cső választható	2	darab
Műanyag pánt	1	tekercs
Cső védőgyűrű	1	darab
Tapasztóanyag (gitt) választható	1	csomag

MEGJEGYZÉS: Minden tartozékra a tényleges csomagolási mennyiség vonatkozik, de előfordulhatnak eltérések.

A BELTÉRI EGYSÉG TELEPÍTÉSE

A beltéri egység telepítésének rajza

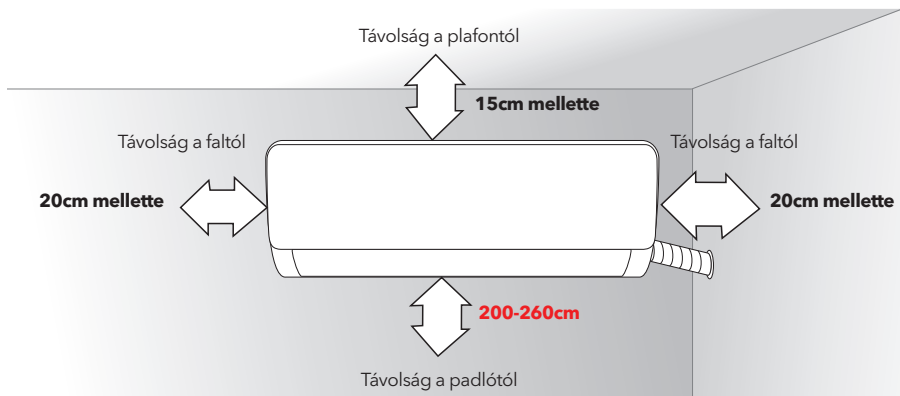

Tartó lemez

1. A beltéri egység szereléséhez szükséges falnak keménynek és szilárdnak kell lennie, hogy megakadályozza a rezgést.
2. Használja a "t" típusú csavart a rögzítőlemez rögzítéséhez, vízszintesen szerelje fel a tartót a falra, és biztosítsa az oldalirányú vízszintes és hosszirányú függőleges helyzetet.
3. A telepítés után kézzel húzza meg a rögzítőlemezt, annak megerősítésére, hogy szilárd-e.

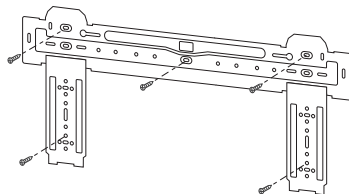

Átmenő lyuk

1. Készítsen egy lyukat elektromos kalapáccsal vagy vízfúróval az előre meghatározott helyre a falon a csővezetékeknek, amely legyen kifelé ferde 5° - 10° -kal.
2. A csővezetékek és a kábelek védelme érdekében, hogy védve legyenek a falban keletkező sérülések és az üreges falban lakó rágcsálók ellen, egy csővédő gyűrűt kell felszerelni és tömíteni mellette.

Megjegyzés: A fali lyuk általában $\phi 60\text{mm}$ - $\phi 80\text{mm}$.

Kerülje az előzetesen telepített elektromos vezetéket és a kemény falat a lyuk készítésekor.

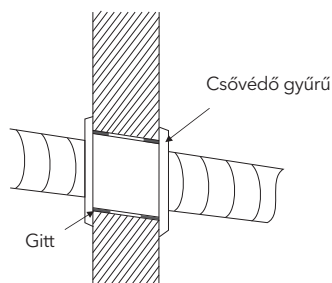

A csővezeték útja

1. Az egység helyzetétől függően a csővezeték az oldalsó irányból elvezethető balra vagy jobbra (1. ábra), vagy függőlegesen hátulról (2. ábra) (a belső egység csőméretétől függően). Oldalsó útvonalválasztás esetén vágja le a kivezetőt az ellenkező oldalon.

1. ábra

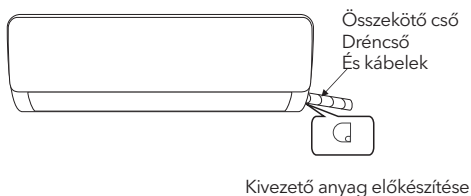

2. ábra

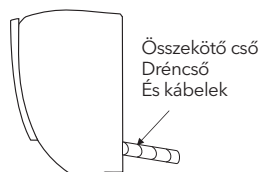

Dréncső csatlakoztatása

1. Távolítsa el a rögzített részt, hogy kihúzza a beltéri gép csővét a tartóból. Csavarja be a hatlapú anyát a csukló bal oldalán a kezével.
2. Csatlakoztassa a csatlakozócsövet a beltéri egységhez:
Hajtsa a csőközpontot, húzza meg az ujjával a csavaranyát, majd húzza meg a csavart egy nyomatékkulccsal, az irányt a jobb oldali ábra mutatja. Az alábbi táblázatban látható a használandó nyomaték.

Megjegyzés: A telepítés előtt gondosan ellenőrizze, hogy nincs-e sérülés a kötésenek.

A kötéseket nem szabad újrafelhasználni, kivéve, a cső újbóli megterhelése után.

Meghúzási nyomaték táblázat

A cső mérete (mm)	Nyomaték (Nm)
$\phi 6 / \phi 6.35$	15 ~ 88
$\phi 9 / \phi 9.52$	35 ~ 40
$\phi 12 / \phi 12.7$	45 ~ 60
$\phi 15.88$	73 ~ 78
$\phi 19.05$	75 ~ 80

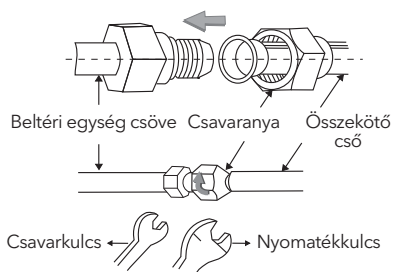

A csővezeték összeillesztése

1. Használja a szigetelőhüvelyt a belső egység és a csatlakozócső összekötő részének becsomagolásához, majd csomagoláshoz és szigeteléshez használjon szigetelőanyagot, hogy elkerülje a kondenzációs víz keletkezését az illesztésnél.
2. Csatlakoztassa a vízvezető nyílást lefolyócsövekkel, és igazítsa a csatlakozócsövet, kábeleket és a leeresztő tömlőt egyenesre.
3. A csatlakozócsövek, kábeleket és leeresztő tömlő összeillesztéséhez műanyag kábelkötegeket használjon. Hajtsa le a csövet lefelé.

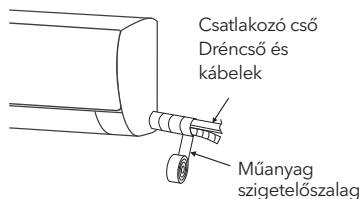

A beltéri egység rögzítése

1. Akassza be a beltéri egységet a rögzítőlemezre, és mozgassa a készüléket balról jobbra győződjön meg arról, hogy a kampó megfelelően van elhelyezve a nyílásban.
2. Nyomja meg a bal alsó oldalt és az egység jobb felső oldalát a rögzítőlemez felé, amíg a kampó beakad a nyílásba és kattanó hangot nem ad.

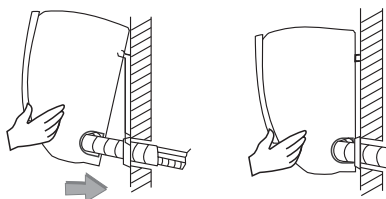

Kábelezési rajz

- Ha a klímaberendezés összekötő vezetékkel van ellátva, a beltéri készülék kábelezése gyárilag csatlakoztatva van, nincs szükség csatlakozásra.
- Ha az összekötő vezeték nincs bekötve, akkor a csatlakozás szükséges.

A telepítés után ellenőrizze:

1. A csavarokat megfelelően rögzítették, és nincs lazulás veszélye.
2. A kijelzőtábla csatlakozója a megfelelő helyen van-e, és nem ér hozzá a terminálkártyához.
3. A vezérlődoboz fedele szorosan illeszkedik.



Megjegyzés:

- Ez a kézikönyv általános kábelezési módot tartalmaz a különböző típusú légkondicionálókra. Nem zárhatjuk ki annak a lehetőségét, hogy bizonyos típusú kapcsolási rajzok nem szerepelnek benne.
- A diagram csak tájékoztató jellegű. Ha az egység különbözik ettől a vezetékkelési ábrától, kérjük, olvassa el az egységhez mellékelt részletes kapcsolási rajzot.

A KÜLTÉRI EGYSÉG TELEPÍTÉSE R32 GÁZ

A kültéri egység telepítésének rajza

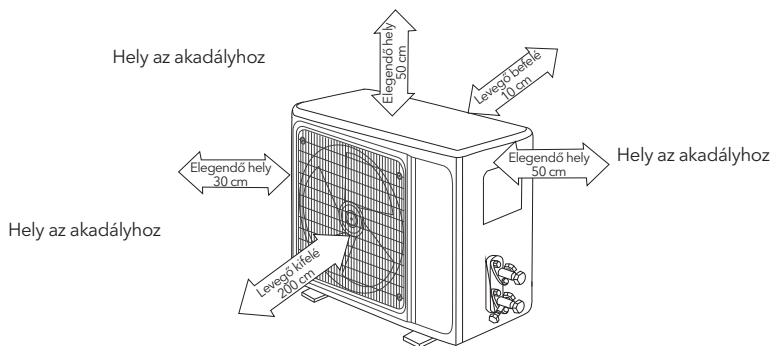

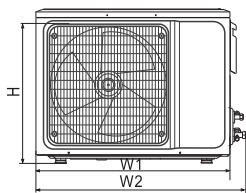

Külséri egység csavarozás telepítése

Külséri egység mérete W1(W2) x H x D (mm) fajtához	A (mm)	B (mm)
665(710)x420x280	430	280
600(645)x485x260	400	290
660(710)x500x240	500	260
700(745)x500x255	460	260
730(780)x545x285	540	280
760(810)x545x285	540	280
790(840)x550x290	545	300
800(860)x545x315	545	315
800(850)x590(690)x310	540	325
825(880)x655x310	540	335
900(950)x700x350	630	350
900(950)x795x330	535	350
970(1044)x803x395	675	409

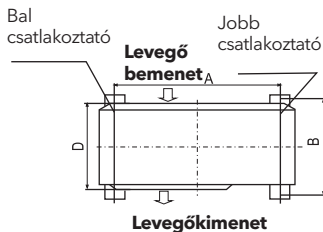

A gyártó javaslata: Állítsa be a beépítés hosszát az alábbi táblázat szerint:

A szerelőcső hossza	Adjon hozzá vagy csökkentse a hűtőfolyadékot		Az egységenkénti hűtőközeg mennyisége
<3M (9,8ft)	CC ≤ 12000BTU	csökkenteni 20g/m	A modell szerint
	CC ≥ 18000BTU	csökkenteni 40g/m	A modell szerint
3-5M (9,8-16,4ft)	Nem szükséges		
5-15M (16,4-49,2ft)	CC ≤ 12000BTU	hozzáad 16g/m	A modell szerint
	CC ≥ 18000BTU	hozzáad 24g/m	A modell szerint

A csatlakozócső telepítése

Csatlakoztassa a külséri egységet a csatlakozó csővel:
Íranyítsa az összekötő cső ellentétes furatát a leállító szelephez, és húzza meg az ujjával a csavaranyát. Ezután húzza meg a csavaranyát egy nyomatékkulccsal is. Ha hosszabbítja a csővezetékét, extra mennyiségű hűtőközeget kell hozzáadni, hogy a légkondicionáló működése és teljesítménye ne csökkenjen.

Cső hossza	Hozzáadandó hűtőközeg mennyisége		Az egység hűtőközege
5M	Nem szükséges		
5-15M	CC12000Btu	16g/m	1 kg
	CC18000Btu	24g/m	2 kg

Megjegyzés: 1.Ez a táblázat csak tájékoztató jellegű.

2. A csuklókat nem szabad újrafelhasználni, kivéve, a cső újbóli megterhelése után.

3. A beszerelés után ellenőrizze, hogy a zárószelep burkolatát megfelelően rögzítették.

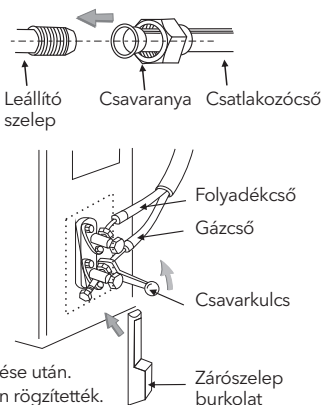

A KÜLTÉRI EGYSÉG TELEPÍTÉSE

Vezetékcsatlakozás

1. Húzza ki a csavarokat és távolítsa el az E-alkatrész fedelét a készülékről.
2. Csatlakoztassa a kábeleket a kapcsolólapon a megfelelőhöz (lásd a kapcsolási rajzot), és ha vannak jelek csatlakoztatva a dugaszhoz, csak vezesse a csuklós csatlakozáshoz.
3. Földvezeték: Vegye ki a földelő csavart az elektromos konzolból, fedje le a földelővezeték végét a földelő csavarral és csavarja be a földelő lyukba.
4. A kábeleket megfelelően rögzítse a rögzítőelemekkel (nyomógomb).
5. Helyezze vissza az E-alkatrész fedelét az eredeti helyre és rögzítse a csavarokkal.

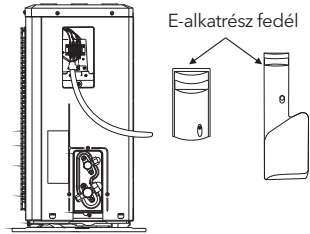

Kábelezési rajz

állandó sebesség

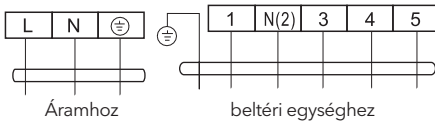
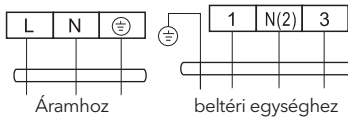

változó sebesség

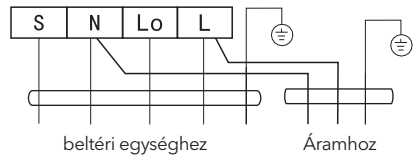
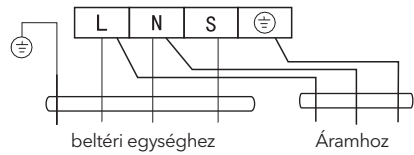

Csatlakozó



Ha van csatlakozó, csatlakoztassa közvetlenül.

Megjegyzés:

- Ez a kézikönyv általános kábelezési módot tartalmaz a különböző típusú légkondicionálókra. Nem zárhatjuk ki annak a lehetőségét, hogy bizonyos típusú kapcsolási rajzok nem szerepelnek benne.
- A diagram csak tájékoztató jellegű. Ha az egység különbözik ettől a vezetékélelési ábrától, kérjük, olvassa el az egységhez mellékelt részletes kapcsolási rajzot.

A levegő kiporszívózása (R32 gáz)

Az R32 hűtőközeg vákuum előállításához kizárólag R32 hűtőközeg-szivattyút lehet használni.

Mielőtt a klímaberendezésen dolgozna, távolítsa el a zárószelep (gáz és folyadék) fedelét folyadékszelepek), és győződjön meg róla, hogy miután visszatesztel, újra meghúzta (a lehetséges légszivárgás elkerülése érdekében).

1. A légszivárgás és a kiömlés megelőzése érdekében húzza meg az összes cső csavaranyáját.
2. Csatlakoztassa az elzárószelepet, a töltőtömlőt, az elosztószelepet és a vákuumszivattyút.
3. Nyissa ki teljesen az osztószelep szelepeinek Lo fogantyúját és alkalmazzon vákuumot legalább 15 percig és ellenőrizze az összetett vákuummérő értékét: $-0,1\text{MPa}$ (-76cmHg).
4. A vákuum alkalmazása után nyissa ki teljesen az ütközőszelepet egy hatszögletű csavarkulccsal.
5. Ellenőrizze, hogy beltéri és kültéri csatlakozások légszivárgástól mentesek-e.

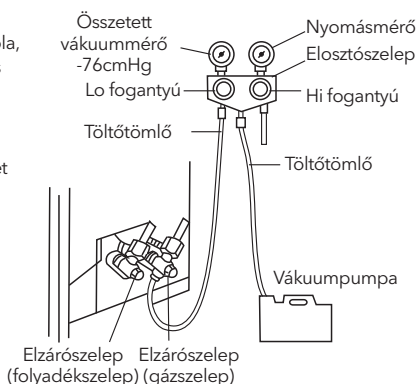

Kültéri kondenzvíz elvezetés (csak hőszivattyú típus)

Ha a készülék fűtési módban van, a kondenzvíz és a jégmentesítési víz megfelelően távozik a csatornaházon keresztül.

Telepítés:

Szerelje be a kültéri leeresztő könyökét egy $\phi 25$ lyukba az alaplapon, és csatlakoztassa a leeresztő tömlőt a könyökhöz, úgy, hogy a kültéri egységben keletkező szennyvíz elvezethető legyen egy megfelelő lemezre.

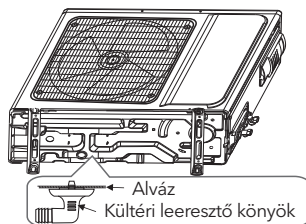

ELLENŐRZÉS A TELEPÍTÉS UTÁN ÉS TESZTÜZEM

Ellenőrizze a telepítést követően

Elektromos biztonsági ellenőrzés

1. Hogy a tápfeszültség annyi-e amennyi szükséges.
2. Van-e hiba vagy kapcsolati hiba az áramellátásban, a jelzéseknél vagy a földelő vezetékeknél.
3. Hogy a klímaberendezés földelő vezetéke megfelelően földelt.

Telepítési biztonsági ellenőrzés

1. Hogy a telepítés biztonságos.
2. Hogy a vízfolyó egyenes.
3. Hogy a vezetékek és a csővezetékek helyesen vannak telepítve.
4. Ellenőrizze, hogy nincs-e idegen anyag vagy eszköz a készülék belsejében.
5. Ellenőrizze, hogy a hűtőközeg vezetéke jól van-e védve.

A hűtőközeg szivárgási vizsgálata

A telepítési módtól függően az alábbi módszerek használhatók az ellenőrzéshez a gyanús szivárgás miatt olyan területeken, mint a kültéri egység, a megszakítószkepek és a t-szelepek belseje:

1. Buborék módszer: Fecskendezzünk fel egy egyenletes szappanos réteget a gyanús részre és gondosan figyelje a buborékokat.
2. Eszköz módszer: A szivárgás ellenőrzése a szivárgásérzékelő szondát a szivárgás gyanús pontokra helyezve.

Megjegyzés: Ellenőrizze tesztelés előtt, hogy a szellőzés jó-e.

Tesztüzem

Teszt művelet előkészítése:

- Vizsgálja meg, hogy minden csővezeték és csatlakozó kábel jól csatlakozik-e.
- Bizonyosodjon meg arról, hogy a gázoldali és folyadékoldali szelepek teljesen nyitva vannak.
- Kapcsolja a tápkábelt egy független tápcsatlakozóhoz.
- Telepítse az elemeket a távirányítóba.

Megjegyzés: Ellenőrizze a tesztelés előtt, hogy a szellőzés jó-e.

Vizsgálati művelet módja:

1. Kapcsolja be a készüléket, és nyomja meg a távirányító ON / OFF kapcsoló gombját, indítsa el a légkondicionálót.
2. Válassza a COOL, HEAT (csak hűtési rendszerű modelleknél nem elérhető), SWING és egyéb beállításokat, üzemmódokat a távirányítóval, és nézze meg, hogy a művelet rendben van-e.

KARBANTARTÁSI JEGYZET

Figyelem:

Karbantartás vagy selejtezés esetén vegye fel a kapcsolatot a hivatalos szervizközpontokkal. A szakképzetlen személy által végzett karbantartás veszélyeket okozhat. A klímaberendezést R32 hűtőközzel táplálja, és tartsa karban a légkondicionálót szigorúan a gyártó követelményeinek megfelelően. A fejezet főleg a speciális karbantartási követelményekre összpontosít, az R32 hűtőközzel rendelkező készülékekhez. Kérje meg a javítóműhelyet, hogy olvassa el az értékesítés utáni műszaki szolgálati kézikönyvet részletes információkért.

A karbantartó személyzet képesítési követelményei

1. A szokásos hűtőberendezés-javítási eljárások mellett végzett speciális képzés szükséges, ha a tűzveszélyes hűtőközeggel ellátott berendezésekről van szó. Sok országban, ezt a képzést a nemzeti akkreditált képzési szervezetek végzik, hogy megtanítsák a vonatkozó nemzeti jogszabályi előírásokat. Az elért kompetenciát igazolással kell dokumentálni.
2. A légkondicionáló karbantartását és javítását a gyártó által javasolt módszerrel kell elvégezni. Ha más szakembereknek segítségére van szükségük, karbantartani és javítani a berendezést, azt a gyúlékony hűtőközzel felszerelt légkondicionáló javításra jogosult személyek felügyelete alatt teheti meg.

A terület ellenőrzése

A R32 hűtőközzel ellátott berendezések karbantartása előtt biztonsági vizsgálatot kell végezni, tehát győződjön meg róla, hogy a tűzveszély minimális. Ellenőrizze, hogy a hely jól szellőző-e, az antisztatikus és tűzvédelmi eszközök tökéletesek. A hűtőrendszer karbantartása közben tartsa be az alábbi óvintézkedéseket.

Üzemeltetési eljárás

1. Általános munkaterület:

Minden karbantartó személyzetet és másokat, akik a helyi területen dolgoznak, tájékoztatni kell a az elvégzendő munka jellegéről. A zárt térben végzett munkát el kell kerülni. A területet a munkaterület körül fel kell osztani. Győződjön meg róla, hogy a területen belüli feltételek a gyúlékony anyag ellenőrzése révén biztonságosak lettek.
2. A hűtőközeg jelenlétének ellenőrzése:

A területet megfelelő hűtőközeg-érzékelővel kell ellenőrizni, a munka előtt és közben, hogy a technikus tudatában legyen a potenciálisan mérgező vagy gyúlékony légkörnek. Győződjön meg róla, hogy a használt szivárgásérzékelő berendezés minden alkalmazandó hűtőközre használható, szikramentes, megfelelően lezáró vagy belsőleg biztonságos.
3. A tűzoltó készülék megléte:

Ha a hűtőberendezésen vagy a kapcsolódó berendezéseken illetve a kapcsolódó alkatrészekben forró munkát kell végezni, megfelelő tűzoltó eszközöket kell rendelkezésre bocsátani. Legyen száraz por vagy CO2 tűzoltó

- készülék a töltési terület mellett.
4. Nem lehetnek gyújtóforrások:
Nem lehet olyan személy, aki a hűtőberendezéshez kapcsolódóan csőszerkezeti munkát végez, és bármilyen gyújtóforrást kellene használnia oly módon, hogy ez tűz- vagy robbanásveszélyhez vezethetne. Minden lehetséges gyújtóforrást, beleértve a dohányzást, a telepítés helyétől, a javításoktól, eltávolítástól és ártalmatlanítástól elég messze kell tartani, amelynek során a hűtőközegnek elég szabad tere van. A munka megkezdése előtt a berendezés környékén meg kell győződni arról, hogy nincsenek gyúlékony veszélyek vagy gyulladási kockázatok. A „Tilos a dohányzás” jeleket meg kell jeleníteni.
5. Szellőztetett terület (nyissa ki az ajtót és ablakot):
Győződjön meg róla, hogy a helyiség nyitott állapotban van, vagy munkakezdés előtt megfelelően szellőztetettek, mielőtt bármilyen forró munkát végez. A szellőzés folytatódjon a munka elvégzésének időtartama alatt is. A szellőztetésnek biztonságosan kell szétszórnia a kioldott hűtőközeget, és külsőleg kiüríteni azt a légkörbe.
6. A hűtőberendezések ellenőrzése:
Ha elektromos alkatrészeket cserélnek, azoknak alkalmasnak kell lenniük a célra és a megfelelő specifikációval rendelkezzenek. Mindig a gyártó karbantartási és szervizelési iránymutatásait kell követni. Kétség esetén forduljon a gyártó műszaki oldalán található segítségnyújtáshoz. A következő ellenőrzéseket kell alkalmazni a gyúlékony hűtőközeget használó berendezésekkel felszerelt létesítmények esetén:
- A töltés mérete megfelel a helyiség méretének, amelyen belül a hűtőközeg telepítve van.
 - A szellőztető gépek és kivezetők megfelelően működnek és nincsenek eltorlaszolva.
 - Ha közvetett hűtőkört használ, a másodlagos áramkört ellenőrizni kell a hűtőközeg jelenléte tekintetében.
 - A hűtőcső vagy alkatrészei olyan helyzetben vannak, ahol valószínűtlen hogy olyan anyagnak legyen kitéve, amely korrodálhatja a hűtőközeget, kivéve, ha az alkotórészek olyan anyagokból készülnek, amelyek természetüknél fogva ellenállóak, vagy megfelelően védve vannak az ilyen korrodálódás ellen.
7. Az elektromos eszközök ellenőrzése:
Az elektromos alkatrészek javítása és karbantartása magában foglalja a kezdeti biztonsági ellenőrzéseket és alkatrész-ellenőrzési eljárásokat. Ha olyan hiba van, amely veszélyeztetheti a biztonságot, az elektromos készülék addig nem csatlakoztatható az áramkörhöz, amíg megfelelően nincs rendezve a probléma. Ha a hibát nem lehet azonnal kijavítani, de folytatni kell a működést, megfelelő ideiglenes megoldást kell alkalmazni. Ezt jelenteni kell az eszköz tulajdonosának, hogy minden fél értesüljön róla.
A kezdeti biztonsági ellenőrzéseknek a következőket kell tartalmazniuk:
- A kondenzátorok lemerülése: ezt a szikrázás lehetősége elkerülése érdekében biztonságos módon kell végezni.
 - A rendszer töltése, helyrehozása vagy tisztítása során nem lehetnek működő elektromos alkatrészek és kábelek.
 - Tartsa fenn a földelés folyamatosságát.

Kábel ellenőrzése

Ellenőrizze a kábelt kopás, korrózió, túlfeszültség, rezgés tekintetében, azt, hogy vannak-e éles sarkok, káros hatások a környezetben. Az ellenőrzés során a kompresszor és a ventilátor folyamatos rezgésének hatása miatti előregedést figyelembe kell venni.

Az R32 hűtőközeg szivárgási ellenőrzése

Megjegyzés: Ellenőrizze a hűtőközeg szivárgását olyan környezetben, ahol nincs lehetőség gyújtóforrásra. Nem szabad halogén szondát (vagy más nyílt lángot használó detektort) használni.

Szivárgásérzékelési módszer:

Az R32 hűtőközeggel rendelkező rendszereknél elektronikus szivárgásérzékelő eszköz áll rendelkezésre, a detektálást és a szivárgás észlelését nem szabad hűtőközeggel teli környezetben végezni. Győződjön meg róla, hogy a szivárgásérzékelő nem válik potenciális gyújtóforrássá, és alkalmazható a mért hűtőközegre. A szivárgásérzékelőt a hűtőközeg gyúlékony üzemanyagának legkisebb koncentrációja szerint (százalék) kell beállítani. Kalibrálja és állítsa be a megfelelő gáz koncentrációt (legfeljebb 25%) a használt hűtőközegnél. A szivárgás érzékeléséhez használt folyadék a legtöbb hűtőközegre alkalmazható. De ne használjon klórind oldószereket, hogy megakadályozza a klór és a hűtőközegek közötti reakciót illetve a rézvezeték korrózióját. Ha szivárgást gyanít, akkor távolítsa el az összes tüzet a helyszínről, vagy oltsa el a tüzet. Ha a szivárgás helyét hegeszteni kell, akkor minden hűtőközeget helyre kell állítani, vagy az összes hűtőközeget különítse el a szivárgás helyétől (leválasztó szelep segítségével). A hegesztés előtt és közben használja az OFN-t a teljes rendszer tisztításához.

Eltávolítás és vákuumszivattyúzás

1. Győződjön meg róla, hogy a vákuumszivattyú és a szellőzés jól működik.
2. Végezze a hűtőkör karbantartását és egyéb műveleteit az általános eljárásnak megfelelően, de a következők a legjobb műveletek, ahol már a gyűlékonyságot figyelembe veszik, a probléma megoldásai. Kövesse a következők eljárásokat:
 - Távolítsa el a hűtőközeget.
 - Semleges gázokkal fertőtlenítsen a vezetéket.
 - Kiürítés.
 - A gázvezetéket tisztítsa meg újra semleges gázokkal.
 - A csővezeték vágása vagy hegesztése.
3. A hűtőközeget vissza kell vinni a megfelelő tárolótartályba. A rendszert a biztonság érdekében oxigénmentes nitrogénnel kell átfújni. Ezt a folyamatot többször meg lehet ismételni. Ezt a műveletet nem szabad sűrített levegővel vagy oxigénnel végrehajtani.
4. A fűjési folyamaton keresztül a rendszert anaerob nitrogénnel töltjük, hogy elérje a vákuumállapotbeli üzemi nyomást, majd az oxigénmentes nitrogént kibocsátjuk a légkörbe, amivel a rendszert átporszívóztuk. Ismételje meg ezt a folyamatot egészen addig, amíg a rendszerben lévő hűtőközegek kiürülnek. Az anaerob nitrogén végső feltöltése után, ürítse ki a gázt a légköri nyomásba, majd a rendszert hegesztheti. Ez a művelet szükséges a csővezeték hegesztéséhez.

Hűtőközeg feltöltési eljárások

Az általános eljárás kiegészítéseként a következő követelményeket kell hozzáadni:

- Győződjön meg róla, hogy nincs szennyeződés a különböző hűtőközegek között, mikor egy hűtőközeg-töltő készüléket használ. A hűtőközegek töltésére szolgáló csővezetéknek a lehető legrövidebbnek kell lennie, a lehetséges hűtőközeg-maradványok mennyiségének csökkentésére.
- A tárolótartályoknak függőlegesen kell maradniuk.
- Győződjön meg róla, hogy a földelési munkák már megtörténtek mielőtt a hűtőrendszert hűtőközeggel töltik fel.
- A töltés befejezése után (vagy ha még nem fejeződött be) tegyen egy jelölést a rendszerre.
- Ügyeljen arra, hogy ne töltse túl a hűtőközegeket.

Selejtezés és helyreállítás

Selejtezés:

Az eljárás megkezdése előtt a műszaki személyzetnek alaposan meg kell ismernie a felszereltséget és minden jellemzőjét, és el kell végezni egy ajánlott gyakorlást a hűtőközeg biztonságos helyreállítására. A hűtőközeg újrahasznosításához elemezni kell a hűtőközeget és az olajmintákat a használat előtt. A teszthez biztosítsa a szükséges teljesítményt.

1. Ismerje meg a berendezést és a működést.
2. Kapcsolja ki a tápegységet.
3. A folyamat végrehajtása előtt meg kell győződnie arról, hogy:
 - Szükség esetén a mechanikus berendezések működtetése megkönnyíti-e a hűtőközeg-tartály működését.
 - Minden személyi védőfelszerelés megfelelő-e és jól használható.
 - A teljes helyreállítási folyamatot szakképzett személyzettel kell elvégezni.
 - A berendezés és a tárolótartály helyreállításának meg kell felelnie a vonatkozó előírásoknak és nemzeti szabványoknak.
4. Ha lehetséges, a hűtőberendezést porszívózni kell.
5. Ha a vákuumállapot nem érhető el, akkor a hűtőközeget a rendszer minden részéből ki kell vonni.
6. A helyreállítás megkezdése előtt gondoskodnia kell arról, hogy a tárolótartály kapacitása elegendő legyen.
 - Ne töltse fel a tartályt a teljes kapacitásig (a folyadék-befecskendezés mennyisége nem haladja meg a tartály térfogatának 80%-át).
9. Ha az időtartam rövid, akkor sem haladhatja meg a maximális üzemi nyomást a tank.
10. A tartály feltöltése és a művelet befejezése után gondoskodnia kell arról, hogy a tartályokat és a berendezéseket gyorsan és teljesen eltávolítsák, és a berendezés zárószellepei zárva legyenek.
11. A visszanyert hűtőközegeket nem szabad más rendszerbe injektálni, mielőtt nem tisztították meg és tesztelték.

Megjegyzés: Az azonosítást a készülék selejtezése és a hűtőközegek kiürítése után kell elvégezni. Az azonosításnak tartalmaznia kell a dátumot és a jóváhagyást. Győződjön meg róla, hogy a készüléken található azonosító tükrözi a benne található gyűlékony hűtőközeget.

Helyreállítás:

1. A rendszerben a hűtőközegek tisztítása szükséges, ha a készüléket javítják vagy selejtezik. Ajánlatos a hűtőközeget teljesen eltávolítani.
2. Kizárólag egy speciális hűtőközegetartály használható a hűtőközeg betöltéséhez. Győződjön meg róla, hogy a tartály kapacitása megfelel a rendszerbe fecskendezhető teljes hűtőközeg mennyiségének. Minden tartály, amelyet a hűtőközeg helyreállításakor használunk, hűtőközeg-azonosítóval kell rendelkezzen (pl. hűtőközeg-visszanyerő tartály). A tárolótartályokat nyomáscsökkentő szelepekkel és gömbcsapokkal kell felszerelni és jó állapotban kell lenniük. Ha lehetséges, az üres tartályokat ki kell üríteni és használat előtt szobahőmérsékleten tartani.
3. A helyreállítási felszerelést megfelelő állapotban kell tartani és a berendezések kezelési útmutatóját könnyen hozzáférhetővé tenni. A berendezésnek alkalmasnak kell lennie az R32 hűtőközegek helyreállítására. Emellett kell lenni egy minősített súlyozó készüléknek, amelyet általában használhatunk. A tömlőt össze kell kötni egy szívárgásmentes csatlakozóval és jó állapotban tartani. A helyreállító berendezés használata előtt ellenőrizze, hogy jó állapotban van-e, és tökéletesen karban van-e tartva. Ellenőrizze, hogy az elektromos alkatrészek el vannak-e zárva, hogy megelőzzük a hűtőközeg szívárgást illetve az általa okozott tűzveszélyt. Ha bármilyen kérdése van, kérem konzultáljon a gyártóval.
4. A visszanyert hűtőközeget a megfelelő tárolótartályba kell feltölteni, és szállítási utasítással visszaküldeni a hűtőközeg gyártójának. Ne keverje össze a hűtőközegeket a helyreállító berendezésekben, különösen a tárolótartályban.
5. Nem lehet semmit R32 hűtőközeggel együtt szállítani. Szükség esetén végezzen az anti-elektrosztatikus intézkedéseket a szállítás folyamán. A szállítás, berakodás és kirakodás folyamata során, szükséges védelmi intézkedéseket kell végrehajtani, hogy védje a légkondicionálót, és biztosítsa, hogy ne sérüljön.
6. A kompresszor eltávolításakor vagy a kompresszorolaj kiürítésekor győződjön meg róla, hogy a kompresszort megfelelően kiszivattyúzták annak biztosítása érdekében, hogy nincs maradék R32 hűtőközeg a kenőolajban. A vákuumszivattyúzást végre kell hajtani, mielőtt a kompresszort visszaadjuk a szállítónak. Győződjön meg róla, hogy az olajat biztonságosan ki lehet üríteni a rendszerből.

A TÁVIRÁNYÍTÓ HASZNÁLATI UTASÍTÁSA

- Figyelmesen olvassa el a légkondicionáló berendezés biztonságos és helyes használatára vonatkozó utasításokat.
- Őrizze meg a használati utasításokat későbbi felhasználásra.

A távirányító gombjai

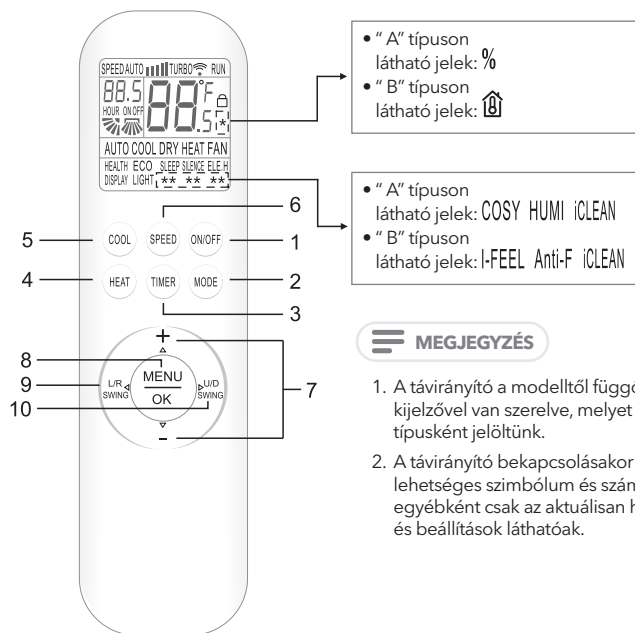

MEGJEGYZÉS

1. A távirányító a modelltől függően 2 fajta kijelzővel van szerelve, melyet az ábrán "A" és "B" típusként jelöltünk.
2. A távirányító bekapcsolásakor az összes lehetséges szimbólum és szám megjelenik, egyébként csak az aktuálisan használt funkciók és beállítások láthatóak.

1. Be- kikapcsoló (ON/OFF) gomb

Nyomja meg ezt a gombot a készülék be-/kikapcsolásához. Ezzel egyúttal törli a beállított időzítéseket.

2. Módváltó (MODE) gomb

Minden gombnyomással változik a funkció az alábbi sorrendben:

AUTO → COOL → DRY → HEAT → FAN

MEGJEGYZÉS

A csak hűtésre képes készülékeknél nem elérhető a "HEAT" (fűtés) mód. További részletekért lapozzon a felhasználási módok részhez.

3. Időzítő (TIMER) gomb

- Amikor a készülék bekapcsolt állapotban van, az időzített kikapcsolást, kikapcsolt állapotban pedig az időzített bekapcsolást tudja beállítani.
- Nyomja meg egyszer a gombot az időzítés beállításához, majd a "+" és "-" gombok segítségével állítsa be a kívánt időtartamot 0,5 és 24 óra között.
- Nyomja meg a TIMER gombot a beállítás megerősítéséhez.
- Ha 10 másodpercig nem nyomja meg beállítás után a TIMER gombot, az időzítés törölődik.
- A már beállított időzítőt a TIMER gomb ismételt megnyomásával törölheti.

4. Fűtés (HEAT) gomb

Nyomja meg ezt a gombot a fűtés elindításához.

5. Hűtés (COOL) gomb

Nyomja a gombot a hűtés elindításához.

6. Sebességválasztó (SPEED) gomb

Minden gombnyomással változik a ventilátor sebessége a következő sorrendben:

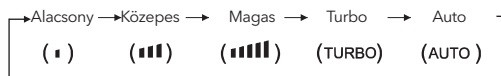

MEGJEGYZÉS

Az "AUTO" mód nem érhető el, amikor csak ventilátorként használja a készüléket.

A "TURBO" nem érhető el automatikus üzemmódban.

Ez a gomb "DRY" (párátlanítás) üzemmódban nem aktív.

7. A + és - gombok

- Minden gombnyomással módosítja a beállított hőmérsékletet. A "+" gombbal a hőmérséklet 1°C-kal (vagy 1°F) nő, a "-" gombbal pedig 1°C-kal (vagy 1°F) csökken.
- A hőmérséklet-beállítási tartomány: 16°C (60°F) ~ 32°C (90°F).

MEGJEGYZÉS

A hőmérséklet nem szabályozható automatikus vagy csak ventilátor üzemmódban.

8. MENU és OK gombok

- Nyomja meg a "MENU" gombot a funkcióválasztó üzemmódba való belépéshez. A Δ , ∇ , \triangleleft és \triangleright gombokkal válassza ki a kívánt funkciót, majd az "OK" gombbal erősítse meg.
- A funkcióválasztó menüben a Δ , ∇ , \triangleleft és \triangleright gombokkal válassza ki a kívánt opciót.

9. Jobbra/balra mozgó légterelés beállítása (L/R SWING)

Nyomja meg a gombot a vízszintes légterelés be-, vagy kikapcsolásához.

10. Fel/le mozgó légterelés beállítása (U/D SWING)

Nyomja meg a gombot a függőleges légterelés be-, vagy kikapcsolásához.

MEGJEGYZÉS

- Ha a készülék be van kapcsolva, akkor nyomja meg és tartsa lenyomva 3 másodpercig az "U/D SWING" gombot. Ekkor a lamellákat és a légterelés irányát szakaszosan tudja szabályozni.
- Ha ismételten nyomva tartja a gombot 3 másodpercre, vagy időközben elemet cserél a távirányítóban, akkor az eredeti funkció áll vissza.

11. HEALTH gomb

Amikor a készülék be van kapcsolva, nyomja meg a MENU gombot, majd a nyílak segítségével válassza ki a "HEALTH" üzemmódot és nyomja meg az "OK" gombot a megerősítéshez. A kikapcsoláshoz ismételve meg ugyanezeket a lépéseket.

12. ECO gomb

- Hűtési üzemmódban a gomb megnyomásával a változtatható frekvenciájú légkondicionáló ECO üzemmódba lép, amely így a legkevesebb áramot fogyasztja, automatikusan kilép belőle 8 óra elteltével.
- Az ECO üzemmód nem áll rendelkezésre a fix frekvenciájú légkondicionálónál.
- Az üzemmódváltás vagy a kikapcsolás automatikusan megszünteti az ECO módot.

- Hűtési üzemmódban nyomja meg a "MENU" gombot, majd a Δ , ∇ , \triangleleft és \triangleright nyilak segítségével válassza ki az "ECO" üzemmódot és nyomja meg az "OK" gombot a megerősítéshez. A kikapcsoláshoz ismételje meg az előző lépéseket.

MEGJEGYZÉS

Az áramfogyasztást befolyásolja a környezeti hőmérséklet és a ház szerkezete stb. Ha a környezeti hőmérséklet magas vagy a ház nagy területű, nem javasoljuk az ECO üzemmódot.

13. Alvás (SLEEP) üzemmód

- Amikor a készülék be van kapcsolva, nyomja meg a MENU gombot, majd a Δ , ∇ , \triangleleft és \triangleright nyilak segítségével válassza ki a "SLEEP" üzemmódot és nyomja meg az "OK" gombot a megerősítéshez. A kikapcsoláshoz ismételje meg ugyanezeket a lépéseket.
- A készülék 10 órányi működés után kilép a SLEEP üzemmódból, és visszaáll az előző állapotba.

MEGJEGYZÉS

A "SLEEP" funkció nem aktiválható ventilátor vagy automatikus üzemmódban.
A "SLEEP" üzemmódban a légkondicionáló kijelzője kikapcsol.

14. Csendes (SILENCE)

Amikor a készülék be van kapcsolva, nyomja meg a MENU gombot, Δ , ∇ , \triangleleft és \triangleright majd a nyilak segítségével válassza ki a "SILENCE" üzemmódot és nyomja meg az "OK" gombot a megerősítéshez. A kikapcsoláshoz ismételje meg ugyanezeket a lépéseket. Ebben a módban a készülék nagyon halkán üzemel.

15. ELE.H

- Amikor a készülék be van kapcsolva, nyomja meg a MENU gombot, majd a Δ , ∇ , \triangleleft és \triangleright nyilak segítségével válassza ki a "ELE.H" üzemmódot és nyomja meg az "OK" gombot a megerősítéshez. A kikapcsoláshoz ismételje meg ugyanezeket a lépéseket.
- A készülék automatikusan aktiválja a kiegészítő fűtési funkciót a környezeti hőmérsékletnek megfelelően, hogy felgyorsítsa a fűtést.
- Ez a gomb csak azoknál a készülékeknél működik, ahol ez elérhető.

16. KIJELZŐ

Nyomja meg a "MENU" gombot, majd a Δ , ∇ , \triangleleft és \triangleright nyilak segítségével válassza ki a "DISPLAY"-t a kijelző be-, vagy kikapcsolásához.

17. VILÁGÍTÁS

- A készülék a beltéri környezeti fényerősségnek megfelelően automatikusan aktiválja vagy deaktiválja a klímaberendezés kijelzőjét.
- Amikor a készülék be van kapcsolva, nyomja meg a MENU gombot, majd a Δ , ∇ , \triangleleft és \triangleright nyilak segítségével válassza ki a "DISPLAY" menüpontot és nyomja meg az "OK" gombot a megerősítéshez. Ha a DISPLAY felirat látható a távirányítón, akkor a funkció aktiválva van.

18. COSY (Csak az "A" típusnál)

- Amikor a készülék be van kapcsolva és "COOL" (hűtés) üzemmódban van, nyomja meg a "MENU" gombot, majd a Δ , ∇ , \triangleleft és \triangleright nyilak segítségével válassza ki a "COSY" opciót.
- Amikor a "COSY" funkció aktív, a ventilátor sebessége automatikus és a légterelő lamellák nem mozognak.
- Ha kilép az üzemmódból, akkor a legutóbbi beállítások alapján működik tovább a készülék.





19. HUMI (Csak az "A" típusnál)

Amikor a készülék be van kapcsolva, nyomja meg a "MENU" gombot, majd a Δ , ∇ , \triangleleft és \triangleright nyilak segítségével válassza ki a "HUMI" menüpontot és nyomja meg az "OK" gombot a megerősítéshez. Ha a HUMI felirat látható a távirányítón, akkor a funkció aktiválva van.

MEGJEGYZÉS

A párasító funkció "DRY" üzemmódban nem elérhető.





20. iCLEAN

- A készülék automatikusan pormentesíti és megszáritja a párologtatót.
- Amikor a készülék be van kapcsolva, nyomja meg a "MENU" gombot, majd a , ,  és  nyilak segítségével válassza ki az "iCLEAN" menüpontot és nyomja meg az "OK" gombot a megerősítéshez. Ha az iCLEAN felirat látható a távirányítón, akkor a funkció aktíválva van.
- A tisztítási ciklus 30 percig tart, utána a készülék kikapcsol.





21. Gyermekzár

- A gyermekzár funkció aktiválásához vagy deaktiválásához nyomja meg egyszerre a "HEAT" és a "MODE" gombokat, és tartsa lenyomva legalább 3 másodpercig.
- Ha a gyerekzár aktív, akkor a kijelzőn a következő ikon látható .

22. Anti-F (Csak a "B" típusnál)

- Anti-F funkció: Ha a készüléket hűtés, párátlantítás vagy automatikus (hűtés) üzemmód használata közben kapcsolja ki, akkor körülbelül 3 percig még tovább működik, hogy megszáritsa a párologtatót, ezzel megakadályozva a baktériumok és gombák megtelepedését.
- Amikor a készülék be van kapcsolva, nyomja meg a "MENU" gombot, majd a , ,  és  nyilak segítségével válassza ki az "ANTI-F" menüpontot és nyomja meg az "OK" gombot a megerősítéshez. Ha az ANIT-F felirat látható a távirányítón, akkor a funkció aktíválva van.

23. I-FEEL (Csak a "B" típusnál)

Amikor a készülék be van kapcsolva, nyomja meg a "MENU" gombot, majd a , ,  és  nyilak segítségével válassza ki az "IFEEL" menüpontot és nyomja meg az "OK" gombot a megerősítéshez. Ha az  ikon látható a távirányítón, akkor a funkció aktíválva van.

24. °C/°F

- A hőmérséklet alapértelmezés szerint Celsiusban jelenik meg.
- Tartsa nyomva a COOL és HEAT gombokat 3 másodpercig a mértékegység átváltásához.



MEGJEGYZÉS

A Fahrenheitben történő hőmérséklet-kijelzés egyes modellek esetében nem áll rendelkezésre. Ha a hőmérséklet Fahrenheitben jelenik meg a távirányítón, akkor előfordulhat, hogy a készüléken Celsiusban, de ez nem befolyásolja a készülék funkcióját és működését.

25. 8° C-os fűtés, fagyvédelem

- A 8°C-os fűtés csak bizonyos modelleknél érhető el.
- Bekapcsolt készülékkel, a fűtés (HEAT) módban tartsa nyomva a "+" gombot 3 másodpercig, hogy a 8°C-os automatikus fűtést bekapcsolja.
- Az aktiválás után:
 - a. Nyomja meg a "HEAT" gombot, vagy válassza ki a "SLEEP" üzemmódot a kikapcsoláshoz.
 - b. A ventilátor sebességét ebben a módban nem lehet szabályozni.
 - c. A mértékegységek között ebben a módban nem lehet váltani.
 - d. A be-/kikapcsolás nem befolyásolja az üzemmódot.
 - e. Ebben a módban a kiegészítő fűtés (ELE.H) nem elérhető.

Automatikus üzemmód

1. Nyomja meg az "ON/OFF" gombot a készülék bekapcsolásához.
2. Nyomja meg a "MODE" gombot, válassza ki az "AUTO" üzemmódot.
3. A "SPEED" gomb segítségével állítsa be a kívánt ventilátorsebességet.
4. Nyomja meg újra az "ON/OFF" gombot a kikapcsoláshoz.



MEGJEGYZÉS

Automatikus módban nem lehet állítani a hőmérsékleten.

Hűtés/Fűtés

1. Nyomja meg az "ON/OFF" gombot a készülék bekapcsolásához.
2. Nyomja meg a "MODE" gombot, válassza ki a "COOL" (hűtés), vagy a "HEAT" (fűtés) üzemmódot.
3. A " + "vagy" - "gombokkal beállíthatja a kívánt hőmérsékletet 16°C (60°F) és 32°C (90°F) között.
4. A "SPEED" gomb megnyomásával kiválaszthatja a ventilátor sebességét a Low, Mid, High, Turbo, Auto közül.
5. Nyomja meg újra az "ON/OFF" gombot a kikapcsoláshoz.

MEGJEGYZÉS A csak hűtésre alkalmas készülékekben nincs fűtés opció.

Ventilátor mód

1. Nyomja meg az "ON/OFF" gombot a készülék bekapcsolásához.
2. Nyomja meg a "MODE" gombot, válassza ki a "FAN" üzemmódot.
3. A "SPEED" gomb segítségével állítsa be a kívánt ventilátorsebességet.
4. Nyomja meg újra az "ON/OFF" gombot a kikapcsoláshoz.

MEGJEGYZÉS Ventilátor módban nem lehet szabályozni a hőmérsékletet.

Párátlanítás üzemmód

1. Nyomja meg az "ON/OFF" gombot a készülék bekapcsolásához.
2. Nyomja meg a "MODE" gombot, válassza ki a "DRY" üzemmódot.
3. A " + "vagy" - "gombokkal beállíthatja a kívánt hőmérsékletet 16°C (60°F) és 32°C (90°F) között.
4. Nyomja meg újra az "ON/OFF" gombot a kikapcsoláshoz.

MEGJEGYZÉS A párátlanítás üzemmódban a ventilátor sebességét nem lehet állítani.

Használat

Elemek cseréje

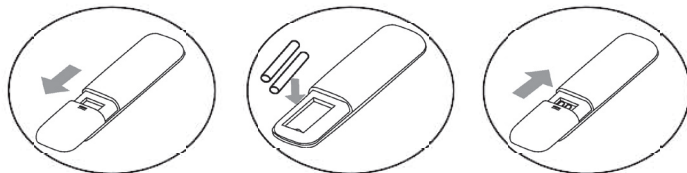

1. Nyissa ki az elemtartó fedelét a nyíl által jelzett irányban csúsztatva.
2. Helyezzen be két vadonatúj elemet (7#), ügyelve a helyes polarításra (+/-).
3. Tegye vissza z fedelet.

Akkumulátorok ártalmatlanítása

Ne dobja az elemeket a háztartási hulladékba. Az elemek megfelelő ártalmatlanításáról a helyi előírások rendelkeznek. Az elemek alján szerepelhet vegyi jelölés, amely azt mutatja, hogy a termék bizonyos határértéket meghaladó mennyiségű nehézfémeket tartalmaz. A készülékeket és a használt elemeket újrahasznosításra kijelölt gyűjtőpontokon kell leadni, ahol kezelik, újrafeldolgozzák vagy ártalmatlanítják őket. A helyes ártalmatlanítással megelőzheti a környezetre és az emberi egészségre káros hatásokat.



A Smart Wifi applikáció felhasználói kézikönyve itt található:
<https://tesla.info/wp-content/uploads/pdf/TeslaTAWiFiapp.pdf>







ПРЕДУПРЕДУВАЊЕ

Предупредување: Овој клима уред користи R32 запаливо средство за ладење.

Напомена: Клима уредот со R32 средство за ладење, ако се третира грубо, може да предизвика сериозно оштетување на човечкото тело или околните средства.

- Просторот за вградување, употреба, поправка и складирање на овој клима уред треба да биде поголем од 5m².
- Клима уредот може да се полни со средство за ладење најмногу до 1.7kg.
- Не користите никакви методи за забрзување на одмрзнувањето или за чистење на замрзнатите делови, освен оние кои ги препорачува производителот.
- Немојте да го дупчите или со пламен да го загревате климауредот или да проверувате дали цевката за средството за ладење е оштетена.
- Климе уредот треба да се складира во просторија без извор на оган, како што се на пример, отворен пламен, плински уред, работен електричен грејач итн.
- Имајте на ум дека средството за ладење може да биде без вкус.
- Клима уредот треба да се складира на начин кој ќе спречи настанување на механички оштетувања поради незгода.
- Одржувањето или поправката на уредите кои користат R32 средство за ладење мора да се извршат по безбедносна проверка, на кој начин ќе се намали ризикот од незгода.
- Клима уредот мора да биде инсталиран со капак на вентилот.
- Ве молиме внимателно да го прочитате упатството пред инсталирање, користење и одржување.

Симбол	Белешка	Објаснување
 Внимание: Ризик од пожар	Предупредување	Овој симбол покажува дека овој уред користи запаливо средство за ладење. Ако протекло средството за ладење и ако е изложено на надворешен извор на палење, постои опасност од пожар.
	Внимание	Овој симбол покажува дека упатството за користење треба внимателно да се прочита.
	Внимание	Овој симбол покажува дека сервисниот персонал треба да ракува со оваа опрема во согласност со упатството за инсталација.
	Внимание	Овој симбол покажува дека се достапни информации како што се на пример, упатство за користење или упатство за инсталација.

БЕЗБЕДНОСНИ МЕРКИ

Неправилна инсталација или работа која не го следи ова упатство може да предизвика штета или да повреди луѓе, имот итн. Сериозноста е класифицирана според следните индикации:



ПРЕДУПРЕДУВАЊЕ!

Овој симбол означува можност за смрт или сериозна повреда.



ВНИМАНИЕ!

Овој симбол означува можност за повреда или оштетување на имот.

! ПРЕДУПРЕДУВАЊЕ!

- Овој уред може да го користат деца со возраст од 8 и повеќе години и лица со намалени физички, сензорни или ментални способности или недостаток на искуство и знаења ако се под надзор или врз основа на инструкции за употреба на апаратот на безбеден начин и ако ги разбираат евентуалните опасности. Деца не смеат да си играат со уредот. Чистење и одржување не смеат да вршат деца без надзор. (Само за AC со CE-ознака)
- Овој уред не треба да го користат лица (вклучително деца) со намалени физички, сензорни или ментални способности или недостаток на искуства и знаења, освен ако се под надзор или добиле упатство за употреба на уредот од страна на лице кое е одговорно за нивната безбедност. Децата треба да бидат под надзор, за да не играат со уредот. (Само за AC со CE-ознака)
-  **Клима уредот мора да биде заземјен. Нецелосно заземјување може да доведе до струен удар.** Не ја спојувајте жицата за заземјување на гасовод, водовод, громобран или телефонска жица.
- Секогаш исклучувајте го уредот и запрете го напојувањето кога уредот не е во употреба подолго време, за да се осигура безбедност.
- Водите сметка далечинскиот управувач и внатрешната единица да не се намократ или да бидат премногу влажни. Во спротивно, може да дојде до краток спој.
- Ако е кабелот за напојување оштетен, мора да го замени производителот или сервисер или слично квалификувано лице.
- Не го исклучувајте главниот прекинувач за напојување во тек на работа со влажни раце Тоа може да предизвика струен удар.
- Не го користете штекерот и за други електрични апарати. Во спротивно, може да предизвика струен удар, дури и пожар и експлозија.
- Секогаш исклучете го уредот и прекинете го напојувањето пред да извршите какво било одржување или чистење. Во спротивно, може да дојде до струен удар или оштетување.
- Не го влечете кабелот за напојување кога го извлекувате приклучокот од штекер. Оштетувањето на кабелот за напојување предизвикува сериозен струен удар.
- Предупредување дека цевките поврзани со уредот не смеат до содржат извор на пламен.
- Не го поставувајте клима уредот на место каде има запалив гас или течност. Расстојанието помеѓу нив треба да биде повеќе од 1m. Тоа може да предизвика пожар, па дури и експлозија.
- Не користете течно или корозивно средство за чистење, избришете го клима уредот со вода или друга течност. Тоа може да предизвика струен удар или оштетување на уредот.
- Не пробувајте само да го поправите клима уредот. Неправилна поправка може да предизвика пожар или експлозија. Обратете се кај квалификуван сервисер за сите услови за сервисирање.
- Не го користете клима уредот за време на невреме. За да спречи опасност, потребно е не време да се прекине напојувањето.
- Не ставајте раце или предмети во доводите или одводите на воздух. Тоа може да предизвика повреда или оштетување на уредот
- Проверете дали е инсталираниот сталак цврсто поставен. Ако е оштетен, тоа може да доведе до пад на уредот и да предизвика повреда.
- Не го блокирајте доводот или одводот на воздух. Во спротивно, ќе ослабне капацитетот за ладење или греење, дури и ќе предизвика престанок.
- Не дозволувајте клима уредот да дува во правец на грејачот. Во спротивно ќе доведе до нецелосно согорување, што ќе предизвика труење.
- Уредот се инсталира во согласност со државните прописи за електрични инсталации.
- Сигурносните вентили против истекување мора да бидат инсталирани за да се избегне електричен удар.
- Овој производ содржи флуорирани стакленички гасови.
- Протекување на средството за ладење придонесува до климатски промени.
Средство за ладење со понизок потенцијал за глобално затоплување (GWP) помалку би допринело до глобално затоплување од средствата за ладење со повисок GWP, доколку истече во атмосферата. Овој уред содржи разладна течност со GWP кој е еднаков на [675]. Тоа значи дека доколку 1 kg течност од разладната течност истече во атмосферата, влијанието врз глобалното затоплување би било [675] пати поголемо од 1 kg CO₂, во период од 100 години. Никогаш не пробувајте сами да влијааете на работата на уредот за ладење или сами да го расклопите и секогаш побарајте помош од стручни лица.
- Бидете сигурни дека под внатрешната единица ги нема следните објекти:
 1. микробранова печка, печка и други топли предмети.
 2. компјутери и други високо електростатски уреди.
 3. приклучоци кои често се користат.
- Споевите помеѓу внатрешната и надворешната единица не смеат повторно да се користат, освен ако не се користи нова цевка.
- Спецификацијата на осигурувачот се печати на плочка, како што е: 3.15A / 250V AC, итн.

Предупредување за отстранување на електричен отпад

Значење на симболот прецртана канта за отпад: Не отстранувајте електрични уреди како несортиран комунален отпад, користете посебни постројки за собирање. Контакттирајте ја локалната службена институција за информации за достапни системи за собирање отпад. Ако електричниот уред се отстрани на депонија, може да протечат опасни материи во подземните води и да влезат во ланецот на исхрана, што штетно ќе влијае на вашето здравје. Кога заменувае стари уреди со нови, произвачот е законски обврзан да го земе вашиот стар уред за бесплатно да го отстрани.



ВНИМАНИЕ!

- Не ги отворајте долго прозорите и вратата додека работи клима уредот. Во спротивно, капацитетот за ладење и греење ќе биде ослабен
- Немојте да стоите на врвот на надворешната единица или да ставате тешки предмети на неа. Тоа може да предизвика телесни повреди или оштетување на уредот.
- Не го користите клима уредот за други цели, како што се сушење облека, чување храна итн.
- Не дозволувајте ладен воздух да дува кон вас подолго време. Тоа ќе ја влоши вашата физичка состојба и ќе предизвика здравствени проблеми.
- Поставете соодветна температура. Се препорачува разликата во температурата помеѓу надворешната и внатрешната температура да не биде поголема. Соодветното поставување на температурата спречува расипување на електричната енергија.
- Ако вашиот клима уред не е опремен со кабел за напојување и приклучок, во фиксна електрична линија мора да се инсталира противексплозивен прекинувач, а растојанието помеѓу контактите не смее да биде помал од 3,0 mm.
- Ако вашиот клима уред е постојано приклучен на фиксна жична врска, во фиксната жична врска треба да се инсталира уред за заштита од експлозија (RCD) кој има номинална работна струја која не надминува 30 mA.
- Колото за напојување треба да има заштитник за пропуштање и прекинувач за воздух чиј капацитет треба да биде поголем од 1,5 пати од максималната струја.
- Што се однесува до вградување на клима уредите, ве молиме да ги погледнете долунаведените ставки во овој прирачник.

НАСОКИ ЗА УПОТРЕБА

Услови во кои единицата не може нормално да работи

- Во рамки на температурниот опсег наведен во следната табела, клима уредот може да престане со работа и може да се појават други неправилности.

Ладење	Надвор	>43°C (да се примени на T1) >52°C (да се примени на T3)
	Внатре	<18°C

Греење	Надвор	>24°C <-7°C
	Внатре	>27°C

- Кога температурата е превисока, клима уредот може да го активира уредот за автоматска заштита, така што клима уредот може да се исклучи.
- Кога е температурата прениска, заменувањето на топлина на клима уредот може да смрзне, што доведува до капење вода или друг дефект.
- Кај долготрајно ладење или одвлажнување со релативна влажност над 80% (врата и прозори се отворени), може да дојде до кондензација на водата или капење во близина на излезот за воздух.
- T1 и T3 се однесуваат на ISO 5151.

Напомена за греење

- Вентилаторот на внатрешната единица нема да почне да работи веднаш по започнување на греењето за да се избегне испуштање на ладен воздух.
- Кога е надвор ладно и мокро, надворешната единица ќе створи мраз преку разменувањето на топлина кој ќе го зголеми капацитетот за греење. Потоа клима уредот ќе почне со функцијата одмрзнување.
- Во текот на одмрзнување, клима уредот ќе престане со греење на околу 5-12 минути.
- Во текот на одмрзнување може да се појави параа која излегува од надворешната единица. Тоа не е дефект, туку резултат на брзото одмрзнување.
- Греењето ќе продолжи откако одмрзнувањето ќе заврши.

Напомена за исклучување

- Кога клима уредот е исклучен, главниот контролер автоматски ќе одлучи дали ќе престане беднаш или после работење од околу десетина секунди со ониска фреквенција и ниска брзина на проток на воздух.

Ракување во случај на потреба

- Ако далечинскиот управувач се изгуби или скрши, употребете го копчето ресет во случај на потреба за ракување со клима уредот.
- Ако ова копче се притисне со исклучена единица, клима уредот ќе работи во Ауто режим.
- Ако ова копче се притисне со вклучена единица, клима уредот ќе престане да работи.

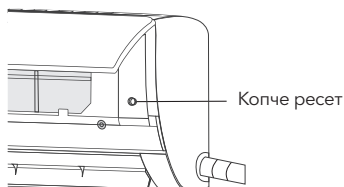

Подесување на насоката на проток на воздух

1. Користете го копчето swing со далечинскиот управувач за да ја прилагодите насоката на проток на воздух горе-долу и лево-десно. За детали погледајте го упатството за употреба за далечинскиот управувач.
2. За модели без swing функција лево-десно, перките ќе мора рачно да се поместуваат

Напомена: Поместети ги перките пред единицата да почне да работи, во спротивно ќе ги повредите прстите. Никогаш не ја ставајте раката во доводот или излезот на воздух кога клима уредот работи.

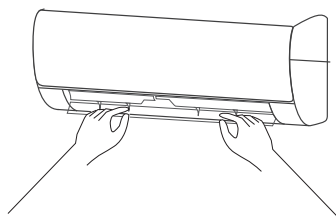

Посебно внимание

1. Отворете го предниот панел на внатрешната единица.
2. Конекторот (како на сликата) не може да ја допре приклучната плоча и е позициониран како што е прикажано на сликата.

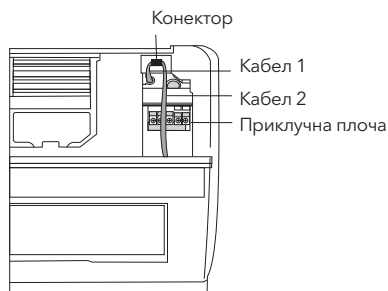

НАЗИВИ НА СЕКОЈ ПОЕДИНЕЧЕН ДЕЛ

Внатрешна единица

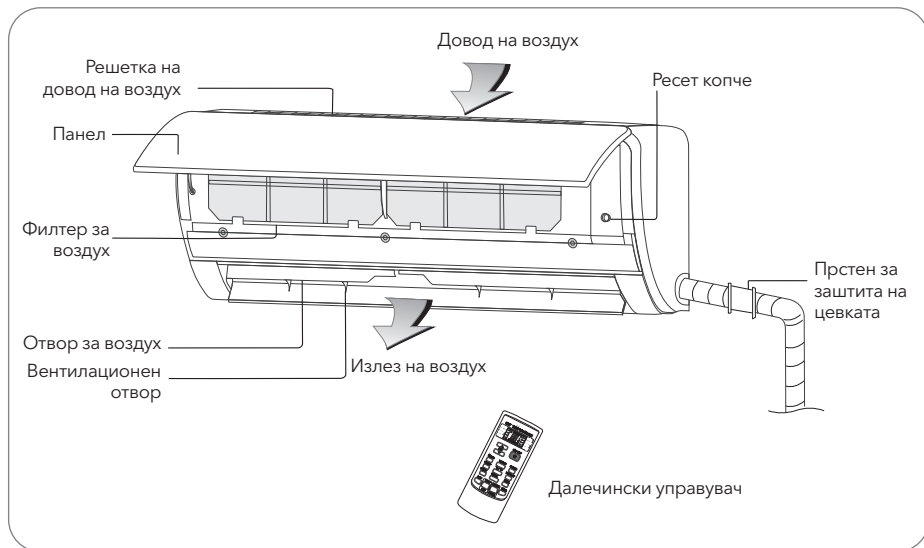

Надворешна единица

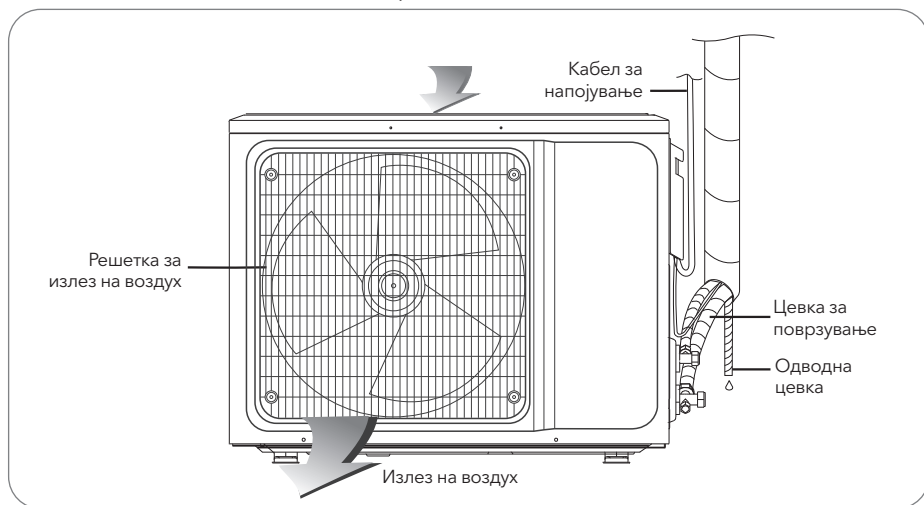

Напомена: Сите слики во овој прирачник се само шематски дијаграми, физичкиот производ е стандард. Утикачот, WiFi функцијата, функцијата на негативни јони, и вертикалната и хоризонтална swing функција се опционални, во зависност од моделот.

ЧИСТЕЊЕ И ОДРЖУВАЊЕ

ПРЕДУПРЕДУВАЊЕ!

- Пред чистење, клима уредот мора да се исклучи, како и струјата на подолго од 5 минути, инаку може да дојде до опасност од струен удар.
- Не го мокрите клима уредот, бидејќи може да предизвика струен удар. Пазете клима уредот да не го плакнете со вода под никакви околности.
- Испарлици течности како што се разредувач или бензин може да го оштетат куќиштето на клима уредот, затоа ве молиме да го исчистите куќиштето на клима уредот само со мека сува крпа или влажна крпа и неутрален детергент.
- При употреба водете сметка за тоа редовно да го чистите филтерот, за да спречите насобраната прашина да влијае на работата.

Чистење на панелот

Кога панелот на внатрешната единица е нечист, нежно исчистете го со влажна крпа и млака вода не потопла од 40° C и не го отстранувајте го панелот додека го чистите.

Чистење на филтерот за воздух

Отстранете го филтерот за воздух

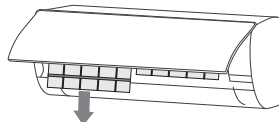
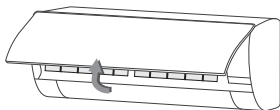

1. Користете ги двете раце за да го отворите панелот странично од двете страни во правец кој го покажува стрелката.
2. Ослободете го филтерот за воздух и остранете го.

Исчистете го филтерот за воздух

Користете правосмукалка или вода за плакнење на филтерот, а ако филтерот е многу нечист (на пр. мрсна нечистотија), исчистете го со топла вода (под 45° C) со благ раствор за детергент, а потоа оставете го филтерот да се исуши на воздух.

Поставете го филтерот

1. Вратете го исушениот филтер по обратен редослед од отстранувањето, потоа затворете го панелот.

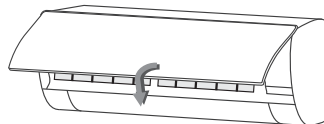
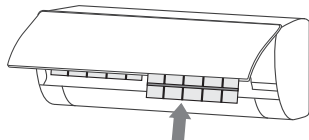

Проверете пред употреба

1. Проверете дали сите отвори за довод и одвод на воздух се блокирани.
2. Проверете дали постои запушување на излезот за вода на одводната цевка и веднаш исчистете го доколку има.
3. Проверете дали е добро поставено заземјувањето.
4. Проверете дали батериите на далечинскиот управувач се инсталирани и дали е напојувањето адекватно.
5. Проверете дали дошло до оштетување на носачот за монтажа на надворешната единица, а ако има оштетување ве молиме контактирајте го нашиот локален сервисен центар.

Одржување по примена

1. Исклучете го изворот на напојување на клима уредот, исклучете го галвниот прекинувач на напојување и извадете ги батериите од далечинскиот управувач.
2. Исчистете го филтерот и телото на единицата.
3. Отстранете ја прашина и нечистотијата од надворешната единица.
4. Проверете дали дошло до оштетување во носачот за монтажа на надворешната единица, и ако има, ве молиме контактирајте го нашиот локален сервисен центар.



Немојте сами да го поправате клима уредот, бидејќи погрешно одржување може да причини струен удар, пожар или експлозија. Ве молиме да се обратите на овластениот сервисен центар и да дозволите стручни лица да извршат одржување, а проверка на следните ставки пред контактирање за одржување може да ви заштедат време и пари.

ОТСТРАНУВАЊЕ НА ПРОБЛЕМИ

Појава	Отстранување на проблеми
Клима уредот не работи.	<ul style="list-style-type: none"> • Можеби постои прекин на напојувањето. → Почекајте напојувањето да се поврати. • Можеби утикачот за напојување не е цврсто поставен во утичниците. → Проверете и цврсто поставете го. • Осигурувачот на прекинувачот за напојување може да експлодира. → Заменете го осигурачот. • Се уште не е време на активирање. → Почекајте или откажете го тајмерот.
Клима уредот не работи веднаш по гасење.	<ul style="list-style-type: none"> • Ако клима уредот се вклучи веднаш по исклучување, заштитниот прекинувач ќе ја одложи работата на 3 до 5 минути.
Клима уредот престанува да работи набрзо по што се вклучува.	<ul style="list-style-type: none"> • Може ја достигнал подесената температура, што е честа појава. • Може е во состојба на одмрзнување. → Автоматски ќе се поврати после процесот на одмрзување. • Можеби е подесен тајмер за гасење. → Вклучете го повторно.
Издудува воздух, но не грее/лади.	<ul style="list-style-type: none"> • Прекумерно собирање на прашина на филтерот, го блокира влезот и излезот за воздух, и исклучиво малиот агол на лопатките ќе влијае на ефектот на ладење и загревање. → Ве молиме исчистете го филтерот, отстранете ги препреките на влезот и излезот на воздухот и регулирајте го аголот на лопатките. • Слаб ефект на ладењето и греењето е предизвикан со отворање на врати и прозорци. → Ве молиме затворете ја вратата, прозорците, вентилационите отвори итн. • Функцијата за помошно греење не е вклучена, што може да доведе до лош топлотен ефект. → Вклучете ја помошната функција за греење (само за модели со функција за помошно греење). • Поставката на режим не е исправна, а поставките температура и брзина на издудување не се соодветни. → Ве молиме повторно изберете режим и подесете ја соодветната температура и брзина на издудување.
Се чувствуваат непријатни мириси во внатрешната единица.	<ul style="list-style-type: none"> • Самиот клима уред нема непосакуван мирис. Ако има мирис, тоа може да биде поради собирање на мирис во околината. → Исчистете го филтерот за воздух или активирајте ја функцијата за чистење.
Се јавува звук на вода која тече во текотна работа на клима уредот.	<ul style="list-style-type: none"> • Кога клима уредот ќе се покрене или застане, или кога компресорот ќе се покрене, понекогаш се слуша звук како да тече вода. → Тоа е звук на разладното средство, а не дефект.
„Клик“ звук се слуша во текот на вклучувањето и исклучувањето.	<ul style="list-style-type: none"> • Поради промена на температурата, панелот и останатите делови набрекуваат што го создаваат овој звук. → Тоа е нормално, не е дефект.

Појава	Отстранување на проблеми
Надворешната единица прави чудни звуци.	<ul style="list-style-type: none"> Звукот на вентилаторот или релето на компресорот се вклучуваат или исклучуваат. Кога одмрзнувањето ќе се покрене или престане да работи, се слуша звук. Тоа е поради тоа што разладното средство протекло во обратна насока. → Тоа не е дефект. Преголемо собирање на прашина во филтерот за воздух на внатрешната единица може да доведе до создавање на звук. → На време исчистете ги филтрите за воздух. Преголема бучава кога е вклучен "Strong wind". → Ова е нормално, ако се чувствувате неудобно, ве молиме да ја деактивирате функцијата „Strong wind“.
Има капки секаде по површината на внатрешната единица.	<ul style="list-style-type: none"> Кога влажноста на околината е висока, капките вода ќе се насоберат околу излезот на воздухот или панелот, итн. → Ова е вообичаена појава. Продолжено ладење на отворен простор создава капки вода. → Затворете ги вратите и прозорите. Премал агол на отворање на пераите може да резултира со капки вода на влезот за воздух. → Зголемете го аголот на лопатките.
Во текот на ладење, внатрешната единица понекогаш се замаглува.	<ul style="list-style-type: none"> Се случува понекогаш кога температурата и влажноста се високи. Тоа е затоа што внатрешниот воздух брзо се лади. Откако ќе помине некое време, внатрешната температура и влажноста ќе се намалат и маглата ќе исчезне.



Во следните ситуации веднаш прекинете ги сите операции и напојувањето и контактирајте го нашиот сервисен центар.

- Слушате остар звук или чувствувате неугоден мирис во текот на работата.
- Дошло до невообичаено загревање на кабелот за напојување и утикачот.
- Единицата или далечинскиот управувач не се чисти или содржат вода.
- Прекинувачот за воздух или прекинувачот за заштита од протекување често се исклучени.

ИНСТРУКЦИИ ЗА ИНСТАЛАЦИЈА



ВАЖНИ ИЗВЕСТУВАЊА

- Пред инсталирање, ве молиме да го контактирате овластениот локален центар за одржување, а доколку единицата не е инсталирана од овластениот центар за одржување, дефектот можеби нема да може да се реши по неадекватно ракување
- Клима уредот мора да биде инсталиран од страна на професионалци во согласност со државните правила за електрични инсталации и ова упатство
- По поставување мора да се изврши тестирање за истекување на разладното средство
- За да го преместите и инсталирате клима уредот на друго место, контактирајте го нашиот локален сервисен центар.

Проверка по распакување

- Отворете ја кутијата и провере го клима уредот во простор со добра вентилација (отворете врата и прозорец) и без извори на пламен.
Напомена: Операторите мораат да носат антистатички уреди.
- Неопходно е стручно лице да провери дали некаде протекува разладното средство пред отворање на кутијата на надворешниот елемент; доколку има протоекување, престанете со процесот на отворање
- Опремената за заштита од пожар и антистатички мерки на внимание мораат да бидат добро подготвени пред проверка. Потоа, проверете го цевководот за разладното средство за да видите дали има траги од удар и дали изгледот е задоволувачки.

Прицниси на безбедност за вградување на клима уредот

- Противпожарниот уред мора да биде подготвен пред вградување.
- Да се провери дали инсталацијата е проветерена (отворете прозор и врата)
- Извори на палење, пушење и повикување не се дозволени во подрачјето со R32 разладно средство
- Антистатички мерки за претпазливост потребни за вградување на клима уредот, на пр. да носите чиста памучна облека и ракавици.
- Детекторот на протекувања да биде во работна состојба во текот на инсталацијата.
- Ако дојде до протекување на разладното средство R32 во текот на инсталацијата, веднаш ќе ја детектирате концентрацијата во затворена средина додека не достигне сигурно ниво. Доколку протекувањето на разладното средство влијае на работата на клима уредот, ве молиме веднаш да прекинете со работата, а клима уредот мора прво да се усуса, па потоа да се врати во станицата за одржување.
- Држете го електричниот апарат, прекинувачот за напојување, утикачо, утичницата, високотемпературните извори на топлина и високата статичност далеку од подрачјето под бочната страна на внатрешната единица.
- Клима уредот треба да се постави на пристапно место за инсталација и одржување, без препреки кои може да го блокираат доводот или излезот на воздух, на внатрешната/надворешната единица, а мора да се држи подалеку од запаливи и експлозивни извори на топлина.
- Доколку при вградување или поправка на клима уредот приклучниот вод не е доволно долг, приклучниот вод мора да се замени со приклучен вод со оригинални спецификации; продолжувањето на водот не е дозволено.
- Употребете нова приклучна цевка, освен доколку не се ја поставиле.

Барања за положба на монтажа

- Избегнувајте места со запаливо или експлозивно протекување на гас или таму каде што има агресивни гасови.
- Избегнувајте места кои се изложени на силни електрични/магнетни полиња.
- Избегнувајте места кои се изложени на бучава и резонанца.
- Избегнувајте тешки природни услови (на пр. голема чадливост, силен песочен ветер, директна сончева светлина или извори на висока температура).
- Избегнувајте места кои се на дофат на деца.
- Скратете ја врската помеѓу внатрешната и надворешната единица.
- Изберете место на кое лесно може да се изврши сервис и други поправки и каде вентилацијата е добра.
- Надворешната единица не смее да се поставува на место кое може да заземе премин, скалила, излез, пожарен излез, модна писта или било кој друг јавен простор.
- Внатрешната единица мора да биде поставена што е можно подалеку од вратата и прозорот на соседите, како и што подалеку од растенија и цвеќиња.

Преглед на инсталационата средина

- Проверете ја плочата со натпис на надворешната единица за да се уверите дека е разладно средство R32. Проверете ја површината на просторијата. Просторот не смее да биде помал од корисниот простор (5m²) кој е наведен во спецификацијата. Надворешната единица мора да биде поставена на добро осветлено место.
- Проверете ја инсталационата средина: R32 не смее да биде инсталиран во затворен простор на зграда
- Кога ќе користите електрична бушилица за да направите дупка во ѕид, најпрво проверете дали постои претходно ископан цевковод за вода, струја и гас. Се препорачува употреба на резервираниот отвор на кровот на ѕидот.

Барања за монтажа на структурата

- Монтажниот сталак мора да ги задоволува релевантните државни или индустриски стандарди во поглед на цврстина со нерѓосувачка површина за заварување и поврзување.
- Монтажниот сталак и неговата носива површина мора да бидат способни да издржат минимум четири пати од тежината на единицата, или 200 кг..
- Монтажниот сталак на надворешната површина мора да биде прицврстен со помош на експанзивен вијак.
- Да се обезбеди сигурна инсталација, без оглед на видот на ѕидот на кој се инсталира единицата, за да се спречи потенцијален пад кој може да наштети на луѓето.

Сигурносни барања за електрична инсталација

- Осигурајте се дека за клима уредот користите адекватен напон и утичница за напојување, а пречникот на каблите за напојување мора да биде во согласност со содржаните прописи.
- Кога максималната струја на клима уредот $\geq 16A$, мора да се користи прекинувач за воздух или прекинувач за заштита од протекување опремен со заштитен уред.
- Работниот опсег е 90% -110% од локалниот номинален напон. Но, без дефект во напојувањето, електричен удар или пожар. Доколку е напонот нестабилен, се препорачува зголемување на регулаторот на напон.
- Минималното растојание помеѓу клима уредот и запаливите предмети е 1,5 м.
- Кабелот за поврзување ја поврзува надворешната и внатрешната единица. Прво мора да ја изберете правилната големина на кабел пред подготовка за поврзување.
- Типови на кабли: надворешен кабел за напојување: H07RN-F ili H05RN-F; интеракционен кабел: H07RN-F ili H05RN-F;
- Минимална површина на пресекот на кабелот за напојување и кабелот за поврзување.

Северна Америка

Уред Ампера(A)	AWG
10	18
13	16
18	14
25	12
30	10
40	8

Други региони

Номинална струја на уредот (A)	Површина на номинален пресек (mm ²)
$>3 i \leq 6$	0.75
$>6 i \leq 10$	1
$>10 i \leq 16$	1.5
$>10 i \leq 16$	2.5
$>10 i \leq 16$	4
$>10 i \leq 16$	6

- Потребната големина на кабелот за поврзување, кабелот за напојување, осигурачите и прекинувачите е одредена на максималната струја на уредот. Максималната струја е назначена на плочката која се наоѓа на бочната страна на единицата. Погледнете ја оваа плочка за да го изберете соодветниот кабел, осигурач или прекинувач.
- **Напомена:** Бројот на јадра на кабелот се однесува на деталниот дијаграм за ожичување на единицата која сте ја купиле.

Барања за работна висина

- При изведба на инсталацијата на 2м или повеќе над основното ниво, мора да се носат сигурносни појаси како и јажињата со доволна цврстина мора сигурно да бидат прицврстени на надворешната единица, за да се спречи пад што би можело да причини повреда или смрт, како и загуба на имот.

Барања за заземјување

- Клима уредот електрични уред од I класа и мора да се обезбеди сигурно заземјување.
- Не ја поврзувајте жицата за заземјување на цевката за гас, водовод, громобран, телефонска линија или коло кое е слабо заземјено.
- Жицата за заземјување е посебно проектирана и не смее да се користи за други цели, ниту да се прицврстува со вообичаен штраф.
- Пречникот на кабелот за поврзување треба да се препорача според упатството за користење, како и терминален тип O кој ги задоволува локалните стандарди (внатрешен пречник на терминалот тип O треба да одговара на големината на штрафот на единицата, не повеќе од 4,2 mm). По вградување, проверете дали штрафовите се добро прицврстени и нема опасности од опуштање.

Останато

- Начинот на поврзување на клима уредот и каблите за напојување и методите на меѓусебно поврзување на секој независен елемент подлежи на шемата за поврзување поставена на машината.
- Моделот и номиналната вредност на осигурачот мора да бидат напишани со печатар на соодветниот контролер или кутија со осигурувачи.

Содржина на пакувањето

Содржина на пакувањето за внатрешна единица

Назив	Количина	Ед.
Внатрешна единица	1	сет
Дал. управувач	1	пар.
Батерии (7#)	2	пар.
Упатство	1	сет
Одводна цевка	1	пар.

Содржина на пакувањето за надворешна единица

Назив	Количина	Ед.
Надворешна единица	1	сет
Цевка за поврзување	2	пар.
Пластична трака	1	ролна
Прстен за заштита на цевка	1	пар.
Цемент (кит) (опционално)	1	пакет

НАПОМЕНА: Целата додатна опрема треба да одговара на пакувањето и ако постои разлика, ве молиме за разбирање.

ИНСТАЛАЦИЈА НА ВНАТРЕШНАТА ЕДИНИЦА

Цртеж со димензии за инсталација на внатрешната единица

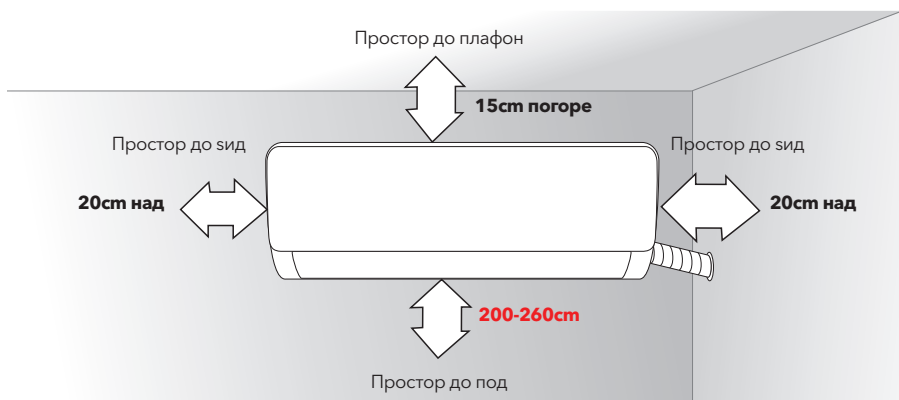

Монтажна плоча

1. Сидот за вградување на внатрешната единица мора да биде тврд и цврст, за да се спречат вибрации.
2. Користете крстач за да ја прицврстите плочата за сидот, хоризонтално монтирајте ја плочата за инсталирање, и осигурајте бочна хоризонтала и надолжна вертикала.
3. По инсталација, со рака повлечете ја плочата за инсталирање, за да проверите дали е цврста.

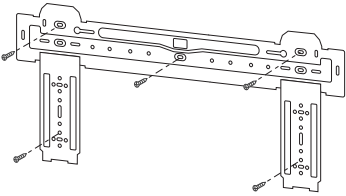

Сиден отвор

1. Направете отвор со електричен чекан или водена бушилица на однапред одредена положба на сидот за цевководите, кои ќе се навалат према надвор за 50 - 100
2. За да се заштитат цевководите и кабловите кои поминуваат низ сид од оштетување, како и од глодари кои може да се населат во шуплив сид, ќе се вгради заштитен прстен за цевката и ќе се запечати со цемент.

Напомена: Обично сидниот отвор е $\varnothing > 60\text{mm} \sim \varnothing > 80\text{mm}$. Избегнувајте претхоно поставена електрична жица и тврд сид по изработка на отворот.

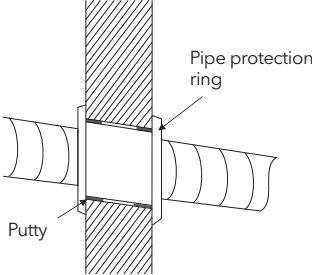

Патека на цевководите

1. Зависно од положбата на единицата, цевководите може да бидат поставени странично од левата или десната страна (слика 1), или вертикално од позади (слика 2) (зависно од должината на цевките на внатрешната единица). Во случај на бочно поставување, да се отсеке резната плоча на спротивната страна.

слика 1

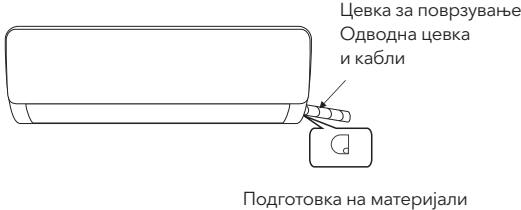

слика 2



Приклучок на одводни цевки

1. Вклопете го фиксираниот дел за да ја извлечете цевката на внатрешната единица од куќиштето. Завртете ја со рака шестоаголната навртка на левата страна од единицата
2. Спојте го приклучната цевка на внатрешната единица: Насочете ја кон центарот на цевката, затегнете ја конусната навртка со прсти, а потоа затегнете ја конусната навртка со момент клуч, правецот е прикажан на дијаграмот десно. Момент клучот е прикажан во табелата.

Напомена: Пред инсталација внимателно проверете дали постои било какво оштетување на споевите. Споевите не може повторно да се употребуваат, освен по повторно спојување на цевките.

Табела на затегнување и обртен момент

Големина на цевка (mm)	Обртен момент (Nm)
φ6 / φ6.35	15 ~ 88
φ9 / φ9.52	35 ~ 40
φ12 / φ12.7	45 ~ 60
φ15.88	73 ~ 78
φ19.05	75 ~ 80

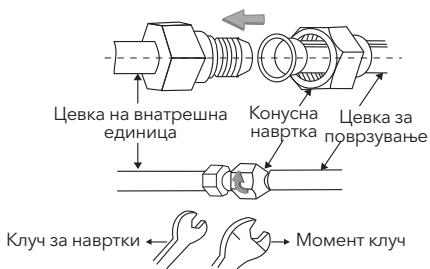

Затегнете ја цевката

1. Да се користи изолационен наглавок да го заматате надворешниот дел на внатрешната единица и приклучните цевки, а потоа користете изолационен материјал за омотување и заптивање на изолационите цевки за да се спречи создавање на кондензат на вода на местото на спојувањето.
2. Поврзете го одводот за вода со одводните цевки и исправете ја приклучната цевка, кабли и црево за одвод.
3. Користете пластични врски за кабли за да можете да ја заматате надворешната цевка, кабли и одводно црево. Навалете ја цевката надолу.

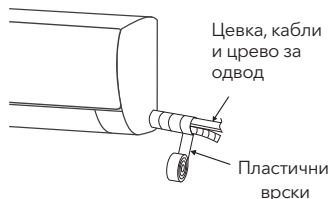

Фиксирање на внатрешната единица

1. Закачете ја внатрешната единица на плочата за монтирање, и поместете ја единицата од лева на десна страна за да се осигура дека куката е правилно поставена на плочата за монтирање.
2. Притиснете кон долната лева и горната десна страна на единицата кон плочата за монтирање, додека куката не навлезе во слотот и се слушне „клик“.

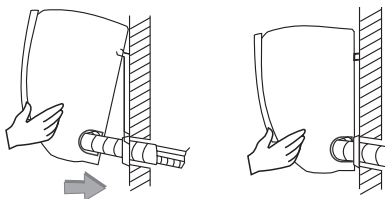

Дијаграм на ел. инсталација

- Ако кабелиот клима уред е опремен со кабел за поврзување, каблите на внатрешната единица се фабрички поврзани, нема потреба од поврзување.
- Ако кабелот за поврзување не е обезбеден, потребно е поврзување.

По инсталација, проверете:

1. дали штрафовите се добро прицврстени, и нема опасност од отпуштање.
2. приклучокот на плочата за поврзување без оглед дали е поставен на правилно место и не ја допира плочата на терминалот.
3. дали поклопецот на контролната кутија е добро затворен

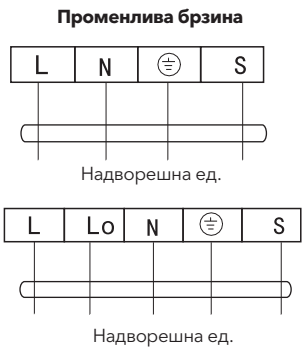
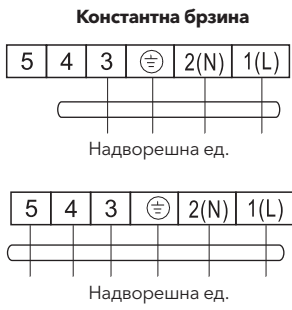

НАПОМЕНА:

Овој прирачник обично вклучува режим за инсталација за различни видови на клима уреди. Не можеме да ја исклучиме можност некои посебни типови на дијаграми за инсталација да не се исклучени. Дијаграмот е само референца. Ако производителот се разликува од оваа шема за инсталација, видете ја деталната шема за електрични инсталации на уредот кој сте го купиле.

ПОСТАВУВАЊЕ НА НАДВОРЕШНА ЕДИНИЦА ГАС R32

Димензионерен цртеж на инсталација на надворешната единица

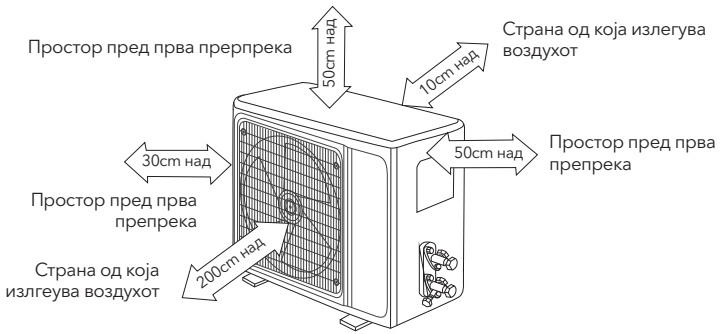

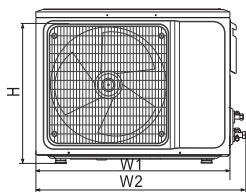

Лева инсталациона страна

Десна инсталациона страна

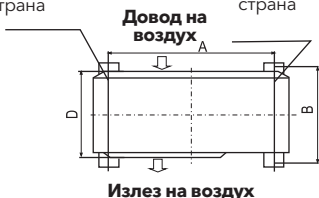

Завртка на надворешната инсталациона единица

Големина на надворешната единица W1(W2) x H x D (mm)	A (mm)	B (mm)
665(710)x420x280	430	280
600(645)x485x260	400	290
660(710)x500x240	500	260
700(745)x500x255	460	260
730(780)x545x285	540	280
760(810)x545x285	540	280
790(840)x550x290	545	300
800(860)x545x315	545	315
800(850)x590(690)x310	540	325
825(880)x655x310	540	335
900(950)x700x350	630	350
900(950)x795x330	535	350
970(1044)x803x395	675	409

Препорака на производителот: Прилагодете ја должината на инсталацијата според табелата подолу:

Должината на монтажната цевка	Додадете или намалете ја течноста за ладење		Количина на ладилно средство по единица
<3M (9,8ft)	CC ≤ 12000BTU	намали 20g/m	Според моделот
	CC ≥ 18000BTU	намали 40g/m	Според моделот
3-5M (9,8-16,4ft)	Не е потребно		
5-15M (16,4-49,2ft)	CC ≤ 12000BTU	додадете 16g/m	Според моделот
	CC ≥ 18000BTU	додадете 24g/m	Според моделот

Инсталирање на приклучна цевка

Повзете ја надворешната единица со приклучната цевка. Насочете ја контра-навртката на надворешната цевка на запорниот вентил и затегнете ја конусната навртка со прсти. Потоа затегнете ја конусната навртка со момент клуч. Кога цевководот се продолжува, потребно е да се додаде количина на разладно средство, така што нема да се загрози работата на клима уредот.

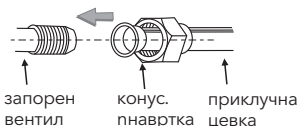

Должина на цевковод	Количина на разладно средство кое се додава		Количина на разладно средство по единица
	5M	Не е потребно	
5-15M	CC12000Btu	16g/m	1 kg
	CC18000Btu	24g/m	2 kg

Напомена: 1. Оваа табела е само референца.

2. споевите нема повторно да се користат доколку не се заварат.

3. после инсталација, да се провери дали поклопецот на запорниот вентил е добро фиксиран.

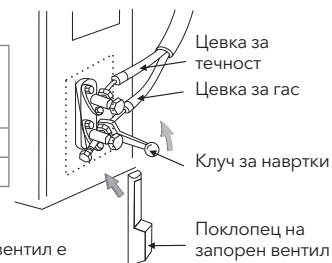

Поставување на надворешната единица

Инсталација

1. Олабавете ги завртките и отстранете го поклопецот со Е-делови од единицата.
2. Споите ги каблите, односно соодветните внатрешни делови на приклучната плоча со надворешната единица (видете ја шемата на инсталација) и ако има сигнал од утичницата, само извршете го спојувањето.
3. Жица за заземјување: извадете го вијакот за заземјување од електричниот носач, поврзете го крајот на жицата за заземјување на вијакот за заземјување и завијте го во отворот за заземјување.

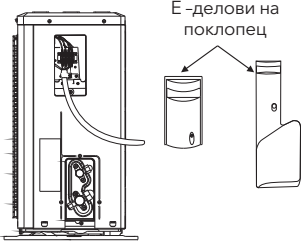

Dijagram instalacije

Константна брзина

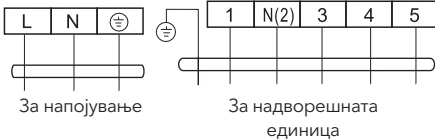
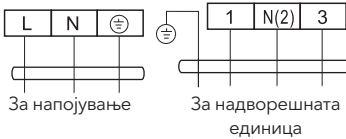

Променлива брзина

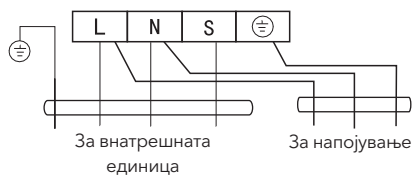

Конектор



Ако има конектор, поврзете го директно.

НАПОМЕНА:

- Ова упатство обично содржи режим на ожичување за различни врсти на клима уреди. Не можеме да ја исклучиме можноста за некои посебни типови на дијаграм на инсталација да не се прикажани.
- Овој дијаграм е само референца. Ако постојат разлики во дијаграмите, ве молиме да ни го пратите деталниот дијаграм кој сте го добиле со единицата која сте ја купиле.

Вакумирање (Gas R32)

Ексклузивна R32 пумпа за разладно средство мора да се користи за изработка на вакуум разладно средство R32.

Пред да почнете со работа на клима уредот, отстранете го поклопецот на запорниот вентил (вентил за гас и течност) и потоа повторно затегнете го(за да спречите потенцијално протекување на воздух)

1. За да спречите протекување на воздух и изливање, затегнете ги сите спојни навртки на сите цевки.
2. Спојте го запорниот вентил, вентилот за црево, цревото за полнење, разводниот вентил и вакуумската пумпа
3. Целосно отворете ја Ло рачката на разводниот вентил и применете вакуум најмалку 15 минути и проверете дали вакуумската маса отчитува -0.1 MPa (-76 cmHg).
4. По примена на вакуум, целосно отворете го запорниот вентил со шестоаголен клуч.
5. Проверете да не истекува воздух од внатрешните и надворешните приклучоци.

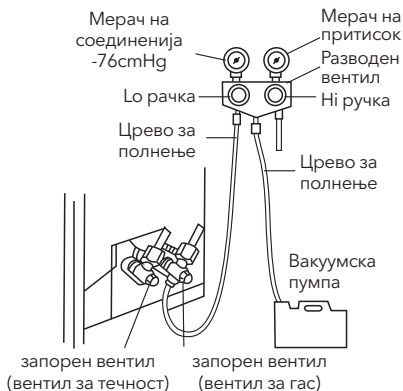

Кондензациона дренажа на отворено (само за тоplotна пумпа)

Кога уредот се загрева, водата за кондензација и водата за одмрзување може да бидат внимателно пропуштени преку одводното куќиште.

Инсталација:

Вградете го надворешното одводно колено во $\varnothing 25$ отворот на основната плоча, и спојте го цревото за одвод на колено, така што отпадната вода која се формира во надворешната единица ќе може да се испушти до соодветната плоча.

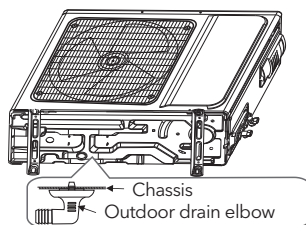

ПРОВЕРКА ПО ИСТАНАЛАЦИЈА И ПРОБНА РАБОТА

Проверка после инсталација

Проверка на електричната сигурност

1. Дали напонот по напојување е соодветен.
2. Дали постои било каква неисправна или пропуштена врска во секоја од жиците за напојување, сигнал и заземјување.
3. Дали жицата за заземјување на клима уредот е цврсто заземјена.

Проверка на инсталационата сигурност

1. Дали инсталацијата е безбедна.
2. Дали одводот за вода е непречен.
3. Дали ожичувањето и цевководите се правилно инсталирани.
4. Проверете дали во уредот не останало некое туѓо тело или алат.
5. Проверете дали цевководот за разладното средство е добро заштитен

Испитување за протекување на разладното средство

Во зависност од начинот на инсталација, следните методи може да се користат за проверка на сомнително протекување, на подрачјата како што се четирите споеви на надворешната единица и јадрата на запорните вентили и т-вентилот:

1. Метода на меури: Нанесете со спреј рамномерно слој на сапуница на потенцијалната точка на протекување и внимателно набљудувајте дали има меури.
2. Инструментна метода: Проверете дали има протекување така што ќе ја насочите сондата на детекторот за протекување според упатството за потенцијални точки на протекување.

Напомена: Пред проверка за протекување, проверете дали вентилацијата е добра.

Пробна работа

Подготовка на пробна работа:

- Проверете дали сите цевководи и приклучни кабли се добро поврзани..
- Потврдете дали вредностите на гас на страната на течноста се целосно отворени.
- Поврзете го кабелот за напојување со независната мрежа на утичницата.
- Ставете батерии во далечинскиот управувач..

Напомена: Пред тестирање проверете дали вентилацијата е добра.

Метода на пробна работа:

1. Вклучете го напојувањето и притиснете го копчето ON/OFF на далечинскиот управувач за да го придвижите клима уредот.
2. Со далечинскиот управувач изберете COOL, HEAT (не е достапен на моделите само за ладење), SWING и други начини на работа и видете дали работата е добра.

НАПОМЕНИ ЗА ОДРЖУВАЊЕ

Внимание: За одржување или одлагање, ве молиме контактирајте ги овластените сервисни центри. Одржувањето од страна на неквалификувани лица може да доведе до опасност. Наполнете го клима уредот со разладно средство R32 и одржувајте го клима уредот во согласност со барањата на производителот. Ова поглавје воглавно се фокусира на посебните барања за одржување на уредот со R32 разладно средство. Побарајте од сервисерот да го прочита прирачникот за технички услуги по продажба за подетални информации.

Неопходни квалификации на сервисерот

1. Потребна е посебна обука покрај вообичаените процедури за поправка на разладна опрема кога е во прашање опрема со запаливи разладни средства. Во многу земји, оваа обука се спроведува во државните центри за обука кои се акредитирани за обука на сервисери за релевантните државни стандарди на стручност кои веројатно се содржани во законодавството. Постигнатата квалификација треба да биде документирана со соодветен сертификат.
2. Одржувањето и поправката на клима уредот мора да се извршат според методата која ја препорачува производителот. Доколку се потребни други експерти за помош во одржувањето и поправка на опремата, тоа треба да се изврши под надзор на лицата кои имаат квалификација за поправка на клима уреди опремена со запаливи разладни средства.

Контрола на лице место

Безбедносната контрола мора да се изврши пред одржување на опремата со R32 разладно средство за да се осигура дека ризикот од пожар е сведен на минимум. Проверете дали местото е добро проветрено, дали антистатичката и противпожарна опрема е совршена. При одржување на разладниот систем, придржувајте се на следните мерки на претпазливост пред работа со средството.

Процедура на работа

1. **Работна површина:**
Сервисерите и другите лица кои работат во локалната област треба да добијат упатства за природата на работата која се извршува. Треба да избегнуваат работа во затворени простори. Подрачјето околу работниот простор треба да биде одвоено. Со контрола на запаливите материјал, осигурајте дали условите внатре во подрачјето се безбедни.
2. **Проверка за присуство на разладно средство:**
Подрачјето мора да се провери со соодветен детектор за разладно средство пред и за време на работа, за да се осигура дека сервисерот е свесен за потенцијалните токсични и запаливи атмосфери. Уверете се дали опремата за детекција на протекување која се користи е погодна за употреба кај сите применливи разладни средства, како и не создава искри, адекватно е запечатена или сигурна.
3. **Присуство на апарат за гаснење на пожар:**
Доколку било која работа на жешко мора да се изврши на разладното средства или на било кој дел, на располагање е соодветна опрема за гаснење на пожар. Секогаш апарат за гаснење со сув прав или CO₂ во близина на зоната на палење.
4. **Нема извори на палење:**
Ниту едно лице кое извршува работи во врска со разладни системи кои вклучуваат поправка на цевководи не смее да користи било какви извори на палење на таков начин кој може да доведе до

опасност од пожар или експлозија. Сите можни извори на палење, вклучувајќи пушење цигари, треба да бидат доволно оддалечени од местата на инсталација, поправка, отстранување и одлагање, во текот на кои разладното средство може да биде испуштено во околниот простор. Пред да се започне со работа, подрачјето околу опремата треба да се прегледа за да се осигура дека нема запалива опасност или ризик од палење. Знакот „Забрането пушење“ треба да биде поставен.

5. Проветрен простор (отворете врата и прозор):

Уверете се просторот да биде на отворено и дали е адекватно проветрен пред да се изведе било каква работа со висока температура. Ветреете го просторот во текот на целиот период на работа. Вентилацијата би требало безбедно да го распрска ослободеното разладно средство и да го исфрли надвор во атмосферата.

6. Проверка на опрема за ладење:

Доколку се менуваат електричните компоненти, тие мораат да бидат во согласност со намената и со исправната спецификација. Во секој момент мора да се почитуваат упатствата на производителот за одржување и сервисирање. Ако се двоумите, консултирајте ја техничката служба на производителот. Следните проверки се применуваат на постројките кои користат запаливи разладни течности

- Количината на полнење е во согласност со големината на просториите во кои се поставени деловите на разладното средство.
- Машините и испустите за вентилација работат адекватно и не се попречуваат.
- Ако се користи индиректен разладен круг, секундарниот круг се проверува за присуство на разладно средство.
- Разладните цевки или компонентите се инсталираат на место каде е малку веројатно да бидат изложени на било која супстанца која може да ги кородира компонентите кои содржат разладно средство, освен доколку компонентите се конструирани од материјали кои се инхерентно отпорни на кородирање или се на соодветен начин заштитени од корозија.

7. Проверка на електричните уреди:

Поправки и одржување на електрични компоненти кои вклучуваат проверка и процедури за проверка на компоненти. Ако постои грешка која би можела да ја загрози безбедноста, тогаш на струјниот круг не се приклучува електричен напон додека грешката не се реши на задоволителен начин. Ако грешката не може веднаш да се исправи, а потребно е да се продолжи со работа, мора да се користи соодветно привремено решение. Се ќе биде пријавено на сопственикот на опремата, така што сите страни ќе бидат известени за се.

• Почетните проверки на безбедност опфаќаат:

Кондензаторите се испразнети; тоа мора да се изврши на безбеден начин за да се избегне можност од искрење.

- При полнење, обновување или чистење на системот не треба да се излагаат електричните компоненти и инсталацијата.
- Одржувајте континуитет на заземјување.

Преглед на кабли

Проверете дали кабелот е истрошен, дали има корозија, превисок напон, вибрации и проверете дали постојат остри рабови и други штетни ефекти во окружувањето. При преглед, треба во предвид да се земе влијанието на стареењето или континуираните вибрации на компресорот и вентилаторот.

Проверка за протекување на разладно средство R32

Напомена: Проверете дали разладното средство протекува во околина каде нема потенцијални извори на палење. Не е потребна халогена сонда (или било кој друг детектор кој се користи за отворен пламен).

Методи на детекција на протекување:

За системите со разладно средство R32, на располагање е електронски инструмент за откривање на протекување и детекцијата на протекување не би требало да се извршува во околина со разладно средство. Осигурајте се детекторот за протекување да не стане потенцијален извор на палење и да е применлив на измерената разладна течност. Детекторот за применување мора да биде подесен на минимална концентрација на запаливо гориво (процент) на разладно средство. Калибрирајте и подесете ја соодветната концентрација на гас (не повеќе од 25%) со употребеното разладно средство.

Течноста која се користи за детекција на протекување е применлива на големината на разладните средства. Да не користите хлоридни растворувачи за да спречите реакција помеѓу хлорот и разладните средства и корозија на бакарните цевководи.

Ако се сомневате на протекување, отстранете го оганот од месотто на настанот или изгасете го. Ако е потребно да се завари местото на протекување, тогаш сите разладни материјали треба да се вратат, или да се изолираат сите разладни течности подалеку од местото на протекување (користајќи запорен вентил). Пред и во текот на заварувањето, користете OFN за прочистување на целиот систем.

Отстранување и вакуумско пумпање

- Осигурајте се да нема извори на палење блиску до излезот на вакуумската пумпа и вентилацијата е добра.
- Одржувањето и другите операции на разладниот круг се извршуваат во согласност со општата процедура, но клучни се следните најдобри операции кои веќе ја земале во предвид запаливоста. Следете ги следните процедури:
 - Отстранете го разладното средство.
 - Деконтаминирајте го цевководот со инертни гасови.
 - Евакуација.
 - Повторно деконтаминирајте го цевководот со инертни гасови.
 - Изрежете или заварете го цевководот
- Разладното средство треба да се врати во соодветен резервоар за складирање. Системот треба да се прочисти со азот без кислород за да се осигура безбедност. Овој процес можеби ќе мора да се повтори неколку пати. Оваа операција не смее да се изведува со помош на компримиран воздух или кислород.
- Со процес на дување, системот се полни во анаеробен азот за да се достигне работен притисок под вакуумска состојба, кој се емитува во атмосферата без кислород, и на крајот се вакуумизира системот. Повторете ја оваа постапка додека сите разладни течности во системот не се исчистат. После завршеното полнење со анаеробен азот, испуштете го гасот во атмосферскиот притисок, а потоа системот може да се затвори. Оваа операција е неопходна за заварување на цевководите.

Процедури за полнење на разладни средства

Како додаток на општата процедура, потребно е да се почитуваат следните барања:

- Осигурајте се дека нема контаминација помеѓу различните разладни средства кога користите уред за полнење на разладно средство. Цевководот за полнење на разладни течности треба да биде што пократок за да се смали заостанување на разладното средство во него..
- Резервоарите за складирање треба да останат вертикални.
- Осигурајте се дека решенија за заземјување се веќе преземени пред разладниот систем да се наполни со разладно средство.
- По завршување на полнењето (или кога се' уште не е завршено), обележете знак на системот.
- Внимавајте да не го преполните разладното средство.

Одложување и опоравок

Одложување

Пред оваа постапка, техничкото лице мора да биде детално запознаено со опремата и сите негови карактеристики, и да ја спроведе препорачаната пракса за сигурно склопување на разладното средство. За рециклирање на разладното средство, да се анализира разладното средство и примероци од маслото пред работа. Обезбедете ја потребната сила пред тестирање.

- Запознајте се со опремата и работата
- Исклучете го напојувањето.
- Пред да го спроведете овој процес, морате да бидете сигурни дека:
 - Ако е потребно, работата на механичката опрема треба да ја олесни работата на работата на резервоарот за разладно средство.
 - Целата опрема за лична заштита е ефикасна и мора правилно да се користи.
 - Целиот процес на поправка треба да се спроведува под раководство на квалификувани лица..
 - Поправката на опремата и резервоарот треба да бидат во согласност со релевантните државни стандарди.
- Ако е можно, системот за ладење да се усиса.
- Ако состојбата на вакуумот не може да се постигне, треба да го отстраните разладното средство од секој дел на системот.
- Пред почеток на поправките, треба да се уверите дека капацитетот на резервоарот е доволен.
- Започнете го процесот и користете опрема за опоравок според упатствата на производителот.
- Немојте да го полните резервоарот до полн капацитет (зафатнината на вбризгување на течноста не преминува 80% од зафатнината на резервоарот)).
- Дури и доколку траењето е кратко, не смее да се премине на максимален работен притисок на резервоарот.
- По завршување на полнењето на резервоарот и завршување на процесот на работа, мора да се погрижите резервоарот и опремата брзо да се отстранат и да се затворат сите вентили.
- Не е дозволено вратеното разладно средство да се вбризгува во друг систем пред да се исчисти и тестира.

Напомена: Мора да се изврши идентификација по што уредот ќе се отстрани и разладните средства ќе се евакуираат. Идентификацијата треба да содржи датум и одобрение. Обратете внимание на фактот дека идентификацијата на уредот може да содржи запаливи супстанции.

Опоровок:

1. Чистењето на разладното средство во системот е потребно при поправка или одложување на уредот. Се препорачува целосно отстранување на разладното средство.
2. При полнење на разладното средство во резервоарот можете да користите само еден посебен резервоар за разладно средство. Проверете дали капацитетот на резервоарот одговара на количината на вбригување на разладното средство во целиот систем. Сите резервоари кои се користат за поравок на разладните средства мораат да имаат идентификација на разладното средство (како и резервоар за ладење). Резервоарите за складирање мора да бидат опремени со вентили за намалување на притисок и куглести вентили и мораат да бидат во добра состојба. Ако е можно, празните резервоари треба да се отстранат и да се држат на собна температура пред употреба.
3. Опремата за повраток треба да се одржува во добра работна состојба и да се запознаат упатствата за ракување на опремата за полесен пристап. Опремата би требало да биде погодна за опоравок на R32 разладни средства. Покрај тоа, треба да постои квалификуван апарат за вагање кој може да се користи. Цревото треба да биде поврзано со посебен надворешен приклучок и треба да се одржува. Пред употреба на опремата за опоравок, треба да се провери дали е во добра состојба и дали може со неа да се спроведе совршено одржување. Проверете дали електричните делови се заптивени, за да се спречи протекување на разладното средство и да се спречи пожар. Ако имате какво било прашање, ве молиме да се обратите на производителот..
4. Опоравеното разладно средство мора да се складира во соодветни контејнери и со приложено упатство за транспорт да се врати на производителот за разладни средства. Не го мешајте разладното средство во опремата за опоравок, особено не во резервоарот.
5. Просторот кој се користи за транспорт на R32 разладно средство не може да биде затворен во процесот на транспорт. Ако е потребно, преземете антиелектростатички мерки во процесот на транспорт. Во процесот на транспорт, утовар и истовар потребно е да преземете неопходни заштитни мерки за да се заштити клима уредот.
6. При отстранување на компресорот или чистење на масло на компресорот, водете сметка за тоа компресорот напушпан до соодветното ниво, за да се осигура дека нема остатоци од R32 разладни средства во маслото за подмачкување. Вакуумското пумпање треба да се изврши пред компресорот да се врати на добавувачот. Осигурајте безбедност при испуштање на масло од системот.

УПАТСТВО ЗА ДАЛЕЧНСКИ УПРАВУВАЧ

- Внимателно прочитајте ги упатствата за безбедно и правилно користење на клима уредот.
- Внимателно чувајте ги упатствата бидејќи може да се повикате во секое време.

Опис на копчињата



ЗАБЕЛЕШКА

1. Постојат два различни типа на далечински управувач (тип А и тип Б), кој и да е вистинскиот тип е.
2. Далечинскиот управувач ги прикажува сите симболи за време на вклучувањето, додека во други моменти ги прикажува само симболите што одговараат на моменталната операција.

1. ON/OFF КОПЧЕ

Притиснете го ова копче и уредот ќе започне или прекине со работа, така ќе го откаже тајмерот или функцијата за спиење.

2. MODE КОПЧЕ

Притиснете го ова копче и изберете режим на работа како што следува

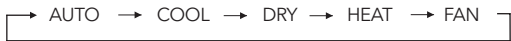

ЗАБЕЛЕШКА

Режимот за загревање не е достапен за единица само за ладење. Ве молиме прочитајте го Употреба за режим за детален опис.

3. TIMER КОПЧЕ

- Кога уредот е вклучен, притиснете го ова копче за да го исклучите тајмерот. Кога уредот е исклучен, притиснете го ова копче за да го вклучите тајмерот.
- Притиснете го ова копче еднаш, „ON(OFF)“ ќе трепка. Притиснете “ + ” или “ - ” за да го поставите бројот на часови во кои уредот ќе се вклучува/исклучува, со интервал од 0,5 часа и опсег од 0,5-24 часа.
- Притиснете го повторно за да ја потврдите поставката, „ON (OFF)“ ќе престане да трепка.
- Ако копчето „TIMER“ не се притисне во рок од 10 секунди откако „ON (OFF)“ ќе почне да трепка, поставката за тајмерот ќе се исклучи.
- Ако подесувањето на тајмерот е потврдено, повторно притиснете го ова копче и ќе го откажете.

4. HEAT КОПЧЕ

Притиснете го ова копче за да влезете во режимот „HEAT“.

5. COOL копче

Притиснете го ова копче за да влезете во режимот „COOL“.

6. SPEED копче

Притиснете го ова копче, можете да ја изберете брзината на вентилаторот на следниов начин :



ЗАБЕЛЕШКА

Автоматската брзина на воздухот не е достапна во режимот на вентилаторот
 Брзината на турбо воздухот не е достапна во автоматскиот режим.
 Ова копче е неважечко во режим на суво .

7. + & - копче

- Секогаш кога ќе се притисне „+“, поставката за температурата ќе се зголемува за 1°C (1°F) и секогаш кога ќе се притисне „-“, ќе се намалува за 1 °C (1 °F).
- Опсег на подесување на температурата: 16°C (60°F) ~ 32°C (90°F).

ЗАБЕЛЕШКА

Температурата не може да се прилагоди во автоматски режим или режим на вентилатор.

8. MENU & OK копче

- Притиснете го копчето “MENU” за да влезете во режимот на избор на функции. Потоа стиснете го саканото копче. После тоа стиснете го копчето “OK”, за да ја вклучите оваа функција Δ, ▽, ◀ и ▶
- Во режимот за избор на функции притиснете Δ, ▽, ◀ и ▶ знак, LCD екранот ќе трепка ако функцијата може да се избере.

9. L/R SWING копче

Притиснете го ова копче за да го активирате замавнувањето лево/десно и притиснете го повторно за да ја исклучите функцијата за нишање.

10. U/D SWING копче

Притиснете го ова копче за да го активирате замавнувањето нагоре/надолу и притиснете го повторно за да ја исклучите функцијата.

ЗАБЕЛЕШКА

- Кога уредот е вклучен, притиснете го копчето „U/D SWING“ и држете го 3 секунди, копчето ќе се премести како функционално копче „Rated swinging“, потоа притиснете го копчето „U/D SWING“ за да изберете позициите за Rated лулање.
- Само со повторно притискање на копчето „U/D SWING“ и држење 3 секунди или повторно инсталирање на батеријата на далечинскиот управувач, копчето „U/D SWING“ може да ја продолжи својата првобитна функција. Копчето за вклучување/исклучување на далечинскиот управувач не може да овозможи излегување од функцијата „Rated swinging“.

11. HEALTH

- Кога уредот е вклучен, притиснете го копчето “MENU”, притиснете „и“ а да го изберете знакот „HEALTH“, кога знакот „HEALTH“ ќе трепка и притиснете го копчето „OK“ за да ја означите (отштиклирате) „HEALTH“ “ знак, кој ќе ја активира (деактивира) функцијата здравје.

12. ECO

- Во режимот на ладење, клима уредот со променлива фреквенција ќе влезе во режимот ECO, кој троши најмалку електрична енергија и автоматски ќе излезе по 8 часа.
- ЕКО режимот не е достапен на клима уредот со фиксна фреквенција.
- Промената на режимот или исклучувањето на далечинскиот управувач автоматски ќе ја откаже функцијата ECO.
- Во режим на ладење, притиснете го копчето „MENU“, потоа притиснете Δ, ▽, ◀ и ▶ да изберете „ECO“ карактер, кога знакот „ECO“ ќе трепери, и притиснете го копчето „OK“ за да означите (не означите) „ECO“ “ знак, кој ќе ја активира (деактивира) ECO функцијата.

ЗАБЕЛЕШКА

На потрошувачката на електрична енергија влијае амбиенталната температура и структурата на куќата итн., а кога температурата на околината е висока или куќата има голема површина, внимavaјте да го користите режимот ЕКО.

13. SLEEP

- Кога уредот е вклучен, притиснете го копчето „MENU“ потоа притиснете Δ , ∇ , \triangleleft и \triangleright за да изберете знак „SLEEP“ кога знакот „SLEEP“ трепка, и притиснете го копчето „OK“ за да го означите (отштиклирате) „SLEEP“ знакот, кој ќе ги активира (деактивира) функциите на режимот „SLEEP“
- Klima uređaj radi u režimu spavanja u 10 sati a zatim prekida taj režim i vraća se na prethodni režim



Функцијата sleep не може да се активира во режим на вентилатор или автоматски. Во режим на мирување, екранот на клима уредот е исклучен.

14. SILENCE

Кога уредот е вклучен, притиснете го копчето „MENU“, а потоа притиснете Δ , ∇ , \triangleleft и \triangleright за да одберете знак „SILENCE“ кога знакот „SILENCE“ ќе трепка притиснете копче „OK“ за да го означите (отштиклирате) знакот „SILENCE“, кој ќе ја активира (деактивира) функцијата на тивок ветер.

15. ELE.H

- Кога уредот е вклучен, притиснете го копчето „MENU“, потоа притиснете Δ , ∇ , \triangleleft и \triangleright изберете знак „ELE.H“, кога знакот „ELE.H“ трепка, притиснете го копчето „OK“ за да го означите (отштиклирате) знак „ELE.H“, кој ќе ја активира (деактивира) функцијата на помошно греење.
- Уредот автоматски ќе ја активира функцијата за помошно греење според температурата на околината, за да го забрза загревањето.
- Ова копче е оневозможено кај некои модели.

16. DISPLAY

Притиснете копче „MENU“, потоа притиснете Δ , ∇ , \triangleleft и \triangleright за да изберете знак „DISPLAY“, кога знакот „DISPLAY“ трепери, притиснете го копчето „OK“ за да ја активирате (деактивирате) функцијата приказ на екранот.

17. LIGHT

- Уредот автоматски ќе ја активира или деактивира функцијата за прикажување на екранот на климатизерот според осветленоста на внатрешната средина.
- Кога уредот е вклучен, притиснете копче „MENU“, а потоа притиснете Δ , ∇ , \triangleleft и \triangleright да изберете знак „LIGHT“, кога знакот „LIGHT“ трепка, притиснете го и копчето „OK“ за да го означите (отштиклирате) знакот „LIGHT“, кој ќе ја активира (деактивира) функцијата детекција на светлина.

18. COSY (Само Тип А)

- Кога климата е вклучена на опција ладење, притиснете го копчето „MENU“, потоа притиснете Δ , ∇ , \triangleleft и \triangleright за да го изберете знакот „COSY“, кога знакот „COSY“ ќе трепка, притиснете го и копчето „OK“ за да го означите (отштиклирате) знакот „COSY“, кој ќе ја активира (деактивира) функцијата чистење.
- Кога функцијата „COSY“ е вклучена, брзината на вентилаторот е автоматска и ќе ја поништи функцијата нишање. Кога функцијата „COSY“ е вклучена, овие операции што го исклучуваат уредот, го менуваат режимот и поставуваат SLEEP, брзина на вентилаторот, функцијата за нишање автоматски ќе излезат од функцијата „COZY“ и потоа ќе се вратат на претходниот статус.

19. HUMI (Само Тип А)

Притиснете копче „MENU“, а потоа притиснете Δ , ∇ , \triangleleft и \triangleright за да изберете знак „HUMI“, кога знакот „HUMI“ ќе трепери, притиснете го и копчето „OK“ за да го означите (отштиклирате) знакот „HUMI“, со што ќе се активира (деактивира) функцијата за навлажување.



Функцијата за навлажување не е достапна во режимот на сушење.

20. iCLEAN

- Уредот автоматски ќе ја исчисти прашината на испарувачот и ќе ја исуши влагата.
- Кога клима уредот е исклучен, притиснете го копчето „MENU“ потоа притиснете Δ , ∇ , \triangleleft и \triangleright за да го изберете знакот „iCLEAN“, кога знакот „iCLEAN“ трепери притиснете го копчето „OK“ за да го означите (отштиклирате) знакот „iCLEAN“, кој ќе ја активира (деактивира) функцијата чистење.
- Функцијата за чистење автоматски ќе се затвори по 30 минути.

21. Child-lock

- Притиснете ги истовремено копчињата „HEAT“ и „MODE“ и држете ги најмалку 3 секунди за да ја активирате или деактивирате функција за заклучување за деца.
- Кога е активирана функцијата за заклучување за деца, ќе се прикаже далечинскиот управувач .

22. Anti-F (Само Тип Б)

- Функција Anti-F: кога уредот е затворен во режими на ладење, суво или автоматски (ладење), ќе продолжи да работи околу 3 минути за да се исуши влагата на испарувачот, за да се спречи акумулација на бактерии на испарувачот, што предизвикува габи и чуден мирис и е штетен по здравјето.
- Кога уредот е исклучен, притиснете го копчето „MENU“, потоа притиснете Δ , ∇ , \triangleleft и \triangleright и за да го изберете знакот „Anti-F“, кога знакот „Anti-F“ ќе трепка и притиснете го копчето „OK“ за да означите (отштиклирајте) знакот „Anti-F“, кој ќе ја активира (деактивира) функцијата Anti-F.

23. I-FEEL (Само Тип Б)

Кога уредот е вклучен, притиснете го копчето „MENU“, а потоа притиснете Δ , ∇ , \triangleleft и \triangleright је единицата е вклучена, притиснете го копчето „MENU“, а потоа притиснете \triangleleft и \triangleright и изберете го знакот „I-FEEL“, кога знакот „I-FEEL“ ќе трепка притиснете го копчето „OK“ за да ја означите (отштиклирате) знакот „I-FEEL“ и I-FEEL , кои ќе ја активираат (деактивираат) функцијата I-FEEL.

24. °C/°F

- Стандардно, температурата се прикажува во Целзиусови.
- Притиснете ги копчето „COOL“ и „HEAT“ истовремено повеќе од 3 секунди, можете да поставите „°C“ или „°F“.



ЗАБЕЛЕШКА

Приказот на температурата со Фаренхајт не е достапен за некои модели. Кога температурата е прикажана во Фаренхајт на далечинскиот управувач, таа може да биде во Целзиусови на уредот, чија функција и работа нема да бидат засегнати.

25. 8° С режим на греење

- Функцијата за греење од 8°C е достапна само за некои модели
- Само во режимот на греење во состојба на вклучено, притиснете ги копчињата „MODE“ и „+“ истовремено повеќе од 3 секунди за да ја вклучите или исклучите функцијата за загревање 8°C
- По вклучувањето на функцијата за греење на 8°C:
 - а. Притиснете го копчето „HEAT“ или префрлете се на режимот или изберете ја функцијата за мирување, сите можат да излезат од функцијата за греење 8°C.
 - б. Притиснете го копчето „SPEED“; „+“; „-“ сите неефикасни.
 - в. Функцијата прекинувач Fahrenheit/Celsius е неефикасна
 - г. Исклучете го и повторно вклучете го уредот, функцијата за загревање 8°C сè уште е задржана
 - д. Притиснете го копчето „MENU“, функцијата ELE.N не може да се избере.

Auto режим

1. Притиснете го копчето „ON/OFF“, клима уредот ќе почне да работи.
2. Притиснете го копчето „MODE“, изберете автоматски режим.
3. Со притискање на копчето „SPEED“, можете да ја изберете брзината на вентилаторот од Ниска, Средна, Висока, Автоматска.
4. Притиснете го копчето повторно, клима уредот престанува да работи



ЗАБЕЛЕШКА

Во режим на циркулација, поставувањето на температурата нема ефект.

Режим на ладење/греење

1. Притиснете го копчето „ON/OFF“, клима уредот ќе почне да работи.
2. Притиснете го копчето „MODE“, изберете режим за ладење или греење.
3. Притиснете го копчето „+“ или „-“ за да ја прилагодите температурата. Температурата може да се прилагоди со разлика од 1°C во опсег од 16°C до 32°C.
4. Притиснете го копчето „SPEED“, можете да ја изберете брзината на вентилација. Можете да ја изберете брзината на вентилација помеѓу ниска, средна, брза или автоматска.
5. Притиснете го копчето повторно и клима уредот ќе престане да работи



ЗАБЕЛЕШКА

Типот на ладен ветер нема функција за загревање.

Fan режим

1. Притиснете го копчето "ON/OFF", клима уредот ќе почне да работи.
2. Притиснете го копчето "MODE", изберете режим за ладење или греење.
3. Притиснете го копчето „SPEED“, можете да ја изберете брзината на вентилација. Можете да ја изберете брзината на вентилација помеѓу ниска, средна, брза или автоматска.
4. Притиснете го копчето повторно, клима уредот престанува да работи.



ЗАБЕЛЕШКА

Во режим на циркулација, поставувањето на температурата нема ефект.

Dry режим

1. Притиснете "ON/OFF" копче, клима уредот ќе почне да работи.
2. Притиснете го копчето "MODE", изберете режим за сушење на воздухот.
3. Притиснете го копчето "+" или копчето "-" за да ја прилагодите температурата. Температурата може да се прилагоди со разлика од 1°C во опсег од 16°C до 32°C.
4. Притиснете го повторно "ON/OFF" копчето и клима уредот ќе престане со работа.



ЗАБЕЛЕШКА

Во режим на сушење, поставките за брзина се неефикасни.

Употреба

Ставете ги батериите

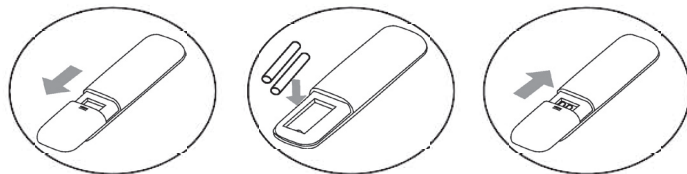

1. Со лизгачко движење, отворете го капакот во насока означена со стрелката.
2. Ставете две нови батерии, поставувајќи ги батериите на соодветните електрични столбови (+&-).
3. Вратете го капакот.

Отстранување на батерии

Не фрлајте ги батериите како несортиран комунален отпад. Погледнете ги локалните закони за правилно отстранување на батериите.

Батериите може да имаат хемиски симбол на дното од иконата за отстранување. Овој хемиски симбол значи дека батеријата содржи тежок метал што надминува одредена концентрација. Апаратите и искористените батерии мора да се третираат во специјализиран објект за повторна употреба, рециклирање и обновување.

Со обезбедување правилно отстранување, ќе помогнете да се избегнат можни негативни последици за животната средина и здравјето на луѓето.



Упатство за употреба за паметна WiFi апликација може да се најде на:
<https://tesla.info/wp-content/uploads/pdf/TeslaTAWiFiapp.pdf>



ГАРАНТЕН ЛИСТ ЗА КЛИМА УРЕД AIRCONDITIONER WARRANTY CARD

Датум на издавање:

Гарантен рок _____ месеци

Марка и модел**Brand & Model**

Да се напише точниот назив на моделот на производот кој се наоѓа на амбалажата и на самиот производ

Сериски број**Внатрешна единица****Надворешна единица****Serial No.**

Да се напише точниот сериски број кој се наоѓа на амбалажата и на самиот производ.

Овој број е единствен и не смее да се менува!

Датум на купување:**Date of purchase**

Да се напише точниот датум на купување на клима уредот

Во спротивно ќе важи датумот на производство содржан во серискиот број

За секаква манипулација со овој датум следи поништување на Гарантниот лист

Купувач**Customer****Тел:/Phone:**

Податоци за купувачот, Презиме и име/Фирма, адреса, место, телефон

Продавница**Dealer**

М.П.

Податоци за продавачот, Фирма, адреса, место, телефон, печат, потпис

Датум на монтажа:**Date of installation**

Да се напише точниот датум на монтажа на клима уредот од кој почнува да се пресметува времетраењето на гарантниот рок.

Во спротивно ќе важи датумот на купување.

За секаква манипулација со овој датум следи поништување на Гарантниот лист.

Монтажер**Installater**

М.П.

Тел:/ Phone:

Податоци за монтажерот, Фирма, адреса, место, телефон, печат и потпис

Пред да го купите клима уредот, побарајте точни информации за квалитетот, карактеристиките, моќноста, начинот на употреба и монтажа, како и за условите за продажба, гарантните услови и гарантниот рок.

Задолжително прочитајте ја гарантната изјава и условите под кои нема да важи гаранцијата

Како потрошувач ги имате законските права кои произлегуваат од националното законодавство кое ја регулира продажбата на производите и овие права не се загрозувани со гаранцијата.

ВНИМАНИЕ! При купување на клима уредот, овој Гарантен лист мора да биде пополнет од страна на трговецот со сите податоци: марка и модел на клима уредот, сериски броеви на внатрешната и надворешната единица, податоци за заверка (печат и потпис) и точен датум на купување трговецот со Во прилог на овој Гарантен лист Ви е доставен список на овластени монтажери. Изборот на монтажер го врши купувачот. По извршената монтажа од страна на овластениот монтажер се заверува Гарантниот лист.

ГАРАНТНА ИЗЈАВА – ОПШТИ ГАРАНТНИ УСЛОВИ

1. Општи гарантни услови:

Клима уредите кои ги увезуваме ,технички и сигурносно се проверуваат во текот на производниот процес за што постои и документација издадена од производителот.И покрај може да се случи уредот да покаже дефект и заради тоа пожелно е да бидете запознаети со условите под кои важи гаранцијата:

- Гаранцијата е валидна за недостатоци и дефекти кои се последица на фабрички грешки или кои настанале во текот на гарантниот рок,при нормална употреба на производот и почитување на техничките и упатствата за употреба.
- Поправките и резервните делови во гарантниот рок се бесплатни за клиентите ,освен за случаите за кои ќе се утврди дека не се запазени условите дадени во оваа гаранција.
- Гаранцијата се признава исклучиво со приложување на гарантниот лист,уредно пополнет со сите податоци,марка,модел,сериски броеви на внатрешната и надворешната единица,датум на продажба,печат и потпис на продавачот,датум на извршена монтажа,печат и потпис на овластениот монтажнер,фискална сметка,фактура (за правни лица)или договор за кредит.
- Доколку поправката за клима уредот од познати причини трае подолго од пропишаниот рок од 30 дена ,истиот ќе биде заменет со нов или доколку производството на моделот е прекинато со соодветен модел без оглед на цената на купениот производ.
- Со оваа гаранција не се загрозуваат правата кои ги имате како потрошувачи кои произлегуваат од националното законодавство.
- Трговците,продавачите и авторизираните монтажни центри немаат право да ги менуваат или на било каков друг начин да ги толкуваат условите на оваа гаранција

2. Пријавување дефект

- Пријавувањето на дефект се врши кај овластениот монтажнер кој ја извршил монтажата.
- Овластениот монтажнер е должен да го пријави повикот кај централниот сервисен центар.
- Расходите за демонтажа,монтажа и транспорт на клима уредот при потреба за доставување на климата во централниот сервис се на сметка на овластениот монтажнер.
- Клима уредот ќе биде примен од страна на овластениот сервис исклучиво со читко и целосно пополнет гарантен лист и со приложена фискална сметка,фактура (за правни лица)или договор за кредит.
- Непополнет гарантен лист води до поништување на гарантниот лист.

3.Гарантен рок

- Гарантниот рок започнува од датумот на монтажа,но не покасно од 3 месеци од датумот на купување.
- Гарантниот рок се запазува исклучиво со годишно редовно одржување на клима уредот,што не е предмет на бесплатна гаранциска услуга и истото се наплаќа од клиентот од страна на овластениот монтажнер.Со годишната контрола се продолжува гарантниот рок на клима уредот за 12 месеци,се до истекување на рокот.Годишното одржување се спроведува со цел да се избегне запущувањето како на внатрешната така и на надворешната единица,проверка или замена на филтри,контрола на количеството на фреон и евентуално дополнување,чистење на клима уредот и сл.
- Клиентот е должен сам да го побара овластениот монтажнер за извршување на редовното одржување,пред истекот на годишната гаранција.Во спротивно гарантниот рок на уредот е 12 месеци.
- При извршување на редовната контрола,монтажерот е должен да го пополни купонот за таа намена и да го продолжи гарантниот рок за 12 месеци.

Бесплатните гаранциски услуги можат да бидат откажани во случаи кога:

- постои несоодветност помеѓу податоците на гарантниот лист и/или на клима уредот
- има обид за преправки на податоците на гарантниот лист и/или на клима уредот
- не се исполнети условите за транспорт,монтажа и експлоатација.
- клима уредот не одговара според моќноста и можностите во однос на големината на просторијата каде е монтирана.
- има обиди за поправка или демонтажа на клима уредот од страна на неовластени лица.
- дефектите се настанати од неправилна употреба на клима уредот или преоптоварување.

- постои нестабилно електрично напојување,струен удар или влијаеле природни неприлики како гром,земјотрес,поплава,пожар или виша сила.
- не е извршено редовно годишно одржување.

Гаранциските услови не важат:

- Ако клиентот не е запознаен со упатството за работа со клима уредот.
- За додатните делови на клима уредот,далечински управувач,филтри,монтажни китови и сл.
- За редовното годишно одржување.

Авторизираните монтажери се должни да упатат на правилен избор на местото за монтажа на внатрешната и надворешната единица,како и за односот помеѓу моќноста на клима уредот и големината на просторијата што е одредено од производителот ,увозникот или овластениот сервис.При констатиран дефект настанат поради несоодветност на клима уредот и големината на просторијата,овластениот монражер кој го монтирал клима уредот,како и продавачот кој го продал истиот имаат материјална одговорност за отстранување на дефектот.

Ако клиентот инсистира за купување на клима уред со помала моќност од пропишаната,како и за несоодветно место на монтажа,гарантниот лист не се пополнува со што клима уредот не е предмет на бесплатно гаранциско одржување.

Искрено Ви благодариме за изборот што го направите.

Податоци при прво пуштање на клима уредот

Внатрешна температура (°C)	<input type="text"/>
Надворешна температура (°C)	<input type="text"/>
Напон (V)	<input type="text"/>

Природни надворешни услови

Сончево Облачно Магла Дожд Снег

Проверка на функциите и температурата по 15 мин. работа (зададена/издув)

Вентилатор Одвлажнување Проветрување

Ладење	<input type="text"/>	Греење	<input type="text"/>
--------	----------------------	--------	----------------------

Должина на цевки (m)

Надворешна единица над внатрешна:
да не

Потпис на купувачот
Customer signature

Со ова ја потврдувам точноста на горенаведените податоци, исправноста на клима уредот и се сложувам со наведените гарантни услови.

СЕРВИСЕН КУПОН	1
Датум на прием	<input type="text"/>
Датум на интервенција	<input type="text"/>
<input type="text"/>	
СЕРВИСЕН КУПОН	2
Датум на прием	<input type="text"/>
Датум на интервенција	<input type="text"/>
<input type="text"/>	
СЕРВИСЕН КУПОН	3
Датум на прием	<input type="text"/>
Датум на интервенција	<input type="text"/>
<input type="text"/>	

ГОДИШНО ОДРЖУВАЊЕ НА КЛИМА УРЕДОТ

Датум <input type="text"/>	Гарантниот рок е продолжен до <input type="text"/>	Овластен монтажен центар:
Внатрешна температура (°C)	<input type="text"/>	<input type="text"/>
Надворешна температура (°C)	<input type="text"/>	
Напон (V)	<input type="text"/>	
Проверка на функциите и температурата (зададена/издув)		<input type="text"/>
Вентилатор Одвлажнување Проветрување		
Ладење Греење		
<input type="text"/> <input type="text"/>		

Датум <input type="text"/>	Гарантниот рок е продолжен до <input type="text"/>	Овластен монтажен центар:
Внатрешна температура (°C)	<input type="text"/>	<input type="text"/>
Надворешна температура (°C)	<input type="text"/>	
Напон (V)	<input type="text"/>	
Проверка на функциите и температурата (зададена/издув)		<input type="text"/>
Вентилатор Одвлажнување Проветрување		
Ладење Греење		
<input type="text"/> <input type="text"/>		

ОВЛАСТЕНИ МОНТЕРИ

Контакт телефон за пријавување дефекти

02/ 25 28 999

Гаранцијата на климите е валидна доколку климата е монтирана од овластен монтер наведен во овој гарантен лист. Задолжително вакумирање на климите. Гаранција до 3 години (со редовен годишен сервис пред истек на 12 месеци)

Скопје	Тетово
Пилар 070 222 931, 078 281 417	Деком Сервис 077 915 546
Кактус Клима Сервис 077 531 008	Сервис Ват 070 510 399, 070 486 021
Емети Клими 073 899 608	Фриго-Електро Димитрије 078 323 900, 044 335 900
Ицемак 071 818 208	Клима стар 070265 826
Мокото 074 222 128	Фриго Нова 070 544 587
Д Унимонт Клима 076 427 965, 071 988 007	Електро Бојан 044 334 660, 078 453 588
Зорба Б 075 300 930	Мид Клима 070 259 931
Мекеја Ком 076 449 079	Гостивар
Клима Лајф 075 660 092	Нафи и Беко 071 537 289
Мт - Ец Проект 076 611 171	Мар-че Терм ДОО 078 421 666, 070 571 350
Руски 070 230 247	Кичево
Фактор целзиус 077 667 123	Разлади ММ 071 338 875
Термо Клима 070 881 956	Фригофит - Т 071 302 117
Миловановиќ Компани 070 537 365, 076 44 11 12	Струга
Ф-Клима 072 209 669	Лед Електроника 070 304 724
Велес	Ник Про Сервис 077 638 270
Унион - ТМ 078 824-800	Делчево
Електрон ББ 078 375 403	Фриго Метал 078 213 502
Тања 2000 077 624 900	Филаделфија 078 344 561
Прилеп	Кватро Сервис 078 700 835
Оптимум 075 414 599	Дебар
Фриго-Фил 070 984 838	Кренар МД 070 443 361
Владо Компани 078 308 190	Пробиштип
Електро Дом 077 708 444	Деки Сервис Пром 078 411 809
Битола	Куманово
Фриго Оли 076 403 386	Мултишоп Иги 070 219 510
Техно Плам 075 207 791	Фригомак 075 232 258
Инфогејт ИТ Системи 075 213 236, 047 20 30 45	Хитинг Инжинеринг 078 367 088
Електро Сервис Најдо 070 452 135	Термодинамик 070 554 441
Ресен	Кратово
Сервис Блажевски 070 249 343	Делта Инженеринг 070 800 422
Охрид	Крива Паланка
Ладење Шопче 071 906 683	Гема Тренд 071 229 829
Ник Про Сервис 077 638 270	Свети Николе
Техно Мај 071 537 753	Ден Ман 078 379 760
Елгон 078 232 540, 046 285 400	

ОВЛАСТЕНИ МОНТЕРИ

Штип
Сервис Деспот 077 697 571 , 074 602 455
Пако Сервис 070 720 709
Клима Стор 078 304 626
Радовиш
Спинг 070 793 070
ЈТД Димка 078 253 986
Кавадарци
Клими МК 043 550 770,071 505 318
Климатизација 070 328 008
Сервис Аце 070 394 374
Неготино
Фриго Инс 078 443 041, 072 312 269
Клими МК 043 550 770,071 505 318
Фабрика Слобода АД 071 32 41 41
Струмица
Алфа Електра 070 386 644
Ривер Софт 070 387 650, 075 232 351
Енерготерм 070 720 988
Валандово
Пилар Шоп 071 560 580
М Тех 075 225 805, 070 503 855
Гевгелија
Пилар Шоп 071 560 580
М Тех 075 225 805, 070 503 855
Саро Компани 070 218 860
Тесла Терм 075 650 888





Дојран
Пилар Шоп 071 560 580
Кочани
Филаделфија 078 344 561
Фриго Метал 078 213 502
Аква Марин 078 522 660
Македнска Каменица
Кватро Сервис 078 700 835
Виница
Филаделфија 078 344 561
Фриго Метал 078 213 502
Кватро Сервис 078 700 835
Аква Марин 078 522 660
Берово
Филаделфија 078 344 561
Фриго Метал 078 213 502
Алфа Електроника 070 639 030
Кватро Сервис 078 700 835
Пехчево
Алфа Електроника 070 639 030
Кватро Сервис 078 700 835

ATENȚIE

Atenție: Acest aparat de aer condiționat utilizează agentul frigorific R32 inflamabil.

Observatii: Aparatul de racire cu agent frigorific R32, dacă este tratat cu duritate mare, poate cauza probleme grave, daunând corpului uman sau lucrurilor din jur.

- Spațiul pentru instalarea, utilizarea, repararea și depozitarea acestui aparat de aer condiționat trebuie să fie mai mare de 5 m.
- Agentul frigorific al aerului condiționat nu poate încărca mai mult de 1,7 kg.
- Nu utilizați alte metode pentru a accelera dezghețarea sau pentru a curăța părțile înghețate, cu excepția cazurilor speciale recomandate de producător.
- Nu aruncați sau ardeți aparatul de aer condiționat și verificați dacă conductele de agent frigorific sunt deteriorate.
- Aparatul de climatizare trebuie depozitat într-o încăpere fără sursă de incendiu de durată, de exemplu: flacăra deschisă, aparat de ardere a gazului, încălzitor electric și așa mai departe.
- Depozitarea aparatelor de aer condiționat trebuie să prevină deteriorarea mecanică cauzată de accident.
- Menținerea sau repararea aparatelor de climatizare folosind agentul frigorific R32 trebuie să fie efectuate după verificarea de securitate, pentru a minimiza riscul de incidente.
- Aerul condiționat trebuie instalat cu capacul supapei de oprire.
- Va rugăm să citiți instrucțiunile cu atenție înainte de instalare, utilizare și întreținere.

Simbol	Nota	Explicatie
 Atenție: Pericol de incendiu	Avertizare	Acest simbol arată că acest aparat utilizează un agent frigorific inflamabil. Dacă agentul frigorific este scurs și expus la o sursă externă de aprindere, există riscul de incendiu.
	Măsuri de precauție	Acest simbol arată că manualul de operare trebuie citit cu atenție.
	Măsuri de precauție	Acest simbol arată că service-ul trebuie să se ocupe de acest echipament cu referire la manualul de instalare.
	Măsuri de precauție	Acest simbol arată că sunt disponibile informații, cum ar fi manualul de operare sau manualul de instalare.

MASURI DE SIGURANTA

Instalarea incorectă sau funcționarea prin nerespectarea acestor instrucțiuni poate provoca vătămări sau daune persoanelor, proprietăților etc. Gravitatea este clasificată după următoarele indicații:



ATENȚIE!

Acest simbol indică posibilitatea de deces sau vătămări grave.



PRUDENTĂ!

Acest simbol indică posibilitatea rănirii sau deteriorării proprietăților.



- Acest aparat poate fi utilizat de copiii cu vârsta minimă de 8 ani și de persoane cu capacități fizice, senzoriale și mentale sau cu lipsa de experiență și cunoștințe, cu excepția cazului în care au fost supravegheați sau instruiți cu privire la utilizarea aparatului într-un mod sigur și pentru a înțelege pericolele implicate. Copiii nu se pot juca cu aparatul. Curățarea și întreținerea aparatului nu trebuie efectuate de copii fără supraveghere (Doar pentru AC cu CE-MARKING).
- Acest aparat nu este destinat utilizării de către persoane (inclusiv copii) cu reducere fizică, capacități senzoriale sau mentale reduse sau lipsa de experiență și cunoștințe, cu excepția cazului în care au fost supravegheați sau instruiți cu privire la utilizarea aparatului de către o persoană responsabilă de siguranța acestora. Copiii trebuie supravegheați pentru a se asigura că nu se joacă cu aparatul. (Excepție AC cu CE-MARKING)
-  **Aerul condiționat trebuie să aibă împământare. Închiderea incompletă poate rezulta socuri electrice.** Nu conectați firul de împământare la conducta de gaz, conducte de apă, trasnet sau fir de împământare telefonic.
- Întrerupeți întotdeauna aparatul și deconectați sursa de alimentare atunci când aparatul nu este utilizat pentru o perioadă lungă de timp.
- Aveți grijă să nu lăsați telecomanda și unitatea interioară să fie umeze sau umede. În caz contrar, poate cauza scurtcircuitarea.
- Dacă cablul de alimentare este deteriorat, acesta trebuie înlocuit de către fabricant, de către service sau de o persoană calificată.
- Nu întrerupeți comutatorul de alimentare principal în timpul funcționării, cu mâinile ude. Poate provoca socuri electrice.
- Nu împărțiți priză cu alt aparat electric. Poate provoca socuri electrice, chiar foc și explozie.
- Oprite întotdeauna aparatul și tăiați sursa de alimentare înainte de a efectua orice întreținere sau curățare. În caz contrar, poate provoca socuri electrice sau deteriorări.
- Nu trageți de cablul de alimentare atunci când opriți alimentarea. Deteriorarea cablului de alimentare va provoca socuri electrice grave.
- O altă avertizare: conductele conectate la un aparat nu trebuie să conțină o sursă de aprindere.
- Nu instalați aparatul de aer condiționat într-un loc unde există gaze sau lichide inflamabile. Distanța dintre ele trebuie să depășească 1 m. Poate provoca explozie.
- Nu utilizați lichid sau agent de curățare coroziv, ștergeți aerul condiționat și presătați apă sau alt lichid. Acest lucru poate cauza socuri electrice sau deteriorarea aparatului.
- Nu încercați să reparați singuri aparatul de aer condiționat. Reparațiile incorecte pot provoca incendii sau explozii. Contactați un tehnician pentru toate cerințele de service.
- Nu utilizați aparatul de aer condiționat în condiții de furtună cu fulgere. Alimentarea cu energie trebuie să fie redusă pentru a preveni apariția pericolului în timp.
- Nu puneți mâinile sau obiecte în orificiile de admisie sau de evacuare a aerului. Acest lucru poate cauza vătămări corporale sau deteriorarea unității.
- Va rugăm să rețineți dacă standul instalat este suficient de ferm sau nu. Dacă este deteriorat, poate duce la caderea aparatului și la ranire.
- Nu blocați admisia aerului sau orificiile de evacuare a aerului. În caz contrar, capacitatea de răcire sau de încălzire va fi slabită, chiar dacă sistemul va opri funcționarea.
- Nu lăsați aparatul de aer condiționat pornit spre o sursă ce emana căldură. În caz contrar, va duce la ardere incompletă, provocând astfel intoxicații.
- Aparatul trebuie instalat în conformitate cu reglementările naționale privind cablarea.
- Acest produs conține gaze fluorurate cu efect de seră.
- Evacuarea frigorifică contribuie la schimbările climatice. Agentul frigorific cu potențial de încălzire globală mai scăzut (GWP) ar contribui mai puțin la încălzirea globală decât un agent frigorific cu GWP mai mare, dacă este scurs în atmosferă. Acest aparat conține un lichid refrigerant cu un GWP egal cu [675]. Aceasta înseamnă că, dacă 1 kg din acest lichid de agent frigorific ar fi scurs în atmosferă, impactul asupra încălzirii globale ar fi de 675 de ori mai mare decât 1 kg de CO₂, pe o perioadă de 100 de ani. Nu încercați să interveniți singur cu circuitul de agent frigorific sau să dezasamblați produsul, și să întrebați mereu un specialist.
- Asigurați-vă că nu există următoarele obiecte sub unitatea interioară:
 1. microunde, cuptoare și alte obiecte fierbinti.
 2. calculatoare și alte aparate electrostatice înalte.
 3. prize care se conectează frecvent.
- Îmbinările între unitatea interioară și cea exterioară nu vor fi refozite decât după reînălțarea conductei.
- Specificațiile siguranței sunt tiparite pe aparat, cum ar fi: 3.15A / 250V AC, etc.

Avertisment DEEE

Nu aruncati aparatele electrice ca deseuri municipale nesortate. Utilizati instalatii separate de colectare. Contactati-va responsabilul local pentru informatii referitoare la sistemele de colectare disponibile. Daca aparatele electrice sunt depozitate langa deseuri sau halde, substantele periculoase pot patrunde in apele subterane si pot intra in lantul alimentar, daunand sanatatii si bunastarii. Atunci cand inlocuiti aparatele vechi cu altele noi, comerciantul este obligat din punct de vedere legal sa returneze, cel putin, gratuit aparatul dvs. vechi pentru a fi disponibil.



PRUDENTĂ!

- Nu deschideti ferestrele si usile pentru o perioada lunga de timp atunci cand aerul conditionat functioneaza. In caz contrar, capacitatea de racire sau de incalzire va fi slabita.
- Nu stati pe partea superioara a unitatii exterioare sau nu puneti lucruri grele pe ea. Acestea vor provoca vatamari corporale sau daune unitatii.
- Nu utilizati aparatul de aer conditionat in alte scopuri, cum ar fi uscarea hainelor, pastrarea alimentelor etc.
- Nu aplicati aerul rece asupra corpului. Aceasta va deteriora conditiile fizice si va cauza probleme de sanatate.
- Setati temperatura potrivita. Se recomanda ca diferenta de temperatura dintre temperatura interioara si cea exterioara sa nu fie prea mare. Ajustarile corespunzatoare ale temperaturii de reglare pot preveni pierderea de energie electrica.
- Daca aparatul dvs. de aer conditionat nu este prevazut cu un cablu de alimentare si cu un conector, trebuie instalat un intrerupator anti-explozie in toate tipurile de cabluri fixe, iar distanta dintre contacte nu trebuie sa fie mai mica de 3,0 mm.
- In cazul in care aparatul de aer conditionat este conectat permanent la cablajul fix, trebuie instalat un dispozitiv anti-explozie de curent rezidual (RCD) cu un curent de functionare rezidual de maximum 30 mA.
- Circuitul sursei de alimentare trebuie sa aiba protector de scurgere si comutator de aer a carui capacitate ar trebui sa fie mai mare de 1,5 ori decat curentul maxim.
- In ceea ce priveste instalarea aparatelor de aer conditionat, consultati paragrafele de mai jos din acest manual.

NOTE PENTRU UTILIZARE

Conditiiile unitatii nu pot functiona normal.

- In intervalul de temperatura prevazut in tabelul urmatoar, aparatul de aer conditionat poate sa nu mai functioneze si pot aparea alte anomalii.

Răcire	Exterior	>43°C (Aplicati la T1) >52°C (Aplicati la T3)
	Interior	<18°C

Încalzire	Exterior	>24°C <-7°C
	Interior	>27°C

- Cand temperatura este prea mare, aparatul de aer conditionat poate activa dispozitivul de protectie automata, astfel incat aparatul de aer conditionat sa poata fi inchis.
- Cand temperatura este prea scazuta, schimbatorul de caldura al aparatului de aer conditionat poate ingheta, ducand la scurgerea apei sau alte defectiuni.
- In cazul racirii sau dezumidificarii pe termen lung cu o umiditate relativa de peste 80% (usile si ferestrele sunt deschise), pot aparea condensari sau picaturi de apa in apropierea orificiului de evacuare a aerului.
- T1 si T3 se refera la ISO 5151.

Note pentru incalzire

- Ventilatorul unitatii interioare nu va incepe sa funcționeze imediat dupa pornirea incalzirii, pentru a evita suflarea aerului rece.
- Cand este rece si umed in exterior, unitatea exterioara va dezvolta inghet asupra inverterului de caldura, ceea ce va creste capacitatea de incalzire. Apoi, aparatul de aer conditionat va porni functia de dezghetare.
- In timpul dezghetarii, aparatul de aer conditionat va opri incalzirea timp de aproximativ 5-12 minute.
- Vaporii pot iesi din unitatea exterioara in timpul dezghetarii. Aceasta nu este o defectiune, ci rezultatul unei dezghetari rapide.
- Incalzirea va fi reluată dupa ce dezghetarea este completa.

Note pentru oprire

- Cand aparatul de aer conditionat este oprit, controler-ul principal va decide in mod automat dacă sa se opreasca imediat sau dupa ce a functionat timp de zeci de secunde cu o frecventa mai mica si o viteza mai scazuta a aerului.

Operatiune de urgenta

- Daca telecomanda este pierduta sau defecta, utilizati butonul de comanda a fortei pentru a actiona aparatul de aer conditionat.
- Daca acest buton este apasat cu unitatea oprita, aparatul de aer conditionat va functiona in modul Auto.
- Daca acest buton este apasat cu unitatea pornita, aparatul de aer conditionat se va opri.

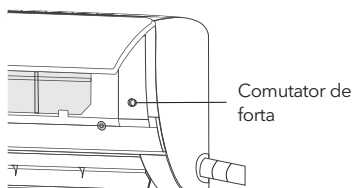

Reglarea directiei fluxului de aer

1. Utilizati butoanele in sus si in jos si stanga-dreapta de pe telecomanda pentru a regla directia fluxului de aer. Consultati manualul de operare al telecomenzii pentru detalii.
2. Pentru modelele fara functia de leagan stanga-dreapta, aripioarele trebuie mutate manual.

Nota: deplasati aripioarele inainte ca aparatul sa fie in functiune altfel, degetele pot fi ranite. Nu puneti mana in orificiul de admisie sau de evacuare a aerului atunci cand aparatul de aer conditionat functioneaza.

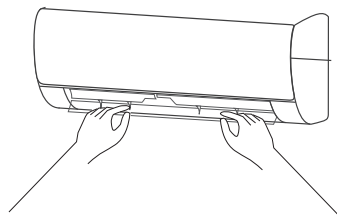

Precautie speciala

1. Deschideti panoul frontal al interiorului.
2. Conectorul (fig.) nu poate atinge tabloul de conexiune si este pozitionat asa cum se arata in Fig.

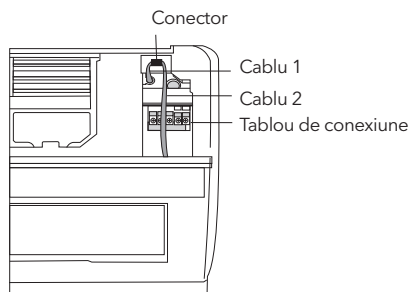

NUMELE FIECAREI PARȚI

Unitate interioară

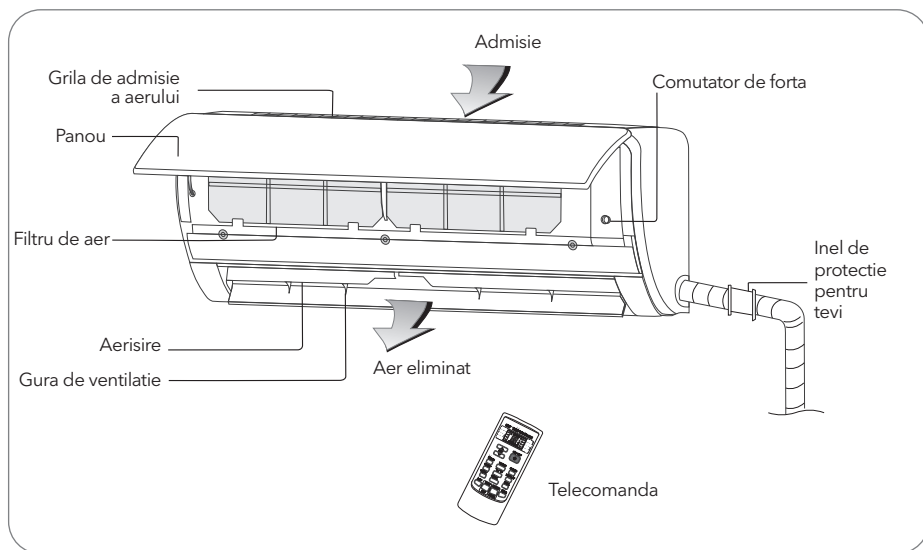

Unitate exterioara

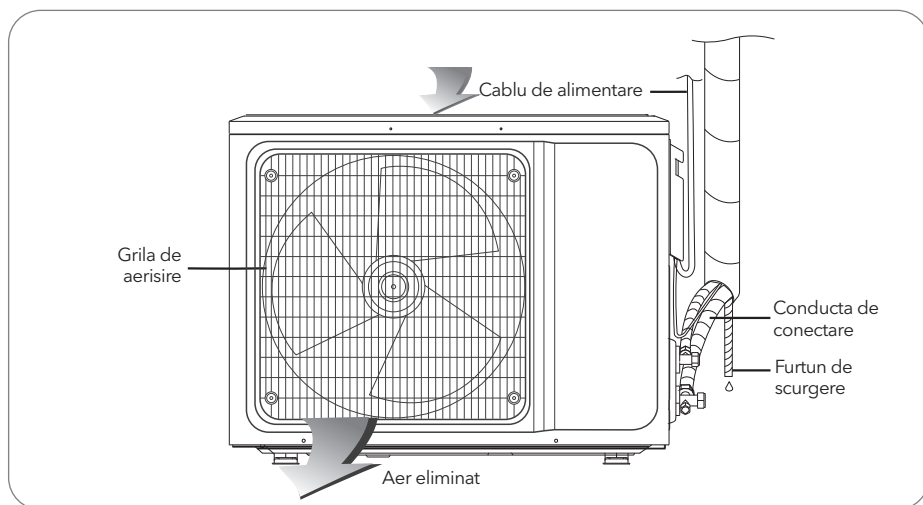

Nota: Toate imaginile din acest manual sunt doar diagrame schematice, actualul este standard.

CURATARE SI INGRIJIRE



- Înainte de curățarea aparatului de aer condiționat, acesta trebuie să fie oprit și energia electrică trebuie să fie întreruptă timp de mai mult de 5 minute, în caz contrar riscați socuri electrice.
- Nu umeziți aparatul de aer condiționat, deoarece poate cauza un soc electric. Asigurați-vă că nu clătiți aparatul de aer condiționat în nici un caz.
- Lichidele volatile, cum ar fi diluantul sau benzina, vor deteriora carcasa aparatului de aer condiționat, prin urmare vă rugăm să curățați carcasa aparatului de aer condiționat numai cu o cârpă moale și o carpa umedă cu detergent neutru.
- În timpul utilizării, atenție la curățarea regulată a filtrului, pentru a evita acoperirea cu praf. Dacă în mediul de lucru al aparatului de aer condiționat este praf, creșteți în mod corespunzător numărul de ore de curățare. După îndepărtarea filtrului, nu atingeți unitatea interioară pentru a nu deteriora conducta de agent frigorific.

Curățare panou

Când panoul unității interioare este contaminat, curățați-l ușor cu un prosop folosind apă caldă sub 40 ° C, și nu scoateți panoul în timpul curățării.

Curățare filtru de aer

Scoateți filtrul de aer

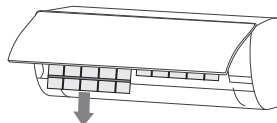
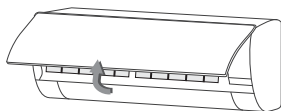

1. Utilizați ambele mâini pentru a deschide panoul, pentru unghi de la ambele capete ale panoului, în conformitate cu direcția indicată de săgeată.
2. Eliberați filtrul de aer din slot și scoateți-l.

Curățarea filtrului de aer

Utilizați un aspirator sau apă pentru a clăti filtrul și dacă filtrul este foarte murdar (de exemplu, cu murdărie grasă), curățați-l cu apă caldă (sub 45 ° C) cu detergent slab dizolvat și apoi puneți filtrul la umbră pentru a se usca în aer.

Montarea filtrului

1. Reinstalați filtrul uscat în ordinea inversă a îndepărtării, apoi acoperiți și blocați panoul.

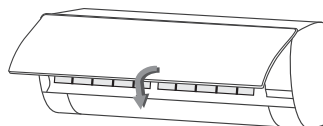
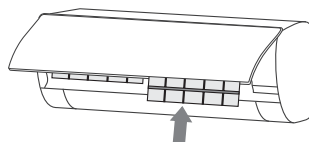

Verificare înainte de utilizare

1. Verificați dacă toate debitele și orificiile de evacuare ale aerului din unități sunt deblocate.
2. Verificați dacă există blocaje în orificiul de evacuare al apei de evacuare și curățați-o imediat, dacă este cazul.
3. Verificați dacă firul de împănare este bine legat.
4. Verificați dacă bateriile telecomenzii sunt instalate și dacă alimentarea este suficientă.
5. Verificați dacă există deteriorări în suportul de montare al unității exterioare și, dacă există, contactați centrul nostru local de service.

Mentineră după utilizare

1. Taiati sursa de alimentare a aparatului de aer conditionat, opriti comutatorul principal de alimentare si scoateti bateriile de la telecomandă.
2. Curatati filtrul si corpul unitatii.
3. Scoateti praful si resturile de pe unitatea exterioara.
4. Verificati dacă exista deteriorari in suportul de montare al unitatii exterioare si, daca exista, contactati centrul nostru local de service.



Nu reparati singur aparatul de aer conditionat deoarece intretinerea gresita poate provoca socuri electrice sau incendiu ori poate exploda. Contactati centrul de service autorizat si permiteti profesionistilor sa intervina.

DEPANARE

Fenomen	Depanare
Aerul conditionat nu functioneaza.	<ul style="list-style-type: none"> • Este posibila intreruperea alimentarii. → Asteptati pana cand alimentarea este restabilita. • Este posibil ca priza de alimentare sa nu poata fi scoasa din priza. • Siguranta comutatorului de alimentare poate sufla. → Inlocuiti siguranta. • Timpul pentru incarcarea de sincronizare nu este inca de ajuns. → Asteptati sau anulati setarile cronometrului.
Aparatul de aer conditionat nu poate functiona dupa pornirea imediata după oprire.	<ul style="list-style-type: none"> • Dacă aparatul de aer conditionat este pornit imediat după oprire, comutatorul de intarziere de protectie va intarzia functionarea timp de 3 pana la 5 minute.
Aparatul de aer conditionat nu mai functioneaza dupa ce porneste pentru o vreme.	<ul style="list-style-type: none"> • Pot ajunge la temperatura de setare. → Este un fenomen normal de functionare. • Poate fi in stare de decongelare. → Se va restabili automat si rulati din nou dupa decongelare. • Este posibilă setarea temporizatorului de oprire. → Daca continuati să utilizati, va rugam sa il porniti din nou.
Sufla aer, dar efectul de racire / incalzire nu este corespunzator.	<ul style="list-style-type: none"> • Acumularea excesiva a prafului pe filtru, blocarea la orificiul de admisie si evacuare a aerului si unghiul excesiv de mic al lamelelor de protectie vor afecta in totalitate efectul de racire si incalzire. → Va rugam sa curatati filtrul, sa indepartati obstacolele de la orificiul de admisie si de evacuare a aerului si sa reglati unghiul lamei. • Efect scazut de racire si incalzire cauzat de deschiderea usilor si a ferestrelor si ventilatorul de evacuare inchis. → Va rugam sa inchideti usi, ferestre, ventilator de evacuare etc. • Functia de incalzire auxiliara nu este pornita in timpul incalzirii, ceea ce poate duce la un efect de incalzire redus. → Activati functia de incalzire auxiliara. (numai pentru modelele cu functie de incalzire auxiliara) • Setarea modului este incorecta si setarile de temperatura si viteza a vantului nu sunt adecvate. → Reselectati modul si setati temperatura si viteza vantului.
Unitatea interioară emana miros.	<ul style="list-style-type: none"> • Aerul conditionat in sine nu are miros nedorit. Daca exista miros, se poate datora acumularii mirosului in mediu. → Curatati filtrul de aer sau activati functia de curatare.
Exista un sunet de apa curenta in timpul functionarii aparatului de aer conditionat.	<ul style="list-style-type: none"> • Cand aparatul de aer conditionat este pornit sau oprit sau cand compresorul este pornit sau oprit in timpul functionării, uneori poate fi auzit sunetul "sacaitor" de apa curenta. → Acesta este sunetul fluxului agentului frigorific, nu o defectiune.

Fenomen	Depanare
Un sunet usor de "clic" se aude la pornire sau oprire.	<ul style="list-style-type: none"> Datorita schimbarilor de temperatură panoul si alte parti se vor umfla, cauzand un sunet de frecare. → Este normal, nu este o greseala.
Unitatea interioara face un sunet anormal.	<ul style="list-style-type: none"> Sunetul releului ventilatorului sau al compresorului este pornit sau oprit. Cand dezghetarea este pornita sau oprita, se va auzi. → Aceasta se datoreaza faptului ca agentul frigorific curgea in directia inversa. Prea multa acumulare de praf in filtrul de aer al unitatii interioare poate duce la fluctuatii ale sunetului. → Curatati filtrele de aer in timp. Prea mult zgomot in aer atunci cand "Vant puternic" este pornit. → Acest lucru este normal, daca va simtiti inconfortabil, dezactivati functia "Vant puternic".
Pe suprafata unitatii interioare exista picaturi de apa.	<ul style="list-style-type: none"> Cand umiditatea ambianta este ridicata, se vor acumula picaturi de apa in jurul orificiului de evacuare a aerului sau a panoului etc. → Acesta este un fenomen normal al fizicii. Rularea prelungita de racire in spatiu deschis produce picaturi de apa. → Inchideti usile si ferestrele. Unghiul de deschidere prea mic al lamei cu jgheab poate avea ca rezultat si picaturi de apa la orificiul de admisie a aerului. → Cresteti unghiul lamei.
In timpul operatiunii de racire, priza de la unitatea interioara uneori sufla aer dens.	<ul style="list-style-type: none"> Cand temperatura interioara si umiditatea sunt ridicate, se intampla uneori. → Acest lucru se datoreaza faptului ca aerul din interior este racit rapid. Dupa ce acesta functioneaza de ceva timp, temperatura interioara si umiditatea vor fi reduse, iar ceata va disparea.



Opriti imediat toate operatiunile si intrerupeti alimentarea cu energie electrica, contactati centrul nostru de service local in următoarele situatii.

- Se aude orice sunet dur sau miroase neplacut in timpul functionarii.
- Se produce o incalzire anormala a cablului de alimentare si a stecherului.
- Unitatea sau telecomanda are impuritati sau apa.
- Intrerupatorul de aer sau comutatorul de protectie la scurgere este deseori deconectat.

NOTIFICARI PENTRU INSTALARE



NOTIFICARI IMPORTANTE!

- Inainte de instalare, va rugam sa contactati centrul de service autorizat local. Daca unitatea nu este instalata de centrul de intretinere autorizat, defectiunea poate sa nu fie rezolvata.
- Aparatul de climatizare trebuie instalat de profesionisti în conformitate cu normele nationale de cablare și cu acest manual.
- Testul de scurgere a agentului frigorific trebuie sa se verifice dupa instalare.
- Pentru a muta si a instala aparatul de aer conditionat intr-un alt loc, va rugam sa contactati centrul nostru special autorizat.

Inspectie despachetare

- Deschideți cutia si verificati aparatul de aer conditionat intr-o zona cu o buna ventilatie (deschideti usa si fereastra) si fara sursa de aprindere.
- Nota:** Operatorii trebuie sa poarte dispozitive antistatice.
- Este necesar sa verificati daca exista scurgeri de agent frigorific inainte de a deschide utilajul exterior al masinii; opriti instalarea aparatului de aer conditionat dacă se constata o scurgere.
 - Echipamentele de prevenire a incendiilor si precautiile antistatice trebuie sa fie pregatite cu mult inainte de verificare. Apoi, verificati conducta de agent frigorific pentru a vedea daca exista urme de coliziune si daca perspectiva este buna.

Principiile de siguranta pentru instalarea aerului conditionat

- Dispozitivul de prevenire a incendiilor trebuie pregătit înainte de instalare.
- Păstrați locul de instalare ventilat (deschideți ușa și fereastra)
- Sursa de aprindere ori fumatul nu sunt permise în zona în care este racit agentul frigorific R32.
- Masuri de precauție antistatice necesare pentru instalarea aparatului de aer condiționat, de ex. purtați haine și manusi din bumbac pur.
- Pastrați detectorul de scurgere în stare de funcționare în timpul instalării.
- Dacă se produce scurgere de agent frigorific R32 în timpul instalării, veți detecta imediat concentrația în mediul interior până când ajunge la un nivel sigur. Dacă scurgeri de agent frigorific afectează performanțele aparatului de aer condiționat, vă rugăm să opriți imediat operațiunea, iar aparatul de aer condiționat trebuie aspirat mai întâi și trebuie returnat la stația de întreținere pentru procesare.
- Pastrați aparatul electric, întrerupătorul de alimentare, priza, sursa de căldură la temperatura înaltă și statică ridicată în afara zonei aflate sub marginea unității interioare.
- Aparatul de climatizare trebuie să fie instalat într-o locație accesibilă pentru instalare și întreținere, fără obstacole care pot bloca prizele de aer sau orificiile de evacuare ale unităților interioare / exterioare și trebuie să fie ținut departe de sursele de căldură inflamabile sau explozive.
- Atunci când instalarea sau repararea aparatului de aer condiționat și a liniei de conectare nu sunt suficient de lungi, întreaga linie de conectare va fi înlocuită cu linia de conectare din specificația originală; nu este permisă extensia.
- Folosiți o nouă teavă de conectare, cu excepția cazului în care reînălzați conducta.

Cerinte pentru pozitia de instalare

- Evitați locurile de scurgere a gazelor inflamabile sau explozive sau acolo unde există gaze agresive.
- Evitați locurile supuse câmpurilor artificiale electrice / magnetice puternice.
- Evitați locurile supuse zgomotului și rezonanței.
- Evitați condițiile naturale grave (de ex. Vânturi grele, vânt puternic de nisip, soare direct sau surse de căldură de temperatură înaltă).
- Evitați locurile ce sunt la îndemână copiilor.
- Scurtați conexiunea dintre unitățile interioare și cele exterioare.
- Selectați locul în care este ușor să efectuați lucrări de service și reparații și în cazul în care ventilația este bună.
- Unitatea exterioară nu va fi instalată în nici un caz încât să poată ocupa un culoar, o scară, o ieșire, o ieșire de incendiu, un podium sau orice altă zonă publică.

Inspectia mediului de instalare

- Verificați numele rotii de unitate exterioară pentru a vă asigura că agentul frigorific este R32.
- Verificați spațiul de la nivelul camerei. Spațiul nu trebuie să fie mai mic decât spațiul utilizabil în specificație (sm2). Unitatea exterioară trebuie instalată într-un loc bine ventilat.
- Verificați mediul înconjurător al locului de instalare: r32 nu trebuie instalat în spațiul rezervat închis al unei clădiri.
- Atunci când utilizați burghiul electric pentru a face găuri în perete, verificați mai întâi dacă există conducta preîngropată pentru apă, electricitate și gaz. Se recomandă utilizarea găurii rezervate în acoperișul peretelui.

Cerintele structurii de montare

- Suportul de montare trebuie să corespundă standardelor naționale sau industriale relevante în ceea ce privește rezistența la zonele de sudare și de conexiune rezistente la coroziune.
- Suportul de montare și suprafața sa de încărcare trebuie să poată rezista de 4 ori sau peste greutatea unității sau 200 kg, oricare dintre acestea este mai mare.
- Suportul de montare al unității exterioare trebuie fixat cu bolt de expansiune.
- Asigurați-vă o instalare sigură, indiferent de tipul de perete pe care este instalat, pentru a preveni căderea potențială care ar putea afecta oamenii.

Cerinte privind siguranta electrica

- Asigurati-va ca utilizati circuitul dedicat tensiunii nominale si a aparatelor de climatizare pentru alimentarea cu energie si ca diametrul cablului de alimentare trebuie sa corespunda cerintelor nationale.
- Cand curentul maxim al aparatului de aer conditionat este $\Phi 16A$, acesta trebuie sa utilizeze comutatorul de aer sau comutatorul de protectie impotriva scurgerilor echipate cu dispozitive de protectie.
- Sursa de putere insuficienta de alimentare este de 90% -110% din tensiunea nominala locala.
- Distanța minima dintre aer conditionat si combustibil este de 1,5 m.
- Cablul de interconectare conecteaza unitatile interioare si exterioare. Mai intai trebuie sa alegeti dimensiunea corecta a cablului inainte de pregatirea pentru conectare.
- Tipuri de cabluri: Cablu de alimentare in exterior: H0? RN-F sau H05RN-F; Cablu de interconectare: H07RN-F sau H05RN-F;
- Zona minima transversala a cablului de alimentare si a cablului de interconectare.

America de Nord

Aparat Amps (A)	AWG
10	18
13	16
18	14
25	12
30	10
40	8

Alte regiuni

Curentul nominal al aparatului (A)	Zona nominala transversala (mm ²)
$>3 \text{ și } \leq 6$	0.75
$>6 \text{ și } \leq 10$	1
$>10 \text{ și } \leq 16$	1.5
$>10 \text{ și } \leq 16$	2.5
$>10 \text{ și } \leq 16$	4
$>10 \text{ și } \leq 16$	6

- Marimea cablului de interconectare, a cablului de alimentare, a sigurantei si a comutatorului necesar este determinata de curentul maxim al unitatii. Curentul maxim este indicat pe placuta de identificare situata pe panoul lateral al unitatii.
- Consultati aceasta placuta de identificare pentru a alege cablul, siguranta sau comutatorul potrivit.

Nota: Numarul de cabluri de baza se refera la schema detaliata a cablajului atasata la unitatea achizitionata.

Cerinte pentru operatii la înaltime rid

- Atunci cand efectuatii o instalare la o inaltime de 2 m sau mai mare deasupra nivelului de baza, centurile de siguranta trebuie purtate si cablurile trebuie sa aiba o rezistenta suficienta, sa fie fixate cu siguranta la unitatea exterioara, pentru a preveni caderea care ar putea cauza vatamari corporale sau deces, precum si pierderi de proprietate.

Solicitari de impamantare

- Aparatul de climatizare este aparatul electric de clasa I si trebuie sa asigure o impamantare de incredere.
- Nu conectati firul de impamantare la o conducta de gaz, la o conducta de apa, la un fulger, la o linie telefonica sau la un circuit slab legat la pamant.
- Cablul de impamantare este special conceput si nu trebuie utilizat in alte scopuri si nici nu trebuie fixat cu un surub comun.
- Diametrul cablului de interconectare ar trebui sa fie recomandat conform manualului de instructiuni si cu terminalul tip O care indeplineste standardele locale (diametrul interior al terminalului de tip O trebuie sa corespunda dimensiunii surubului unitatii, nu mai mult de 4,2 mm). Dupa instalare, verificati dacă suruburile au fost bine fixate si nu exista riscul de slabire.

Altele

- Metoda de conectare a aparatului de aer conditionat, al cablului de alimentare si metoda de interconectare a fiecarui element independent vor fi supuse schemei de conexiuni atasate aparatului.
- Modelul si valoarea de rating a sigurantei trebuie sa fie supuse silkscreen-ului pe controlerul corespunzator sau pe mansonul sigurantei.

Lista de impachetat

Lista de ambalare a unitatii interioare

Nume	Cantitate	Unitate
Unitate interioara	1	Set
Telecomanda	1	PC
Baterii (7#)	2	PC
Manualul proprietarului	1	Set
Teava de scurgere	1	PC

Lista de ambalare a unitati exterioare

Nume	Cantitate	Unitate
Unitate exterioara	1	Set
Conducta de conectare (optional)	2	PC
Curea de plastic	1	ROLL
Inel de protectie pentru tevi	1	PC
Etanşare (chit) (optional)	1	PACKET

NOTA: Toate accesoriile vor fi supuse unui material de ambalaj real, iar daca exista vreo diferenta, va rugam sa intelegeti.

INSTALARE UNITATE INTERIOARA

Desen dimensional al instalarii unitatii interioare

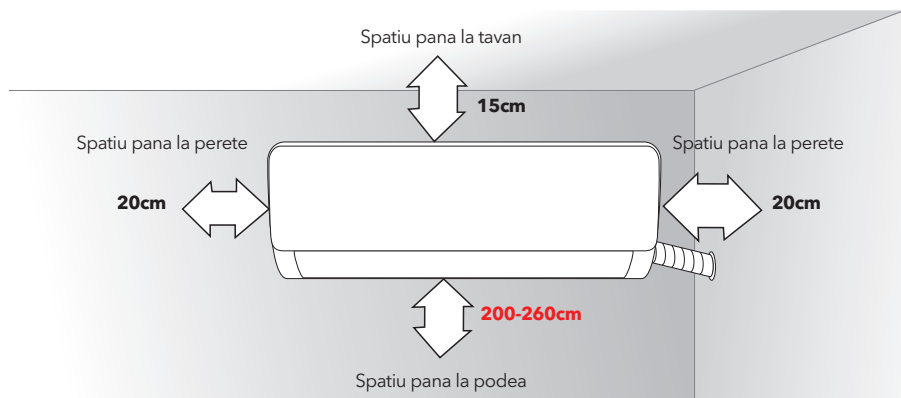

Placa de montare

- 1. Peretele pentru montarea unitatii interioare trebuie sa fie tare si ferm, pentru a preveni vibratiile.
- 2. Folositi surubul tip "+" pentru a fixa placa de fixare, montati orizontal placa de fixare pe perete si asigurati lateralele orizontale si longitudinale.
- 3. Trageti cu mana dupa instalare pentru a va asigura ca placa este solida.

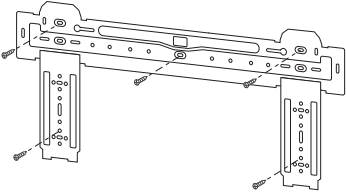

Montare prin perete

- 1. Faceti o gaura cu un ciocan electric sau un burghiu de apa in pozitia predeterminata de pe perete pentru conducte, care se inclina spre exterior cu 5°-10°.
- 2. Pentru a proteja conductele si cablurile impotriva deteriorarii acestora prin pereti ori de la rozatoarele care pot locui in peretele gol, un inel de protectie a tevii trebuie instalat si sigilat cu chit.

Nota: De obicei, gaura de perete este $\phi > 60\text{mm} \sim \phi > 80\text{mm}$. Evitati cablul de alimentare preingropat si peretele dur atunci cand faceti gaura.

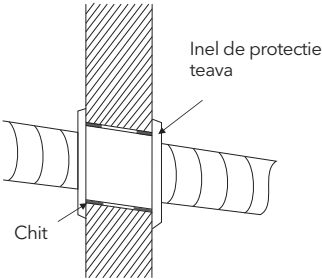

Traseul conductei

- 1. In functie de pozitia unitatii, tubulatura poate fi rotita lateral, in stanga sau in dreapta (Fig. 1) sau vertical din spate (Fig. 2) (in functie de lungimea conductei unitatii interioare). In cazul ruperii laterale, taiati materialul de la iesire, din partea opusa.

Fig 1

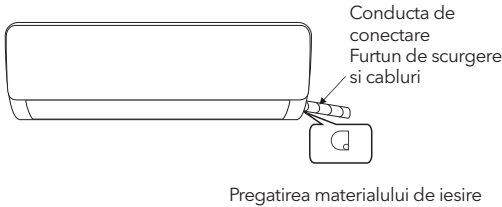
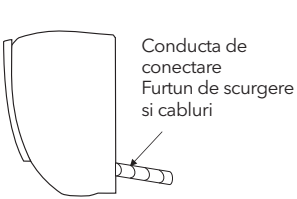

Fig 2



Scurgeti racordul conductei

1. Scoateti piesa fixa pentru a scoate tubul masinii interioare din carcasa. Insurubati cu mana piulita hexagonala din stanga imbinarii pana la capat.
2. Conectati conducta de conectare la unitatea interioara:
 Directionati-va la centrul conductei, strangeti piulita Taper cu degetele, apoi strangeti piulita Taper cu o cheie de cuplu (directia este prezentata in diagrama din dreapta). Cuplul utilizat este prezentat in tabelul urmator.

Nota: Inainte de instalare, verificati cu atentie daca exista deteriorari ale imbinarilor. Imbinarile nu vor fi refolosite, decat dupa re-ardere.

Maner de cuplu de strangere

Dimensiunea conductelor (mm)	Cuplu (Nm)
$\phi 6 / \phi 6.35$	15 ~ 88
$\phi 9 / \phi 9.52$	35 ~ 40
$\phi 12 / \phi 12.7$	45 ~ 60
$\phi 15.88$	73 ~ 78
$\phi 19.05$	75 ~ 80

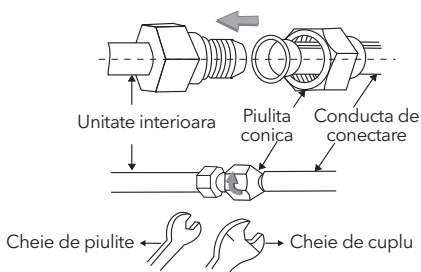

Infasurati conducta

1. Utilizati mansonul de izolatie pentru a infasura piesa de imbinare a unitatii interioare si a tevi de conectare, apoi utilizati material izolant pentru a impacheta si etansa tevile de izolare, pentru a preveni generarea de apa condensata pe partea de imbinare.
2. Conectati orificiul de evacuare a apei cu tevi de evacuare si faceti conductele de conectare, cablurile si furtunul de drenaj drept.
3. Utilizati legaturile de plastic pentru a infasura conductele, cablurile si furtunul de evacuare. Rulati conducta inclinata in jos.

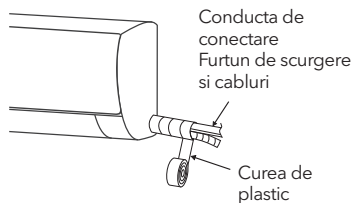

Fixarea unitatii interioare

1. Asezati unitatea interioara pe placa de fixare si mutati unitatea de la stanga la dreapta pentru a va asigura ca, carligul este pozitionat corect in placa de fixare.
2. Impingeti spre partea din stanga jos si spre partea dreapta sus a unitatii spre placa de fixare, pana cand carligul este incorporat in slot si face un sunet "clic".

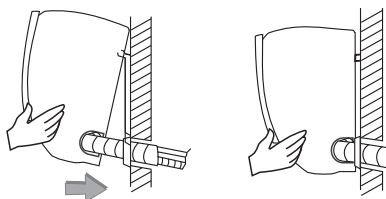

Schema de conexiuni

- Daca aparatul dvs. de aer conditionat este prevazut cu un cablu de interconectare (cablarea unitatii interioare este conectata din fabrica) nu este necesara conectarea.
- Daca cablul de interconectare nu este prevazut, este necesara conectarea.

Dupa instalare, verificati:

1. Suruburile au fost fixate eficient si nu exista riscul de slabire.
2. Conectorul placii de afisare, daca este pus in locul potrivit si nu atingeti placa de borne.
3. Cutia de comanda acoperita bine.

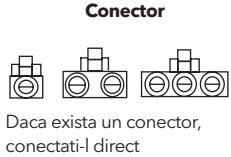
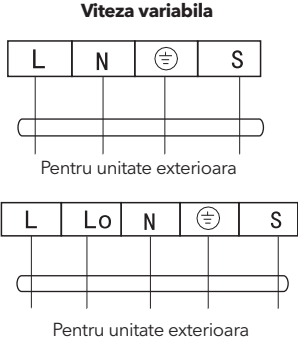
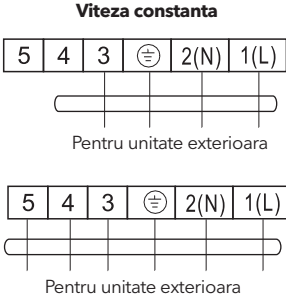

NOTA:

- Acest manual include de obicei modul de cablare pentru diferite tipuri de aer conditionat. Nu putem exclude posibilitatea includerii unor anumite tipuri speciale de scheme electrice.
- Diagrama este doar pentru referinta. Daca entitatea este diferita de aceasta schema de conexiuni, va rugam sa consultati schema detaliata a cablajului pe care ati cumparat-o.

INSTALARE UNITATE EXTERIOARA **GAZ R32**

Desen dimensional al instalarii unitatii exterioare

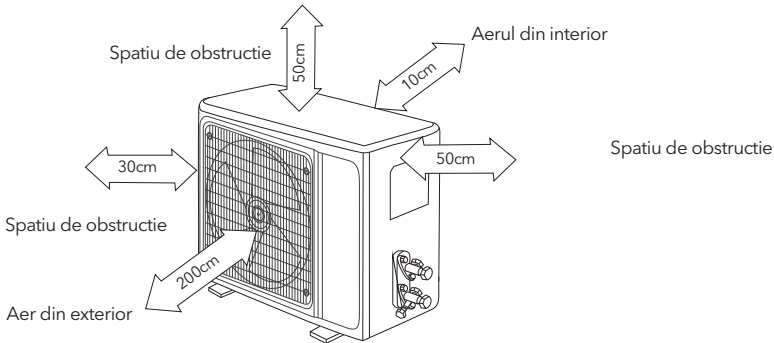

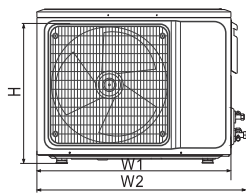

Montare unitate exterioara ingrosata

Dimensiuni unitate exterioara W1(W2) x H x D (mm)	A (mm)	B (mm)
665(710)x420x280	430	280
600(645)x485x260	400	290
660(710)x500x240	500	260
700(745)x500x255	460	260
730(780)x545x285	540	280
760(810)x545x285	540	280
790(840)x550x290	545	300
800(860)x545x315	545	315
800(850)x590(690)x310	540	325
825(880)x655x310	540	335
900(950)x700x350	630	350
900(950)x795x330	535	350
970(1044)x803x395	675	409

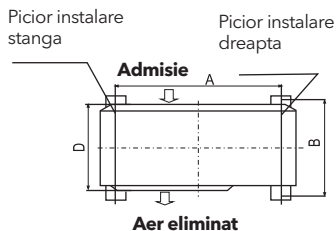

Recomandarea producătorului: Reglați lungimea de instalare conform tabelului de mai jos:

Lungimea conductei de montare	Adăugați sau reduceți lichidul de răcire		Cantitatea de agent frigorific pe unitate
<3M (9,8ft)	CC ≤ 12000BTU	diminua 20g/m	Conform modelului
	CC ≥ 18000BTU	diminua 40g/m	Conform modelului
3-5M (9,8-16,4ft)	Nu este necesar		
5-15M (16,4-49,2ft)	CC ≤ 12000BTU	adăuga 16g/m	Conform modelului
	CC ≥ 18000BTU	adăuga 24g/m	Conform modelului

Montati conducta de conectare

Conectati unitatea exterioara la teava de legatura:

Inclinati contra-gaura conductei de conectare la supapa de oprire si strangeti piulita conica cu degetele. Apoi strangeti piulita Taper cu o cheie de cuplu. La prelungirea tubulaturii, trebuie adaugata o cantitate suplimentara de agent frigorific, astfel incat functionarea si performanta aparatului de aer conditionat sa nu fie compromise.

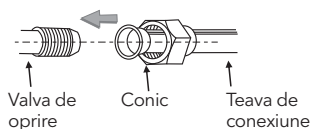

Lungimea conductei	Cantitatea de agent frigorific care trebuie adaugat		Cantitatea de agent frigorific pentru unitate
5M	Nu este necesar		
5-15M	CC12000Btu	16g/m	1 kg
	CC18000Btu	24g/m	2 kg

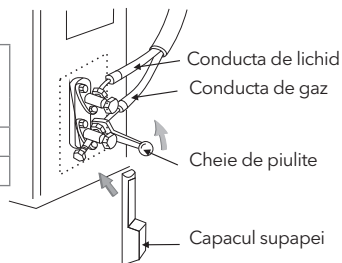

NOTA: 1. Acest tabel este doar de referinta.

2. Imbinarile nu vor fi refolosite decat dupa reiniintarea conductei.

3. Dupa instalare, verificati daca este bine fixat capacul supapei de oprire.

INSTALARE UNITATE EXTERIOARA

Conexiune cabluri

1. Slabiti suruburile si scoateti capacul pieselor E din aparat.
2. Conectati cablurile la bornele corespunzatoare ale placii de borne a unitatii exterioare (vezi schema de conexiuni) si, daca exista semnale conectate la priza, purtati doar o imbinare cap la cap.
3. Impamantarea: scoateti surubul de impamantare al suportului electric, acoperiti firul de impamantare si insurubati gaura de impamantare.
4. Fixati bine cablul cu dispozitive de fixare (panou de presare)
5. Puneti partile E inapoi in locul sau original si fixati cu suruburi.

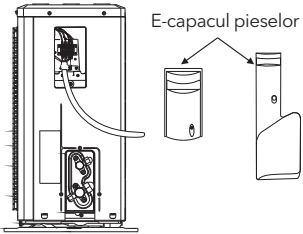

Schema de conexiuni

Viteza constanta

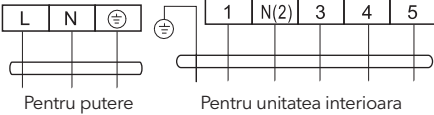
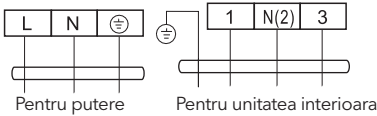

Viteza variabila

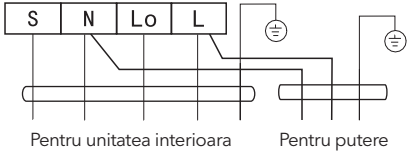
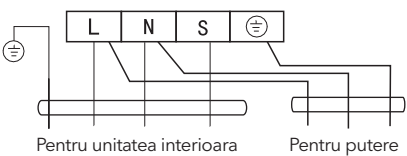

Conector



Daca exista un conector, conectati-l direct.

NOTA:

- Acest manual include, de obicei, modul de cablare pentru diferite tipuri de AC. Nu putem exclude posibilitatea ca anumite tipuri de scheme de racordare sa nu fie incluse.
- Diagrama este doar pentru referinta. Daca entitatea este implicata in aceasta schema de conexiuni, va rugam sa consultati schema detaliata a cablajului pe care ati cumparat-o.

Aspirarea aerului (Gaz R32)

Pompa de agent frigorific R32 trebuie utilizata exclusiv pentru fabricarea vidului de refrigerare R32.

Înainte de a lucra la aparatul de aer condiționat, scoateți capacul supapei de oprire (supape de gaz și lichid) și asigurați-vă că îl strângeți după aceea (pentru a preveni pierderea de aer).

1. Pentru a preveni pierderea de aer și imprăștierea, strângeți toate piulițele de conectare ale tuturor tuburilor de flare.
2. Conectați supapa de oprire, furtunul de încărcare, supapa de distribuție și pompa de vid.
3. Deschideți complet manerul Lo al supapei de distribuție și aplicați vidul timp de cel puțin 15 minute și verificați dacă indicatorul de vid compus indică $-0,1 \text{ MPa}$ (-76 cmHg).
4. După aplicarea vidului, deschideți complet supapa de oprire cu o cheie hexagonală.
5. Verificați dacă ambele conexiuni interioare și exterioare nu prezintă scurgeri de aer.

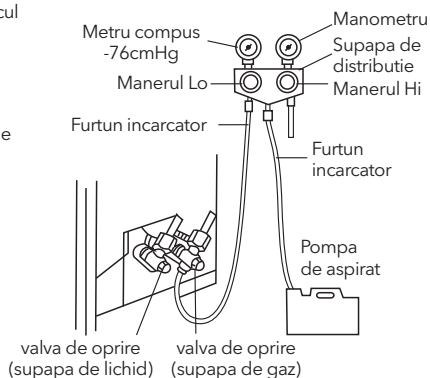

Evacuarea exterioară a condensului (numai pentru tipul pompei de căldură)

Când aparatul se încălzește, apa de condensare și apa de decongelare pot fi evacuate în mod fiabil prin casa de scurgere.

Instalare: Montați cotul de scurgere exterioară în orificiul $\phi 25$ pe placa de bază și îmbinați furtunul de evacuare cu cotul, astfel încât apa reziduală formată în unitatea exterioară să poată fi drenată pe o placă corespunzătoare.

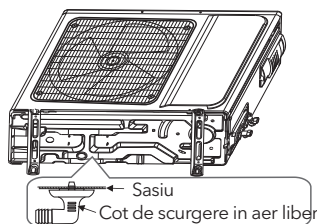

VERIFICARE ȘI TESTARE DUPĂ INSTALARE

Verificați după instalare

Verificarea siguranței electrice

1. Dacă tensiunea de alimentare este conformă cu cerințele.
2. Dacă există o conexiune defectuoasă sau lipsa în fiecare dintre firele de alimentare, semnal și împământare.
3. Dacă firul de împământare al aparatului de aer condiționat este bine legat la pamant.

Verificarea siguranței instalării

1. Dacă instalatia este securizată.
2. Dacă scurgerea apei este netedă.
3. Dacă cablurile și țevile sunt instalate corect.
4. Verificați ca în interiorul aparatului să nu rămână obiecte străine sau unelte.
5. Verificați dacă conducta frigorifică este bine protejată.

Testul de scurgere al agentului frigorific

În funcție de metoda de instalare, pot fi utilizate următoarele metode pentru a verifica existența unor scurgeri suspecte, în zone cum ar fi cele patru racorduri ale unității exterioare, miezurile robinetelor de închidere și supapele T:

1. Metoda cu bure: Aplicați spray-ul cu un strat uniform de apă cu sapun peste punctul suspect de scurgere.
2. Metoda instrumentului: Verificarea scurgerilor prin deplasarea sondei detectorului de scurgeri în conformitate cu instrucțiunile către punctele suspecte de scurgere.

Nota: Asigurați-vă că ventilația este bună înainte de verificare.

Operatiune de testare

Pregatirea operatiunii de testare:

- Verificati daca toate conductele si cablurile de conectare sunt bine conectate.
- Confirmati ca valorile din partea gazului si din partea lichidului sunt complet deschise.
- Conectati cablul de alimentare la o priza de alimentare independenta.
- Instalati bateriile in telecomanda.

Nota: Asigurati-va inainte ca ventilatia este buna testare.

Metoda de operare a testului

1. Porniti alimentarea si apasati butonul de pornire / oprire al telecomenzii pentru a porni aparatul de aer conditionat.
2. Selectati optiunea COOL, HEAT (nu este disponibila in modelele cu racire), SWING si alte moduri de operare cu telecomanda si verificati daca este in regula.

NOTIFICARE PRIVIND INTRETINEREA

Atentie:

Pentru intretinere, contactati centrele de service autorizate. Intretinerea de catre o persoana necalificata poate provoca pericole. Alimentati aerul conditionat cu agent frigorific R32 si intretineti aparatul de aer conditionat in conformitate cu cerintele producatorului. Capitolul se concentreaza in principal pe cerintele speciale de intretinere pentru aparatul cu agent frigorific R32. Cereti echipei speciale de reparatii sa citeasca manualul de service tehnic pentru informatii detaliate.

Cerintele de calificare ale personalului de intretinere

1. Este necesara pregatirea speciala suplimentara fata de procedurile obisnuite de reparatii ale echipamentelor frigorifice atunci cand este afectat echipamentul cu agenti frigorifici inflamabili. In multe tari, aceasta formare este realizata de organizatii nationale de instruire care sunt acreditate sa predea standardele nationale relevante de competenta care pot fi stabilite in legislatie. Competenta obtinuta trebuie sa fie documentata printr-un certificat.
2. Intretinerea si repararea aparatului de aer conditionat trebuie efectuate conform metodei recomandate de producator. Daca sunt necesari alti profesionisti pentru a ajuta la intretinerea si reparatia echipamentului, acesta trebuie efectuat sub supravegherea persoanelor care au calificarea de a repara AC echipat cu agent frigorific inflamabil.

Inspectarea site-ului

Trebuie sa se efectueze o inspectie a sigurantei inainte de a intretine echipamentul cu agent frigorific R32 pentru a va asigura ca riscul de incendiu este minimizat. Verificati daca locul este bine ventilat, daca echipamentul antistatic si prevenirea incendiilor sunt perfecte. In timpul intretinerii sistemului de racire, inainte de a utiliza sistemul, respectati urmatoarele masuri de precautie.

Proceduri de operare

1. Zona generala de lucru:

Tot personalul de intretinere si ceilalti care lucreaza in zona locala trebuie instruiti cu privire la natura muncii desfasurate. Lucrul in spatii inchise trebuie evitat. Zona din jurul spatii de lucru va fi separata. Asigurati-va ca, conditiile din zona sunt in siguranta (prin controlul materialului inflamabil).
2. Verificarea prezentei agentului frigorific:

Zona trebuie verificata cu un detector adecvat de agent frigorific inainte si in timpul lucrului, pentru a se asigura ca tehnicianul este constient de potentialul atmosferei toxice sau inflamabile. Asigurati-va ca echipamentul de detectare a scurgerilor care se utilizeaza este adecvat pentru utilizarea cu toti agentii frigorifici aplicabili, cu scanteie Le.non, etansati corespunzator sau protejati intrinsec.
3. Prezenta extintoarelor:

In cazul in care trebuie efectuata o lucrare la cald cu privire la echipamentul de refrigerare sau la oricare dintre piesele asociate, trebuie sa fie la dispozitie un echipament adecvat de stingere a incendiilor. Aveti o pulbere uscata sau un stingator de incendiu cu CO₂, adiacent zonei de incarcare.

4. Nu exista surse de aprindere:

Nici o persoana care nu efectueaza lucrari in legatura cu un sistem de refrigerare ce implica expunerea oricaror lucrari de conducte va folosi orice sursa de aprindere in asa fel incat sa conduca la riscul de incendiu sau explozie. Toate sursele de aprindere, inclusiv fumul de tigara, trebuie sa fie tinute suficient de departe de locul de instalare, reparatie, indepartare si eliminare, in timpul caruia agentul frigorific poate fi eliberat in spatiul din jur. Inainte de locul de munca, zona din jurul echipamentului trebuie sa fie supravegheata pentru a va asigura ca nu exista riscuri de aprindere. Trebuie afisate semnele "Nu se fumeaza".

5. Zona ventilata (deschideti usa si fereastra):

Asigurati-va ca zona este deschisa sau ca este bine ventilata inainte de a efectua orice lucru la cald. Un grad de ventilatie va continua in timpul perioadei in care se desfasoara lucrarile. Ventilatia ar trebui sa disperseze in siguranta orice agent frigorific eliberat si, de preferinta, sa il expulzeze in exterior in atmosfera.

6. Verificari la echipamentul de refrigerare:

In cazul in care componentele electrice sunt schimbate, acestea trebuie sa fie adecvate scopului si specificatiilor corecte. In orice moment se respecta instructiunile producatorului de intretinere si de service. Daca aveti indoilei, consultati departamentul tehnic al producatorului pentru asistenta. Urmatoarele verificari se aplica instalatiilor care utilizeaza agenti frigorifici inflamabili:

- Dimensiunea incarcarii este in concordanta cu dimensiunea camerei in care sunt instalate componentele care contin frigider.
- Masinile si prizele de ventilatie functioneaza corespunzator si nu sunt obstructionate.
- Daca se utilizeaza un circuit indirect de racire, circuitul secundar trebuie verificat pentru prezenta agentului frigorific.
- Tevile de racire sau componentele sunt instalate intr-o pozitie in care este putin probabil ca acestea sa fie expuse la orice substanta care poate coroda componentele care contin frigorific, cu exceptia cazului in care componentele sunt construite din materiale rezistente la corodare sau protejate corespunzator impotriva corodarii lor.

7. Verificari la dispozitivele electrice:

Repararea si intretinerea componentelor electrice trebuie sa includa verificari initiale de siguranta si proceduri de inspectie a componentelor. Daca exista o defectiune care ar putea compromite siguranta, atunci nu trebuie sa fie conectata nicio sursa de alimentare la circuit pana cand nu este tratata in mod satisfactor. Daca defectiunea nu poate fi corectata imediat, dar este necesara continuarea functionarii, trebuie utilizata o solutie temporara adecvata. Acest lucru trebuie raportat proprietarului echipamentului, astfel incat toate partile sa fie sfatuite. Verificarile initiale de siguranta includ:

- Condensatoarele sunt descarcate: acest lucru se face intr-o maniera sigura pentru a evita aparitia de scantei.
- Nu sunt expuse componente electrice si cabluri electrice in timpul incarcarii, recuperarii sau curatarii sistemului.
- Pastrati continuitatea impamantarii.

Inspectarea cablului

Verificati cablul pentru uzura, coroziune, supratensiune, vibratii si verificati daca exista muchii ascutite si alte efecte adverse in mediul inconjurator. In timpul inspectiei, trebuie avut in vedere impactul imbatranirii sau al vibratiilor continue ale compresorului si ale ventilatorului.

Verificarea scurgerii agentului frigorific R32

Nota: Verificati scurgerea agentului frigorific intr-un mediu in care nu exista o sursa potentiala de aprindere. Nu trebuie folosita nicio sonda de halogen (sau orice alt detector care utilizeaza o flacara deschisa).

Metoda de detectare a scurgerilor:

Pentru sistemele cu agent frigorific R32, instrumentul electronic de detectare a scurgerilor este disponibil pentru detectare, iar detectia scurgerilor nu trebuie efectuata in mediul inconjurator cu agent frigorific. Asigurati-va ca detectorul de scurgeri nu va deveni o sursa potentiala de aprindere si ca este aplicabil agentului frigorific masurat. Detectorul de scurgeri trebuie sa fie stabilit pentru concentratia minima de combustibil (procentual) ignifuga a agentului frigorific. Calibrati si reglati concentratia corecta de gaz (nu mai mult de 25%) cu agentul frigorific utilizat. Fluidul utilizat in detectarea scurgerilor este aplicabil majoritatii agentilor frigorifici. Nu utilizati solventi de clor pentru a preveni reactia dintre clor si agentul frigorific si coroziunea conductei de cupru. Daca banuiti o scurgere, indepartati tot focul sau stingeti focul. Daca locatia scurgerii trebuie sa fie sudata, atunci trebuie recuperati toti agentii frigorifici sau izolati toti agentii frigorifici de locul de scurgere (folosind supapa de decuplare). Inainte si in timpul sudarii, utilizati OFN pentru a purifica intregul sistem.

Scoaterea si pomparea prin vid

- Asigurati-va ca in apropierea orificiului de evacuare al pompei de vid nu exista nici o sursa de foc aprins, iar ventilatia este buna.
- Permittedi intretinerea si alte operatiuni ale circuitului de refrigerare sa se efectueze in conformitate cu procedura generala. Trebuie sa urmati urmatoarele proceduri:
 - Scoateti agentul frigorific.
 - Decontaminati conducta prin gaze inerte.
 - Evacuati
 - Decontaminati gazoductul cu gaze inerte din nou
 - Taiati sau sudati conducta.
- Refrigerentul trebuie returnat la rezervorul de stocare adecvat. Sistemul ar trebui suflat cu azot fara oxigen pentru a asigura siguranta. Este posibil ca acest proces sa fie repetat de mai multe ori. Aceasta operatiune nu trebuie efectuata cu aer comprimat sau oxigen.
- Prin procesul de suflare, sistemul este incarcat in azotul anaerob pentru a ajunge la presiunea de lucru sub starea de vid, apoi azotul fara oxigen este emis in atmosfera si, in final, se aspira sistemul.
- Repetati acest proces pana cand toti agentii frigorifici din sistem sunt stersi. Dupa incarcarea finala a azotului anaerob, evacuati gazul in atmosfera si apoi sistemul poate fi sudat. Aceasta operatie este necesara pentru sudarea conductei.

Procedura de incarcare a refrigerantilor

Ca supliment la procedura generala, trebuie adaugate urmatoarele cerinte:

- Asigurati-va ca nu exista o contaminare intre diferiti agenti frigorifici atunci cand se utilizeaza un dispozitiv de incarcare cu agent frigorific. Conducta pentru incarcarea agentilor frigorifici ar trebui sa fie cat mai scurta posibil pentru a reduce reziduurile agentilor frigorifici din acesta.
- Rezervoarele de stocare trebuie sa ramana in pozitie verticala.
- Asigurati-va ca solutiile de impantare sunt deja luate inainte ca sistemul de racire sa fie incarcat cu agenti frigorifici.
- Dupa terminarea incarcarii (sau cand nu este inca terminata), etichetati semnul pe sistem.
- Aveti grija sa nu supraincarcati agentii frigorifici.

Resturi si recuperari

Resturi:

Inainte de aceasta procedura, personalul tehnic trebuie sa cunoasca bine echipamentul si toate caracteristicile acestuia si sa faca o practica recomandata pentru recuperarea sigura a agentului frigorific. Pentru reciclarea agentului frigorific, trebuie analizate probele de agent frigorific si ulei inainte de operare. Asigurati-va puterea necesara inainte de incercare.

- 1.Fiti familiarizati cu echipamentul si cu functionarea acestuia.
 - 2.Deconectati sursa de alimentare.
 - 3.Inainte de a efectua acest proces, trebuie sa va asigurati:
 - Daca este necesar, functionarea echipamentului mecanic ar trebui sa faciliteze functionarea rezervorului de agent frigorific.
 - Toate echipamentele de protectie individuala sunt eficiente si pot fi utilizate corect.
 - Intregul proces de recuperare trebuie efectuat sub indrumarea personalului calificat.
 - Recuperarea echipamentului si a rezervorului de stocare ar trebui sa respecte standardele nationale relevante.
 - 4.Daca este posibil, sistemul de racire trebuie sa fie aspirat.
 - 5.Daca starea vidului nu poate fi atinsa, ar trebui sa extrageti agentul frigorific in fiecare parte a sistemului din mai multe locuri.
 - 6.Inainte de inceperea recuperarii, trebuie sa va asigurati ca capacitatea rezervorului de stocare este suficienta.
 - 7.Porniti si actionati echipamentul de recuperare conform instructiunilor producatorului.
 - 8.Nu umpleti rezervorul la capacitate maxima (volumul de injectie al lichidului nu trebuie sa depaseasca 80% din volumul rezervorului).
 - 9.Chiar daca durata este scurta, nu trebuie să depășească presiunea maximă de lucru a rezervorului.
 - 10.Dupa terminarea umplerii rezervorului si sfarsitul procesului de operare, trebuie sa va asigurati ca rezervoarele si echipamentul sunt indepartate rapid si supapele de inchidere din echipament sunt inchise.
 - 11.Refrigerantii recuperati nu pot fi injectati in alt sistem inainte de a fi purificati si testati.
- Nota: Identificarea trebuie facuta dupa ce aparatul este scos din uz si refrigerantii sunt evacuati.

Identificarea trebuie sa contina data si avizul. Asigurati-va ca identificarea de pe aparat reflecta agentii frigorifici inflamabili din acest aparat.

Recuperarea:

1. Este necesara o degajare a agentilor frigorifici in sistem atunci cand reparati sau stergeti aparatul. Se recomanda eliminarea completa a agentului frigorific.
2. Numai un rezervor special de agent frigorific poate fi utilizat la incarcarea agentului frigorific in rezervorul de stocare. Asigurati-va de capacitatea rezervorului este corespunzatoare cantitatii de injectie a agentului frigorific din intregul sistem. Toate rezervoarele destinate utilizarii pentru recuperarea agentilor frigorifici ar trebui sa aiba o identificare a agentului frigorific (adica rezervorul de recuperare a agentului frigorific). Tancurile de stocare trebuie sa fie echipate cu supape de presiune si supape de glob si ar trebui sa fie in stare buna. Daca este posibil, rezervoarele goale trebuie evacuate si mentinute la temperatura camerei inainte de utilizare.
3. Echipamentul de recuperare trebuie sa fie pastrate intr-o stare buna de functionare si echipat cu instructiuni de utilizare a echipamentului pentru un acces facil. Echipamentul trebuie sa fie adecvat pentru recuperarea agentilor frigorifici R32. Echipamentul trebuie sa fie adecvat pentru recuperarea agentilor frigorifici R32. In plus, ar trebui sa existe o ponderare calificata a aparatului care poate fi utilizat in mod normal. Furtunul trebuie legat cu o imbinare detaşabila de conectare cu o rata de scurgere zero si trebuie pastrata intr-o stare buna. Inainte de a utiliza echipamentul de recuperare, verificati dacă acesta este in stare buna si daca are o intretinere perfecta. Verificati daca componentele electrice sunt etanșeizate pentru a preveni scurgerea agentului frigorific si a incendiului provocat de acesta. Daca aveti intrebari, consultati producatorul.
4. Agentul frigorific recuperat trebuie incarcat in rezervoarele de depozitare adecvate, atasat cu instructiuni de transport si returnat producatorului de agent frigorific. Nu amestecati agentul frigorific in echipamentul de recuperare, in special in rezervorul de stocare.
5. In timpul transportului, refrigerarea R32 nu poate fi închisa. Daca este necesar, luati masuri antielectrostatice in timpul transportului. In procesul de transport, incarcare si descarcare, trebuie luate masuri de protectie necesare pentru a proteja aparatul de aer conditionat pentru a va asigura ca aerul conditionat nu este deteriorat.
6. Cand scoateti compresorul sau curatati uleiul de compresor, asigurati-va ca compresorul este pompat la un nivel corespunzator pentru a va asigura ca nu există refrigeranti reziduali R32 in uleiul de lubrifiere. Pomparea in vid trebuie efectuata inainte ca compresorul sa fie returnat furnizorului. Asigurati-va siguranta la descarcarea uleiului din sistem.

INSTRUCȚIUNI UTILIZARE TELECOMANDĂ

- Citiți cu atenție instrucțiunile pentru utilizarea corectă și sigură a aparatului de aer condiționat.
- Păstrați cu atenție instrucțiunile, deoarece pot fi consultate în orice moment.

Descriere Butoane

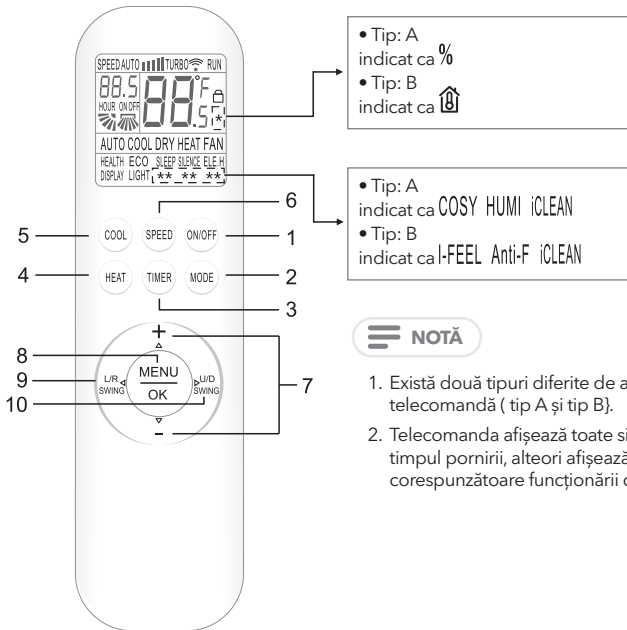

NOTĂ

1. Există două tipuri diferite de afișaj pe telecomandă (tip A și tip B).
2. Telecomanda afișează toate simbolurile în timpul pornirii, altele afișează doar simbolurile corespunzătoare funcționării curente.

1. Buton ON/OFF

Apăsați acest buton pentru a porni/opri unitatea.

Aceasta va șterge setările existente ale temporizatorului și modulului SLEEP

2. Buton MODE

Apăsați acest buton, puteți selecta modul de funcționare după cum urmează:

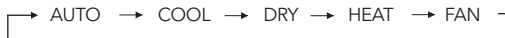

NOTĂ

Modul de încălzire nu este disponibil pentru unitățile doar cu mod de răcire. Vă rugăm să citiți Utilizarea modulului pentru o descriere detaliată.

3. Buton TIMER

- Cu unitatea pornită, apăsați acest buton pentru a seta temporizatorul sau cu acesta oprit pentru a porni temporizatorul.
- Apăsați acest buton o dată, „ON(OFF)” va clipi. Apăsați „+” sau „-” pentru a seta numărul de ore în care unitatea va fi pornită/oprită, cu un interval de 0,5 ore și un interval de 0,5-24 ore.
- Apăsați din nou pentru a confirma setarea, „ON (OFF)” va înceta să clipească.
- Dacă butonul „TIMER” nu este apăsat în 10 secunde după ce „ON (OFF)” începe să clipească, setarea temporizatorului va fi anulată.
- Dacă o setare a temporizatorului este confirmată, apăsați din nou acest buton, o va anula.

4. Buton HEAT

Apăsați acest buton pentru a intra în modul „ÎNCĂLZIRE”.

5. Buton COOL

Apăsați acest buton pentru a intra în modul „RĂCIRE”.

6. Buton SPEED

Apăsați acest buton, puteți selecta viteza ventilatorului după cum urmează:



Viteza automată a aerului nu este disponibilă în modul ventilator.

Viteza turbo a aerului nu este disponibilă în modul automat.

Acest buton este invalid în modul DRy (USCARE).

7. Buton + & -

- Viteza automată a aerului nu este disponibilă în modul ventilator. Viteza turbo a aerului nu este disponibilă în modul automat. Acest buton este invalid în modul DRy (USCARE).
- De fiecare dată când este apăsat „+”, setarea temperaturii va crește cu 1°C (1°F) și de fiecare dată când este apăsată „-”, aceasta va scădea cu 1°C (1°F).
- Intervalul de setare a temperaturii: 16°C (60°F) ~ 32°C (90°F).



Temperatura nu poate fi setată în modul automat sau ventilator.

8. Buton MENU & OK

- Apăsați butonul „MENU” pentru a intra în modul de selectare a funcției. Apoi apăsați Δ , ∇ , \triangleleft și \triangleright pentru a alege funcția pe care o doriți. After, După aceea, apăsați butonul „OK”, activați această funcție
- În modul de selectare a funcției, apăsați Δ , ∇ , \triangleleft și \triangleright caracterul de pe LCD va clipi dacă funcția poate fi selectată

9. Buton L/R SWING

- Apăsați acest buton pentru a activa balansul stânga/dreapta și apăsați din nou pentru a dezactiva funcția de balansare.

10. Buton U/D SWING

- Apăsați acest buton pentru a activa balansul sus/jos și apăsați-l din nou pentru a dezactiva funcția de balansare.



- Când unitatea este pornită, apăsați butonul „U/D SWING” și țineți apăsat timp de 3 secunde, butonul se va schimba pentru a fi butonul funcțional al „Rated swinging”, apoi apăsați butonul „U/D SWING” pentru a selecta pozițiile de balansare nominală
- Only by pressing the “U/D SWING” button again and hold for 3 seconds or reinstall the battery of the remote control, can the “U/D SWING” button resume its original function. The power on/off button of the remote control can not enable the exit of the “Rated swinging” function.

11. HEALTH

Când unitatea este pornită, apăsați butonul „MENU”, apoi apăsați Δ , ∇ , \triangleleft și \triangleright pentru a alege caracterul „HEALTH”, când caracterul „HEALTH” va clipi și apăsați butonul „OK” pentru a evidenția (nu evidenția) caracterul „HEALTH”, care va activa (dezactiva) funcția de sănătate.

12. ECO

- În modul de răcire, aparatul de aer condiționat cu frecvență variabilă va intra în modul ECO, are cel mai mic consum de electricitate, și va ieși din acesta automat după 8 ore.
- Modul ECO nu este disponibil pe aparatul de aer condiționat cu frecvență fixă.
- Schimbarea modurilor sau oprirea telecomenzii va anula automat funcția ECO.
- În modul de răcire, apăsați butonul „MENU”, apoi apăsați Δ , ∇ , \triangleleft și \triangleright pentru a alege caracterul „ECO”, când caracterul „ECO” va clipi și apăsați butonul „OK” pentru a evidenția (nu evidenția) caracterul „ECO”, care va activa (dezactiva) funcția ECO.



Consumul de energie electrică este afectat de temperatura ambientală și de structura casei etc., iar când temperatura ambientală este ridicată sau casa are o suprafață mare, aveți grijă să utilizați modul ECO.

13. NOTĂ

- Când unitatea este pornită, apăsați butonul „MENU”, apoi apăsați Δ , ∇ , \triangleleft și \triangleright pentru a alege caracterul „SLEEP”, când caracterul „SLEEP” va clipi și apăsați butonul „OK” pentru a evidenția (nu evidenția) caracterul „SLEEP”, care va activa (dezactiva) funcția modului sleep.
- Unitatea va ieși din modul SLEEP după 10 ore de funcționare continuă și va reveni la starea anterioară.



Funcția de repaus nu poate fi activată în modul ventilator sau automat. În modul de repaus, ecranul aparatului de aer condiționat este oprit.

14. SILENCE

Când unitatea este pornită, apăsați butonul „MENU”, apoi apăsați Δ , ∇ și \triangleright pentru a alege caracterul „TACERE”, când caracterul „TACERE” va clipi, și apăsați butonul „OK” pentru a evidenția (nu evidenția) caracterul „TACERE”, care va activa (dezactiva) funcția de vânt tăcut.

15. ELE.H

- Când unitatea este pornită, apăsați butonul „MENU”, apoi apăsați Δ , ∇ , \triangleleft și \triangleright pentru a alege caracterul „ELE.H”, când caracterul „ELE.H” va clipi și apăsați butonul „OK” pentru a evidenția (nu evidenția) caracterul „ELE.H”, care va activa (dezactiva) funcția de încălzire auxiliară.
- Unitatea va activa automat funcția de încălzire auxiliară în funcție de temperatura ambianței, astfel încât să accelereze încălzirea.
- Acest buton este dezactivat pe unele modele.

16. DISPLAY

Apăsați butonul „MENU”, apoi apăsați Δ , ∇ , \triangleleft și \triangleright pentru a alege caracterul „DISPLAY”, când caracterul „DISPLAY” va clipi și apăsați butonul „OK” pentru a activa (dezactiva) funcția de afișare pe ecran.

17. LIGHT

- Unitatea va activa sau dezactiva automat funcția de afișare pe ecranul aparatului de aer condiționat în funcție de luminozitatea mediului ambiant.
- Când unitatea este pornită, apăsați butonul „MENU”, apoi apăsați Δ , ∇ , \triangleleft și \triangleright pentru a alege caracterul „LIGHT”, când caracterul „LIGHT” va clipi și apăsați butonul „OK” pentru a evidenția (nu evidenția) caracterul „LIGHT”, care va activa (dezactiva) funcția de detectare a luminii.

18. COSY (Doar tip A)

- Când aparatul de aer condiționat este pornit în modurile de răcire, apăsați butonul „MENU”, apoi apăsați Δ , ∇ , \triangleleft și \triangleright pentru a alege caracterul „COSY”, când caracterul „COSY” va clipi, și apăsați butonul „OK” pentru a evidenția (nu evidenția) caracterul „COSY”, care va activa (dezactiva) funcția de curățare.
- Când funcția „COSY” este activată, viteza ventilatorului este automată și va anula funcția de balansare. Când funcția „COSY” este activată, aceste operațiuni care opresc unitatea, schimbă modul și setează SLEEP, viteza ventilatorului, funcția de balansare vor ieși automat din funcția „COSY”, apoi vor reveni la starea anterioară.

19. HUMI (Doar tip A)

Apăsați butonul „MENU”, apoi apăsați Δ , ∇ , \triangleleft și \triangleright pentru a alege caracterul „HUMI”, când caracterul „HUMI” va clipi și apăsați butonul „OK” pentru a evidenția (nu evidenția) caracterul „HUMI”, care va activa (dezactiva) funcția de umidificare.



Funcția de umidificare nu este disponibilă în modul DRY (USCARE).

20. iCLEAN

- Unitatea va curăța automat praful de pe evaporator și va usca sau usca umezeala.
- Când aparatul de aer condiționat este oprit, apăsați butonul „MENU”, apoi apăsați Δ , ∇ , \triangleleft și \triangleright pentru a alege „iCLEAN” caracter, când caracterul „iCLEAN” va clipi și apăsați butonul „OK” pentru a evidenția (nu evidenția) caracterul „iCLEAN”, care va activa (dezactiva) funcția de curățare.
- Funcția de curățare se va închide automat după 30 de minute.

21. Child-lock

- Apăsați butoanele „HEAT” și „MODE” în același timp și țineți apăsat timp de cel puțin 3 secunde pentru a activa sau dezactiva funcția de blocare pentru copii.
- Când funcția de blocare pentru copii este activată, telecomanda va indica .

22. Anti-F (Only Type B)

- Funcția anti-F: Când unitatea este închisă în modurile de răcire, uscată sau automată (răcire), va continua să funcționeze timp de aproximativ 3 minute pentru a usca umiditatea de pe evaporator, astfel încât să prevină acumularea de bacterii pe evaporator. evaporator, care provoacă ciuperci și miros ciudat și este dăunător sănătății.
- Când unitatea este oprită, apăsați butonul „MENU”, apoi apăsați Δ , ∇ , \triangleleft și \triangleright pentru a alege caracterul Anti-F când caracterul „Anti-F” va clipi și apăsați butonul „OK” pentru a evidenția (nu evidenția) caracterul „Anti-F”, care va activa (dezactiva) funcția Anti-F.

23. I-FEEL (Only Type B)

- Când unitatea este pornită, apăsați butonul „MENU”, apoi apăsați Δ , ∇ , \triangleleft și \triangleright pentru a alege caracterul „I-FEEL”, când caracterul „I-FEEL” va clipi și apăsați butonul „OK” pentru a evidenția (nu evidenția) caracterul „I-FEEL” și \uparrow care vor activa (dezactiva) funcția I-FEEL.

24. °C/°F

- Temperatura este afișată implicit în Celsius.
- Apăsați butoanele „COOL” și „HEAT” în același timp peste 3 secunde, puteți seta „°C” sau „°F”.



Afișarea temperaturii în Fahrenheit nu este disponibilă pentru unele modele. Când temperatura este afișată în Fahrenheit pe telecomandă, aceasta poate fi în Celsius pe unitate, a cărei funcție și funcționare nu vor fi afectate.

25. Funcție 8° C heating

- Funcția de încălzire 8°C este disponibilă numai pentru unele modele
- Numai în modul de încălzire în starea de pornire, apăsați butoanele „MODE” și „+” în același timp peste 3 secunde pentru a porni sau opri funcția de încălzire 8°C.
- După pornirea funcției de încălzire 8°C:
 - a. Apăsați butonul „ÎNCĂLZIRE” sau comutați în modul sau selectați funcția de repaus, toți pot ieși din funcția de încălzire 8° C.
 - b. Apăsați butonul „SPEED” „+” - „-” este totul ineficient.
 - c. Funcția de comutare Fahrenheit/Celsius este ineficientă.
 - d. Opritiți și porniți din nou unitatea, funcția de încălzire 8°C este încă păstrată.
 - e. Apăsați butonul „MENU”, funcția ELE.H nu este selectabilă.

Mod auto operare

1. Apăsați butonul „ON/OFF”, aparatul de aer condiționat începe să funcționeze.
2. Apăsați butonul „MODE”, selectați modul de funcționare automată.
3. Apăsând butonul „SPEED”, puteți selecta viteza ventilatorului dintre Low, Mid, High, Auto.
4. Apăsați din nou butonul „ON/OFF”, aparatul de aer condiționat se oprește.



În modul automat, setările de temperatură sunt ineficiente.

Mod funcționare Cool/Heat

1. Apăsați butonul „ON/OFF”, aparatul de aer condiționat începe să funcționeze.
2. Apăsați butonul „MODE”, selectați modul de funcționare răcire sau încălzire.
3. Apăsând butonul „+” sau „-”, puteți seta temperatura de la 16°C (60°F) la 32°C (90°F), afișajul se schimbă pe măsură ce apăsați butonul.
4. Apăsând butonul „SPEED”, puteți selecta viteza ventilatorului dintre Low, Mid, High, Turbo, Auto.
5. Apăsați din nou butonul „ON/OFF”, aparatul de aer condiționat se oprește.



Modelul doar cu răcire nu are funcție de încălzire.

Mod funcționare ventilator

1. Apăsați butonul „ON/OFF”, aparatul de aer condiționat începe să funcționeze.
2. Apăsați butonul „MODE”, selectați modul de funcționare a ventilatorului.
3. Apăsând butonul „SPEED”, puteți selecta viteza ventilatorului dintre Low, Mid, High.
4. Apăsați din nou butonul „ON/OFF”, aparatul de aer condiționat se oprește.



NOTĂ

În modul ventilator, setările de temperatură sunt ineficiente.

Mod funcționare DRY

1. Apăsați butonul „ON/OFF”, aparatul de aer condiționat începe să funcționeze.
2. Apăsați butonul „MODE”, selectați modul de funcționare uscată.
3. Apăsând butonul „+ „sau” - „, puteți seta temperatura de la 16°C (60°F) la 32°C (90°F), afișajul se schimbă pe măsură ce apăsați butonul.
4. Apăsați din nou butonul „ON/OFF”, aparatul de aer condiționat se oprește.



NOTĂ

În modul DRY, setările de viteză nu sunt eficiente.

Utilizare

Înlocuire baterii

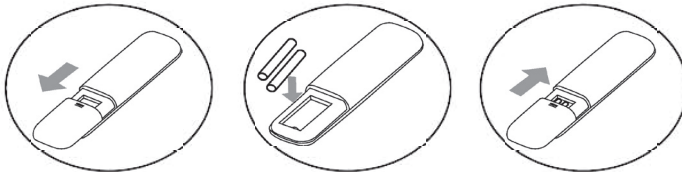

1. Glisați pentru a deschide capacul bateriei conform direcției indicate de vârful săgeții.
2. Introduceți două baterii noi (7#) și poziționați bateriile la polii electrici din dreapta (+&-).
3. Puneți la loc capacul bateriei.

Eliminarea bateriilor

Nu aruncați bateriile ca deșeuri municipale nesortate. Consultați legile locale pentru eliminarea corectă a bateriilor.

Bateriile pot avea un simbol chimic în partea de jos a pictogramei de eliminare. Acest simbol chimic înseamnă că bateria conține un metal greu care depășește o anumită concentrație. Aparatele și bateriile uzate trebuie tratate într-o instalație specializată pentru reutilizare, reciclare și recuperare.

Asigurând eliminarea corectă, veți contribui la evitarea posibilelor consecințe negative asupra mediului și sănătății umane.



Manualul de utilizare al aplicației Smart WiFi poate fi găsit la:
<https://tesla.info/wp-content/uploads/pdf/TeslaTAWiFiapp.pdf>



CERTIFICAT DE GARANȚIE

Informații pentru consumator:

Numele și prenumele: _____

Adresa: _____

Semnătura cumpărătorului _____ Nr. Art. _____

Numărul / facturii fiscale: _____

Informații despre vânzător:

Nume (Nume companie): _____

Adresa: _____

Semnătura vânzătorului: _____

Data: _____ **Semnătură:** _____

Producător / Importator

Comtrade Distribution CD SRL, Bd. Mareșal Averescu 15B/C

Data: _____ **Semnătură:** _____



*** Notă: în cazul unei reclamații, Consumatorul se adresează Vânzătorului.**

Perioada de garanție este de 3 ani (36 luni) de la data achiziționării.

Perioada medie de utilizare pentru Aparatele de Aer Condiționat Tesla este de 5 ani.

Denumire produs:	Model:

Asigurați-vă că știți drepturile și obligațiile din paginile următoare ale acestui document.

Vă rugăm să verificați dacă certificatul de garanție a fost completat corect!

Vă rugăm să păstrați certificatul și după expirarea termenului de garanție!

Vă rugăm să păstrați procesul verbal de instalare a aparatelor de aer condiționat!

1. La fiecare intervenție, unitatea service reține un talon din certificatul dvs.
2. Intervențiile service în garanție vor fi soluționate în maxim 15 zile de la înregistrare
3. Drepturile consumatorului sunt conforme cu prevederile legilor O.G. nr. 21/1992 privind protecția consumatorilor și O.U.G. 140/2021 privind anumite aspect referitoare la contractele de vânzare de bunuri și sub rezerva respectării condițiilor și termenilor prezentei garanții.
4. Clientul are dreptul la măsuri corective din partea vânzătorului, fără costuri, în caz de neconformitate a produsului, măsurile corective respective nefiind afectate de garanția comercială, conform art. 11 din O.U.G. 140/2021.
5. Perioada de garanție acordată de fabricant pentru aparatele menționate pe factura de cumpărare decurge de la data cumpărării, fiind de 36 de luni pentru produsele marca Tesla. Garanția nu se extinde asupra accesoriilor, consumabilelor, precum și asupra tuturor subansamblelor casabile ce intră în componența produselor achiziționate. Durata termenului de garanție se prelungește automat cu timpul scurs de la data la care consumatorul a reclamat defectarea produsului și până la data repunerii acestuia în stare de funcționare.

Se pierde garanția și toate drepturile rezultate din aceasta în următoarele condiții:

1. Neprezentarea la solicitarea reparației a facturii originale de cumpărare a produsului însoțit de prezentul certificat de garanție având toate rubricile completate
2. Neprezentarea la solicitarea reparației a procesului verbal de instalare în cazul aparatelor de aer condiționat.
3. Deteriorări și defecțiuni datorate transportului necorespunzător; defecțiuni provocate de cumpărător prin utilizarea sau operarea greșită a produsului, fără a respecta instrucțiunile de utilizare.
4. Schimbarea stării originale a aparatului, prin influențe naturale (rugină, condens etc.) datorate condițiilor improprii de păstrare și instalare
5. Omiterea înlăturării sistemului de blocare folosit doar pentru transport, la mașinile de spalat rufe.
6. Nerespectarea condițiilor privind instalarea echipamentelor în conformitate cu normativele și legislația în vigoare (Normativ 16/98, 17/98, Prescripție tehnică C3 I/84, Norme PSI etc.)
7. Intervenții efectuate de către persoane neautorizate, ce nu aparțin rețelei de service Tesla, racordări la rețeaua electrică, de apă sau gaze efectuate de către persoane neautorizate, precum și nerespectarea instrucțiunilor privind tensiunea electrică de funcționare, compoziția apei, presiunea gazului (gaz natural: 20mbari, GPL: 30mbari), etc.
8. Dacă instalarea aparatului se face de către o firma sau persoană neautorizată în instalarea aparatelor de aer condiționat
9. NU SE ACORDĂ GARANȚIE PIESELOR NEFUNCȚIONALE CASABILE, ACCESORIILOR SAU BECURILOR, COMPONENTELOR CUM AR FI: MÂNERE, GEAMURI, BUTOANE, CAPACE, RAFTURI, CUTII, SERTARE SAU ORICE ALTE COMPONENTE CE POT FI DETERIORATE DE O UTILIZARE NECORESPUNZĂTOARE.
10. Racordări electrice, la gaze și la apă efectuate necorespunzător de persoane neautorizate.
11. Utilizarea de detergenți sau substanțe chimice necorespunzătoare.
12. Folosirea produselor pentru alte scopuri decât cele pentru care au fost proiectate.

ATENȚIE! În cazul în care defectul reclamat nu există sau nefuncționarea se datorează unor probleme software sau montării incorecte și/sau neautorizate, beneficiarul va suporta costul total al intervenției conform tarifelor afisate la unitățile de service (manopera, piese de schimb, transport).

ATENȚIE! Nu se acordă garanție pentru ecrane LCD care prezintă pixeli sau subpixeli lipsa, aprinși/stinși, mai puțin decât prevede documentația producătorului, sau în lipsa acesteia, standardul ISO 13406-2.

ATENȚIE! Nu se acordă garanție în cazul scaderii capacității acumulatorilor cauzate de utilizare neadecvată

ATENȚIE! Nu se acordă garanție la consumabile (ink cartridge, ribbon, toner cartridge, etc.) și nici la imprimante în cazul defectării acestora din cauza utilizării de cartuse de cerneală sau toner reumplute sau altele decât cele originale.

Prevederile finale:

Orice dispută între părți cu privire la interpretarea, executarea și efectuarea acestui contract, vor fi rezolvate pe cale amiabilă într-un termen de 30 zile de la apariția acesteia. În cazul în care disputa persistă după acest termen și părțile nu au ajuns la o altă înțelegere, soluționarea disputei se va efectua conform normelor în vigoare la data apariției respectivei dispute.

SERVICE-URI AUTORIZATE

Judet	Companie	Persoana de contact	Telefon	Adresa de email
Toate	Depanero		*4114	service@depanero.ro
Braila	Deliben Instal	Gigel Stan	0726 291 468	deliben@yahoo.com
Galati	Deliben Instal	Gigel Stan	0726 291 468	deliben@yahoo.com
Timis	Marc&Clima SRL	Marcut Valeria-Liliana	0744 861 780	vali@marcval.ro
Arad	Marc&Clima SRL	Marcut Valeria-Liliana	0744 861 780	vali@marcval.ro
Bihor	Marc&Clima SRL	Marcut Valeria-Liliana	0744 861 780	vali@marcval.ro
Dolj	Megastar Exim SRL	Cezar Petrescu	0741 239 876	servicemegastar@yahoo.com
Constanta	Millex HVAC SRL	Mercas Mihai Alexandru	0754 544 391	office@aermag.ro
Bucuresti si Ilfov	PRO CLIMA GROUP SRL	Adrian Ghita	0774 445 577	office@proclimagroup.ro
Brasov	Quick Repair Instal SRL	Bogdan Stiru	0745 232 907	bogdan.stiru@quick.ro
Arges	DIVIZIA AER CONDITIONAT SRL	Marian Ionescu	0762 932 351	office@marinstal-best.ro
Olt	DIVIZIA AER CONDITIONAT SRL	Marian Ionescu	0762 932 351	office@marinstal-best.ro
Valcea	DIVIZIA AER CONDITIONAT SRL	Marian Ionescu	0762 932 351	office@marinstal-best.ro
Dambovita	DIVIZIA AER CONDITIONAT SRL	Marian Ionescu	0762 932 351	office@marinstal-best.ro
Caras Severin	M.P. Lorval SRL	Muscai Petru Valeriu	0769 252 686	office@lorval.ro
Ialomita	Libra System	Dumitru Limona	0722 591 999	librasystem@ymail.com
Mehedinti	Bassyc Company	Pirsan Claudiu	0733 120 549	bassycservices@yahoo.ro
Bucuresti si Ilfov	Cool Clima SRL	Marian Nicolaescu	0744 548 722	mariannicolaescu@gmail.com
Bucuresti si Ilfov	Instal Aerocris SRL	Picu Ionel	0769335627; 0720324836	office@montaj-aer-conditionat-cris.ro
Giurgiu	Instal Aerocris SRL	Picu Ionel	0769335627; 0720324836	office@montaj-aer-conditionat-cris.ro
Gorj	Aer Rece SRL	Toni Muja	0722 323 251	muja.antonie@yahoo.com
Suceava	Robert Sim SRL	Mugurel Herscovici	0744 812 981	mugurelh@yahoo.com
Botosani	Robert Sim SRL	Mugurel Herscovici	0744 812 981	mugurelh@yahoo.com
Neamt	Robert Sim SRL	Mugurel Herscovici	0744 812 981	mugurelh@yahoo.com
Iasi	Robert Sim SRL	Mugurel Herscovici	0744 812 981	mugurelh@yahoo.com
Vaslui	Robert Sim SRL	Mugurel Herscovici	0744 812 981	mugurelh@yahoo.com
Bacau	Robert Sim SRL	Mugurel Herscovici	0744 812 981	mugurelh@yahoo.com
Prahova	Acซิส Pro Instal SRL	Marian Dragulin	0728 352 844	vanzari@aerconditionat-ph.ro
Dambovita	Acซิส Pro Instal SRL	Marian Dragulin	0728 352 844	vanzari@aerconditionat-ph.ro
Buzau	Acซิส Pro Instal SRL	Marian Dragulin	0728 352 844	vanzari@aerconditionat-ph.ro

SERVICE-URI AUTORIZATE





Judet	Companie	Persoana de contact	Telefon	Adresa de email
Iasi	Acซิส Pro Instal SRL	Marian Dragulin	0728 352 844	vanzari@aerconditionat-ph.ro
Timis	Acซิส Pro Instal SRL	Marian Dragulin	0728 352 844	vanzari@aerconditionat-ph.ro
Cluj	Acซิส Pro Instal SRL	Marian Dragulin	0728 352 844	vanzari@aerconditionat-ph.ro
Vaslui	CLIMASERV INVERTER SRL	Cristinel Dorca	0747 672 005	dorcacristi2014@yahoo.com
Bihor	Articlima	Daniel Pohrib	0771.232.503	danielpohrib@icloud.com
Salaj	Articlima	Daniel Pohrib	0771.232.503	danielpohrib@icloud.com
Timis	Articlima	Daniel Pohrib	0771.232.503	danielpohrib@icloud.com
Satu Mare	Articlima	Daniel Pohrib	0771.232.503	danielpohrib@icloud.com
Arad	Articlima	Daniel Pohrib	0771.232.503	danielpohrib@icloud.com
Alba	Articlima	Daniel Pohrib	0771.232.503	danielpohrib@icloud.com
Mures	Frigo Electro Casnice	Claudiu Patrascu	0741 621 457	claudiupatrascufrigo@gmail.com
Teleorman	Climaterm	Florin Stochitoiu	0744 175 823	climaterm@yahoo.com
Bistrita	Janca Frig SRL	Janca Marius	0742 687 511	serviciifrigorifice@gmail.com
Olt	Termofrig SRL		0722.227.673	termofrigo2@yahoo.com
Bucuresti si Ilfov	Climavantage SRL		0737 224 493	Climavantage@gmail.com
Vrancea	Interfrig Air SRL		0766 199 991	interfrigair@gmail.com
Bacau	Interfrig Air SRL		0766 199 991	interfrigair@gmail.com
Vaslui	Interfrig Air SRL		0766 199 991	interfrigair@gmail.com
Neamt	Interfrig Air SRL		0766 199 991	interfrigair@gmail.com
Satu Mare	Change Joule SRL		0745 967 383	change.joule@gmail.com

OBRATOVANJE IN VZDRŽEVANJE

Opozorilo: Ta klimatska naprava uporablja vnetljivo hladilno sredstvo R32.

Opombe: Klimatska naprava s hladilnim sredstvom R32 lahko pri grobem ravnanju z njo povzroči resne poškodbe ljudi in stvari v bližini.

- Prostor za vgradnjo, uporabo, popravila in skladiščenje te klimatske naprave mora biti večji od 5 m².
- Največja možna količina polnitve hladilnega sredstva je 1,7 kg.
- Ne uporabljajte nobenih metod za pospešitev odtajanja ali čiščenja zaledenelih delov razen tista, ki jih priporoča proizvajalec.
- Klimatske naprave ne luknjajte ali zažigajte in preglejte hladilne cevi na poškodbe.
- Klimatska naprava mora biti skladiščena v prostoru brez trajnega vira plamena, na primer odprtega plamena, naprave s plinskim gorilnikom, delujočega električnega grelnika itd.
- Upoštevajte, da je hladilno sredstvo lahko brez okusa.
- Skladiščenje klimatske naprave mora onemogočati nastanek nehotenih mehanskih poškodb.
- Vzdrževalna ali servisna dela na klimatski napravi se zaradi zmanjševanja rizikov lahko izvajajo šele po varnostnem pregledu.
- Klimatska naprava mora biti nameščena s pokrovom zapornega ventila.
- Prosimo, da pred vgradnjo, uporabo in vzdrževanjem skrbno preberete navodila.

Simbol	Opomba	Razlaga
 Svarilo: tveganje požara!	OPOZORILO	Ta simbol prikazuje, da hladilna naprava uporablja vnetljivo hladilno sredstvo. Če hladilno sredstvo izteka in je izpostavljeno zunanjemu viru vžiga, obstaja nevarnost požara.
	PREVIDNO	Ta simbol zahteva skrbno prebranje priročnika za uporabo.
	PREVIDNO	Ta simbol prikazuje, da mora servisno osebje pri delu s to opremo upoštevati uporabniški priročnik.
	PREVIDNO	Ta simbol prikazuje, da so na voljo informacija, na primer priročnik za uporabo, priročnik za montažo.

VARNOSTNI UKREPI

Nepravilna montaža ali obratovanje v nasprotju s temi navodili lahko povzročajo poškodbe ljudi, stvari, itd. Razvrstitev po stopnji nevarnosti je določena z naslednjimi oznakami:

 **POZOR!** Ta simbol označuje možnost smrti ali resne poškodbe.

 **PREVIDNO!** Ta simbol označuje možnost poškodb ljudi ali stvari.



- To napravo lahko uporabljajo otroci nad 8 let starosti in osebe z zmanjšanimi fizičnimi, čutnimi ali duševnimi zmoglostmi ali s pomanjkanjem znanja in izkušenj samo pod nadzorom ali po navodilih za varno uporabo naprave, če razumejo prisotne nevarnosti. Otroci se ne smejo igrati z napravo. Otroci ne smejo izvajati čiščenja in uporabnikovega vzdrževanja brez nadzora.
(Samo za naprave z oznako CE)
- Ta naprava ni namenjena za uporabo s strani oseb (vključno z otroci) z zmanjšanimi fizičnimi, čutnimi ali duševnimi zmoglostmi, pomanjkanjem izkušenj in znanja, razen pod nadzorom ali po navodilih za varno uporabo naprave osebe, ki je odgovorna za njihovo varnost. Otroci morajo biti pod nadzorom tako, da se ne morejo igrati z napravo.
(Razen za naprave z oznako CE)
-  **Klimatska naprava mora biti ozemljena. Nepopolna ozemljitev lahko povzroči udare električnega toka.** Ozemljitvenega vodnika ne smete priključiti na cev plinske ali vodovodne napeljave, niti na strelovod ali ozemljitveni vodnik telefonskega kabla.
 - Če se neprava dalj časa ne uporablja, jo zaradi varnosti vedno izključite in odklopite od električne napetosti.
 - Pazite, da v daljinski upravljalnik in notranjo enoto ne prodre voda ali da se ne navlažite preveč. V nasprotnem primeru lahko to povzroči kratek stik.
 - Če je napajalni kabel poškodovan, ga mora zamenjati proizvajalec ali njegov serviser ali druga ustrezna strokovno usposobljena oseba.
 - Med obratovanjem ne izklaplajte glavnega električnega stikala in ne dotikajte se ga z mokrimi rokami. To lahko povzroči kratek stik.
 - Na isti vtičnici ne sme biti drugih priključenih električnih naprav. V nasprotnem primeru lahko to povzroči udar električnega toka in tudi požar ali eksplozijo.
 - Pred izvajanjem kakršnegakoli vzdrževanja ali čiščenja vedno izklopite napravo in jo odklopite od napajalne omrežne napetosti. V nasprotnem primeru lahko to povzroči udar električnega toka ali poškodbe.
 - Ne vlecite za električni kabel. Poškodovanje električnega kabla bo povzročilo nevaren udar električnega toka.
 - Opozorilo, da na napravo priključeni cevovodi, ne smejo vsebovati vira vžiga.
 - Klimatske naprave ne montirajte v prostoru, kjer so prisotni vnetljivi plini ali tekočine. Razdalja do njih mora biti vsaj 1 m. To lahko povzroči požar ali celo eksplozijo.
 - Pri brisanju klimatske naprave ne uporabljajte korozivnih čistil in nanjo ne pršite vode ali drugih tekočin. To lahko povzroči udar električnega toka ali poškodbe naprave.
 - Ne poskušajte sami popravljati klimatske naprave. Nepravilna popravila lahko povzročijo požar ali eksplozijo. Za vse potrebno servisiranje pokličite pooblaščenega servisnega tehnika.
 - Klimatske naprave ne uporabljajte med nevihto z udari strele. Pravočasno odklopite napravo zaradi preprečitve nastanka nevarnosti.
 - Ne polagajte dlani ali predmetov na vstopne in izstopne odprtine za zrak. To lahko povzroča poškodbe oseb ali naprave.
 - Prosimo da preverite čvrstost montiranih nosilcev. Če so poškodovani, lahko to povzroči padec enote in poškodbe oseb.
 - Ne pokrivajte vhodnih in izhodnih odprtin za zrak. V nasprotnem primeru se zmanjša sposobnost hlajenja ali gretja. to lahko povzroči celo zaustavitev delovanja sistema.
 - Klimatska naprava ne sme pihati na grelno napravo. To lahko povzroči nepopolno izgorevanje in posledično zastrupitev.
 - Naprava mora biti priključena v skladu z nacionalnimi predpisi za električno omrežje.
 - Zaradi preprečitve možnih udarov električnega toka mora biti vgrajen odklopnik v primeru preboja na ozemljitev.
 - Ta proizvod vsebuje fluorirane toplogredne pline.
 - Iztekanje hladilnega sredstva prispeva h klimatskim spremembam.
Hladilno sredstvo z manjšim potencialom globalnega segrevanja (GWF) bi ob sproščanju v ozračje prispevalo manj h globalnemu segrevanju, kot hladilno sredstvo z večjim potencialom globalnega segrevanja. Ta naprava vsebuje hladilno sredstvo s koeficientom GWF [675]. To pomeni, da bi uhajanje 1 kg tega hladilnega sredstva v ozračje imelo v obdobju 100 let 675-krat večji vpliv od 1 kg CO₂. Zato nikoli ne posegajte sami v krogotok hladilnega sredstva in se vedno obrnite na strokovnjaka.
 - Zagotovite, da se pod notranjo enoto ne nahajajo naslednji predmeti:
 1. Mikrovalovne pečice, pečice in drugi vroči predmeti,
 2. Računalniki in druge električne naprave z velikim elektrostatičnim nabojem;
 3. Vtičnice, v katere se pogosto vtikajo vtičači.

- Ne uporabljajte ponovno spojnih elementov med notranjo in zunanjo enoto, razen po obnovitvi oplaščenja cevi.
- Zahtevana moč varovalk je natisnjena na tiskanem vezju, kot na primer: 3,15 A / 250 V AC, itd.

Opozorilo glede odpadne električne in elektronske opreme

Pomen prekrizane posode za komunalne odpadke:

Električnih naprav ni dovoljeno odlagati v nesortirane komunalne odpadke, uporabite center za ločeno zbiranje odpadkov.

Informacije o razpoložljivih sistemih zbiranja odpadkov najdete pri vaši lokalni upravi.

Če električne naprave odvržete v zemeljske deponije ali odlagališča smeti, lahko nevarne snovi predujejo v podtalnico in v prehransko verigo ter škodujejo vašemu zdravju in dobrem počutju.

Pri zamenjavi starih gospodinjskih aparatov z novimi je prodajalec zakonsko obvezan za prevzem vaše stare naprave za razgradnjo najmanj brezplačno.



! PREVIDNO!

- Med obratovanjem klimatske naprave ne odpirajte oken in vrat za dalj časa. V nasprotnem primeru se zmanjša sposobnost hlajenja ali gretja.
- Ne stopajte na vrh zunanje enote in nanjo ne polagajte težkih predmetov. To lahko povzroča poškodbe oseb ali naprave.
- Klimatske naprave ne uporabljajte za druge namene, kot je sušenje perila, konzerviranje živil, itd.
- Svojeaga telesa ne izpostavljajte dalj časa hladnemu zraku. To bo neugodno vplivalo na vaše fizično stanje in povzročilo zdravstvene probleme.
- Nastavite primerno temperaturo. Priporočljivo je, če razlika med notranjo in zunanjo temperaturo ni prevelika. Primerna nastavev temperature lahko prepreči prekomerno trošenje električne energije.
- Če vaša klimatska naprava ni opremljena s priključnim kablom z vtičem, mora biti v fiksni električni napeljavi nameščeno eksplozijsko varno vse-polno stikalo z razdaljo med kontakti nad 3,0 mm.
- Če je vaše klimatska naprava fiksno priključena na električno omrežje, mora biti pred tem v omrežje vgrajena eksplozijsko varna odklopna naprava na preostali tok (RCD) z nazivnim delovnim preostalim tokom pod 30 mA.
- Napajalni tokokrog mora imeti prebojno zaščito in zračno stikalo z zmogljivostjo nad 1,5 kratnikom največjega toka.
- Pri montaži klimatske naprave upoštevajte spodnja navodila v tem priročniku.

OPOMBE ZA UPORABO

Pogoji, v katerih naprava ne more normalno obratovati.

- Pri navedenih temperaturnih območjih v spodnji tabeli se lahko klimatska naprava ustavi ali pa pride do drugih nepravilnosti v delovanju.

Hlajenje	Zunanja temperatura	>43°C Nanaša se na T1) >52°C (Nanaša se na T3)	Ogrevanje	Zunanja temperatura	>24°C <-7°C
	Notranja temperatura	<18°C		Notranja temperatura	>27°C

- Če je temperatura okolja previsoka lahko klimatska naprava aktivira avtomatsko zaščitno napravo in se samodejno izklopi.
- Če je temperatura prenizka, lahko zamrzne toplotni izmenjevalec, kar povzroči kapljanje ali drugo poslabšanje delovanja.
- Pri dolgotrajnem hlajenju ali razvlaževanju z relativno vlažnostjo nad 80 % (vrata in okna so odprta) lahko pride do kondenzacije vlage in kapljanja v bližini izpusta zraka. * T1 in T3 se nanašata na ISO 5151.

Opombe za ogrevanje

- Ventilator notranje enote se ne vklopi takoj po začetku ogrevanja, da ne pride do izpihovanja hladnega zraka.
- Če je zunaj hladno in vlažno, se bo na toplotnem izmenjevalcu zunanje naprave nabral led, kar bo povečalo kapaciteto ogrevanja. Potem bo klimatska naprava sprožila funkcijo za odtajanje.
- Med odtajanjem bo klimatska naprava za 5 - 12 minut prenehala z gretjem.
- Med odtajanjem lahko iz zunanje enote izhaja para. To ni napaka, ampak posledica hitrega odtajanja.
- Po zaključnem odtajanju se ogrevanje nadaljuje.

Opombe za izklop

- Ko izklopite klimatsko napravo, glavni krmilnik avtomatsko odloči, ali bo napravo zaustavil takoj ali šele po preteku ducatov sekund delovanja pri nižji frekvenci in nižji hitrosti zraka.

Zasilno delovanje

- Če se daljinski upravljalnik izgubi ali okvari uporabite pritisno tipko mehanskega stikala za upravljanje klimatske naprave.
- Če pritisnete to tipko pri izklopljeni enoti, bo klimatska naprava delovala v avtomatskem načinu dela.
- Če pritisnete to tipko pri vklopljeni klimatski napravi, se bo delovanje ustavilo.

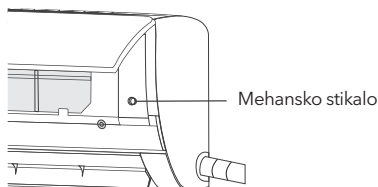

Nastavitev zračnega toka

1. Za nastavitev zračnega toka uporabite tipke za pomik gor-dol in levo-desno na daljinskem upravljalniku. Za podrobnosti poglejte priročnik za uporabo daljinskega upravljalnika.
2. Pri modelih brez funkcije pomika levo-desno morate to smer usmerjevalnih plošč nastaviti ročno.

Opomba: Usmerjevalne plošče morate nastaviti pred obratovanjem klimatske naprave, saj lahko drugače pride do poškodbe prstov. Med delovanjem klimatske naprave nikoli ne posegajte z roko v vstopno ali izstopno odprtino za zrak.

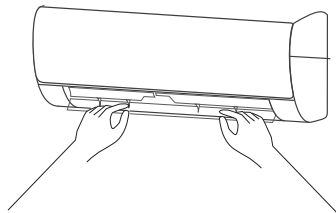

Posebna previdnost

1. Odprite sprednji pokrov notranje enote.
2. Konektor (kot na sliki) se ne more dotikati priključne plošče in je postavljen kot je prikazano na sliki.

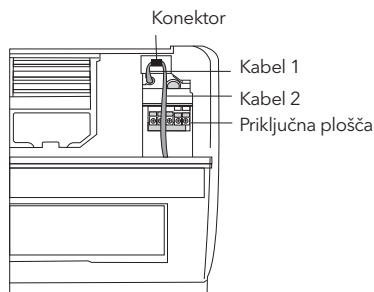

NAZIVI SESTAVNIH DELOV

Notranja enota

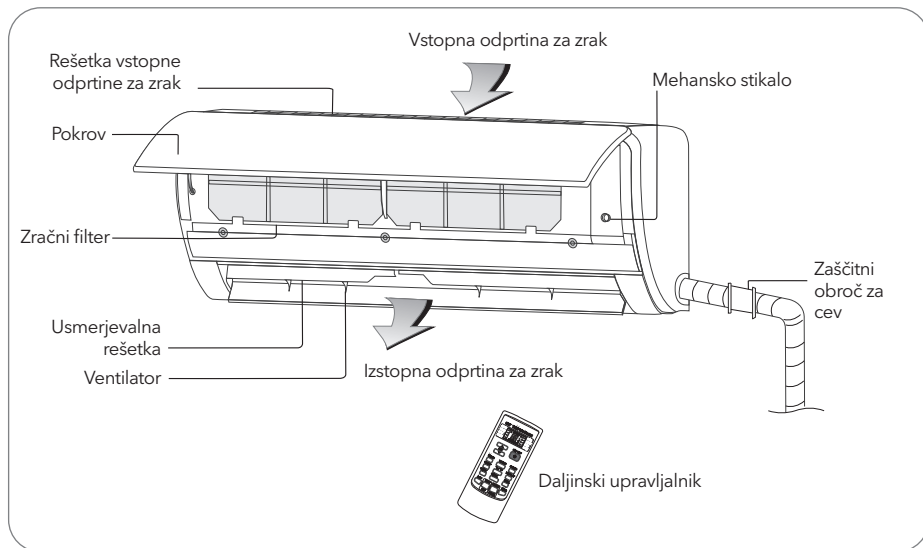

Zunanja enota

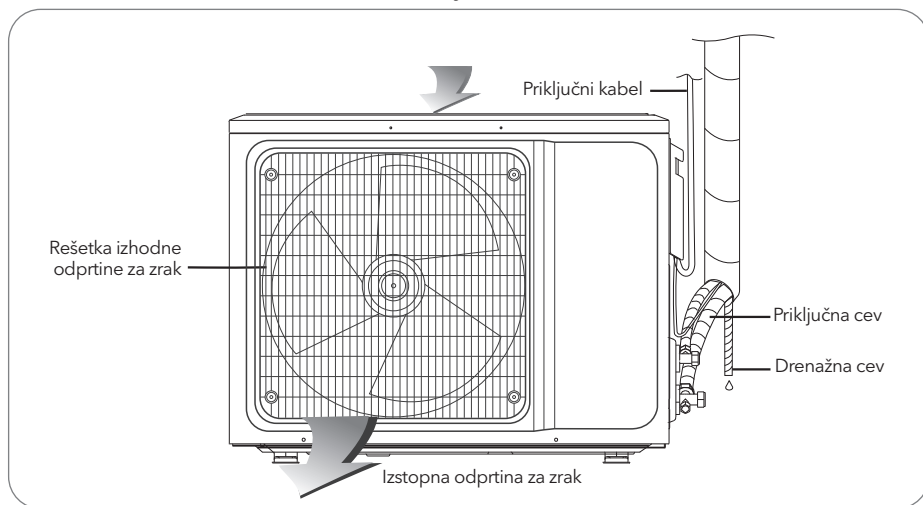

Opomba: Vse slike v tem priročniku so le shematske risbe, dejansko stanje je standard. Vtič, WIFI funkcija, funkcija za negativno ionizacijo in navpična in vodoravna nihajna funkcija so izbirni elementi. Veljavna je dejanska enota.

ČIŠČENJE IN NEGA



- Pred čiščenjem klimatske naprave jo morate izklopiti in odklopiti električno energijo za več kot 5 minut, sicer obstaja nevarnost električnega udara.
- Klimatske naprave ne smete zmočiti, saj lahko to povzroči udar električnega toka. Pod nobenimi pogoji ne smete izpirati klimatske naprave z vodo.
- Hlapljive tekočine, kot sta razredčilo ali bencin, poškodujejo ohišje klimatske naprave zato prosimo, da ohišje čistite samo s suho mehko krpo ali z nevtralnimi čistilnim sredstvom navlaženo krpo.
- Pri uporabi pazite na redno čiščenje filtra, saj lahko sloji prahu vplivajo na učinkovitost. Če klimatska naprava deluje v prašnem okolju, jo čistite bolj pogosto. Po odstranitvi filtra se s prsti ne dotikajte dela z usmerjevalnimi ploščami notranje enote in ne uporabljajte sile, da ne poškodujete cevi za hladilno sredstvo.

Čiščenje pokrova

Če je pokrov notranje enote umazan, ga obrišite z zvito brisačo, namočeno v mlačno vodo pod 40 °C in ga med čiščenjem ne snemajte.

Čiščenje zračnega filtra

Odstranjevanje zračnega filtra

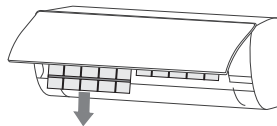
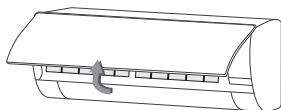

1. Z obema rokama odprite pokrov za določen kot v smeri puščice.
2. Vzemite zračni filter iz reže in ga odstranite.

Čiščenje zračnega filtra

Filter očistite s sesalcem za zrak ali izplaknite z vodo, če pa je zelo umazan (na primer z mastno umazanijo), ga očistite s toplo vodo (pod 45 °C) v kateri ste raztopili blago čistilno sredstvo in ga potem postavite v senco ter počakajte, da se posuši na zraku.

Montaža filtra

1. Posušeni filter vstavite v obratnem vrstnem redu, potem pokrov zaprite in zaklenite.

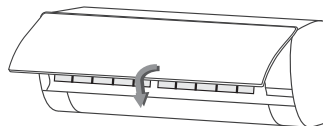
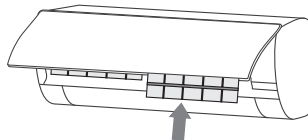

Pregled pred uporabo

1. Preglejte, ali so vsi vhodi in izhodi zraka prosti.
2. Preverite, ali je prišlo do blokade v izpustu vode v odzračnem ventilu in jo po potrebi očistite.
3. Preverite, da je ozemljitveni vodnik zanesljivo ozemljen.
4. Preverite, ali se v daljinskem upravljalniku nahajajo baterije in ali so dovolj polne.
5. Preglejte nosilno ogrodje zunanje enote na poškodbe in v primeru njihove najdbe pokličite lokalno servisno službo.

Vzdrževanje po uporabi

1. Odklopite vir električne napetosti iz klimatske naprave, izklopite glavno stikalo in odstranite baterije iz daljinskega upravljalnika.
2. Očistite filter in ohišje enote.
3. Odstranite prah in umazanijo z zunanje enote.
4. Preglejte nosilno ogrodje zunanje enote na poškodbe in v primeru njihove najdbe pokličite lokalno servisno službo.

! PREVIDNO!

Klimatske naprave ne popravljajte sami, saj lahko napačno vzdrževanje povzroči udar električnega toka, požar ali eksplozijo; prosimo obrnite sre na pooblaščen servisni center in prepustite izvedbo vzdrževanja strokovnjakom, preden jih pokličete za vzdrževanje pa zaradi morebitnega prihranka časa in denarja preverite naslednje postavke.

ODPRAVA NAPAK

Značilnost	Odprava napak
Klimatska naprava ne dela.	<ul style="list-style-type: none"> • Morebiti je zmanjkalo elektrike → Počakajte, da je omrežna napetost ponovno vzpostavljena. • Vtič napajalnega kabla ni trdno v vtičnici. → Čvrsto vstavite vtič v vtičnico. • Lahko je pregorela varovalka močnostnega stikala. → Zamenjajte varovalko. • Čas časovne zanke še ni potekel. → Počakajte ali pa prekličite nastavitve časovnika.
Klimatska naprava ne deluje, ko jo izklopite in nato takoj spet vklopite.	<ul style="list-style-type: none"> • Če vklopite klimatsko napravo neposredno po tem, ko ste jo izklopili, bo zaščitno stikalo odložilo njen zagon za 3 do 5 minut.
Po zagonu in začetnem obratovanju se klimatska naprava izklopi.	<ul style="list-style-type: none"> • Lahko je dosežena nastavljena temperatura. → To je normalen pojav pri obratovanju. • Lahko se nahaja v fazi odtajanja. → po odtajanju se bo avtomatsko ponovno vklopila in delovala. • Lahko je nastavljen časovnik za izklop. → Če jo hočete uporabljati še naprej prosimo, da jo ponovno vklopite.
Naprava izpihuje zrak a hladilni /grelni učinek ni dober.	<ul style="list-style-type: none"> • Veliko nabranega praha na filtru, ovire na vstopu in izpustu zraka in ekstremno majhen kot usmerjevalnih plošč rešetke lahko vplivajo na učinek hlajenja / gretja. → Prosimo očistite filter, odstranite ovire na vstopu in izstopu zraka in pravilno nastavite kot usmerjevalnih plošč.. • Slab učinek hlajenja ali gretja lahko povzročajo odprta vrata ali okna in nezaprto odzračevalni ventilator. → Prosimo zaprite vrata, okna, loputo odzračevalnega ventilatorja, itd. • Zunanja grelna funkcija med gretjem ni vklopljena, kar tudi lahko povzroči slab učinek gretja. → Vključite zunanjo grelno funkcijo. (samo pri modelih z zunanjo grelno funkcijo) • Nastavitve načina dela niso pravilne in nastavitve temperature in hitrosti zračnega toka niso primerne. → Prosimo da ponovno izberete način dela in nastavite primerno temperaturo in hitrost zračnega toka.
Notranja enota izpihuje smrad.	<ul style="list-style-type: none"> • Klimatska naprava nima neprijetnih vonjev. Če iz nje prihaja smrad, je to posledica smradu v okolju. → Očistite zračni filter ali aktivirajte čistilno funkcijo.
Med delovanjem klimatske naprave se sliši pretakanje vode.	<ul style="list-style-type: none"> • Ob zagonu ali zaustavitvi klimatske naprave ali pri vklopu ali izklopu kompresorja med njenim obratovanjem se včasih zasliši »sikajoč« zvok tekoče vode. → To je zvok pretoka hladilnega sredstva - ni napaka.

Značilnost	Odprava napak
Ob zagonu ali zaustavitvi je slišati tih zvok »klik«.	<ul style="list-style-type: none"> Zaradi temperaturnih sprememb se pokrovi ali drugi deli raztezajo in sliši se rahlo pokljanje zaradi trenja. → To je običajno - ni napaka.
Notranja enota oddaja nenormalne zvoke.	<ul style="list-style-type: none"> Zvok ventilatorja ali releja kompresorja pri vklopu ali izklopu. Zvok ob začetku ali zaključku odtajevanja. → To je zaradi spremembe smeri pretoka hladilnega sredstva. Vse to niso napake. Preveč nabranega praha v zračnem filtru notranje enote lahko povzroča spremembe zvoka. → Pravočasno očistite zračne filtre. Preveč hrupa zraka pri vklopljenem »močnem pihanju«. → To je normalno, če vam je ta zvok neprijeten, prosimo da onespodobite funkcijo »Močno pihanje«.
Na površini notranje enote se pojavijo vodne kapljice.	<ul style="list-style-type: none"> Če je v okolju zelo velika vlažnost, se bodo vodne kapljice nabirale okoli izpusta zraka, na pokrovu, itd. → To je običajen fizični pojav. Daljše hlajenje v odprtem prostoru proizvaja kapljice vode. → Zaprite okna in vrata. Premajhen kot odprtja usmerjevalnih plošč zračne rešetke lahko tudi povzroča vodne kapljice na vhodni odprtini za zrak. → Povečajte kot odprtja usmerjevalnih plošč zračne rešetke.
Med hlajenjem včasih iz notranje enote prihaja meglica.	<ul style="list-style-type: none"> To se včasih zgodi, če sta notranja temperatura in vlažnost zraka visoki. → Do tega prihaja zaradi hitrega hlajenja notranjega zraka. Čez nekaj časa se notranja temperatura in vlažnost zmanjšata in meglica izgine.



V naslednjih situacijah nemudoma prekinite kompletno delovanje in izklopite omrežno napetost ter pokličite naš lokalni servisni center.

- Če med obratovanjem začujete kakršenkoli rezek zvok ali zavohate grozen smrad.
- Pri prekomernem segrevanju napajalnega kabla in vtiča.
- Če daljinski upravljalnik ali enota vsebuje kakršnokoli nečistočo ali vodo.
- Če se pogosto izklopi zračno stikalo ali zaščitno stikalo proti puščanju.

OPOMBE ZA MONTAŽO

! POMEMBNE OPOMBE!

- Pred montažo se prosimo povežite z lokalnim pooblaščenim servisnim centrom, saj mogoče ne boste mogli odpraviti napak pri montaži zaradi obremenjenih kontaktov, če enote ne montira lokalni pooblaščen servisni center.
- klimatsko napravo morajo montirati strokovnjaki v skladu z nacionalnimi predpisi za električne instalacije in tem priročnikom.
- Po montaži je potrebno opraviti preizkus na puščanje hladilnega sredstva.
- Za preselitev in montažo klimatske naprave na drugo lokacijo prosimo kontaktirajte naš lokalni specialni servisni center.

Pregled po odprtju embalaže

- V dobro prezračenem prostoru (odprite okna in vrata) brez virov vžiga odprite škatlo in preglejte klimatsko napravo. **Opomba:** Operaterji morajo nositi antistatično opremo.
- Strokovnjak mora preveriti, ali je prisotno puščanje hladilnega sredstva preden odprete škatlo z zunanjo enoto; če nalezite na puščanje, prenehajte z montažo hladilne naprave.
- Pred pregledom pripravite protipožarna sredstva in protistatično zaščito. potem preglejte cevni razvod hladilne tekočine na sledove mehanskih poškodb in splošno neoporečnost.

Varnostna načela za montažo klimatske naprave

- Pred montažo pripravite protipožarna zaščitna sredstva.
- Kraj montaže mora biti trajno dobro prezračevan (odprite okna in vrata).
- Viri vžiga, kajenje in telefonski pogovori v območju, kjer se nahaja hladilno sredstvo R32 niso dovoljeni.
- Pri montaži klimatske naprave je potrebna oprema za preprečevanje statičnega naboja, to pomeni, da morate nositi obleko in zaščitne rokavice iz 100 % bombaža.
- Med montažo naj bo trajno vklopljen detektor uhajanja hladilnega plina.
- Če med montažo pride do uhajanja hladilnega sredstva R32, morate nemudoma zaznati koncentracijo v notranjem okolju in jo spremljati, dokler ne doseže varnega nivoja. Če uhajanje hladilnega sredstva vpliv na delovanje klimatske naprave, prosimo, da takoj prekinete njeno delovanje, jo očistite s sesalcem in vrnete v vzdrževalni oddelk na obdelavo.
- Pod notranjo enoto se v mejah njenih stranskih robov ne smejo nahajati električne naprave, električna stikala, vtiči, vtičnice, viri toplote z visoko temperaturo in velikim statičnim nabojem.
- Klimatska naprava mora biti nameščena na lokaciji, dostopni za montažo in vzdrževanje, brez ovir, ki bi lahko zakrivalo vhodne ali izhodne odprtine za zrak zunanjih/notranjih enot in v primerni razdaljo od virov toplote, vnetljivega ali eksplozijsko nevarnega okolja.
- Če pri montaži klimatske naprave priključni vodi niso dovolj dolgi, jih morate v celoti zamenjati z daljšimi vodi enake specifikacije. Podaljški niso dovoljeni.
- Uporabljajte nove cevi, razen v primeru obnove oplaščenja.

Zahteve za lokacijo montaže

- Izognite se lokacijam, kjer lahko pride do uhajanja vnetljivih ali eksplozivnih plinov ali do prisotnosti zelo agresivnih plinov.
- Izognite se lokacijam ki so pod vplivom močnih umetnih električnih/magnetnih polj.
- Izognite se lokacijam, kjer je prisoten hrup in odmev.
- Izognite se slabim vremenskim razmeram (na primer močna prisotnost saj, močan peščeni veter, direktna sončna svetloba ali viri toplote visokih temperatur).
- Izognite se lokacijam v dosegu otrok.
- Skrajšajte povezavo med notranjimi in zunanji enotami.
- Izberite lokacijo, ki omogoča enostavno izvedbo servisiranja in popravil in z dobrim prezračevanjem.
- Zunanje enote ne smete namestiti tako, da bi posegala v prehode, stopnišča, izhode, požarne izhode, brvi ali druga javno dostopna mesta.
- Zunanja enota naj bo nameščena kolikor je mogoče daleč od vrat in oken sosedov in zelenih rastlin.

Pregled okolja montaže

- Preverite na napisni ploščici zunanje enote, ali je hladilno sredstvo resnično R32.
- Preverite površino tal sobe. Ta površina ne sme biti manjša od uporabne površine v specifikaciji (5 m²). Zunanja enota mora biti nameščena na dobro prezračevanem mestu.
- Preglejte okolico mesta postavitve: R32 ne smete montirati v zaprtih rezerviranih prostorih zgradbe.
- Pri uporabi električnih svetrov za izdelavo izvrtin v stenah najprej preverite odsotnost vgrajenih vodovodnih, električnih in plinskih napeljav. Priporočamo uporabo rezervnih odprtin v vrhu stene.

Zahteve za montažno konstrukcijo

- Montažno ogrodje mora ustrezati zadevnim nacionalnim ali industrijskim standardom glede jakosti zvarov in zaščite priključnih površin pred korozijo.
- Montažno ogrodje in njegova nosilna površina morata zdržati najmanj štirikratno skupno težo enote ali 200 kg, karkoli je pač težje. Montažno ogrodje zunanje enote mora biti pritrjeno s sidrnimi vijaknimi vložki.
- Zagotovite varno vgradnjo ne glede na vrsto zida na kraju montaže, da preprečite morebiten padec enote, ki bi lahko poškodoval ljudi.

Zahteve za električno varnost

- Preverite, da uporabljate pravo nazivno omrežno napetost in tokokrog, ki je namenjen za napajanje klimatskih naprav, presek priključnega kabla mora ustrezati nacionalnim zahtevam.
- Če je maksimalni tok klimatske naprave 16 A AC, morate uporabljati zračno stikalo ali odvodno zaščitno stikalo z zaščitnimi napravami.
- Delovno območje je 90 % - 110 % lokalne nazivne napetosti. Vendar pa lahko nezadostno napajanje povzroči napako, udar električnega toka ali požar. Pri nestabilni napetosti predlagamo uporabo regulatorja napetosti.
- Najmanjša dopustna razdalja med klimatsko napravo in vnetljivi, mi snovmi je 1,5 m.
- Povezovalni kabel povezuje notranje in zunanje enote. Izberite kabel pravilne dimenzije še pred njegovo pripravo za priključitev.
- Vrste kablov: Zunanji napajalni kabel: H07RN-F ali H05RN-F; Povezovalni kabel: H07RN-F ali H05RN-F;
- Minimalni preseki napajalnih in povezovalnih kablov.

Severna Amerika

Naprava Amperi (A)	AWG ¹
10	18
13	16
18	14
25	12
30	10
40	8

Druga območja

Nazivni tok Naprave (A)	Nazivni Presek (mm ²)
>3 and ≤ 6	0.75
>6 and ≤10	1
>10 and ≤16	1.5
>10 and ≤16	2.5
>10 and ≤16	4
>10 and ≤16	6

- Dimenzije potrebnega povezovalnega kabla, napajalnega kabla, varovalke in stikala je določena z maksimalnim tokom enote. maksimalni tok je naveden na napisni ploščici enote, ki se nahaja na stranskem pokrovu enote. Pri izbiri pravilnega kabla, varovalke ali stikala upoštevajte navedbe na napisni ploščici.
- **Opomba:** Številka vodnikov kabla se nanaša na podrobno shemo ožičenja, ki je priložena vaši enoti.

¹ Ameriški standard za preseke kablov; op. prev.

Zahteve za delovanje na večjih višinah.

- Pri montaži nad 2 metra nad tlemi morate nositi varnostne pasove in vrvi zadostne jakosti, varno pritrjene na zunanjo enoto da preprečite možnost padca, ki bi lahko povzročila smrt ali poškodbe oseb ali stvari.

Ozemljitvene zahteve

- Klimatska naprava je električna gospodinjska naprava I. razreda in mora zagotavljati zanesljivo ozemljitev.
- Ozemljitvenega vodnika ne smete priključiti na cev plinske ali vodovodne instalacije, strelovod ali telefonsko linijo ali na slabo ozemljen zaščitni tokokrog. Ozemljitveni vodnik je namensko konstruiran in ga ne smete uporabiti za druge namene, niti pritrčiti z navadnim samoreznim vijakom. Povezovalni kabel mora imeti v navodilih priporočen presek in očesne kabselske čevljičke v skladu z lokalnimi standardi (notranji premer očesa mora ustrezati velikosti priključnega vijaka na enoti, vendar ne več kot 4,2 mm). Po montaži preverite pravilno zategnjenost vseh vijakov in da ni možnosti za zrahljanje vijakačnih spojev.

Drugo

- Način priključitve klimatske naprave in napajalnega kabla ter medsebojna povezava posameznih elementov je predmet sheme ožičenja, ki je priložena napravi.
- Model in nazivna moč varovalke mora ustrezati navedbi v sitotisku na ustreznem krmilniku ali okovu varovalke.

Seznam obsega dobave

Seznam obsega dobave notranje enote

Naziv	Količina	Enota mere
Notranja enota	1	komplet
Daljinski upravljalnik	1	kos
Baterija (AAA)	2	kosa
Priročnik za uporabo	1	komplet
Odtočna cev	1	kos

Seznam obsega dobave zunanje enote

Naziv	Količina	Enota mere
Zunanja enota	1	komplet
Priključna cev	2	kosa
Plastični trak	1	kolut
Zaščitni obroč za cev	1	kos
Cement (kit) - opcijsko	1	paket

OPOMBA: Vsi dodatki so predmet dejanskega embalažnega materiala, prosimo za razumevanje ob razlikah.

MONTAŽA NOTRANJE ENOTE

Dimenzijska risba za montažo notranje enote

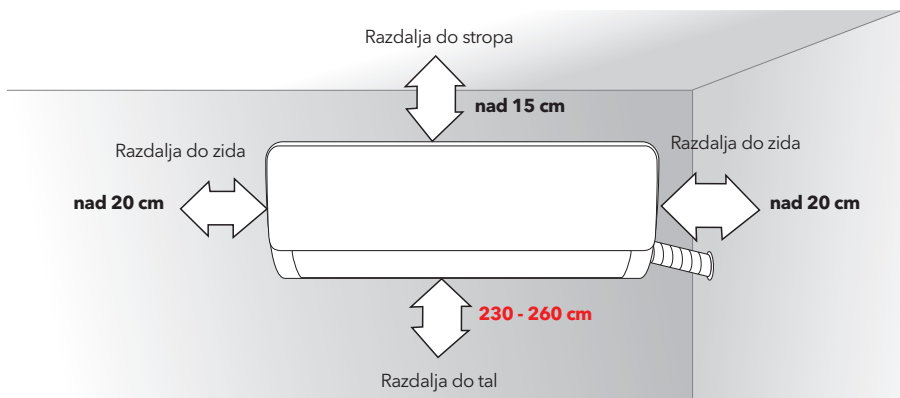

Montažna plošča

1. Zid za montažo notranje enote mora biti trd in čvrst, tako da preprečuje vibracije.
2. Za vodoravno pritrnitev osnovne pritrditvene plošče uporabljajte križne vijake in jo poravnajte vodoravno in navpično.
3. Po pritrditvi jo poskusite izvleči z roko, da preverite čvrstost pritrditve.

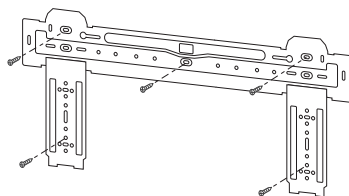

Prehodna odprtina v zidu

1. Z električnim ali hidravličnim udarnim vrtnikom izvrtajte izvrtino na prej označeni lokaciji za cevni razvod, ki naj bo navzven nagnjena navzdol za 5° - 10°.
2. Za zaščito cevi in kablov pri prehodu skozi steno in za zaščito pred vdori glodavcev v izvrtino montirajte zaščitni obroč in ga zatesnite s kitom.

Opomba: Običajno ima izvrtina v zidu premer $\phi 60$ mm - $\phi 80$ mm. Pri lokaciji izvrtine se izognite trdim delom zidu in morebitni prisotnim električnim kablom.

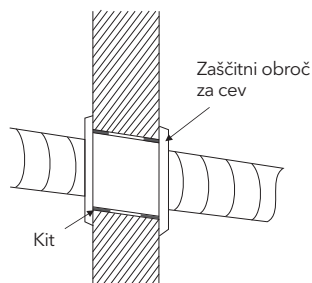

Potek cevovoda

1. Odvisno od lokacije enote lahko poteka cevni razvod z leve ali desne strani (Slika 1), pa tudi na zadnji strani od zgoraj (Slika 2) (odvisno od dolžine cevi notranje enote). Pri stranski napeljavi odrežite izstopno vodilo na drugo strani.

Slika 1

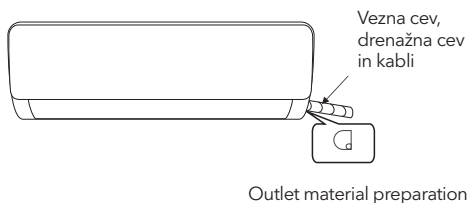

Slika 2



Priključitev drenažne cevi

1. Odstranite pritrdjeni del in izvlecite cev iz notranjosti naprave iz ohišja. Šesterokotno matico na levi strani spoja privijte z roko do konca.
2. Priključite vezno cev na notranjo enoto. Nastavite v sredino cevi, konusno matico privijte s prsti in jo potem zategnite z momentnim ključem, smer zategovanja je prikazana na sliki desno. Zahtevani navori so prikazani v spodnji tabeli.

Opomba: Pred montažo enote spoje skrbno preglejte na poškodbe.

Ne uporabljajte ponovno spojnih elementov med notranjo in zunanjo enoto, razen po obnovitvi oplaščenja cevi.

Tabela zateznih navorov

Velikost cevi (mm)	Navor (Nm)
$\phi 6 / \phi 6.35$	15 ~ 88
$\phi 9 / \phi 9.52$	35 ~ 40
$\phi 12 / \phi 12.7$	45 ~ 60
$\phi 15.88$	73 ~ 78
$\phi 19.05$	75 ~ 80

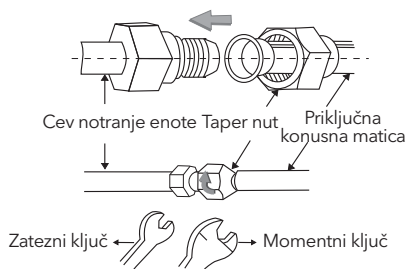

Ovijanje cevi

1. Spoj vezne cevi n notranjo enoto ovijte s trakom in nato z izolacijskim materialom tako, da preprečite nastajanje kondenzata na spoju.
2. Izpust vode priključite na drenažno cev in poskrbite, da bodo priključna cev, kabli in drenažna cev napeljavani ravno.
3. S plastičnim izolirnim trakom povežite priključne cevi, kable in drenažno cev. Cevi naj bodo nagnjene navzdol.

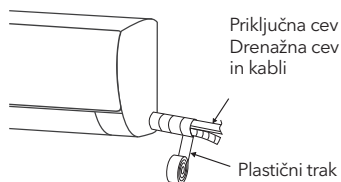

Pritrditev notranje enote

1. Obesite enoto na montažno ploščo in jo pomikajte levo in desno, da se prepričate o njeni pravilni namestitvi na ploščo.
2. Pritisnite proti spodnji levi strani in zgornji desni strani montažne plošče dokler se kavelj ne zatakne v utvor in zaskoči s »klikom«.

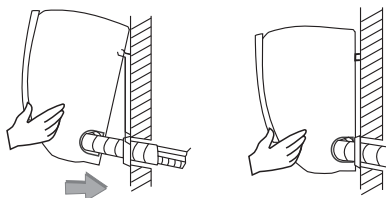

Vežalna shema

- Če je vaša klimatska naprava opremljena s priključnim kablom, je bila notranja enota priključena v tovarni in tega ni potrebno narediti še enkrat.
- Če pa priključni kabel ni v obsegu dobave, je potrebna izvedba priključka v skladu s predpisi.

Po montaži preverite:

1. Pravilno zategnjenost vseh vijakov in da ni možnosti za zrahljanje vijaknih spojev;
2. Ali je bil konektor prikazovalnik postavljen na pravo mesto in se ne dotika priključne plošče.
3. Ali je pokrov krmilne omarice čvrsto zaprt.

Konstantna hitrost

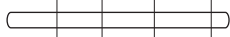

K zunanji enoti

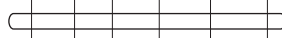

K zunanji enoti

Spremenljiva hitrost



K zunanji enoti

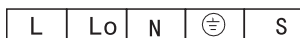

K zunanji enoti

Konektor



Če je na voljo konektor, priključite direktno.

OPOMBA:

- Ta priročnik običajno vsebuje več načinov ožičenja za različne vrste izmenične napetosti. Ne moremo izključiti možnosti, da kakšna posebna vrsta ožičenja ni vključena.
- Vežalne sheme služijo samo za informativne namene. Če se enota razlikuje od sheme, prosimo upoštevajte podroben vežalni načrt, ki je priložen vaši enoti.

MONTAŽA ZUNANJE ENOTE **GAS R32**

Dimenzijska risba za montažo zunanje enote

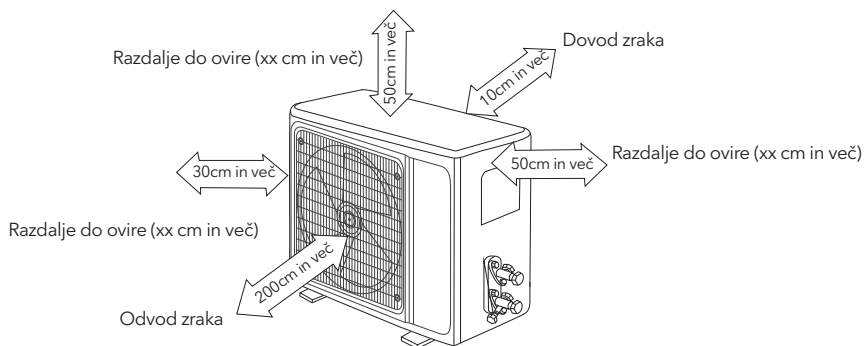

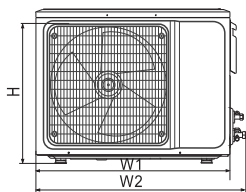

Montažni vijaki zunanje enote

Velikost zunanje enote: širina (W1(W2)) x višina (H) x globina (G) v mm	A (mm)	B (mm)
665(710)x420x280	430	280
600(645)x485x260	400	290
660(710)x500x240	500	260
700(745)x500x255	460	260
730(780)x545x285	540	280
760(810)x545x285	540	280
790(840)x550x290	545	300
800(860)x545x315	545	315
800(850)x590(690)x310	540	325
825(880)x655x310	540	335
900(950)x700x350	630	350
900(950)x795x330	535	350
970(1044)x803x395	675	409

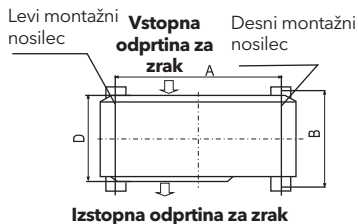

Priporočilo proizvajalca: Namestitveno dolžino prilagodite v skladu s spodnjo tabelo:

Dolžina montažne cevi	Dodajte ali zmanjšajte hladilno tekočino		Količina hladilnega sredstva na enoto
<3M (9,8ft)	CC ≤ 12000BTU	zmanjšati 20g/m	Glede na model
	CC ≥ 18000BTU	zmanjšati 40g/m	Glede na model
3-5M (9,8-16,4ft)	Ni potrebno		
5-15M (16,4-49,2ft)	CC ≤ 12000BTU	dodati 16g/m	Glede na model
	CC ≥ 18000BTU	dodati 24g/m	Glede na model

Montaža priključne cevi

Zunanjo enoto povežite s priključno cevjo: Nastavite priključni nastavek priključne cevi v odprto priključka na zapornem ventilu in zategnite konusno matico s prsti. Potem zategnite konusno matico z momentnim ključem. Pri podaljševanju cevi morate dodati dodatno količino hladilnega sredstva za zagotovitev normalnega obratovanja klimatske naprave.

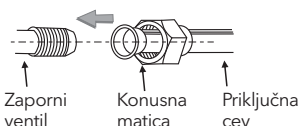

Piping length	Amount of refrigerant to be added		Amount of refrigerant for the unit
5M	Not needed		
5-15M	CC12000Btu	16g/m	1 kg
	CC18000Btu	24g/m	2 kg

Opomba: 1. Ta tabela je samo za informacijo

2. Ne uporabljajte ponovno spojnih elementov med notranjo in zunanjo enoto, razen po obnovitvi oplaščenja cevi.

3. Po montaži preverite, ali je pokrov zapornega ventila pravilno nameščen.

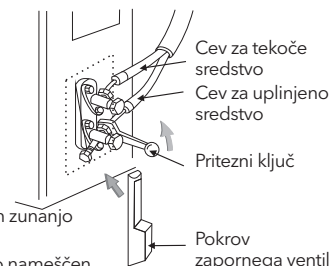

MONTAŽA NOTRANJE ENOTE

Kabelska povezava

1. Odvijte vijake in z enote odstranite pokrove elektronskih elementov.
2. Priključite kable na ustrezne sponke na priključni plošči zunanje enote (glejte vezalno shemo) ali pa potisnite vodnike v vzmetne sponke.
3. Ozemljitveni vodnik: Odvijte ozemljitveni vijak na električnem okvirju, nataknite uho ozemljitvenega vodnika na ozemljitveni vijak in ga privijte v ozemljitveno navojno pušo.
4. Kabel zanesljivo pritrdite s sponkami (tiskano vezje).
5. Namestite pokrove elektronskih elementov nazaj na njihovo mesto in jih privijte z vijaki.

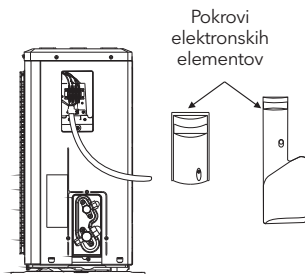

Vezalna shema

Konstantna hitrost

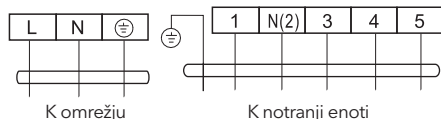
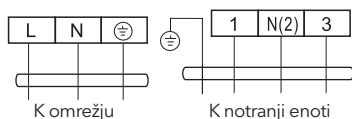

Spremenljiva hitrost

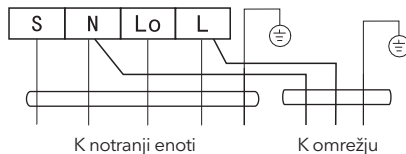
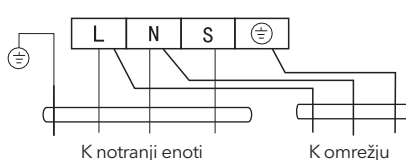

Konektor



Če je na voljo konektor, priključite vodnike neposredno.

OPOMBA:

- Ta priročnik običajno vsebuje več načinov ožičenja za različne vrste izmenične napetosti. Ne moremo izključiti možnosti, da kakšna posebna vrsta ožičenja ni vključena.
- Vežalne sheme služijo samo za informativne namene. Če se enota razlikuje od sheme, prosimo upoštevajte podroben vezalni načrt, ki je priložen vaši enoti.

Vakuumiranje (Gas R32)

Za vzpostavitev podtlaka hladilnega sredstva R32 morate uporabiti posebno črpalko za hladilno sredstvo R32.

Pred delom na klimatski napravi odstranite pokrov zapornega ventila (cev za plin in tekočino) in ga potem zagotovo ponovno namestite (da preprečite morebitno puščanje zraka).

1. Za preprečitev uhajanja zraka in razlitja zategnite vse matice vseh cevi s prirobničnim nastavkom.
2. Priključite zaporni ventil, polnilno cev, blok z ventili in vakuumsko črpalko.
3. Popolnoma odprite ročico Lo bloka z ventili in pustite delovati vakuum vsaj 15 minut, potem preverite, da je na manometru prikazan tlak - 0,1 MPa (-76 cmHg).
4. Po vakuumiranju popolnoma odprite zaporni ventil s ključem.
5. Preverite, da notranje in zunanje cevne povezave ne puščajo zraka.

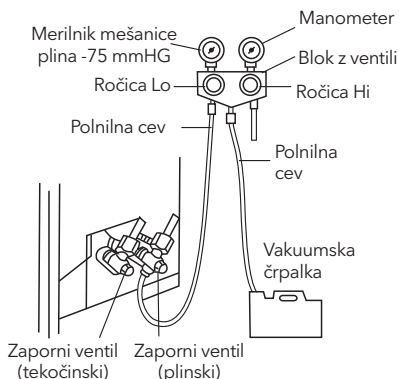

Odvajanje kondenzata zunanje enote (samo pri toplotni črpalki)

Ko enota greje, se kondenzirana voda in voda po odmrzovanju zanesljivo odvede po drenažni cevi.

Montaža:

Montirajte drenažno koleno v izvrtino s premerom 25 mm na montažni plošči in priključite drenažno cev na drenažno koleno tako, da se v zunanji enoti nastala kondenzna voda lahko pravilno odvede na ustrezno ploščo.

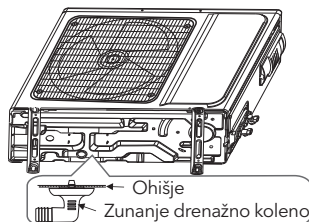

PREGLEDI PO MONTAŽI IN POSKUSNEM OBRATOVANJU

Pregled po montaži

Pregled električne varnosti

1. Ali je prisotna pravilna omrežna napetost?
2. Ali je opažena kaka napačna ali manjkajoča povezava napajalnih, signalnih ali ozemljitvenih kablov?
3. Je ozemljitveni vodnik klimatske naprave varno ozemljen?

Varnostni pregled montaže

1. Je montaža varna?
2. Je drenažni odvod gladek?
3. So kabli in cevi pravilno nameščeni?
4. Preverite, da v notranjosti enote ni tujkov ali pozabljenega orodja.
5. Preglejte ali je hladilni cevni razvod dobro zaščiten.

Pregled uhajanja hladilnega sredstva

Ovisno od načina montaže lahko uporabite naslednje metode za preverjanje morebitnega uhajanja na mestih, kot so štirje priključki zunanje enote in jedra zapornih in T-ventilov:

1. Metoda z mehurčki: Na sumljive površine nanesite enakomeren sloj milnice in pogledjte, ali opazite mehurčke.
2. Metoda z merilnikom: V skladu z navodili za uporabo pregledjte sumljiva mesta z detektorjem uhajanja.

Opomba: Pre pregledom zagotovite dobro prepračevanje.

Poskusno obratovanje

Priprava poskusnega obratovanja:

- Preverite, da so vse cevi in vsi kabli pravilno priključeni. Prepričajte se, da so ventili na plinski in tekočinski strani popolnoma odprti. priključite napajalni kabel v samostojno vtičnico.
- V daljinski upravljalnik vstavite baterije.

Opomba: Pre pregledom zagotovite dobro prezračevanje.

Metoda poskusnega obratovanja:

1. Za zagon klimatske naprave vklopite elektriko in pritisnite na tipko VKLOP/IZKLOP na daljinskem upravljalniku.
2. Z daljinskim upravljalnikom izbirajte HLAJENJE, GRETJE (ni na voljo pri samo hladilnih modelih), NIHAJ in druge načine dela in preglejte, da pravilno delujejo.

OPOMBE ZA VZDRŽEVANJE

Pozor:

Za vzdrževanje ali zavrženje se prosimo povežite s pooblaščenim servisnim centrom. Izvedba vzdrževanja s strani neusposobljene osebe lahko povzroči nevarnosti.

Klimatsko napravo napolnite s hladilnim sredstvom R32 in jo vzdržujte popolnoma v skladu z zahtevami proizvajalca. To poglavje se v glavnem osredotoča na posebne zahteve za vzdrževanje električnih naprav s hladilnim sredstvom R32. Za podrobne informacije zahtevajte od serviserjev da preberejo tehnični servisni priročnik.

Kvalifikacijske zahteve za vzdrževalno osebje

1. Za popravila hladilne opreme, kjer je prisotno vnetljivo hladilno sredstvo, je dodatno potrebno posebno usposabljanje. V mnogih državah ga izvajajo nacionalne učne ustanove, ki so ustrezno akreditirane po morebiti celo predpisanih zadevnih nacionalnih standardih kompetence, Doseganje kompetence mora biti dokumentirano s potrdilom.
2. Vzdrževanje in popravilo klimatske naprave se kora izvajati na način, ki ga priporoča proizvajalec. Če so potrebni drugi strokovnjaki za pomoč pri vzdrževanju in popravilih opreme, se morajo ta dela izvajati pod nadzorom oseb, ki so usposobljene za popravilo klimatskih naprav, ki so opremljene z vnetljivimi hladilnimi sredstvi.

Pregled mesta obratovanja

Pred izvedbo vzdrževanja opreme s hladilnim sredstvom R32 mora biti izveden varnostni pregled za zagotovitev minimiranja nevarnosti za požar. Preverite, da je prostor dobro prezračen in da je antistatična in požarna oprema brezhibna.

Med vzdrževanjem hladilnega sistema upoštevajte naslednje ukrepe pred zagonom sistema.

Delovni postopki

1. Splošno delovno območje:

Celotno vzdrževalno osebje in drugi, ki delajo v lokalnem območju morajo biti seznanjeni z naravo del, ki se izvajajo. Izogibajte se delu v zaprtih prostorih. Območje okoli delovnega mesta mora biti ograjeno. Zagotovite varne razmere na delovnem območju in nadzor nad vnetljivim materialom.

2. Preverite prisotnost hladilnega sredstva:

Pred in med delom mora biti prostor pregledan z ustreznim detektorjem hladilnega sredstva, zato da se serviserji zavedajo morebiti strupenega ali vnetljivega ozračja. Zagotovite primerno opremo za detekcijo prisotnosti vseh uporabljenih hladilnih sredstev, to je neiskrečo, primerno zaprto in notranje varno.

3. Prisotnost gasilnikov:

Pri vročih delih na hladilni opremi ali sosednjih delih morajo biti na voljo ustrezni gasilniki. V bližini polnilnega območja imejte pripravljen gasilnik na prah ali CO₂.

4. Odsotnost virov vžiga:

Osebe, ki izvajajo dela na hladilnem sistemu, ki vsebujejo tudi dela na ceveh ne smejo uporabljati nobenih virov vžiga na tak način, ki bi lahko povzročil požar ali eksplozijo. Vsi morebitni viri vžiga, vključno s kajenjem cigaret se morajo nahajati v zadostni oddaljenosti od kraja montaže, popravila, snemanja ali zavrženja, kjer bi se lahko sproščalo hladilno sredstvo v okolico. Pred začetkom del mora biti okolica opreme pregledana na nevarnosti za vnetje ali vžig.

Postavite znake »Prepovedano kajenje«.

5. Prezračeno območje (odprite vrata in okna):

Zagotovite, da je območje odprto ali pa primerno prezračevano pred posegom v sistem ali izvajanjem vročih del. Določen obseg prezračevanja je potreben tudi med izvedbo del. Prezračevanje mora varno razpršiti morebiti uhajajoče hladilno sredstvo in ga prednostno odvesti v zunanje ozračje.

6. Pregledi hladilne opreme:

Pri zamenjavi električnih komponent morajo nove ustrezati namenu in imeti prave lastnosti. Vedno je potrebno poštevatervisna navodila in navodila proizvajalca. Če ste v dvomih, se posvetujte s tehničnim oddelkom proizvajalca. Pri instalacijah z vnetljivim hladilnim sredstvom so potrebni naslednji pregledi:

- Ali je polnilna količina ustrezna glede na prostor, kjer so nameščeni deli z vnetljivim hladilnim sredstvom.
- Ali prezračevalna oprema iz odprtine deluje pravilno on niso ovirane.
- Če se uporablja indirektni hladilni krogotok je potrebno preveriti sekundarni krogotok na prisotnost hladilnega sredstva.
- Hladilni ventili ali komponente morajo biti nameščeni tako, da niso izpostavljeni korozivnim vplivom, razen če so izdelani v korozijsko odporni izvedbi ali ustrezno zaščiteni.

7. Pregledi električnih naprav:

Popravila in vzdrževanje električnih komponent morajo vključevati tudi varnostne preglede in postopke za pregled komponent. Če obstaja napaka, ki lahko vpliva na varnost, električne napetosti ni dovoljeno prikloniti, dokler napaka ni odpravljena. Če napake ni mogoče odpraviti takoj, in je potrebno nadaljevanje obratovanja, je potrebo uporabiti primernočasno rešitev. O tem je potrebno obvestiti lastnika opreme, tako da so s tem vsi seznanjeni.

Začetni varnostni pregled naj vsebuje tudi:

- pregled izpraznjenosti kondenzatorjev: to je potrebno zaradi preprečevanja možnosti iskrenja.
- Pregled, da ni nobena električna komponenta pod napetostjo ali ožičenje izpostavljeno med polnjenjem, praznjenjem ali čiščenjem sistema.
- Ohranjajte kontinuiteto ozemljitve.

Pregled kablov

Preglejte kable na obrabo, korozijo, preveliko napetost, vibracije in prisotnost ostrih robov in drugih nevarnosti v njihovi bližini. Med pregledom upoštevajte tudi vpliv staranja ali neprestanih vibracij kompresorja in ventilatorja.

Pregled uhajanja hladilnega sredstva R32

Opomba: Pregled uhajanja hladilnega sredstva izvajajte v okolju, kjer ni potencialnih virov vžiga. Ne smete uporabljati halogenskih tipal (ali drugih detektorjev, ki uporabljajo odprti plamen),

Metoda ugotavljanja uhajanja:

Za sisteme s hladilnim sredstvom R32 so na voljo elektronski detektorji uhajanja in detekcija ne sme potekati v okolju, kjer je hladilno sredstvo R32 že prisotno. Zagotovite, da detektor ne bo postal vir vžiga in da je primeren za zaznavanje merjenega hladilnega sredstva. Detektor uhajanja mora biti nastavljen na minimalno vnetljivo koncentracijo (odstotek) hladilnega sredstva. Kalibracijo in nastavev na primerno koncentracijo plina (ne več kot 25 %) izvedite z rabljenim hladilnim sredstvom.

Teočina, ki se uporablja za zaznavanje uhajanja je primerna za večino hladilnih sredstev. Vendar ne uporabljajte raztopin kloridov, da preprečite reakcijo med hladilnim sredstvom in klorom ter korozijo bakrenih cevi.

Če sumite na uhajanje, z okolice odstranite vse vire plamena ali pa jih ugasnite.

Če mora biti mesto puščanja zavarjeno, morate popolnoma odstraniti hladilno sredstvo ali pa ga izolirati od mesta puščanja (z zapornim ventilom). Pred in med varjenjem za očiščenje sistema napolnite ves sistem z OFN (dušikom brez kisika).

Odstranjevanje in vakuumsko črpanje

1. Prepričajte se, da v bližini izhodne odprtine vakuumske črpalke ni prižganih virov plamena in da je okolica dobro prezračevana.
2. Dovolite izvedbo vzdrževalnih in drugih del na hladilnem krogotoku v skladu s splošnimi postopki, za naslednje operacije pa je ključno upoštevanje vnetljivosti. Postopajte, kot sledi:
 - Odstranite hladilno sredstvo.
 - Dekontaminirajte cevovode z inertnim plinom.
 - Izpraznite.
 - Ponovno dekontaminirajte cevovode z inertnim plinom.
 - Odrežite ali zavarite cevovod.
3. Hladilno sredstvo shranite v ustrezno skladiščno posodo, zaradi zagotavljanja varnosti morate sistem preprihati z dušikom brez prisotnega kisika. Ta postopek je po potrebi potrebno ponoviti večkrat. Tega postopka ne smete izvajati s stisnjanim zrakom ali kisikom.
4. S postopkom preprihavanja sistem napolnite z anaerobnim dušikom tako, da doseže delovni tlak v stanju podtlaka, potem pa izpusite dušik brez kisika v ozračje in na kocu sistem vakuumirajte. Ta postopek ponavljajte, dokler hladilno sredstvo ni popolnoma odstranjeno. Po zadnjem polnjenju z anaerobnim dušikom spustite plin v ozračje, da se tlak izravna in potem lahko na sistemu izvajate varjenje. Ta postopek je potreben pri varjenju cevovoda.

Postopki polnjenja hladilnega sredstva

Dodatno k splošnim postopkom je potrebno upoštevati še naslednje zahteve:

- Pazite, da ne pride do medsebojne kontaminacije hladilnih sredstev v polnilni napravi pri menjavi polnilnega sredstva. Polnilna cev mora biti kolikor je mogoče kratka, da se zmanjša ostanek hladilnega sredstva v njej.
- Skladiščne posode se morajo ohranjati v navpični legi.
- Preverite, da je zagotovljena ozemljitev še pred polnjenjem hladilnega sistema s hladilnim sredstvom.
- Po zaključku polnjenja (ali pri prekinitvi) pritrdite oznako sredstva na sistem.
- Pazite, da ne napolnite preveč hladilnega sredstva.

Odstranjevanje in predelava

Izločitev iz uporabe:

Pred tem postopkom mora tehnično osebje dobro poznati opremo in vse njene lastnosti in izvesti varno odstranitev hladilnega sredstva na priporočen način. Za recikliranje hladilnega sredstva morajo biti predhodno izvedene analize hladilnega sredstva in olja. Pre preizkusom zagotovite potrebno energijo.

1. Bodite seznanjeni z opremo in postopkom.
 2. Odklopite električno napetost.
 3. Pred izvedbo postopka se prepričajte o naslednjem:
 - Po potrebi zagotovite mehansko opremo za upravljanje s posodo z hladilno sredstvo.
 - Preverite, da je vsa osebna zaščitna oprema brezhibna in primerna za pravilno uporabo.
 - Celoten postopek praznjenja mora biti izveden po navodilih usposobljenega osebja.
 - Praznjenje opreme in skladiščne posode mora biti v skladu z ustreznimi nacionalnimi standardi.
 4. Po možnosti hladilni sistem vakuumirajte.
 5. Če ne morete doseči stanja vakuum, morate hladilno sredstvo odvzeti na čim več mestih v sistemu.
 6. Pre začetkom praznjenja zagotovite zadostno prostornino skladiščne posode.
 7. Zaženite in upravljajte opremo za praznjenje v skladu z navodili njenega proizvajalca.
 8. Posode ne napolnite do vrha (volumenski vnos tekočine ne sme presegati 80 % prostornine posode).
 9. Maksimalnega delovnega tlaka posode ne smete preseči niti za kratek čas.
 10. Po zaključku polnjenja posode in postopka poskrbite, da se posode in oprema nemudoma odstranijo in da so vsi ventili na opremi zaprti.
 11. Pridobljenega hladilnega sredstva ni dovoljeno vnesti v drug sistem, dokler ni bilo čiščeno in analizirano.
- Opomba:** Po izločitvi naprave in odstranitvi hladilnega sredstva je potrebno to na njej označiti. Oznaka mora vsebovati datum in potrdilo. Oznaka mora prikazovati vnetljivo hladilno sredstvo, ki je v napravi.

Odstranitev:

1. Odstranitev hladilnega sredstva je zahtevana pred popravilom ali izločitvijo naprave. Priporočamo popolno odstranitev hladilnega sredstva.
2. Za to lahko uporabite samo posebno posodo za hladilno sredstvo. Zagotovite ustrezno prostornino posode za količino hladilnega sredstva, ki se nahaja v sistemu. Vse posode, ki se uporabljajo za zbiranje odstranjenega hladilnega sredstva morajo biti ustrezno označene (to je: Posoda za hladilno sredstvo). Skladiščne posode morajo biti opremljen z razbremenilnimi ventili in krogelnimi ventili in morajo biti v dobrem stanju. Po možnosti morajo biti prazne posode pred uporabo odzračene in skladiščene na sobni temperaturi.
3. Oprema za praznjenje mora biti v brezhibnem delovnem stanju in opremljena z lahko dostopnimi izčrpnimi navodili za njeno uporabo. Oprema mora biti primerna za praznjenje hladilnega sredstva R32. Poleg tega mora biti na voljo tudi umerjena tehtalna naprava, ki se lahko normalno uporablja. Cev mora biti v dobrem stanju in priključena s snemljivim neprepustnim priključkom.
Pred uporabo opremo za praznjenje preglejte na brezhibnost in dobro vzdrževanje. Preverite, ali so električne komponente neprepustno zaprte in tako ni možnosti, da bi uhajanje hladilnega sredstva omogočilo nastanek požara. Z vsemi dodatnimi vprašanji se obrnite na proizvajalca.
4. Odvzeto hladilno sredstvo mora biti skladiščeno v ustreznih skladiščnih posodah s pritrjenimi navodili za transport in se vrniti proizvajalcu hladilnega sredstva. Hladilnih sredstev ne mešajte v hladilni opremi, še posebej ne v skladiščni posodi.
5. Nakladalna površina R32 hladilnega sredstva ne more biti vključena v transport.
Pri transportu po potrebi izvajajte potrebne antistatične ukrepe. Pri transporti, nakladanju in razkladanju klimatske naprave izvajajte potrebne zaščitne ukrepe za preprečitev njenih poškodb.
6. Pri odstranitvi kompresorja ali praznjenju kompresorskega olja zagotovite, da je kompresor izčrpan na primeren nivo, tako da v mazalnem olju ni ostankov hladilnega sredstva R32. Vakuumsko črpanje mora biti izvedeno preden se kompresor vrne dobavitelju. Pri praznjenju olja iz sistema zagotovite potrebne varnostne ukrepe.

NAVODILA ZA DELOVANJE DALJINSKEGA UPRAVLJALNIKA

- Da boste klimatsko napravo lahko uporabljali varno in pravilno, natančno preberite navodila.
- Navodila skrbno shranite, da jih boste lahko prebrali kadarkoli v prihodnje.

Opisi gumbov

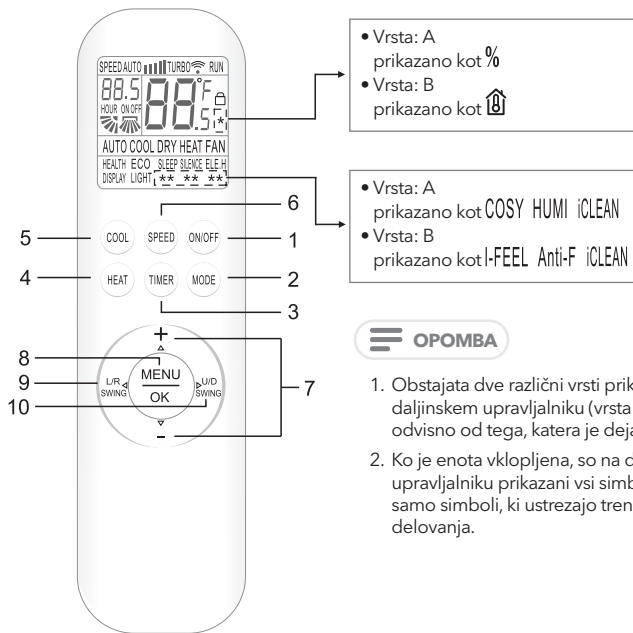

1. Gumb ON/OFF (Vklop/izklop)

Za vklop/izklop enote pritisnite ta gumb.

S tem bodo trenutne nastavitve časovnika in spanja počiščene.

2. Gumb MODE (Način)

S pritiskom tega gumba lahko

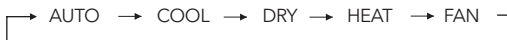

Pri enotah, namenjenih samo hlajenju, način za ogrevanje ni na voljo. Za podroben opis preberite razdelek Uporaba načina.

3. Gumb TIMER (Časovnik)

- Ko je enota vklopljena, pritisnite ta gumb, da izklopite časovnik, ko je izklopljena, pa ga pritisnite, da časovnik vklopite.
- Če ta gumb pritisnete enkrat, bo simbol ON(OFF) (Vklop (Izklop)) začel utripati. Pritisnite »+« ali »-«, da po korakih 0,5 ure in v razponu od 0,5 ure do 24 ur nastavite število ur, ko bo enota vklopljena/izklopljena.
- Pritisnite znova, da potrdite nastavev; simbol ON (OFF) (Vklop (Izklop)) bo nehal utripati.
- Če v 10 sekundah po začetku utripanja simbola ON (OFF) (Vklop (Izklop)) ne pritisnete gumba TIMER (Časovnik), bo nastavev časovnika preklicana.
- Če je nastavev časovnika potrjena, jo s pritiskom na ta gumb lahko prekličete.

4. Gumb HEAT (Toplo)

Pritisnite ta gumb za vstop v način HEAT (Toplo).

5. Gumb COOL (Hladno)

Pritisnite ta gumb za vstop v način COOL (Hladno).

6. Gumb SPEED (Hitrost)

S pritiskom tega gumba lahko izberete hitrost ventilatorja:



OPOMBA

V načinu ventilatorja samodejna hitrost zraka ni na voljo. V samodejnem načinu hitrost zraka Turbo ni na voljo. V načinu razvlaževanja je ta gumb neveljaven.

7. Gumba + in -

- Ob vsakem pritisku gumba »+« se bo nastavev temperature povečala za 1 °C (1 °F), ob vsakem pritisku gumba »-« pa se bo zmanjšala za 1 °C (1 °F).
- Razpon nastavitve temperature: 16 °C (60 °F) ~ 32 °C (90 °F).

OPOMBA

V samodejnem načinu ali načinu ventilatorja temperature ni mogoče nastaviti.

8. Gumba MENU (Meni) in OK (V redu)

- Za vstop v način izbire funkcije pritisnite gumb MENU (Meni). Nato pritisnite Δ , ∇ , \triangleleft in \triangleright , da izberete zeleno funkcijo. Potem pritisnite gumb OK (V redu), da to funkcijo vklopite.
- V načinu izbiranja funkcije pritisnite Δ , ∇ , \triangleleft in \triangleright ; če je funkcijo mogoče izbrati, bo znak na zaslonu LCD začel utripati

9. Gumb L/R SWING (Usmerjanje zraka levo/desno)

Pritisnite ta gumb, da aktivirate levo/desno usmerjanje zraka, in ga znova pritisnite, da izklopite funkcijo usmerjanja zraka.

10. Gumb U/D SWING (Usmerjanje zraka navzgor/navzdol)

Pritisnite ta gumb, da aktivirate usmerjanje zraka navzgor/navzdol, in ga znova pritisnite, da izklopite funkcijo usmerjanja zraka.

OPOMBA

- Ko je enota vklopljena, pritisnite gumb U/D SWING (Usmerjanje zraka navzgor/navzdol) in ga držite 3 sekunde; gumb bo preklopil v način delovanja funkcijskega gumba Rated swinging (Nazivno usmerjanje zraka). Nato pritisnite gumb U/D SWING (Usmerjanje zraka navzgor/navzdol), da izberete položaje za nazivno usmerjanje zraka.
- Prvotni položaj gumba U/D SWING (Usmerjanje zraka navzgor/navzdol) lahko obnovite samo tako, da znova pritisnete gumb U/D SWING (Usmerjanje zraka navzgor/navzdol) in ga držite 3 sekunde ali pa ponovno namestite baterijo daljinskega upravljalnika. Gumb za vklop/izklop napajanja na daljinskem upravljalniku ne omogoči izhoda iz funkcije Rated swinging (Nazivno usmerjanje zraka).

11. HEALTH (Zdravi način)

Ko je enota vklopljena, pritisnite gumb MENU (Meni), nato pa Δ , ∇ , \triangleleft in \triangleright , da izberete znak HEALTH (Zdravi način), ko bo znak HEALTH (Zdravi način) začel utripati; pritisnite gumb OK (V redu), da znak HEALTH (Zdravi način) označite (ali odznačite), s čimer boste aktivirali (deaktivirali) funkcijo zdravega načina.

12. ECO (Ekološki način)

- V načinu hlajenja bo klimatska naprava s spremenljivo frekvenco preklopila v način ECO (Ekološki način), pri katerem je porabljene najmanj električne energije, 8 ur pozneje pa bo preklopila na samodejni izhod iz tega načina.
- Način ECO (Ekološki način) ni na voljo pri klimatski napravi s fiksno frekvenco.
- S spreminjanjem načinov ali izklopom daljinskega upravljalnika bo funkcija ECO (Ekološki način) samodejno preklicana.
- V načinu hlajenja pritisnite gumb MENU (Meni), nato pa Δ , ∇ , \triangleleft in \triangleright , da izberete znak ECO (Ekološki način), ko bo znak ECO (Ekološki način) začel utripati; pritisnite gumb OK (V redu), da znak ECO (Ekološki način) označite (ali odznačite), s čimer boste aktivirali (deaktivirali) funkcijo ekološkega načina.

OPOMBA

Na porabo električne energije vplivajo temperatura okolja, struktura hiše itd.; če je temperatura visoka ali če je površina hiše velika, funkcijo ECO (Ekološki način) uporabljajte previdno.

13. SLEEP (Spanje)

- Ko je enota vklopljena, pritisnite gumb MENU (Meni), nato pa Δ , ∇ , \triangleleft in \triangleright , da izberete znak SLEEP (Spanje), ko bo znak SLEEP (Spanje) začel utripati; pritisnite gumb OK (V redu), da znak SLEEP (Spanje) označite (ali odznačite), s čimer boste aktivirali (deaktivirali) način spanja.
- Enota bo po 10 urah neprekinjenega delovanja preklopila v izhod iz načina SLEEP (Spanje) in prešla v prejšnje stanje.

OPOMBA

Funkcije spanja v načinu ventilatorja ali samodejnem načinu ni mogoče aktivirati. V načinu spanja je zaslon klimatske naprave izklopljen.

14. SILENCE (Tišina)

Ko je enota vklopljena, pritisnite gumb MENU (Meni), nato pa Δ , ∇ , \triangleleft in \triangleright , da izberete znak SILENCE (Tišina), ko bo znak SILENCE (Tišina) začel utripati; pritisnite gumb OK (V redu), da znak SILENCE (Tišina) označite (ali odznačite), s čimer boste aktivirali (deaktivirali) način tišine.

15. ELE.H (Povečanje ogrevanja)

- Ko je enota vklopljena, pritisnite gumb MENU (Meni), nato pa Δ , ∇ , \triangleleft in \triangleright , da izberete znak ELE.H (Povečanje ogrevanja), ko bo znak ELE.H (Povečanje ogrevanja) začel utripati; pritisnite gumb OK (V redu), da znak ELE.H (Povečanje ogrevanja) označite (ali odznačite), s čimer boste aktivirali (deaktivirali) način dodatnega ogrevanja.
- Enota bo samodejno aktivirala funkcijo dodatnega ogrevanja v skladu s temperaturo okolja, da bo povečala ogrevanje.
- Pri nekaterih modelih je ta gumb onemogočen.

16. DISPLAY (Zaslon)

Pritisnite gumb MENU (Meni), nato pa Δ , ∇ , \triangleleft in \triangleright , da izberete znak DISPLAY (Zaslon), ko bo znak DISPLAY (Zaslon) začel utripati; pritisnite gumb OK (V redu), da aktivirate (deaktivirate) funkcijo prikaza na zaslonu.

17. LIGHT (Svetloba)

- Enota bo samodejno aktivirala (deaktivirala) funkcijo prikaza na zaslonu klimatske naprave glede na svetlost notranjih prostorov.
- Ko je enota vklopljena, pritisnite gumb MENU (Meni), nato pa Δ , ∇ , \triangleleft in \triangleright , da izberete znak LIGHT (Svetloba), ko bo znak LIGHT (Svetloba) začel utripati; pritisnite gumb OK (V redu), da znak LIGHT (Svetloba) označite (ali odznačite), s čimer boste aktivirali (deaktivirali) funkcijo zaznavanja svetlobe.

18. COSY (Udobno) (samo pri vrsti A)

- Ko je klimatska naprava vklopljena, pritisnite gumb MENU (Meni), nato pa Δ , ∇ , \triangleleft in \triangleright , da izberete znak COSY (Udobno), ko bo znak COSY (Udobno) začel utripati; pritisnite gumb OK (V redu), da znak COSY (Udobno) označite (ali odznačite), s čimer boste aktivirali (deaktivirali) funkcijo čiščenja.
- Ko je funkcija COSY (Udobno) vklopljena, je hitrost ventilatorja samodejna, funkcija usmerjanja zraka pa je preklicana. Ko je funkcija COSY (Udobno) vklopljena, bodo operacije, s katerimi se enota izklopi, spreminja način ter nastavlja hitrost ventilatorja funkcije SLEEP (Spanje) in funkcijo usmerjanja zraka, samodejno preklopile na izhod iz funkcije COSY (Udobno) in se nato vrnila na predhodno stanje.

19. HUMI (Vlaženje) (samo pri vrsti A)

- Pritisnite gumb MENU (Meni), nato pa Δ , ∇ , \triangleleft in \triangleright , da izberete znak HUMI (Vlaženje), ko bo znak HUMI (Vlaženje) začel utripati; pritisnite gumb OK (V redu), da znak HUMI (Vlaženje) označite (ali odznačite), s čimer boste aktivirali (deaktivirali) funkcijo vlaženja.

OPOMBA

V načinu razvlaževanja funkcija vlaženja ni na voljo.





20. iCLEAN

- Enota bo samodejno očistila prah na uparjalniku in razvlažila ali osušila vlogo.
- Ko je klimatska naprava izklopljena, pritisnite gumb MENU (Meni), nato pa Δ , ∇ , \triangleleft in \triangleright , da izberete znak iCLEAN, ko bo znak iCLEAN začel utripati; pritisnite gumb OK (V redu), da znak iCLEAN označite (ali odznačite), s čimer boste aktivirali (deaktivirali) funkcijo čiščenja.
- Funkcija čiščenja se bo po 30 minutah samodejno zaprla.





21. Zaklep za zaščito otrok

- Da aktivirate ali deaktivirate funkcijo zaklepa za zaščito otrok, hkrati pritisnite gumba HEAT (Toplo) in MODE (Način) ter ju držite vsaj 3 sekunde.
- Ko je aktiviran zaklep za zaščito otrok, bo na daljinskem upravljalniku prikazano »«.

22. Anti-F (Proti plesnjenju) (samo pri vrsti B)

- Funkcija proti plesnjenju: Ko se enota zapre v načinih hlajenja ali razvlaževanja ali v samodejnem načinu (hlajenja), bo še naprej delovala približno 3 minute, da bo razvlažila uparjalnik, s tem pa bo na njem preprečeno nabiranje bakterij, ki povzročajo glive in neprijeten vonj ter so škodljive za zdravje.
- Ko je enota izklopljena, pritisnite gumb MENU (Meni), nato pa , ,  in , da izberete znak Anti-F (Proti plesnjenju), ko bo znak Anti-F (Proti plesnjenju) začel utripati; pritisnite gumb OK (V redu), da označite (odznačite) znak Anti-F (Proti plesnjenju), s čimer bo aktivirana (deaktivirana) funkcija proti plesnjenju.

23. I-FEEL (samo pri vrsti B)

Ko je enota vklopljena, pritisnite gumb MENU (Meni), nato pa , ,  in , da izberete znak - I-FEEL, ko bo znak I-FEEL začel utripati; pritisnite gumb OK (V redu), da znak I-FEEL označite (ali odznačite) in , s čimer boste aktivirali (deaktivirali) funkcijo I-FEEL.

24. °C/°F

- Temperatura je privzeto prikazana v stopinjah celzija.
- Hkrati pritisnite gumba COOL (Hladno) in HEAT (Toplo) in jo držite več kot 3 sekunde, da nastavite »°C« ali »°F«.



OPOMBA

Pri nekaterih modelih prikaz v stopinjah fahrenheitov ni na voljo. Ko je temperatura na daljinskem upravljalniku prikazana v stopinjah fahrenheitov, je na enoti lahko prikazana v celzijih, pri čemer to na delovanje enote ne vpliva.

25. Funkcija ogrevanja 8° C

- Funkcija ogrevanja 8° C je na voljo le pri nekaterih modelih.
- Za vklop ali izklop funkcije ogrevanja 8° C hkrati pritisnite gumba MODE (Način) in »+« (samo v načinu ogrevanja v stanju vklopa).
- Ko vklopite funkcijo ogrevanja 8° C:
 - a. Pritisnite gumb HEAT (Toplo) ali preklopite na način ali pa izberite funkcijo spanja; pri vseh je možen izhod iz funkcije ogrevanja 8° C.
 - b. Pritisk gumbov SPEED (Hitrost), »+«, »-« ne deluje.
 - c. Funkcija preklopa iz stopinj fahrenheitov v stopinje celzija in nazaj ne deluje.
 - d. Enoto izklopite in ponovno vklopite; funkcija ogrevanja 8° C je še vklopljena.
 - e. Pritisnite gumb MENU (Meni); funkcije ELE.H (Povečanje ogrevanja) ni mogoče izbrati.

Način samodejnega delovanja

1. Pritisnite gumb ON/OFF (Vklop/izklop); klimatska naprava začne delovati.
2. Pritisnite gumb MODE (Način) in izberite način samodejnega delovanja.
3. S pritiskom gumba SPEED (Hitrost) lahko izberete hitrost ventilatorja Low (Nizka), Mid (Srednja), High (Visoka), Auto (Samodejno).
4. Znova pritisnite gumb ON/OFF (Vklop/izklop); klimatska naprava se zaustavi.



OPOMBA

V samodejnem načinu nastavitve temperature ne delujejo.

Način delovanja Cool/Heat (Hladno/toplo)

1. Pritisnite gumb ON/OFF (Vklop/izklop); klimatska naprava začne delovati.
2. Pritisnite gumb MODE (Meni) in izberite način hladnega ali toplega delovanja.
3. S pritiskom gumba »+« ali »-« lahko nastavite temperaturo od 16 °C (60 °F) do 32 °C (90 °F); zaslon se s pritiskom gumba spreminja.
4. S pritiskom gumba SPEED (Hitrost) lahko izberete hitrost ventilatorja Low (Nizka), Mid (Srednja), High (Visoka), Turbo. Auto (Samodejno).
5. Znova pritisnite gumb ON/OFF (Vklop/izklop); klimatska naprava se zaustavi.



OPOMBA

Pri vrsti za hladno pihanje ni funkcije ogrevanja.

Način delovanja ventilatorja

1. Pritisnite gumb ON/OFF (Vklop/izklop); klimatska naprava začne delovati.
2. Pritisnite gumb MODE (Način) in izberite način delovanja ventilatorja.
3. S pritiskom gumba SPEED (Hitrost) lahko izberete hitrost ventilatorja Low (Nizka), Mid (Srednja), High (Visoka).
4. Znova pritisnite gumb ON/OFF (Vklop/izklop); klimatska naprava se zaustavi.



V načinu ventilatorja nastavitve temperature ne delujejo

Način razvlaževanja

1. Pritisnite gumb ON/OFF (Vklop/izklop); klimatska naprava začne delovati.
2. Pritisnite gumb MODE (Način) in izberite način razvlaževanja.
3. S pritiskom gumba »+« ali »-« lahko nastavite temperaturo od 16 °C (60 °F) do 32 °C (90 °F); zaslon se s pritiskom gumba spreminja.
4. Znova pritisnite gumb ON/OFF (Vklop/izklop); klimatska naprava se zaustavi.



V načinu razvlaževanja nastavitve hitrosti ne delujejo.

Uporaba

Namestitev baterij

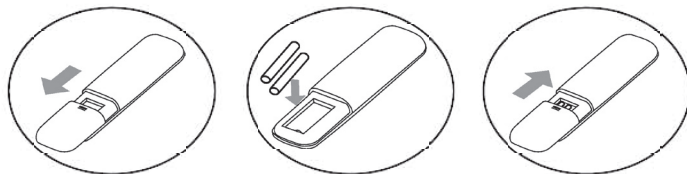

1. Odprite pokrov za baterije, tako da ga potisnete v smeri, ki jo kaže puščica.
2. Vstavite dve novi bateriji (št. 7) in ju namestite tako, da bosta električna pola (+ in -) pravilno obrnjena.
3. Namestite pokrov za baterije nazaj.

Odlaganje baterij

Baterij ne odlagajte kot nesortirane komunalne odpadke. Za pravilno odstranjevanje baterij se obrnite na lokalne zakone.

Baterije imajo lahko na dnu ikone za odstranjevanje kemični simbol.

Ta kemijski simbol pomeni, da baterija vsebuje težko kovino, ki presega določeno koncentracijo. Aparate in rabljene baterije je treba obdelati v specializiranem obratu za ponovno uporabo, recikliranje in predelavo.

S pravilnim odlaganjem boste pomagali preprečiti morebitne negativne posledice za okolje in zdravje ljudi.



Navodila za uporabo Smart WiFi aplikacije lahko najdete na:
<https://tesla.info/wp-content/uploads/pdf/TeslaTAWiFiapp.pdf>



GARANCIJSKI LIST ZA KLIMATSKE NAPRAVE TESLA

36 MESECEV

GARANCIJSKA IZJAVA

IZPOLNITI OB MONTAŽI (pooblaščno podjetje/monter/servis)

Kupec/Uporabnik in telefon:	
Naslov uporabnika:	
Ime/Naziv prodajalca (podjetje), številka računa in datum prodaje:	
Oznaka modela in serijska številka klimatske naprave:	

IZPOLNITI OB MONTAŽI (pooblaščno podjetje/monter/servis)

Montažo opravil (podjetje): _____
Ime, priimek monterja in tel.: _____
Datum vgradnje: _____
Podpis in žig pooblaščenega podjetja/ monterja/serviserja:

IZJAVA GARANTA:

- Garancija in garancijski pogoji veljajo na območju Republike Slovenije. Proizvajalec proizvoda, prodajalec naprave in generalni uvoznik za Republiko Slovenijo Comtrade Distribucija d.o.o., Letališka cesta 29B, 1000 Ljubljana, kot izdajatelj garancije zagotavlja, da bo proizvod v garancijskem roku pravilno deloval, če ga uporabljate v skladu z njegovim namenom in navodili za uporabo.
- Če blago ne izpolnjuje specifikacij ali nima lastnosti, navedenih v garancijskem listu ali oglaševalskem sporočilu, lahko potrošnik najprej zahteva odpravo napak. Napake na izdelku morajo biti odpravljene v skupno 30 dneh od dneva, ko je garant od potrošnika prejel zahtevo za odpravo napak. Rok iz prejšnjega odstavka se lahko podaljša na najkrajši čas, ki je potreben za dokončanje popravila ali zamenjave, vendar za največ 15 dni.
- Če popravilo ni opravljeno v predvidenem roku, mora garant potrošniku brezplačno zamenjati blago z enakim, novim in brezhibnim blagom. Za zamenjano blago ali zamenjan bistveni del blaga z novim proizvajalec izda nov garancijski list.
- Če garant v roku 30 oz. 45 dni v primeru podaljšanja roka ne popravi ali ne zamenja blaga z novim, lahko potrošnik zahteva vračilo celotne kupnine od proizvajalca ali zahteva sorazmerno znižanje kupnine. Če se neskladnost pojavi v manj kot 30 dneh od dobave blaga, lahko potrošnik zahteva vračilo plačanega zneska. Rok začne teči šele, ko potrošnik omogoči pregled naprave za namene uveljavitve pravic iz garancije oziroma napravo dostavi na pooblaščen servis.
- Stroške za material, nadomestne dele, delo, prenos in prevoz izdelkov, ki nastanejo pri odpravljanju okvar oziroma nadomestitvi blaga z novim, krije garant v času veljavnosti garancije.
- Potrošnik ima zakonsko pravico, da zoper prodajalca v primeru neskladnosti blaga brezplačno uveljavlja jamčevalne zahtevke. Garancija ne izključuje pravic potrošnika, ki izhajajo iz obveznega jamstva za skladnost blaga. Garant proti plačilu zagotavlja vzdrževanje blaga in nadomestne dele še 36 mesecev po poteku garancijske dobe.

Garancija velja za:

Klimatske naprave Tesla proizvedene in dobavljene s strani TESLA skupine in podjetja Comtrade Distribucija d.o.o. kot uvoznika.

Garancijski rok:

Garancijski rok za naprave je **36 mesecev**.

Garancijski pogoji:

Popravila v garancijski dobi se praviloma opravljajo na objektu, kjer je naprava zmontirana. Stroški transporta bodo priznani le, če bo izdelek po predhodnem dogovoru poslan najbližjemu pooblaščenemu servisu in bodo obračunani po veljavnih tarifah potnih stroškov. Potrošnik poskrbi za montažo naprave na dostopnem mestu oz. v primeru servisa omogoči dostop do le-te. Garancija krije stroške po kriterijih standardne montaže to je do 4m višine od tal. Garancija preneha veljati zaradi: neupoštevanja navodil za uporabo, nestrokovne izvedbe montaže naprave, montaže s strani vgradnje neoriginalnih sestavnih delov v napravo, malomarnega ravnanja z napravo, poškodbe, nastale zaradi mehanskih udarcev po krivdi kupca oziroma tretje osebe.

Garancija ne velja za izdelke:

- ki so bili predmet malomarnosti pri prevozu, ravnanju, skladiščenju ali uporabi,
- ki so bili brez pooblastila družbe Comtrade Distribucija d.o.o. popravljeni ali na kakršen koli način spremenjeni,
- ki so bili predmet nepravilne namestitve, uporabe, spreminjanja, nestrokovnega servisiranja ali nepravilne zasnove sistema, kar je povzročilo stalno senčenje izdelkov;
- material uporabljen pri montaži naprave (cevi, spojke, nosilci, itd.),
- nepravilnosti na električnih priključkih, električni napeljavi, električnem toku in neustreznosti varovalk,
- ki so bili predmet izpada električne energije ali prenapetosti, poplave, požara, neposrednih ali posrednih udarcev strele ali drugih naravnih katastrof,
- ki so bili podvrženi nenamernim poškodbam, nepravilnemu ravnanju z napravo, vandalizmu, eksplozijam, vojnim dejanjem ali drugim dogodkom, na katere družba Comtrade Distribucija d.o.o. nima vpliva,
- za kakršno koli poslabšanje videza izdelkov (vključno s kakršnimi koli praskami, madeži, rjo, razbarvanjem ali plesnijo) ali za kakršne koli druge spremembe videza izdelkov, ki izhajajo iz običajne obrabe med uporabo materialov,
- na vgrajen potrošni material (tesnila, filtre ipd.), ki se ob uporabi naprave obrabijo ali porabijo ter jih je potrebno redno kontrolirati, čistiti in menjavati, poškodbe cevi uparjalnika ali kondenzatorja, ki vključujejo korozijo cevi zaradi atmosferskih vplivov,
- napačni tip hladilnega sredstva in/ali količina, ki je bila dodana sistemu med namestitvijo,
- če je oznaka izdelka, tip ali serijska številka relevantnih izdelkov spremenjena, odstranjena ali nečitljiva,
- ki so bili premaknjeni s prvotnega mesta namestitve.

Popravila v garancijski dobi

Za popravila v garancijski dobi je obvezno priložiti račun za napravo in montažo ali izpolnjen garancijski list. Okvaro v garancijskem roku se prijavi pri pooblaščenem servisu. Pri prijavi okvare je potrebno navesti model in serijsko številko izdelka.

Popravila izven garancijskega roka

Če je vaša garancija za napravo potekla, nas vseeno kontaktirajte, ker dobavljamo in vgrajujemo kakovostne originalne dele.

Opozorilo: garancija ne izključuje pravic potrošnika, ki izhajajo iz odgovornosti prodajalca za napake na blagu.

Za garancijske pogoje jamči (dobavitelj):

Comtrade Distribucija d.o.o., Letališka cesta 29B, 1000 Ljubljana,

Tel: +386 31 680 037,

E-mail: servis.slo@comtrade.com

Uvoznik si pridržuje pravico do spremembe servisne mreže z namenom izboljšanja usluge vgradnje za klimatske naprave Tesla. Seznam pooblaščenih serviserjev Comtrade Distribucija d.o.o. se nahaja spodaj.

POOBLAŠČENI SERVISI TESLA KLIMATSKIH NAPRAV





SERVIS	REGIJA	TEL.	E-MAIL
VENALIA D.O.O., Vodnikova cesta 275, 1000 Ljubljana	CELOTNA SLOVENIJA	059 051 840	info@venalia.si

UPOZORENJE

Upozorenje: Ovaj klima uređaj koristi R32 zapaljivo rashladno sredstvo.

Napomene: Klima uređaj sa R32 rashladnim sredstvom, ako se grubo tretira, može prouzrokovati ozbiljno oštećenje ljudskog tela ili okolnih stvari.

- Prostor za ugradnju, upotrebu, popravku i skladištenje ovog klima uređaja treba da bude veći od 5m².
- Klima uređaj se rashladnim sredstvom može puniti najviše do 1.7 kg.
- Ne koristite nikakve metode za ubrzavanje odleđivanja ili za čišćenje zamrznutih delova, osim onih koje preporučuje proizvođač.
- Nemojte bušiti ili plamenom zagrevati klima uređaj ili proveravati da li je cevovod rashladnog sredstva oštećen.
- Klima uređaj treba skladištiti u prostoriji bez izvora požara, kao što su, na primer, otvoreni plamen, plinski uređaj, radni električni grejač i tako dalje.
- Imajte na umu da rashladno sredstvo može biti bez ukusa.
- Klima uređaj treba skladištiti na način koji će sprečiti nastajanje mehaničkih oštećenja usled nezgode.
- Održavanje ili popravak klima uređaja koji koriste R32 rashladno sredstvo moraju se izvršiti nakon sigurnosne provere, kako bi se smanjio rizik od nezgode.
- Klima uređaj mora biti instaliran sa zaštitom sigurnosnog ventila.
- Molimo vas da pažljivo pročitate uputstvo pre instaliranja, korišćenja i održavanja.

Simbol	Beleška	Objašnjenje
 <p>Upozorenje: Opasnost od požara</p>	UPOZORENJE	Ovaj simbol pokazuje da ovaj uređaj koristi zapaljivo rashladno sredstvo. Ako je rashladno sredstvo iscurilo i izloženo spoljnom izvoru paljenja, postoji opasnost od požara.
	OPREZ	Ovaj simbol pokazuje da uputstvo za korišćenje treba pažljivo pročitati.
	OPREZ	Ovaj simbol pokazuje da osoblje servisa treba da rukuje ovom opremom u skladu sa uputstvom za instalaciju.
	OPREZ	Ovaj simbol pokazuje da su dostupne informacije kao što su, na primer, uputstvo za korišćenje ili uputstvo za instalaciju.

SIGURNOSNE MERE

Nepravilna instalacija ili rad koji ne prati ova uputstva može prouzrokovati štetu ili povrediti ljude, imovinu itd. Ozbiljnost je klasifikovana prema sledećim indikacijama:



UPOZORENJE!

Ovaj simbol označava mogućnost smrti ili ozbiljne povrede.



OPREZ!

Ovaj simbol označava mogućnost povrede ili oštećenja imovine.

UPOZORENJE!

- Ovaj uređaj mogu koristiti deca uzrasta od 8 i više godina i osobe sa smanjenim fizičkim, senzornim ili mentalnim sposobnostima ili nedostatkom iskustva i znanja ako su pod nadzorom ili na osnovu instrukcija za upotrebu aparata na bezbedan način i ako razumeju eventualne opasnosti. Deca ne smeju da se igraju sa uređajem. Čišćenje i održavanje ne smeju vršiti deca bez nadzora.
(Samo za AC sa CE-ZNAKOM)
- Ovaj uređaj ne treba da koriste osobe (uključujući decu) sa smanjenim fizičkim, čulnim ili mentalnim sposobnostima ili nedostatkom iskustva i znanja, osim ako su pod nadzorom ili su dobili uputstva o upotrebi uređaja od strane osobe koja je odgovorne za njihovu bezbednost. Deca treba da budu pod nadzorom, kako se ne bi igrala sa uređajem.
(Osim za AC sa CE-ZNAKOM)
-  **Klima uređaj mora biti uzemljen. Nepotpuno uzemljenje može dovesti do strujnih udara.** Ne spajajte žicu za uzemljenje na gasovod, vodovod, gromobran ili telefonsku žicu.
- Uvek isključite uređaj i prekinite napajanje kada uređaj nije u upotrebi duže vreme, kako bi se osigurala bezbednost.
- Vodite računa da se daljinski upravljač i unutrašnja jedinica ne okvase ili da budu previše vlažni. U suprotnom, može doći do kratkog spoja.
- Ako je kabl za napajanje oštećen, mora ga zameniti proizvođač ili serviser ili slično kvalifikovano lice.
- Ne isključujte glavni prekidač za napajanje tokom rada vlažnim rukama. To može izazvati strujni udar.
- Nemojte koristiti utičnicu i za druge električne aparate. U suprotnom, može izazvati strujni udar, čak i požar i eksploziju.
- Uvek isključite uređaj i prekinite napajanje pre nego što izvršite bilo kakvo održavanje ili čišćenje. U suprotnom, može doći do strujnog udara ili oštećenja.
- Ne vucite kabl za napajanje kada izvlačite utikač iz utičnice. Oštećenje kabla za napajanje izaziva ozbiljan strujni udar.
- Upozorenje da cevi povezane sa uređajem ne smeju da sadrže izvor plamena.
- Ne postavljajte klima uređaj na mesto gde ima zapaljivog gasa ili tečnosti. Udaljenost između njih treba da bude više od 1m. To može izazvati požar, pa čak i eksploziju.
- Nemojte koristiti tečno ili korozivno sredstvo za čišćenje, obrišite klima uređaj vodom ili drugom tečnošću. To može izazvati strujni udar ili oštećenje uređaja.
- Ne pokušavajte sami da popravite klima uređaj. Nepravilne popravke mogu izazvati požar ili eksploziju. Obratite se kvalifikovanom serviseru za sve uslove servisiranja.
- Ne koristite klima uređaj za vreme oluje. Da bi se sprečila opasnost, potrebno je na vreme prekinuti napajanje.
- Ne stavljajte ruke ili predmete u dovode ili odvođe vazduha. To može izazvati povrede ili oštećenje uređaja.
- Proverite da li je instalirani nosač čvrsto postavljen. Ako je oštećen, to može dovesti do pada uređaja i uzrokovati povredu.
- Ne blokirajte dovod ili odvod vazduha. U suprotnom, kapacitet hlađenja ili grejanja će oslabiti, čak i uzrokovati prestanak rada.
- Ne dozvolite da klima uređaj duva u pravcu grejača. U suprotnom to će dovesti do nepotpunog sagorevanja, što će izazvati trovanje.
- Uređaj se instalira u skladu sa državnim propisima o električnim instalacijama.
- Sigurnosni ventil protiv curenja gasa mora biti instaliran kako bi se izbegli mogući električni udari.
- Ovaj proizvod sadrži fluorovane gasove staklene bašte.
- Curenje rashladnog sredstva doprinosi klimatskim promenama. Rashladno sredstvo s nižim potencijalom globalnog zagrevanja (GWP) manje bi doprinelo globalnom zagrevanju od rashladnog sredstva s višim GWP-om, ako bi iscurilo u atmosferu. Ovaj uređaj sadrži rashladnu tečnost sa GWP-om koj je jednak [675]. To znači da ukoliko bi 1 kg rashladne tečnosti iscurio u atmosferu, uticaj na globalno zagrevanje bio bi [675] puta veći od 1 kg CO₂, u periodu od 100 godina. Nikada ne pokušavajte da sami utičete na rad rashladnog uređaja ili da ga sami rastavite i uvek potražite pomoć stručnog lica.
- Budite sigurni da ispod unutrašnje jedinice nema sledećih objekata:
 1. mikrotalasne rerne, peći i drugih vrućih predmeta.
 2. računari i drugi visoki elektrostatski uređaji.
 3. utičnice koje se često koriste.
- Spojevi između unutrašnje i spoljašnje jedinice se ne smeju ponovo koristiti, osim ako se ne koristi nova cev.
- Specifikacija osigurača je odštampana na pločici, kao što je: 3.15A / 250V AC, itd.

Upozorenje o odlaganju električnog otpada

Značenje simbola precrtane kante za smeće: Ne odlažite električne uređaje kao nerazvrstani komunalni otpad, koristite odvojena postrojenja za sakupljanje. Kontaktirajte lokalnu zvaničnu instituciju za informacije o dostupnim sistemima za prikupljanje otpada. Ako se električni uređaji odlažu na deponije, opasne materije mogu iscuriti u podzemne vode i ući u lanac ishrane, što će štetno uticati na vaše zdravlje. Kada zamenjujete stare uređaje novim, prodavac je zakonski obavezan da uzme vaš stari uređaj kako bi ga besplatno odložio.



OPREZ!

- Ne otvarajte prozore i vrata dugo dok klima uređaj radi. U suprotnom, kapacitet hlađenja ili grejanja će biti oslabljen.
- Nemojte stajati na vrhu spoljašnje jedinice ili stavljati teške stvari na nju. To može izazvati telesne povrede ili oštetiti uređaj.
- Ne koristite klima uređaj u druge svrhe, kao što su sušenje odeće, čuvanje hrane itd.
- Ne dozvolite da hladan vazduh duva u vašem pravcu duže vremena. To će pogoršati vaše fizičko stanje i izazvati zdravstvene probleme.
- Podesite odgovarajuću temperaturu. Preporučuje se da razlika u temperaturi između unutrašnje i spoljašnje temperature ne bude prevelika. Odgovarajuće podešavanje temperature može sprečiti rasipanje električne energije.
- Ako vaš klima uređaj nije opremljen kablom za napajanje i utikačem, u fiksnom električnom vodu se mora instalirati protiveksplozivni prekidač, a razmak između kontakata ne sme biti manji od 3,0 mm.
- Ako je vaš klima uređaj stalno priključen na fiksne žičane veze, u fiksnim žičanim vezama treba instalirati uređaj za zaštitu od eksplozije (RCD) koji ima nominalnu radnu struju koja ne prelazi 30 mA.
- Krug napajanja treba da ima zaštitnik za propuštanje i prekidač za vazduh čiji kapacitet treba da bude viši od 1,5 puta od maksimalne struje.
- Što se tiče ugradnje klima uređaja, molimo vas da pogledate dole navedene stavke u ovom priručniku.

SMERNICE ZA UPOTREBU

Uslovi u kojima jedinica ne može normalno da radi

- Unutar temperaturnog raspona navedenog u sledećoj tabeli, klima uređaj može prestati s radom i mogu se pojaviti druge nepravilnosti.

Hlađenje	Spolja	>43°C (primeniti na T1) >52°C (primeniti na T3)
	Unutra	<18°C

Grejanje	Spolja	>24°C <-7°C
	Unutra	>27°C

- Kada je temperatura previsoka, klima uređaj može da aktivira uređaj za automatsku zaštitu, tako da se klima uređaj može isključiti.
- Kada je temperatura preniska, razmenjivač toplote klima uređaja može se smrznuti, što dovodi do kapanja vode ili drugog kvara.
- Kod dugotrajnog hlađenja ili odvlaživanja sa relativnom vlažnošću iznad 80% (vrata i prozori su otvoreni), može doći do kondenzacije vode ili kapanja u blizini izlaza za vazduh.
- T1 i T3 se odnose na ISO 5151.

Napomene za grejanje

- Ventilator unutrašnje jedinice neće početi da radi odmah nakon pokretanja grejanja kako bi se izbeglo ispuštanje hladnog vazduha.
- Kada je vani hladno i mokro, spoljašna jedinica će stvoriti mraz preko razmenjivača toplote koji će povećati kapacitet grejanja. Zatim će klima uređaj početi sa funkcijom odmrzavanja.
- Tokom odmrzavanja, klima uređaj će prestati sa grejanjem na oko 5-12 minuta.
- Tokom odmrzavanja može se pojaviti para koja izlazi iz spoljašne jedinice. To nije kvar, već rezultat brzog odmrzavanja.
- Grejanje će se nastaviti nakon što se odmrzavanje završi.

Napomene za isključivanje

- Kada je klima uređaj isključen, glavni kontroler će automatski odlučiti da li će se zaustaviti odmah ili nakon rada od nekoliko desetina sekundi sa nižom frekvencijom i nižom brzinom protoka vazduha.

Rukovanje u slučaju nužde

- Ako se daljinski upravljač izgubi ili slomi, upotrebite reset dugme u slučaju nužde za rukovanje klima uređajem.
- Ako se ovo dugme pritisne sa isključenom jedinicom, klima uređaj će raditi u Auto režimu.
- Ako se ovo dugme pritisne sa uključenom jedinicom, klima uređaj će prestati da radi.

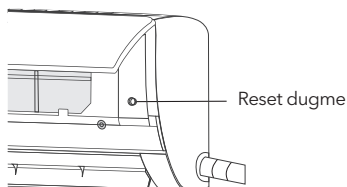

Podešavanje smer protoka vazduha

1. Koristite swing dugme na daljinskom upravljaču da biste podesili smer protoka vazduha gore-dole i levo-desno. Za detalje pogledajte uputstvo za upotrebu daljinskog upravljača.
2. Za modele bez levo-desno swing funkcije, peraja se moraju ručno pomerati.

Napomena: Pomerite peraja pre nego što jedinica počne da radi, u protivnom ćete povrediti prste. Nikada ne stavljajte ruku u dovod ili izlaz vazduha kada klima uređaj radi.

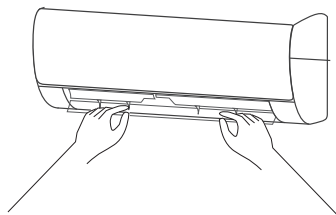

Posebna opreznost

1. Otvorite prednji panel unutrašnje jedinice.
2. Konektor (kao na slici) ne može dodirivati priključnu ploču i pozicioniran je kao što je prikazano na slici.

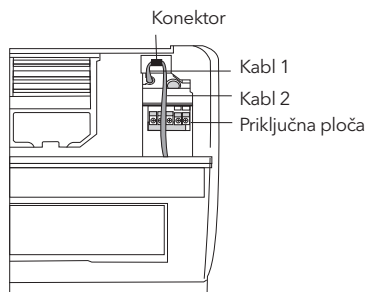

NAZIVI SVAKOG POJEDINAČNOG DELA

Unutrašnja jedinica

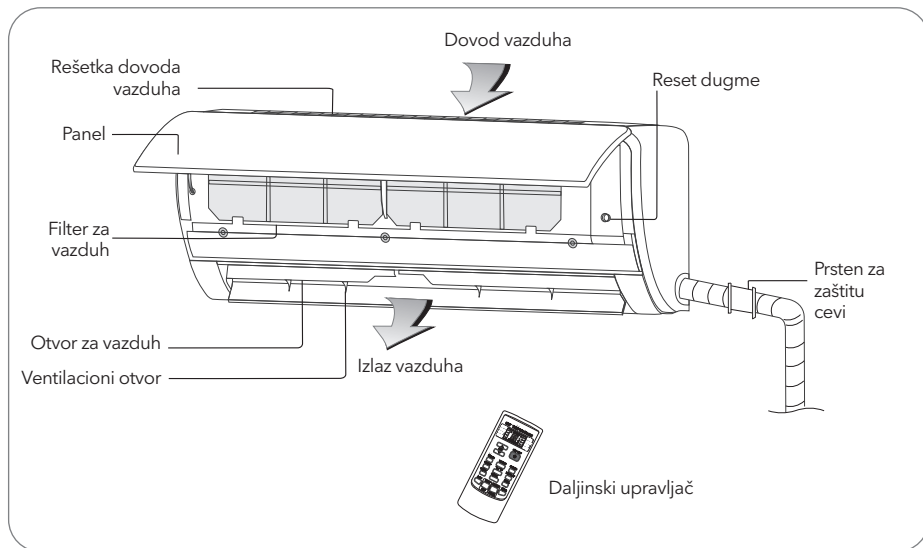

Spoljašna jedinica

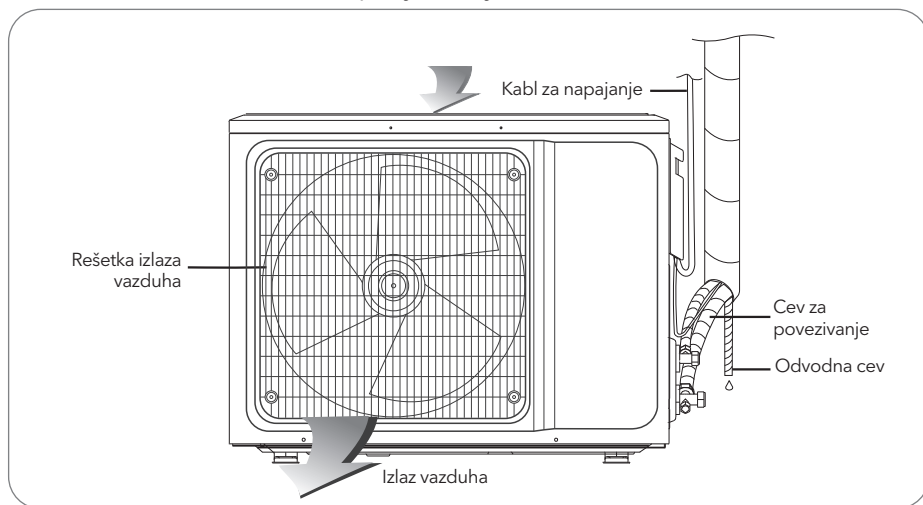

Napomena: Sve slike u ovom priručniku su samo šematski dijagrami, fizički proizvod je standard. Utikač, WIFI funkcija, funkcija negativnog jona, i vertikalna i horizontalna swing funkcija su opcionalne, u zavisnosti od modela.

ČIŠĆENJE I ODRŽAVANJE

⚠ UPOZORENJE!

- Pre čišćenja, klima uređaj se mora isključiti kao i struja na duže od 5 minuta, inače može doći do opasnosti od strujnog udara.
- Ne vlažite klima uređaj, jer to može prouzrokovati strujni udar. Pazite da klima uređaj ne ispirate vodom ni pod kojim okolnostima.
- Isparljive tečnosti kao što su razređivači ili benzin mogu oštetiti kućište klima uređaja, stoga molimo da očistite kućište klima uređaja samo mekom suvom krpom ili vlažnom krpom i neutralnim deterdžentom.
- Prilikom upotrebe vodite računa o tome da redovno čistite filter, kako biste sprečili da nakupljena prašina utiče na rad.

Čišćenje panela

Kada je panel unutrašnje jedinice prljav, nežno ga očistite vlažnom krpom i mlakom vodom ne toplijom 40°C i ne uklanjajte panel dok ga čistite.

Čišćenje filtera za vazduh

Uklonite filter za vazduh

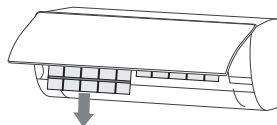
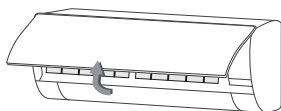

1. Koristite obe ruke da biste otvorili panel bočno sa obe strane u pravcu koji pokazuje strelica.
2. Oslobodite filter za vazduh i uklonite ga.

Očistite filter za vazduh

Koristite usisivač ili vodu za ispiranje filtera, a ako je filter jako prljav (npr. masna prljavština), očistite ga toplom vodom (ispod 45 °C) sa blagim rastvorom deterdženta, a zatim stavite filter da se osuši na vazduhu.

Postavite filter

1. Vratite osušeni filter obrnutim redosledom od uklanjanja, zatim zatvorite panel.

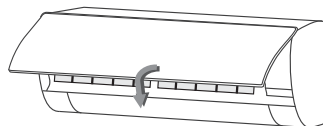
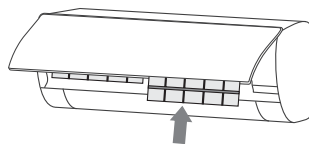

Proverite pre upotrebe

1. Proverite da li su svi otvori za dovod i odvod vazduha blokirani.
2. Proverite da li postoji začepljenje na izlazu za vodu odvodne cevi i odmah ga očistite ukoliko ga ima.
3. Proverite da li je uzemljenje dobro postavljeno.
4. Proverite da li su baterije daljinskog upravljača instalirane i da li je napajanje adekvatno.
5. Proverite da li je došlo do oštećenja na nosaču za montažu spoljašnje jedinice, a ako ih ima, molimo kontaktirajte naš lokalni servisni centar.

Održavanje nakon upotrebe

1. Isključite izvor napajanja klima uređaja, isključite glavni prekidač napajanja i izvadite baterije iz daljinskog upravljača.
2. Očistite filter i telo jedinice.
3. Uklonite prašinu i prljavštinu sa spoljašnje jedinice.
4. Proverite da li je došlo do oštećenja u nosaču za montažu spoljašnje jedinice, i ako ih ima, molimo kontaktirajte naš lokalni servisni centar.



Nemojte sami popravljati klima uređaj, jer pogrešno održavanje može prouzrokovati strujni udar ili požar ili eksploziju. Molimo vas da se obratite ovlašćenom servisnom centru i dopustite stručnim licima da sprovedu održavanje, a provera sledećih stavki pre kontaktiranja radi održavanja može uštedeti vaše vreme i novac.

OTKLANJANJE PROBLEMA

Pojava	Otklanjanje problema
Klima uređaj ne radi.	<ul style="list-style-type: none"> • Možda postoji prekid napajanja. → Sačekajte da se napajanje povrați • Možda utikač za napajanje nije čvrsto postavljen u utičnici. → Proverite i čvrsto ga postavite. • Osigurač za napajanje neispravan. → Zamenite osigurač. • Još uvek nije vreme aktiviranja. → Sačekajte ili otkažite tajmer.
Klima uređaj ne radi odmah po gašenju.	<ul style="list-style-type: none"> • Ako se klima uređaj uključi odmah nakon isključivanja zaštitni prekidač će odložiti rad na 3 do 5 minuta.
Klima uređaj prestaje da radi ubrzo pošto se uključi.	<ul style="list-style-type: none"> • Možda je dostigao podešenu temperaturu, što je česta pojava. • Možda je u stanju odmrzavanja. → Automatski će se pokrenuti posle procesa odmrzavanja. • Možda je podešen tajmer za gašenje. → Podestite tajmer.
Izduvava vazduh ali ne greje/hladi.	<ul style="list-style-type: none"> • Prekomerno nakupljanje prašine na filteru, blokira ulaz i izlaz vazduha, i izuzetno mali ugao lopatica će uticati na efekat hlađenja i zagrevanja. → Molimo očistite filter, uklonite prepreke na ulazu i izlazu vazduha i regulišite ugao lopatica. • Slab učinak hlađenja i grejanja uzrokovan je Otvaranjem vrata i prozora. → Molimo vas zatvorite vrata, prozore, ventilacione otvore, itd. • Funkcija pomoćnog grejanja nije uključena, što može dovesti do lošeg toplotnog efekta. → Uključite pomoćnu funkciju grejanja. (samo za modele sa funkcijom pomoćnog grejanja) • Postavka režima nije ispravna, a postavke temperature i brzine izduvavanja nisu prikladne. → Molimo ponovo izaberite režim i podesite odgovarajuću temperaturu i brzinu izduvavanja.
Osećaju se neprijatni mirisi u unutrašnjoj jedinici.	<ul style="list-style-type: none"> • Sam klima uređaj nema nepoželjan miris. Ako ima mirisa, to može biti zbog nakupljanja mirisa u okolini. → Očistite filter za vazduh ili aktivirajte funkciju čišćenja.
Javlja se zvuk vode koja teče tokom rada klima uređaja.	<ul style="list-style-type: none"> • Kada se klima uređaj pokrene ili zaustavi, ili kada se kompresor pokrene ponekada se čuje zvuk kao da teče voda. → To je zvuk rashladnog sredstva, a ne kvar.
“Klik”zvuk se čuje tokom uključivanja i isključivanja.	<ul style="list-style-type: none"> • Zbog promene temperature, panel i ostali delovi nabreknu što stvara ovaj zvuk. → To je normalno, nije kvar.

Pojava	Otklanjanje problema
Unutrašnja jedinica proizvodi čudne zvukove.	<ul style="list-style-type: none"> Zvuk ventilatora ili kompresora se uključuje ili isključuje. Kada se odmrzavanje pokrene ili prestane da radi, čuje se zvuk. → To je zbog toga što je rashladno sredstvo proticalo u obrnutom smeru. To nije kvar. Previše nakupljanje prašine u filteru za vazduh unutrašnje jedinice može dovesti do stvaranja zvuka. → Na vreme očistite filtere za vazduh. Previše buke kada je uključen "Strong wind". → Ovo je normalno, ako se osećate nelagodno, molimo Vas da deaktivirate funkciju "Strong wind".
Ima kapi vode svuda po površini unutrašnje jedinice.	<ul style="list-style-type: none"> Kada je vlažnost okoline visoka, kapi vode će se nakupiti oko izlaza vazduha ili panela, itd. → Ovo je uobičajena pojava. Produženo hlađenje u otvorenom prostoru proizvodi kapi vode. → Zatvorite vrata i prozore. Premali ugao otvaranja peraja može rezultirati kapima vode na ulazu za vazduh. → Povećajte ugao lopatica.
Tokom hlađenja unutrašnja jedinica se ponekada zamagli.	<ul style="list-style-type: none"> Dešava se ponekad kada su temperatura i vlažnost visoki. → To je zato što se unutrašnji vazduh brzo hladi. Nakon što prođe neko vreme, unutrašnja temperatura i vlažnost će se smanjiti i magla će nestati.



U sledećim situacijama odmah prekinite sve operacije i napajanje i kontaktirajte naš servisni centar.

- Čujete oštar zvuk ili osećate neugodan miris tokom rada.
- Došlo je do neuobičajenog zagrevanja kabla za napajanje i utikača.
- Jedinica ili daljinski upravljač nisu čisti ili sadrže vodu.
- Prekidač za vazduh ili prekidač za zaštitu od curenja često su isključeni.

INSTRUKCIJE ZA INSTALACIJU



VAŽNA OBAVEŠTENJA!

- Pre instaliranja, molimo kontaktirajte s lokalnim ovlašćenim centrom za održavanje, a ukoliko jedinicu nije instalirao ovlašćeni centar za održavanje, kvar možda neće biti rešen usled neadekvatnog rukovanja.
- Klima uređaj mora biti instaliran od strane profesionalaca u skladu sa državnim pravilima o električnim instalacijama i ovim uputstvom.
- Nakon postavljanja mora se izvršiti testiranje curenja rashladnog sredstva.
- Da biste premestili i instalirali klima uređaj na drugo mesto, kontaktirajte naš lokalni servisni centar.

Provera prilikom raspakivanja

- Otvorite kutiju i proverite klima uređaj u prostoru sa dobrom ventilacijom (otvorite vrata i prozor) i bez izvora plamena.
Napomena: Operateri moraju da nose antistatičke uređaje.
- Neophodno je da stručno lice proveri da li negde curi rashladno sredstvo pre otvaranja kutije spoljne mašine; ukoliko postoji curenje, zaustavite proces otvaranja.
- Oprema za zaštitu od požara i antistatičke mere opreza moraju biti dobro pripremljene pre provere. Nakon toga proverite cevovod rashladnog sredstva da biste videli ima li tragova udara i da li je izgled zadovoljavajući.

Principi bezbednosti za ugradnju klima uređaja

- Protivpožarni uređaj mora biti pripremljen pre ugradnje.
- Proveriti da li je instalacija provetrena (otvorite vrata i prozor)
- Izvori paljenja, pušenje i pozivanje nisu dozvoljeni na području sa R32 rashladnim sredstvom.
- Antistatičke mere predostrožnosti potrebne za ugradnju klima uređaja, npr. nosite čistu pamučnu odevu i rukavice.
- Neka detektor curenja bude u radnom stanju tokom instalacije.
- Ako dode do curenja rashladnog sredstva R32 tokom instalacije, odmah ćete detektovati koncentraciju u zatvorenom okruženju dok ne dostigne siguran nivo. Ako curenje rashladnog sredstva utiče na rad klima uređaja, molimo vas da odmah prekinete rad, a klima uređaj se mora prvo usisati a potom vratiti u stanicu za održavanje.
- Držite električni aparat, prekidač za napajanje, utikač, utičnicu, visokotemperaturni izvor toplote i visoku statičnost daleko od područja ispod bočne strane unutrašnje jedinice.
- Klima uređaj treba postaviti na pristupačnom mestu za instalaciju i održavanje, bez prepreka koje mogu blokirati dovod ili izlaz vazduha unutrašnjih / spoljašnjih jedinica, a mora se držati i dalje od zapaljivih ili eksplozivnih izvora toplote.
- Ako prilikom ugradnje ili popravke klima uređaja priključni vod nije dovoljno dugačak, priključni vod se mora zameniti priključnim vodom originalne specifikacije; produženje voda nije dozvoljeno.
- Upotrebite novu priključnu cev, osim ako je niste nastavili.

Zahtevi za položaj montiranja

- Izbegavajte mesta zapaljivog ili eksplozivnog curenja gasa ili tamo gde ima jako agresivnih gasova.
- Izbegavajte mesta koja su izložena jakim električnim / magnetnim poljima.
- Izbegavajte mesta koja su izložena buci i rezonanciji.
- Izbegavajte teške prirodne uslove (npr. velika čadavost, jak peščani vetar, direktna sunčeva svetlost ili izvori toplote visoke temperature).
- Izbegavajte mesta koja su na dohvatu dece.
- Skratite vezu između unutrašnje i spoljašnje jedinice.
- Izaberite mesto koje je lako izvršiti servis i druge popravke i gde je ventilacija dobra.
- Spoljašnja jedinica se ne sme postaviti na mestu koje bi moglo da zauzme prolaz, stepenište, izlaz, požarni izlaz, modnu pistu ili bilo koji drugi javni prostor.
- Unutrašnja jedinica mora biti postavljena što je dalje moguće od vrata i prozora suseda, kao i što dalje od biljaka i cveća.

Pregled instalacionog okruženja

- Proverite pločicu sa natpisom spoljašnje jedinice da biste se verovali da je rashladno sredstvo R32.
- Proverite površinu prostorije. Prostor ne sme biti manji od korisnog prostora (5m²) koji je naveden u specifikaciji. Spoljašnja jedinica mora biti postavljena na dobro osvetljenom mestu.
- Proverite instalaciono okruženje: R32 neće biti instaliran u zatvorenom prostoru zgrade.
- Kada koristite električnu bušilicu kako biste napravili rupe u zidu, prvo proverite da li postoji prethodno ukopan cevovod za vodu, struju i gas. Predlaže se upotreba rezervisanog otvora na vrhu zida.

Zahtevi za montažnu strukturu

- Montažni stalak mora da zadovolji relevantne državne ili industrijske standarde u pogledu čvrstoće sa nerđajućim površinama za zavarivanje i povezivanje.
- Montažni stalak i njegova nosiva površina moraju biti sposobni da izdrže minimum četvorostruku težinu jedinice, ili 200 kg.
- Montažni stalak spoljašnje jedinice mora biti pričvršćen pomoću ekspanzionog šrafa.
- Obezbedite sigurnu instalaciju, bez obzira na vrstu zida na koji se jedinica instalira, kako biste sprečili potencijalni pad koji bi mogao da naudi ljudima.

Sigurnosni zahtevi za električne instalacije

- Budite sigurni da za klima uređaj koristite adekvatan napon i utičnicu za napajanje, a prečnik kabla za napajanje mora da bude u skladu sa državnim propisima.
- Kada je maksimalna struja klima uređaja $\geq 16A$, mora se koristiti prekidač za vazduh ili prekidač za zaštitu od curenja opremljen zaštitnim uređajima.
- Radni opseg je 90% -110% lokalnog nazivnog napona. Ali bez kvara u napajanju, električnog udara ili požara. Ako je napon nestabilan, preporučuje se povećanje regulatora napona.
- Minimalni razmak između klima uređaja i zapaljivih predmeta je 1,5 m.
- Kabl za povezivanje povezuje unutrašnje i spoljašnje jedinice. Prvo morate odabrati pravu veličinu kabla pre pripreme za povezivanje.
- Tipovi kablova: spoljašnji kabl za napajanje: H07RN-F ili H05RN-F; interkonekcionni kabl: H07RN-F ili H05RN-F;
- Minimalna površina preseka kabla za napajanje i kabla za povezivanje.

Severna Amerika

Uređaj Ampera (A)	AWG
10	18
13	16
18	14
25	12
30	10
40	8

Ostali regioni

Nominalna struja uređaja (A)	Površina nominalnog preseka (mm ²)
>3 i ≤ 6	0.75
>6 i ≤ 10	1
>10 i ≤ 16	1.5
>10 i ≤ 16	2.5
>10 i ≤ 16	4
>10 i ≤ 16	6

- Potrebna veličina kabla za povezivanje, kabla za napajanje, osigurača i prekidača je određena maksimalnom strujom uređaja. Maksimalna struja je naznačena na pločici koja se nalazi na bočnoj ploči jedinice. Pogledajte ovu pločicu da biste izabrali odgovarajući kabl, osigurač ili prekidač.
- **Napomena:** Broj jezgra kabla se odnosi na detaljni dijagram ožičenja na jedinici koju ste kupili.

Zahtevi za rad visini

- Prilikom izvođenja instalacije na 2m ili više iznad osnovnog nivoa, sigurnosni pojasevi se moraju nositi kao i konopci dovoljne čvrstoće moraju biti sigurno pričvršćeni na spoljašnju jedinicu, kako bi se sprečio pad koje bi mogao prouzrokovati povrede ili smrt, kao i gubitak imovine.

Zahtevi za uzemljenje

- Klima uređaj je električni uređaj I klase i mora se obezbediti pouzdano uzemljenje.
- Ne povežite žicu za uzemljenje na cev za gas, vodovod, gromobran, telefonsku liniju ili kolo koje je slabo uzemljeno.
- Žica za uzemljenje je posebno projektovana i ne sme se koristiti u druge svrhe, niti se pričvršćuje uobičajenim šrafom.
- Prečnik kabla za povezivanje treba preporučiti prema uputstvu za korišćenje, kao i terminalni tipa O koji zadovoljava lokalne standarde (unutrašnji prečnik terminala tipa O treba da odgovara veličini šrafa jedinice, ne više od 4,2 mm). Nakon ugradnje, proverite da li su šrafovi dobro pričvršćeni i da nema opasnosti od otpuštanja.

Ostalo

- Način povezivanja klima uređaja i kabla za napajanje i metoda međusobnog povezivanja svakog nezavisnog elementa podležu šemi povezivanja postavljenoj na mašini.
- Model i nazivna vrednost osigurača moraju biti napisani sito štampom na odgovarajućem kontroleru ili ulošku osigurača.

Sadržaj pakovanja

Sadržaj pakovanja za unutrašnju jedinicu

Naziv	Količina	Jed.
Unutrašnja jedinica	1	set
Daljinski upravljač	1	kom
Baterije (7#)	2	kom
Uputstvo	1	set
Odvodna cev	1	kom

Sadržaj pakovanja za spoljašnju jedinicu

Naziv	Količina	Jed.
Spoljašnja jedinica	1	set
Cev za povezivanje (opciono)	2	kom
Plastična traka	1	rolna
Prsten za zaštitu cevi	1	kom
Cement (kit) (opciono)	1	paket

NAPOMENA: Sva dodatna oprema trebalo bi da odgovara pakovanju i ako postoji razlika, molimo vas za razumevanje.

INSTALACIJA UNUTRAŠNJE JEDINICE

Crtež dimenzija instalacije unutrašnje jedinice

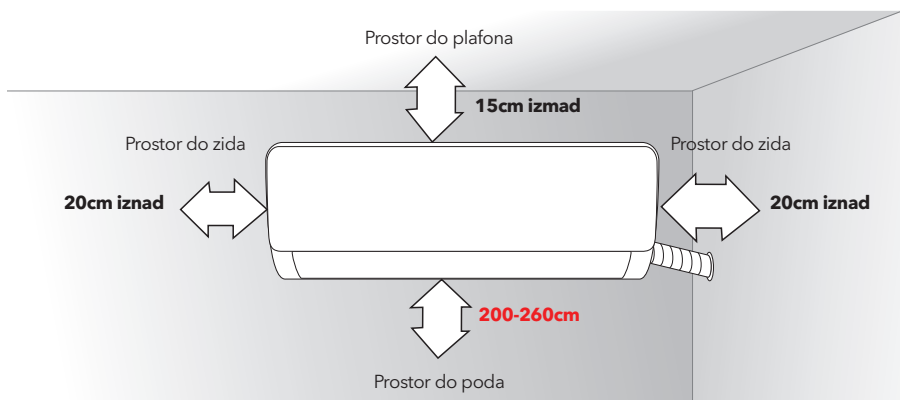

Montažna ploča

1. Zid za ugradnju unutrašnje jedinice mora biti tvrd i čvrst, kako bi se sprečile vibracije.
2. Koristite šraf tipa "+" da pričvrstite ploču za zid, horizontalno montirajte ploču za instaliranje, i osigurajte bočnu horizontalu i uzdužnu vertikalu.
3. Nakon instalacije rukom povucite ploču za instaliranje, kako biste proverili da li je čvrsta.

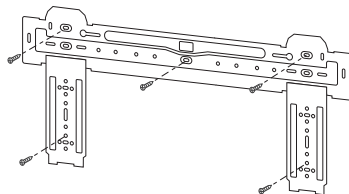

Zidni otvor

1. Napravite otvor električnim čekićem ili vodenom bušilicom na unapred određenom položaju na zidu za cevovode, koji će nagnuti prema van za $5^\circ - 10^\circ$.
2. Da bi se cevovode i kablove koji prolaze kroz zid zaštitili od oštećenja, kao i od glodara koji se mogu naseliti u šupljem zidu, ugradiće se zaštitni prsten za cev i zapečatiti cementom.

Napomena: Obično zidni otvor je $\text{Ø} > 60\text{mm} \sim \text{Ø} > 80\text{mm}$. Izbegavajte ranije postavljene električnu žicu i tvrdi zid prilikom izrade otvora.

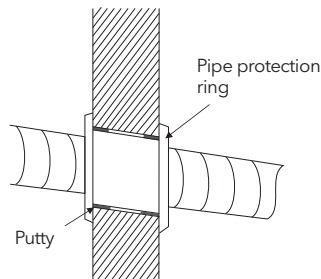

Put cevovoda

1. U zavisnosti od položaja jedinice, cevovodi mogu biti postavljeni postrance sa leve ili desne strane (slika 1), ili vertikalno od pozadi (slika 2) (zavisno od dužine cevi unutrašnje jedinice). U slučaju bočnog polaganja, odseći reznu ploču na suprotnoj strani.

slika 1

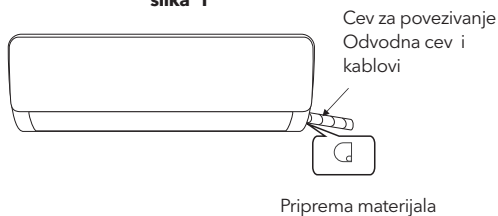

slika 2



Priključak odvodne cevi

1. Uklonite fiksni deo da biste izvukli cev unutrašnje jedinice iz kućišta. Zavrните rukom šestougaonu maticu sa leve strane jedinice.
2. Spojite priključnu cev na unutarajšnju jedinicu:
Usmerite je ka centru cevi, zategnite konusnu maticu prstima, a zatim zategnite konusnu maticu moment ključem, pravac je prikazan na dijagramu desno. Moment ključ je prikazan u tabeli.

Napomena: Pre instalacije pažljivo proverite da li postoji bilo kakvo oštećenje spojeva. Spojevi se ne mogu ponovo upotrebljavati, osim nakon ponovnog spajanja cevi.

Tabela stezanja obrtnog momenta

Veličina cevi (mm)	Obrni moment (Nm)
$\phi 6 / \phi 6.35$	15 ~ 88
$\phi 9 / \phi 9.52$	35 ~ 40
$\phi 12 / \phi 12.7$	45 ~ 60
$\phi 15.88$	73 ~ 78
$\phi 19.05$	75 ~ 80

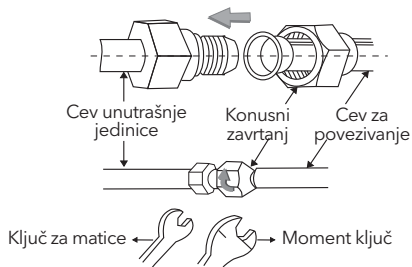

Zategnite cev

1. Koristite izolacioni rukavac da omotate spojni deo unutrašnje jedinice i priključne cevi, a zatim koristite izolacioni materijal za obmotavanje i zaptivanje izolacione cevi kako bi se sprečilo stvaranje kondenzata vode na mestu spajanja.
2. Povežite odvod za vodu sa odvodnim cevima i ispravite kablove i crevo za odvod.
3. Koristite plastične vezice za kablove da biste omotali spojne cevi, kablove i odvodno crevo. Nagnite cev nadole.

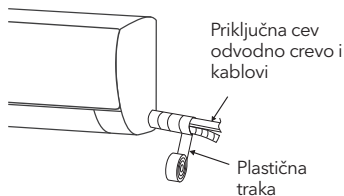

Fiksiranje unutrašnje jedinice

1. Okačite unutrašnju jedinicu na ploču za montiranje, i pomerite jedinicu sa leve na desnu stranu kako bi se osiguralo da je kuka pravilno postavljena na ploči za montiranje.
2. Gurnite prema donjoj levoj i gornjoj desnoj strani jedinice prema ploči za montiranje, dok kuka ne ulegne u slot i začuje se "klik".

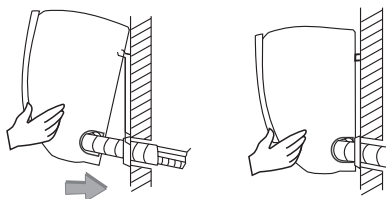

Dijagram el. instalacija

- Ako je vaš klima uređaj opremljen kablom za povezivanje, kablovi unutrašnje jedinice su fabrički povezani, nema potrebe za povezivanjem.
- Ako kabl za povezivanje nije obezbeđen, potrebno je povezivanje.

Nakon instalacije, proverite:

1. Da li su šrafovi dobro pričvršćeni, i nema opasnosti od otpuštanja.
2. Priključak ploče za prikazivanje bez obzira da li je postavljen na pravo mesto i ne dodiruje ploču terminala.
3. Da li je poklopac kontrolne kutije dobro zatvoren.

Konstantna brzina

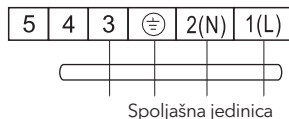

Promenljiva brzina

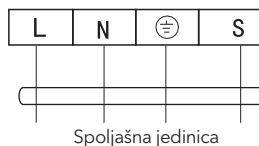

Konektor



Ako postoji konektor, povežite direktno.

NAPOMENA:

Ovaj priručnik obično uključuje režim instalacija za različite vrste klima uređaja. Ne možemo isključiti mogućnost da neki posebni tipovi dijagrama instalacija nisu uključeni.

Dijagram je samo referenca. Ako se proizvod razlikuje od ove šeme instalacija, pogledajte detaljnu šemu električnih instalacija na uređaju koji ste kupili.

POSTAVLJANJE SPOLJAŠNJE JEDINICE **GAS R32**

Dimenzioni crtež instalacije spoljašnje jedinice

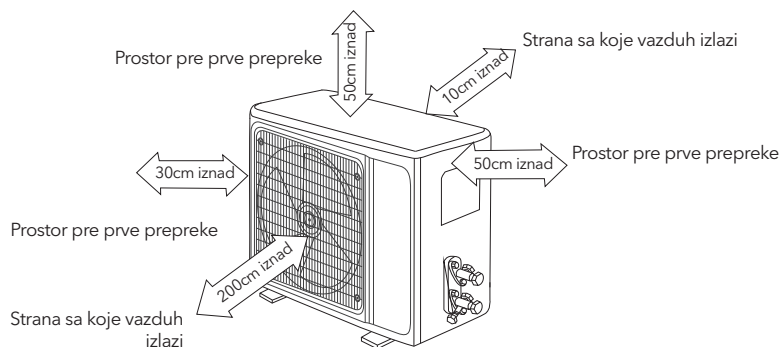

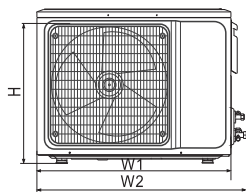

Zavrtanj spoljašnje instalacione jedinice

Veličina spoljašnje jedinice W1(W2) x H x D (mm)	A (mm)	B (mm)
665(710)x420x280	430	280
600(645)x485x260	400	290
660(710)x500x240	500	260
700(745)x500x255	460	260
730(780)x545x285	540	280
760(810)x545x285	540	280
790(840)x550x290	545	300
800(860)x545x315	545	315
800(850)x590(690)x310	540	325
825(880)x655x310	540	335
900(950)x700x350	630	350
900(950)x795x330	535	350
970(1044)x803x395	675	409

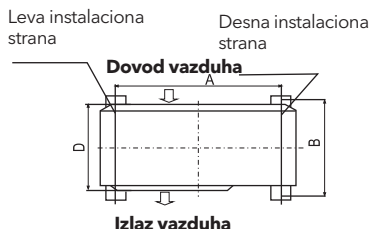

Preporuka proizvođača: Podesite dužinu ugradnje prema tabeli ispod:

Dužina montažne cevi	Dodajte ili smanjite rashladnu tečnost		Količina rashladnog sredstva po jedinici
<3M (9,8ft)	CC ≤ 12000BTU	umanjiti 20g/m	U zavisnosti od modela
	CC ≥ 18000BTU	umanjiti 40g/m	U zavisnosti od modela
3-5M (9,8-16,4ft)	Nije neophodno		
5-15M (16,4-49,2ft)	CC ≤ 12000BTU	dodati 16g/m	U zavisnosti od modela
	CC ≥ 18000BTU	dodati 24g/m	U zavisnosti od modela

Instalirajte priključnu cev

Povežite spoljašnju jedinicu sa priključnom cevi: Usmerite kontra-navrtanj spojne cevi na sigurnosni ventil i zategnite konusnu maticu prstima. Zatim zategnite konusnu maticu moment ključem. Kada se cevovod produžava, potrebno je dodati dodatnu količinu rashladnog sredstva, tako da se ne ugrozi rad klima uređaja.

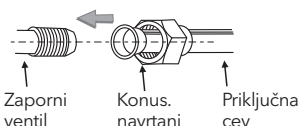

Dužina cevovoda	Količina rashladnog sredstva koje se dodaje		Količina rashladnog sredstva po jedinici
5M	Nije potrebno		
5-15M	CC12000Btu	16g/m	1 kg
	CC18000Btu	24g/m	2 kg

Napomena: 1. Ova tabela je samo referenca.

2. Spojevi se neće ponovo koristiti ukoliko se ne zavare.

3. Posle instalacije, proverite da li je poklopac sigurnosnog ventila dobro fiksiran.

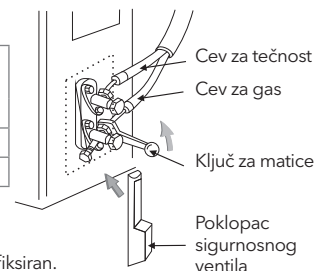

Postavljanje spoljašnje jedinice

Instalacija

1. Olabavite zavrtnje i uklonite poklopac E-delova sa jedinice.
2. Spojite kablove, odnosno odgovarajuće unutrašnje delove priključne ploče spoljašnje jedinice, (pogledajte šemu instalacije) i ako ima signala iz utičnice, samo izvedite spojnicu.
3. Žica za uzemljenje: izvadite vijak za uzemljenje iz električnog nosača, povežite kraj žice za uzemljenje na vijak za uzemljenje i zavijte ga u otvor za uzemljenje

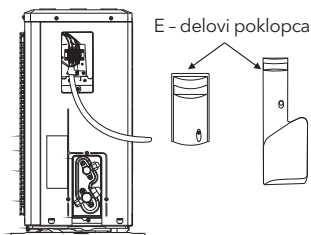

Dijagram instalacije

Konstantna brzina

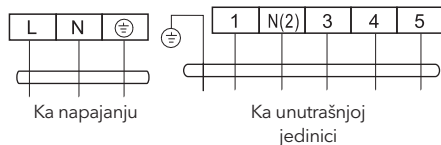
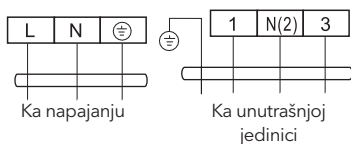

Promenljiva brzina

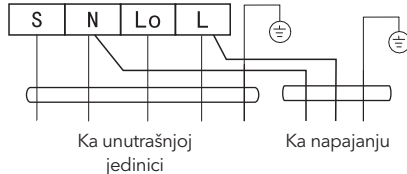
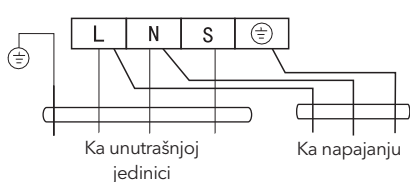

Konektor



Ako postoji konektor, povežite ga direktno.

NAPOMENA:

- Ovo uputstvo obično sadrži režim ožičenja za različite vrste klima uređaja. Ne možemo isključiti mogućnost da neki posebni tipovi dijagrama instalacije nisu prikazani.
- Ovaj dijagram je samo referenca. Ako postoje razlike u dijagramima, molimo vas da pratite detaljni dijagram koji ste dobili sa jedinicom koju ste kupili.

Vakumiranje (Gas R32)

Ekskluzivna R32 pumpa za rashladno sredstvo mora se koristiti za izradu vakuuma shladnog sredstva R32.

Pre nego što počnete sa radom na klima uređaju, uklonite poklopac sigurnosnog ventila (ventila za gas i tečnost) i nakon toga ga ponovo zategnite (da biste sprečili potencijalno curenje vazduha).

1. Da biste sprečili curenje vazduha i prolivanje, zategnite sve spojne matice svih cevi.
2. Spojite sigurnosni ventil, crevo za punjenje, razvodni ventil i vakuumsku pumpu.
3. Potpuno otvorite ručku Lo na razvodnom ventilu i primenite vakuum najmanje 15 minuta i proverite da li je vakuumska masa očitana -0.1 MPa (-76 cmHg).
4. Nakon primene vakuuma, potpuno otvorite sigurnosni ventil šestougaonim ključem.
5. Proverite da li vazduh ne curi iz unutrašnjih i spoljašnjih priključaka.

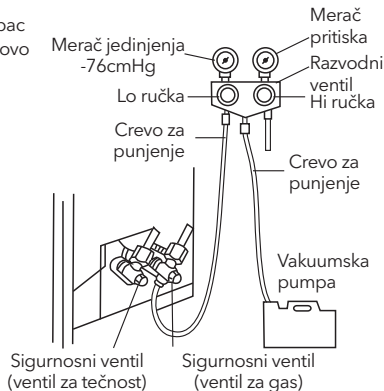

Kondenzaciona drenaža na otvorenom (samo za toplotnu pumpu)

Kada se uređaj zagreva, voda za kondenzaciju i voda za odmrzavanje mogu biti pouzdano propuštene kroz odvodno kućište.

Instalacija:

Ugradite spoljno odvodno koleno u $\varnothing 25$ otvor na osnovnoj ploči, i spojite crevo za odvod na koleno, tako da se otpadna voda koja se formira u spoljašnjoj jedinici može ispustiti do odgovarajuće ploče.

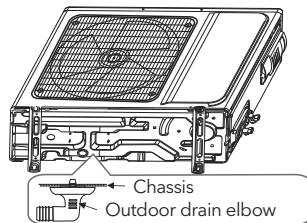

PROVERA NAKON INSTALACIJE I PROBNI RAD

Provera posle instalacije

Provera električne sigurnosti

1. Da li je napon napajanja odgovarajući.
2. Da li postoji bilo kakva neispravna ili propuštena veza u svakoj od žica za napajanje, signal i uzemljenje.
3. Da li je žica za uzemljenje klima uređaja čvrsto uzemljena.

Provera instalacione sigurnosti

1. Da li je instalacija bezbedna.
2. Da li je odvod vode neometan.
3. Da li su ožičenje i cevovodi pravilno instalirani.
4. Proverite da u uređaju nije ostalo neko strano telo ili alat.
5. Proverite da li je cevovod rashladnog sredstva dobro zaštićen.

Ispitivanje curenja rashladnog sredstva

U zavisnosti od načina instalacije, sledeći metodi se mogu koristiti za proveru sumnjivog curenja, na područjima kao što su četiri spoja spoljašnje jedinice i jezgra sigurnosnog ventila i t-ventila:

1. Metoda mehurića: Nanesite sprejom ravnomerni sloj sapunice na potencijalnu tačku curenja i pažljivo posmatrajte mehuriće.
2. Instrumentna metoda: Proveriti curenje tako što ćete usmeriti sondu detektora curenja prema uputstvu za potencijalne tačke curenja.

Napomena: Pre provere curenja proverite da li je ventilacija dobra.

Test rada

Priprema testa rada:

- Proverite da li su svi cevovodni i priključni kablovi dobro povezani.
- Potvrdite da su vrednosti gasa na strani tečnosti potpuno otvorene.
- Povežite kabl za napajanje sa nezavisnom mrežnom utičnicom.
- Stavite baterije u daljinski upravljač.

Napomena: Pre testiranja proverite da li je ventilacija dobra.

Metoda testa rada:

1. Uključite napajanje i pritisnite dugme ON / OFF na daljinskom upravljaču da biste pokrenuli klima uređaj.
2. Daljinskim upravljačem izaberite COOL, HEAT (nije dostupan na modelima samo za hlađenje), SWING i druge načine rada i pogledajte da li je rad dobar.

NAPOMENE O ODRŽAVANJU

Pažnja: Za održavanje ili odlaganje, molimo kontaktirajte ovlašćene servisne centre. Održavanje od strane nekvalifikovane osobe može dovesti do opasnosti.

Napunite klima uređaj rashladnim sredstvom R32 i održavajte klima uređaj u skladu sa zahtevima proizvođača. Ovo poglavlje se uglavnom fokusira na posebne zahteve održavanja za uređaj sa R32 rashladnim sredstvom. Zatražite od servisera da pročita priručnik za tehničke usluge nakon prodaje za detaljne informacije.

Neophodne kvalifikacije servisera

1. Potrebna je posebna obuka uz uobičajene procedure za popravku rashladne opreme kada je u pitanju oprema sa zapaljivim rashladnim sredstvima. U mnogim zemljama, ovu obuku sprovode državni centri za obuku koji su akreditovani za obuku servisera o relevantnim državnim standardima stručnosti koji su verovatno sadržani u zakonodavstvu. Postignute kvalifikacije treba da budu dokumentovane odgovarajućim sertifikatom.
2. Održavanje i popravka klima uređaja moraju se vršiti prema metodi koju je preporučio proizvođač. Ukoliko su potrebni drugi stručnjaci za pomoć u održavanju i popravci opreme, to treba obaviti pod nadzorom lica koja imaju kvalifikaciju za popravku klima uređaja opremljenog zapaljivim rashladnim sredstvom.

Kontrola na licu mesta

Bezbednosna kontrola se mora sprovesti pre održavanja opreme sa R32 rashladnim sredstvom kako bi se osiguralo da je rizik od požara sveden na minimum. Proverite da li je mesto dobro provetreno, da li je antistatička i protivpožarna oprema savršena. Prilikom održavanja rashladnog sistema, pridržavajte se sledećih mera predostrožnosti pre rada sa sredstvom.

Procedure rada

1. Radna površina:

Serviseri i druga lica koja rade u lokalnoj oblasti treba da dobiju uputstva o prirodi posla koji se obavlja. Treba izbegavati rad u zatvorenim prostorima. Područje oko radnog prostora treba da bude odvojeno. Kontrolom zapaljivog materijala osigurajte da su uslovi unutar područja bezbedni.

2. Provera prisustva rashladnog sredstva:

Područje se mora proveriti odgovarajućim detektorom rashladnog sredstva pre i za vreme rada, kako bi se osiguralo da serviser bude svestan potencijalno toksičnih ili zapaljivih atmosfera. Uverite se da je oprema za detekciju curenja koja se koristi pogodna za upotrebu sa svim primenljivim rashladnim sredstvima, tj. ne stvara iskre, adekvatno zapečaćena ili sigurna.

3. Prisustvo aparata za gašenje požara:

Ako se bilo koji rad na vrućini mora obaviti na rashladnoj opremi ili bilo kojem delu, na raspolaganju je odgovarajuća oprema za gašenje požara. Uvek držite suvi prah ili CO2 aparat za gašenje požara u blizini zone punjenja.

4. Nema izvora paljenja:

Nijedno lice koje obavlja radove u vezi sa rashladnim sistemom koji uključuje popravku cevovoda ne sme koristiti

bilo kakve izvore paljenja na takav način koji može dovesti do opasnosti od požara ili eksplozije. Svi mogući izvori paljenja, uključujući pušenje cigareta, treba da budu dovoljno udaljeni od mesta instalacije, popravke, uklanjanja i odlaganja, tokom kojih rashladno sredstvo može biti ispušteno u okolni prostor. Pre nego što se počne sa radom, područje oko opreme treba pregledati kako bi se osiguralo da nema zapaljivih opasnosti ili rizika paljenja. Znak 'Zabranjeno pušenje' treba da bude postavljen.

5. Provetren prostor (otvorite vrata i prozor):

Uverite se da je prostor na otvorenom ili da li je adekvatno provetren pre nego što se izvedu bilo kakvi radovi sa visokom temperaturom. Vetrите prostor tokom celog perioda rada. Ventilacija bi trebalo da bezbedno rasprši oslobođeno rashladno sredstvo i izbaci ga napolje u atmosferu.

6. Provera opreme za hlađenje:

Ukoliko se menjaju električne komponente, one moraju biti u skladu sa namenom i sa ispravnom specifikacijom. U svakom trenutku se moraju poštovati uputstva proizvođača o održavanju i servisiranju. Ako ste u nedoumici, konsultujte tehničku službu proizvođača. Sledeće provere se primenjuju na postrojenjima koja koriste zapaljive rashladne tečnosti:

- Količina punjenja je u skladu sa veličinom prostorije unutar koje su postavljeni delovi rashladnog sredstva.
- Mašine i ispusti za ventilaciju rade adekvatno i ne ometaju se.
- Ako se koristi indirektni rashladni krug, sekundarni krug se proverava na prisustvo rashladnog sredstva.
- Rashladne cevi ili komponente se instaliraju na mestu gde je malo verovatno da će biti izložene bilo kojoj supstanci koja može da korodira komponente koje sadrže rashladno sredstvo, osim ako su komponente konstruisane od materijala koji su inherentno otporni na korodiranje ili su na odgovarajući način zaštićeni od korozije.

7. Provera električnih uredaja:

Popravke i održavanje električnih komponenti uključuju sigurnosne provere i procedure provere komponenti. Ako postoji greška koja bi mogla ugroziti bezbednost, onda se na strujni krug ne priključuje električni napon dok se greška ne reši na zadovoljavajući način. Ako se greška ne može odmah ispraviti, ali je potrebno nastaviti sa radom, mora se koristiti odgovarajuće privremeno rešenje. Sve će biti prijavljeno vlasniku opreme, tako da sve strane budu o svemu obavestene.

Početne provere bezbednosti obuhvataju:

- Kondenzatori su ispražnjeni: to se mora obaviti na bezbedan način kako bi se izbegla mogućnost iskrenja.
- Prilikom punjenja, obnavljanja ili čišćenja sistema ne treba izlagati električne komponente i instalacije.
- Održavajte kontinuitet uzemljenja.

Pregled kabla

Proverite da li se kabl istrošio, ima li koroziju, previsok napon, vibracije i proverite da li postoje oštre ivice i drugi štetni efekti u okruženju. Prilikom pregleda, treba uzeti u obzir uticaj starenja ili kontinuirane vibracije kompresora i ventilatora.

Provera curenja rashladnog sredstva R32

Napomena: Proverite curenje rashladnog sredstva u okruženju gde nema potencijalnih izvora paljenja. Nije potrebna halogena sonda (ili bilo koji drugi detektor koji koristi za otvoreni plamen).

Metoda detekcije curenja:

Za sisteme sa rashladnim sredstvom R32, na raspolaganju je elektronski instrument za otkrivanje curenja i detekciju curenja ne bi trebalo vršiti u okolini sa rashladnim sredstvom. Pobrinite se da detektor curenja ne postane potencijalni izvor paljenja i da je primenljiv na izmerenu rashladnu tečnost. Detektor curenja mora biti podešen na minimalnu koncentraciju zapaljivog goriva (procenat) rashladnog sredstva. Kalibrirajte i podesite odgovarajuću koncentraciju gasa (ne više od 25%) sa upotrebljenim rashladnim sredstvom.

Tečnost koja se koristi za detekciju curenja je primenljiva na većinu rashladnih sredstava. Ali ne koristite hloridne rastvarače da biste sprečili reakciju između hlorida i rashladnih sredstava i korozije bakarnih cevovoda.

Ako sumnjate na curenje, uklonite svu vatra sa mjesta događaja ili ugasite vatra. Ako je mesto curenja potrebno zavariti, onda sve rashladne materijale treba vratiti, ili izolovati sve rashladne tečnosti dalje od mesta curenja (koristeći sigurnosni ventil). Pre i tokom zavarivanja, koristite OFN za prečišćavanje celog sistema.

Uklanjanje i vakuumsko pumpanje

1. Pobrinite se da nema izvora paljenja blizu izlaza vakuumske pumpe i da je ventilacija dobra.
2. Održavanje i druge operacije rashladnog kruga obavljaju se u skladu sa opštom procedurom, ali ključne su sledeće najbolje operacije koje su već uzele u obzir zapaljivost. Pratite sledeće procedure:
 - Uklonite rashladno sredstvo.
 - Dekontaminirajte cevovod inertnim gasovima.
 - Evakuacija.
 - Ponovo dekontaminirajte cevovod inertnim gasovima.
 - Izrežite ili zavarite cevovod
3. Rashladno sredstvo treba vratiti u odgovarajući rezervoar za skladištenje. Sistem bi trebalo da se pročisti azotom bez kiseonika da bi se osigurala bezbednost. Ovaj proces će možda morati da se ponovi nekoliko puta. Ova operacija se ne sme izvoditi pomoću komprimiranog vazduha ili kiseonika.
4. Procesom duvanja, sistem se puni u anaerobni azot da bi se dostigao radni pritisak pod vakuumskim stanjem, zatim se u atmosferu emituje azot bez kiseonika, i na kraju vakuumizuje sistem. Ponovite ovaj postupak dok se sve rashladne tečnosti u sistemu ne očiste. Posle završnog punjenja anaerobnog azota, ispuštite gas u atmosferski pritisak, a zatim sistem može biti zavaren. Ova operacija je neophodna za zavarivanje cevovoda.

Procedure za punjenje rashladnih sredstava

Kao dodatak opštoj proceduri, potrebno je ispoštovati sledeće zahteve:

- Uverite se da nema kontaminacije između različitih rashladnih sredstava kada koristite uređaj za punjenje rashladnog sredstva. Cevovod za punjenje rashladnih tečnosti treba da bude što kraći da bi se smanjio zaostatak rashladnog sredstva u njemu.
- Rezervoari za skladištenje treba da ostanu vertikalni.
- Uverite se da su rešenja za uzemljenje već preuzeta pre nego što se rashladni sistem napuni rashladnim sredstvima.
- Nakon završetka punjenja (ili kada još nije završeno), obeležite znak na sistemu.
- Pazite da ne prepunite rashladno sredstvo.

Odlaganje i oporavak

Odlaganje

Pre ove procedure, tehničko osoblje mora biti detaljno upoznato sa opremom i svim njenim karakteristikama, i sprovesti preporučenu praksu za sigurno sklapanje rashladnog sredstva. Za recikliranje rashladnog sredstva, analizirati rashladno sredstvo i uzorke ulja pre rada. Obezbedite potrebnu snagu pre testiranja.

1. Upoznajte opremu i rad.
2. Isključite napajanje.
3. Pre nego što sprovedete ovaj proces, morate biti sigurni:
 - Ako je potrebno, rad mehaničke opreme treba da olakša rad rezervoara za rashladno sredstvo.
 - Sva lična zaštitna oprema je efikasna i mora se pravilno koristiti.
 - Celokupan proces popravke treba da se sprovodi pod rukovodstvom kvalifikovanog osoblja.
 - Popravka opreme i rezervoara treba da bude u skladu sa relevantnim državnim standardima.
4. Ako je moguće, sistem za hlađenje treba usitati.
5. Ako se stanje vakuuma ne može postići, trebalo bi da uklonite rashladno sredstvo iz svakog dela sistema.
6. Pre početka popravke, trebalo bi da se uverite da je kapacitet rezervoara dovoljan.
7. Pokrenite proces i koristite opremu za oporavak prema uputstvima proizvođača.
8. Nemojte puniti rezervoar do punog kapaciteta (zapremina ubrizgavanja tečnosti ne prelazi 80% zapremine rezervoara).
9. Čak i ako je trajanje kratko, ne sme da pređe maksimalni radni pritisak rezervoara.
10. Nakon završetka punjenja rezervoara i završetka procesa rada, morate se pobrinuti da se rezervoar i oprema brzo uklone i da se zatvore svi ventili.
11. Nije dozvoljeno da se vraćena rashladna sredstva ubrizgavaju u drugi sistem pre nego što se pročiste i testiraju.

Napomena: Identifikacija se mora izvršiti nakon što se uređaj ukloni i rashladna sredstva evakušu. Identifikacija treba da sadrži datum i odobrenje. Obratite pažnju na činjenicu da identifikacija na uređaju može sadržati zapaljive supstance.

Oporavak:

1. Čišćenje rashladnog sredstva u sistemu je potrebno prilikom popravljanja ili odlaganja uređaja. Preporučuje se potpuno uklanjanje rashladnog sredstva.
2. Prilikom punjenja rashladnog sredstva u rezervoar možete koristiti samo poseban rezervoar za rashladno sredstvo. Proverite da li kapacitet rezervoara odgovara količini ubrizgavanja rashladnog sredstva u celom sistemu. Svi rezervoari koji se koriste za oporavak rashladnih sredstava moraju imati identifikaciju rashladnog sredstva (tj. rezervoar za hlađenje). Rezervoari za skladištenje moraju biti opremljeni ventilima za smanjenje pritiska i kuglastim ventilima i moraju biti u dobrom stanju. Ako je moguće, prazne rezervoare treba ukloniti i držati na sobnoj temperaturi pre upotrebe.
3. Opremu za oporavak treba održavati u dobrom radnom stanju i upoznati se sa uputstvima za rukovanje opremom za lak pristup. Oprema bi trebalo da bude pogodna za oporavak R32 rashladnih sredstava. Pored toga, trebalo bi da postoji kvalifikovani aparat za vaganje koji se može koristiti. Crevo treba da bude povezano sa odvojivim spojinim priključkom i treba ga održavati. Pre upotrebe opreme za oporavak proverite da li je u dobrom stanju i da li možete njome sprovesti savršeno održavanje. Proverite da li su električni delovi zaptiveni, kako bi se sprečilo curenje rashladnog sredstva i izbegao požar. Ako imate bilo kakvo pitanje, molimo da se obratite proizvođaču.
4. Oporavljeno rashladno sredstvo mora biti skladišteno u odgovarajuće kontejnere i sa priloženom uputstvom za transport vraćeno proizvođaču rashladnog sredstva. Ne mešajte rashladno sredstvo u opremi za oporavak, posebno ne u rezervoaru.
5. Prostor koji se koristi za transport R32 rashladnog sredstva ne može biti zatvoren u procesu transporta. Ako je potrebno, preduzmite antielektrostatičke mere u procesu transporta. U procesu transporta, utovara i istovara potrebno je preduzeti neophodne zaštitne mere kako bi se zaštitio klima uređaj.
6. Prilikom uklanjanja kompresora ili čišćenja ulja kompresora, vodite računa o tome da je kompresor napumpan do odgovarajućeg nivoa, kako bi se osiguralo da nema ostataka R32 rashladnih sredstava u ulju za podmazivanje. Vakuumsko pumpanje treba izvršiti pre nego što se kompresor vrati dobavljaču. Osigurajte bezbednost prilikom ispuštanja ulja iz sistema.

UPUTSTVO ZA DALJINSKI UPRAVLJAČ

- Pažljivo pročitajte uputstva za bezbednu i pravilnu upotrebu klima uređaja.
- Pažljivo čuvajte uputstva jer se na njih može pozvati u bilo kom trenutku.

Opis tastera

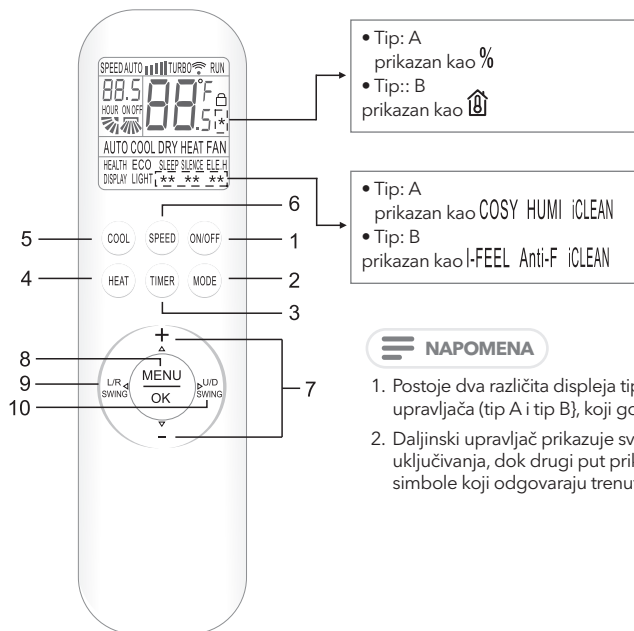

NAPOMENA

1. Postoje dva različita displeja tipovi daljinskog upravljača (tip A i tip B), koji god da je stvarni tip.
2. Daljinski upravljač prikazuje sve simbole tokom uključivanja, dok drugi put prikazuje samo simbole koji odgovaraju trenutnom radu.

1. ON/OFF Taster

Pritisnite ovaj taster i jedinica će početi ili prestati sa radom, što će takode otkazati funkciju tajmera ili spavanja.

MODE Taster

Pritisnite ovaj taster i jedinica će početi ili prestati sa radom, što može takode otkazati funkciju tajmera ili spavanja



NAPOMENA

Režim grejanja nije dostupan za jedinice samo za hlađenje.
Molimo pročitajte Korišćenje režima za detaljan opis.

3. TIMER taster

- Kada je jedinica uključena pritisnite ovaj taster da isključite tajmer. Kada je jedinica isključena, pritisnite ovaj taster da biste uključili tajmer.
- Pritisnite jednom ovo dugme, reči On/Off će se pojaviti i trepereti. Pritisnite / da podesite vreme (pritisnite / taster da brzo promenite vredosti tajminga) opseg podešavanja vremena je od 0.5 do 24 sata. Pritisnite ovaj taster jednom da biste podesili vreme, tada će daljinski upravljač postati signal direktno i H on/off će prestati da treperi.
- Ukoliko ne pritisnete taster koji treperi u roku od 10 sekundi, podešavanje tajmera će se otkazati.
- Ako je tajmer podešen, pritisnite taster još jednom da bi ste ga otkazali.

4. HEAT taster

Pritisnite ovo dugme da biste ušli u režim "HEAT".

5. COOL taster

Pritisnite ovo dugme da biste ušli u režim "COOL".

6. SPEED taster

Pritisnite ovo dugme, možete izabrati brzinu ventilatora na sledeći način:



NAPOMENA

Automatska brzina vazduha nije dostupna u režimu ventilatora.

Turbo brzina vazduha nije dostupna u automatskom režimu.

Ovo dugme je nevažeće u suvom režimu.

7. + & - taster

- Svaki put kada se pritisne "+", podešavanje temperature će se povećati za 1°C (1°F) i svaki put kada se pritisne "-", smanjiće se za 1°C (1°F).
- Opseg podešavanja temperature: 16°C (60°F) ~ 32°C (90°F).



NAPOMENA

Temperatura se ne može podesiti u automatskom ili ventilatorskom režimu.

8. MENU & OK taster

- Pritisnite "MENU" taster za ulazak u režim izbora funkcije. Zatim pritisnite Δ , ∇ , \triangleleft i \triangleright da odaberete funkciju koju želite. Nakon toga, pritisnite dugme "OK", uključite ovu funkciju.
- U režimu izbora funkcije, pritisnite Δ , ∇ , \triangleleft i \triangleright , znak, na LCD-u će treptati ako se funkcija može izabrati.

9. L/R SWING taster

Pritisnite ovo dugme da aktivirate zamah levo/desno i pritisnite ga ponovo da isključite funkciju zamaha.

10. U/D SWING taster

Pritisnite ovo dugme da aktivirate zamah gore/dole i pritisnite ga ponovo da isključite funkciju zamaha.



NAPOMENA

- Kada je jedinica uključena, pritisnite dugme "U/D SVING" i držite ga na 3 sekunde, dugme će se pomeriti da bude funkcionalno dugme "Rated svinging", a zatim pritisnite dugme "U/D SVING" da biste izabrali pozicije za Rated ljuljanje.
- Samo ponovnim pritiskom na dugme "U/D SVING" i držanjem za 3 sekunde ili ponovo instalirajte bateriju daljinskog upravljača, može dugme "U/D SVING" nastavljati svoju prvobitnu funkciju. Dugme za uključivanje/isključivanje daljinskog upravljača ne može da omogući izlaz iz funkcije "Rated svinging".

11. HEALTH

Kada je jedinica uključena, pritisnite dugme "MENU", zatim pritisnite Δ , ∇ , \triangleleft i \triangleright da izaberete znak "HEALTH", kada će znak "HEALTH" treptati, i pritisnite dugme "OK" da označite (ne označite) "HEALTH" " znak, koji će aktivirati (deaktivirati) funkciju zdravlja.

12. ECO

- U režimu hlađenja, klima-uređaj promenljive frekvencije će ući u ECO režim, koji troši najmanje električne energije, i automatski izaći iz njega 8 sati nakon toga.
- ECO režim nije dostupan na klima-uređaju sa fiksnom frekvencijom.
- Promena režima ili isključivanje daljinskog upravljača će automatski poništiti ECO funkciju.

- U režimu hlađenja, pritisnite dugme „MENU“, zatim pritisnite Δ , ∇ , \triangleleft i \triangleright da izaberete „ECO“ karakter, kada će znak „ECO“ treptati, i pritisnite dugme „OK“ da označite (ne označite) „ECO“ znak, koji će aktivirati (deaktivirati) ECO funkciju.

**NAPOMENA**

Na potrošnju električne energije utiče ambijentalna temperatura i struktura kuće itd., a kada je temperatura okoline visoka ili kuća ima veliku površinu, budite oprezni da koristite ECO režim.

13. SLEEP

- Kada je jedinica uključena, pritisnite dugme „MENU“, zatim pritisnite Δ , ∇ , \triangleleft i \triangleright da izaberete znak „SLEEP“ kada će znak „SLEEP“ treptati, i pritisnite dugme „OK“ da biste istakli (ne označili) „SLEEP“ znak, koji će aktivirati (deaktivirati) funkciju režima spavanja.
- Klima uređaj radi u režimu spavanja u 10 sati a zatim prekida taj režim i vraća se na prethodni režim

**NAPOMENA**

Funkcija sleep se ne može aktivirati u ventilatorskom ili automatskom režimu. U režimu mirovanja ekran klima uređaja je isključen.

14. SILENCE

Kada je jedinica uključena, pritisnite dugme „MENU“, a zatim pritisnite Δ , ∇ , \triangleleft i \triangleright da odaberete znak „TIŠINA“, kada će znak „TIŠINA“ treptati, i pritisnite dugme „OK“ da biste istakli (ne označili) znak „TIŠINA“, koji će se aktivirati (deaktivirati) funkcija tihog vetra.

15. ELE.H

- Kada je jedinica uključena, pritisnite dugme „MENU“, a zatim pritisnite Δ , ∇ , \triangleleft i \triangleright a izaberete znak „ELE.H“, kada će znak „ELE.H“ treptati, i pritisnite dugme „OK“ da biste istakli (ne označili) znak „ELE.H“, koji će aktivirati (deaktivirati) funkciju pomoćnog grejanja.
- Jedinica će automatski aktivirati funkciju pomoćnog grejanja u skladu sa temperaturom okoline, kako bi se ubrzalo grejanje.
- Ovo dugme je onemogućeno na nekim modelima.

16. DISPLAY

Pritisnite dugme „MENU“, a zatim pritisnite Δ , ∇ , \triangleleft i \triangleright da izaberete znak „DISPLAY“, kada će znak „DISPLAY“ treptati, i pritisnite dugme „OK“ da biste aktivirali (deaktivirali) funkciju prikaza na ekranu.

17. LIGHT

- Jedinica će automatski aktivirati ili deaktivirati funkciju prikaza na ekranu klima uređaja u skladu sa osvetljenošću unutrašnjeg ambijenta.
- Kada je jedinica uključena, pritisnite dugme „MENU“, a zatim pritisnite Δ , ∇ , \triangleleft i \triangleright da izaberete znak „LIGHT“, kada će znak „LIGHT“ treptati, i pritisnite dugme „OK“ da biste istakli (ne označili) znak „LIGHT“, koji će se aktivirati (deaktivirati) funkcija detekcije svetlosti.

18. COSY (Samo Tip A)

- Kada je klima uključena u režimima hlađenja, pritisnite dugme „MENU“, zatim pritisnite Δ , ∇ , \triangleleft i \triangleright da izaberete znak „COSY“, kada će znak „COSY“ treptati, i pritisnite dugme „OK“ da biste istakli (ne da biste istakli) znak „COSY“, koji će aktivirati (deaktivirati) funkcija čišćenja.
- Kada je funkcija „COSY“ uključena, brzina ventilatora je automatska i poništiće funkciju ljuljanja. Kada je funkcija „COSY“ uključena, ove operacije koje isključuju jedinicu, menjaju režim i postavljaju SLEEP, brzinu ventilatora, funkciju ljuljanja će automatski izaći iz funkcije „COSY“, a zatim se vraćaju na prethodni status.

19. HUMI (Samo Tip A)

Pritisnite dugme „MENU“, a zatim pritisnite Δ , ∇ , \triangleleft i \triangleright da izaberete znak „HUMI“, kada će znak „HUMI“ treptati, i pritisnite dugme „OK“ da biste istakli (ne da biste istakli) znak „HUMI“, čime će se aktivirati (deaktivirati) funkcija ovlaživanja.

**NAPOMENA**

Funkcija ovlaživanja nije dostupna u režimu sušenja.

20. iCLEAN

- Jedinica će automatski očistiti prašinu na isparivaču i osušiti ili osušiti vlagu.
- Kada je klima uređaj isključen, pritisnite dugme "MENU", a zatim pritisnite Δ , ∇ , \triangleleft i \triangleright da izaberete znak "iCLEAN", kada će znak "iCLEAN" treptati i pritisnite dugme "OK" da biste istakli (ne označili) znak "iCLEAN", koji će aktivirati (deaktivirati) funkcija čišćenja.
- Funkcija čišćenja će se automatski zatvoriti nakon 30 minuta.

21. Child-lock

- Pritisnite tastere „HEAT“ i „MODE“ istovremeno i držite ih najmanje 3 sekunde da biste aktivirali ili deaktivirali funkciju zaključavanja za decu.
- Kada je funkcija zaključavanja za decu aktivirana, daljinski upravljač će pokazati .

22. Anti-F (Samo Tip B)

- Anti-F funkcija: Kada je jedinica zatvorena u režimima hlađenja, suvo ili automatsko (hlađenje), nastaviće da radi oko 3 minuta kako bi osušila vlagu na isparivaču, kako bi se sprečilo nakupljanje bakterija na isparivač, koji izaziva gljivice i čudan miris i štetan je po zdravlje.
- Kada je jedinica isključena, pritisnite dugme „MENU“, a zatim pritisnite Δ , ∇ , \triangleleft i \triangleright da izaberete znak „Anti-F“, kada će znak „Anti-F“ treptati, i pritisnite dugme „OK“ da biste istakli (ne označili) znak „Anti-F“, koji će aktivirati (deaktivirati) funkciju Anti-F.

23. I-FEEL (Samo Tip B)

Kada je jedinica uključena, pritisnite dugme "MENU", a zatim pritisnite Δ , ∇ , \triangleleft i \triangleright da izaberete znak "I-FEEL", kada znak "I-FEEL" će treptati i pritisnite dugme "OK" da biste istakli (ne označili) znak "I-FEEL" i , koji će aktivirati (deaktivirati) funkciju I-FEEL.

24. °C/°F

- Temperatura se podrazumevano prikazuje u Celzijusima.
- Pritisnite dugme "COOL" i "HEAT" istovremeno duže od 3 sekunde, možete podesiti "°C" ili "°F".

NAPOMENA

Prikaz temperature u Farenhajtju nije dostupan za neke modele. Kada je temperatura prikazana u Farenhajtima na daljinskom upravljaču, ona može biti u Celzijusima na jedinici, na čiju funkciju i rad neće uticati.

25. 8° C režim grejanja

- 8°C funkcija grejanja je dostupna samo za neke modele
- Samo u režimu grejanja u uključenom stanju, pritisnite Dugmad „MODE“ i „+“ istovremeno duže od 3 sekunde za uključivanje ili isključivanje funkcije grejanja 8°C.
- Nakon uključivanja funkcije grejanja 8°C:
 - a. Pritisnite dugme "HEAT", ili prebacite na režim, ili izaberite funkciju mirovanja, sve može izaći iz funkcije grejanja 8°C.
 - b. Pritisnite dugme "SPEED", "+", "-" sve je neefikasno.
 - c. Farenheit/Celsius funkcija prebacivanja je neefikasna.
 - d. Isključite i ponovo uključite jedinicu, funkcija grejanja na 8°C je i dalje zadržana.
 - e. Pritisnite dugme "MENU", funkcija ELE.H se ne može izabrati.

Auto režim

1. Pritisnite "ON/OFF" taster, klima uređaj će početi da radi
2. Pritisnite taster "MODE", izaberite automatski režim rada.
3. Pritiskom na dugme "SPEED" možete izabrati brzinu ventilatora između Niska, Srednja, Visoka, Automatska.
4. Pritisnite taster ponovo, klima uređaj prestaje sa radom

NAPOMENA

U režimu cirkulacije, podešavanje temperature nema efekta.

Režim hlađenja/grejanja

1. Pritisnite "ON/OFF" taster, klima uređaj će početi da radi
2. Pritisnite taster "MODE", izaberite režim hlađenja ili grejanja.
3. Pritisnite taster "+" ili taster "-" da biste podesili temperaturu. Temperatura se može podesiti sa razlikom od 1°C u opsegu od 16°C do 32°C.
4. Pritisnite taster "SPEED", možete da izaberete brzinu provetranja. Možete da birate brzinu provetranja između slabe, srednje, brze ili automatske.
5. Pritisnite taster ponovo i klima uređaj će prestati sa radom.



NAPOMENA

Tip hladnog vetra nema funkciju grejanja.

Fan režim

1. Pritisnite "ON/OFF" taster, klima uređaj će početi da radi
2. Pritisnite taster "MODE", izaberite režim hlađenja ili grejanja.
3. Pritisnite taster "SPEED", možete da izaberete brzinu provetranja. Možete da birate brzinu provetranja između slabe, srednje, brze ili automatske.
4. Pritisnite taster ponovo, klima uređaj prestaje sa radom



NAPOMENA

U režimu cirkulacije, podešavanje temperature nema efekta.

Dry režim

1. Pritisnite "ON/OFF" taster, klima uređaj će početi da radi.
2. Pritisnite taster "MODE", izaberite režim sušenja vazduha.
3. Pritisnite taster "+" ili taster "-" da podesite temperaturu. Temperatura se može podesiti sa razlikom od 1°C u opsegu od 16°C do 32°C.
4. Pritisnite "ON/OFF" taster ponovo i klima uređaj prestaje sa radom.



NAPOMENA

U Dry režimu, podešavanja brzine su neefikasna.

Upotreba

Umetnite baterije

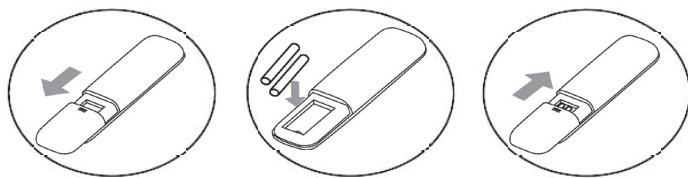

1. Kliznim pokretom otvorite poklopac u pravcu koji pokazuje strelica
2. Stavite dve nove baterije , pozicijajući baterije na odgovarajuće električne polove (+&-).
3. Vratite poklopac.

Odlaganje baterija

Ne odlažite baterije zajedno sa komunalnim otpadom. Pogledajte lokalne propise o pravilnom odlaganju baterija.

Baterije mogu imati hemijski simbol ispod ikone za odlaganje.

Ovaj hemijski simbol označava da baterija sadrži teški metal koji prevazilazi određenu koncentraciju. Uređaji i upotreblljene baterije moraju se tretirati u specijalizovanim postrojenjima za ponovnu upotrebu ili reciklažu.

Pravilnim odlaganjem pomažete da se izbegnu mogući negativni efekti po životnu sredinu i ljudsko zdravlje.



Korisničko uputstvo za korištenje Smart Wifi aplikacije možete pronaći na:
<https://tesla.info/wp-content/uploads/pdf/TeslaTAWiFiapp.pdf>



Comtrade Distribution d.o.o. Beograd
Adresa: Bulevar Zorana Đinđića 125i,
11070 Beograd

REKLAMACIONA IZJAVA

Podaci o potrošaču:

Ime i prezime/poslovno ime: _____

Adresa: _____

Potpis kupca: _____ b.r.l.k. _____

Broj fiskalnog računa / fakture: _____

Podaci o Prodavcu:

Ime i prezime (Ime firme): _____

Adresa: _____

Potpis Prodavca: _____ br.l.k. (PIB firme) _____

U _____, **Dana:** _____ **M.P. Potpis:** _____

Proizvođač/Uvoznik

Comtrade Distribution d.o.o. Bulevar Zorana Đinđića 125i

U _____, **Dana:** _____



Potpis: _____

*** Napomena: U slučaju reklamacije, Potrošač se obraća Prodavcu.**

Specifikacija isporučene robe:

Šifra i Naziv Robe:	Serijski broj:

Obavezno se upoznatii sa pravima i obavezama na sledećim stranama ovog dokumenta.

Saobraznost:

- Trgovac je pravno lice, preduzetnik ili fizičko lice koje nastupa na tržištu u okviru svoje poslovne delatnosti ili u druge komercijalne svrhe, uključujući i druga lica koja posluju u njegovo ime ili za njegov račun.
- Prodavac je trgovac sa kojim je Potrošač zaključio ugovor o prodaji robe, odnosno pružanju usluge.
- Potrošač je fizičko lice koje na tržištu pribavlja robu ili usluge u svrhe koje nisu namenjene njegovoj poslovnoj ili drugoj komercijalnoj delatnosti.
- Roba je telesna pokretna stvar navedena na strani 1. ove Reklamacione izjave.
- Prodavac je dužan da isporuči robu koja je saobrazna ugovoru.
- Pretpostavlja se da je isporučena roba saobrazna ugovoru:
 - 1) ako odgovara opisu koji je dao Prodavac i ako ima svojstva robe koju je Prodavac pokazao Potrošaču kao uzorak ili model;
 - 2) ako ima svojstva potrebna za naročitu upotrebu za koju je Potrošač nabavlja, a koja je bila poznata Prodavcu ili mu je morala biti poznata u vreme zaključenja ugovora;
 - 3) ako ima svojstva potrebna za redovnu upotrebu robe iste vrste;
 - 4) ako po kvalitetu i funkcionisanju odgovara onome što je uobičajeno kod robe iste vrste i što Potrošač može osnovano da očekuje s obzirom na prirodu robe i javna obećanja o posebnim svojstvima robe data od strane Prodavca, proizvođača ili njihovih predstavnika, naročito ako je obećanje učinjeno putem oglasa ili na ambalaži robe.
- Prodavac odgovara za nesaobraznosti isporučene robe ugovoru ako:
 - 1) je postojala u času prelaska rizika na Potrošača, bez obzira na to da li je za tu nesaobraznost Prodavac znao;
 - 2) se pojavila posle prelaska rizika na Potrošača i potiče od uzroka koji je postojao pre prelaska rizika na Potrošača;
 - 3) je Potrošač mogao lako uočiti, ukoliko je Prodavac izjavio da je roba saobrazna ugovoru.
- Prodavac je odgovoran i za nesaobraznost nastalu zbog nepravilnog pakovanja, nepravilne instalacije ili montaže koju je izvršio on ili lice pod njegovim nadzorom, kao i za nepravilnu instalaciju ili montažu robe koja je posledica nedostatka u uputstvu koje je predao Potrošaču radi samostalne instalacije ili montaže.
- Prodavac ne odgovara za nesaobraznost ako je u trenutku zaključenja ugovora Potrošaču bilo poznato ili mu nije moglo ostati nepoznato da roba nije saobrazna ugovoru ili ako je uzrok nesaobraznosti u materijalu koji je dao Potrošač.
- Odgovornost Prodavca za nesaobraznost robe ugovoru ne sme biti ograničena ili isključena suprotno odredbama Zakona o zaštiti potrošača.
- Prodavac nije vezan javnim obećanjem u pogledu svojstva robe ako:
 - 1) nije znao ili mogao znati za dato obećanje;
 - 2) je pre zaključenja ugovora objavljena ispravka obećanja;
 - 3) obećanje nije moglo uticati na odluku Potrošača da zaključi ugovor.
- Ako isporučena roba nije saobrazna ugovoru, Potrošač koji je obavestio Prodavca o nesaobraznosti ima pravo da zahteva od Prodavca da otkloni nesaobraznost, bez naknade, opravkom ili zamenom ili da zahteva odgovarajuće umanjeње cene ili da raskine ugovor u pogledu te robe.
- Potrošač ima pravo da bira između opravke ili zamene kao načina otklanjanja nesaobraznosti robe.
- Ako otklanjanje nesaobraznosti opravkom ili zamenom nije moguće, Potrošač ima pravo da zahteva odgovarajuće umanjeње cene ili raskid ugovora ako:
 - 1) nesaobraznost ne može da se otkloni opravkom ili zamenom uopšte, ni u primerenom roku;
 - 2) ne može da ostvari pravo na opravku ili zamenu, to jest ako Prodavac nije izvršio opravku ili zamenu u primerenom roku;
 - 3) opravka ili zamena ne može da se sprovede bez značajnijih nepogodnosti za Potrošača zbog prirode robe i njene namene;
 - 4) otklanjanje nesaobraznosti opravkom ili zamenom predstavlja nesrazmerno opterećenje za Prodavca.
- Nesrazmerno opterećenje za Prodavca u smislu Zakona o zaštiti potrošača ("Sl. glasnik RS" br. 88/2021 - dalje: Zakon), javlja se ako u poređenju sa umanjeњem cene i raskidom ugovora, stvara preterane troškove, uzimajući u obzir:
 - 1) vrednost robe koju bi imala da je saobrazna ugovoru;
 - 2) značaj saobraznosti u konkretnom slučaju;
 - 3) da li se nesaobraznost može otkloniti bez značajnijih nepogodnosti za Potrošača.
- Potrošač ima pravo da zahteva zamenu, odgovarajuće umanjeње cene ili da raskine ugovor zbog istog ili drugog nedostatka saobraznosti koji se posle prve opravke pojavi, a ponovna opravka je moguća samo uz izričitu saglasnost Potrošača.
- Uzimajući u obzir prirodu robe i svrhu zbog koje je Potrošač nabavio, opravka ili zamena mora se izvršiti u primerenom roku bez značajnih neugodnosti za Potrošača i uz njegovu saglasnost.

- Ako se nesaobraznost pojavi u roku od šest meseci od dana prelaska rizika na Potrošača, Potrošač ima pravo da bira između zahteva da se nesaobraznost otkloni zamenom, odgovarajućim umanjenjem cene ili da izjavi da raskida ugovor.
- Ako se nesaobraznost pojavi u roku od šest meseci od dana prelaska rizika na Potrošača, otklanjanje nesaobraznosti moguće je opravkom uz izričitu saglasnost Potrošača.
- Sve troškove koji su neophodni da bi roba postala saobrazila ugovoru, a naročito troškove rada, materijala, preuzimanja i isporuke, snosi Prodavac.
- Potrošač ne može da raskine ugovor ako je nesaobraznost robe neznatna.
- Potrošač ima pravo da zahteva od Prodavca naknadu štete koja potiče od nesaobraznosti robe, u skladu sa opštim pravilima o odgovornosti za štetu.

Rokovi

Prodavac je odgovoran za nesaobraznost robe ugovoru koja se pojavi u roku od dve godine od dana prelaska rizika na Potrošača.

Ako nesaobraznost nastane u roku od šest meseci od dana prelaska rizika na Potrošača, pretpostavlja se da je nesaobraznost postojala u trenutku prelaska rizika, osim ako je to u suprotnosti sa prirodom robe i prirodom određene nesaobraznosti. Teret dokazivanja da nije postojala nesaobraznost snosi Prodavac. Prodavac odgovara za nesaobraznost polovne robe ugovoru, koja se pojavi u roku od jedne godine od dana prelaska rizika na Potrošača.

Napred navedeni rokovi ne teku u periodu koji Prodavac koristi za otklanjanje nesaobraznosti.

Radi ostvarivanja svojih prava, Potrošač izjavljuje reklamaciju Prodavcu. Potrošač može da izjavi reklamaciju na prodajnom mestu gde je roba kupljena ili na drugom mestu koje je određeno za prijem reklamacija, telefonom, pisanim putem, elektronskim putem ili na trajnom nosaču zapisa, uz dostavu računa na uvid ili drugog dokaza o kupovini (kopija računa, slip i sl.). Prodavac je dužan da Potrošaču bez odlaganja izda pisanu potvrdu ili elektronskim putem potvrdi prijem reklamacije, odnosno saopšti broj pod kojim je zavedena njegova reklamacija u evidenciji primljenih reklamacija. Prodavac je dužan da bez odlaganja, a najkasnije u roku od osam dana od dana prijema reklamacije, pisanim ili elektronskim putem odgovori Potrošaču na izjavljenu reklamaciju. Odgovor Prodavca na reklamaciju Potrošača mora da sadrži odluku Prodavca da li prihvata reklamaciju, obrazloženje ako ne prihvata reklamaciju, izjašnjenje o zahtevu Potrošača o načinu rešavanja i konkretan predlog u kom roku će i kako rešiti reklamaciju ukoliko je prihvata. Rok za rešavanje reklamacije ne može da bude duži od 30 dana od dana podnošenja reklamacije.

Prodavac je dužan da postupi u skladu sa odlukom i predlogom za rešavanje reklamacije, ukoliko je dobio prethodnu saglasnost potrošača. Rok za rešavanje reklamacije prekida se kada Potrošač primi odgovor Prodavca na izjavljenu reklamaciju i počinje da teče iznova kada Prodavac primi izjašnjenje Potrošača. Potrošač je dužan da se izjasni na odgovor Prodavca najkasnije u roku od tri dana od dana prijema odgovora Prodavca. Ukoliko se potrošač u propisanom roku na izjasni, smatraće se da nije saglasan sa predlogom Prodavca.

Ukoliko Prodavac iz objektivnih razloga nije u mogućnosti da udovolji zahtevu Potrošača u propisanom roku, dužan je da o produžavanju roka za rešavanje reklamacije obavesti Potrošača i navede rok u kome će je rešiti, kao i da dobije njegovu saglasnost, što je u obavezi da evidentira u evidenciji primljenih reklamacija. Produžavanje roka za rešavanje reklamacija moguće je samo jednom.

Ukoliko Prodavac odbije reklamaciju, dužan je da Potrošača obavesti o mogućnosti rešavanja spora vansudskim putem i nadležnim telima za vansudsko rešavanje potrošačkih sporova.

Nemogućnost Potrošača da dostavi Prodavcu ambalažu robe ne može biti uslov za rešavanje reklamacije, ni razlog za odbijanje otklanjanja nesaobraznosti.

Ukoliko Prodavac usmeno izjavljenu reklamaciju reši u skladu sa zahtevom Potrošača prilikom njenog izjavljivanja, nije dužan da Potrošaču izda potvrdu o prijemu reklamacije ili da pisanim ili elektronskim putem odgovori Potrošaču na izjavljenu reklamaciju.

Napomene:

Kupac robe koji se ne smatra potrošačem u smislu Zakona o zaštiti potrošača ima pravo na saobraznost robe i sva druga prava u skladu sa ugovorom zaključenim sa prodavcem takve robe, ukoliko ista nisu u suprotnosti sa pomenutim ugovorom o prodaji te robe. Ukoliko drugačije nije definisano ugovorom, Kupac robe koji se ne smatra potrošačem u smislu Zakona o zaštiti potrošača, ima pravo na rok za saobraznost uređaja u trajanju od jedne godine od dana prelaska rizika na kupca.

- Dobijanjem ove Reklamacione izjave, smatra se da je potrošač upoznat sa svime što u njoj piše.
- Za sve sporove vezane za ovu Reklamacionu izjavu biće nadležan sud u Beogradu.

PODACI O MONTAŽI KLIMA UREĐAJA

Montažer	Datum montaže	Pečat montažera	Potpis montažera

PODACI O SERVISIRANJU KLIMA UREĐAJA

Servis	Datum servisiranja	Opis usluga	Potpis servisera

PODACI O SERVISIRANJU KLIMA UREĐAJA

Servis	Datum servisiranja	Opis usluga	Potpis servisera

PODACI O SERVISIRANJU KLIMA UREĐAJA

Servis	Datum servisiranja	Opis usluga	Potpis servisera

PODACI O SERVISIRANJU KLIMA UREĐAJA

Servis	Datum servisiranja	Opis usluga	Potpis servisera

- Aleksinac**, TR SKY, Knjaza Miloša 86/4, 018/805-577, 065/4029-366; 065/5377-766, skyaleksinac@yahoo.com
- Aleksinac**, ELEKTRO ZEKA 018, Stevana Sremca 52/1, 060/0802-637, zeka71@rocketmail.com
- Arandelovac**, MB Electronic, Kralja Petra I bb, 034/701-235, 062/701-235, office@mbelectronic.rs
- Bač**, Bačka Palanka, Bački Petrovac, KLIMA BUGI-SERVIS, Proleterska 26, 064/6154-750, ljubinkoubrekic@gmail.com
- Bačka Palanka**, BAP Elektro doo, Branka Radičevića 27, 021/754-093, 063/580-905; 063/513251, bapel@eunet.rs
- Bačka Topola**, Predrag Amidžić PR Servis Bele Tehnikei Transport Robe Munja, Svetozara Markovića 11, 069 5060110, munjabtopola@gmail.com
- Backa Topola**, NORBERT BARAT PR POSTAVLJANJE KLIMA UREĐAJA I ELEKTROINSTALACIJA BN-KLIMA, Košut Lajoša br. 8, 060/6122391, baratnorbort@gmail.com
- Batočina**, SERVIS MATIX 2019, Nemanjina 1a, 060/4031-300, servismatix@gmail.com
- Bečej**, AS Impex Elektroservis, Zmaj Jovina 77, 063/1104-108, preradovics@stcable.net, npreradovic454@gmail.com
- Bečej**, G2 Servis SZTR, Zmaj Jovina 131, 021/6910-505, 063/8363-776, g2servis@verat.net
- Bečej**, EL-BO SERVIS, Miloša Crnjanskog 2A, 063/8625-904, 063/8925-295, elesinzoltan@gmail.com
- Bečej - Novi Bečej - Ada - Temerin - Srbobran**, POLARCOOL, Udarnička 53, 063/8260-854, ervinbocor@gmail.com
- Bela Crkva**, MOBIL & PRO, 1 Oktobra 67, 013/853-999, 066/013-717; 062/283-393, office@mobilpro.rs
- Bela Crkva**, MIG COMPUTERS, 1 Oktobra 58, 013/852-501, 063/1094-944, igor@migcomputers.rs
- Bela Palanka**, STUR TEHNOMOBILE, Srpskih vladara bb, 018/855-900, 060/4559-000, tehnomob@yahoo.com
- Beočin**, SOFTEL, Dositej Obradovića 15, 021/872-858, 063/527-174, softelservis@gmail.com
- Beograd**, FRIGO OPREMA, -, 066/5558-555, beograd@frigooprema.rs
- Beograd**, DELTA FRIGOMATIC, Prvi maj 77, 011/8075-096, 064/1153-232, deltafrigomatic@gmail.com
- Beograd**, DUŠAN PAVLOVIĆ PREDUZETNIK BEO DEO 011, Narodnih Heroja 11, 061/1449144, servisbeodeo@gmail.com
- Beograd**, Frigotherm, Kneza Mutimira 4, +381 11 3470850, +381 11 3470623, +381 11 2896191, frigotherm@mts.rs
- Beograd - Batajnica**, ZTR ELEKTROBATAJA, Branislava Barišića doktora 86G, 062/8723-430, 062/559-177, elektrobataja@gmail.com
- Beograd - Bele Vode**, MILAN KORAC PR BEO HOME COOL, Crveno Barjače 28 Beograd-Čukarica, 064/1269-064, beohomecool@gmail.com
- Beograd - Borča**, ZR Alstedo, Put za Ovču 20G, 011/3329-719, 063/7739-041, dobrass@mts.rs
- Beograd - Cerak**, Versus Eco Solar, JASENOVA 11, 063309619, 063200447, versus8beograd@gmail.com, lebjicki@gmail.com
- Beograd - Čukarica**, FRIGO MAKŠ, Bore Radojevića br 24, 011/2573-175, 064/1101-900; 062/1101-900, frigomaks@gmail.com
- Beograd - Kanarevo Brdo**, SZTR FRIGO KLIMA, Petra Konjovića br 12V, lokal 30, 011/3511-590, 064/642-4080; 064/642-4082; 011/7510-274, frigoklima@sbb.rs
- Beograd - Karaburma**, KLIMA MONT PROFESIONAL, Tina Ujevića 4, 064/5700-200, dejanklima71@gmail.com
- Beograd - Konjarnik**, HAIM IMPEX, Ustanička 189, 3/6b, 011/3473-806, 063/8045-551, haim-impex@eunet.rs
- Beograd - Konjarnik**, HOME COOL SYSTEM, Ustanička 204 A, 011/6301-170, 061/6854-120, homecoolsystem@hotmail.com
- Beograd - Krnjača**, DAK ELECTRONIC, Zrenjaninski put 5a, 060/3295-085, nenad@dak.rs, office@dak.rs
- Beograd - Kumodraž**, Zeka, Ul Ruža 17 dz Kumodraž, 060/4747-044, nebara2410@gmail.com
- Beograd - Kumodraž**, TFT TERMO-FRIGO-TEHNIKA, Prolećna 16, 065/3332-065, 011/3972-848, tfttermofrigotehnika@gmail.com
- Beograd - Mali Mokri Lug**, SOFIR COOL, Devojačka 9, 060/4664-063, sofircool@yahoo.com
- Beograd - Miljakovac**, FRIGOMANEX, Stevana Opačića br 10-1b, 011/7511-536, 066/5511-536, frigomanex@gmail.com

Beograd - Mirijevo, MD TECHNICS DOO, Kapetana Miloša Žunjića 34A, 063/173-2273, 064/1111-101, mdtechnics@beotel.net

Beograd - Novi Beograd, FRIGO GLOBAL, Džona Kenedija 17/6, 060/3696-940, milutinac72@gmail.com

Beograd - Palilula Centar, BRAMAT BG, Jovana Avakumovića 4, 011/7704-496, 060/6144-593, bracakale@gmail.com

Beograd - Pančevo, IVAN NIKOLAJEV PR FRIGO PROFESIONAL, Branka Radičevića 28, Kovin, 064/5361-300, 064/0148-129, office@frigoprofesional.rs

Beograd - Petrović, MBA SERVIS, Petra Kočića 7, Petrović, 064/1470-486, martinovic.m8@gmail.com

Beograd - Rakovica, MAX KLIMA011 PR BRANISLAV NIKOLIC, 2. septembra br. 34, 063/8192-665, banecarp@yahoo.com, info@teletronic.rs

Beograd - Sebeš, FRIGO ADV D.O.O, II Save Kovačevića 29/1, 011/3318-221, 060/5006-076; 063/225-876; 060/5006-074, petar@frigoad.rs

Beograd - Stari Grad, PLAY PLUS, Sarajevska 25, 011/3628-270, 063/7725-105, playplus@sbb.rs

Beograd - Voždovac, OZIRIS ELEKTRONIK, Bul. oslobođenja 18b, 011/3612-377, 063/228-044, office@oziris.rs

Beograd - Voždovac, SANTERMO, Triše Kaclerovića 27z, 011/388-208, 064/1707-398; 065/8214-016, janicijevicboban@gmail.com

Beograd - Voždovac, FRIGO ELEKTRO, Plitvička 16/2, 064/1342-134, 065/2087-010, milovanklima@gmail.com

Beograd - Voždovac, GP D.O.O. BEOGRAD, Braće Jerković 117 E, 066/8035-782, 011/2467-744, sasa.velickovic@protem.co.rs, sasa.sumic@protem.co.rs

Beograd - Voždovac, SZR DELTA ELECTRONIC, Dukljaninova 5, 011/3978-893, deltaelectronic@mts.rs

Beograd - Zarkovo, MAXIMUS, Vodovodska 183 Čukarica, 064/2668-909, 065/2036-360, office@maximus.rs

Beograd - Zemun, FRIGO MV, Dr. Milivoja Babića 26, 062/242-612, 063/1872-538

Beograd - Zemun, VI.P. ELEKTRO FRIGO, Alaska 34, +381 (0)62 437447, dejankrkovic89@gmail.com

Zemun - Zemun, ZTR Elektrobataja, Vojvode Novaka 2.Deo, 062/8723-430, elektrobataja@gmail.com

Beograd - Zemun Polje, DELTA ELECTRONIC, Vojlovička br 2, 011/4050-575, 011/409-4481; 064/1255-442, delta.electronic.service@gmail.com

Beograd - Zvezdara, AGROMATIKA, Kajmakčalanska 21, 064/2500-555, 061/2794-000, agromatika@sbb.rs

Beograd - Zvezdara, MONTEL KLIMA M, Tršćanska 1, 066/5504-665, montelklimam@gmail.com

Beograd - Zvezdara, TIM TEHNO SERVIS, Ustanička 189, 062/1901-007, 011/3478-575, tim.tehnoservis@gmail.com

Beograd - Železnik, ACRO KLIMA, Lole Ribar br 2, 011/2578-281, 064/1579-201, acroklimadoo@gmail.com

Beograd - Železnik, INPULS TIM, Vinogradi 13, 011/258-9058, 064/1102-730, bobiliev@yahoo.com

Beograd/Niš/ Novi Sad, HAUZMAJSTOR, Dunavska 57A, 011/3034-034, office@hauzmajstor.rs

Beograd-Lazarevac-Barajevo-Ub, Klima FIT servis, Vladisava Nikolića 65, 060/5100-671, klimafit.servis@gmail.com

Blace/ Gornje Svarče, SOFIR COOL, Gornje Svarče BB, 060/4664-063, sofircool@yahoo.com

Bogatić, ENERGY, Mike Vitomirovića 15, 061/1564-264, energyaca@yahoo.com

Bor, SERVIS TERZIĆ, Njegoševa 46, 030/423-360, 063/1179-031, dejan.terzic@mts.rs

Braničevo, Biznis Baza Doo, Veljka Dugoševića 26, 0606410770, biznisbazapo@gmail.com

Crvenka, CRVENKA NET U.S.O., Petra Drapšina 7, 025/730-288, 069/731-167, aleksandar@crvenka.net, info@crvenka.net; servis@crvenka.net

Čačak, ELEKTROLINK D.O.O, Bulevar Tanaska Rajića 66, 032/345-100, 064/8403-569, linknet032@beotel.net, office@elektrolink.co.rs

Čačak, SZR ELEKTRO SAVIC, Rigade BB, 032/5589-365, 064/8403-248, servis@elektrosavic.co.rs

Čačak, Uspon, Gradsko šetaliste 57, 032/340-410, 064/8601-509, nedeljko.jankovic@uspon.rs, office@uspon.rs

Čačak, CMC ELEKTRO, KONJEVIĆI 32103, 063/8138-485, cmcelektro@yahoo.com

Čačak, ELCOOL KLIMATIZACIJA, Milete Čurčića 12/4, +381 64 6686474, ivanjankovic90@gmail.com

Čačak, GORAN TOMANIĆ PR 3 MG FRIGO, Arsenalska 5, /, tomanic2409@gmail.com

- Čačak**, FRIGO-NEŠO 032 ZABLAČE, Zablache Bb, 062/385-783, frigo.neso@gmail.com
- Čačak**, 3 MG Frigo, Arsenalska 5, 0642192298, tomanic2409@gmail.com
- Čičevac**, ŽIS invest , Vojske Jugoslavije 22, 037886324, 063 1886324, zis.invest@gmail.com
- Čuprija**, EUROMONT, Jugoslovenska 8, 035/8477-909, 063/667-252, serviseuromont@gmail.com
- Čuprija**, SZR M&2G, Stanoja Tomića 20, 060/4742-405, dusan-89@hotmail.com
- Deliblato**, ELEKTRO FRIGO BANE, Deliblato, 064/4324-974, andrejic.branislav@gmail.com
- Despotovac**, FRIGO CENTAR DESPOTOVAC, Nikole Pašića bb, 063/621-792, ztrfrigoentar@mts.rs
- Gornji Milanovac**, FRIGO SERVIS 032, Vojvode Milana Obrenovića 35 , 064/1264-035, smarjanovic9@gmail.com
- Gornji Milanovac**, SZR FRIGO-N, Načelnika Mladena Žujovića 12, 064 0570819, zeljko.nedeljkovic.91@gmail.com
- Indija**, TEHNOSISTEM, Branislava Nušića 8, 063/80280-64, nikola.zirojevic@neobee.net
- Ivanjica**, TM TOPLOTA, Šume bb, 060/3880-642, tmtoplot@gmail.com
- Jagodina**, EKO-LED PLUS, Kneza Miloša 139, 035/250-156, 063/646-263, ekoled@yahoo.com
- Jagodina**, FM ELEKTRO SG DOO, Kneza Lazara L1 lok 7., 064/3612-816, 064/1581-086, fmelektrojagodina@gmail.com
- Jagodina**, VD-SERVIS, Grobljanska 21, 064/5304-141, vladimir_draskovic@yahoo.com
- Jagodina**, DZIN SOLUTIONS DOO, Radmila Đorđevića 2/20, 063/617-283, dzinsolutions@gmail.com
- Jagodina**, Klima centar COLD, Majora Tepića 17, 0694054455, mmilos1986@gmail.com
- Kikinda**, XEON, Svetosavska 68, 0230/425-766, karic@xeon.rs
- Kikinda**, BUS COMPUTERS, Nemanjina 36, 0230/402-740, info@bus.co.rs, bane@bus.co.rs; ola@bus.co.rs
- Kikinda**, FRIGO-TERMO MAX, Rade Trnića 116, 060/5507-055, frigotermomax@yahoo.com
- Kikinda**, MG INSTAL, Miloša Ostojina 180, 060/4425-050, mirkogrnb@gmail.com
- Kladovo**, MIIDO D.O.O, IX brigade 3, 019/807-173, 065/8323-323, miidokladovo@gmail.com
- Knjaževac**, THERMOSTAT23, Novo Korito 129, 060/4228-940, lazarevici49@gmail.com
- Kovin**, FRIGO TERM S PLUS, JNA 116, 063/302-657, frigotermkovin@gmail.com
- Kovin**, Termo Frigo, Lole Ribara 4, 063/332-176, termofrigo@hotmail.com
- Kragujevac**, FOKUS, Ljubiše Bogdanovića 14, 034/314-400, 065/3144-004, fokuselectro@gmail.com
- Kragujevac**, SZR SERVIS COOL (COOL KLIMA), Kneza Mihaila 52/A, 034/362-942, 063/8136-351, serviscoolkg@gmail.com
- Kragujevac**, EXCLUSIVE JELENA, Kneza Mihaila 89, 034/360-630, 034/331-639; 066/6360-630, v1111@open.telecom.rs, v1111@mts.rs
- Kragujevac**, HOMEELEKTRO PLUS, Nijaza Dizdarevića 1, 063/8390-649, homeelektro@yahoo.com
- Kragujevac**, SZTR PROFESIONAL pr Marko Ilić, Atanasija Nikolića 14, 063/614-867, profesional.kg@gmail.com
- Kragujevac**, Urgo Klima, Kneza Mihaila 119, +381 (0)60 5735007, office@urgoklima.rs
- Kraljevo**, FRIGOSISTEM SEKULIC, Đure Dukića 50N, 064/5664-356, frigosistemsekulic@gmail.com
- Kraljevo**, BOČO, Kralja Petra 149, Oplanić, 064-1813-999, office@boco.rs
- Kraljevo**, FRIGOSISTEM036, Vojvode Putnika 29, 060/5551-014, frigosistem036@gmail.com
- Kraljevo/ Čačak/ Kragujevac**, ELEKTRO MAG 2021, Proleterska 31A, 065/3354-254, miliczece@gmail.com, miliczele@gmail.com
- Kraljevo-Ribnica**, FRIGO KLIMA TOMICA, Majevička 7, 064/0079-797, tomicaklima@gmail.com
- Kruševac**, FRIGO OPREMA, Cara Lazara 382, 037/456-456, 064/1113-111, frigooprema@gmail.com
- Kruševac**, ŽIS INVEST, Mihajla Živića 2, 037/886-324, 063/1886-324, zis.invest@gmail.com
- Kruševac**, ELGOR 1999 DOO, Kralja Petra I 105, 037/456-160, 063/8225-033, gorelektro@gmail.com
- Kula**, ELTEK PLUS DOO, M. Tita 266C, 025/721-480, 062/799 -753, elteknet@gmail.com
- Kula**, PC+ KULA, Maršala Tita 266a, 025/721-135, 065/2004-116, kulapcplus@sezampro.rs
- Lajkovac**, Slobodan Vuletić BG Inverter, Vuka Karadžića 99B, 011 734 1249, slobodan.vuletic11@gmail.com

- Leskovac**, SERVIS EL, Đure Đakovica 59, 016/281-736, 016/280-851; 064/1749-509, elservis016@gmail.com
- Leskovac**, BN FRIGO - TIM PLUS, Petra Kočića 13, 065/3431-259, kontoplus@yahoo.com
- Loznica**, SUPER ELEKTRIK 015, Jerinića 5, Klupci, 065/6556-237, nenadklupci@gmail.com
- Loznica-Klupci**, ELEKTRA PRO, Dobrosava Radosavljevića 2A, 069/3666-033, electraloznica@gmail.com
- Lazarevac - Ljig**, MDI&FRIGO Bosnjanovic, Kacapa 7, 063/341710, mdifrigo@gmail.com
- Ljig**, CENTAR, Kolubarska 1, 064/1132454, 063/208-278, centar@ljig.net
- Negotin**, PREDIĆ PROMET, 12. septembra br 14, 019/544-969, 063/546-969, exshopng@sezampro.rs
- Niš**, FRIGO ANJA, Bubanjska 16, 018/280-169, 064/1522-627, frigo.anja.shop@gmail.com
- Niš**, TOTAL KLIMA, Francuska 6/5, 018/531-853, 065/2467-128, totalni@yahoo.co.in
- Niš**, MD TRADE, Žarka Đurića 12A, 018/224-114, 063/7252-085, mdtrade@eunet.rs
- Niš**, OCTOCOOL, Husinskih rudara 17, 060/0225-710, info@octocool.rs
- Niš**, FRIGOMARKET PLUS, Obilićev venac 2, 065/8261-089, frigomarket@live.com
- Niš**, FRIGO ANJA SHOP, Bubanjska 16, 064/1522-627
- Niš**, MYZMAJCOM DOO, Bulevar 12. februar 4, +381 64 2350570, office@myzmaj.rs
- Niš/Jelasnica**, FRIGO PINGVIN, Jelašnica, Cvijićevo Sokače 8, 064/2255-710, goran.krle@gmail.com
- Novi Pazar**, FRIGOF SERVICE, Doktora Tirše 26, 066/6314-151, frigofservis@gmail.com
- Nova Pazova**, FRIGO STANKOVIĆ, Vuka Karadžića 98, 0653319577, frigogostankovic@gmail.com
- Novi Sad**, LEXXON, Železnička br. 28, 021/4721-060, 065/502-7850, lexxon63@gmail.com
- Novi Sad**, SILER, Stanoja Glavaša 114, 021/503-218, 66333109, ivansiler86@gmail.com
- Novi Sad**, BLUE ROSE, Rumenički put 87, 021/827-106, 063/503-180, bluerosekisac@gmail.com
- Novi Sad**, KAMAĐO KLIMATIZACIJA, Seljačkih buna 67, 069/1663-387, djordje.kasikovic07@gmail.com
- Novi Sad**, DRAGAN ARSIĆ PR MDM TERM, Kač, Svetozara Miletića 27, 064/5606-150, mdmtim.kac@gmail.com
- Novi Sad**, IN EURO KLIME, Mitropolita Stratimirovića 150B, 060/5110-911, bilanssmk@gmail.com
- Novi Sad**, EFIBIS D.O.O., Hopovska 4/ S 2, 064/2361-882, efibis@sezampro.rs
- Novi Sad**, Cool-Vent System, Bogdana Šuputa 72, 0637705640, golusin@live.com
- Novi Sad/Beograd/ Obrenovac/ Pančevo/ Niš/ Indija/ Požarevac/ Smederevo/Pirot**, ELECTRA CREATIVE GROUP, Kneza Miloša 158, Žabari 12374, 062/503-600, 2rehtc@gmail.com
- Obrenovac**, BG INVERTER, Vuka Karadžića 99B, 0631723241, slobodan.vuletic111@gmail.com
- Obrenovac**, FRIGO TEHNIKA, Pavlovića kraj 7, 060/3442-630, 064/1752-556, servis@frigotehnika.rs
- Obrenovac**, MICROHARD, Milosa Obrenovića 140, 011/4124-123, 063/308-114; 064/8409-519, microhard@mts.rs
- Obrenovac-Ratari**, WEB Services, Pavlovića Kraj 7, 0649068094, webservicesdoors@gmail.com
- Odžaci-Ratkovo**, FRIGO MIKOVIĆ, Ratka Pavlovića 37, 063/8418-229, frigomika@gmail.com
- Pančevo**, RATKOVIĆ, Semberijska 14, 013/370-101, 063/472-524, ratkovicmrm@gmail.com
- Pančevo**, FRIGOPAN, Kralja Milana Obrenovića 14/20, 064/1625-581, jovanveselinovic88@gmail.com
- Pančevo**, FRIGO PEĐA, Karadordeva 67, 0637712416, pedja.frigo@gmail.com
- Paraćin**, SALE SAT USO, Vojvode Mišića 19, 035/565-290, salesat.pacarin@gmail.com
- Paraćin**, Termo Sistem, Dubrovačka 6, 069/4000200, termosistem@hotmail.com
- Pirot**, EKO-MRAZ, Dragoljuba Milenkovića 28, 010/311-141, 063/822-0748, ekomrazpirot@gmail.com
- Pirot**, PARGA, Trg Republike 146, 010/3227-725, pargatrgovina@gmail.com
- Pirot**, PR NEŠA 010, Vuka Pantelića 53, 064/2790-233, nenaddjoric85@gmail.com
- Požarevac**, AGATEL DOO, Nemanjina br 11, 012/541-175, 060/641-0775; 060/6410-770, agatel@ptt.rs, agateldoo@gmail.com
- Požarevac**, TR i servis ZENER, Mišarska 5, 012/550-536, 065/2550-536; 066/5550-536, zenerservis@gmail.com
- Požarevac**, ELEF, Vojvode Milenka 15, 012/550-053, 063/241-839; 061/1167-783, elef.pozarevac@yahoo.com

- Požarevac**, PD" GSM&PC SHOP", Trg oslobođenja 3, 064/8250-028, gsm.belatehnika@gmail.com
- Požarevac**, TR SERVIS ZENER, Mišarska 5, 012/403-450, 069/2788-550, /
- Požarevac**, SKY SAT 012, Šeste ličke divizije 36, 0606767998, zlatkopetrovicsat@gmail.com
- Prijepolje**, Priboj, Nova Varoš, BEOTEHNA 1 - DIVAC, Polimska 14, 065/5716-507, Aleksandardivac1975@gmail.com
- Prijepolje**, Priboj, Nova Varoš, Brodarevo, FRIGOTEHNIKA 2024, Ivanje bb, Prijepolje, 064/1492-513, ivanje033@gmail.com
- Prokuplje**, KOLIBRI PSC doo, Ratka Pavlovica 191, 064/1833319, kolibri.prokuplje@gmail.com
- Ruma**, EKV SISTEM, Dositeja Obradovića 18, 066/457-612, ekvsistem@gmail.com
- Ruma**, SBT RASA, Vladimira Nazora 4, 060/471-3120, sbt.rasa@gmail.com
- Ruma**, COOL WATT, Vrdnička 78, 060/5005-200
- Sefkerin**, FRIGOMANEX, JNA 7, 011/7511-536, 066/5511-536, frigomanex@gmail.com
- Senta**, NFE - Nemanja Bakalic, Karadjordjeva 26/a, 0649136069, nfe.elektricar@gmail.com
- Smederevo**, ALFA FRIGO, Kolarska 159, 060/5552950, 026/660-501, alfafrigosd@gmail.com
- Smederevo**, SATURNUS, Karadorđeva 12/136, 026/4616-785, 063/231-631-0658231631, saturnussd@yahoo.com
- Smederevo**, Elektro Dipol S, Oslobođenja br 66, 064/3676-765, 066/231-035, elektro.dipols@gmail.com
- Smederevo**, EURO MASINE - KLIMA SD, Smederevska 314, 063/665-550, timic_ivan@hotmail.com
- Smederevo**, FINE COOLING, Kosovke Devojke 11, 060/5005-663, 061/6495-360, petrovicmilos1502@gmail.com
- Smederevska Palanka**, LAN ELEKTRO, Mukerova 67/1, 066/9538-697, lan026elektro@gmail.com
- Smederevska Palanka**, MARINKO MAJSTOR PR NENAD MARINKOVIĆ, Prvi Srpski Ustanak 125, 063/7747-441, marinkosd2@gmail.com
- Sombor**, Protocool, Jasna Poljana 14, 069/4452220, mvukobratovic139@gmail.com
- Sombor**, OSTROTHERM SERVIS, 12. vojvodanske brigade 129, 060/3006932, ostrotherm@gmail.com
- Srbobran**, ELEKTROSERVIS PEĐA, Miladina Jocića 18, 021/732-162, 063/544-822, predrag_jacic@mts.rs
- Sremska Mitrovica**, DELTA PLUS, Fruskogorska 25, 022/682 099, 022/617-890; 064/1237-670, delltaplus@gmail.com
- Sremska Mitrovica**, ENERGO INSTAL, Save Sretenović 8, Nočaj 22203, 069/3311-757, office@energoinstal.rs, servicebore@gmail.com
- Sremski Karlovci**, Igor Gatalo PR Zanatska radnja IN EURO KLIME, Mitropolita Stratimirovića 150 B, 060 5110911, bilanssmk@gmail.com
- Srpski Miletić**, Odžaci, FRIGO DADO, Dunavska 11, 063/593-466, 025/5764-841, dado9939@gmail.com
- Stara Pazova**, ETERM-MR, Janka Čajaka 20, 022/312-293, 062/592-181, eterm.ratkovic@yahoo.com
- Stara Pazova**, FRIGO STANKOVIĆ, Vuka Karadžića 98, 065/3319-577, frigostankovic@gmail.com
- Starčevo**, LS Market - Silvija Mihajlic Nikolić, Pančevački put 13, 064/1272013, ivanklike@gmail.com
- Subotica**, MEGA ELEKTRO, Stipe Grgića 75, 024/536-514, 063/504-537; 063/530-346, megaelektroservis@gmail.com
- Subotica**, SZR ERA, Jovana Mikića 150, 024/532-916, 063/8631-576, era@tipnet.rs
- Subotica**, SU EKONOMIK 024, Braće Radić 89, 063/1056-788, suekonomik.servis@gmail.com
- Subotica**, NM INŽENJERING, Španskih boraca 95, 069/2394-718, 069/2394-719, nminzenjering.su@yahoo.com
- Subotica**, ZOLTAN KAJDOČI PR SERVIS BELETEHNIKE I KLIMA UREĐAJA KAJDOCSI, Timočka 22, 024/576-433, 063/8125-963, servis@kajdocs.co.rs
- Subotica**, ELEKTRIČAR 024 PLUS, Aksentija Marodića 32, 064/2539-316, kikimax0@gmail.com
- Subotica**, Senta, Čoka, Bačka Topola, MEP INSTALL DOO, Vuka Mandušića 15 A, 065/4411-225, mep.install.su@gmail.com
- Surdulica**, COOL COMPUTERS, Srpskih vladara 66, 064/663-1021, coolcomputers@live.com
- Svilajnac**, ZTR DUTA, Dimitrija Katica bb, 035/312-614, 035/311-720; 035/312-496; 063/607-023, servisduta55@gmail.com
- Šabac**, CENTRAL SERVIS, P. Smiljanica 52, 015/319-530, 015/319-533; 063/346-222, servis@c-electronic.com

- Šabac**, SERVIS MIHAJLOVIĆ 015, Prote Smiljanica 2, 064/4088-015, servismijailovic@gmail.com
- Šabac**, ZTR OBRADOVIĆ, Kralja Milana 47a, 015/344-997, 015/354-797; 063/238-785, overa@ptt.rs
- Šabac**, AXEL SERVICE DOO, Vladike J.Nešković 4, 063/326-303, 015/304-445, aksel015@gmail.com
- Šabac**, PR FRIGO POL, Masarikova 103, 069 2800630, frigopolslobodan@gmail.com
- Šid**, FRIGOMONT, Vojvodanska 104 c, 022/731-634, 063/8186-751, frigomonts@mts.rs
- Temerin**, RT-SISTEMI, Rakoci Ferenc 203, 021/3844-796, 060/0859-500, milos.rajkov@rtsistemi.rs
- Temerin**, Servis Andrea, Narodnog Fronta 226, 066/053640, aca_davidovic@stcable.net
- Trstenik**, SZR "FRIGO SERVIS", Odžaci 37240, 037/713-242, 069/610-803; 064/1816-341, szrfrigoservis@hotmail.com
- Užice**, ZR Sneško 52, Orlovac 8/A, 063/626525, snesko52@gmail.com
- Valjevo**, FRIGOTEHNIKA, Jakova Nenadovića 70, 014/237-264, 014/247-684; 063/8092-899, frigotehnika.va@beotel.net
- Valjevo**, UNIKOM-UNISAT, Uzun Mirkova 55, 064/2356-777, dusko.unikom.valjevo@gmail.com
- Valjevo**, SEA FRIGOTEHNIKA, Jakova Nenadovića 70, 011/4237-264, mentor67@ptt.rs
- Valjevo**, COOL MASTER, Ivana Pucelja 32, 065/3803-719, klimaservis0@gmail.com
- Valjevo**, GATE COMP DOO, Pantičeva 19, 060/629-2333, 014/292-333, office@gatecomp.com
- Velika Plana**, TEHNOSERVIS, Nikole Pašića bb, 062/261-622, 062/261-628, dejan@tehnoservis.rs
- Veliko Gradište**, SERVIS "GIGA", Boška Vrebalova bb, 063/311-402, servisgigavg@gmail.com
- Vojka**, TIJANA ELEZ PR POSTAVLJANJE VODOVODNIH KANALIZACIONIH GREJNIH I KLIMATIZACIONIH SISTEMA, Majur 21, 060/4791-857, tijanaelez.ve@gmail.com
- Vranje**, BETA COMPUTERS, Đure Jakšića 19, 017/400-106, 064/8238-337, betanabavka@gmail.com
- Vranje**, ELTON, Gnjilanska 39, 064/3393-104, /
- Vranje**, MB FRIGO, Francuska 8, 069/5570-775, mbfrigopr@gmail.com
- Vrbas**, SZR HANDYMAN, Branka Radičevića 2, 061/6878-148, szrhandymanvs@gmail.com
- Vršac**, BEOSERVIS, Svetozara Miletića 84, 013/2824-136, 064/5403/280; 061/5712-526, nedic.s@sbb.rs
- Vučje**, FRIGO SISTEM, JNA 38, 016/3427-382, 063/7603-509, draganfrigosistem@yahoo.com
- Zaječar**, SZR KLIMA ZAJEČAR, Nikole Pašića 224, 063/8141-396, 019/420-949; 019/423-316; 063/8468-504, nesaklima@yahoo.com
- Zrenjanin**, IMPERIUM KLIME, Železnički red BB, 062/1066-025, 061/6460-663, imperiumklime@gmail.com
- Zrenjanin**, KLIMA CENTAR ZRENJANIN, Valjevska 26, 023/511-494, 060/5114-949, m.zdravko@gmail.com, klimacentarzz@gmail.com
- Zrenjanin**, SERVIS MIJATOVIĆ, Žarka Zrenjanina 43, 023/536-331, 063/583-561, duskomijatoviczz@gmail.com
- Zrenjanin**, ART COOL, Ivana Aćina 35, 023/530-877, 063/7763-259, artcool@sbb.rs
- Zrenjanin**, SERVIS BELE TEHNIKE "FRIGO", Bačka 130, 023/526-995, 063/515-562, frigozima@gmail.com
- Zrenjanin**, KLIMA SERVIS 023, Nedeljka Barnića 18, 065/9204-757, babin.dejan@gmail.com
- Žitorađa**, TPZR MAJSTOR U KUĆI, Toplički heroji 45, 027/8361-068, 065/8361-068; 062/475-158, prodaja.majstor@gmail.com, ivica.majstor@gmail.com

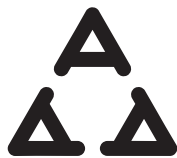

www.tesla.info

MADE IN PRC

Ovaj dokument je originalno proizveden i objavljen od strane proizvođača, brenda Tesla, i preuzet je sa njihove zvanične stranice. S obzirom na ovu činjenicu, Tehnoteka ističe da ne preuzima odgovornost za tačnost, celovitost ili pouzdanost informacija, podataka, mišljenja, saveta ili izjava sadržanih u ovom dokumentu.

Napominjemo da Tehnoteka nema ovlašćenje da izvrši bilo kakve izmene ili dopune na ovom dokumentu, stoga nismo odgovorni za eventualne greške, propuste ili netačnosti koje se mogu naći unutar njega. Tehnoteka ne odgovara za štetu nanесenu korisnicima pri upotrebi netačnih podataka. Ukoliko imate dodatna pitanja o proizvodu, ljubazno vas molimo da kontaktirate direktno proizvođača kako biste dobili sve detaljne informacije.

Za najnovije informacije o ceni, dostupnim akcijama i tehničkim karakteristikama proizvoda koji se pominje u ovom dokumentu, molimo posetite našu stranicu klikom na sledeći link:

<https://tehnoteka.rs/p/tesla-inverter-klima-ta36qqct-1232iaw-akcija-cena/>

Ovaj dokument je originalno proizveden i objavljen od strane proizvođača, brenda Tesla, i preuzet je sa njihove zvanične stranice. S obzirom na ovu činjenicu, Tehnoteka ističe da ne preuzima odgovornost za tačnost, celovitost ili pouzdanost informacija, podataka, mišljenja, saveta ili izjava sadržanih u ovom dokumentu.

Napominjemo da Tehnoteka nema ovlašćenje da izvrši bilo kakve izmene ili dopune na ovom dokumentu, stoga nismo odgovorni za eventualne greške, propuste ili netačnosti koje se mogu naći unutar njega. Tehnoteka ne odgovara za štetu nanесenu korisnicima pri upotrebi netačnih podataka. Ukoliko imate dodatna pitanja o proizvodu, ljubazno vas molimo da kontaktirate direktno proizvođača kako biste dobili sve detaljne informacije.

Za najnovije informacije o ceni, dostupnim akcijama i tehničkim karakteristikama proizvoda koji se pominje u ovom dokumentu, molimo posetite našu stranicu klikom na sledeći link:

<https://tehnoteka.rs/p/tesla-inverter-klima-ta36qqct-1232iaw-akcija-cena/>