

## Uputstvo za upotrebu

SAMSUNG zakrivljeni monitor 32" VA LS32D396GAUXEN

# SAMSUNG



Tehnoteka je online destinacija za upoređivanje cena i karakteristika bele tehnike, potrošačke elektronike i IT uređaja kod trgovinskih lanaca i internet prodavnica u Srbiji. Naša stranica vam omogućava da istražite najnovije informacije, detaljne karakteristike i konkurentne cene proizvoda.

Posetite nas i uživajte u ekskluzivnom iskustvu pametne kupovine klikom na link:

<https://tehnoteka.rs/p/samsung-zakrivljeni-monitor-32-va-ls32d396gauxen-akcija-cena/>

# SAMSUNG

# Korisničko uputstvo

S27D39\*G S32D39\*G

Boja i izgled mogu da se razlikuju u zavisnosti od proizvoda, a specifikacije podležu promenama bez prethodnog obaveštenja, radi poboljšanja performansi.

Sadržaj ovog priručnika je podložan promenama bez obaveštenja da bi se poboljšao kvalitet.

© Samsung

Samsung je vlasnik autorskih prava na ovaj materijal.

Upotreba ili reprodukovanje ovog priručnika, celog ili u delovima, bez ovlašćenja preduzeća Samsung se zabranjuje.

Žigovi koji nisu u vlasništvu kompanije Samsung pripadaju svojim odgovarajućim vlasnicima.

Administrativna nadoknada možda će biti naplaćena ako:

- (a) Pozovete tehničara koji ne otkrije nikakav kvar na uređaju (tj. u slučaju da niste pročitali ovaj korisnički priručnik).
- (b) Odneseite uređaj u servis i tamo se ne otkrije nikakav kvar (tj. u slučaju da niste pročitali ovaj korisnički priručnik).

Pre dolaska tehničara bićete obavešteni o iznosu administrativne nadoknade.

---

# Sadržaj

## Pre upotrebe proizvoda

Bezbednosne mere predostrožnosti	4
Struja i bezbednost	4
Instalacija	5
Rad	6
Čišćenje	8
Ispravan položaj za upotrebu proizvoda	8

## Priprema

Instalacija	9
Montaža postolja	9
Mere predostrožnosti za pomeranje proizvoda	10
Provera prostora oko proizvoda	11
Podešavanje nagiba i visine proizvoda	11
Uređaj za zaštitu od krađe	12
Specifikacije kompleta za montažu na zid (VESA)	13
Kontrolna tabla	14
Vodič za direktne tastere	15

## Povezivanje i korišćenje izvornog uređaja

Pročitajte tekst u nastavku pre priključivanja proizvoda.	16
Portovi	16
Povezivanje i upotreba računara	17
Povezivanje slušalica	17
Povezivanje pomoću HDMI kabla	17
Povezivanje putem D-SUB kabla (analogni tip)	17
Priključivanje na izvor napajanja	18
Sređivanje kablova	18
Podešavanje optimalne rezolucije	19

## Menu

Picture	20
OnScreen Display	24
System	25
Support	27

## Instalacija softvera

Easy Setting Box	28
Ograničenja i problemi u vezi sa instalacijom programa	28
Sistemske zahteve	28
Instalacija upravljačkog programa	28

---

# Sadržaj

## Vodič za rešavanje problema

---

Zahtevi pre obraćanja Samsung centru za korisničku službu	29
Dijagnostika proizvoda (problem sa ekranom)	29
Provera rezolucije i frekvencije	29
Proverite sledeće.	29
<hr/>	
Pitanja i odgovori	32

## Specifikacije

---

Opšte	33
<hr/>	
Tabela za standardni signalni režim	35

## Dodatak

---

Odgovornost za uslugu plaćanja (trošak za klijente)	37
Nije u pitanju kvar proizvoda	37
Oštećenje proizvoda do kojeg je došlo krivicom klijenta	37
Ostalo	37

# Pre upotrebe proizvoda

## Bezbednosne mere predostrožnosti

### Upozorenje

Ako se ne slede uputstva, može doći do ozbiljne ili fatalne povrede.







### Pažnja

Ako se ne slede uputstva, može doći do lične povrede ili oštećenja svojine.

#### PAŽNJA

#### RIZIK OD STRUJNOG UDARA. NE OTVARAJTE.

PAŽNJA: DA BISTE UMANJILI RIZIK OD ELEKTRIČNOG UDARA, NE UKLANJAJTE POKLOPAC (ILI POLEĐINU). UNUTRA NE POSTOJE DELOVI KOJE MOŽE SERVISIRATI KORISNIK. KOMPLETNO SERVISIRANJE PREPUSTITE KVALIFIKOVANOM OSOBLJU.

	Ovaj simbol ukazuje na to da je unutar uređaja prisutan visoki napon. Svaka vrsta kontakta sa unutrašnjim komponentama ovog uređaja predstavlja opasnost.		Naizmjenična struja: Nominalni napon označen ovim simbolom je napon naizmjenične struje.
	Ovaj simbol ukazuje na to da se uz proizvod isporučuje važna dokumentacija koja se odnosi na rukovanje i održavanje.		Jednosmerna struja: Nominalni napon označen ovim simbolom je napon jednosmerne struje.
	Proizvod klase II: Ovaj simbol označava da povezivanje na zaštitno električno uzemljenje nije neophodno. Ako na kablju za napajanje proizvoda nema simbola, proizvod MORA biti sigurno povezan sa uzemljenjem.		Pažnja. Consult instructions for use: Ovaj simbol upućuje korisnika da u korisničkom priručniku pročita dodatne informacije u vezi sa bezbednošću.

## Struja i bezbednost

### Upozorenje

- Ne koristite oštećeni kabl za napajanje ili priključak niti labavu utičnicu.
- Nemojte koristiti više proizvoda sa jednom utičnicom.
- Ne dodirujte priključak za napajanje mokrim rukama.
- Ubacite priključak za napajanje do kraja, tako da ne bude labav.
- Povežite utikač sa uzemljenom utičnicom (samo izolovani uređaji tipa 1).
- Nemojte savijati niti silom povlačiti kabl za napajanje. Pazite da ne ostavite kabl za napajanje ispod nekog teškog predmeta.
- Ne postavljajte kabl za napajanje ili proizvod u blizinu izvora toplote.
- Očistite prašinu oko priključaka utikača ili utičnice suvom tkaninom.

### Pažnja

- Ne iskopčavajte kabl za napajanje dok se proizvod koristi.
- Koristite samo kabl za napajanje koji Samsung isporučuje uz vaš proizvod. Ne koristite kabl za napajanje sa drugim proizvodima.
- Utičnica u koju se priključuje kabl za napajanje ne sme da ima bilo kakvih smetnji.
  - Kada dođe do problema, neophodno je isključiti kabl za napajanje da bi se prekinulo napajanje proizvoda.
- Držite utikač kad iskopčavate kabl za napajanje iz utičnice.

---

## Instalacija

### Upozorenje

- Ne postavljajte sveće, lampe za insekte ili cigarete na proizvod. Ne postavljajte proizvod u blizini izvora toplote.
- Držite plastično pakovanje izvan domašaja dece.
  - Deca mogu da se uguše.
- Nemojte postavljati proizvod na nestabilnu ili vibrirajuću površinu (nesigurnu policu, nagnutu površinu itd.).
  - Proizvod može da padne i ošteti se ili dovede do povrede.
  - Upotreba proizvoda u oblasti sa prekomernom vibracijom može da ošteti proizvod ili dovede do požara.
- Nemojte instalirati proizvod u vozilu ili na mestu izloženom prašini, vlazi (curenje vode itd.), ulju ili dimu.
- Nemojte izlagati proizvod direktnom suncu, toploti ili vrućim predmetima kao što je šporet.
  - Životni vek proizvoda može biti umanjen ili može doći do požara.
- Nemojte postavljati proizvod u domašaju male dece.
  - Proizvod može da padne i povredi decu.
- Jestivo ulje (kao što je sojino ulje) može da ošteti ili izmeni proizvod. Držite proizvod podalje od zagađivanja uljem. Nemojte instalirati niti koristiti proizvod u kuhinji ili blizu kuhinjskog šporeta.

---

### Pažnja

- Nemojte da ispustite proizvod pri premeštanju.
- Ne spuštajte proizvod na prednji deo.
- Pri postavljanju proizvoda na komodu ili policu, uverite se da donja ivica prednjeg dela proizvoda ne štrči.
  - Proizvod može da padne i ošteti se ili dovede do povrede.
  - Proizvod postavljajte samo na komode ili police odgovarajuće veličine.
- Pažljivo spustite proizvod.
  - Može doći do otkazivanja proizvoda ili lične povrede.
- Postavljanje proizvoda na nestandardnom mestu (mestu izloženom velikoj količini fine prašine, hemijskih supstanci, ekstremnim temperaturama ili velikoj količini vlage, odnosno na mestu gde bi proizvod trebalo neprekidno da radi duže vreme) može ozbiljno da utiče na njegov rad.
  - Obavezno konsultujte Samsung centar za korisničku službu ako želite da instalirate proizvod na takvom mestu.
- Pre sklapanja proizvoda, spustite ga na ravnu i stabilnu površinu tako da ekran bude okrenut nadole.
- U istoj seriji boja se može razlikovati zavisno od veličine.

---

## Rad

### Upozorenje

- U proizvodu postoji visoka voltaža. Nikad nemojte sami rastavljati, popravljati ili menjati proizvod.
  - U slučaju potrebe za popravkom, obratite se Samsung centru za korisničku službu.
- Da biste pomerili proizvod, prvo iskopčajte sve kablove iz njega zajedno sa kablom za napajanje.
- Ako proizvod ispušta neobične zvuke, miris paljevine ili dim, odmah iskopčajte kabl za napajanje i obratite se Samsung centru za korisničku službu.
- Ne dozvolite deci da hvataju proizvod ili da se penju na njega.
  - Deca mogu da se povrede ili ozbiljno ozlede.
- Ako ispustite proizvod ili se ošteti spoljno kućište, isključite napajanje i iskopčajte kabl za napajanje. Zatim se obratite Samsung centru za korisničku službu.
  - Neprekidna upotreba može da dovede do požara ili električnog udara.
- Ne stavljajte teške predmete ili stvari koje deca vole (igračke ili slatkiše) na proizvod.
  - Proizvod ili teški predmeti mogu da padnu dok deca pokušavaju da dohvate igračke ili slatkiše što može da dovede do ozbiljne povrede.
- Tokom grmljavina ili oluje, isključite proizvod iz struje i sklonite kabl za napajanje.
- Ne spuštajte predmete na proizvod i ne udarajte ga.
- Nemojte pomerati proizvod povlačenjem kabla za napajanje ili bilo kog drugog kabla.
- Ako dođe do curenja gasa, ne dodirujte proizvod ili utikač. Takođe, odmah provetrite prostoriju.
- Nemojte podizati ili pomerati proizvod povlačenjem kabla za napajanje ili bilo kog drugog kabla.
- Nemojte koristiti ili čuvati sprej koji može da eksplodira ili zapaljive supstance u blizini proizvoda.
- Uverite se da stolnjaci ili zavese ne blokiraju ventile.
  - Povećana unutrašnja temperatura može da dovede do požara.

- 
- Nemojte ubacivati metalne predmete (čačalicu, novčić, ukosnicu itd.) ili lako zapaljive predmete (papir, šibice itd.) u proizvod (putem otvora ili ulaznih/izlaznih portova).
    - Uverite se da ste isključili proizvod i iskopčali kabl za napajanje ako u proizvod dopru voda ili druge strane supstance. Zatim se obratite Samsung centru za korisničku službu.
  - Ne postavljajte predmete koji sadrže tečnost (vaze, bokale, flaše itd.) ili metalne predmete na proizvod.
    - Uverite se da ste isključili proizvod i iskopčali kabl za napajanje ako u proizvod dopru voda ili druge strane supstance. Zatim se obratite Samsung centru za korisničku službu.
  - Ne koristite tačne fumigatore koji sadrže hemikalije, kao što su repelent protiv komaraca ili osvežavač vazduha, oko proizvoda.
    - Ako para dođe u kontakt sa površinom proizvoda ili uđe u proizvod, to može izazvati mrlje ili kvar.

---

## Pažnja

- Ako se na ekranu prikazuje statična slika duži vremenski period, može da dođe do „sagorevanja“ ekrana usled zadržavanja slike ili pojave oštećenih piksela.
  - Postavite ekran u režim za uštedu energije ili na čuvar ekrana sa pokretnim slikama kada ne koristite proizvod duži vremenski period.
- Iskopčajte kabl za napajanje iz utičnice ako ne planirate da koristite proizvod u dužem vremenskom periodu (odmor itd.).
  - Prikupljena prašina u kombinaciji sa toplotom može da dovede do požara, električnog udara ili električnog varničenja.
- Proizvod koristite sa preporučenom rezolucijom i frekvencijom.
  - Može negativno uticati na vaš vid.
- Ne stavljajte adaptere za naizmjeničnu/jednosmernu struju jedan pored drugog.
- Uklonite plastičnu vreću sa adaptera za naizmjeničnu/jednosmernu struju pre nego što ga upotrebite.
- Nemojte dozvoliti da voda uđe u adapter za naizmjeničnu/jednosmernu struju ili da se uređaj pokvasi.
  - Može doći do strujnog udara ili požara.
  - Izbegavajte da proizvod koristite napolju gde može biti izložen kiši ili snegu.
  - Pazite da ne pokvasite adapter za naizmjeničnu/jednosmernu struju dok perete pod.
- Ne stavljajte adapter za naizmjeničnu/jednosmernu struju blizu uređaja za grejanje.
  - U suprotnom, može doći do požara.
- Držite adapter za naizmjeničnu/jednosmernu struju u dobro provetреноj oblasti.
- Ako postavite adapter za naizmjeničnu/jednosmernu struju kada je ulaz kabla usmeren naviše, voda ili druge strane supstance mogu da uđu u adapter i izazovu kvar adaptera. Vodite računa da adapter za naizmjeničnu/jednosmernu struju bude ravno postavljen na sto ili pod.

- 
- Nemojte držati proizvod naopačke ili ga pomerati držeći ga za postolje.
    - Proizvod može da padne i ošteti se ili dovede do povrede.
  - Gledanje u ekran sa prevelike blizine u dužem vremenskom periodu može negativno da utiče na vaš vid.
  - Ne koristite ovlaživače vazduha ili šporet u blizini proizvoda.
  - Odmarajte oči duže od 5 minuta ili gledajte udaljene predmete na svaki 1 sat upotrebe proizvoda.
  - Ne dodirujte ekran ako je proizvod bio uključen u dužem vremenskom periodu jer će postati vreo.
  - Male delove pribora čuvajte izvan domašaja dece.
  - Budite pažljivi pri prilagođavanju ugla proizvoda ili visine postolja.
    - Možete da zaglavite i povredite šaku ili prst.
    - Naginjanje proizvoda pod prevelikim uglom može da dovede do pada proizvoda i do povrede.
  - Ne postavljajte teške premete na proizvod.
    - Može doći do otkazivanja proizvoda ili lične povrede.
  - Pri korišćenju slušalica, nemojte previše pojačavati zvuk.
    - Prejak zvuk može da izazove oštećenje sluha.

## Čišćenje

Na površini modela sa visokim sjajem mogu da se pojave bele fleke ako se u blizini koristi ultrasonični talasni ovlaživač.

— Obratite se najbližem Samsung centru za korisničku službu ako želite da očistite unutrašnjost proizvoda (biće vam naplaćeno servisiranje).

Nemojte pritiskati ekran proizvoda šakama ili drugim predmetima. Postoji opasnost od oštećivanja ekrana.

— Budite pažljivi pri čišćenju jer je panel i spoljašnjost naprednih LCD-ova lako ogrebat.

Pri čišćenju izvršite sledeće korake.

- 1 Isključite proizvod i računar.
- 2 Iskopčajte kabl za napajanje iz proizvoda.
  - Držite kabl za napajanje za priključak i ne dodirujte kabl mokrim rukama. U suprotnom, može doći do električnog udara.
- 3 Obrišite proizvod čistom, mekom i suvom tkaninom.
  - Navlažite meku tkaninu vodom, dobro je iscedite, a zatim koristite tkaninu za čišćenje spoljašnjosti proizvoda.
  - Nemojte koristiti sredstvo za čišćenje koje sadrži alkohol, razređivač ili aktivne površinske supstance pri čišćenju proizvoda.
  - Ne prskajte vodu ili deterdžent direktno na proizvod.
- 4 Povežite kabl za napajanje sa proizvodom kada završite sa čišćenjem.
- 5 Uključite proizvod i računar.

## Ispravan položaj za upotrebu proizvoda



Koristite proizvod u sledećem ispravnom položaju:

- Ispravite leđa.
- Razmak između očiju i ekrana treba da bude od 45 do 50 cm i trebalo bi da na ekran gledate blago nadole.
- Neka vam oči budu direktno ispred ekrana.
- Prilagodite ugao tako da nema odsjaja svetlosti na ekranu.
- Neka vam podlaktice budu pod pravim uglom u odnosu na nadlaktice i u ravni sa nadlamicama.
- Držite laktove otprilike pod pravim uglom.
- Prilagodite visinu proizvoda tako da možete da držite kolena savijena pod uglom od 90 stepeni ili više, pete spuštene na pod, a ruke niže od visine srca.
- Uradite vežbe za oči ili često trepćite da biste se oslobodili zamora očiju.

# Priprema

## Instalacija

### Montaža postolja

- Pre sklapanja proizvoda, spustite ga na ravnu i stabilnu površinu tako da ekran bude okrenut nadole.
- Rasklapanje se obavlja obrnutim redosledom od sklapanja.

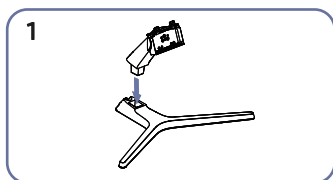
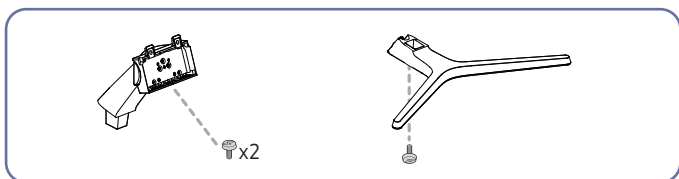

Postavite osnovu postolja na vrat postolja, u pravcu prikazanom na slici. Proverite da li je priključak za postolje čvrsto spojen.

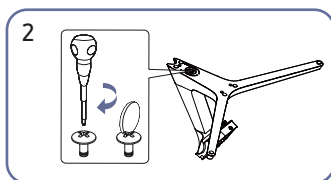

Okrenite zavrtanj za spajanje na dnu postolja do kraja, tako da bude potpuno zategnut.

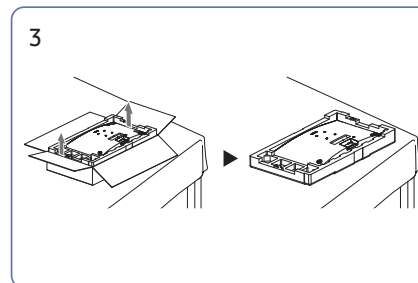

Kao što je prikazano na slici, uklonite proizvod i penasti štitić, pa stavite proizvod na sto prednjom stranom okrenutom ka podu.

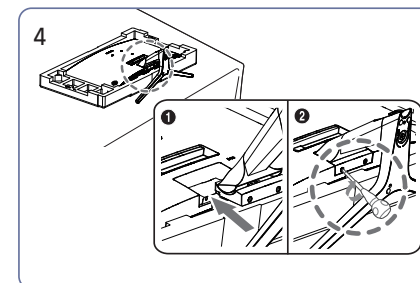

Gurnite sklopljeno postolje u ležište u pravcu strelice, kao što je prikazano na slici. Okrenite zavrtanj za spajanje na dnu postolja do kraja, tako da bude potpuno zategnut.

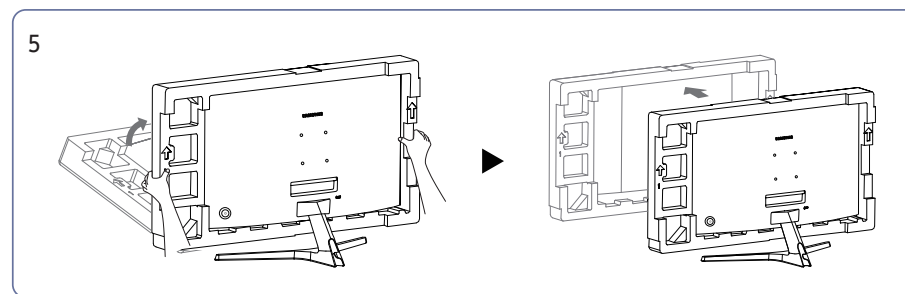

Ispravite monitor i uklonite pakovanje.

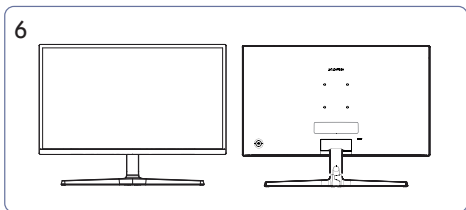

Sklop postolja je kompletan.

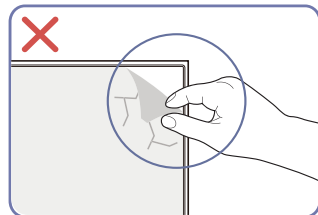

#### Pažnja

Nemojte proizvoljno uklanjati foliju sa ekrana. Ako se to ne poštuje, garantni servis može biti ograničen.

## Mere predostrožnosti za pomeranje proizvoda

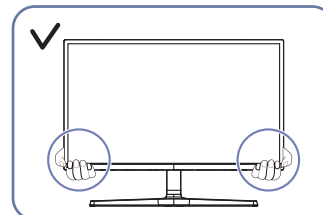

- Držite donje uglove ili ivice proizvoda kada ga pomerate.

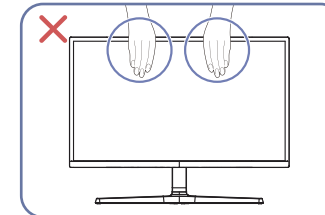

- Nemojte nanositi direktan pritisak na ekran.
- Nemojte držati ekran kada pomerate proizvod.

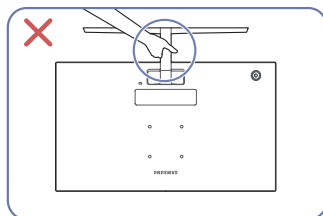

- Nemojte da držite proizvod okrenut naopako samo za postolje.

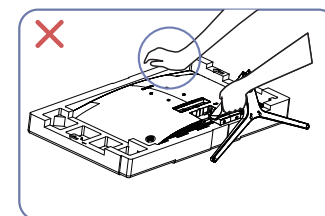

- Nemojte pritiskati proizvod. Postoji opasnost od oštećivanja proizvoda.

## Provera prostora oko proizvoda

Vodite računa da ostavite dovoljno prostora za ventilaciju kada postavljate proizvod. Povećanje unutrašnje temperature proizvoda može da dovede do požara ili oštećenja proizvoda. Ostavite dovoljno prostora oko proizvoda kao što je prikazano na dijagramu kada instalirate proizvod.

— Spoljni izgled može da se razlikuje u zavisnosti od proizvoda.

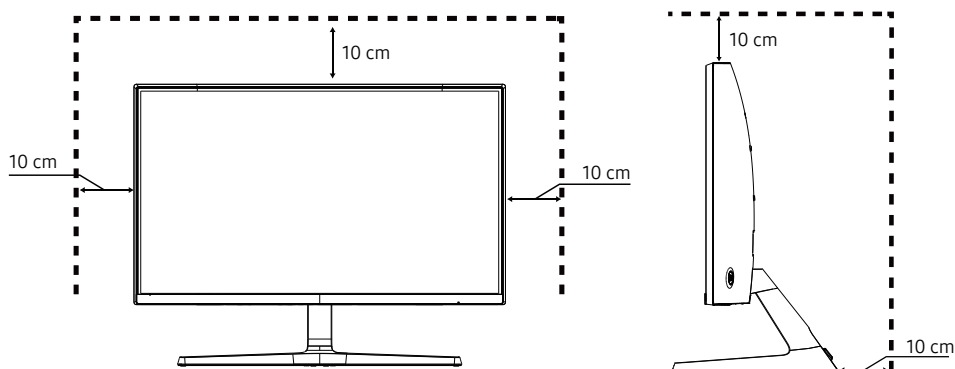

## Podešavanje nagiba i visine proizvoda

— Boja i oblik delova mogu da se razlikuju od delova prikazanih na slici. Specifikacije mogu da se promene bez najave radi poboljšanja performansi.

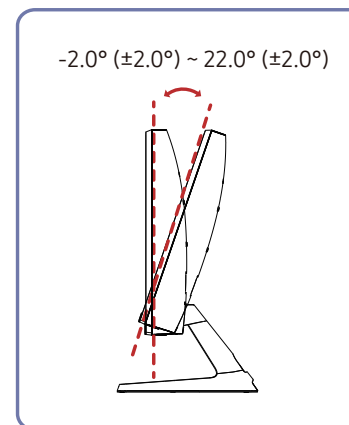

- Naginjanje proizvoda može da se podesi.
- Držite gornji središnji deo proizvoda i pažljivo podesite nagib.

---

## Uređaj za zaštitu od krađe

- Uređaj za zaštitu od krađe omogućava bezbedno korišćenje proizvoda, čak i na javnim mestima.
- Oblik uređaja za zaključavanje i način zaključavanja razlikuju se u zavisnosti od proizvođača. Više informacija potražite u uputstvima koja se dobijaju uz uređaj za zaključavanje protiv krađe.

Da biste zaključali uređaj za zaštitu od krađe:

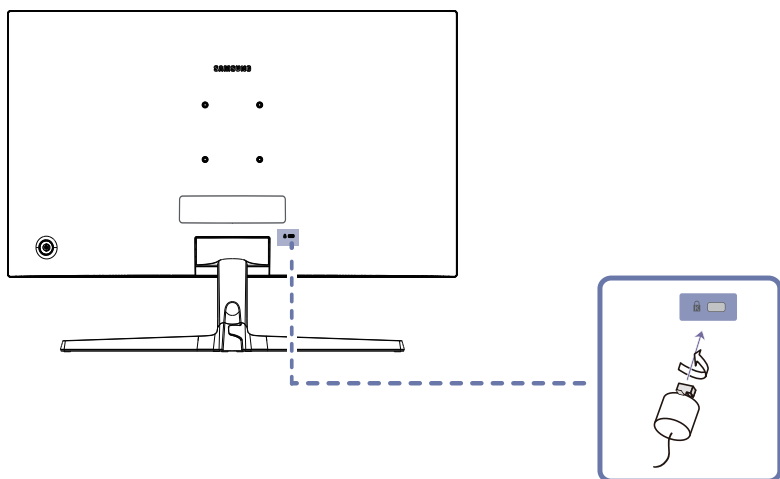

- 1 Vežite kabl uređaja protiv krađe za težak predmet, kao što je sto.
- 2 Provucite jedan kraj kabla kroz omču na drugom kraju kabla.
- 3 Uređaj za zaključavanje umetnite u otvor na poleđini proizvoda.
- 4 Zaključajte uređaj za zaključavanje.
  - Uređaj za zaključavanje protiv krađe može da se kupi odvojeno.
  - Više informacija potražite u uputstvima koja se dobijaju uz uređaj za zaključavanje protiv krađe.
  - Uređaj za zaključavanje može da se kupi u prodavnici elektronske opreme ili putem Interneta.

## Specifikacije kompleta za montažu na zid (VESA)

— Postavite nosač za zid na čvrsti zid vertikalno u odnosu na pod. Pre nego što nosač za zid pričvrstite za površine poput gipsanih ploča, od najbližeg prodavca zatražite dodatne informacije. Ako proizvod postavite na kosi zid, on može pasti i dovesti do ozbiljne povrede. Samsung kompleti za montažu na zid sadrže detaljni priručnik za postavljanje i obezbeđuju se svi delovi potrebni za sklapanje.

- Nemojte da koristite zavrtnje koji su duži od standardne dužine ili koji nisu u skladu sa specifikacijama za zavrtnje VESA standarda. Predugački zavrtnji mogu da dovedu do oštećenja unutrašnjosti proizvoda.
- Dužina zavrtnja može da se razlikuje u zavisnosti od specifikacija nosača za zid ukoliko nosači za zid nisu u skladu sa specifikacijama za zavrtnje VESA standarda.
- Zavrtnje nemojte previše zategnuti. Na taj način može da se ošteti proizvod ili da dođe do pada proizvoda što može izazvati povredu. Samsung nije odgovoran za takve vrste nezgoda.
- Samsung nije odgovoran za oštećenje proizvoda ili povredu ako se koristi nosač za zid koji nije VESA ili je bez specifikacija odnosno ukoliko se kupac ne bude pridržavao uputstava za postavljanje proizvoda.
- Proizvod nemojte montirati pod nagibom većim od 15 stepeni.
- Standardne dimenzije kompleta za montiranje na zid su prikazane u sledećoj tabeli.

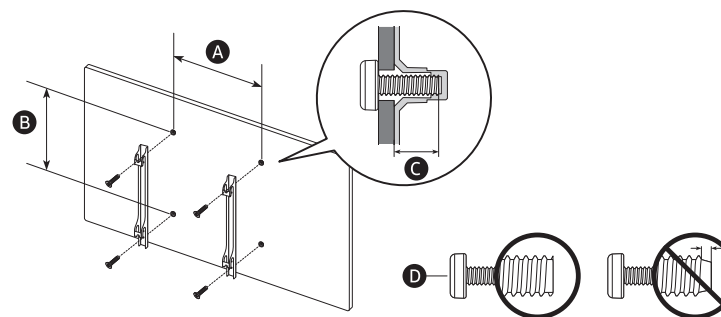







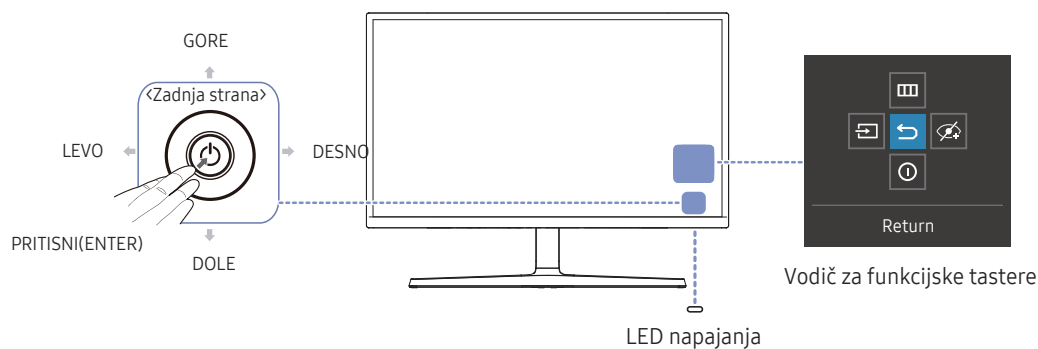

Naziv modela	Specifikacije za otvor za VESA zavrtnje (A * B) u milimetrima	C	Standardni zavrtnj	Količina
S27D39*G / S32D39*G	75,0 x 75,0	9,0~10,0 mm	M4	4

— Komplet za montažu na zid nemojte postavljati dok je proizvod uključen. To može dovesti do povrede usled strujnog udara.

## Kontrolna tabla

- Boja i oblik delova mogu da se razlikuju od delova prikazanih na slici. Specifikacije mogu da se promene bez najave radi poboljšanja performansi.
- Možete da uključite proizvod pomoću dugmeta , a zatim da koristite vodič za funkcijski taster. Vodič za funkcijski taster se prikazuje kada pritisnete dugme  dok je proizvod uključen.



Delovi	Opis
	Koristite ovo višesmerno dugme da uključite napajanje ili da se krećete po menijima.
<b>LED napajanja</b>	Ova LED lampica predstavlja indikator statusa napajanja. Na ekranu menija možete izabrati da LED lampica napajanja bude omogućena ili onemogućena. (  → <b>System</b> → <b>Power LED On</b> )
<b>Vodič za funkcijske tastere</b>	Da biste koristili vodič za funkcijski taster, pritisnite dugme  kada je ekran uključen.
 <b>Menu</b>	Prikazivanje glavnog menija na ekranu. Da biste omogućili ili onemogućili zaključavanje menija, pređite na naredni korak (JOG dugme pomerite udesno) kada je prikazano „Meni“, a zatim pritisnite JOG dugme nalevo na 10 sekundi dok ekran menija ne nestane. Ako je zaključavanje menija omogućeno, opcije <b>Brightness</b> , <b>Contrast</b> , <b>Volume</b> , <b>Eye Saver Mode</b> , <b>Self Diagnosis</b> i <b>Information</b> su dostupne.
 <b>Source</b>	Menja ulazni signal. Ako se ulazni signal promeni, u gornjem levom uglu ekrana pojaviće se poruka.
 <b>Return</b>	Izlaz iz stranice menija.
 <b>Eye Saver Mode</b>	Omogućava Eye Saver Mode.
 <b>Power Off</b>	Isključuje proizvod.

## Vodič za direktne tastere

- Na ekranu vodiča za direktne tastere, sledeće opcije menija se pojavljuju kada se uključi ekran proizvoda ili se promeni ulazni signal.
- Ekran vodiča za direktne tastere se prikazuje ako je **Eye Saver Mode** omogućen. (**Off, Low, High**)
- Kada se na proizvodu ne prikazuje ekran sa menijem OSD, dugme  možete da koristite kao što je navedeno u nastavku.

### Režim **Analog**

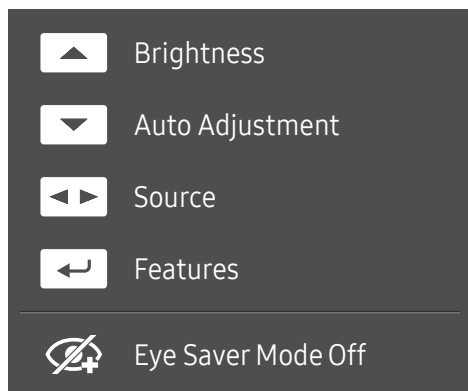

- GORE: Podesite opcije **Brightness, Contrast, Sharpness**.
- DOLE: Podesite opcije **Auto Adjustment**.
  - Ako promenite rezoluciju u svojstvima ekrana, aktiviraće se funkcija **Auto Adjustment**.
  - Ova funkcija je dostupna samo u **Analog** režimu.
- LEVO/DESNO: Podesite opcije **Source**.
- PRITISNI(ENTER): Prikažite Vodič za funkcijske tastere.

### HDMI režim

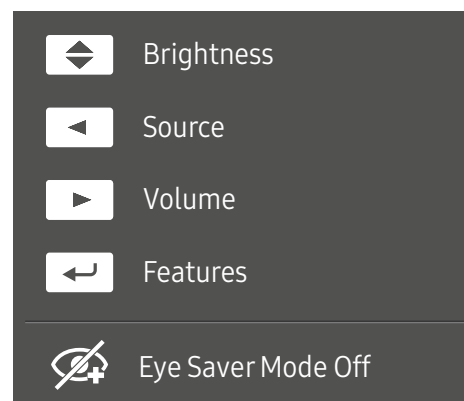

- Opcija režima **HDMI**
- GORE / DOLE: Podesite opcije **Brightness**.
- LEVO: Podesite opcije **Source**.
- DESNO: Podesite opcije **Volume**.
- PRITISNITE(ENTER): Podesite Vodič za funkcijske tastere.

# Povezivanje i korišćenje izvornog uređaja

## Pročitajte tekst u nastavku pre priključivanja proizvoda.

- 1 Pre priključivanja proizvoda proverite oblike oba porta isporučениh signalnih kablova i oblike i mesta portova na proizvodu i spoljnom uređaju.
- 2 Pre priključivanja proizvoda proverite da li ste iskopčali kablove za napajanje iz proizvoda i spoljnog uređaja da biste sprečili oštećenje proizvoda usled kratkog spoja ili prenapona.
- 3 Nakon što svi signalni kablovi budu ispravno povezani, ponovo povežite kablove za napajanje sa proizvodom i spoljnim uređajem.
- 4 Nakon što završite priključivanje, obavezno pročitajte uputstva da biste se upoznali sa funkcijama proizvoda, merama predostrožnosti i drugim informacijama koje su potrebne za ispravno korišćenje proizvoda.

— Priključci mogu da se razlikuju u zavisnosti od proizvoda.

— Obezbeđeni portovi mogu da se razlikuju u zavisnosti od proizvoda.

## Portovi

— Dostupne funkcije se mogu razlikovati u zavisnosti od modela proizvoda. Boja i oblik delova mogu da se razlikuju od delova prikazanih na slici. Specifikacije mogu da se promene bez najave radi poboljšanja performansi. Pogledajte sâmi proizvod.

S27D39\*G

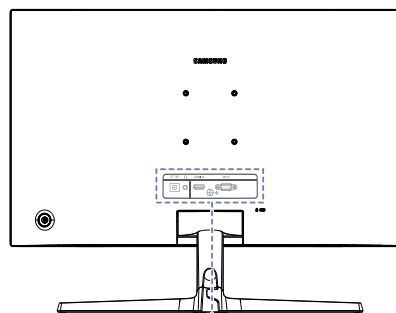

S32D39\*G

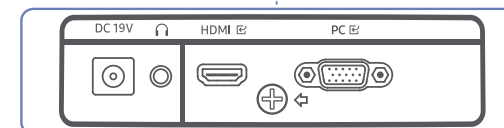
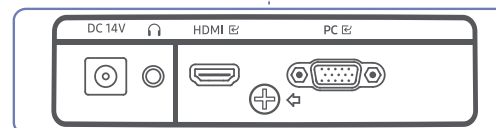
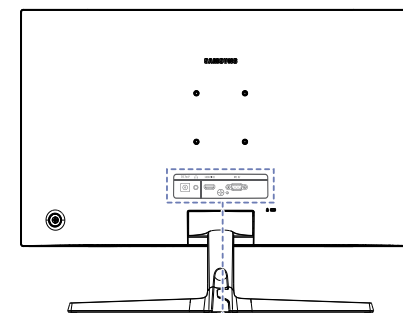

Priključak	Opis
DC 14V/DC 19V	Povezuje se sa adapterom za naizmeničnu/jednosmernu struju.
	Povezuje se sa audio izlaznim uređajem kao što su slušalice.
HDMI	Povezuje se sa izvornim uređajem putem HDMI kabla.
PC	Povezuje se sa računarom pomoću D-SUB kabla.

## Povezivanje i upotreba računara

Izaberite način povezivanja koji je najpogodniji za vaš računar.

- Ako povežete izvorni uređaj pomoću muško/ženskog izmenjivača, proizvod možda neće raditi ispravno, u zavisnosti od karakteristika muško/ženskog izmenjivača.
- Dostupne funkcije se mogu razlikovati u zavisnosti od modela proizvoda. Pogledajte stranicu [Portovi](#) za specifikacije portova za svaki proizvod.

### Povezivanje pomoću HDMI kabla

HDMI



- Preporučuje se korišćenje HDMI kabla koji se dostavlja kao komponenta. Ako nije dostavljen, obavezno koristite kabl koji je odobren za povezivanje HDMI kablom. Ako koristite HDMI kabl koji nije odobren, može da se smanji kvalitet slike.

## Povezivanje slušalica

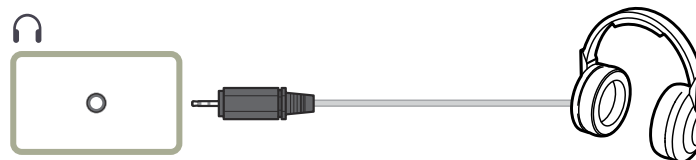

- Koristite slušalice kada je zvuk uključen preko kabla HDMI-HDMI ili DP.
- Utičnica za slušalice podržava samo TRS konektor sa 3 provodnika.

### Povezivanje putem D-SUB kabla (analogni tip)

PC



## Priključivanje na izvor napajanja

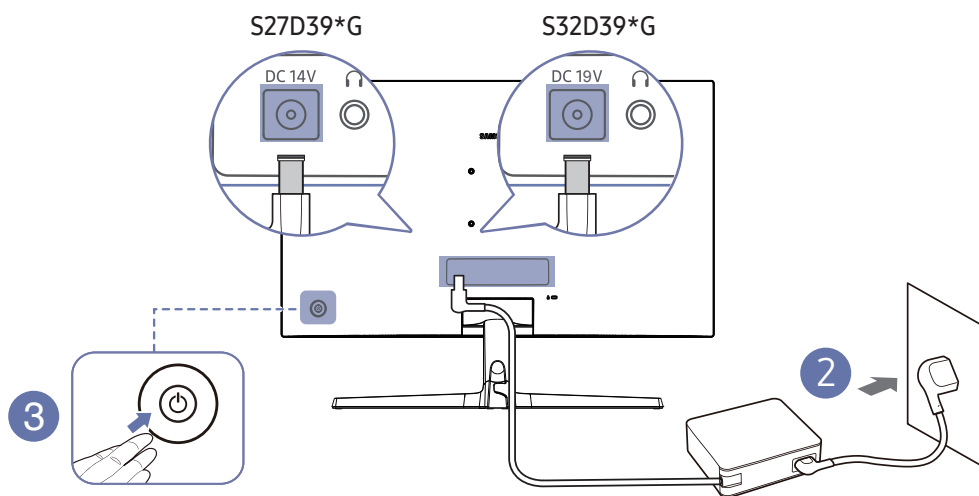

**1** Povežite kabl za napajanje sa adapterom za naizmjeničnu/jednosmernu struju. Zatim, povežite adapter za naizmjeničnu/jednosmernu struju sa DC 14V/DC 19V portom na zadnjoj strani proizvoda.

— Nominalna potrošnja energije za adaptere zavisi od modela. Koristite adapter koji odgovara specifikaciji potrošnje energije modela.

**2** Sledeće, povežite kabl za napajanje sa utičnicom za napajanje.

**3** Pritisnite dugme  na proizvodu da biste ga uključili.

— Ulazni napon se automatski prebacuje.

## Sređivanje kablova

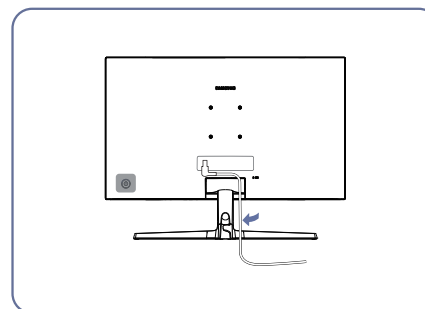

• Povežite odgovarajuće kablove.

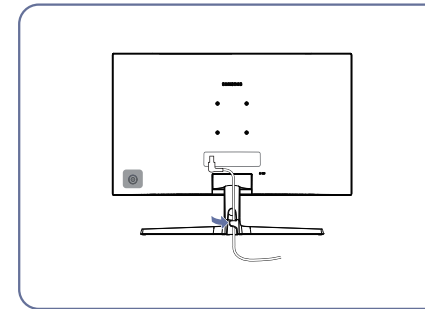

- Postavite oba kablova u držač kablova na postolju (DRŽAČ KABLOVA NA POSTOLJU) da biste ih organizovali, kao što je prikazano na slici.
- Sklapanje je završeno.

---

## Podešavanje optimalne rezolucije

Kad prvi put uključite proizvod nakon kupovine, pojavljuje se informativna poruka o podešavanju optimalne rezolucije.

Izaberite jezik na poruci sa informacijama i promenite rezoluciju na računaru na optimalnu postavku.

- Ako se ne izabere optimalna rezolucija, poruka će se pojaviti najviše tri puta u određenom vremenskom periodu čak i kad se proizvod ponovo isključi i uključi.
- Ako želite da postavite optimalnu rezoluciju za računar. Pogledajte (Pitanja i odgovori) → „[Kako da promenim rezoluciju?](#)“

# Menu

Vodič za funkcijske tastere → 

— Dostupne funkcije se mogu razlikovati u zavisnosti od modela proizvoda. Boja i oblik delova mogu da se razlikuju od delova prikazanih na slici. Specifikacije mogu da se promene bez najave radi poboljšanja performansi.

## Picture

2.	3.	Opis
Picture Mode		<p>Ovaj meni obezbeđuje optimalni kvalitet slike podesan za okruženje u kojem će se proizvod koristiti.</p> <p>— Ovaj meni nije dostupan kada je omogućena funkcija <b>Eco Saving Plus</b>.</p> <p>— Ovaj meni nije dostupan kada je omogućena funkcija <b>Game Mode</b>.</p> <p>— Ovaj meni nije dostupan kada je omogućena funkcija <b>Eye Saver Mode</b>.</p> <p>U režimu <b>PC</b></p> <ul style="list-style-type: none"><li>• <b>Custom</b>: Po potrebi prilagodite contrast i svetlinu.</li><li>• <b>Standard</b>: Postignite kvalitet slike pogodan za uređivanje dokumenata ili upotrebu Interneta.</li><li>• <b>Cinema</b>: Postignite osvetljenost i oštrinu monitora pogodnu za uživanje u video i DVD sadržaju.</li><li>• <b>Dynamic Contrast</b>: Postignite uravnoteženu svetlinu putem automatskog prilagođavanja kontrasta.</li></ul>

2.	3.	Opis
		<p>U režimu <b>AV</b></p> <p>Ako je spoljni izvor povezan na HDMI <b>PC/AV Mode</b> je podešeno na AV, Picture Mode sadrži četiri fabričke automatske postavke za sliku (<b>Dynamic, Standard, Movie</b> i <b>Custom</b>). Možete da aktivirate opciju <b>Dynamic, Standard, Movie</b> i <b>Custom</b>. Možete da izaberete opciju <b>Custom</b> koja automatski vraća vaše personalizovane postavke slike.</p> <ul style="list-style-type: none"> <li>• <b>Dynamic</b>: Izaberite ovaj režim da biste gledali oštrij sliku nego u režimu <b>Standard</b>.</li> <li>• <b>Standard</b>: Izaberite ovaj režim kada je okolina svetla.</li> <li>• <b>Movie</b>: Izaberite ovaj režim kada je okolina tamna. To će štediti energiju i smanjiti zamor očiju.</li> <li>• <b>Custom</b>: Izaberite ovaj režim kada želite da podesite sliku prema sopstvenim prioritetima.</li> </ul> <p>— Ulazni signal je 480p, 576p, 720p ili 1080p i proizvod može normalno da prikazuje (ne podržava svaki model sve navedene signale.).</p>
<b>Brightness</b>		<p>Služi za podešavanje opšteg nivoa osvetljenosti slike. (opseg: 0~100)</p> <p>Veća vrednost znači da će slika biti svetlija.</p> <p>— Ovaj meni nije dostupan kada je funkcija <b>Picture Mode</b> postavljena u režim <b>Dynamic Contrast</b>.</p> <p>— Ovaj meni nije dostupan kad je omogućena funkcija <b>Eco Saving Plus</b>.</p> <p>— Ovaj meni nije dostupan kad je omogućena funkcija <b>Eye Saver Mode</b>.</p>
<b>Contrast</b>		<p>Podesite kontrast između predmeta i pozadine. (opseg: 0~100)</p> <p>Veća vrednost će povećati kontrast kako bi predmet bio jasnije prikazan.</p> <p>— Ova opcija nije dostupna kada je funkcija <b>Picture Mode</b> u režimima <b>Cinema</b> ili <b>Dynamic Contrast</b>.</p> <p>— Ovaj meni nije dostupan kad je omogućena funkcija <b>Game Mode</b>.</p>
<b>Sharpness</b>		<p>Podesite da ivice predmeta budu jasnije ili zamućenije. (opseg: 0~100)</p> <p>Veća vrednost znači da će ivice predmeta biti jasnije.</p> <p>— Ova opcija nije dostupna kada je funkcija <b>Picture Mode</b> u režimima <b>Cinema</b> ili <b>Dynamic Contrast</b>.</p> <p>— Ovaj meni nije dostupan kad je omogućena funkcija <b>Game Mode</b>.</p>

2.	3.	Opis
<b>Color</b>		<p>Prilagodite svetlu nijansu ekrana.</p> <ul style="list-style-type: none"> <li>• <b>Red</b>: Podesite nivo zasićenosti crvene. Vrednosti koje su bliže 100 predstavljaju veći intenzitet boje.</li> <li>• <b>Green</b>: Podesite nivo zasićenosti zelene. Vrednosti koje su bliže 100 predstavljaju veći intenzitet boje.</li> <li>• <b>Blue</b>: Podesite nivo zasićenosti plave. Vrednosti koje su bliže 100 predstavljaju veći intenzitet boje.</li> <li>• <b>Color Tone</b>: Izaberite ton boje koji najbolje odgovara vašim potrebama prikaza.</li> <li>• <b>Gamma</b>: Podesite srednji nivo svetline.</li> <li>• <b>Saturation</b>: Podesite nivo zasićenosti.</li> </ul> <p>— Ovaj meni nije dostupan kada je funkcija <b>Picture Mode</b> postavljena u režime <b>Cinema</b> ili <b>Dynamic Contrast</b>.</p> <p>—Ovaj meni nije dostupan kad je omogućena funkcija <b>Game Mode</b>.</p> <p>— Ovaj meni nije dostupan kad je omogućena funkcija <b>Eye Saver Mode</b>.</p>
<b>Black Level</b>		<p>Ako je DVD plejer ili set-top box uređaj itd. povezan na proizvod putem HDMI veze, možete da dođe do opadanja kvaliteta slike (opadanje kvaliteta kontrasta/boja, nivoa crne boje itd.), u zavisnosti od povezanog spoljnog uređaja.</p> <p>U tom slučaju, za podešavanje kvaliteta slike možete da koristite funkciju <b>Black Level</b>.</p> <ul style="list-style-type: none"> <li>• <b>Auto / Normal / Low</b></li> </ul> <p>— Ova funkcija je dostupna samo u <b>HDMI</b> režimu.</p> <p>— Funkcija <b>Black Level</b> možda neće biti kompatibilna sa nekim izvornim uređajima.</p> <p>— Funkcija <b>Black Level</b> se aktivira samo na određenoj rezoluciji <b>AV</b>, kao što su 480p pri 60 Hz, 576p pri 50 Hz, 720p pri 60 Hz i 1080p pri 60 Hz.</p>
<b>Eye Saver Mode</b>		<p>Opcija je postavljena na optimalan kvalitet slike koji je pogodan za opuštanje očiju.</p> <p>TUV Rheinland „Lov Blue Light Content“ je sertifikat za proizvode koji ispunjavaju zahteve za niže nivoe plave svetlosti. Kada je režim <b>Eye Saver „High“</b>, plavo svetlo čija je talasna dužina oko 400 nm će se smanjiti i obezbediće optimalan kvalitet slike pogodan za opuštanje očiju.</p> <p>Istovremeno, nivo plave svetlosti je niži nego u podrazumevanim podešavanjima, a testiran je od strane TUV Rheinland i sertifikovan da ispunjava zahteve standarda TUV Rheinland „Low Blue Light Content“.</p>
<b>Game Mode</b>		<p>Konfigurirajte postavke ekrana proizvoda za režim igre.</p> <p>Koristite ovu funkciju kada igrate igre na računaru ili kada je priključena konzola za igru kao što je PlayStation™ ili Xbox™.</p> <p>— Ovaj meni nije dostupan kad je omogućena funkcija <b>Eye Saver Mode</b>.</p> <p>— Kada se proizvod isključi, prelazi u režim za uštedu energije ili menja ulazne signale, a funkcija <b>Game Mode</b> prelazi na <b>Off</b> čak i ako je postavljena na <b>On</b>.</p> <p>— Ako želite da <b>Game Mode</b> bude omogućen sve vreme, izaberite <b>Always On</b>.</p>

2.	3.	Opis
<b>Response Time</b>		<p>Povećajte brzinu odziva panela da bi video zapis izgledao realističnije i prirodnije.</p> <p>— Koristite režim <b>Standard</b> kada ne reprodukujete videosnimak, odnosno kada ne igrate igre.</p>
<b>Screen Ratio</b>		<p>Promenite veličinu slike.</p> <p>U režimu <b>PC</b></p> <ul style="list-style-type: none"> <li>• <b>Auto / Wide</b></li> </ul> <p>U režimu <b>AV</b></p> <ul style="list-style-type: none"> <li>• <b>4:3 / 16:9 / Screen Fit</b></li> </ul> <p>— Funkcija možda nije podržana u zavisnosti od portova obezbeđenih uz proizvod.</p> <p>— Menjanje funkcije <b>Screen Ratio</b> je dostupno kada se ispune sledeći uslovi.</p> <p>— Ulazni signal je 480p, 576p, 720p ili 1080p i proizvod može normalno da prikazuje (ne podržava svaki model sve navedene signale.).</p> <p>— To može da se podesi samo kada je spoljni ulaz povezan putem HDMI kabla <b>PC/AV Mode</b> je postavljen na <b>AV</b>.</p>
<b>Screen Adjustment</b>		<p>Podesite položaj ekrana ili povećajte kvalitet slike.</p> <p>— Ova funkcija je dostupna samo u <b>Analog</b> režimu.</p> <ul style="list-style-type: none"> <li>• <b>H-Position</b>: Pomerite ekran nalevo ili nadesno.</li> <li>• <b>V-Position</b>: Pomerite ekran nagore ili nadole.</li> <li>• <b>Coarse</b>: Podesite frekvenciju ekrana.</li> <li>• <b>Fine</b>: Fino podešavanje ekrana da biste dobili živopisnu sliku.</li> </ul>

---

## OnScreen Display

2.	3.	Opis
Transparency		Podesite prozirnost prozora menija.
Position		<ul style="list-style-type: none"><li>• <b>H-Position:</b> Pomerite položaj menija nalevo ili nadesno.</li><li>• <b>V-Position:</b> Pomerite položaj menija nagore ili nadole.</li></ul>
Language		Podesite jezik menija. <small>— Promena postavke za jezik biće primenjena na prikaz menija na ekranu.</small>
Display Time		Podesite koliko dugo će se prozor menija prikazivati na ekranu kada nije u upotrebi.

---

## System

2.	3.	Opis
<b>Volume</b>		<p>Pomenite podešavanje funkcije <b>Volume</b>.</p> <p>— Prevelik zvučni pritisak slušalica/bubica može izazvati oštećenje sluha/gubitak sluha.</p>
<b>Eco Saving Plus</b>		<p>Smanjite potrošnju energije u poređenju sa potrošnjom na maksimalnom nivou osvetljenosti.</p> <ul style="list-style-type: none"><li>• <b>Off</b>: Deaktivirajte funkciju <b>Eco Saving Plus</b>.</li><li>• <b>Auto</b>: Potrošnja energije će se automatski smanjiti za oko 10% u odnosu na trenutno podešavanje. (Količina smanjenja potrošnje energije zavisi od svetline ekrana.)</li><li>• <b>Low</b>: Štedi do 25% energije u poređenju sa maksimalnom osvetljenošću.</li><li>• <b>High</b>: Štedi do 50% energije u poređenju sa maksimalnom osvetljenošću.</li></ul> <p>— Ova opcija nije dostupna kada je funkcija <b>Picture Mode</b> u režimima <b>Dynamic Contrast</b>.</p> <p>— Ovaj meni nije dostupan kad je omogućena funkcija <b>Game Mode</b>.</p> <p>— Ovaj meni nije dostupan kad je omogućena funkcija <b>Eye Saver Mode</b>.</p>

---

2.	3.	Opis
<b>Off Timer Plus</b>	<b>Off Timer</b>	<ul style="list-style-type: none"> <li>• <b>Off Timer:</b> Uključite režim <b>Off Timer</b>.</li> <li>• <b>Turn Off After:</b> Tajmer za isključivanje može da se podesi u opsegu od 1 do 23 sata. Proizvod će se automatski isključiti nakon navedenog broja sati. <ul style="list-style-type: none"> <li>– Ova opcija je dostupna samo kada je <b>Off Timer</b> podešeno na <b>On</b>.</li> </ul> </li> </ul> <p>— Za proizvode za tržišta u nekim regionima <b>Off Timer</b> je podešen da se automatski aktivira 4 časa posle uključivanja proizvoda. Ovo je učinjeno u skladu sa propisima o napajanju električnom energijom. Ako ne želite da se tajmer aktivira, idite na <b>[[[</b> → <b>System</b> → <b>Off Timer Plus</b> i postavite <b>Off Timer</b> na <b>Off</b>.</p>
	<b>Eco Timer</b>	<ul style="list-style-type: none"> <li>• <b>Eco Timer:</b> Uključite režim <b>Eco Timer</b>.</li> <li>• <b>Eco Off After:</b> Funkcija <b>Eco Timer</b> može da se podesi između 10 i 180 minuta. Proizvod će se automatski isključiti nakon što istekne navedeno vreme. <ul style="list-style-type: none"> <li>– Ova opcija je dostupna samo kada je <b>Eco Timer</b> podešeno na <b>On</b>.</li> </ul> </li> </ul>
<b>PC/AV Mode</b>		<p>Podesite <b>PC/AV Mode</b> na <b>AV</b>. Veličina slike će biti povećana.</p> <p>Ova opcija je korisna prilikom gledanja filma.</p> <p>— Podržani su samo proizvodi koji imaju površinu ekrana 16:9 ili 16:10.</p>
<b>Source Detection</b>		Izaberite <b>Auto</b> ili <b>Manual</b> kao metod za prepoznavanje ulaznog signala.
<b>Key Repeat Time</b>		<p>Kontrolišite brzinu odziva tastera kada se on pritisne.</p> <p>Moguće je izabrati stavke <b>Acceleration, 1 sec</b> ili <b>2 sec</b>. Ako se izabere opcija <b>No Repea</b>, komanda se odaziva samo jednom kada se pritisne taster.</p>
<b>Power LED On</b>		<p>Konfigurirate postavke da biste omogućili li onemogućili LED diodu napajanja na donjoj strani proizvoda.</p> <ul style="list-style-type: none"> <li>• <b>Working:</b> LED dioda napajanja je upaljena kada je proizvod uključen.</li> <li>• <b>Stand-by:</b> LED dioda napajanja je upaljena kada je proizvod isključen.</li> </ul>

---

## Support

2.	3.	Opis
<b>Self Diagnosis</b>		Ovaj test izvršite kada imate problema sa slikom na monitoru. — Nikad nemojte isključivati napajanje niti menjati ulazni signal tokom samostalne dijagnostike. Ako je moguće, pokušajte da ne prekidate testiranje.
<b>Information</b>		Pregled aktuelnih informacija o softveru. Pogledajte stvarni ekran monitora.
<b>Reset All</b>		Vratite sve postavke proizvoda na podrazumevana fabrička podešavanja.

# Instalacija softvera

## Easy Setting Box



Funkcija **Easy Setting Box** omogućava korišćenje proizvoda uz deljenje ekrana na više delova. Da biste instalirali najnoviju verziju programa **Easy Setting Box**, preuzmite ga sa veb-lokacije kompanije Samsung.

(<http://www.samsung.com>)

- Softver možda neće ispravno raditi ako nakon instalacije ponovo ne pokrenete računar.
- Ikona programa **Easy Setting Box** možda se neće pojaviti, u zavisnosti od računarskog sistema i specifikacija proizvoda.
- Ako se ikona prečice ne pojavi, pritisnite taster F5.

## Ograničenja i problemi u vezi sa instalacijom programa

Na instalaciju programa **Easy Setting Box** može uticati grafička kartica, matična ploča i mrežno okruženje.

## Sistemske zahteve

### Operativni sistem

- Windows 7 32Bit/64Bit
- Windows 8 32Bit/64Bit
- Windows 8.1 32Bit/64Bit
- Windows 10 32Bit/64Bit
- Windows 11 32Bit/64Bit

### Hardver

- Najmanje 32 MB memorije
- Najmanje 60 MB slobodnog prostora na čvrstom disku

## Instalacija upravljačkog programa

Da biste instalirali najnoviju verziju upravljačkog programa za proizvod, preuzmite ga sa veb-lokacije kompanije Samsung.

(<http://www.samsung.com>)

- Da biste podesili optimalnu rezoluciju i frekvenciju za ovaj proizvod, instalirajte odgovarajuće upravljačke programe.

# Vodič za rešavanje problema

## Zahtevi pre obraćanja Samsung centru za korisničku službu

— Pre nego što se obratite korisničkoj službi kompanije Samsung, testirajte proizvod na sledeći način. Ako problem i dalje postoji, obratite se korisničkoj službi kompanije Samsung.

## Dijagnostika proizvoda (problem sa ekranom)

Ako se pojavi problem sa ekranom proizvoda, pokrenite [Self Diagnosis](#) da biste proverili da li proizvod radi ispravno.

## Provera rezolucije i frekvencije

Ako se izabere rezolucija koja nije podržana (pogledajte [Tabela za standardni signalni režim](#)), poruka **Not Optimum Mode** može nakratko da se pojavi ili ekran možda neće biti ispravno prikazan.

— Prikazana rezolucija može da se menja u zavisnosti od postavke računarskog sistema i kablova.

## Proverite sledeće.

### Pažnja

---

**Kada iz proizvoda dolazi zvuk pucketanja (krckanja).**

Uzrok zvuka može biti stezanje ili širenje usled promene temperature spoljnih komponentata ili unutrašnjeg kruga proizvoda.

Ovde se NE radi o kvaru proizvoda i to ne utiče na vek trajanja proizvoda.

---

### Problem sa instalacijom

---

**Na ekranu je vidljiv prazan prostor sa sve četiri strane kada su proizvod i računar povezani pomoću HDMI kabla.**

Uzrok pojave praznog prostora na ekranu nema veze sa proizvodom.

Pojavu praznog prostora na ekranu izaziva računar ili grafička kartica. Da biste rešili ovaj problem, podesite veličinu ekrana u HDMI postavkama za grafičku karticu.

Ako u meniju sa postavkama grafičke kartice ne postoji opcija za podešavanje veličine ekrana, ažurirajte upravljački program za grafičku karticu na najnoviju verziju.

(Detaljne informacije o načinu podešavanja postavki ekrana potražite od proizvođača grafičke kartice ili računara.)

---

## Problemi sa ekranom

---

LED indikator napajanja je isključen. Ekran ne može da se uključi.

Proverite da li je kabl za napajanje ispravno povezan.

Ako se pojavi problem sa ekranom proizvoda, pokrenite [Self Diagnosis](#) da biste proverili da li proizvod radi ispravno.

---

Poruka „**Check the cable connection and the settings of the source device.**“ se pojavljuje.

Proverite da li je kabl ispravno povezan sa proizvodom.

Ako je monitor u režimu **HDMI**, pritisnite dugme JOG da biste prikazali ekran vodiča za funkcijske tastere, a zatim izaberite **III** → **System** → **PC/AV Mode** → **HDMI** → **PC** ili **AV**.

---

Režim **Not Optimum Mode** je prikazan.

Ova poruka se pojavljuje kada signal sa grafičke kartice premašuje maksimalnu rezoluciju ili frekvenciju za proizvod.

Promenite maksimalnu rezoluciju i frekvenciju tako da odgovaraju performansama proizvoda u skladu sa tabelom standardnog signalnog režima ([str.35](#)).

---

Slika na ekranu je izobličena.

Proverite da li su kablovi ispravno povezani sa proizvodom.

---

Slika na ekranu je nejasna. Slika na ekranu je zamućena.

Uklonite dodatnu opremu (produžni video kabl itd.) i pokušajte ponovo.

Podesite rezoluciju i frekvenciju na preporučeni nivo.

---

---

Slika na ekranu je nestabilna i podrhtava. Na levoj strani ekrana se pojavljuju senke ili dvostruke slike.

Proverite da li su rezolucija i frekvencija za računar unutar opsega rezolucija i frekvencija kompatibilnih sa proizvodom. Zatim, po potrebi, promenite postavke tako što ćete kao referencu koristiti tabelu standardnih signalnih režima ([str.35](#)) u ovom priručniku i meni **Information** na proizvodu.

Promenite **Response Time** na ekranu sa menijem u **Faster** ili **Standard**, u zavisnosti od vašeg korišćenja aplikacije.

— Dostupne funkcije mogu da se razlikuju u zavisnosti od modela.

---

Ekran je previše osvetljen. Ekran je premalo osvetljen.

Podesite opcije **Brightness** i **Contrast**.

---

Boje na ekranu nisu usaglašene.

Promenite postavke funkcije **Color**.

---

Boje na ekranu imaju senku i izobličene su.

Promenite postavke funkcije **Color**.

---

Bela boja nije u potpunosti bela.

Promenite postavke funkcije **Color**.

---

Na ekranu nema slike, a LED indikator napajanja treperi na svakih 0,5–1 sekundi.

Proverite da li je kabl između proizvoda i računara ispravno povezan i da li su konektori dobro legli.

Pritisnite bilo koji taster na tastaturi ili pomerite miš da biste se vratili na prethodni ekran.

Proizvod je u režimu za uštedu energije.

---

Tekst je zamućen.

Ako koristite operativni sistem Windows (npr. Windows 7, Windows 8, Windows 8.1 ili Windows 10): Pređite na **Kontrolna tabla** → **Fontovi** → **Podešavanje ClearType** teksta i promenite **Uključi ClearType**.

---

Reprodukcija video zapisa je isprekidana.

Reprodukcija velikih video datoteka u visokoj rezoluciji može biti isprekidana. Razlog može biti to što video plejer nije optimizovan za izvor signala sa računara.

Pokušajte da reprodukujete datoteku pomoću drugog video plejera.

---

---

## Problemi sa zvukom

---

### Nema zvuka.

Ponovo proverite stanje priključenih slušalica ili bubica ili prilagodite jačinu zvuka.

Proverite jačinu zvuka.

Proverite da li je jačina zvuka proizvoda ili izvornog uređaja postavljena na utišano.

---

### Jačina zvuka je preslaba.

Podesite jačinu zvuka.

Ako je jačina zvuka slaba i nakon što je povećate na maksimalan nivo, podesite jačinu zvuka na zvučnoj kartici ili softveru PC-ja.

---

### Slika je dostupna ali nema zvuka.

Zvuk ne može da se čuje ako se HDMI-DVI ili kabl koristi za povezivanje ulaznog uređaja.

Povežite uređaj pomoću HDMI kabla ili .

---

## Problemi sa izvornim uređajem

---

Prilikom pokretanja računara čuje se zvučni signal.

Ako se prilikom pokretanja računara čuje zvučni signal, odnesite računar na servisiranje.

---

---

## Pitanja i odgovori

— Dodatna uputstva za prilagođavanje potražite u priručniku za korisnike računara ili grafičke kartice.

---

### Kako mogu da promenim frekvenciju?

Podesite frekvenciju na grafičkoj kartici.

- Windows 7: Izaberite Kontrolna tabla → Izgled i personalizacija → Ekran → Rezolucija ekrana → Više opcija za postavke → Monitor i prilagodite stavku Brzina osvežavanja ekrana u okviru Postavke monitora.
- Windows 8(Windows 8.1): Izaberite Postavke → Kontrolna tabla → Izgled i personalizacija → Ekran → Rezolucija ekrana → Više opcija za postavke → Monitor i prilagodite stavku Učestalost osvežavanja u okviru Postavke monitora.
- Windows 10: Izaberite Postavke → Sistem → Ekran → Napredne postavke za prikaz → Prikaz svojstava adaptera → Monitor, a zatim podesite Brzina osvežavanja ekrana u okviru Postavke monitora.

---

### Kako da promenim rezoluciju?

- Windows 7: Izaberite Kontrolna tabla → Izgled i personalizacija → Ekran → Rezolucija ekrana → Podešavanje rezolucije.
- Windows 8(Windows 8.1): Izaberite Postavke → Kontrolna tabla → Izgled i personalizacija → Ekran → Podesi rezoluciju i podesite rezoluciju.
- Windows 10: Izaberite Postavke → Sistem → Ekran → Napredne postavke za prikaz i podesite rezoluciju.

---

### Kako mogu da podesim režim za uštedu energije?

- Windows 7: Izaberite Kontrolna tabla → Izgled i personalizacija → Personalizacija → Postavke čuvara ekrana → Opcije napajanja ili podešavanje BIOS-a na računaru.
  - Windows 8(Windows 8.1): Izaberite Postavke → Kontrolna tabla → Izgled i personalizacija → Personalizacija → Postavke čuvara ekrana → Opcije napajanja ili podešavanje BIOS-a na računaru.
  - Windows 10: Izaberite Postavke → Personalizacija → Zaključani ekran → Postavke za istek vremena ekrana → Napajanje i stanje spavanja ili podešavanje BIOS-a na računaru.
-

# Specifikacije

## Opšte

Naziv modela	S27D39*G	S32D39*G
Veličina	Klasa 27 (27 inča / 68,6 cm)	Klasa 32 (31,5 inča / 80,1 cm)
Površina ekrana	597,888 mm (H) x 336,312 mm (V)	698,4 mm (H) x 392,85 mm (V)
Veličina piksela	0,3114 mm (H) x 0,3114 mm (V)	0,36375 mm (H) x 0,36375 mm (V)
Maksimalna brzina osvežavanja piksela	224,13 MHz	224,13 MHz
Napajanje	AC100-240V~ 50/60Hz Na osnovu napona naizmenične struje adaptera. Informacije o naponu jednosmerne struje proizvoda potražite na nalepnici na proizvodu.	
Priključci za signal	HDMI, D-SUB	
Uslovi okruženja	<b>Rad</b> Temperatura: Od 10 °C do 40 °C (Od 50 °F do 104 °F) Vlažnost vazduha: Od 10 % do 80 %, bez kondenzacije <b>Skladištenje</b> Temperatura: Od -20 °C do 45 °C (Od -4 °F do 113 °F) Vlažnost vazduha: Od 5% do 95%, bez kondenzacije	

---

- Plug-and-Play

Ovaj proizvod može da se instalira i koristi sa sistemima koji podržavaju funkciju Plug-and-Play. Dvosmerna razmena podataka između proizvoda i računara optimizuje postavke proizvoda. Instalacija proizvoda se obavlja automatski. Međutim, ako želite, možete da prilagodite postavke instalacije.

- Tačke na ekranu (pikseli)

Zbog načina proizvodnje ovog uređaja, na LCD monitoru približno 1 u milion piksela može da bude svetliji ili tamniji. Ova nepravilnost ne utiče na performanse proizvoda.

- Specifikacije mogu da se promene bez najave radi poboljšanja kvaliteta.

- Detaljne specifikacije uređaja potražite na veb-lokaciji kompanije Samsung.

- Da biste pristupili informacijama o energetsom razredu ovog proizvoda iz Evropskog registra proizvoda za energetska označavanje (EPREL), posetite lokaciju [https://eprel.ec.europa.eu/qr/\\*\\*\\*\\*\\*](https://eprel.ec.europa.eu/qr/*****), pri čemu je \*\*\*\*\* registracioni broj proizvoda u sistemu EPREL. Registracioni broj možete da pronađete na oznaci ocene proizvoda.

- Open Source Licence Notice

Open Source used in this product can be found on the following webpage (<https://opensource.samsung.com>).



The terms HDMI, HDMI High-Definition Multimedia Interface, HDMI trade dress and the HDMI Logos are trademarks or registered trademarks of HDMI Licensing Administrator, Inc.

## Tabela za standardni signalni režim

Naziv modela		S27D39*G	S32D39*G
Sinhronizacija	Horizontalna frekvencija	30 ~ 110,3 kHz	30 ~ 110,3 kHz
	Vertikalna frekvencija	48 ~ 100 Hz	48 ~ 100 Hz
Rezolucija	Optimalna rezolucija	1920 x 1080 pri 60 Hz	
	Maksimalna rezolucija	1920 x 1080 pri 75 Hz (D-SUB)	
		1920 x 1080 pri 100 Hz (HDMI)	

Ako se signal koji pripada sledećim standardnim signalnim režimima prenosi sa računara, ekran će se automatski prilagoditi. Ako signal koji se emituje sa računara ne spada u ove signalne režime, može da bude prikazan prazan ekran, uz uključen LED indikator. U tom slučaju, promenite postavke u skladu sa sledećom tabelom, pridržavajući se korisničkog priručnika za grafičku karticu.

Rezolucija	Horizontalna frekvencija (kHz)	Vertikalna frekvencija (Hz)	Sat u pikselima (MHz)	Polaritet sinhronizacije (H/V)
IBM, 720 x 400	31,469	70,087	28,322	-/+
VESA, 640 x 480	31,469	59,940	25,175	-/-
MAC, 640 x 480	35,000	66,667	30,240	-/-
VESA, 640 x 480	37,861	72,809	31,500	-/-
VESA, 640 x 480	37,500	75,000	31,500	-/-
VESA, 800 x 600	35,156	56,250	36,000	+/+
VESA, 800 x 600	37,879	60,317	40,000	+/+
VESA, 800 x 600	48,077	72,188	50,000	+/+
VESA, 800 x 600	46,875	75,000	49,500	+/+
MAC, 832 x 624	49,726	74,551	57,284	-/-
VESA, 1024 x 768	48,363	60,004	65,000	-/-
VESA, 1024 x 768	56,476	70,069	75,000	-/-
VESA, 1024 x 768	60,023	75,029	78,750	+/+
VESA, 1152 x 864	67,500	75,000	108,000	+/+
MAC, 1152 x 870	68,681	75,062	100,000	-/-
VESA, 1280 x 720	45,000	60,000	74,250	+/+
VESA, 1280 x 800	49,702	59,810	83,500	-/+
VESA, 1280 x 1024	63,981	60,020	108,000	+/+

Rezolucija	Horizontalna frekvencija (kHz)	Vertikalna frekvencija (Hz)	Sat u pikselima (MHz)	Polaritet sinhronizacije (H/V)
VESA, 1280 x 1024	79,976	75,025	135,000	+/+
VESA, 1440 x 900	55,935	59,887	106,500	-/+
VESA, 1600 x 900	60,000	60,000	108,000	+/+
VESA, 1680 x 1050	65,290	59,954	146,250	-/+
VESA, 1920 x 1080	67,500	60,000	148,500	+/+
VESA, 1920 x 1080	83,894	74,973	174,500	+/-
VESA, 1920 x 1080	110,300	100,000	224,130	+/-

Horizontalna frekvencija

Vreme potrebno za skeniranje jedne linije od leve do desne strane ekrana naziva se horizontalni ciklus. Inverzni broj horizontalnog ciklusa naziva se horizontalna frekvencija. Horizontalna frekvencija meri se u kilohercima (kHz).

Vertikalna frekvencija

Ponavljanje iste slike desetina puta u sekundi omogućava vam prikazivanje prirodnih slika. Frekvencija ponavljanja naziva se „vertikalna frekvencija“ ili „učestalost osvežavanja“ i meri se u Hz.

Zahvaljujući karakteristikama ekrana, ovaj proizvod može da se podesi na samo jednu rezoluciju za svaku veličinu ekrana kako bi se postigao optimalni kvalitet slike. Ako ne izaberete navedenu rezoluciju, već neku drugu, kvalitet slike može da bude umanjen. Da biste ovo izbegli, preporučuje se da izaberete optimalnu rezoluciju navedenu za vaš proizvod.

Neke rezolucije navedene u tabeli možda neće biti dostupne u zavisnosti od specifikacija grafičke kartice.

# Dodatak

## Odgovornost za uslugu plaćanja (trošak za klijente)

— Kada se zahteva usluga, uprkos garanciji možemo vam naplatiti posetu servisera u sledećim slučajevima.

### Nije u pitanju kvar proizvoda

Čišćenje proizvoda, prilagođavanje, objašnjavanje, ponovna instalacija itd.

- Ako se zatraži da serviser pruži uputstva za korišćenje proizvoda ili jednostavno prilagodi opcije bez rasklapanja proizvoda.
- Ako su do kvara doveli faktori iz okruženja (Internet, antena, žični signal itd.)
- Ako se proizvod ponovo instalira ili se povežu dodatni uređaji nakon prve instalacije kupljenog proizvoda.
- Ako se proizvod ponovo instalira da bi se premestio na drugo mesto ili u drugu kuću.
- Ako klijent zahteva uputstva kako da koristi proizvod druge kompanije.
- Ako klijent zahteva uputstva za upotrebu mreže ili proizvoda drugog preduzeća.
- Ako klijent zahteva instalaciju i podešavanje softvera za proizvod.
- Ako serviser uklanja/čisti prašinu ili strane materijale iz proizvoda.
- Ako klijent zahteva dodatnu instalaciju nakon kupovine proizvoda putem kupovine od kuće ili na mreži.

## Oštećenje proizvoda do kojeg je došlo krivicom klijenta

Oštećenje proizvoda do kojeg je dovelo nepravilno rukovanje klijenta ili neispravna popravka.

Ako je do oštećenja proizvoda dovelo sledeće:

- spoljni udarac ili pad.
- Korišćenje robe ili nespecificovanog Samsung proizvoda koji se prodaje odvojeno.
- Popravka od strane osobe koja nije inženjer spoljnog preduzeća za pružanje usluga ili partnera preduzeća Samsung Electronics Co., Ltd.
- Prepravka ili popravka proizvoda od strane klijenta.
- Korišćenje proizvoda na neispravnom naponu ili sa neovlašćenim električnim vezama.
- Nepoštovanje „upozorenja“ u korisničkom priručniku.

### Ostalo

- Ako proizvod otkáže usled prirodne katastrofe. (grom, požar, zemljotres, poplava itd.)
- Ako se potrošne komponente iskoriste. (baterija, toner, fluorescentna svetla, glava, vibrator, lampica, filter, traka itd.)

— Ako klijent zahteva uslugu u slučaju nepostojanja kvara na proizvodu, može se naplatiti naknada za pružanje usluge. Zato prvo pročitajte korisnički priručnik.

Ovaj dokument je originalno proizveden i objavljen od strane proizvođača, brenda Samsung, i preuzet je sa njihove zvanične stranice. S obzirom na ovu činjenicu, Tehnoteka ističe da ne preuzima odgovornost za tačnost, celovitost ili pouzdanost informacija, podataka, mišljenja, saveta ili izjava sadržanih u ovom dokumentu.

Napominjemo da Tehnoteka nema ovlašćenje da izvrši bilo kakve izmene ili dopune na ovom dokumentu, stoga nismo odgovorni za eventualne greške, propuste ili netačnosti koje se mogu naći unutar njega. Tehnoteka ne odgovara za štetu nanесenu korisnicima pri upotrebi netačnih podataka. Ukoliko imate dodatna pitanja o proizvodu, ljubazno vas molimo da kontaktirate direktno proizvođača kako biste dobili sve detaljne informacije.

Za najnovije informacije o ceni, dostupnim akcijama i tehničkim karakteristikama proizvoda koji se pominje u ovom dokumentu, molimo posetite našu stranicu klikom na sledeći link:

<https://tehnoteka.rs/p/samsung-zakrivljeni-monitor-32-va-ls32d396gauxen-akcija-cena/>