

Uputstvo za upotrebu

SAMSUNG monitor 27" IPS Odyssey G7 LS27FG702EUXEN

SAMSUNG



Tehnoteka je online destinacija za upoređivanje cena i karakteristika bele tehnike, potrošačke elektronike i IT uređaja kod trgovinskih lanaca i internet prodavnica u Srbiji. Naša stranica vam omogućava da istražite najnovije informacije, detaljne karakteristike i konkurentne cene proizvoda.

Posetite nas i uživajte u ekskluzivnom iskustvu pametne kupovine klikom na link:

<https://tehnoteka.rs/p/samsung-monitor-27-ips-odyssey-g7-ls27fg702euxen-akcija-cena/>

SAMSUNG

Korisničko uputstvo

Monitor za igre

S27FG50*E S27DG60*S S27FG70* S27FG81*S S27FG90*X
S32FG50*E S27DG61*S S37FG75* S32FG81*S
S27FG50*S S27FG60*S S40FG75*
S27FG60*E

Boja i izgled mogu da se razlikuju u zavisnosti od proizvoda, a sadržaj u ovom priručniku podleže promenama bez prethodnog obaveštenja, radi poboljšanja performansi.

Sadržaj ovog priručnika je podložan promenama bez obaveštenja da bi se poboljšao kvalitet.

© Samsung

Samsung je vlasnik autorskih prava na ovaj materijal.

Upotreba ili reprodukovanje ovog priručnika, celog ili u delovima, bez ovlašćenja preduzeća Samsung se zabranjuje.

Žigovi koji nisu u vlasništvu kompanije Samsung pripadaju svojim odgovarajućim vlasnicima.

Sadržaj

Pre upotrebe proizvoda

Bezbednosne mere predostrožnosti	4
Struja i bezbednost	4
Instalacija	5
Rad	6
Čišćenje	8
Ispravan položaj za upotrebu proizvoda	8

Pregled proizvoda

Vodič za funkcijske tastere	10
Portovi	11

Instalacija

Montaža postolja	12
Mere predostrožnosti za pomeranje proizvoda	15
Provera prostora oko proizvoda	16
Podešavanje nagiba i visine proizvoda	17
Rotiranje proizvoda	21
Specifikacije kompleta za montažu na zid (VESA)	22
Instalacija softvera	23
Easy Setting Box	23
Instalacija upravljačkog programa	23

Veze

Pročitajte tekst u nastavku pre priključivanja proizvoda.	24
Povezivanje i upotreba računara	24
Povezivanje pomoću HDMI kabla	24
Povezivanje pomoću DP kabla	25
Povezivanje slušalica	25
Povezivanje proizvoda sa računarom kao USB čvorišta	25
Priključivanje na izvor napajanja	26
Sređivanje kablova	27
Podešavanje optimalne rezolucije	28

Korišćenje 3D monitora

Da biste gledali 3D sadržaj:	29
Pročitajte pre upotrebe 3D monitora	29
Instaliranje 3D monitora	30
Pokretanje softvera Odyssey 3D Hub	31
Igranje igre	31
Konverzija 2D u 3D	31
Preporučene specifikacije računara	32

Menu

Game	33
Picture	36
PIP(PIP/PBP)	41
OnScreen Display	41
System	41
Support	45

Sadržaj

Rešavanje problema

Zahtevi pre obraćanja Samsung centru za korisničku službu	46
Proverite sledeće.	46
Problemi sa instalacijom (PC režim)	46
Problemi sa ekranom	47
Problemi sa zvukom	48
Problemi sa izvornim uređajem	48
Pitanja vezana za stereo kameru	48
Drugi problemi	48

Specifikacije

Opšte	49
Licence i ostale informacije	52
Tabela za standardni signalni režim	53
Lista grafičkih kartica koje podržavaju HDR10	58

Dodatak

Odgovornost za uslugu plaćanja (trošak za klijente)	59
FreeSync (za AMD grafičku karticu)	60
Adaptive-Sync (za NVIDIA grafičku karticu)	61

Pre upotrebe proizvoda

Bezbednosne mere predostrožnosti

Upozorenje

Ako se ne slede uputstva, može doći do ozbiljne ili fatalne povrede.







Pažnja

Ako se ne slede uputstva, može doći do lične povrede ili oštećenja svojine.

PAŽNJA

RIZIK OD STRUJNOG UDARA. NE OTVARAJTE.

PAŽNJA: DA BISTE UMANJILI RIZIK OD ELEKTRIČNOG UDARA, NE UKLANJAJTE POKLOPAC (ILI POLEĐINU). U UNUTRAŠNOSTI UREĐAJA NEMA DELOVA KOJE SAMI MOŽETE DA SERVISIRATE. SVE VRSTE SERVISIRANJA PREPUSTITE KVALIFIKOVANIM SERVISERIMA.

	Ovaj simbol ukazuje na to da je unutar uređaja prisutan visoki napon. Svaka vrsta kontakta sa unutrašnjim komponentama ovog uređaja predstavlja opasnost.		Naizmjenična struja: Nominalni napon označen ovim simbolom je napon naizmjenične struje.
	Ovaj simbol ukazuje na to da se uz proizvod isporučuje važna dokumentacija koja se odnosi na rukovanje i održavanje.		Jednosmerna struja: Nominalni napon označen ovim simbolom je napon jednosmerne struje.
	Proizvod klase II: Ovaj simbol označava da povezivanje na zaštitno električno uzemljenje nije neophodno. Ako na kablju za napajanje proizvoda nema simbola, proizvod MORA biti sigurno povezan sa uzemljenjem.		Oprez. Pogledajte uputstva za upotrebu: Ovaj simbol upućuje korisnika da u korisničkom priručniku pročita dodatne informacije u vezi sa bezbednošću.

Struja i bezbednost

Upozorenje

- Ne koristite oštećeni kabl za napajanje ili priključak niti labavu utičnicu.
- Nemojte koristiti više proizvoda sa jednom utičnicom.
- Nemojte rukovati kablom za napajanje sa mokrim delom tela.
- Ubacite priključak za napajanje do kraja, tako da ne bude labav.
- Povežite utikač sa uzemljenom utičnicom (samo izolovani uređaji tipa 1).
- Nemojte savijati niti silom povlačiti kabl za napajanje. Pazite da ne ostavite kabl za napajanje ispod nekog teškog predmeta.
- Ne postavljajte kabl za napajanje ili proizvod u blizinu izvora toplote.
- Očistite prašinu oko priključaka utikača ili utičnice suvom tkaninom.

Pažnja

- Ne iskopčavajte kabl za napajanje dok se proizvod koristi.
- Koristite samo kabl za napajanje koji Samsung isporučuje uz vaš proizvod. Ne koristite kabl za napajanje sa drugim proizvodima.
- Utičnica u koju se priključuje kabl za napajanje ne sme da ima bilo kakvih smetnji.
 - Kada dođe do problema, neophodno je isključiti kabl za napajanje da bi se prekinulo napajanje proizvoda.
- Držite utikač kad iskopčavate kabl za napajanje iz utičnice.

Instalacija

Upozorenje

- Ne postavljajte sveće, lampe za insekte ili cigarete na proizvod. Ne postavljajte proizvod u blizini izvora toplote.
- Ne postavljajte proizvod u loše provetrenim prostorima kao što su police za knjige ili ormari.
- Postavite proizvod najmanje na 10 cm udaljenosti od zida kako biste omogućili ventilaciju.
- Odbacite plastičnu ambalažu u koju je proizvod upakovan odmah nakon što ste ga raspakovali.
 - Plastični ambalažni materijal može izazvati gušenje ako se njime nepravilno rukuje.
- Nemojte postavljati proizvod na nestabilnu ili vibrirajuću površinu (nesigurnu policu, nagnutu površinu itd.).
 - Proizvod može da padne i ošteti se i/ili dovede do povrede.
 - Upotreba proizvoda u oblasti sa prekomernom vibracijom može da ošteti proizvod ili dovede do požara.
- Nemojte instalirati proizvod u vozilu ili na mestu izloženom prašini, vlazi (curenje vode itd.), ulju ili dimu.
- Nemojte izlagati proizvod direktnom suncu, toploti ili vrućim predmetima kao što je šporet.
 - Životni vek proizvoda može biti umanjen ili može doći do požara.
- Jestivo ulje, na primer sojino ulje, može da ošteti ili izmeni proizvod. Ne postavljajte proizvod u kuhinju ili blizu kuhinjske radne površine.

Pažnja

- Nemojte da isпустite proizvod pri premeštanju.
- Ne spuštajte proizvod na prednji deo.
- Pri postavljanju proizvoda na komodu ili policu, uverite se da donja ivica prednjeg dela proizvoda ne štrči.
 - Proizvod može da padne i ošteti se i/ili dovede do povrede.
 - Proizvod postavljajte samo na komode ili police odgovarajuće veličine.
- Pažljivo spustite proizvod.
 - Može doći do otkazivanja proizvoda ili lične povrede.
- Postavljanje proizvoda na nestandardnom mestu (mestu izloženom velikoj količini fine prašine, hemijskih supstanci, ekstremnim temperaturama ili velikoj količini vlage, odnosno na mestu gde bi proizvod trebalo neprekidno da radi duže vreme) može ozbiljno da utiče na njegov rad.
 - Obavezno konsultujte Samsung centar za korisničku službu ako želite da instalirate proizvod na takvom mestu.
- Pre sklapanja proizvoda, spustite ga na ravnu i stabilnu površinu tako da ekran bude okrenut nadole.
 - Proizvod je zakrivljen. Ako se proizvod pritisne dok je na ravnoj površini, može da se ošteti. Nemojte pritiskati proizvod dok je na tlu, okrenut nagore ili nadole.
- U istoj seriji boja se može razlikovati zavisno od veličine.

Rad

Upozorenje

- U proizvodu postoji visoka voltaža. Nikad nemojte sami rastavljati, popravljati ili menjati proizvod.
 - U slučaju potrebe za popravkom, obratite se Samsung centru za korisničku službu.
 - Da biste pomerili proizvod, prvo iskopčajte sve kablove iz njega zajedno sa kablom za napajanje.
 - Ako proizvod ispušta neobične zvuke, miris paljevine ili dim, odmah iskopčajte kabl za napajanje i obratite se Samsung centru za korisničku službu.
 - Ne dozvolite deci da se vešaju na proizvodu ili da se penju na njega.
 - Proizvod se može prevrnuti ili pasti, uzrokujući povrede ili smrt.
 - Ako ispustite proizvod ili se ošteti spoljno kućište, isključite napajanje i iskopčajte kabl za napajanje. Zatim se obratite Samsung centru za korisničku službu.
 - Neprekidna upotreba može da dovede do požara ili električnog udara.
 - Nemojte stavljati teške predmete, igračke ili hranu na vrh proizvoda.
 - Vešanje na proizvod kako bi poslužio kao igračka ili stavljanje hrane na proizvod mogu dovesti do pada teških predmeta ili prevrtanja proizvoda, što može da dovede do povreda ili smrti.
 - Tokom grmljavina ili oluje, isključite proizvod iz struje i sklonite kabl za napajanje.
 - Ne spuštajte predmete na proizvod i ne udarajte ga.
 - Nemojte pomerati proizvod povlačenjem kabla za napajanje ili bilo kog drugog kabla.
 - Ako dođe do curenja gasa, ne dodirujte proizvod ili utikač. Takođe, odmah provetrite prostoriju.
- Nemojte podizati ili pomerati proizvod povlačenjem kabla za napajanje ili bilo kog drugog kabla.
 - Nemojte koristiti ili čuvati sprej koji može da eksplodira ili zapaljive supstance u blizini proizvoda.
 - Uverite se da stolnjaci ili zavese ne blokiraju ventile.
 - Povećana unutrašnja temperatura može da dovede do požara.
 - Nemojte ubacivati metalne predmete (čačalicu, novčić, ukosnicu itd.) ili lako zapaljive predmete (papir, šibice itd.) u proizvod (putem otvora ili ulaznih/izlaznih portova).
 - Uverite se da ste isključili proizvod i iskopčali kabl za napajanje ako u proizvod dopru voda ili druge strane supstance. Zatim se obratite Samsung centru za korisničku službu.
 - Ne postavljajte predmete koji sadrže tečnost (vaze, bokale, flaše itd.) ili metalne predmete na proizvod.
 - Uverite se da ste isključili proizvod i iskopčali kabl za napajanje ako u proizvod dopru voda ili druge strane supstance. Zatim se obratite Samsung centru za korisničku službu.
 - Ne koristite tačne fumigatore koji sadrže hemikalije, kao što su repelent protiv komaraca ili osvežavač vazduha, oko proizvoda.
 - Ako para dođe u dodir sa površinom proizvoda ili uđe u proizvod, može da dođe do pojave mrlja ili do kvara.

Pažnja

- Ako se na ekranu prikazuje statična slika duži vremenski period, može da dođe do „sagorevanja“ ekrana usled zadržavanja slike ili pojave oštećenih piksela.
 - Postavite ekran u režim za uštedu energije ili na čuvar ekrana sa pokretnim slikama kada ne koristite proizvod duži vremenski period.
- Iskopčajte kabl za napajanje iz utičnice ako ne planirate da koristite proizvod u dužem vremenskom periodu (odmor itd.).
 - Prikupljena prašina u kombinaciji sa toplotom može da dovede do požara, električnog udara ili električnog varničenja.
- Proizvod koristite sa preporučenom rezolucijom i frekvencijom.
 - Može negativno uticati na vaš vid.
- Ne stavljajte adaptere za naizmjeničnu/jednosmernu struju jedan pored drugog.
- Uklonite plastičnu vreću sa adaptera za naizmjeničnu/jednosmernu struju pre nego što ga upotrebite.
- Nemojte dozvoliti da voda uđe u adapter za naizmjeničnu/jednosmernu struju ili da se uređaj pokvasi.
 - Može doći do strujnog udara ili požara.
 - Izbegavajte da proizvod koristite napolju gde može biti izložen kiši ili snegu.
 - Pazite da ne pokvasite adapter za naizmjeničnu/jednosmernu struju dok perete pod.
- Ne stavljajte adapter za naizmjeničnu/jednosmernu struju blizu uređaja za grejanje.
 - U suprotnom, može doći do požara.
- Držite adapter za naizmjeničnu/jednosmernu struju u dobro provetреноj oblasti.
- Ako postavite adapter za naizmjeničnu/jednosmernu struju kada je ulaz kabla usmeren naviše, voda ili druge strane supstance mogu da uđu u adapter i izazovu kvar adaptera.

Vodite računa da adapter za naizmjeničnu/jednosmernu struju bude ravno postavljen na sto ili pod.

-
- Nemojte držati proizvod naopačke ili ga pomerati držeći ga za postolje.
 - Proizvod može da padne i ošteti se ili dovede do povrede.
 - Gledanje u ekran sa prevelike blizine u dužem vremenskom periodu može negativno da utiče na vaš vid.
 - Ne koristite ovlaživače vazduha ili šporet u blizini proizvoda.
 - Nakon sat vremena upotrebe proizvoda napravite pauzu od najmanje pet minuta.
 - Ne dodirujte ekran ako je proizvod bio uključen u dužem vremenskom periodu jer će postati vreo.
 - Budite oprezni prilikom skladištenja baterija za daljinski upravljač i malih dodataka, tako da se ne progutaju.
 - Ako dođe do gutanja, odmah se obratite lekaru.
 - Budite pažljivi kada podešavate ugao proizvoda.
 - Delovi ljudskog tela mogu biti zahvaćeni i povređeni.
 - Naginjanje proizvoda pod prevelikim uglom može da dovede do pada proizvoda i do povrede.
 - Ne postavljajte teške premete na proizvod.
 - Može doći do otkazivanja proizvoda ili lične povrede.
 - Pri korišćenju slušalica, nemojte previše pojačavati zvuk.
 - Prejak zvuk može da izazove oštećenje sluha.

Čišćenje

Na površini modela sa visokim sjajem mogu da se pojave bele fleke ako se u blizini koristi ultrasonični talasni ovlaživač.

— Obratite se najbližem Samsung centru za korisničku službu ako želite da očistite unutrašnjost proizvoda (biće vam naplaćeno servisiranje).

Ne pritiskajte ekran monitora. Postoji rizik od oštećenja.

— Budite pažljivi pri čišćenju jer je panel i spoljašnjost naprednih LCD-ova lako ogrebat.

— Ekran proizvoda je podložan otiscima prstiju, jer na njemu nema zaštitnog filma. (Samo modeli S27FG90*X)

Pri čišćenju izvršite sledeće korake.

1 Isključite proizvod i računar.

2 Iskopčajte kabl za napajanje iz proizvoda.

— Kada uklanjate kabl za napajanje, držite utikač. Nikada nemojte držati utikač sa mokrim delom tela. U suprotnom, može doći do električnog udara.

3 Obrišite proizvod čistom, mekom i suvom tkaninom.

Navlažite meku tkaninu vodom, dobro je iscedite, a zatim koristite tkaninu za čišćenje spoljašnjosti proizvoda.

– Nemojte koristiti sredstvo za čišćenje koje sadrži alkohol, razređivač ili aktivne površinske supstance pri čišćenju proizvoda.

– Ne prskajte vodu ili deterdžent direktno na proizvod.

4 Povežite kabl za napajanje sa proizvodom kada završite sa čišćenjem.

5 Uključite proizvod i računar.

Ispravan položaj za upotrebu proizvoda





Koristite proizvod u sledećem ispravnom položaju:

- Ispravite leđa.
- Omogućite rastojanje od 45 cm do 50 cm u 2D režimu između vašeg oka i ekrana, i pogledajte malo nadole na ekran.
- Neka vam oči budu direktno ispred ekrana.
- Prilagodite ugao tako da nema odsjaja svetlosti na ekranu.
- Neka vam podlaktice budu pod pravim uglom u odnosu na nadlaktice i u ravni sa nadlamicama.
- Držite laktove otprilike pod pravim uglom.
- Prilagodite visinu proizvoda tako da možete da držite kolena savijena pod uglom od 90 stepeni ili više, pete spuštene na pod, a ruke niže od visine srca.
- Uradite vežbe za oči ili često trepćite da biste se oslobodili zamora očiju.

Pregled proizvoda

Boja i oblik delova mogu da se razlikuju od delova prikazanih na slici. Specifikacije mogu da se promene bez najave radi poboljšanja performansi.

Možete da uključite proizvod pomoću dugmeta , a zatim da koristite vodič za funkcijski taster. Vodič za funkcijski taster se prikazuje kada pritisnete dugme  dok je proizvod uključen.

S27FG50*S

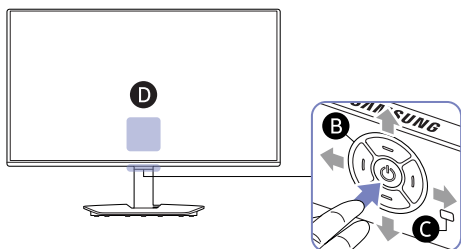

S27FG50*E / S32FG50*E

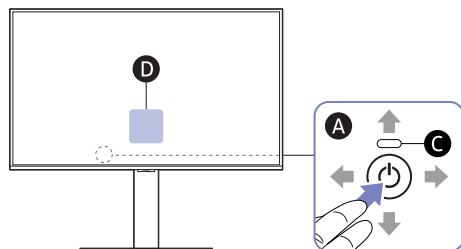

S27DG60*S / S27DG61*S / S27FG60*S / S27FG81*S / S32FG81*S

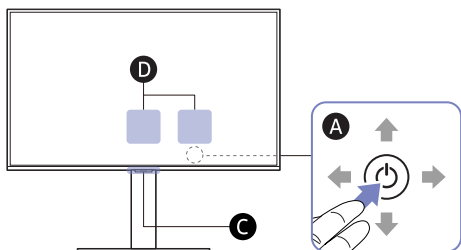

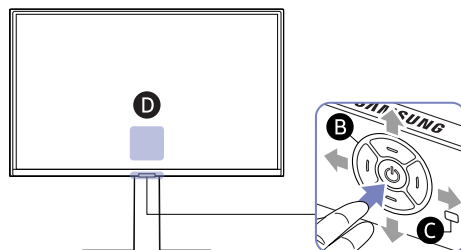

S27FG60*E / S27FG70* / S37FG75* / S40FG75*



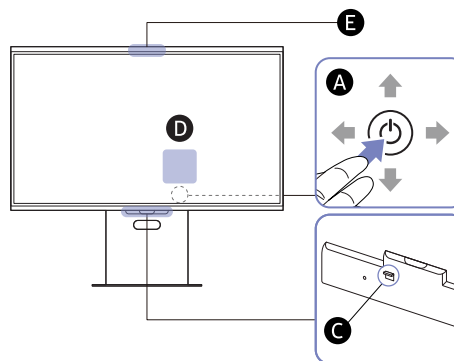





S27FG90*X

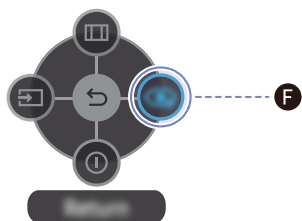

Lokacija	Opis
	 : Koristite ovo višesmerno dugme da uključite napajanje ili da se krećete po menijima.
A	<ul style="list-style-type: none"> ↑ : GORE / ↓ : DOLE / ← : LEVO / → : DESNO Lokacija dugmeta može da varira u zavisnosti od modela.
B	<p>Petosmerni taster: Višesmerno dugme koje pomaže pri navigaciji.</p> <ul style="list-style-type: none"> ↑ : DOLE (NAPRED) / ↓ : GORE (NAZAD) / ← : LEVO / → : DESNO
C	<p>LED napajanja: Ova LED lampica predstavlja indikator statusa napajanja.</p> <ul style="list-style-type: none"> Na ekranu menija možete izabrati da LED lampica napajanja bude omogućena ili onemogućena. ( → System → Power LED On)
D	<p>Da biste koristili vodič za funkcijski taster, pritisnite dugme  kada je ekran uključen.</p> <ul style="list-style-type: none"> Pogledajte odeljak Vodič za funkcijske tastere. Lokacija Vodiča za funkcijske tastere može da varira u zavisnosti od modela.
E	<p>Kamera: Pretvara 2D slike u 3D kroz objektiv kamere.</p> <ul style="list-style-type: none"> Detalje o korišćenju 3D monitora i kamere potražite u odeljku Korišćenje 3D monitora. Ovu funkciju podržava samo model S27FG90*X.

Vodič za funkcijske tastere



Lokacija	Opis
F	Prilagođen taster <ul style="list-style-type: none">Prilagođeni taster se koristi za direktan pristup funkciji postavljenoj u opciji Setup Custom Key.Setup Custom Key<ul style="list-style-type: none">Idite na  → System → Setup Custom Key i promenite prilagođeni taster.
	Menja ulazni signal. Ako se ulazni signal promeni, u gornjem levom uglu ekrana pojaviće se poruka.
	Prikazivanje glavnog menija na ekranu.
 / 	Isključuje proizvod.
	Izlaz iz stranice menija.

Portovi

- Nazivi portova, njihov broj i lokacije mogu se razlikovati u zavisnosti od modela.
- Slike prikazane u nastavku su samo za referencu i mogu se razlikovati od boja i izgleda stvarnih komponenti proizvoda.
- Boja i oblik proizvoda mogu se razlikovati u zavisnosti od modela.

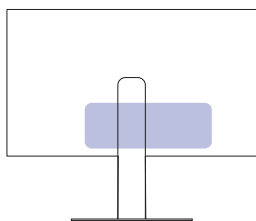

S27FG50*E / S32FG50*E

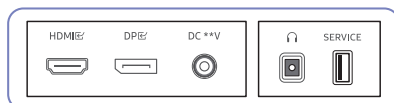

S27FG50*S

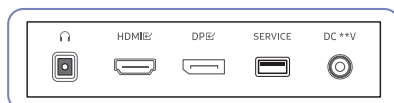

S27FG60*E

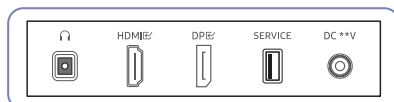

S27DG60*S / S27DG61*S

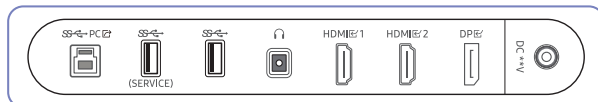

S27FG60*S / S27FG81*S / S32FG81*S

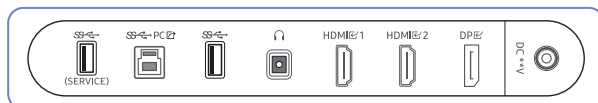

S27FG70*

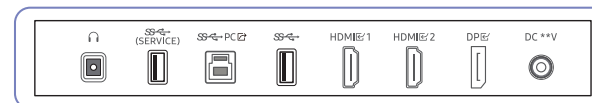

S37FG75* / S40FG75*

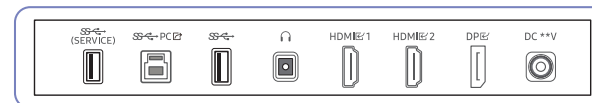

S27FG90*X

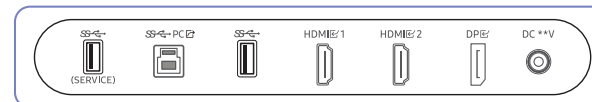

Priključak	Opis
	Povezuje se sa izlaznim audio-uređajem kao što su slušalice.
	Povezuje se sa izvornim uređajem putem HDMI kabla.
	Povezuje se sa računarom pomoću DP kabla.
	Koristi se za ažuriranje softvera.
	Povezuje se sa računarom pomoću USB kabla. — Ovaj port može da se poveže samo sa računarom.
	Povezivanje USB uređaja. Koristi se za ažuriranje softvera.
	Povezivanje USB uređaja.
	Povezuje se sa adapterom za naizmjeničnu/jednosmernu struju.

Instalacija

Montaža postolja

- Boja i oblik delova mogu da se razlikuju od delova prikazanih na slici. Specifikacije mogu da se promene bez najave radi poboljšanja performansi.
- Rasklapanje se obavlja obrnutim redosledom od sklapanja.

Komponente

S27FG50*E / S32FG50*E

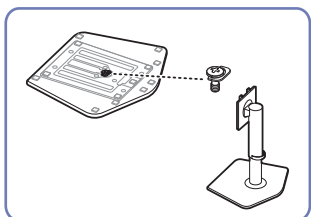

S27FG50*S

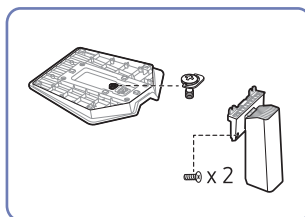

S27DG60*S / S27DG61*S /
S27FG60*S / S27FG81*S /
S32FG81*S

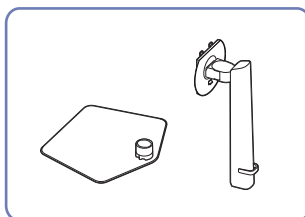

S27FG60*E / S27FG70* / S37FG75* /
S40FG75*

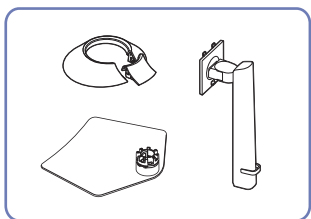

S27FG90*X

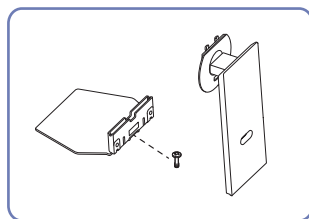

Uputstva

S27FG50*E / S32FG50*E

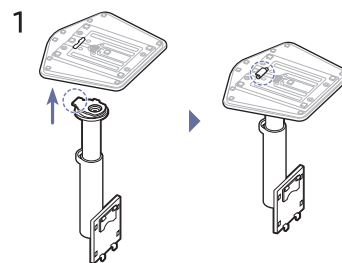

Postavite osnovu postolja na vrat postolja, u pravcu prikazanom na slici. Proverite da li je priključak za postolje čvrsto spojen.

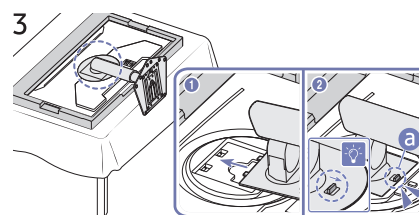

Gurnite sklopljeno postolje u ležište u pravcu strelice, kao što je prikazano na slici.

Uverite se da je postolje čvrsto pričvršćeno. Ako **a** nije do kraja spuštена, držite je rukom i spustite.

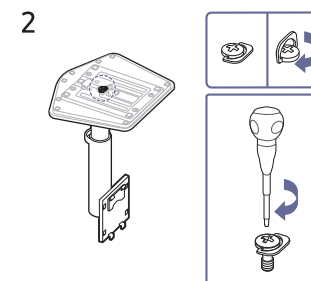

Okrenite zavrtnanj za spajanje na dnu postolja do kraja, tako da bude potpuno zategnut.

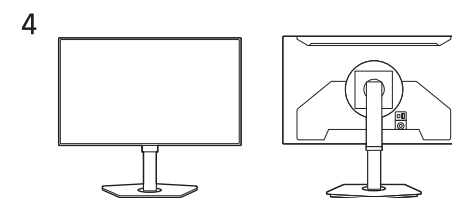

Nakon instaliranja postolja proizvod postavite uspravno.

S27FG50*S

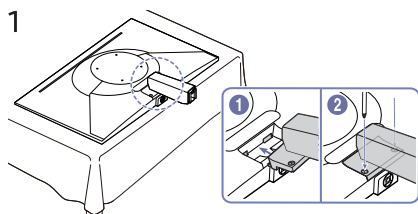

1 Gurnite vrat postolja u telo u smeru strelice, kao što je prikazano na slici. Zategnite zavrtnj na dnu vrata postolja.

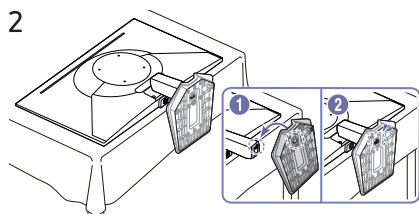

2 Ubacite osnovu postolja u vrat postolja, u smeru prikazanom na slici.

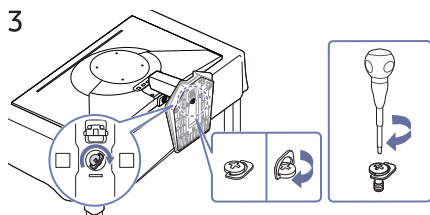

3 Okrenite zavrtnj za spajanje na dnu postolja do kraja, tako da bude potpuno zategnut.

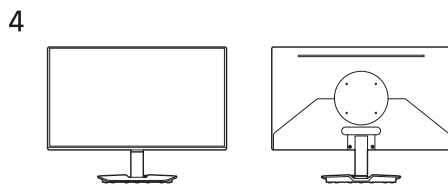

4 Nakon instaliranja postolja proizvod postavite uspravno.

Seriya G6 / G7 / G8

1

S27DG60*S / S27DG61*S / S27FG60*S / S27FG81*S / S32FG81*S

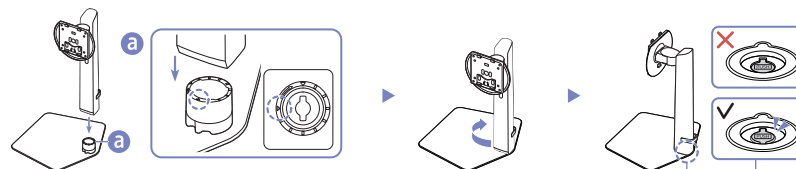

S27FG60*E / S27FG70* / S37FG75* / S40FG75*

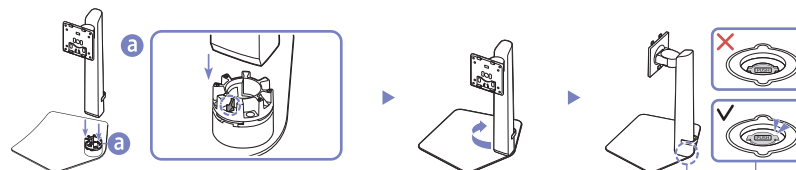

Proverite smer strelice na bazi postolja. Poravnajte smer strelice na bazi postolja sa smerom vrata postolja prema napred, a zatim umetnite vrat postolja odozgo prema dole.

Okrenite vrat postolja u smeru kretanja kazaljke na satu da biste ga pričvrstili za bazu. Lagano podignite postolje i proverite da li s donje strane baze viri dugme PUSH.

2

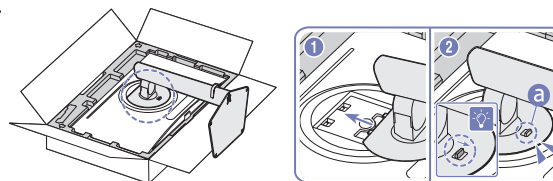

Gurnite sklopljeno postolje u ležište u pravcu strelice, kao što je prikazano na slici.

Uverite se da je postolje čvrsto pričvršćeno. Ako **a** nije do kraja spuštena, držite je rukom i spustite.

3

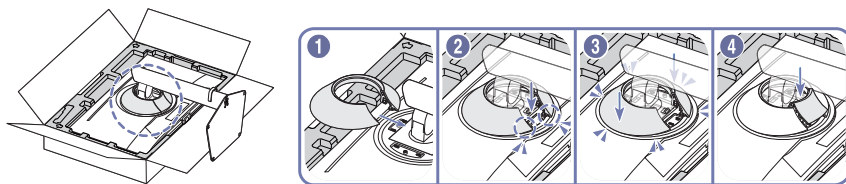

Pričvrstite GORNJI ZADNJI POKLOPAC na zadnju stranu monitora, kao što je prikazano na slici. (Samo modeli S27FG60*E / S27FG70* / S37FG75* / S40FG75*.)

4

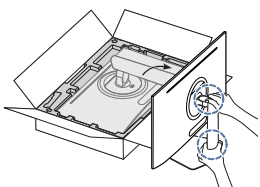

Uspravite monitor, kao što je prikazano na slici.

5

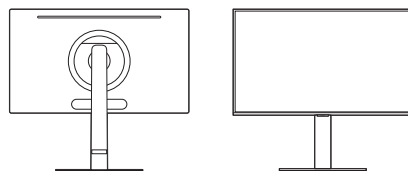

Sklop postolja je kompletan.

Odvajanje vrata postolja od baze postolja

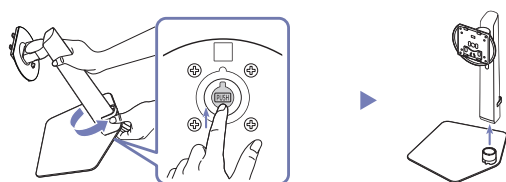

Lagano podignite sastavljeno postolje i pritisnite dugme PUSH na dnu baze.

Držeći dugme PUSH pritisnuto, okrenite vrat postolja u smeru suprotnom od smeru kretanja kazaljke na satu da biste ga uklonili.

S27FG90*X

1

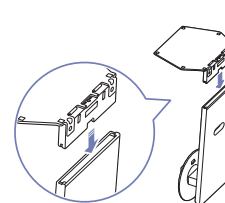

Postavite osnovu postolja na vrat postolja, u pravcu prikazanom na slici. Proverite da li je priključak za postolje čvrsto spojen.

2

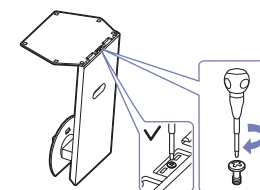

Okrenite zavrtnanj za spajanje na dnu postolja do kraja, tako da bude potpuno zategnut.

3

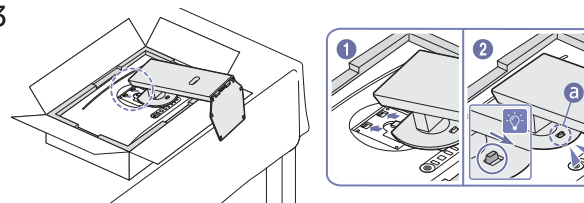

Gurnite sklopljeno postolje u ležište u pravcu strelice, kao što je prikazano na slici.

Uverite se da je postolje čvrsto pričvršćeno. Ako **a** nije do kraja spuštена, držite je rukom i spustite.

4

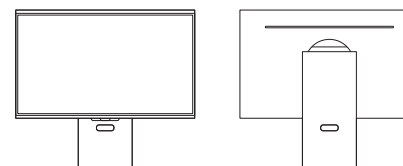

Sklop postolja je kompletan.

Mere predostrožnosti za pomeranje proizvoda

Boja i oblik delova mogu da se razlikuju od delova prikazanih na slici. Specifikacije mogu da se promene bez najave radi poboljšanja performansi.

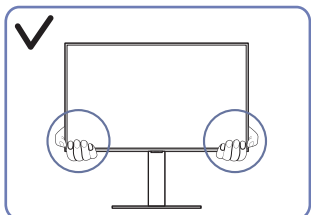

- Držite donje uglove ili ivice proizvoda kada ga pomerate.

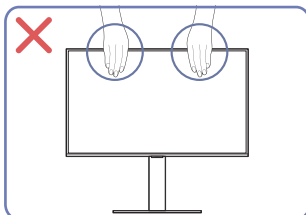

- Nemojte nanositi direktan pritisak na ekran.
- Nemojte držati ekran kada pomerate proizvod.

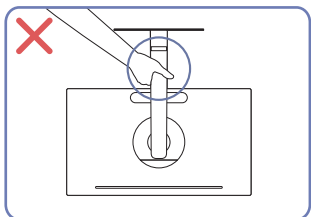

- Nemojte da držite proizvod okrenut naopako samo za postolje.

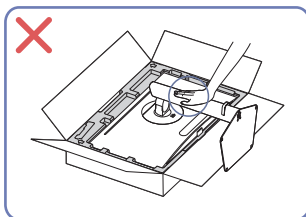

- Nemojte pritiskati proizvod. Postoji opasnost od oštećivanja proizvoda.

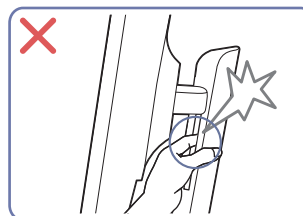

- Pazite da ne bude zahvaćen neki deo vašeg tela.

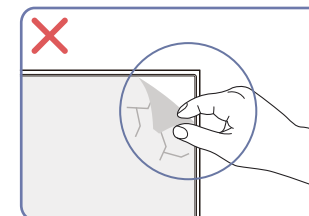
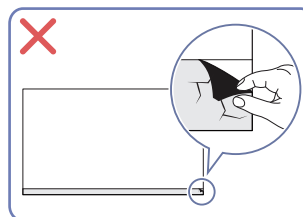

- Nemojte proizvoljno uklanjati foliju sa ekrana. Ako se to ne poštuje, garantni servis može biti ograničen.

Provera prostora oko proizvoda

Vodite računa da ostavite dovoljno prostora za ventilaciju kada postavljate proizvod. Povećanje unutrašnje temperature proizvoda može da dovede do požara ili oštećenja proizvoda. Ostavite dovoljno prostora oko proizvoda kao što je prikazano na dijagramu kada instalirate proizvod.

— Spoljni izgled može da se razlikuje u zavisnosti od proizvoda.

S27FG50*S

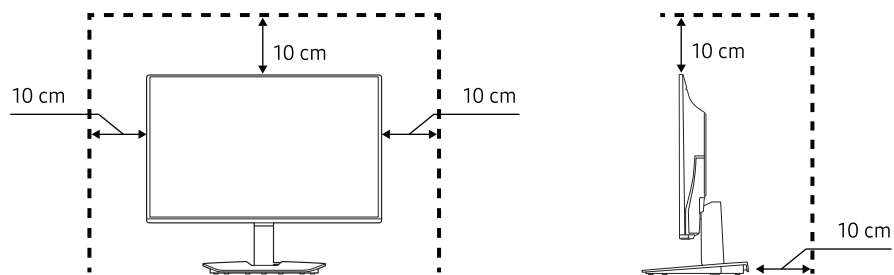

S27FG50*E / S32FG50*E / S27DG60*S / S27DG61*S / S27FG60*S / S27FG60*E / S27FG70* / S27FG81*S / S32FG81*S

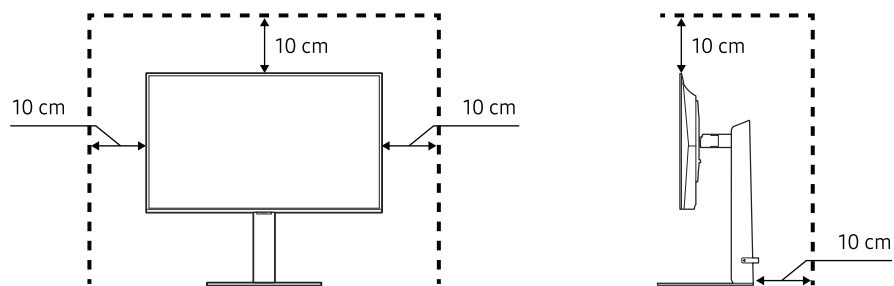

S37FG75* / S40FG75*

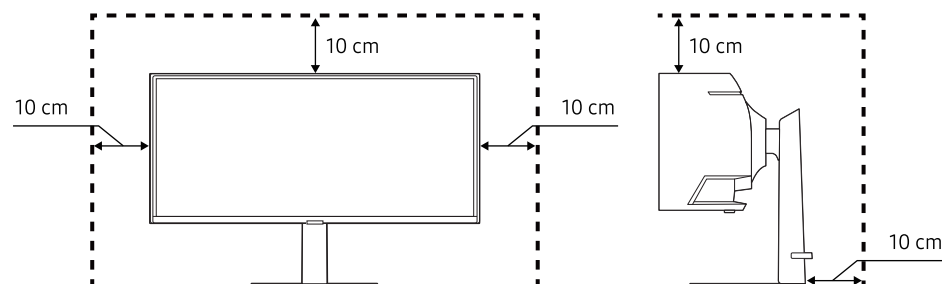

S27FG90*X

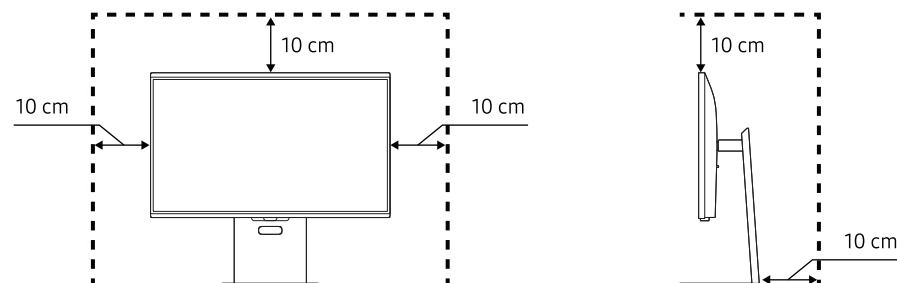

Podešavanje nagiba i visine proizvoda

Boja i oblik delova mogu da se razlikuju od delova prikazanih na slici. Specifikacije mogu da se promene bez najave radi poboljšanja performansi.

S27FG50*S

$-2,0^{\circ} (\pm 2,0^{\circ}) \sim 15,0^{\circ} (\pm 2,0^{\circ})$

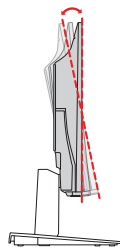

S27FG50*E / S32FG50*E

$-45,0^{\circ} (\pm 3,0^{\circ}) \sim 45,0^{\circ} (\pm 3,0^{\circ})$

$-3,0^{\circ} (\pm 2,0^{\circ}) \sim 25,0^{\circ} (\pm 2,0^{\circ})$

105,0 mm ($\pm 5,0$ mm)

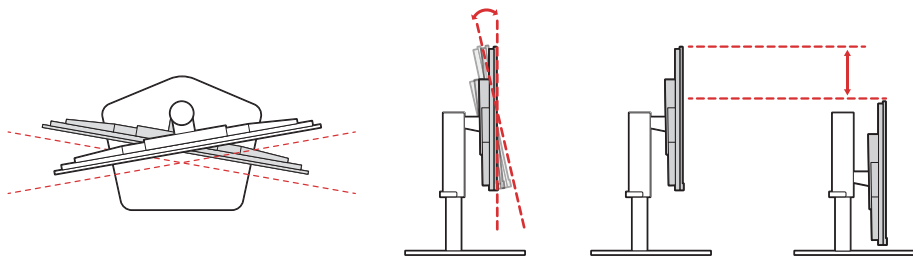

S27DG60*S / S27DG61*S / S27FG60*S / S27FG60*E / S27FG70* / S27FG81*S / S32FG81*S

$-30,0^{\circ} (\pm 3,0^{\circ}) \sim 30,0^{\circ} (\pm 3,0^{\circ})$

$-2,0^{\circ} (\pm 2,0^{\circ}) \sim 25,0^{\circ} (\pm 2,0^{\circ})$

120,0 mm ($\pm 5,0$ mm)

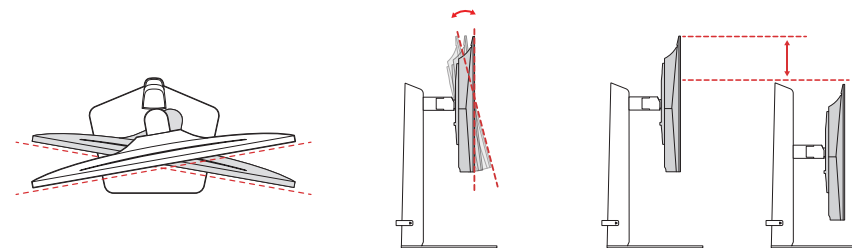

S37FG75* / S40FG75*

$-20,0^{\circ} (\pm 3,0^{\circ}) \sim 20,0^{\circ} (\pm 3,0^{\circ})$

$-5,0^{\circ} (\pm 2,0^{\circ}) \sim 20,0^{\circ} (\pm 2,0^{\circ})$

120,0 mm ($\pm 5,0$ mm)

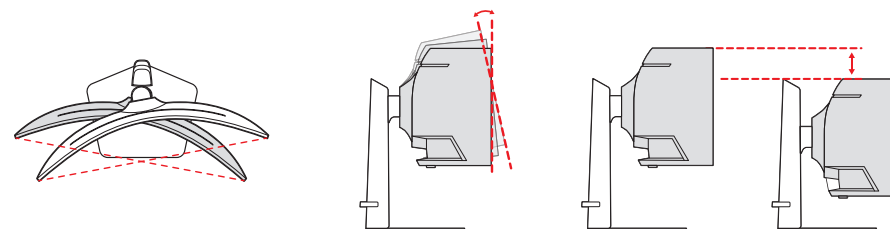

S27FG90*X

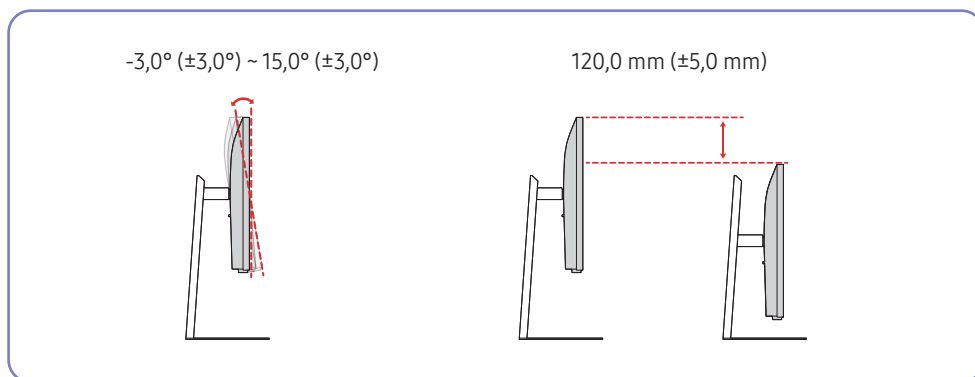

- Moguće je podesiti nagib i visinu proizvoda.
- Uхватите gornji središnji deo proizvoda i pažljivo podesite visinu.
- Kada podešavate visinu postolja, možete čuti zvuk. Ovaj zvuk se stvara zato što kugla u postolju klizi kada se podešava visina postolja. To je normalan zvuk, a ne kvar proizvoda.
- Prilikom podešavanja levog/desnog ugla proizvoda, može doći do malog zazora u oblasti povezivanja postolja. To je normalno i ne ukazuje na kvar proizvoda.

Pažnja

— Boja i oblik delova mogu da se razlikuju od delova prikazanih na slici. Specifikacije mogu da se promene bez najave radi poboljšanja performansi.

S27FG50*S

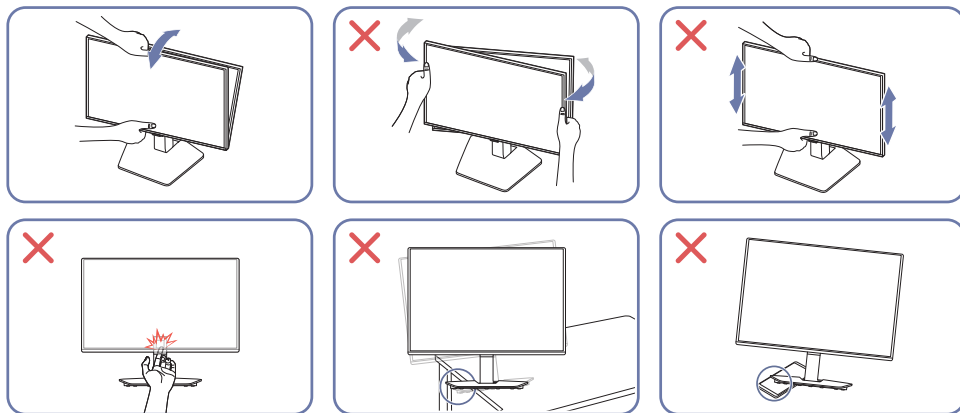

- Ne držite pokretnu površinu postolja prilikom podešavanja nagiba ili visine proizvoda. To može uzrokovati povrede.
- Pri postavljanju proizvoda na komodu ili policu, uverite se da donja ivica prednjeg dela proizvoda ne štrči.

S27FG50*E / S32FG50*E / S27DG60*S / S27DG61*S / S27FG60*S / S27FG60*E / S27FG70* / S37FG75* / S40FG75* / S27FG81*S / S32FG81*S

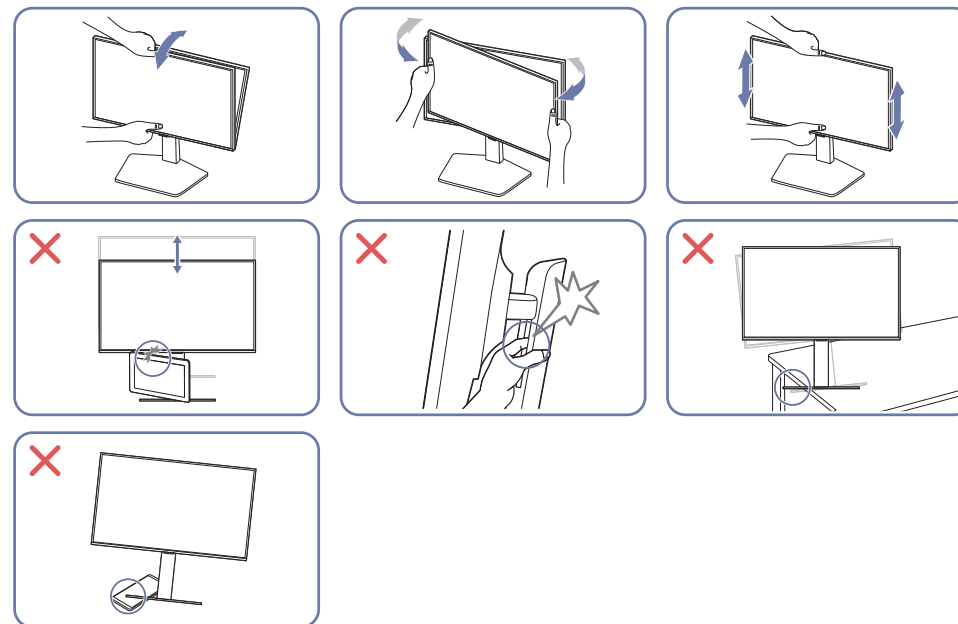

- Uхватite levu i desnu stranu monitora i podesite ugao gledanja.
- Uхватite središnji deo monitora i podesite visinu.
- Ne držite pokretnu površinu postolja prilikom podešavanja nagiba ili visine proizvoda. To može uzrokovati povrede.
- Pri postavljanju proizvoda na komodu ili policu, uverite se da donja ivica prednjeg dela proizvoda ne štrči.
- Nemojte stavljati predmete oko donjeg dela proizvoda. Proizvod ili objekat mogu da se oštete tokom podešavanja visine proizvoda.

S27FG90*X

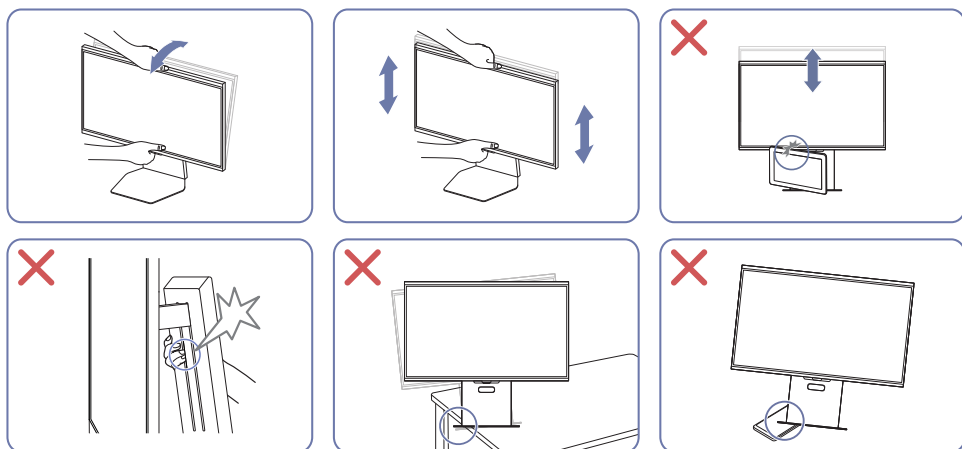

- Uхватite središnji deo monitora i podesite visinu.
- Ne držite pokretnu površinu postolja prilikom podešavanja nagiba ili visine proizvoda. To može uzrokovati povrede.
- Pri postavljanju proizvoda na komodu ili policu, uverite se da donja ivica prednjeg dela proizvoda ne štrči.
- Nemojte stavljati predmete oko donjeg dela proizvoda. Proizvod ili objekat mogu da se oštete tokom podešavanja visine proizvoda.

Posle podešavanja nagiba i visine proizvoda, ako ekran nije ravan, preduzmite sledeće radnje.

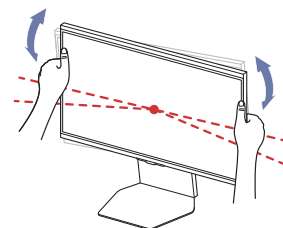

- Držite okvir za obe bočne ivice i podesite ugao monitora dok ekran ne postane ravan. (Vodite računa da ne držite direktno LCD ekran.)

Rotiranje proizvoda

— Modeli S27FG50*S / S37FG75* / S40FG75* nisu podržani.

— Boja i oblik delova mogu da se razlikuju od delova prikazanih na slici. Specifikacije mogu da se promene bez najave radi poboljšanja performansi.

S27FG50*E / S32FG50*E / S27DG60*S / S27DG61*S / S27FG60*S / S27FG60*E / S27FG70* / S27FG81*S / S32FG81*S

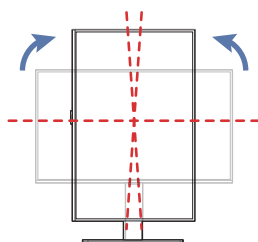
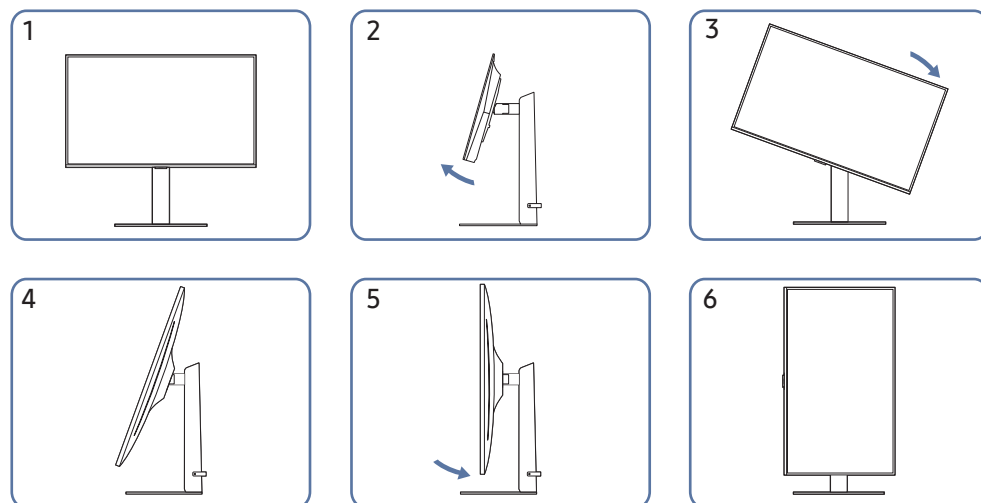

-92,0° (±2,0°) ~ 92,0° (±2,0°)

S27FG90*X

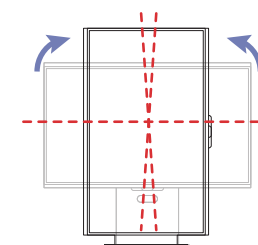
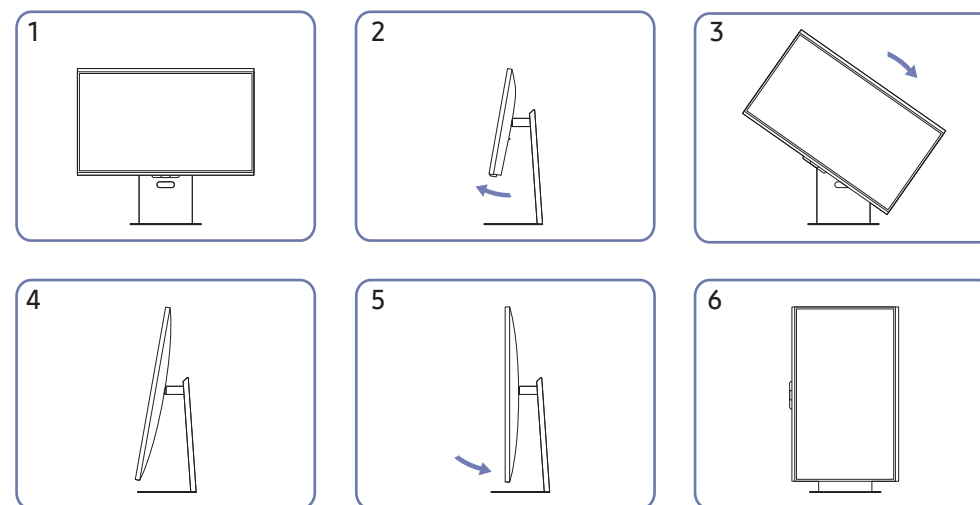

-92,0° (±2,0°) ~ 92,0° (±2,0°)

- Obavezno u potpunosti izvucite postolje pre rotiranja proizvoda.
- Ako budete rotirali proizvod bez potpunog izvlačenja postolja, ivica proizvoda može da udari u pod i da se ošteti.
- Prilikom rotiranja proizvoda pazite da ga ne oštetite udarom u neki predmet ili postolje.

Specifikacije kompleta za montažu na zid (VESA)

— Postavite nosač za zid na čvrsti zid vertikalno u odnosu na pod. Pre nego što nosač za zid pričvrstite za površine poput gipsanih ploča, od najbližeg prodavca zatražite dodatne informacije. Ako proizvod postavite na kosi zid, on može pasti i dovesti do ozbiljne povrede. Samsung kompleti za montažu na zid sadrže detaljni priručnik za postavljanje i obezbeđuju se svi delovi potrebni za sklapanje.

- Nemojte da koristite zavrtnje koji su duži od standardne dužine ili koji nisu u skladu sa specifikacijama za zavrtnje VESA standarda. Predugački zavrtnji mogu da dovedu do oštećenja unutrašnjosti proizvoda.
- Kada postavljate nosač na zid koji nije navedeni proizvod, postavljanje može da bude teško.
- Dužina zavrtnja može da se razlikuje u zavisnosti od specifikacija nosača za zid ukoliko nosači za zid nisu u skladu sa specifikacijama za zavrtnje VESA standarda.
- Zavrtnje nemojte previše zategnuti. Na taj način može da se ošteti proizvod ili da dođe do pada proizvoda što može izazvati povredu. Samsung nije odgovoran za takve vrste nezgoda.
- Samsung nije odgovoran za oštećenje proizvoda ili povredu ako se koristi nosač za zid koji nije VESA ili je bez specifikacija odnosno ukoliko se kupac ne bude pridržavao uputstava za postavljanje proizvoda.
- Proizvod nemojte montirati pod nagibom većim od 15 stepeni.
- Koristite kabl za napajanje koji se isporučuje sa monitorom. (Ulazni konektor za napajanje na monitoru ima oblik slova „L“.)
- Da biste instalirali monitor na postolje, koristite isporučeno postolje.
Da biste koristili na lično kupljenom uređaju za montažu (npr. ruka nosača monitora, postolje ili zidni nosač), instalirajte kablove tako da budu dovoljno labavi kako bi se omogućilo da se monitor naginje ili okreće.
Ako se kabl povuče ili stisne, ulazni konektor može se oštetiti, a šteta nastala zbog toga nije pokrivena garancijom.
- Standardne dimenzije kompleta za montiranje na zid su prikazane u sledećoj tabeli.

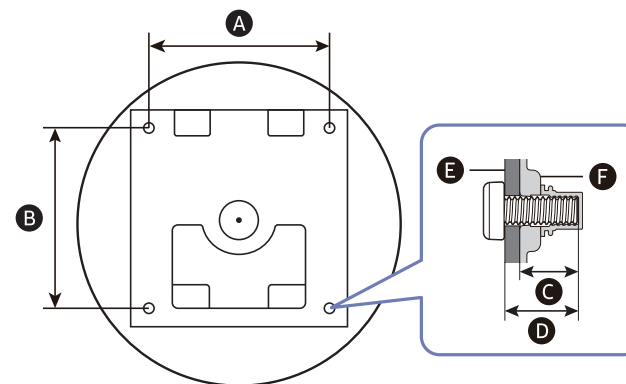

Ⓔ : Zidni nosač

Ⓕ : Proizvoda

Naziv modela	Specifikacije za otvor za VESA zavrtnje (A * B) u milimetrima	C	D	Standardni zavrtnaj	Količina
S27FG50*S	100,0 x 100,0	8,5 ~ 10,5 mm	C + E	M4	4
S27DG60*S S27DG61*S S27FG60*S S27FG81*S S32FG81*S		7,5 ~ 10,5 mm			
S27FG50*E S32FG50*E S27FG70*		6,5 ~ 8,5 mm			
S37FG75* S40FG75*		6,8 ~ 8,8 mm			
S27FG60*E S27FG90*X		6,5 ~ 8,5 mm			

— Komplet za montažu na zid nemojte postavljati dok je proizvod uključen. To može dovesti do povrede usled strujnog udara.

Instalacija softvera

Easy Setting Box



Funkcija **Easy Setting Box** omogućava korišćenje proizvoda uz deljenje ekrana na više delova.

Da biste instalirali najnoviju verziju programa **Easy Setting Box**, preuzmite ga sa veb-lokacije kompanije Samsung.

(<http://www.samsung.com>)

- Softver možda neće ispravno raditi ako nakon instalacije ponovo ne pokrenete računar.
- Ikona programa **Easy Setting Box** možda se neće pojaviti, u zavisnosti od računarskog sistema i specifikacija proizvoda.
- Ako se ikona prečice ne pojavi, pritisnite taster F5.

Ograničenja i problemi u vezi sa instalacijom programa

Na instalaciju programa **Easy Setting Box** može uticati grafička kartica, matična ploča i mrežno okruženje.

Sistemski zahtevi

Operativni sistem	Hardver
<ul style="list-style-type: none">• Windows 7 32Bit/64Bit• Windows 8 32Bit/64Bit• Windows 8.1 32Bit/64Bit• Windows 10 32Bit/64Bit• Windows 11 32Bit/64Bit	<ul style="list-style-type: none">• Najmanje 32 MB memorije• Najmanje 60 MB slobodnog prostora na čvrstom disku

Instalacija upravljačkog programa

Da biste instalirali najnoviju verziju upravljačkog programa za proizvod, preuzmite ga sa veb-lokacije kompanije Samsung.

(<http://www.samsung.com>)

- Da biste podesili optimalnu rezoluciju i frekvenciju za ovaj proizvod, instalirajte odgovarajuće upravljačke programe.

Veze

Pročitajte tekst u nastavku pre priključivanja proizvoda.

- 1 Pre priključivanja proizvoda proverite oblike oba porta isporučenih signalnih kablova i oblike i mesta portova na proizvodu i spoljnom uređaju.
 - 2 Pre priključivanja proizvoda proverite da li ste iskopčali kablove za napajanje iz proizvoda i spoljnog uređaja da biste sprečili oštećenje proizvoda usled kratkog spoja ili prenapona.
 - 3 Nakon što svi signalni kablovi budu ispravno povezani, ponovo povežite kablove za napajanje sa proizvodom i spoljnim uređajem.
 - 4 Nakon što završite priključivanje, obavezno pročitajte uputstva da biste se upoznali sa funkcijama proizvoda, merama predostrožnosti i drugim informacijama koje su potrebne za ispravno korišćenje proizvoda.
 - 5 Za korišćenje maksimalnih specifikacija naših proizvoda, proverite specifikacije podrške za verziju kabla koji koristite.
- Priključci mogu da se razlikuju u zavisnosti od proizvoda.
 - Obezbeđeni portovi mogu da se razlikuju u zavisnosti od proizvoda.

Povezivanje i upotreba računara

Izaberite način povezivanja koji je najpogodniji za vaš računar.

Povezivanje pomoću HDMI kabla



- Preporučuje se korišćenje HDMI kabla koji se dostavlja kao komponenta. Ako nije dostavljen, obavezno koristite kabl koji je odobren za povezivanje HDMI kablom. Ako koristite HDMI kabl koji nije odobren, može da se smanji kvalitet slike.

Povezivanje pomoću DP kabla



- Preporučuje se korišćenje DP kabla koji se dostavlja kao dodatna oprema. Ako nije dostavljen, obavezno koristite DP kabl dužine 1,5 m ili kraći.
- Koristite VESA sertifikovani DP1.2 kabl ili bolji, odgovarajućeg pola.

Povezivanje slušalica



- Koristite slušalice kada je zvuk uključen preko kabla HDMI-HDMI ili DP.
- Utičnica za slušalice podržava samo TRS konektor sa 3 provodnika.
- Modeli S27FG90*X nisu podržani.

Povezivanje proizvoda sa računarem kao USB čvorišta

Koristeći proizvod kao čvorište, istovremeno povežite i koristite različite izvorne uređaje sa proizvodom.

- Modeli S27FG50*E / S32FG50*E / S27FG50*S / S27FG60*E nisu podržani.
- Nazivi portova i njihov broj mogu se razlikovati u zavisnosti od modela.

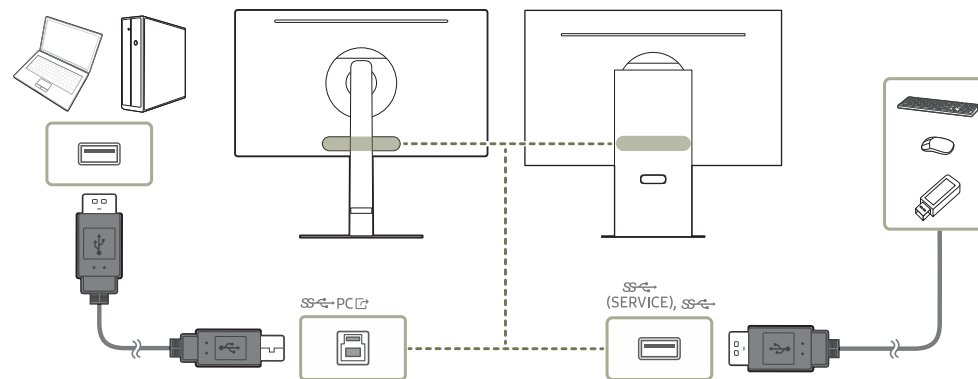

- Da bi se USB uređaj brže detektovao i pokrenuo, povežite ga na ^{SS}(SERVICE) ^{SS} port na proizvodu. Na brzinu čitanja/pisanja će uticati USB uređaj i računar.
- U slučaju problema sa USB sistemom koje izazivaju operativni sistem, upravljački programi ili softver, obratite se odgovarajućim dobavljačima.
- Pošto se na tržištu pojavljuju različiti USB uređaji, ne možemo da garantujemo da će se naši proizvodi podudarati sa svim USB uređajima.
- U slučaju eksternog čvrstog diska za masovno skladištenje koji zahteva spoljašnje snabdevanje energijom, vodite računa o tome da ga povežete sa izvorom napajanja.
- Kompanija ne odgovara za probleme ili oštećenja spoljnog uređaja do kojih dođe usled korišćenja neodobrenog kabla.
- Neki proizvodi ne pridržavaju se USB standarda, što može dovesti do kvara na uređaju.
- Preporučuje se da korisnici koriste USB uređaje od 5 V / 1 A ili manje.

Priključivanje na izvor napajanja

— Slike prikazane u nastavku su samo za referencu i mogu se razlikovati od boja i izgleda stvarnih komponenti proizvoda.

S27FG50*S

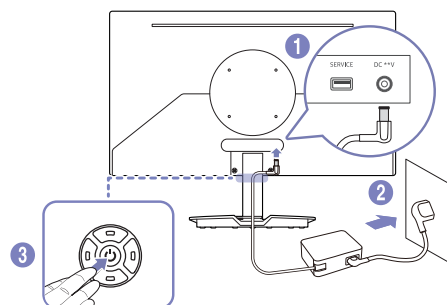

S27FG60*E

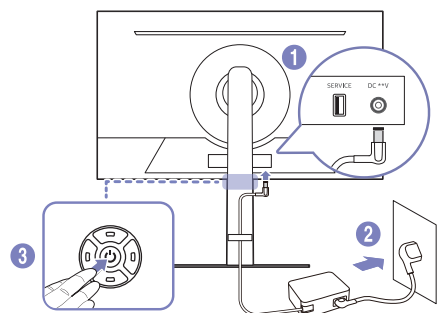

S27FG50*E / S32FG50*E / S27DG60*S /
S27DG61*S / S27FG60*S / S27FG81*S /
S32FG81*S

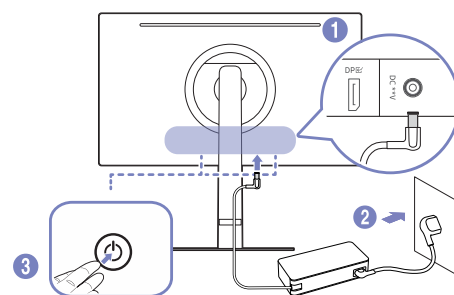

S27FG70* / S37FG75* / S40FG75*

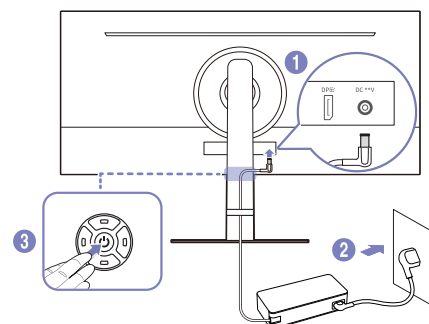

S27FG90*X

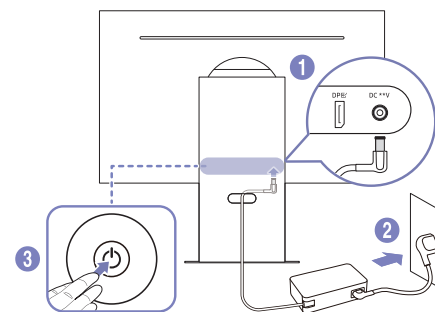

- 1 Povežite kabl za napajanje sa adapterom za naizmjeničnu/jednosmernu struju. Zatim, povežite adapter za naizmjeničnu/jednosmernu struju sa DC **V portom na zadnjoj strani proizvoda.
 - Nominalna potrošnja energije za adaptore zavisi od modela. Koristite adapter koji odgovara specifikaciji potrošnje energije modela.
- 2 Sledeće, povežite kabl za napajanje sa utičnicom za napajanje.
- 3 Pritisnite dugme  na proizvodu da biste ga uključili.

— Ulazni napon se automatski prebacuje.

Sređivanje kablova

S27FG50*E / S32FG50*E

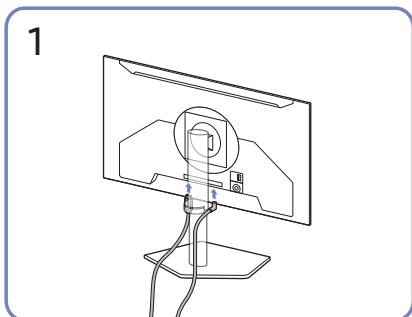

Povežite odgovarajuće kablove.

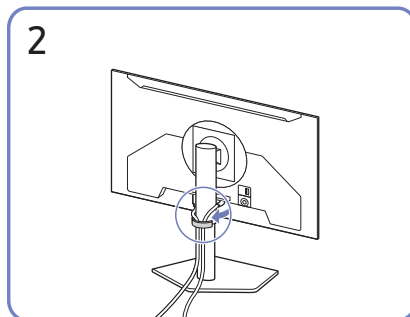

Postavite oba kabla u držač kablova na postolju (DRŽAČ KABLOVA NA POSTOLJU) da biste ih organizovali, kao što je prikazano na slici. Sklapanje je završeno.

S27FG50*S

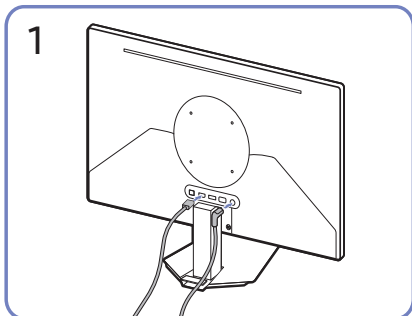

Povežite odgovarajuće kablove.

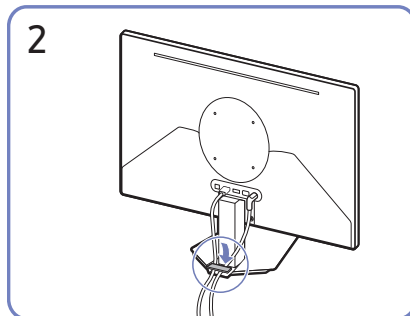

Postavite oba kabla u držač kablova na postolju (DRŽAČ KABLOVA NA POSTOLJU) da biste ih organizovali, kao što je prikazano na slici. Sklapanje je završeno.

S27DG60*S / S27DG61*S / S27FG60*S / S27FG60*E / S27FG70* / S37FG75* / S40FG75* / S27FG81*S / S32FG81*S

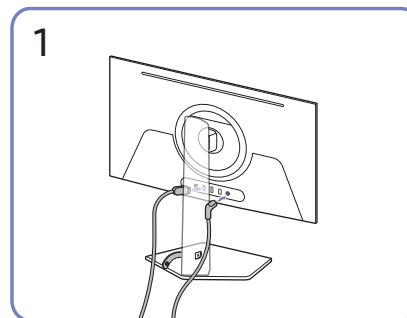

Povežite odgovarajuće kablove.

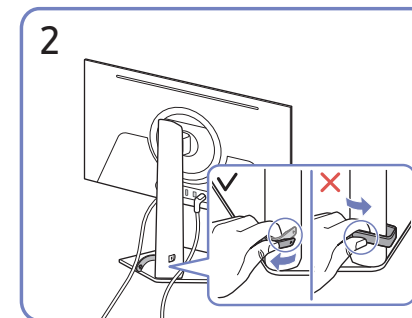

Povucite desnu stranu DRŽAČA KABLOVA NA POSTOLJU da biste ga uklonili sa postolja. Leva strana KABLA NA DRŽAČU STALKA može da se oštetiti prilikom snažnog povlačenja.

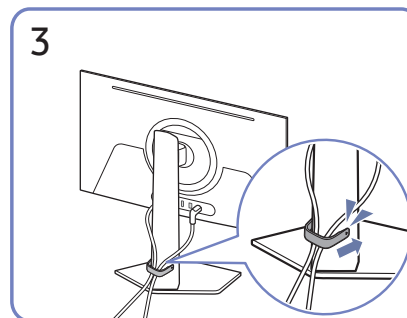

Postavite oba kabla u držač kablova na postolju (DRŽAČ KABLOVA NA POSTOLJU) da biste ih organizovali, kao što je prikazano na slici. Sklapanje je završeno.

S27FG90*X

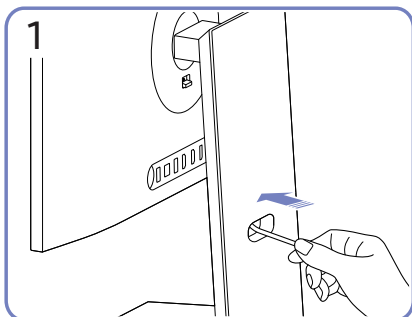

Provucite kablove kroz rupu na postolju.

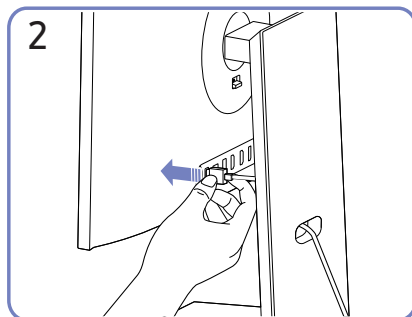

Povežite kablove sa odgovarajućim portovima.

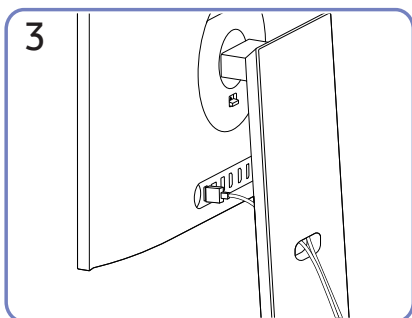

Organizujte kablove tako što ćete ih provući kroz rupu na postolju, kao što je prikazano na slikama.

Podešavanje optimalne rezolucije

Kad prvi put uključite proizvod nakon kupovine, pojavljuje se informativna poruka o podešavanju optimalne rezolucije.

Izaberite jezik na poruci sa informacijama i promenite rezoluciju na računaru na optimalnu postavku.

- Ako se ne izabere optimalna rezolucija, poruka će se pojaviti najviše tri puta u određenom vremenskom periodu čak i kad se proizvod ponovo isključi i uključi.
- Da biste podesili optimalnu rezoluciju, idite na **Menu** → **System** → **Input Port Ver.** i podesite HDMI/DP na maksimalnu verziju.

Korišćenje 3D monitora

- Ova funkcija je podržana samo na modelima S27FG90*X.
- Doživite izvanredne 3D efekte putem tehnologije praćenja očiju i mapiranja pogleda, bez potrebe da nosite 3D naočare.
- Igrajte 3D igre i video zapise pomoću softvera Odyssey 3D Hub.
- Pretvorite video zapise 2D u video zapise 3D.
 - Za detalje o vašem 3D monitoru posetite Samsung veb lokaciju <http://www.samsung.com> i pogledajte uputstvo za upotrebu.

Da biste gledali 3D sadržaj:

- Uverite se da kamera nije izložena direktnom svetlu.
- Ne pokrивajte lice, tako da se čitavo lice može prepoznati.
- Centrirajte lice u kameri i uverite se da je kamera usmerena na vaše lice.
- Proverite da li je rezolucija ekrana uređaja postavljena na vrednost 3840 x 2160.
- 3D iskustvo je ograničeno na jednu osobu u isto vreme.
- Izbegavajte iznenadne, velike pokrete glave.
- Gledajte 3D sadržaj na udaljenosti koja je preporučena za gledanje (55 cm – 95 cm).
- Optimalni ugao gledanja za gledanje 3D video zapisa je 25 stepeni levo i desno od prednjeg dela ekrana.



PAŽNJA

Pre upotrebe 3D funkcije pročitajte sledeće mere predostrožnosti:

- Neki gledaoci mogu osetiti nelagodnost tokom gledanja 3D sadržaja, kao što su vrtoglavica, mučnina ili glavobolja. Ako osetite ove simptome, prestanite da gledate 3D sadržaj i odmorite se.
- Gledanje 3D sadržaja tokom dužeg vremenskog perioda može izazvati zamor očiju. Ako se to dogodi, prestanite da gledate 3D i odmorite se.

Pročitajte pre upotrebe 3D monitora

- Korisnici mogu da gledaju samo igre koje su kompatibilne sa softverom Odyssey 3D Hub kompanije Samsung.
- Odyssey 3D Hub je namenski softver za proizvod Odyssey 3D i omogućava korisnicima da igraju 3D igre i konvertuju 3D video zapise.
- Konverzija u 3D na proizvodu podržana je samo putem softvera Odyssey 3D Hub instaliranog na računaru.
- Grafičke kartice AMD ne mogu izvršiti konverziju nekih video zapisa 2D u 3D.
- Neki video plejeri ne mogu da podrže konverziju u 3D.
- Konverzija u 3D je podržana samo na grafičkim karticama NVIDIA.
- U režimu pivot, nisu podržani funkcija **Edge Lighting** i 3D efekti.

- Da biste povezali i koristili više monitora, podesite 3D monitor kao primarni monitor.
- 3D funkcionalnost može biti ograničena kada se koristi više monitora Odyssey 3D.
- 3D konverzija nije podržana kada je omogućen sadržaj DRM.
- Odyssey 3D Hub možda neće raditi ispravno kada je omogućen režim HDR.
- 3D konverzija podržava samo video konverziju i ne može da radi sa igrama.
- Da biste omogućili 3D konverziju, proverite da li je Odyssey 3D Hub pokrenut i da li je video u režimu celog ekrana.
- Dostupni 3D efekti mogu se razlikovati, u zavisnosti od sadržaja igre i specifikacija računara.
- Može postojati određena latencija tokom konverzije iz video zapisa 2D u 3D.
- Ako gledate 3D sadržaj u prostoru koji je direktno izložen sunčevoj svetlosti ili osvetljenju, jasnoća može izgledati loše.
- Prikazani sadržaj se možda neće videti kako je predviđeno, u zavisnosti od intenziteta ambijentalnog osvetljenja.
- Korisnici koji imaju veliku razliku u oštroti vida između levog i desnog oka, možda nećete moći da primete trodimenzionalnost. Stepen do kojeg korisnici primećuju trodimenzionalnost može se razlikovati.
- Trenutno treperenje ekrana može se doživeti tokom procesa prepoznavanja lica pomoću funkcije praćenja očiju.
- Za sadržaj za koji nije zagarantovano da će se moći pretvoriti u 3D koristeći softver Odyssey 3D Hub, performanse 3D konverzije mogu se pogoršati ili konverzija možda uopšte neće raditi.
 - Ova funkcija podržava samo konverziju video sadržaja i možda neće raditi sa igrama.

Instaliranje 3D monitora

- Pre instaliranja monitora, proverite [Preporučene specifikacije računara](#) za Odyssey 3D Hub.
- Podesite 3D ulazni port pomoću menija za izbor ulaza na proizvodu (npr. HDMI, DP).

1 Povežite proizvod sa računarem pomoću USB kabla.

- Koristite USB kabl koji ste dobili sa proizvodom.



2 Instalirajte softver Odyssey 3D Hub.

- Monitori Odyssey 3D mogu postići normalne 3D efekte samo putem softvera Odyssey 3D Hub.
- Softver Odyssey 3D Hub može se preuzeti sa veb lokacije kompanije Samsung. Alternativno, potražite „Samsung Odyssey 3D Hub“ u prodavnici Majkrosofta i instalirajte ga.

* Preuzimanje softvera Odyssey 3D Hub

1) Posetite veb lokaciju <http://www.samsung.com/support> kompanije Samsung.

2) Potražite naziv modela koji ste kupili, koristeći polje za pretragu modela. (npr., LS27FG90*)

3) Preuzmite i instalirajte softver Odyssey 3D Hub.

4) Pratite uputstva na ekranu da biste završili instalaciju.

3 Ponovo pokrenite računar.

- Obavezno ponovo pokrenite računar nakon instalacije softvera Odyssey 3D Hub. Ako računar ponovo ne pokrenete, softver možda neće raditi ispravno.
- Da biste videli sadržaj pri najvišoj brzini osvežavanja, promenite povezana podešavanja u meniju OSD. Promenite vrednost **DisplayPort Ver.** na **1.4** i vrednost **Input Port Ver.** na **2.0**.
- Iz OSD menija na monitoru podesite ulazni izvor za glavni monitor 3D računara (npr. HDMI, DP). (Putanja menija: **Game** → **3D PC Selection** → Izbor izvora ulaznog signala)

Pokretanje softvera Odyssey 3D Hub

- 1 Kliknite na ikonu Odyssey 3D Hub na radnoj površini.
- 2 Kada se kamera uključi, na vrhu ekrana svetli crveno svetlo.
 - Otvorite opciju **Menadžer uređaja** u programu Windows i proverite da li je stereo kamera omogućena.
 - Ako je instaliran sigurnosni softver, on može blokirati kameru. Isključite bezbednosna podešavanja na računaru (npr. bezbednosna podešavanja USB i COM porta).
 - Ako sigurnosni softver blokira kameru, kamera se možda neće otvoriti kada pokrenete aplikaciju kamere u programu Windows.
- 3 Ako se na početnom ekranu softvera Odyssey 3D Hub postignu 3D efekti, softver je uspešno instaliran.
 - Podesite **HDR** na **isključeno** u programu Windows.

Igranje igre

- 1 U opciji Odyssey 3D Hub, kliknite na igru da biste otvorili njenu stranu Steam.
- 2 Prijavite se na centralnu lokaciju za igru i instalirajte željenu igru.
- 3 Kada se instalacija igre završi, izaberite instaliranu putanju igre iz softvera Odyssey 3D Hub.
- 4 Počnite da igrate igru.
 - Već instalirane igre se automatski pokreću kada se izaberu.

Konverzija 2D u 3D

— Ovo je podržano samo na grafičkim karticama kompanije NVIDIA.

- 1 Kada Odyssey 3D Hub radi, pokrenite aplikaciju koja podržava režim celog ekrana sa radne površine računara (npr. YouTube).
- 2 Pokrenite aplikaciju u režimu celog ekrana.
- 3 U donjem desnom uglu ekrana aplikacije u radu izaberite željeni režim ekrana (dostupne opcije režima: režim 2D i režim uporedo).
- 4 3D konverzija se vrši prema izabranom režimu.

Preporučene specifikacije računara

Minimalne specifikacije računara za instaliranje softvera Odyssey 3D Hub

Operativni sistem

- Windows 10, 64-bitni, verzija 22H2
- Windows 11, 64-bitni

Hardver

- Potrebno je najmanje 4 GB slobodnog prostora na čvrstom disku (trenutni instalirani kapacitet: 2,9 GB)
- DDR memorija kapaciteta najmanje 2 GB (matična ploča računara)

Preporučene specifikacije za 3D rad po funkciji

Sadržaj	Funkcija	Preporučene specifikacije	NVIDIA (PC)	AMD (PC)	Intel (PC)	Grafička kartica Intel za prenosni računar	Mac
Video	3D konverzija	CPU (minimalno)	Intel: i7 ili noviji AMD: Ryzen7 1700X ili noviji	Ne podržava	Ne podržava	Ne podržava	Ne podržava
		GPU (minimalno)	RTX serija				
		DDR	DDR5-5600 32 GB 2 EA (matična ploča računara)				
		PCIe	PCIe 5.0				
	Uparedna konverzija	CPU (minimalno)	Intel: i7 ili noviji AMD: Ryzen7 1700X ili noviji	Intel: i7 ili noviji AMD: Ryzen7 1700X ili noviji	Podrška		
		GPU (minimalno)	RTX serija	Serija 6: RTX 6900 XT ili noviji Serija 7: RTX 7900 ili noviji			
		DDR	DDR5-5600 32 GB 2 EA (matična ploča računara)				
		PCIe	PCIe 5.0				
Igra	Odyssey 3D Hub igra	CPU (minimalno)	Performanse zavise od sadržaja računarskih igara. To zavisi od složenosti igre i potrebnih računarskih resursa (npr. Khazan, Lies of P).	Podrška			
		GPU (minimalno)					
		DDR					
		PCIe					

— Treperenje ili cepanje prikaza na ekranu može se javiti pri niskim brzinama osvežavanja (npr. 60 Hz, 120 Hz), u zavisnosti od grafičke mogućnosti računara.

Menu

Vodič za funkcijske tastere → 

— Dostupne funkcije se mogu razlikovati u zavisnosti od modela proizvoda. Boja i oblik delova mogu da se razlikuju od delova prikazanih na slici. Specifikacije mogu da se promene bez najave radi poboljšanja performansi.

— *: stavke menija možda neće biti podržane u zavisnosti od modela.

Game

2.	Opis
3D PC Selection	Izaberite računar sa omogućenim 3D načinom rada. — Samo modeli S27FG90*X.
Response Time	Povećajte brzinu odziva panela da bi video zapis izgledao realističnije i prirodnije. — Najbolje je da funkciju Response Time postavite na opciju Standard ili Faster kad ne gledate film ili ne igrate igru. — Ova opcija nije dostupna kada je opcija Adaptive-Sync postavljena na On . — Ovaj meni nije dostupan kada je omogućen režim PIP Mode (ili PIP/PBP Mode). — Samo modeli S27FG50*E / S32FG50*E / S27FG60*E / S27FG70* / S37FG75* / S40FG75* / S27FG90*X.

2.	Opis
Adaptive-Sync	Tehnologija Adaptive-Sync je rešenje koje eliminiše preklapanje slike bez uobičajenog zaostajanja i kašnjenja. — Ova opcija nije dostupna kada je opcija Ultrawide Game View postavljena na On . (Samo modeli S27DG60*S / S27DG61*S / S37FG75* / S40FG75* / S27FG81*S / S32FG81*S / S27FG90*X.) — Ovaj meni nije dostupan kada je omogućen režim PIP Mode (ili PIP/PBP Mode). (Samo modeli S27DG60*S / S27DG61*S / S37FG75* / S40FG75* / S27FG81*S / S32FG81*S / S27FG90*X.) — Ova opcija nije dostupna kada je verzija DP1.1 ili verzija HDMI 1.4.
FreeSync / FreeSync Premium Pro / FreeSync Premium	Tehnologija FreeSync je rešenje koje eliminiše preklapanje slike bez uobičajenog zaostajanja i kašnjenja. Funkcija FreeSync može da se koristi kada koristite AMD grafičku karticu koja podržava rešenje FreeSync. Više informacija potražite na strani FreeSync (za AMD grafičku karticu) . — Ovaj meni nije dostupan kada je omogućen režim PIP Mode (ili PIP/PBP Mode). (Samo modeli S27DG60*S / S27DG61*S / S37FG75* / S40FG75* / S27FG81*S / S32FG81*S / S27FG90*X.) — Ova opcija nije dostupna kada je verzija DP1.1 ili verzija HDMI 1.4. — Nazivi i položaji stavki OSD menija mogu se razlikovati u zavisnosti od modela.

2.	Opis
Dual Mode	Obezbeđuje optimalno okruženje promenom rezolucije i brzinom osvežavanja. <ul style="list-style-type: none"> — Samo modeli S27FG70*.
Ultrawide Game View	Postavite razmeru ekrana za igre na široku za realističnije iskustvo igranja. <ul style="list-style-type: none"> — Ovaj meni nije dostupan kada je omogućen režim PIP Mode (ili PIP/PBP Mode). — Ovaj meni nije dostupan kad je omogućena funkcija Adaptive-Sync. — Modeli S27FG50*E / S32FG50*E / S27FG50*S / S27FG60*S / S27FG60*E / S27FG70* / S40FG75* nisu podržani.

2.	Opis
Black Equalizer	Podesite svetlinu tamnih oblasti. Što je vrednost bliža 1, to će tamnija mesta ekrana biti svetlija što vam omogućava da lakše pronađete neprijatelje tokom igre. Kako biste lakše pronašli neprijatelje tokom igre, koristite nižu vrednost. Što je vrednost bliža 10, to će tamnija mesta ekrana biti tamnija, a kontrast će se povećati. <ul style="list-style-type: none"> — Ovaj meni nije dostupan kad je omogućena funkcija Eye Saver Mode. — Funkcija Black Equalizer se aktivira samo na određenoj rezoluciji AV, kao što je 720P pri 60 Hz i 1080P pri 60 Hz. — Ovaj meni nije dostupan kada je omogućen režim PIP Mode (ili PIP/PBP Mode). (Samo modeli S27DG60*S / S27DG61*S.)
Virtual Aim Point	<ul style="list-style-type: none"> • Off: Opcija Virtual Aim Point nije dostupna dok je izabrano Off. • : Izaberite željeni stil tačke ciljanja. • Reset Position: Vratite položaj tačke ciljanja na podrazumevani položaj. <ul style="list-style-type: none"> — Ovaj meni nije dostupan kada je omogućen režim PIP Mode (ili PIP/PBP Mode). (Samo modeli S27FG50*E / S32FG50*E / S27DG60*S / S27DG61*S / S37FG75* / S40FG75* / S27FG81*S / S32FG81*S / S27FG90*X.)

2.	Opis
*Virtual Aim Point	<p>Prikazuje Aim Point.</p> <p>— Samo modeli S27FG50*S / S27FG70*.</p> <p>Aim Point: prikazuje nišan na ekranu, koji pomaže korisnicima da preciznije ciljaju dok igraju igre.</p> <ul style="list-style-type: none"> • Off: Opcija Aim Point nije dostupna dok je izabrano Off. • : Izaberite željeni stil tačke ciljanja. <p>— Ova funkcija može se razlikovati u zavisnosti od modela.</p> <p>Color: omogućava korisnicima da ručno izaberu željenu boju za nišan.</p> <ul style="list-style-type: none"> • AI Mode: automatski optimizujte boju nišana kako bi odgovarala okruženju za igranje, koristeći tehnologiju veštačke inteligencije. • Red, Blue, White: omogućavaju korisnicima da izaberu podrazumevanu boju za nišan. Korisnici mogu konfigurisati postavke nišana tako da odgovaraju njihovim željama i okruženju za igranje. <p>Reset Position: Vratite položaj tačke ciljanja na podrazumevani položaj.</p>
Infinity Core Lighting	<p>Uključuje ili isključuje pozadinsko LED osvetljenje ekrana.</p> <p>— Samo modeli S27DG60*S / S27FG60*S / S37FG75* / S40FG75* / S27FG81*S / S32FG81*S.</p>
Edge Lighting	<p>Podesite svetlinu LED osvetljenja ispod ekrana.</p> <p>— Samo modeli S27FG90*X.</p>

2.	Opis
Screen Size	<p>Izaberite najbolju veličinu ekrana i odnos.</p> <p>— Ova opcija nije dostupna kada je opcija Ultrawide Game View postavljena na On. (Samo modeli S27DG60*S / S27DG61*S / S37FG75* / S40FG75* / S27FG81*S / S32FG81*S / S27FG90*X.)</p> <p>— Ovaj meni nije dostupan kada je omogućen režim PIP Mode (ili PIP/ PBP Mode). (Samo modeli S27DG60*S / S27DG61*S / S37FG75* / S40FG75* / S27FG81*S / S32FG81*S / S27FG90*X.)</p> <p>U režimu PC</p> <ul style="list-style-type: none"> • Auto: Prikažite sliku u skladu sa odnosom širine i visine ulaznog signala. • Wide: Prikažite sliku preko celog ekrana bez obzira na odnos širine i visine ulaznog signala. <p>U režimu AV</p> <ul style="list-style-type: none"> • 4:3: prikažite sliku sa odnosom širine i visine od 4:3. Pogodno za video zapise i standardne prenose. • 21:9: prikažite sliku sa odnosom širine i visine od 21:9. <p>— Modeli S27FG50*E / S32FG50*E / S27FG50*S / S27FG70* nisu podržani.</p> <ul style="list-style-type: none"> • 16:9: prikažite sliku sa odnosom širine i visine od 16:9. • Screen Fit: Prikažite sliku sa originalnim odnosom širine i visine bez odsecanja. <p>— Funkcija možda nije podržana u zavisnosti od portova obezbeđenih uz proizvod.</p> <p>— Menjanje funkcije Screen Size je dostupno kada se ispune sledeći uslovi.</p> <p>— Ulazni signal je 480p, 576p, 720p ili 1080p i proizvod može normalno da prikazuje (ne podržava svaki model sve navedene signale.).</p> <p>— To može da se podesi samo kada je spoljni ulaz povezan putem HDMI/DP kabla, a PC/AV Mode je postavljen na AV.</p>

Picture

2.	Opis
Picture Mode	<p>Ovaj meni obezbeđuje optimalni kvalitet slike podesan za okruženje u kojem će se proizvod koristiti.</p> <p>— Ovaj meni nije dostupan kada je omogućen režim PIP Mode (ili PIP/PBP Mode). (Samo modeli S27DG60*S / S27DG61*S.)</p> <p>— Ovaj meni nije dostupan kad je omogućena funkcija Eye Saver Mode.</p> <p>U režimu PC</p> <ul style="list-style-type: none">• Entertain: Stvorite jasan i živ kvalitet slike uz poboljšanje boja.• Graphic: Stvorite kvalitet sadržaja slike bez poboljšanja boja.• Eco: Ovaj ekran je obezbeđen radi uštede energije.• Game Standard: Stvorite kvalitet slike pogodan za igranje igrice.• RPG: Ovaj režim je optimizovan za 3D grafiku i trenutne poruke na ekranu RPG (Role Playing Game) igre.• RTS: Povećajte temperaturu boje i odnos kontrasta da biste povećali vidljivost RTS (Real-Time Strategy) ekrana i minimape.• FPS: Povećajte svetlinu tamnijih oblasti ekrana FPS (First-Person Shooter) igre. Ovaj režim povećava vidljivost vaših neprijatelja tokom FPS (First-Person Shooter) igre.• Sports: Napravite osvetljenost i oštrinu monitora pogodnu za uživanje u sportskim sadržajima.• Original: Stvorite čist kvalitet slike sadržaja bez poboljšanja boja.• Custom: Prilagođavanje postavki ekrana.

2.	Opis
Picture Mode	<p>U režimu AV</p> <p>Kada se spoljni ulaz poveže putem HDMI/DP priključka i opcija PC/AV Mode postavi na AV, Picture Mode ima jedanaest podešavanja slike (Dynamic, Standard, Eco, Movie, Game Standard, RPG, RTS, FPS, Sports, Original, Custom) koja su unapred tvornički postavljena. Možete aktivirati opciju Dynamic, Standard, Eco, Movie, Game Standard, RPG, RTS, FPS, Sports, Original ili Custom. Možete da izaberete opciju Custom koja automatski vraća vaše personalizovane postavke slike.</p> <ul style="list-style-type: none">• Dynamic: Izaberite ovaj režim da biste gledali oštriju sliku nego u režimu Standard.• Standard: Izaberite ovaj režim kada je okolina svetla.• Eco: Ovaj ekran je obezbeđen radi uštede energije.• Movie: Izaberite ovaj režim kada je okolina tamna. To će štediti energiju i smanjiti zamor očiju.• Game Standard: Stvorite kvalitet slike pogodan za igranje igrice.• RPG: Ovaj režim je optimizovan za 3D grafiku i trenutne poruke na ekranu RPG (Role Playing Game) igre.

2.	Opis
Picture Mode	<ul style="list-style-type: none"> • RTS: Povećajte temperaturu boje i odnos kontrasta da biste povećali vidljivost RTS (Real-Time Strategy) ekrana i minimape. • FPS: Povećajte svetlinu tamnijih oblasti ekrana FPS (First-Person Shooter) igre. Ovaj režim povećava vidljivost vaših neprijatelja tokom FPS (First-Person Shooter) igre. • Sports: Napravite osvetljenost i oštrinu monitora pogodnu za uživanje u sportskim sadržajima. • Original: Stvorite čist kvalitet slike sadržaja bez poboljšanja boja. • Custom: Izaberite ovaj režim kada želite da podesite sliku prema sopstvenim prioritetima. <p>— Funkcija Picture Mode se aktivira samo na određenoj rezoluciji AV, kao što je 720P pri 60 Hz i 1080P pri 60 Hz i 2160P pri 60 Hz.</p>
Brightness	<p>Služi za podešavanje opšteg nivoa osvetljenosti slike. (opseg: 0~50)</p> <p>Veća vrednost znači da će slika biti svetlija.</p> <p>— Ovaj meni nije dostupan kad je omogućena funkcija Eye Saver Mode.</p>

2.	Opis
Contrast	<p>Podesite kontrast između predmeta i pozadine. (opseg: 0~50)</p> <p>Veća vrednost će povećati kontrast kako bi predmet bio jasnije prikazan.</p> <p>— Ovaj meni nije dostupan kada je omogućen režim PIP Mode (ili PIP/PBP Mode).</p> <p>(Samo modeli S27DG60*S / S27DG61*S.)</p>
Sharpness	<p>Podesite da ivice predmeta budu jasnije ili zamućenije. (opseg: 0~20)</p> <p>Veća vrednost znači da će ivice predmeta biti jasnije.</p> <p>— Ovaj meni nije dostupan kada je omogućen režim PIP Mode (ili PIP/PBP Mode).</p> <p>(Samo modeli S27DG60*S / S27DG61*S.)</p>
Color	<p>Podesite nivoe zasićenosti boja. Zasićenost boje se povećava kada se vrednost približava 50. (opseg: 0~50)</p> <p>— Ovaj meni nije dostupan kada je omogućen režim PIP Mode (ili PIP/PBP Mode).</p> <p>(Samo modeli S27DG60*S / S27DG61*S.)</p> <p>— Ovaj meni nije dostupan kad je omogućena funkcija Eye Saver Mode.</p>

2.	Opis
Tint (G/R)	<p>Podesite nivo odnosa između zelene i crvene nijanse. Povećavanje vrednosti povećava zasićenost crvene i zelene boje.</p> <ul style="list-style-type: none"> — Ovaj meni nije dostupan kada je omogućen režim PIP Mode (ili PIP/PBP Mode). (Samo modeli S27DG60*S / S27DG61*S.) — Ovaj meni nije dostupan kad je omogućena funkcija Eye Saver Mode.
Local Dimming	<p>Kontrolišite osvetljenost određenih delova ekrana kako bi se kontrast automatski povećao.</p> <ul style="list-style-type: none"> — Ovaj meni nije dostupan kada je omogućen režim PIP Mode (ili PIP/PBP Mode). — Ovaj meni nije dostupan kad je omogućena funkcija Eye Saver Mode. — Samo modeli S27FG60*E / S27FG70* / S37FG75* / S40FG75* / S27FG90*X.
Contrast Enhancer	<p>Automatski balansira kontrast kako bi se izbegla prevelika razlika između svetlih i tamnih oblasti.</p> <ul style="list-style-type: none"> — Ovaj meni nije dostupan kada je omogućen režim PIP Mode (ili PIP/PBP Mode). (Samo modeli S27DG60*S / S27DG61*S.) — Ovaj meni nije dostupan kad je omogućena funkcija Eye Saver Mode.

2.	Opis
HDR Tone Mapping	<p>Automatski prilagodite osvetljenje i obradu mapiranja nijansi u skladu sa informacijama o HDR sadržaju.</p> <ul style="list-style-type: none"> — Ovaj meni nije dostupan kada je omogućen režim PIP Mode (ili PIP/PBP Mode). (Samo modeli S27DG60*S / S27DG61*S / S37FG75* / S40FG75* / S27FG81*S / S32FG81*S / S27FG90*X.)
Color Tone	<p>Izaberite ton boje koji najbolje odgovara vašim potrebama prikaza.</p> <ul style="list-style-type: none"> — Ovaj meni nije dostupan kada je omogućen režim PIP Mode (ili PIP/PBP Mode). (Samo modeli S27DG60*S / S27DG61*S.) — Ovaj meni nije dostupan kad je omogućena funkcija Eye Saver Mode.
White Balance	<p>Podesite temperaturu boje slike tako da beli predmeti izgledaju svetlije.</p> <ul style="list-style-type: none"> — Ovaj meni nije dostupan kada je omogućen režim PIP Mode (ili PIP/PBP Mode). (Samo modeli S27DG60*S / S27DG61*S.) — Ovaj meni nije dostupan kad je omogućena funkcija Eye Saver Mode. <p>Red</p> <p>Podesite nivo zasićenosti crvene. Vrednosti koje su bliže 50 predstavljaju veći intenzitet boje.</p> <p>Green</p> <p>Podesite nivo zasićenosti zelene. Vrednosti koje su bliže 50 predstavljaju veći intenzitet boje.</p> <p>Blue</p> <p>Podesite nivo zasićenosti plave. Vrednosti koje su bliže 50 predstavljaju veći intenzitet boje.</p> <p>Reset</p> <p>Vratite postavke balansa bele boje na podrazumevane vrednosti.</p>

2.	Opis
Gamma	<p>Podesite srednji nivo svetline.</p> <ul style="list-style-type: none"> — Ovaj meni nije dostupan kada je omogućen režim PIP Mode (ili PIP/PBP Mode). (Samo modeli S27DG60*S / S27DG61*S.) — Ovaj meni nije dostupan kad je omogućena funkcija Eye Saver Mode.
Shadow Detail	<p>Podesite osvetljenost tamnih slika. Detalji crne boje se povećavaju kako se vrednost približava nivou pet.</p> <ul style="list-style-type: none"> — Ovaj meni nije dostupan kada je omogućen režim PIP Mode (ili PIP/PBP Mode). (Samo modeli S27DG60*S / S27DG61*S.) — Ovaj meni nije dostupan kad je omogućena funkcija Eye Saver Mode.
Color Space Settings / Color Space	<p>Konfigurirajte postavke prostora boja kako bi se dobio precizniji spektar boja na vašem ekranu.</p> <ul style="list-style-type: none"> — Ovaj meni nije dostupan kada je omogućen režim PIP Mode (ili PIP/PBP Mode). (Samo modeli S27DG60*S / S27DG61*S.) — Ovaj meni nije dostupan kad je omogućena funkcija Eye Saver Mode. — Nazivi i položaji stavki OSD menija mogu se razlikovati u zavisnosti od modela.

2.	Opis
Peak Brightness	<p>Podesite maksimalno osvetljenje za svetliji ekran.</p> <ul style="list-style-type: none"> — Ovaj meni nije dostupan kada je omogućen režim PIP Mode (ili PIP/PBP Mode). — Ovaj meni nije dostupan kad je omogućena funkcija Eye Saver Mode. — Samo modeli S27DG60*S / S27DG61*S / S27FG60*S / S27FG81*S / S32FG81*S.
Dynamic Brightness	<p>Automatski prilagodite osvetljenje da biste obezbedili najbolji mogući kontrast ekrana pod trenutnim uslovima.</p> <ul style="list-style-type: none"> — Ovaj meni nije dostupan kad je omogućena funkcija Eye Saver Mode. — Ovaj meni nije dostupan kada je omogućen režim PIP Mode (ili PIP/PBP Mode). — Ovaj meni se deaktivira kada se funkcija Local Dimming postavi na opciju Low / Standard / High. — Samo modeli S27FG50*E / S32FG50*E / S37FG75* / S40FG75*.

2.	Opis
Black Level	<p>Ako je DVD plejer ili set-top box uređaj povezan na proizvod putem HDMI veze, možete da dođe do opadanja kvaliteta slike (opadanje kvaliteta kontrasta/boja, nivoa crne boje itd.), u zavisnosti od povezanog spoljnog uređaja.</p> <p>U tom slučaju, za podešavanje kvaliteta slike možete da koristite funkciju Black Level.</p> <ul style="list-style-type: none"> • Auto: Izaberite ovaj režim ako želite da se opcija Normal ili Low automatski bira u zavisnosti od signala. • Normal: Izaberite ovaj režim ako nema opadanja odnosa kontrasta. • Low: Izaberite ovaj režim da biste smanjili nivo crne boje i povećali nivo bele boje ako je došlo do opadanja odnosa kontrasta. <p>— Ovaj meni nije dostupan kada je omogućen režim PIP Mode (ili PIP/ PBP Mode). (Samo modeli S27DG60*S / S27DG61*S / S37FG75* / S40FG75* / S27FG81*S / S32FG81*S / S27FG90*X.)</p> <p>— Ova funkcija je dostupna samo u HDMI režimu.</p> <p>— Funkcija Black Level možda neće biti kompatibilna sa nekim izvornim uređajima.</p> <p>— Podesite opciju Black Level jer se kvalitet slike može razlikovati u zavisnosti od spoljnog uređaja.</p>

2.	Opis
Eye Saver Mode	<p>Opcija je postavljena na optimalan kvalitet slike koji je pogodan za opuštanje očiju.</p> <p>Kada je opcija Eye Saver Mode postavljena na „On“, plavo svetlo čija je talasna dužina oko 400 nm će se smanjiti i pružiće optimalan kvalitet slike koji je potreban za opuštanje očiju.</p>
Screen Adjustment	<ul style="list-style-type: none"> • H-Position: Pomerite ekran nalevo ili nadesno. • V-Position: Pomerite ekran nagore ili nadole. <p>— Ova opcija je dostupna samo kada je PC/AV Mode podešeno na AV.</p> <p>— Ovaj meni je dostupan samo kada opcija Screen Size ima postavku Screen Fit u AV režimu.</p> <p>Kada signal 480P, 576P, 720P ili 1080p ulazi u režimu AV i proizvod može normalno da ga prikazuje, izaberite opciju Screen Fit da biste podesili horizontalni i vertikalni položaj u nivoima od 0 do 6.</p> <p>— Ovaj meni je dostupan samo kada opcija Adaptive-Sync ima postavku Off u AV režimu.</p>
Calibration Report	<p>Pogledajte Calibration Report.</p> <p>— Samo modeli S27FG70* / S37FG75* / S40FG75* / S27FG81*S / S32FG81*S / S27FG90*X.</p>
Picture Reset	<p>Vraća sve postavke slike na podrazumevane fabričke postavke.</p>

PIP(PIP/PBP)

— Modeli S27FG50*E / S32FG50*E / S27FG50*S / S27FG60*E / S27FG60*S / S27FG70* nisu podržani.

2.	Opis
PIP Mode (ili PIP/PBP Mode)	Uključite ili isključite PIP Mode (ili PIP/PBP Mode). — Ova funkcija može se razlikovati u zavisnosti od modela.
Mode Type	Izaberite veličinu i odnos širine i visine podekrana.
Screen Size	Izaberite veličinu podekrana.
Screen Position	Izaberite položaj podekrana među dostupnim opcijama.
Source	Izaberite izvor za svaki ekran.
Sound Source	Postavite ekran za koji želite da čujete zvuk.
Screen Ratio	Odaberite veličinu i odnos širine i visine slike prikazane na ekranu. U režimu PC <ul style="list-style-type: none">• Auto / Wide U režimu AV <ul style="list-style-type: none">• 4:3 / 16:9 / 21:9 / Screen Fit <p>— Funkcija možda nije podržana u zavisnosti od portova obezbeđenih uz proizvod.</p> <p>— Menjanje funkcije Screen Ratio je dostupno kada se ispune sledeći uslovi.</p> <p>— Ulazni signal je 480p, 576p, 720p, 1080p ili 2160p i proizvod može normalno da prikazuje (ne podržava svaki model sve navedene signale.).</p> <p>— To može da se podesi samo kada je spoljni ulaz povezan putem HDMI, DP kabla, a PC/AV Mode je postavljen na AV.</p> <p>— Funkcija Screen Ratio se aktivira samo na određenoj rezoluciji AV, kao što je 720P pri 60 Hz i 1080P pri 60 Hz i 2160P pri 60 Hz.</p>

OnScreen Display

2.	Opis
Language	Podesite jezik menija. — Promena postavke za jezik biće primenjena na prikaz menija na ekranu. — Ova postavka neće biti primenjena na druge funkcije na računaru.
Display Time	OSD meni će automatski nestati ako se ne koristi tokom navedenog vremenskog perioda. Display Time je funkcija koja određuje vreme kada želite da nestane OSD meni.

System

2.	Opis
SeeColors Mode	Omogućava korisnicima sa daltonizmom da dožive bogate boje. Omogućite ovu funkciju kako biste prilagodili boje tako da odgovaraju vašim uslovima gledanja i da biste doživeli bogatije boje na ekranu. — Neki meniji nisu dostupni kada se koristi funkcija SeeColors Mode . — Ova funkcija možda nije podržana u zavisnosti od modela.
Save Energy	Smanjite potrošnju energije podešavanjem osvetljenja.

2.

Opis

Volume

Podesite **Volume** pomoću 5-smernog dugmeta /  LEVO/DESNO.

— Da biste aktivirali funkciju **Mute**, pristupite ekranu za kontrolu opcije **Volume**, a zatim koristite 5-smerno  dugme da pomerite fokus nadole.

Da biste deaktivirali funkciju **Mute**, pristupite ekranu kontrole **Volume**, a zatim povećajte ili smanjite **Volume**.

Off Timer Plus

Off Timer

- **Off Timer**: Uključite režim **Off Timer**.
- **Turn Off After**: Tajmer za isključivanje može da se podesi u opsegu od 1 do 23 sata. Proizvod će se automatski isključiti nakon navedenog broja sati.
 - Ova opcija je dostupna samo kada je **Off Timer** podešeno na **On**.

— Za proizvode za tržišta u nekim regionima **Off Timer** je podešen da se automatski aktivira 4 časa posle uključivanja proizvoda. Ovo je učinjeno u skladu sa propisima o napajanju električnom energijom. Ako ne želite da se tajmer aktivira, idite na  → **System** → **Off Timer Plus** i postavite **Off Timer** na **Off**.

Eco Timer

- **Eco Timer**: Uključite režim **Eco Timer**.
 - **Eco Off After**: Funkcija **Eco Off After** može da se podesi između 10 i 180 minuta. Proizvod će se automatski isključiti nakon što istekne navedeno vreme.
 - Ova opcija je dostupna samo kada je **Eco Timer** podešeno na **On**.
-

2.

Opis

PC/AV Mode



Podesite **PC/AV Mode** na **AV**. Veličina slike će biti povećana.

Ova opcija je korisna prilikom gledanja filma.

- Podržani su samo proizvodi koji imaju površinu ekrana 16:9 ili 16:10.
- Ako je proizvod u režimu **HDMI**, **DisplayPort** i na ekranu se prikazuje poruka **Check the cable connection and the settings of the source device**, pritisnite 5-smerno dugme /  da biste prikazali ekran vodiča za funkcijske tastere i zatim izaberite opciju  → **System** → **PC/AV Mode** → **HDMI**, **DisplayPort** → **PC** ili **AV**.

DisplayPort Ver.

Izaberite port za monitor.

- Nepravilne postavke mogu da izazovu zatamnjenje monitora. Ako se to desi, proverite specifikacije uređaja.
 - Ako se na proizvodu (u režimu **DisplayPort**) prikazuje poruka **Check the cable connection and the settings of the source device**, pritisnite 5-smerno dugme /  da biste prikazali ekran vodiča za funkcijske tastere i zatim izaberite opciju  → **System** → **DisplayPort Ver.**
 - Ako je opcija **DisplayPort Ver.** podešena na **1.1**, stvarna maksimalna izlazna brzina osvežavanja grafičke kartice možda neće dostići maksimalan nivo, zbog ograničenja propusnog opsega DisplayPort 1.1 protokola.
 - Ako je računar ušao u režim BIOS-a, a ekran BIOS-a se ne pojavljuje, pratite sledeću putanju, a zatim izaberite režim.  → **System** → **DisplayPort Ver.**
-

2.	Opis
Input Port Ver.	<p>Izaberite HDMI verziju. (1.4 / 2.0↑)</p> <ul style="list-style-type: none"> — Podržani uređaj i rezolucija mogu da se razlikuju u zavisnosti od njegove verzije. — Kada se promeni verzija, ekran može da treperi. — Ako podesite HDMI režim na 1.4, pojedine visoke rezolucije možda neće biti podržane zbog ograničenja propusnog opsega HDMI 1.4 protokola. — Kada podešavanje nije odgovarajuće, može da se pojavi prazan ekran. U tom slučaju, pogledajte specifikacije uređaja. — Podesite HDMI režim na 1.4 ako je monitor povezan za HDMI uređaj, a monitor ne prikazuje ekran kako bi trebalo, već prikazuje crni ekran ili uopšte ne reprodukuje zvuk.
Auto Source Switch+	<p>Kada aktivirate ovu funkciju, novi povezani izvor se automatski prikazuje.</p> <ul style="list-style-type: none"> — Ova funkcija možda neće biti podržana u zavisnosti od modela ili geografskog područja.

2.	Opis
Panel Care	<p>Prilagođava podešavanja radi zaštite ekrana.</p> <p>Štiti panel da bi se sprečili problemi sa ekranom proizvođača.</p> <ul style="list-style-type: none"> — Ako vaš OLED Proizvod prikazuje istu nepomičnu sliku 10 minuta, Screen Saver se automatski aktivira. Screen Saver ne može da se isključi, da bi se obezbedila zaštita piksela. <p>Mere predostrožnosti za sprečavanje zadržavanja slike</p> <ul style="list-style-type: none"> • Ako se u dužem vremenskom periodu emituje slika koja se ne pomera, može da dođe do zadržavanja slike ili stvaranja loših piksela. — Primeri ekrana na kojima se slika ne pomera koji izazivaju zadržavanje slike. <ul style="list-style-type: none"> — Slika koja se ne pomera ili slika sa predmetima koji se ne pomeraju iz određenog položaja (npr. ikona na radnoj površini, nepomični prozori kao što su meniji, logotipi itd.). — Stavke menija ili ikone koje se ne pomeraju iz određenog položaja u veb-pretraživaču ili na veb-stranici. — Ikone ili logotipi stavki menija ili izvornih uređaja (npr. konzole za igranje, set top box uređaja, računara itd.) koji se ne pomeraju iz određenog položaja. — Video snimak koji se reprodukuje koji je pauziran u dužem vremenskom periodu. — Upotreba ulaznog izvora koji ima drugačiji odnos širine i visine ekrana u odnosu na veličinu ekrana u dužem vremenskom periodu (npr. video snimci sa odnosom 16:9 ili 4:3 koji se prikazuju na celom ekranu). • Da bi se sprečilo zadržavanje slike i drugi problemi sa ekranom proizvođača, funkcija Panel Care štiti ekran. — Ovu funkciju podržava samo model OLED. <p>Logo Brightness</p> <p>Sprečava probleme sa ekranom smanjivanjem osvetljenja fiksnih slika kao što su logotipi i baneri.</p> <p>Pixel Refresh</p> <p>Podešava piksele kako bi obezbedio jasniji ekran.</p>

2.	Opis
Key Repeat Time	Kontrolišite brzinu odziva tastera kada se on pritisne. Moguće je izabrati stavke Acceleration, 1 sec ili 2 sec . Ako se izabere opcija No Repeat , komanda se odaziva samo jednom kada se pritisne taster.
Power LED On	Konfigurirajte postavke da biste omogućili li onemogućili LED diodu napajanja na donjoj strani proizvoda. <ul style="list-style-type: none"> • Working: LED dioda napajanja je upaljena kada je proizvod uključen. • Stand-by: LED dioda napajanja je upaljena kada je proizvod isključen.

2.	Opis
Setup Custom Key	Prilagođen taster postavite tako da svoju odabranu funkciju možete da postavite direktno. <ul style="list-style-type: none"> • Eye Saver Mode / PIP / PIP/PBP / Ultrawide Game View / Dual Mode / Black Equalizer / Virtual Aim Point / Infinity Core Lighting / Auto Source Switch+ / Picture Mode / Response Time <ul style="list-style-type: none"> — Opcija PIP je dostupna samo na S27DG60*S / S27DG61*S / S37FG75* / S27FG81*S / S32FG81*S / S27FG90*X modelima. — Opcija PIP/PBP je dostupna samo na S40FG75* modelima. — Opcija Ultrawide Game View je dostupna samo na S27DG60*S / S27DG61*S / S37FG75* / S27FG81*S / S32FG81*S / S27FG90*X modelima. — Opcija Infinity Core Lighting je dostupna samo na S27DG60*S / S27FG60*S / S37FG75* / S40FG75* / S27FG81*S / S32FG81*S modelima. — Opcija Response Time je dostupna samo na S27FG50*E / S32FG50*E / S27FG60*E / S27FG70* / S37FG75* / S40FG75* modelima. — Opcija Dual Mode je dostupna samo na S27FG70* modelima.
VRR Control	Optimizovanjem obrade video signala, ova dodatna funkcija otklanja treperenje ekrana. Prilikom igranja neke igre ili reprodukovanja sadržaja koji izaziva treperenje ekrana, koristite funkciju VRR Control i podesite je na On . — Modeli S27FG50*E / S32FG50*E / S27FG70* nisu podržani.

Support

2.	Opis
Self Diagnosis	<p>Ovaj test izvršite kada imate problema sa slikom na monitoru.</p> <ul style="list-style-type: none">— Nikad nemojte isključivati napajanje niti menjati ulazni signal tokom samostalne dijagnostike. Ako je moguće, pokušajte da ne prekidate testiranje.
Software Update	<p>Ažurirajte softver pomoću datoteke za ažuriranje na USB uređaju.</p> <ol style="list-style-type: none">1 Sačuvajte datoteku za ažuriranje (u .bin ili .img formatu) koju ste preuzeli sa veb lokacije kompanije Samsung (http://www.samsung.com) na USB uređaj za skladištenje.2 Priključite USB uređaj na port (SERVICE) na monitoru. Izaberite stavku  → Support → Software Update.3 Pratite uputstva na ekranu da biste obavili ažuriranje.4 Proizvod će se automatski isključiti i uključiti nakon što se završi ažuriranje, a zatim će se proizvod isključiti.5 Uklonite kabl za napajanje iz utičnice za napajanje, a zatim ponovo povežite kabl nakon isključivanja. <ul style="list-style-type: none">— Da biste obavili ažuriranje softvera pomoću USB memorije, prvo formatirajte USB memoriju na sistem FAT32.— Prilikom obavljanja ažuriranja u osnovnom direktorijumu sme da bude sačuvana samo jedna BIN ili IMG datoteka (.bin ili .img).— Nakon ažuriranja, sačuvajte samo .bin ili .image datoteku preuzetu sa veb-lokacije kompanije Samsung u osnovni direktorijum.— Ako se prikazuje poruka No update files found on your USB device. Please check your USB device and try again., to se verovatno desilo iz sledećih razloga.

2.	Opis
Software Update	<ul style="list-style-type: none">— USB memorija nije povezana sa (SERVICE) portom.— Datoteke u povezanoj USB memoriji nisu u kompatibilnom formatu.— U povezanoj USB memoriji nije pronađena nijedna važeća datoteka za ažuriranje. (U memoriji nema sačuvanih datoteka za ažuriranje ili nazivi datoteka nisu ispravni.)— Nemojte isključivati proizvod dok se ažuriranje ne dovrši. I ne prekidajte ažuriranje ni u kom slučaju. Uopšteno, proizvod se vraća na prethodnu verziju ako se ažuriranje prekine.— Ono može da promeni boju ekrana ili da treperi tokom ažuriranja USB-a, ali to nije problem sa monitorom. S obzirom da se S/W ažuriranje normalno izvršava, sačekajte da se ažuriranje završi.
Information	Pogledajte informacije o proizvodu kao što je naziv modela.
Register Product	Otkrijte kako da registrujete proizvod.
Reset All	Vratite sve postavke proizvoda na podrazumevana fabrička podešavanja.

Rešavanje problema

Zahtevi pre obraćanja Samsung centru za korisničku službu

— Pre nego što se obratite korisničkoj službi kompanije Samsung, testirajte proizvod na sledeći način. Ako problem i dalje postoji, obratite se korisničkoj službi kompanije Samsung.

Dijagnostika proizvoda (problem sa ekranom)

Ako dođe do problema sa ekranom monitora, pokrenite [Self Diagnosis](#) da biste proverili da li monitor radi ispravno.

Provera rezolucije i frekvencije

Ako se izabere rezolucija koja nije podržana (pogledajte [Tabela za standardni signalni režim](#)), poruka **Not Optimum Mode** može nakratko da se pojavi ili ekran možda neće biti ispravno prikazan.

— Prikazana rezolucija može da se menja u zavisnosti od postavke računarskog sistema i kablova.

Proverite sledeće.

Problemi sa instalacijom (PC režim)

Na ekranu je vidljiv prazan prostor sa sve četiri strane kada su proizvod i računar povezani pomoću HDMI kabla.

Uzrok pojave praznog prostora na ekranu nema veze sa proizvodom.

Pojavu praznog prostora na ekranu izaziva računar ili grafička kartica. Da biste rešili ovaj problem, podesite veličinu ekrana u HDMI postavkama za grafičku karticu.

Ako u meniju sa postavkama grafičke kartice ne postoji opcija za podešavanje veličine ekrana, ažurirajte upravljački program za grafičku karticu na najnoviju verziju.

(Detaljne informacije o načinu podešavanja postavki ekrana potražite od proizvođača grafičke kartice ili računara.)

Problemi sa ekranom



LED indikator napajanja je isključen. Ekran ne može da se uključi.

Proverite da li je kabl za napajanje ispravno povezan.

Ako dođe do problema sa ekranom monitora, pokrenite [Self Diagnosis](#) da biste proverili da li monitor radi ispravno.

Poruka „**Check the cable connection and the settings of the source device.**“ se pojavljuje.

Proverite da li je kabl ispravno povezan sa proizvodom.

Ako je monitor u režimu **HDMI** ili **DisplayPort**, pritisnite dugme  da biste prikazali ekran vodiča za funkcijske tastere, a zatim izaberite  → **System** → **PC/AV Mode** → **HDMI, DisplayPort** → **PC** ili **AV**.

Režim **Not Optimum Mode** je prikazan.

Ova poruka se pojavljuje kada signal sa grafičke kartice premašuje maksimalnu rezoluciju ili frekvenciju za proizvod.

Promenite maksimalnu rezoluciju i frekvenciju tako da odgovaraju performansama proizvoda u skladu sa [Tabela za standardni signalni režim](#).

Slika na ekranu je izobličena.

Proverite da li su kablovi ispravno povezani sa proizvodom.

Slika na ekranu je nejasna. Slika na ekranu je zamučena.

Uklonite dodatnu opremu (produžni video kabl itd.) i pokušajte ponovo.

Podesite rezoluciju i frekvenciju na preporučeni nivo.

Slika na ekranu je nestabilna i podrhtava. Na levoj strani ekrana se pojavljuju senke ili dvostruke slike.

Proverite da li su rezolucija i frekvencija za računar unutar opsega rezolucija i frekvencija kompatibilnih sa proizvodom. Zatim, po potrebi, promenite postavke tako što ćete kao referencu koristiti [Tabela za standardni signalni režim](#) u ovom priručniku i meni **Information** na proizvodu.

— Dostupne funkcije mogu da se razlikuju u zavisnosti od modela.

Ekran je previše osvetljen. Ekran je premalo osvetljen.

Podesite opcije **Brightness** i **Contrast**.

Boje na ekranu nisu usaglašene.

Promenite postavke funkcije **Color**.

Boje na ekranu imaju senku i izobličene su.

Promenite postavke funkcije **Color**.

Bela boja nije u potpunosti bela.

Promenite postavke funkcije **Color**.

Na ekranu nema slike, a LED indikator napajanja treperi na svakih 0,5–1 sekundi.

Proverite da li je kabl između proizvoda i računara ispravno povezan i da li su konektori dobro legli.

Pritisnite bilo koji taster na tastaturi ili pomerite miš da biste se vratili na prethodni ekran.

Proizvod je u režimu za uštedu energije.

Tekst je zamućen.

Ako koristite operativni sistem Windows (npr. Windows 7, Windows 8, Windows 8.1 ili Windows 10):

Pređite na **Kontrolna tabla** → **Fontovi** → **Podešavanje ClearType** teksta i promenite **Uključi ClearType**.

Reprodukcija video zapisa je isprekidana.

Reprodukcija velikih video datoteka u visokoj rezoluciji može biti isprekidana. Razlog može biti to što video plejer nije optimizovan za izvor signala sa računara.

Pokušajte da reprodukujete datoteku pomoću drugog video plejera.

Problemi sa zvukom

Nema zvuka.

Ponovo proverite stanje priključenih slušalica ili bubica ili prilagodite jačinu zvuka.

Proverite jačinu zvuka.

Proverite da li je jačina zvuka proizvoda ili izvornog uređaja postavljena na utišano.

Jačina zvuka je preslaba.

Podesite jačinu zvuka.

Ako je jačina zvuka slaba i nakon što je povećate na maksimalan nivo, podesite jačinu zvuka na zvučnoj kartici ili softveru PC-ja.

Slika je dostupna ali nema zvuka.

Zvuk ne može da se čuje ako se HDMI-DVI kabl koristi za povezivanje ulaznog uređaja.

Povežite uređaj pomoću HDMI kabla ili DP kabla.

Problemi sa izvornim uređajem

Prilikom pokretanja računara čuje se zvučni signal.

Ako se prilikom pokretanja računara čuje zvučni signal, odnesite računar na servisiranje.

Pitanja vezana za stereo kameru

LED indikator kamere na vrhu monitora ne radi kada se koristi režim 3D.

Resetujte kameru ako ne radi.

Resetovanje kamere

- Kamera se može resetovati uklanjanjem USB kabla iz proizvoda i računara.
 - Koristite Menadžer uređaja u operativnom sistemu Windows na računaru.
 - Na računaru, idite na stavku **Menadžer uređaja** → **Kamere** → kliknite desnim tasterom miša opciju **3D Stereo WebCam** → kliknite meni **Onemogućí uređaj** da biste ga promenili u **Omogućí uređaj**.
 - Isključite monitor i ponovo ga uključite da biste resetovali kameru.
-

Drugi problemi

Kada iz proizvoda dolazi zvuk pucketanja (krckanja).

Uzrok zvuka može biti stezanje ili širenje usled promene temperature spoljnih komponenata ili unutrašnjeg kruga proizvoda.

Ovde se NE radi o kvaru proizvoda i to ne utiče na vek trajanja proizvoda.

Proizvod postaje vruć.

Normalno je da proizvod stvara neku toplotu kada se koristi. Proizvod je testiran i dokazano je da je siguran. Možete ga koristiti sa poverenjem. Toplota koju stvara proizvod kada se koristi ne utiče na njegove performanse ili životni vek.

Specifikacije

Opšte

Naziv modela	S32FG50*E	S27FG50*S
Veličina	Klasa 32 (31,5 inča / 80,1 cm)	Klasa 27 (26,7 inča / 67,8 cm)
Površina ekrana	698,112 mm (H) x 392,688 mm (V)	590,42 mm (H) x 333,72 mm (V)
Veličina piksela	0,2727 mm (H) x 0,2727 mm (V)	0,2292 mm (H) x 0,2292 mm (V)
Maksimalna brzina osvežavanja piksela	709,1 MHz	840,3 MHz

Naziv modela	S27DG60*S / S27DG61*S / S27FG60*S	S27FG50*E / S27FG60*E
Veličina	Klasa 27 (26,7 inča / 67,8 cm)	Klasa 27 (26,9 inča / 68,4 cm)
Površina ekrana	590,42 mm (H) x 333,72 mm (V)	596,736 mm (H) x 335,664 mm (V)
Veličina piksela	0,2292 mm (H) x 0,2292 mm (V)	0,2331 mm (H) x 0,2331 mm (V)
Maksimalna brzina osvežavanja piksela	S27DG60*S: 1670 MHz S27DG61*S: 1120 MHz S27FG60*S: 2455,25 MHz	S27FG50*E: 709,1 MHz S27FG60*E: 1418,5 MHz

Naziv modela	S27FG70*	S37FG75*	S40FG75*
Veličina	Klasa 27 (26,9 inča / 68,4 cm)	Klasa 37 (36,5 inča / 92,7 cm)	Klasa 40 (39,6 inča / 100,6 cm)
Površina ekrana	596,736 mm (H) x 335,664 mm (V)	808,0128 mm (H) x 454,5072 mm (V)	926,8224 mm (H) x 391,0032 mm (V)
Veličina piksela	0,1554 mm (H) x 0,1554 mm (V)	0,21042 mm (H) x 0,21042 mm (V)	0,18102 mm (H) x 0,18102 mm (V)
Maksimalna brzina osvežavanja piksela	1711 MHz	2430 MHz	3196 MHz

Naziv modela	S27FG81*S	S32FG81*S	S27FG90*X
Veličina	Klasa 27 (26,6 inča / 67,7 cm)	Klasa 32 (31,6 inča / 80,3 cm)	Klasa 27 (26,9 inča / 68,4 cm)
Površina ekrana	589,97 mm (H) x 332,9 mm (V)	699,48 mm (H) x 394,73 mm (V)	596,736 mm (H) x 335,664 mm (V)
Veličina piksela	0,153 mm (H) x 0,153 mm (V)	0,1814 mm (H) x 0,1814 mm (V)	0,1554 mm (H) x 0,1554 mm (V)
Maksimalna brzina osvežavanja piksela	2438,5 MHz	2438,5 MHz	1630 MHz

Napajanje	AC100-240V~ 50/60Hz Na osnovu napona naizmenične struje adaptera. Informacije o naponu jednosmerne struje proizvoda potražite na nalepnici na proizvodu.
Priključci za signal	HDMI, DisplayPort
Uslovi okruženja	<p>Rad</p> <p>Temperatura Od 10 °C do 40 °C (Od 50 °F do 104 °F): S27FG50*E / S32FG50*E / S27FG50*S / S27DG60*S / S27DG61*S / S27FG60*E / S27FG70* / S37FG75* / S40FG75* / S27FG81*S / S32FG81*S Od 0 °C do 40 °C (Od 32 °F do 104 °F): S27FG60*S / S27FG90*X Vlažnost vazduha: Od 10 % do 80 %, bez kondenzacije</p> <hr/> <p>Skladištenje</p> <p>Temperatura: Od -20 °C do 45 °C (Od -4 °F do 113 °F) Vlažnost vazduha: Od 5 % do 95 %, bez kondenzacije</p>

- **Plug-and-Play**
Ovaj proizvod može da se instalira i koristi sa sistemima koji podržavaju funkciju Plug-and-Play. Dvosmerna razmena podataka između proizvoda i računara optimizuje postavke proizvoda. Instalacija proizvoda se obavlja automatski. Međutim, ako želite, možete da prilagodite postavke instalacije.
- **Tačke na ekranu (pikseli)**
Zbog načina proizvodnje ovog uređaja, na LCD monitoru približno 1 u milion piksela može da bude svetliji ili tamniji. Ova nepravilnost ne utiče na performanse proizvoda.
- **Audio se reprodukuje sa istim postavkama zvuka kao na povezanom uređaju.** Postavke audio zvuka (npr. brzina bita i uzorkovanja) mogu se promeniti sa povezanog uređaja.
- **Navedene specifikacije mogu da se promene bez najave radi poboljšanja kvaliteta.**
- **Detaljne specifikacije uređaja potražite na veb-lokaciji kompanije Samsung.**

Licence i ostale informacije



The terms HDMI, HDMI High-Definition Multimedia Interface, HDMI trade dress and the HDMI Logos are trademarks or registered trademarks of HDMI Licensing Administrator, Inc.



— Ova licenca možda neće biti podržana u zavisnosti od modela ili geografskog područja. Pogledajte samsung.com veb stranicu za detaljne informacije u vezi sa funkcijom FreeSync.

- Open Source License Notice
Open Source used in this product can be found on the following webpage (<https://opensource.samsung.com>).
- Da biste pristupili informacijama o energetsom razredu ovog proizvoda iz Evropskog registra proizvoda za energetska označavanje (EPREL), posetite lokaciju https://eprel.ec.europa.eu/qr/*****,
pri čemu je ***** registracioni broj proizvoda u sistemu EPREL. Registracioni broj možete da pronađete na oznaci ocene proizvoda.
- Administrativna nadoknada možda će biti naplaćena ako:
 - (a) pozovete tehničara koji ne otkrije nikakav kvar na uređaju (tj. u slučaju da niste pročitali ovaj korisnički priručnik).
 - (b) odnesete uređaj u servis i tamo se ne otkrije nikakav kvar (tj. u slučaju da niste pročitali ovaj korisnički priručnik).Pre dolaska tehničara bićete obavešteni o iznosu administrativne nadoknade.

Tabela za standardni signalni režim

Naziv modela		S27FG50*E / S32FG50*E / S27FG50*S	S27DG60*S	S27DG61*S
Sinhronizacija (specifikacije PANELA)	Vertikalna frekvencija	48 ~ 180 Hz	48 ~ 360 Hz	48 ~ 240 Hz
Rezolucija	Optimalna rezolucija	2560 x 1440 pri 144 Hz (HDMI) 2560 x 1440 pri 180 Hz (DP)	2560 x 1440 pri 120 Hz	2560 x 1440 pri 120 Hz
	Maksimalna rezolucija	2560 x 1440 pri 144 Hz (HDMI) 2560 x 1440 pri 180 Hz (DP)	2560 x 1440 pri 360 Hz	2560 x 1440 pri 240 Hz
Naziv modela		S27FG60*S	S27FG60*E	S27FG81*S / S32FG81*S
Sinhronizacija (specifikacije PANELA)	Vertikalna frekvencija	48 ~ 500 Hz	48 ~ 350 Hz	48 ~ 240 Hz
Rezolucija	Optimalna rezolucija	2560 x 1440 pri 500 Hz	2560 x 1440 pri 350 Hz	3840 x 2160 pri 240 Hz
	Maksimalna rezolucija	2560 x 1440 pri 500 Hz	2560 x 1440 pri 350 Hz	3840 x 2160 pri 240 Hz
Naziv modela		S27FG70*	S40FG75*	S27FG90*X / S37FG75*
Sinhronizacija (specifikacije PANELA)	Vertikalna frekvencija	48 ~ 360 Hz	48 ~ 180 Hz	48 ~ 165 Hz
Rezolucija	Optimalna rezolucija	3840 x 2160 pri 180 Hz	5120 x 2160 pri 180 Hz	3840 x 2160 pri 165 Hz
	Maksimalna rezolucija	3840 x 2160 pri 180 Hz	5120 x 2160 pri 180 Hz	3840 x 2160 pri 165 Hz

— Kada koristite dva monitora sa računara dok ste u režimu DSC na 2560 x 1440 pri 240 Hz ili više, odnosno kada koristite režim PBP sa računara, računar možda neće pravilno funkcionisati zbog ograničenja izlaza grafičke kartice računara. Ako se to dogodi, smanjite rezoluciju i brzinu osvežavanja sa računara.

Ako se signal koji pripada sledećim standardnim signalnim režimima prenosi sa računara, ekran će se automatski prilagoditi. Ako signal koji se emituje sa računara ne spada u ove signalne režime, može da bude prikazan prazan ekran, uz uključen LED indikator. U tom slučaju, promenite postavke u skladu sa sledećom tabelom, pridržavajući se korisničkog priručnika za grafičku karticu.

Rezolucija	Horizontalna frekvencija (kHz)	Vertikalna frekvencija (Hz)	Sat u pikselima (MHz)	Polaritet sinhronizacije (H/V)	Priključak	
					HDMI IN	DP IN
VESA, 640 x 480	31,469	59,940	25,175	-/-	0	0
VESA, 640 x 480	37,500	75,000	31,500	-/-	0	0
⁸⁾ VESA, 720 x 480	29,855	59,710	26,750	-/+	0	0
VESA, 800 x 600	37,879	60,317	40,000	+/+	0	0
VESA, 800 x 600	48,077	72,188	50,000	+/+	0	0
VESA, 800 x 600	46,875	75,000	49,500	+/+	0	0
VESA, 1024 x 768	48,363	60,004	65,000	-/-	0	0
VESA, 1024 x 768	56,476	70,069	75,000	-/-	0	0
VESA, 1024 x 768	60,023	75,029	78,750	+/+	0	0
VESA, 1152 x 864	67,500	75,000	108,000	+/+	0	0
VESA, 1280 x 720	45,000	60,000	74,250	+/+	0	0
VESA, 1280 x 800	49,702	59,810	83,500	-/+	0	0
VESA, 1280 x 1024	63,981	60,020	108,000	+/+	0	0
VESA, 1280 x 1024	79,976	75,025	135,000	+/+	0	0
VESA, 1440 x 900	55,935	59,887	106,500	-/+	0	0
VESA, 1600 x 900	60,000	60,000	108,000	+/+	0	0
VESA, 1680 x 1050	65,290	59,954	146,250	-/+	0	0
VESA, 1920 x 1080	67,500	60,000	148,500	+/+	0	0
¹⁰⁾¹¹⁾ VESA, 1920 x 1080RB	166,587	143,981	346,500	+/-	0	-
⁸⁾¹⁰⁾¹¹⁾ VESA, 2560 x 1440RB	88,787	59,951	241,500	+/-	0	0
⁸⁾¹⁰⁾¹¹⁾ VESA, 2560 x 1440RB	182,996	119,998	497,750	-/+	0	0

Rezolucija	Horizontalna frekvencija (kHz)	Vertikalna frekvencija (Hz)	Sat u pikselima (MHz)	Polaritet sinhronizacije (H/V)	Priključak	
					HDMI IN	DP IN
⁸⁾ VESA, 3840 x 2160RB	133,313	59,997	533,250	+/-	0	0
⁹⁾ CEA, 720 x 480	31,469	59,940	27,000	-/-	0	0
⁸⁾ CEA, 1920 x 1080	67,500	60,000	148,500	+/+	0	0
⁷⁾ CEA, 1280 x 720	45,000	60,000	74,250	+/+	0	0
⁷⁾ CEA, 1920 x 1080	67,500	60,000	148,500	+/+	0	0
CEA, 1920 x 1080	135,000	120,000	297,000	+/+	0	0
⁵⁾ CEA, 2560 x 1080	66,000	60,000	198,000	+/+	0	0
⁵⁾ CEA, 2560 x 1080	150,000	120,000	495,000	+/+	0	0
⁸⁾ CEA, 3840 x 2160	67,500	30,000	297,000	+/+	0	0
⁷⁾ CEA, 3840 x 2160	67,500	30,000	297,000	+/+	0	-
CEA, 3840 x 2160	135,000	60,000	594,000	+/+	0	-
⁸⁾ CEA, 3840 x 2160	270,000	120,000	1188,000	+/+	0	0
⁵⁾ CEA, 5120 x 2160	135,000	60,000	742,500	+/+	0	0
⁵⁾ CEA, 5120 x 2160	270,000	120,000	1485,000	+/+	0	0
⁹⁾ Prilagođeno vreme, 2560 x 1440	96,479	59,999	277,860	+/-	0	0
⁹⁾ Prilagođeno vreme, 2560 x 1440	192,958	119,999	555,720	+/-	0	0
^{3) 4)} Prilagođeno vreme, 2560 x 1440	257,169	164,958	699,500	+/-	0	0
^{10) 11)} Prilagođeno vreme, 2560 x 1440	266,509	180,000	706,250	+/-	-	0
¹¹⁾ Prilagođeno vreme, 2560 x 1440	244,340	164,983	647,500	+/-	-	0
¹¹⁾ Prilagođeno vreme, 2560 x 1440	213,265	144,000	580,080	+/-	0	-
⁷⁾ Prilagođeno vreme, 2560 x 1440	357,592	239,994	1052,750	+/-	0	0
¹⁾ Prilagođeno vreme, 2560 x 1440	385,851	239,957	1111,250	+/-	0	0
¹⁾ Prilagođeno vreme, 2560 x 1440	578,878	359,999	1667,170	+/-	0	0

Rezolucija	Horizontalna frekvencija (kHz)	Vertikalna frekvencija (Hz)	Sat u pikselima (MHz)	Polaritet sinhronizacije (H/V)	Priključak	
					HDMI IN	DP IN
²⁾ Prilagođeno vreme, 2560 x 1440	385,545	239,767	1116,539	+/-	0	0
⁶⁾ Prilagođeno vreme, 2560 x 1440	833,984	499,991	2455,250	+/-	0	-
⁶⁾ Prilagođeno vreme, 2560 x 1440	833,984	499,991	2268,250	+/-	-	0
⁶⁾ Prilagođeno vreme, 2560 x 1440	400,306	239,991	1178,500	+/-	0	0
⁷⁾ Prilagođeno vreme, 2560 x 1440	521,484	349,990	1535,250	+/-	0	0
⁵⁾ Prilagođeno vreme, 2560 x 1080	204,228	180,000	555,500	+/-	0	0
⁵⁾ Prilagođeno vreme, 2560 x 1440	272,335	180,000	740,750	+/-	0	0
⁸⁾ Prilagođeno vreme, 2560 x 1440	269,956	179,971	794,750	+/-	0	0
⁵⁾ Prilagođeno vreme, 3440 x 1440	183,000	119,991	658,750	+/-	0	0
⁵⁾ Prilagođeno vreme, 3440 x 1440	272,292	180,000	980,250	+/-	0	0
⁴⁾ Prilagođeno vreme, 3840 x 2160	385,750	165,000	1543,000	+/-	0	0
⁵⁾ Prilagođeno vreme, 3840 x 2160	408,600	180,000	1725,750	+/+	0	0
⁸⁾ Prilagođeno vreme, 3840 x 2160	404,948	179,977	1710,500	+/-	0	0
⁵⁾ Prilagođeno vreme, 5120 x 2160	408,566	180,000	2248,750	+/-	0	0
Prilagođeno vreme, 1920 x 1080	96,479	59,999	277,860	+/-	0	0
Prilagođeno vreme, 1920 x 1080	289,352	239,927	625,000	+/-	0	0
^{3) 4) 11)} Prilagođeno vreme, 1920 x 1080	192,788	164,917	401,000	+/-	0	0
^{10) 11)} Prilagođeno vreme, 1920 x 1080	199,876	180,000	401,750	+/-	-	0
¹¹⁾ Prilagođeno vreme, 1920 x 1080	166,587	143,981	346,500	+/-	0	-
¹⁾ Prilagođeno vreme, 1920 x 1080	434,144	359,986	937,750	+/-	0	0
⁷⁾ Prilagođeno vreme, 1920 x 1080	268,269	239,955	558,000	+/-	0	0
⁷⁾ Prilagođeno vreme, 1920 x 1080	391,276	349,979	901,500	+/-	0	0
⁵⁾ Prilagođeno vreme, 1920 x 1080	204,207	180,000	424,750	+/-	0	0

Rezolucija	Horizontalna frekvencija (kHz)	Vertikalna frekvencija (Hz)	Sat u pikselima (MHz)	Polaritet sinhronizacije (H/V)	Priključak	
					HDMI IN	DP IN
⁸⁾ Prilagođeno vreme, 1920 x 1080	65,647	59,951	151,250	+/-	0	0
⁸⁾ Prilagođeno vreme, 1920 x 1080	202,474	179,977	466,500	+/-	0	0
⁸⁾ Prilagođeno vreme, 1920 x 1080	269,952	239,957	561,500	+/-	0	0
⁸⁾ Prilagođeno vreme, 1920 x 1080	404,948	359,954	933,000	+/-	0	0
⁶⁾ Prilagođeno vreme, 1920 x 1080	625,434	499,947	1441,000	+/-	0	0
⁶⁾ Prilagođeno vreme, 1920 x 1080	300,239	239,999	691,750	+/-	0	0

¹⁾ Ovaj ulazni signal podržava model S27DG60*S.

²⁾ Ovaj ulazni signal podržava model S27DG61*S.

³⁾ Ovaj ulazni signal podržava model S27FG90*X.

⁴⁾ Ovaj ulazni signal podržava model S37FG75*.

⁵⁾ Ovaj ulazni signal podržava model S40FG75*.

⁶⁾ Ovaj ulazni signal podržava model S27FG60*S.

⁷⁾ Ovaj ulazni signal podržava model S27FG60*E.

⁸⁾ Ovaj ulazni signal podržava model S27FG70*.

⁹⁾ Modeli S27FG70* nisu podržani.

¹⁰⁾ Ovaj ulazni signal podržava model S27FG50*S.

¹¹⁾ Ovaj ulazni signal podržava model S27FG50*E/S32FG50*E.

Horizontalna frekvencija

Vreme potrebno za skeniranje jedne linije od leve do desne strane ekrana naziva se horizontalni ciklus. Inverzni broj horizontalnog ciklusa naziva se horizontalna frekvencija. Horizontalna frekvencija meri se u kilohercima (kHz).

Vertikalna frekvencija

Ponavljanje iste slike desetinama puta u sekundi omogućava vam prikazivanje prirodnih slika. Frekvencija ponavljanja naziva se „vertikalna frekvencija“ ili „učestalost osvežavanja“ i meri se u Hz.

Zahvaljujući karakteristikama ekrana, ovaj proizvod može da se podesi na samo jednu rezoluciju za svaku veličinu ekrana kako bi se postigao optimalni kvalitet slike. Ako ne izaberete navedenu rezoluciju, već neku drugu, kvalitet slike može da bude umanjen. Da biste ovo izbegli, preporučuje se da izaberete optimalnu rezoluciju navedenu za vaš proizvod.

U zavisnosti od izvornog uređaja, 4K izlazni signal AV uređaja je podržan samo kada je opcija **Adaptive-Sync** postavljena na **Off**.

Lista grafičkih kartica koje podržavaju HDR10

HDR10 sadržaju se može pristupiti samo na sistemu sa operativnim sistemom Windows 10 koji poseduje grafičku karticu koja podržava sistem za zaštitu autorskih prava Play Ready 3.0 Digital Rights Management (za zaštićeni HDR sadržaj). Za HDR10 koristite dolenaedene grafičke kartice.

- NVIDIA GeForce 1000 series ili bolja
- AMD Radeon™ RX 400 series ili bolja
- Intel UHD Graphics 600 series ili bolja

— Preporučuju se grafičke kartice koje podržavaju hardverski ubrzano 10-bitno dekodiranje video signala za HDR video kodeke.

Dodatak

Odgovornost za uslugu plaćanja (trošak za klijente)

— Kada se zahteva usluga, uprkos garanciji možemo vam naplatiti posetu servisera u sledećim slučajevima.

Nije u pitanju kvar proizvoda

Čišćenje proizvoda, prilagođavanje, objašnjavanje, ponovna instalacija itd.

- Ako se zatraži da serviser pruži uputstva za korišćenje proizvoda ili jednostavno prilagodi opcije bez rasklapanja proizvoda.
- Ako su do kvara doveli faktori iz okruženja (Internet, antena, žični signal itd.)
- Ako se proizvod ponovo instalira ili se povežu dodatni uređaji nakon prve instalacije kupljenog proizvoda.
- Ako se proizvod ponovo instalira da bi se premestio na drugo mesto ili u drugu kuću.
- Ako klijent zahteva uputstva kako da koristi proizvod druge kompanije.
- Ako klijent zahteva uputstva za upotrebu mreže ili proizvoda drugog preduzeća.
- Ako klijent zahteva instalaciju i podešavanje softvera za proizvod.
- Ako serviser uklanja/čisti prašinu ili strane materijale iz proizvoda.
- Ako klijent zahteva dodatnu instalaciju nakon kupovine proizvoda putem kupovine od kuće ili na mreži.

Oštećenje proizvoda do kojeg je došlo krivicom klijenta

Oštećenje proizvoda do kojeg je dovelo nepravilno rukovanje klijenta ili neispravna popravka.

Ako je do oštećenja proizvoda dovelo sledeće:

- spoljni udarac ili pad.
- Korišćenje robe ili nespecificovanog Samsung proizvoda koji se prodaje odvojeno.
- Popravka od strane osobe koja nije inženjer spoljnog preduzeća za pružanje usluga ili partnera preduzeća Samsung Electronics Co., Ltd.
- Prepravka ili popravka proizvoda od strane klijenta.
- Korišćenje proizvoda na neispravnom naponu ili sa neovlašćenim električnim vezama.
- nepridržavanjem „upozorenja“ iz uputstva za upotrebu.

Ostalo

- Ako proizvod otkáže usled prirodne katastrofe. (grom, požar, zemljotres, poplava itd.)
- Ako se potrošne komponente iskoriste. (baterija, toner, fluorescentna svetla, glava, vibrator, lampica, filter, traka itd.)

— Ako klijent zahteva uslugu u slučaju nepostojanja kvara na proizvodu, može se naplatiti naknada za pružanje usluge. Zato prvo pročitajte uputstvo za upotrebu.

FreeSync (za AMD grafičku karticu)

— Ova funkcija možda nije podržana u zavisnosti od modela.

Tehnologija FreeSync je rešenje koje eliminiše preklapanje slike bez uobičajenog zaostajanja i kašnjenja.

Ova funkcija će eliminisati preklapanje slike i kašnjenje tokom igranja igara. Poboljšajte svoje iskustvo u igrama.

Prikazane stavke menija FreeSync na monitoru mogu da se razlikuju u zavisnosti o modela monitora i kompatibilnosti sa AMD grafičkom karticom.

- **Off:** Onemogućite FreeSync.
- **On:** Na AMD grafičkoj kartici uključite funkciju FreeSync. Možda ćete primetiti povremena treperenja kada igrate neke igre.

Primenite optimalnu rezoluciju kada koristite FreeSync.

Da biste dobili informacije o načinu podešavanja brzine osvežavanja, pogledajte **Pitanja i odgovori** → **Kako mogu da promenim frekvenciju?**

— Ovaj meni nije dostupan kada je opcija **PC/AV Mode** podešeno na **AV**.

— Ovaj meni nije dostupan kada je omogućen režim **PIP Mode** (ili **PIP/PBP Mode**).

— Funkcija FreeSync je omogućena samo u režimu **HDMI** ili **DisplayPort**. Prilikom upotrebe funkcije FreeSync koristite kabl HDMI/DP koji je isporučio proizvođač.

— Ako se funkcija FreeSync koristi, a tekst na ekranu računara je zamućen ili oštećen, ovaj problem rešite tako što ćete promeniti rezoluciju ekrana računara na preporučenu.

— Ako je **DisplayPort Ver.** podešen na **1.1**, režim **FreeSync / FreeSync Premium / FreeSync Premium Pro** je onemogućen.

— Ako je **DisplayPort Ver.** podešen na **1.2**, režim **FreeSync / FreeSync Premium / FreeSync Premium Pro** je onemogućen.

Ako koristite funkciju FreeSync dok igrate igru, mogu da se pojave sledeći simptomi:

- Ekran može da treperi u zavisnosti od tipa grafičke kartice, postavki opcija igre ili video zapisa koji se reprodukuje. Probajte sledeće radnje: smanjite vrednosti podešavanja za igru, promenite trenutni režim **FreeSync / FreeSync Premium / FreeSync Premium Pro** na **Off** ili posetite veb lokaciju kompanije AMD da biste proverili verziju upravljačkog programa za grafiku i ažurirali ga najnovijom.

- Dok koristite funkciju FreeSync, ekran može da treperi zbog varijacije izlazne frekvencije sa grafičke kartice.
- Brzina reagovanja može da se menja tokom igranja igara u zavisnosti od rezolucije. Veća rezolucija obično smanjuje brzinu reagovanja.
- Kvalitet zvuka monitora može da se smanji.

— Ako naiđete na probleme tokom korišćenja ove funkcije, obratite se servisnom centru kompanije Samsung.

— Ako promenite rezoluciju ekrana dok je funkcija podešena na **On**, ekran može povremeno da postane prazan zbog grafičke kartice. Podesite **FreeSync / FreeSync Premium / FreeSync Premium Pro** na **Off** i promenite rezoluciju.

— Funkcija nije dostupna na uređajima (npr. AV uređajima) koji nemaju AMD grafičku karticu. Ako je funkcija primenjena, možda postoji kvar na ekranu.

Modeli u listi grafičkih kartica podržavaju FreeSync

FreeSync može da se koristi samo sa specifičnim modelima AMD grafičkih kartica. Pogledajte sledeću listu da biste dobili informacije o podržanim grafičkim karticama:

Vodite računa da budu instalirani najnoviji zvanični upravljački programi za grafiku kompanije AMD koji podržavaju FreeSync.

— Dodatne modele AMD grafičkih kartica koje podržavaju funkciju FreeSync potražite na zvaničnoj veb-lokaciji kompanije AMD.

— Podesite **FreeSync / FreeSync Premium / FreeSync Premium Pro Off** ako koristite grafičku karticu drugog proizvođača.

— Kada se primenjuje funkcija FreeSync putem HDMI kabla, ona možda neće raditi zbog ograničenja propusnog opsega određenih AMD grafičkih kartica.

- Radeon™ RX Vega series
- Radeon™ RX 500 series
- Radeon™ RX 400 series
- Radeon™ R9/R7 300 series (osim R9 370/X, R7 370/X, R7 265)
- Radeon™ Pro Duo (2016 edition)
- Radeon™ R9 Nano series
- Radeon™ R9 Fury series
- Radeon™ R9/R7 200 series (osim R9 270/X, R9 280/X)

Adaptive-Sync (za NVIDIA grafičku karticu)

— Ova funkcija možda nije podržana u zavisnosti od modela.

Tehnologija **Adaptive-Sync** je rešenje koje eliminiše preklapanje slike bez uobičajenog zaostajanja i kašnjenja.

Ova funkcija će eliminisati preklapanje slike i kašnjenje tokom igranja igara. Poboljšajte svoje iskustvo u igrama.

Prikazane stavke menija **Adaptive-Sync** na proizvodu mogu da se razlikuju u zavisnosti o modela proizvoda i kompatibilnosti sa NVIDIA grafičkom karticom.

- **Off:** Onemogućite **Adaptive-Sync**.
- **On:** Omogućite funkciju **Adaptive-Sync** sa većom brzinom kadrova na ekranu. U ovom režimu se smanjuje preklapanje slike (nenormalna sinhronizacija između ekrana i sadržaja). Međutim, imajte u vidu da povremeno treperenje ekrana može da se pojavi tokom igranja igara.

Ako koristite funkciju **Adaptive-Sync** dok igrate igru, mogu da se pojave sledeći simptomi:

- Ekran može da treperi u zavisnosti od tipa grafičke kartice, postavki opcija igre ili video zapisa koji se reprodukuje. Pokušajte da uradite sledeće: smanjite vrednosti postavki igre ili posetite veb-lokaciju kompanije NVIDIA da biste proverili verziju upravljačkog programa grafičke kartice i ažurirali je najnovijom.
- Kada koristite funkciju **Adaptive-Sync**, ekran može da treperi zbog varijacije izlazne frekvencije sa grafičke kartice.
- Brzina reagovanja može da se menja tokom igranja igara u zavisnosti od rezolucije. Veća rezolucija obično smanjuje brzinu reagovanja.
- Kvalitet zvuka proizvoda može da se smanji.

— Ako naiđete na probleme tokom korišćenja ove funkcije, obratite se servisnom centru kompanije Samsung.

— Kada se promeni rezolucija dok se podešava opcija **Adaptive-Sync**, može doći do povremenog preklapanja slike. Postavite **Adaptive-Sync** na **Off** i promenite rezoluciju.

— Funkcija nije dostupna na uređajima (npr. AV uređajima) koji nemaju NVIDIA grafičku karticu. Ako je funkcija primenjena, možda postoji kvar na ekranu.

— U zavisnosti od izvornog uređaja, 4K izlazni signal AV uređaja je podržan samo kada je opcija **Adaptive-Sync** postavljena na **Off**.

— Prilikom upotrebe funkcije **Adaptive-Sync** koristite kabl DisplayPort koji je isporučio proizvođač.

— Instalirajte najnoviju verziju upravljačkih programa za NVIDIA grafičku karticu da biste omogućili **Adaptive-Sync**.

— Koristite operativni sistem Windows 10 ili noviji da biste omogućili **Adaptive-Sync**.

— Ako se funkcija **Adaptive-Sync** koristi, a tekst na ekranu računara je zamućen ili oštećen, ovaj problem rešite tako što ćete promeniti rezoluciju ekrana računara na preporučenu.

— Ako je vrednost za **DisplayPort Ver.** podešena na **1.1**, režim **Adaptive-Sync** je onemogućen.

— Ako postavite **HDMI Mode** na **1.4**, onemogućava se režim **Adaptive-Sync**.

Modeli u listi grafičkih kartica podržavaju Adaptive-Sync

Adaptive-Sync može da se koristi samo sa specifičnim modelima NVIDIA grafičkih kartica. Pogledajte sledeću listu da biste dobili informacije o podržanim grafičkim karticama:

Vodite računa da budu instalirani najnoviji zvanični upravljački programi za grafiku kompanije NVIDIA koji podržavaju **Adaptive-Sync**.

— Dodatne modele NVIDIA grafičkih kartica koje podržavaju funkciju **Adaptive-Sync** potražite na zvaničnoj veb-lokaciji kompanije NVIDIA.

— Izaberite **Adaptive-Sync Off** ako koristite grafičku karticu nekog drugog proizvođača.

— Kada se primenjuje funkcija **Adaptive-Sync** putem DisplayPort kabla, ona možda neće raditi zbog ograničenja propusnog opsega određenih NVIDIA grafičkih kartica.

- GeForce GTX 10 series
- GeForce RTX 20 series
- GeForce RTX 30 series
- GeForce RTX 40 series

Ovaj dokument je originalno proizveden i objavljen od strane proizvođača, brenda Samsung, i preuzet je sa njihove zvanične stranice. S obzirom na ovu činjenicu, Tehnoteka ističe da ne preuzima odgovornost za tačnost, celovitost ili pouzdanost informacija, podataka, mišljenja, saveta ili izjava sadržanih u ovom dokumentu.

Napominjemo da Tehnoteka nema ovlašćenje da izvrši bilo kakve izmene ili dopune na ovom dokumentu, stoga nismo odgovorni za eventualne greške, propuste ili netačnosti koje se mogu naći unutar njega. Tehnoteka ne odgovara za štetu nanесenu korisnicima pri upotrebi netačnih podataka. Ukoliko imate dodatna pitanja o proizvodu, ljubazno vas molimo da kontaktirate direktno proizvođača kako biste dobili sve detaljne informacije.

Za najnovije informacije o ceni, dostupnim akcijama i tehničkim karakteristikama proizvoda koji se pominje u ovom dokumentu, molimo posetite našu stranicu klikom na sledeći link:

<https://tehnoteka.rs/p/samsung-monitor-27-ips-odyssey-g7-ls27fg702euxen-akcija-cena/>