

Uputstvo za upotrebu

SAMSUNG mašina za sušenje veša DV90DG52A0ABLE

SAMSUNG



Tehnoteka je online destinacija za upoređivanje cena i karakteristika bele tehnike, potrošačke elektronike i IT uređaja kod trgovinskih lanaca i internet prodavnica u Srbiji. Naša stranica vam omogućava da istražite najnovije informacije, detaljne karakteristike i konkurentne cene proizvoda.

Posetite nas i uživajte u ekskluzivnom iskustvu pametne kupovine klikom na link:

<https://tehnoteka.rs/p/samsung-masina-za-susenje-vesa-dv90dg52a0able-akcija-cena/>

Sušilica sa toplotnom pumpom

Korisnički priručnik

DV9*DG52A0**

SAMSUNG

Sadržaj

Informacije o bezbednosti	4
Šta treba da znate o bezbednosnim uputstvima	4
Važni simboli u vezi sa bezbednošću	4
Važne bezbednosne mere predostrožnosti	5
Važna upozorenja za postavljanje	8
Važna upozorenja za upotrebu	9
Mere opreza prilikom korišćenja	10
Važna upozorenja za čišćenje	12
Zaštita od smrzavanja	12
Uputstva o odlaganju električne i elektronske opreme	12
Ecodesign	13
Postavljanje	14
Šta se nalazi u pakovanju	14
Uslovi za postavljanje	16
Detaljan opis instalacije	17
Menjanje strane na koju se vrata otvaraju (samo za odgovarajuće modele)	21
Životna sredina	25
Korišćenje	26
Kontrolna tabla	26
Početak rada	32
Specijalne funkcije	34
Održavanje	38
Pražnjenje rezervoara za vodu ()	38
Čišćenje	39
Čišćenje senzora vlažnosti	41
Rešavanje problema	44
Kontrolne tačke	44
Informativni kodovi	45

Dodatak	47
Tabela o održavanju tkanina	47
Zaštita okoline	48
Garancija za rezervne delove	49
Specifikacije	50
Potrošnja energije u stanju pripravnosti	51
Informacije za kontakt	52
IMATE PITANJA ILI KOMENTARE?	52

Informacije o bezbednosti

Čestitamo vam na kupovini nove Samsung sušilice. Ovaj priručnik sadrži važne informacije o instalaciji, korišćenju i održavanju vašeg novog uređaja. Pažljivo pročitajte ovaj priručnik da biste u potpunosti mogli da iskoristite brojne prednosti i funkcije sušilice.

Šta treba da znate o bezbednosnim uputstvima

Upozorenja i važna bezbednosna uputstva iz ovog priručnika ne obuhvataju sve moguće uslove i situacije do kojih može doći. Vaša je dužnost da budete pažljivi i oprezni pri instalaciji, održavanju i korišćenju sušilice.

Kontaktirajte proizvođača u vezi sa problemima ili stanjima koja ne razumete.

Važni simboli u vezi sa bezbednošću

Šta znače ikone i simboli u ovom korisničkom priručniku:

UPOZORENJE

Opasnosti ili rizične radnje koje mogu da dovedu do teških telesnih povreda, smrti i/ili oštećenja imovine.

OPREZ

Opasnosti ili rizične radnje koje mogu da dovedu do telesnih povreda i/ili oštećenja imovine.

NAPOMENA

Ukazuje na postojanje rizika od telesnih povreda ili materijalne štete.

Pročitajte uputstva

Ovi znaci upozorenja služe za sprečavanje povreda.

Dosledno ih pratite.

Kada pročitate ovaj priručnik, ostavite ga na sigurno mesto za buduću upotrebu.

Pre upotrebe uređaja pročitajte sva uputstva.

Kao i kod svih uređaja koji koriste električnu energiju i sadrže pokretne delove, postoje izvesne opasnosti pri korišćenju. Da biste bezbedno rukovali ovim uređajem, upoznajete se načinom upotrebe i budite pažljivi prilikom korišćenja uređaja.

UPOZORENJE

Rizik od požara

- Instalaciju sušilice može da obavi samo kvalifikovani tehničar.
- Instalirajte sušilicu prema uputstvima proizvođača i lokalnim propisima.
- Pratite sva uputstva za instalaciju da biste izbegli teže povrede ili smrt.

Važne bezbednosne mere predostrožnosti

UPOZORENJE

Da biste smanjili rizik od požara, strujnog udara ili povrede kada koristite aparat, pridržavajte se osnovnih mera predostrožnosti, što obuhvata sledeće:

1. Ovaj uređaj nije namenjen za upotrebu od strane osoba (što podrazumeva i decu) sa smanjenim fizičkim, senzornim ili mentalnim sposobnostima, ili manjkom iskustva i znanja, osim pod nadzorom osobe koja odgovara za njihovu bezbednost i daje im uputstva za upotrebu uređaja.
2. **Za korišćenje u Evropi:** Ovaj uređaj mogu koristiti deca od 8 godina i starija, kao i osobe sa smanjenim fizičkim, senzornim ili mentalnim sposobnostima ili manjkom iskustva i znanja, pod uslovom da su svesne potencijalnih opasnosti i da ih odgovorna osoba nadzire ili da im je dala uputstva za bezbedno korišćenje uređaja. Deca ne smeju da se igraju sa uređajem. Čišćenje i održavanje uređaja ne smeju da obavljaju deca bez nadzora odraslih.
3. Decu bi trebalo nadgledati da se ne bi igrala uređajem.
4. Ako je kabl za napajanje oštećen, moraju ga zameniti proizvođač, ovlašćeni servisni agent ili neko drugo stručno lice kako bi se izbegla opasnost.
5. Vodite računa da tepisi ili prostirke ne prekrivaju otvore uređaja koji imaju ventilacione otvore pri dnu.

Informacije o bezbednosti

6. **Za korišćenje u Evropi:** Deca mlađa od 3 godine ne treba da budu u blizini uređaja osim ako su pod stalnim nadzorom.
7. **OPREZ:** Kako bi se izbegla opasnost od slučajnog resetovanja termičkog okidača, ovaj uređaj ne sme da se napaja preko spoljnog uklopnog uređaja, poput tajmera, niti da se povezuje na strujno kolo koje se redovno uključuje i isključuje pomoću tog uklopnog uređaja.
8. Sušilica ne sme da se koristi ako su industrijska hemijska sredstva korišćena za čišćenje.
9. Ako je to moguće, filter za dlačice čistite što češće.
10. Dlačice ne smeju da se nakupe u sušilici. (ne odnosi se na uređaje čiji je ventilacioni otvor izveden van zgrade)
11. Obezbedite odgovarajuću ventilaciju kako se u prostoriju ne bi vraćala isparenja od uređaja koji koriste druge vrste goriva, uključujući otvoren plamen.
12. Nemojte u sušilici da sušite neopran veš.
13. Odeća zaprljana jestivim uljem, acetonom, alkoholom, benzinom, kerozinom, sredstvom za uklanjanje fleka, terpentinom, voskom ili sredstvom za skidanje voska treba oprati u vreloj vodi sa više deterdženta pre sušenja u sušilici.
14. Stvari od penaste gume (lateks pena), kape za tuširanje, vodootporne tkanine, predmeti sa gumenom podlogom i tkanine ili jastuci sa ulošcima od penaste gume ne smeju da se suše u sušilici.

-
15. Poslednja faza radnog ciklusa sušilice se odvija bez toplote (ciklus hlađenja) kako bi stvari koje se suše bile ohlađene na temperaturu na kojoj neće biti oštećene.
16. Izvadite sve predmete iz džepova, poput upaljača i šibica.
17. **UPOZORENJE:** Nemojte prekidati rad sušilice pre kraja programa sušenja osim ako ne nameravate sve stvari brzo da izvadite i raširite kako bi se što pre ohladile.
18. Vazduh iz sušilice ne sme da se ispušta u odvod koji se koristi za izduvne gasove iz uređaja koji koriste benzin ili drugu vrstu goriva.
19. Uređaj nemojte da postavljate iza vrata koja se zaključavaju, kliznih vrata ili vrata sa šarkom na suprotnoj strani od šarke na sušilici ili na mesta na kojima vrata sušilice ne mogu potpuno da se otvore.
20. **UPOZORENJE:** Uređaj ne sme da se napaja preko spoljnog uklopnog uređaja, poput tajmera, niti da se povezuje na strujno kolo koje se redovno uključuje i isključuje pomoću tog uklopnog uređaja.
21. Omekšivače za tkanine i slične proizvode treba koristi prema uputstvima koja se nalaze na pakovanju omekšivača.
22. **UPOZORENJE:** Vodite računa da ispred otvora za ventilaciju u prostoru u koji je smešten uređaj ili u njegovom ugradnom prostoru nema prepreka.

Informacije o bezbednosti

23. UPOZORENJE: Vodite računa da ne oštetite sistem rashladnog sredstva.

Važna upozorenja za postavljanje

UPOZORENJE

Instalaciju ovog uređaja mora obaviti stručno tehničko lice ili servisna služba.

- U suprotnom, može da dođe do strujnog udara, požara, eksplozije, problema sa proizvodom ili povrede.

Uključite kabl za napajanje u zidnu utičnicu i koristite tu utičnicu samo za ovaj uređaj. Takođe, nemojte koristiti produžni kabl.

- Deljenje zidne utičnice sa drugim uređajima preko produžnog kabla sa jednom ili više utičnica može da dovede do strujnog udara ili požara.
- Proverite da li su napon, frekvencija i jačina struje u skladu sa specifikacijama proizvoda. U suprotnom, može da dođe do strujnog udara ili požara. Uključite utikač za napajanje u zidnu utičnicu.

Redovno čistite prljavštinu, poput prašine ili vode, sa viljuški i kontakata na utikaču pomoću suve krpe.

- Isključite utikač i očistite ga suvom krpom.
- U suprotnom, može da dođe do strujnog udara ili požara.

Držite svu ambalažu van domašaja dece jer ona predstavlja opasnost po decu.

- Ako dete stavi kesu na glavu, može doći do gušenja.

Ovaj uređaj mora da ima odgovarajuće uzemljenje.

Nemojte da postavljate uzemljenje na gasovodne cevi, plastične vodovodne cevi niti na telefonsku liniju.

- Može doći do strujnog udara, požara, eksplozije ili kvara na proizvodu
- Nemojte uključivati kabl za napajanje u utičnicu koja nije pravilno uzemljena i proverite da li je u skladu sa lokalnim i državnim propisima.

Nemojte da postavljate ili čuvate proizvod na mestima na kojima je izložen uticaju spoljnih atmosferskih prilika.

Nemojte koristiti oštećeni utikač, kabl za napajanje ili zidnu utičnicu koja nije dobro pričvršćena.

- Može da dođe do strujnog udara ili požara.

Ako je utikač (kabl za napajanje) oštećen, moraju ga zameniti proizvođač, ovlašćeni servisni agent ili neki drugi kvalifikovani tehničar kako bi se izbegla opasnost.

Uređaj mora biti postavljen tako da nakon instalacije bude dostupan za priključivanje kabla za napajanje.

Nemojte da vučete ili previše savijate kabl za napajanje.

Nemojte da uvrćete niti da vezujete kabl.



Nemojte da kačite kabl na metalne predmete, da postavljate na njega teške predmete, da ga gurate između predmeta ili iza uređaja.

- Može da dođe do strujnog udara ili požara.

Nemojte vući kabl za napajanje kada isključujete utikač.

- Držite utikač kada ga isključujete kabl za napajanje.
- U suprotnom, može da dođe do strujnog udara ili požara.

Ovaj uređaj mora da ima odgovarajuće uzemljenje. Nemojte uključivati kabl za napajanje u utičnicu koja nije pravilno uzemljena i usklađena sa lokalnim i državnim propisima. Više informacija o uzemljenju ovog uređaja potražite u uputstvima za instaliranje.

Instalirajte uređaj na mestu sa čvrstom i ravnom podlogom.

- Ukoliko to ne učinite, može doći do nepoželjnih vibracija, buke ili problema sa proizvodom.

Zbog toga što sastojci sprejeva za kosu mogu da umanje hidrofилno svojstvo izmenjivača toplote tako da se na spoljnoj površini uređaja kondenzuje vlaga dok je uključena funkcija hlađenja, nemojte da instalirate ovaj uređaj u salonima za negu lepote.

Ovaj uređaj se mora postaviti tako da se omogući pristup utikaču za napajanje, slavinama za dovod vode i odvodnim cevima.

Ako popravku proizvoda izvrši neovlašćeni dobavljač usluga, korisnik ili nestručno lice, kompanija Samsung neće biti odgovorna za oštećenja proizvoda, fizičke povrede i druge probleme u vezi sa bezbednošću proizvoda do kojih je došlo zbog pokušaja popravke proizvoda bez poštovanja ovih uputstava o popravkama i održavanju. Nijedno oštećenje proizvoda nastalo zbog pokušaja da ga popravi lice koje nije ovlašćeni dobavljač usluga kompanije Samsung neće biti pokriveno garancijom.

Važna upozorenja za upotrebu

UPOZORENJE

Nemojte da dozvolite deci ili kućnim ljubimcima da se penju na proizvod ili da ulaze u njega. Takođe, prilikom odlaganja proizvoda skinite bravu (ručicu) na vratima.

- U suprotnom, dete može da padne i da se povredi.
- Ako se dete zaključa u proizvodu, može da se uguši.

Nemojte pokušavati da pristupite unutrašnjosti proizvoda dok se bubanj okreće.

Nemojte da sedite na proizvodu niti da se naslanjate na vrata.

- U suprotnom, proizvod može da se prevrne i možete se povrediti.

Veš sušite samo nakon centrifugiranja u odgovarajućoj mašini za pranje veša.

Nemojte u sušilici da sušite neopran veš.

Nemojte da pijete kondenzovanu vodu.

Nemojte prekidati rad sušilice pre kraja programa sušenja osim ako ne nameravate sve stvari brzo da izvadite i raširite kako bi se što pre ohladile.





Informacije o bezbednosti

Nemojte da sušite veš koji je kontaminiran zapaljivim supstancama kao što su benzin, kerozin, benzol, razređivač, alkohol itd.

- U suprotnom, može doći do strujnog udara, požara ili eksplozije.

Ne dozvolite kućnim ljubimcima da grizu sušilicu ili da se igraju sa njom.

- Može da dođe do strujnog udara ili povrede.

Pre odlaganja proizvoda skinite vrata i kabl za napajanje.

- U suprotnom, kabl za napajanje može da se ošteti ili se možete povrediti.

Ne dodirujte utikač vlažnim rukama.

- Može da dođe do strujnog udara.

U slučaju curenja gasa (gradskog gasa, propana, tečnog naftnog gasa), ne dodirujte uređaj niti kabl za napajanje i odmah provetrite prostoriju.

- Ne koristite električni ventilator za provetravanje.
- Varnica može da izazove eksploziju ili požar.

Nemojte da popravljate, menjate ili pokušavate da servisirate bilo koji deo uređaja osim ako to nije preporučeno u korisničkim uputstvima za popravku. Takođe, neophodne su vam odgovarajuće veštine za servisiranje ovog uređaja.

Ne pokušavajte da sami popravite, rasklopite ili izmenite uređaj.

- Nemojte da koristite nijedan drugi tip osigurača (poput osigurača sa bakarnom ili čeličnom žicom itd.) osim standardnog osigurača.
- Ako je potrebno da se uređaj popravi ili premesti, obratite se najbližem servisnom centru.
- U suprotnom, može da dođe do strujnog udara, požara, problema sa proizvodom ili povreda.

Proizvod koji ste kupili namenjen je isključivo za upotrebu u domaćinstvu.

Korišćenje u poslovne svrhe smatra se pogrešnom upotrebom proizvoda. U tom slučaju, proizvod neće biti pokriven standardnom garancijom koju pruža kompanija Samsung, a kompanija Samsung neće snositi nikakvu odgovornost za kvarove i oštećenja nastala usled takve pogrešne upotrebe.

Ako proizvod pravi neobičnu buku, ako se oseća miris paljevine ili iz uređaja izlazi dim, odmah isključite napajanje i pozovite servisni centar.

- U suprotnom, može doći do strujnog udara ili požara.

Nemojte da dozvolite deci (ili kućnim ljubimcima) da se igraju na sušilici ili u njoj. Vrata ovog uređaja teško se otvaraju iznutra i deca mogu ozbiljno da se povrede ako ostanu zarobljena unutra.

Mere opreza prilikom korišćenja

OPREZ

Ne penjite na uređaj i ne držite predmete na njemu (poput veša, upaljenih sveća ili cigareta, hemijskih sredstava, metalnih predmeta itd.).

- Može da dođe do strujnog udara, požara, problema sa proizvodom ili povreda.





Ne da dodirujete staklena vrata ili unutrašnjost bubnja tokom ili odmah nakon sušenja jer mogu biti vrela.

- Mogu da nastanu opekotine.

Staklo na vratima se zagreva tokom sušenja. Stoga nemojte dodirivati staklo na vratima.

Pored toga, nemojte dozvoljavati deci da se igraju oko sušilice niti da dodiruju staklo na vratima.

- Mogu da nastanu opekotine.

Nemojte da pritiskate dugmad ostrim predmetima, poput igle, noža, nokta itd.

- Može da dođe do strujnog udara ili povrede.

Ne sušite veš koji sadrži penastu gumu (lateks) ili druge slične gumene teksture.

- Ako se penasta guma zagreje, može da se deformiše ili zapali.

Ne sušite veš koji je zaprljan biljnim ili jestivim uljem jer veliki deo ulja neće biti uklonjen prilikom pranja veša. Osim toga, koristite ciklus sušenja bez zagrevanja kako se veš ne bi dodatno zagrevao.

- Toplota koja se proizvodi prilikom oksidacije ulja može da izazove požar.

Nemojte sušiti veš koji je zaprljan stranim materijama, kao što su ulja, kreme, losioni ili druge hemikalije koje se koriste na mestima kao što su kozmetički saloni, saloni za masažu, centri za lepotu ili bolnice.

- Može doći do strujnog udara, požara, kvara ili povrede.

Proverite da li su džepovi svakog odevnog predmeta za sušenje prazni.

- Čvrsti, oštri predmeti kao što su novčići, zihernadle, ekseri, zavrtnji i kamenčići mogu da prouzrokuju znatno oštećenje uređaja.

Nemojte da sušite veš sa velikim kopčama, dugmadima ili drugim teškim metalnim predmetima (patent-zatvaračima, nitnama i rupicama, poklopcima za dugmad).

Ako je neophodno, upotrebite mrežu za sitniji i laganiji veš, poput pojaseva na vezivanje, traka od kecelje i grudnjaka sa žicom, koji može da se raspadne i pokida tokom programa.

Osvežavajuće maramice za mašinu su kompatibilne sa ovim modelom i preporučuju se za bolje sušenje.

Osvežavajuće maramice za mašinu su takođe korisne za smanjivanje statičkog elektriciteta koji se generiše tokom ciklusa sušenja. Statički elektricitet može dovesti do oštećenja odevnih predmeta i potencijalno uređaja.

Ne da koristite sušilicu u blizini opasnih supstanci kao što su ugljena prašina, pšenično brašno itd.

- Može doći do strujnog udara, požara ili eksplozije.

Ne stavlajte zapaljive materijale blizu proizvoda.

- U suprotnom, može doći do stvaranja otrovnih gasova u proizvodu, oštećenja delova, strujnog udara, požara ili eksplozije.
- Ne postavljajte uređaj iza vrata koja se zaključavaju itd.

Ne dodirujte poleđinu uređaja tokom ili odmah nakon sušenja.

- Uređaj je tada vreo, pa možete da se opečete.



Informacije o bezbednosti

Važna upozorenja za čišćenje

⚠ UPOZORENJE

Nemojte da čistite uređaj prskajući vodu direktno na njega.

Nemojte da koristite benzol, razređivač ili alkohol za čišćenje uređaja.

- Može doći do gubitka boje, deformacije, oštećenja, strujnog udara ili požara.

Pre čišćenja i postupka održavanja isključite uređaj iz zidne utičnice.

- U suprotnom, može da dođe do strujnog udara ili požara.

Očistite kućište filtera pre i posle korišćenja sušilice.

Redovno zovite ovlašćenog servisnog tehničara da očisti unutrašnjost proizvoda.

Bar jednom mesečno očistite izmenjivač toplote mekom četkom ili usisivačem. Ne dodirujte izmenjivač toplote rukama jer postoji mogućnost da se povredite.

Stručno osoblje treba periodično da očisti unutrašnjost sušilice.

Zaštita od smrzavanja

- Instalirajte sušilicu na mestu na kome se temperatura ne spušta ispod nula stepeni Celzijusa.
- Ako se voda ispušta pomoću dugog odvodnog creva, može u njemu da se zadrži i zamrzne tokom zime. Proverite da li se u crevu zadržala voda nakon korišćenja.
- Ako se odvodno crevo zamrzne, obmotajte ga peškirom potopljenim u toplu vodu na desetak minuta kako bi se otopilo.

Uputstva o odlaganju električne i elektronske opreme

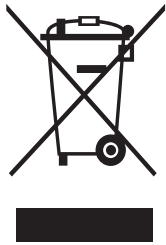

Pravilno odlaganje ovog proizvoda (Odlaganje električne i elektronske opreme)

(Primenjuje su u zemljama sa odvojenim sistemima za prikupljanje otpada)

Ovo obeležje na proizvodu, dodaci ili dokumentacija označavaju to da proizvod i njegovi elektronski dodaci (npr. punjač, slušalice, USB kabl) ne bi smeli da se odlažu zajedno sa ostalim otpadom iz domaćinstva, kada im istekne vek trajanja. Da biste sprečili moguće ugrožavanje čovekove okoline ili ljudskog zdravlja usled nekontrolisanog odlaganja, odvojite ove proizvode od ostalog otpada i odgovorno ga reciklirajte kako biste promovisali trajnu ponovnu upotrebu materijalnih resursa.

Kućni korisnici treba da se obrate prodavcu kod koga su kupili ovaj proizvod ili lokalnoj državnoj ustanovi kako bi se upoznali sa detaljima o mestu i načinu na koji mogu da izvrše recikliranje ovih proizvoda koje će biti bezbedno po čovekovu okolinu.

Poslovni korisnici treba da se obrate dobavljaču i provere uslove i odredbe ugovora o kupovini. Ovaj proizvod i njegovi elektronski dodaci prilikom odlaganja ne treba da se mešaju sa ostalim komercijalnim otpadom.

Za informacije o ekološkoj posvećenosti kompanije Samsung i obavezama oko propisa u vezi s proizvodima, npr. REACH, posetite našu stranicu za održivost na adresi www.samsung.com

Odlaganje proizvoda u Francuskoj

FR Cet appareil et ses accessoires se recyclent

REPRISE À LA LIVRAISON OU À DÉPOSER EN MAGASIN OU À DÉPOSER EN DÉCHÈTERIE

FR ÉLÉMENTS D'EMBALLAGE + LIVRET + FEUILLE

Séparez les éléments avant de trier

Points de collecte sur www.quefairedemesdechets.fr
Privilégiez la réparation ou le don de votre appareil !



Ecodesign

Detaljna uputstva o instaliranju i čišćenju mašine za pranje veša, kao i informacije o ekološki prihvatljivom dizajnu (u skladu sa (EU)2023/2533), potražite na Samsung veb lokaciji (<http://www.samsung.com>), pređite na karticu Podrška > Podrška za kućne uređaje i unesite naziv modela.

Postavljanje

Šta se nalazi u pakovanju

Pažljivo raspakujte sušilicu. Držite ambalažu van domašaja dece. Delovi i njihovi položaji prikazani u nastavku se možda razlikuju kod vaše sušilice. Pre postavljanja proverite da li sušilica sadrži sve navedene delove. Ako su sušilica i/ili njeni delovi oštećeni ili nedostaju, obratite se najbližem Samsung korisničkom servisu.

Kratak prikaz sušilice

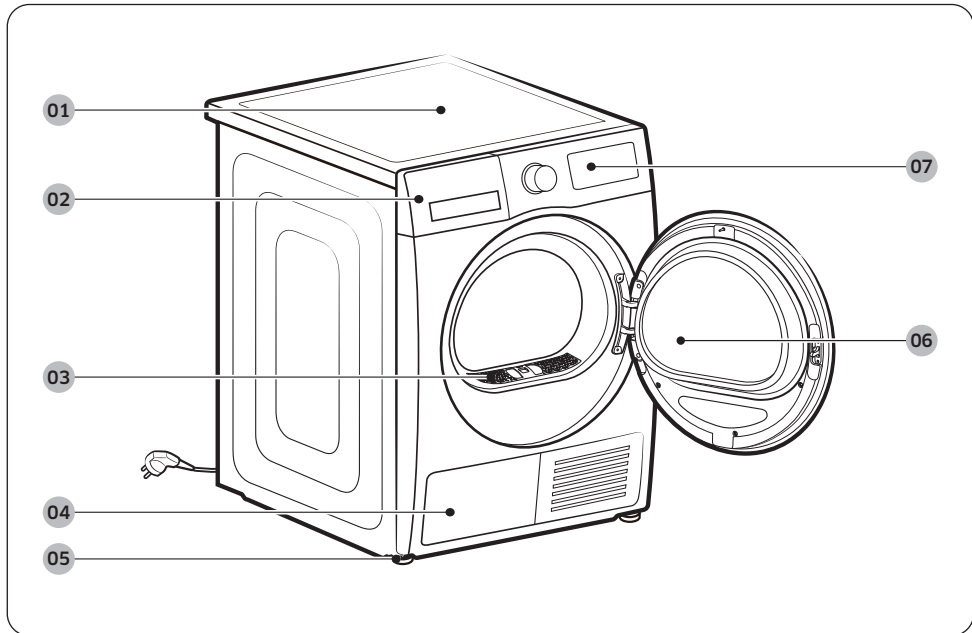

01 Gornji poklopac

02 Rezervoar za vodu

03 Filter za otpatke

04 Izmenjivač toplote

05 Nožica za ravnanje

06 Vrata

07 Kontrolna tabla

Dodaci (isporučeni)

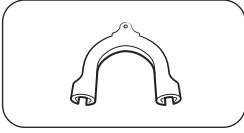

Vodica za crevo

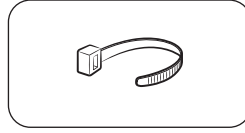

Vezica za kablove

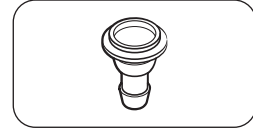

Priključak za crevo

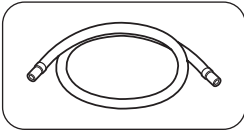

Dugačko odvodno crevo (2 m)

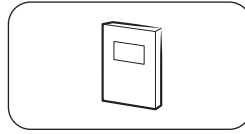

Korisnički priručnik

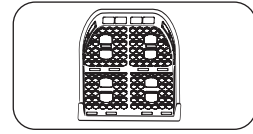

Rešetka za sušenje (odnosi se samo na odgovarajuće modele)

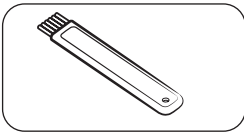

Četka za čišćenje

NAPOMENA

- Komplet za slaganje omogućava postavljanje sušilice na mašinu za pranje veša. Imajte u vidu da komplet za slaganje može da se koristi samo sa mašinama za pranje i sušenje veša kompanije Samsung. Da biste kupili komplet za slaganje, obratite se servisnom centru kompanije Samsung ili lokalnom prodavcu uređaja. Komplet za slaganje se razlikuje u zavisnosti od modela mašine za pranje veša.
- Uputstva za postavljanje sušilice na mašinu za pranje veša nalaze se u priručniku za instaliranje koji je isporučen kompletom za slaganje.
- Informacije o modelima kompleta za slaganje koje možete da koristite za postavljanje sušilice na mašinu za pranje veša potražite u korisničkom priručniku koji je isporučen uz Samsung mašinu za pranje veša.

Postavljanje

Uslovi za postavljanje

NAPOMENA

Ovu sušilicu mora da instalira kvalifikovani instalater. U slučaju da bude potreban servis zbog loše ili nepravilne instalacije, korisnik će se smatrati odgovornim, a garancija može biti poništena. Sačuvajte ova uputstva za buduću upotrebu.

UPOZORENJE

- Nemojte da uključujete kabl za napajanje u zidnu utičnicu pre nego što završite postavljanje sušilice.
- Za premeštanje sušilice potrebne su najmanje dve osobe.
- Nemojte da dozvolite deci ili kućnim ljubimcima da se igraju u sušilici ili oko nje. Oni moraju biti pod nadzorom u svakom trenutku.
- Držite ambalažu van domašaja dece.
- Nemojte sami da menjate oštećeni kabl za napajanje ili utičnicu. Zamenu oštećenog kabla za napajanje ili utikača treba da obavi serviser kompanije Samsung ili kvalifikovani serviser.
- Ne pokušavajte sami da popravljate, rasklapate ili prepravljate sušilicu. Za sve popravke obratite se najbližem servisnom centru kompanije Samsung.
- Skinite vrata/poklopce sa svih uređaja za odlaganje da biste izbegli opasnost od gušenja dece.
- Ako se iz sušilice čuje čudan zvuk, ako se oseća miris paljevine ili se uređaj dimi, odmah isključite utikač iz utičnice i obratite se najbližem servisnom centru.
- Nemojte da isključujete sušilicu dok radi.
- Nemojte da stavljate zapaljive predmete blizu sušilice.

Uslovi za električne instalacije i uzemljenje

- Sušilica mora da ima odgovarajuće uzemljenje. Ako sušilica bude neispravno radila ili se pokvari, uzemljenje će smanjiti rizik od strujnog udara tako što će električnoj struji obezbediti putanju sa manje otpora. Sušilica se isporučuje sa kablom za napajanje koji ima utikač sa 3 šiljka. Utikač mora da se uključi u odgovarajuću utičnicu koja je pravilno instalirana i uzemljena u skladu sa svim lokalnim propisima.
- Ukoliko imate pitanja u vezi sa zahtevima za električne instalacije i uzemljenje, obratite se električaru kompanije Samsung ili kvalifikovanom električaru.

UPOZORENJE

- Uključite kabl za napajanje u uzemljenu trofaznu utičnicu.
- Nemojte da koristite oštećeni utikač, kabl za napajanje ili zidnu utičnicu koja nije dobro pričvršćena ili je oštećena.
- Nemojte koristiti adapter ni produžni kabl.
- Nepravilno povezivanje provodnika za uzemljenje opreme može da izazove strujni udar. Ako niste sigurni da li je sušilica pravilno uzemljena, obratite se kvalifikovanom električaru.
- Nemojte ni na koji način da prepravljate utikač, kabl za napajanje niti utičnicu.
- Nemojte da povezujete provodnik za uzemljenje na plastične vodovodne cevi, gasovodne cevi ili toplovodne cevi.



Instaliranje u udubljenje ili ormar

Ako se sušilica postavlja u udubljenje ili ormar, potrebno je obezbediti minimalni slobodni prostor, kao što je navedeno u nastavku:

Sa strane	Gore	Napred	Pozadi
25 mm	25 mm	490 mm	50 mm

Ukoliko postavljate sušilicu sa mašinom za pranje veša, prednji deo otvora u zidu ili ormaru mora imati slobodan otvor za vazduh od najmanje 490 mm.

Detaljan opis instalacije

Pre nego što instalirate sušilicu, obavezno pročitajte **Uslovi za postavljanje** na stranici **16**.

KORAK 1 Izaberite lokaciju

Uslovi u vezi sa lokacijom

Izaberite ravnu, čvrstu podlogu koja može da izdrži vibracije. Izaberite mesto na kome je omogućen lak pristup trofaznoj utičnici.

Iz praktičnih razloga, razmislite o postavljanju sušilice pored mašine za pranje.

UPOZORENJE

- Sušilica mora biti postavljena u zatvoren prostor.
- Nemojte da postavljate sušilicu na mesta koja su izložena vremenskim uslovima.
- Odgovarajuća temperatura okruženja tokom ugradnje je 5~35°C.
 - Ako je temperatura dovoljno niska da zamrzne kondenzovanu vodu u mašini za sušenje i crevima, mašina za sušenje možda neće raditi ili se može oštetiti.
 - Vodite računa da temperatura lokacije na kojoj je mašina za sušenje instalirana nije van preporučenog temperaturnog opsega. Performanse sušenja mogu biti slabije.
 - Vodite računa da mašinu za sušenje ne postavite u zatvoreno okruženje ili u blizini uređaja koji proizvode toplotu.
- Nemojte da postavljate sušilicu na mesta na kojima može da dođe do curenja gasa.
- Ne koristite u prostoru sa slabom ventilacijom.
- Koristite isključivo izvor napajanja koji je povezan na zid.



Postavljanje

KORAK 2 Podesite nožice za ravnanje

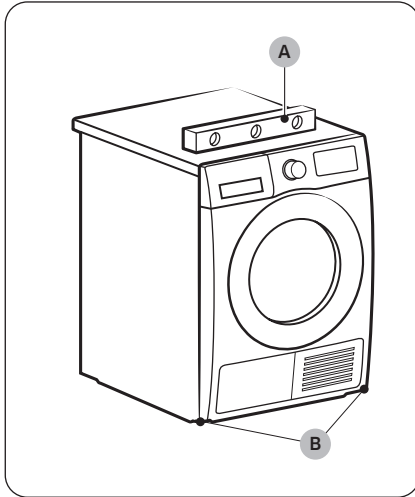

1. Polako ugurajte sušilicu na željeno mesto.
2. Pomoću **libele (A)** proverite poravnanje sušilice od jedne strane do druge i od prednjeg do zadnjeg dela.
3. Ukoliko sušilica nije postavljena ravno, okrećite **nožice za poravnanje (B)** ulevo ili udesno da biste podesili visinu.
4. Nakon što poravnate sušilicu, proverite da li se stabilno oslanja na pod.
5. Priključite sušilicu.

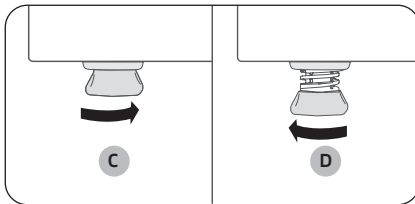

NAPOMENA

- Da biste sušilicu postavili na istu visinu kao mašina za pranje veša, okrećite nožice za ravnanje udesno dok se potpuno ne **uvuku (C)**. Zatim okrećite nožice za ravnanje ulevo da biste ih **izvukli (D)**, sve dok sušilica i mašina za pranje veša ne budu na istoj visini.
- Izvucite nožicu za ravnanje samo onoliko koliko je potrebno. Ako previše izvučete nožicu za ravnanje, sušilica može vibrirati.

KORAK 3 Povezivanje odvodnog creva

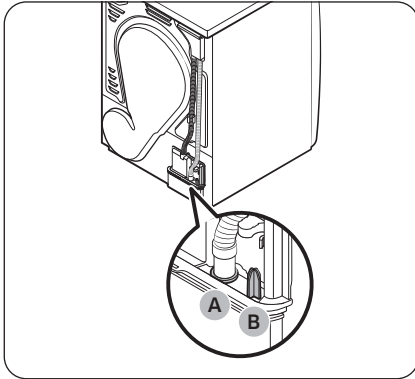

- Izričito preporučujemo povezivanje odvodnog creva sa odvodnim sistemom.
- Ako je odvodno crevo sušilice prekratko za povezivanje sa odvodnim sistemom, koristite priloženo dodatno crevo (dugo odvodno crevo).
- Koristite ugrađenu fioku za vodu samo ako ne možete da povežete odvodno crevo sa odvodnim sistemom.

NAPOMENA

Prema podrazumevanim fabričkim postavkama, ova sušilica je podešena tako da koristi ugrađenu fioku za vodu za odvod kondenzovane vode.

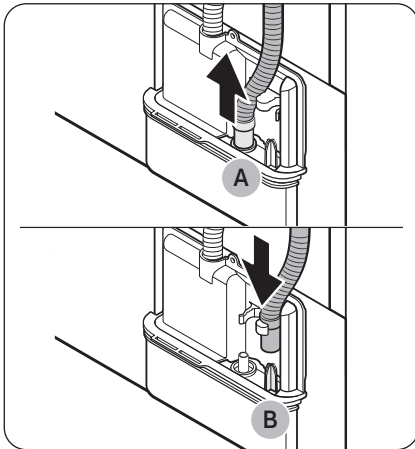

1. Uklonite odvodno crevo sa **otvora (A)**, a zatim ga umetnite u **deo (B)**.

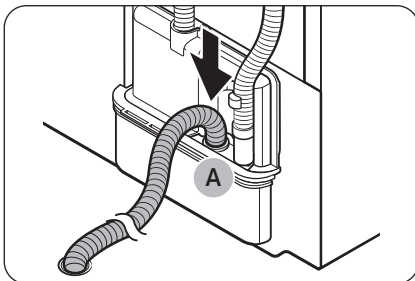

2. Gurnite jedan kraj pomoćnog creva (dugačko odvodno crevo) u **otvor (A)**.
3. Priključite drugi kraj (odvod) pomoćnog creva na odvodni sistem na jedan od sledećih načina:

Postavljanje

Preko umivaonika:

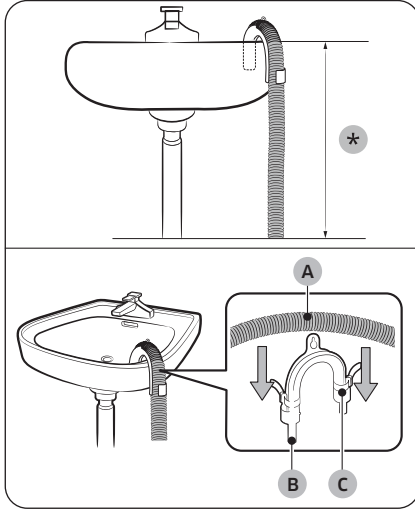

1. Obavezno postavite kraj pomoćnog creva na visinu manju od **90 cm (*)** u odnosu na dno sušilice.
2. Za savijanje određenog dela pomoćnog creva upotrebite plastičnu **vođicu za crevo (B)** koju ste dobili u kompletu i pričvrstite je na zid pomoću kuke ili na slavinu parčetom kanapa. Povežite **odvodno crevo (A)** i **vođicu za crevo (B)** i pričvrstite ih pomoću **vezice (C)**.
3. Pomoćno crevo (dugačko odvodno crevo) možete da priključite direktno na odvod za kondenzovanu vodu.

⚠ OPREZ

Ne nastavljajte odvodno crevo. Može da dođe do curenja vode na spoju. Koristite dugačko odvodno crevo.

Pomoću odvodne cevi umivaonika:

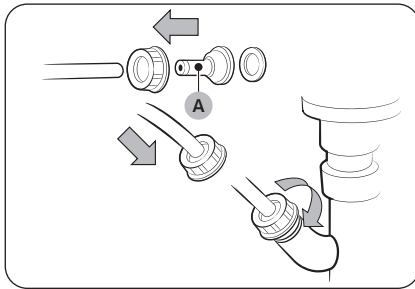

1. Sklopite **priključak za crevo (A)** i pričvrstite ga na kraj pomoćnog creva na prikazan način.

⚠ OPREZ

Obavezno dobro pričvrstite crevo i priključak da ne bi došlo do curenja vode.

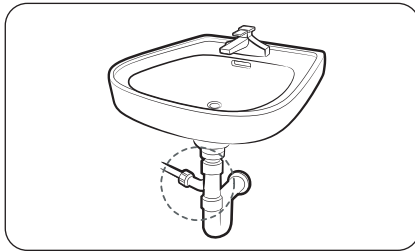

2. Povežite adapter za crevo direktno sa odvodnom cevju umivaonika.

KORAK 4 Provera instalacije

- Celokupna ambalaža je pravilno skinuta i odložena.
- Sušilica je poravnata i stabilno se oslanja na pod.
- Proverite da nijedan dodatak nije ostao u bubnju.
- Nemojte da blokirate otvor za protok vazduha na rešetki za hlađenje na prednjoj strani sušilice.
- Ne stavljajte zapaljive predmete blizu sušilice i vodite računa da se oko nje ne nalaze nikakvi predmeti.
- Nemojte da skidate podesive nožice za ravnanje. One služe za poravnavanje sušilice sa podlogom.
- Preporučujemo da nakon instalacije sačekate najmanje 1 sat pre korišćenja sušilice.

KORAK 5 Uključivanje napajanja

Utaknite kabl za napajanje u zidnu utičnicu zaštićenu osiguračem ili sklopkom. Zatim dodirnite dugme  da biste uključili sušilicu.

NAPOMENA

Pokrenite ciklus  Time Dry (Vremenski ograničeno sušenje) na 20 minuta kako biste proverili da li sušilica radi, zagreva se i isključuje. Ako se HC informativni kôd i dalje prikazuje, obratite se lokalnom korisničkom centru.

Menjanje strane na koju se vrata otvaraju (samo za odgovarajuće modele)

Možete da promenite stranu na koju se vrata otvaraju u zavisnosti od uslova lokacije ili potreba.

UPOZORENJE

Promenu strane na koju se vrata otvaraju treba da obavi kvalifikovani tehničar.

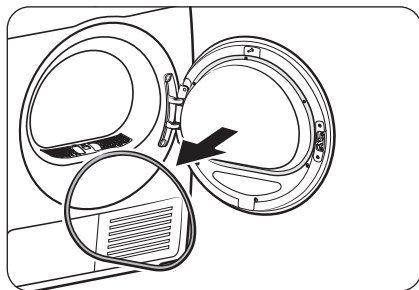

1. Skinite zaptivku sa vrata.

Postavljanje

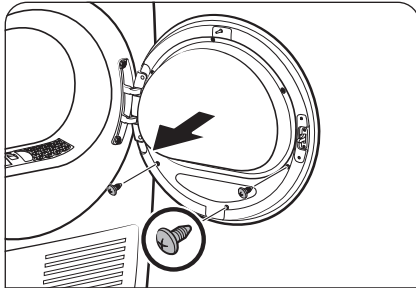

2. Skinite zavrtnje sa unutrašnjeg držača stakla na vratima.
- Prvo otpustite i uklonite 3 zavrtnja na donjoj strani. Zatim otpustite i uklonite 3 zavrtnja na gornjoj strani držača.

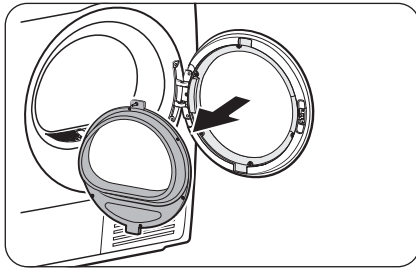
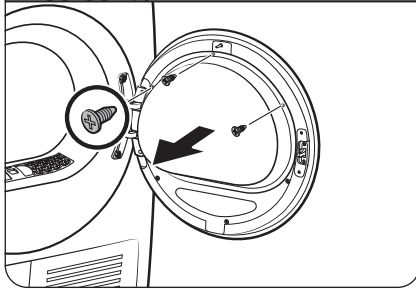

3. Skinite držač stakla.

⚠ OPREZ

Pazite da ne ispustite neki deo držača prilikom njegovog skidanja. U suprotnom, može da dođe do oštećenja imovine (naprsnuća ili loma) ili telesne povrede.

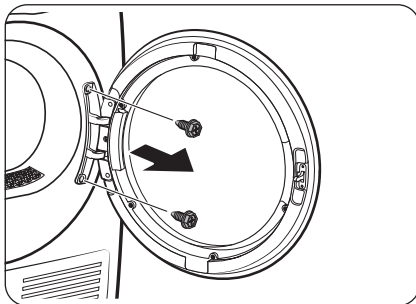

4. Uklonite zavrtnjne šarke, a zatim uklonite vrata.
- Otpustite i uklonite 2 zavrtnja na okviru vrata.
 - Da ne bi dolazilo do abrazije zavrtnjanja, koristite imbus ključ.

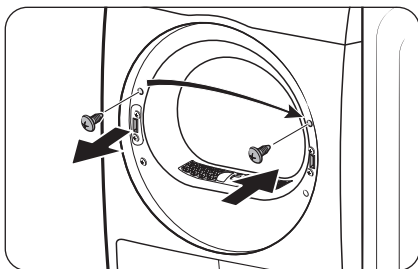

5. Uklonite gornji zavrtnj sa leve strane okvira vrata, pa ga zatim umetnite u odgovarajuću desnu rupu na okviru vrata. Ne uklanjajte zavrtnje donjeg nosača.

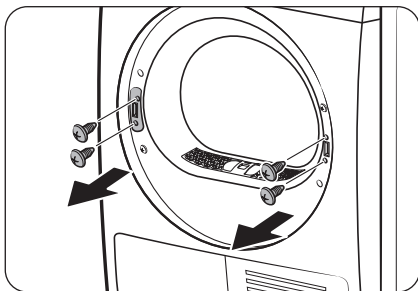

6. Uklonite 2 zavrtnja nosača sa desnog okvira, pa uklonite 2 zavrtnja držača na levom okviru.

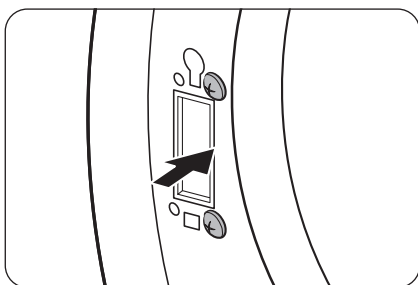

7. Ubacite 2 uklonjena zavrtnja nosača u levi okvir, kao što je prikazano.
- Na slici desno prikazani su pravilni položaji zavrtnja.

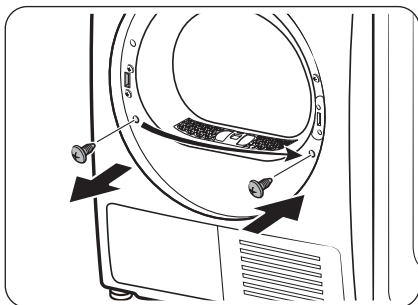

8. Uklonite donji zavrtnj sa levog okvira, pa ga zatim umetnite u odgovarajuću rupu na desnom okviru.

Postavljanje

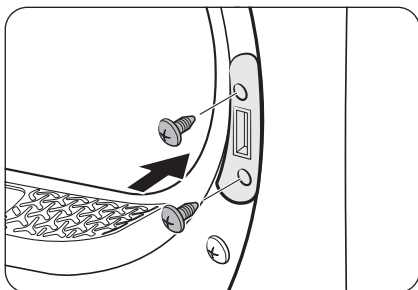

9. Postavite hvatač ručice na desni okvir, pa ga zategnite pomoću 2 zavrtnja za hvatač.

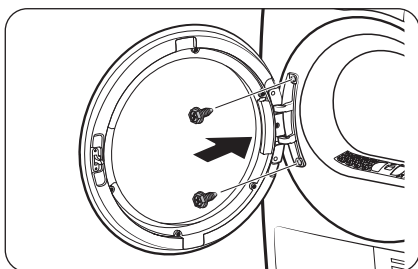

10. Postavite šarku vrata na suprotnu stranu okvira vrata, pa zategnite 2 zavrtnja.

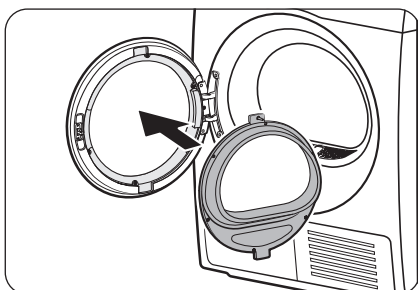

11. Postavite unutrašnji držač stakla unutar poklopca vrata, koja ste postavili na levi okvir.

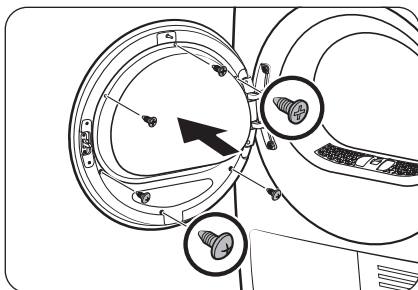

12. Pričvrstite 3 zavrtnja držača na vrhu. Zatim pričvrstite 3 zavrtnja držača na dnu.

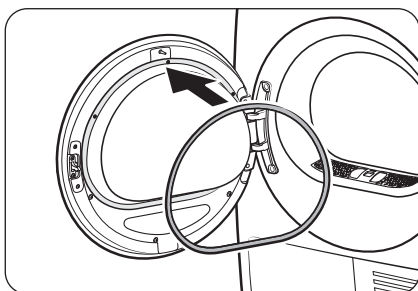

13. Postavite zaptivku na vrata.

NAPOMENA

Ako želite da vratite vrata u prvobitni položaj, ponovite ove korake. Imajte u vidu da će vrata, šarke i ostali delovi biti na suprotnoj strani u odnosu na položaje opisane u ovim koracima.

Životna sredina

Molimo vas da materijale za pakovanje ovog proizvoda odlažete na „ekološki prihvatljiv“ način. Za dodatne detalje obratite se lokalnim vlastima.

Korišćenje

Kontrolna tabla

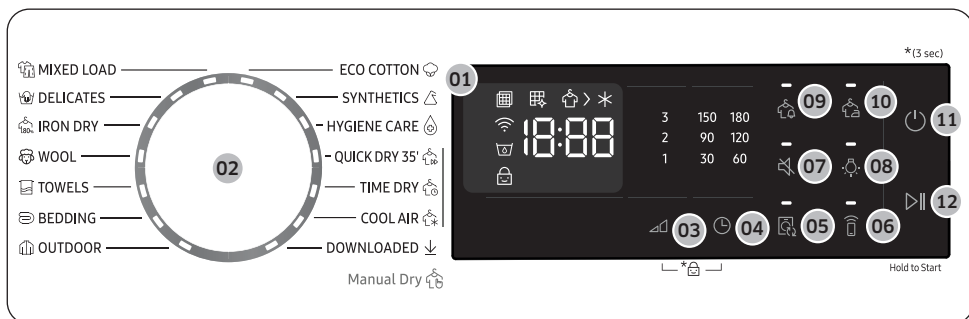

01 Digitalni grafički ekran	Prikaz svih informacija o programu: trajanje programa, informativni kodovi i status sušilice.
02 Regulator programa	Okrenite regulator da biste izabrali program. Pogledajte Pregled programa na stranici 28 za informacije o dostupnim programima.
03 Nivo sušenja	Pritisnite ovo dugme da biste izabrali nivo sušenja u programima ECO COTTON (ECO PAMUK) , MIXED LOAD (MEŠANO) i SYNTHETICS (SINTETIKA) . Sušenje se podešava u tri nivoa (1-3). 1. nivo se koristi za delimično sušenje veša koji se suši položen ili okačen. 3. nivo je najjači i koristi se za sušenje većih količina veša ili krupnijih komada veša.
04 Vreme	Pritisnite ovo dugme da biste podesili trajanje programa TIME DRY (VREMENSKI OGRANIČENO SUŠENJE) i COOL AIR (HLADAN VAZDUH) . Dostupne su sledeće opcije trajanja (u minutima): 30, 60, 90, 120, 150 i 180. <ul style="list-style-type: none"> • Opcije od 120, 150 i 180 minuta nisu dostupne za programe COOL AIR (HLADAN VAZDUH). • Tačno vreme sušenja zavisi od stepena vlažnosti veša.
05 Auto Cycle Link	U zavisnosti od odabranog ciklusa na mašini za pranje, najprikladniji ciklus sušenja će biti podešen kada dodirnete ovo dugme. Ova funkcija je dostupna samo kada uključite Auto Cycle Link u aplikaciji SmartThings na vašem pametnom telefonu. <ul style="list-style-type: none"> • Auto Cycle Link je dostupan samo kada su i mašina za pranje i mašina za sušenje povezane na Wi-Fi mrežu.
06 Smart Control	Dodirnite da biste aktivirali ili deaktivirali funkciju Smart Control. <ul style="list-style-type: none"> • Kada se aktivira funkcija Smart Control, možete daljinski da upravljate sušilicom pomoću aplikacije SmartThings na svom pametnom telefonu.
07 Uključivanje/isključivanje zvuka	Pritisnite da uključite ili isključite zvuk na mašini za sušenje veša. Podešavanje zvuka će biti sačuvano nakon što isključite sušilicu i ponovo je uključite.

08 Svetlo bubnja	Pritisnite ovo dugme da biste uključili ili isključili unutrašnju lampu. Lampa ostaje upaljena 2 minuta nakon što se uključi, a zatim se automatski isključuje.
09 Upozorenje na vlažan veš	Ovaj alarm je dostupan samo za programe ECO COTTON (ECO PAMUK), MIXED LOAD (MEŠANO) i SYNTHETICS (SINTETIKA). Ako sušite različite vrste tkanina zajedno, indikator funkcije Upozorenje na vlažan veš () počinje da trepti kada se veš osuši u proseku do 80%. Zahvaljujući tome, možete ranije da izvadite iz sušilice odeću koju ne želite potpuno da osušite ili koja se brzo suši, a da ostavite ostatak veša da nastavi da se suši.
10 Sprečavanje gužvanja	Dodatna 3 sata povremenog okretanja u bubnju na kraju izabranog programa u cilju smanjivanja gužvanja. Na ekranu se pojavljuje veliki krug, a bubanj se povremeno okreće. Pritisnite Sprečavanje gužvanja da biste aktivirali ovu funkciju. Trepere odgovarajući indikatori.
11 Uključivanje/ Isključivanje	Pritisnite ovo dugme da biste uključili/isključili sušilicu. Ako u roku od 10 minuta nakon uključivanja sušilice ne pritisnete nijedno dugme, sušilica će se automatski isključiti.
12 Pokretanje/ Pauziranje	Pritisnite ovo dugme da biste pokrenuli ili pauzirali sušilicu. Ako sušilica radi, pritisnite jedanput ovo dugme da biste pauzirali sušilicu. Ponovo pritisnite dugme za nastavak rada.

Opis ikona

	Proverite filter	<ul style="list-style-type: none"> Potrebno je da očistite filter. (Kada se uređaj uključi i nekoliko sekundi nakon toga, uvek možete videti ovaj alarm na ekranu).
	Očistite deo za razmenu toplote	<ul style="list-style-type: none"> Potrebno je da očistite deo za razmenu toplote.
	Sušenje	<ul style="list-style-type: none"> Proces sušenja je u toku.
	Hlađenje	<ul style="list-style-type: none"> Proces hlađenja je u toku.
	Wi-Fi	<ul style="list-style-type: none"> Ova ikona označava da je sušilica povezana sa Wi-Fi mrežom.
	Rezervoar za vodu je pun	<ul style="list-style-type: none"> Rezervoar za vodu je pun.
	Roditeljska kontrola	<ul style="list-style-type: none"> Funkcija Roditeljska kontrola je uključena.













NAPOMENA

Uključivanjem Wi-Fi mreže troši se više električne energije. U sredinama u kojima je Wi-Fi mreža često uključena, stvarna potrošnja električne energije može biti veća od vrednosti navedenih u odeljku sa specifikacijama.







Korišćenje

Pregled programa

Optimalno sušenje

Ciklus	Opis	Maksimalni teret (kg)
 MIXED LOAD (MEŠANO)	Za mešani veš koji sadrži pamuk i sintetiku.	MAKS.
 DELICATES (OSETLJIVO)	Za osetljiv veš, kao što je donje rublje.	2
 IRON DRY (SUŠENJE ZA PEGLANJE)	Proces sušenja u ovom programu se završava dok je veš vlažan, što olakšava peglanje.	MAKS.
 WOOL (VUNA)	Samo za vunu koja može da se pere i suši mašinski. Da biste postigli najbolje rezultate, izvrite veš pre sušenja.	1
 TOWELS (PEŠKIRI)	Koristite ovu funkciju za sušenje peškira.	4
 BEDDING (POSTELJINA)	Za krupan veš poput ćebadi, čaršava, prekrivača i lakih jorgana.	2
 OUTDOOR (ODEĆA ZA AKTIVNOSTI NA OTVORENOM)	Za odeću za aktivnosti na otvorenom, kao što su ski-odelo i odeća za planinarenje, kao i za materijale poput spandeksa, tkanina sa elastinom i mikrovlaknima. Ovaj program se preporučuje za veš opran pomoću programa  OUTDOOR (ODEĆA ZA AKTIVNOSTI NA OTVORENOM) .	2
 ECO COTTON (ECO PAMUK)	Eko program je pogodan za sušenje vlažnog pamučnog veša i taj program se koristi za procenu usaglašenosti sa propisima o ekološkom dizajnu u EU. Eko program je najefikasniji program u pogledu potrošnje energije za sušenje vlažnog pamučnog veša.	MAKS.
 SYNTHETICS (SINETIKA)	Za blago zaprljane bluze i košulje od poliestera (diolen, trevira), poliamida (perlon, najlon) ili sličnih mešavina.	4
 HYGIENE CARE (HIGIJENSKA NEGA)	Za dezinfekciju mokre i suve odeće i lanene tkanine kako bi se eliminisale bakterije.	2
 DOWNLOADED (PREUZETO)	Označite da biste izabrali između nekoliko ciklusa koji su dostupni u aplikaciju SmartThings na vašem pametnom telefonu. <ul style="list-style-type: none">Fabričke postavke: SHIRTS (KOŠULJE)	2

Manual Dry (Ručno sušenje)

Ciklus	Opis	Maksimalni teret (kg)
 QUICK DRY 35' (BRZO SUŠENJE 35')	Za sušenje lakog pamuka i sintetike ili odeće koju je potrebno brzo osušiti. Podrazumevano vreme sušenja je 35 minuta.	1
 TIME DRY (VREMENSKI OGRANIČENO SUŠENJE)	Ovo dugme koristite za podešavanje željenog trajanja sušenja. 1. Okrenite Regulator programa i izaberite  TIME DRY (VREMENSKI OGRANIČENO SUŠENJE) . 2. Pomoću dugmeta  Vreme podesite vreme sušenja između 30 minuta i 180 minuta. Pritiskajte ovo dugme  (Vreme) da biste izabrali željenu opciju u koracima od 30 minuta.  NAPOMENA Stvarno trajanje programa može da se razlikuje u zavisnosti od vlažnosti veša.	-
 COOL AIR (HLADAN VAZDUH)	Sve vrste materijala. Za osvežavanje ili provetravanje veša koji nije dugo nošen.	-

NAPOMENA

Punjenje mašine za sušenje veša do maksimalnog nivoa naznačenog u ovom odeljku za svaki ciklus doprinosi uštedi energije.

Korišćenje







Tabela sa ciklusima

NAPOMENA

Da biste postigli najbolje rezultate, pridržavajte se preporučenih količina veša za svaki program sušenja.

- **Velika količina veša:** Napunite približno $\frac{3}{4}$ bubnja. Nemojte da dodajete veš preko ovog nivoa, pošto je potreban prostor za slobodno okretanje.
- **Srednja količina veša:** Napunite približno $\frac{1}{2}$ bubnja.
- **Mala količina veša:** Stavite 3-5 artikala u bubanj, odnosno napunite najviše $\frac{1}{4}$ bubnja.







Ciklus	Preporučeni veš	Količina veša	Nivo sušenja
 MIXED LOAD (MEŠANO)	Mešani veš koji sadrži pamuk i sintetiku	MAKS.	Dostupno
 DELICATES (OSETLJIVO)	Svila, osetljivi materijali i donji veš.	2 	Nedostupno
 IRON DRY (SUŠENJE ZA PEGLANJE)	Proces sušenja u ovom programu se završava dok je veš vlažan, što olakšava peglanje.	MAKS.	Nedostupno
 WOOL (VUNA)	Samo za vunu koja može da se pere i suši mašinski.	1 	Nedostupno
 TOWELS (PEŠKIRI)	Koristite ovu funkciju za sušenje peškira.	4 	Nedostupno
 BEDDING (POSTELJINA)	Za krupan veš poput čebadi, čaršava, prekrivača i lakih jorgana.	2 	Nedostupno
 OUTDOOR (ODEĆA ZA AKTIVNOSTI NA OTVORENOM)	Za odeću za aktivnosti na otvorenom, kao što su ski-odelo i odeća za planinarenje, kao i za materijale poput spandeksa, tkanina sa elastičnom i mikrovlaknima.	2 	Nedostupno
 ECO COTTON (ECO PAMUK)	Za blago zaprljane pamučne materijale, posteljinu, stolnjake, donji veš, peškire i košulje.	MAKS.	Dostupno
 SYNTHETICS (SINTETIKA)	Sintetika ili mešovine materijala.	4 	Dostupno
 HYGIENE CARE (HIGIJENSKA NEGA)	Koristite za sterilizaciju pamučnih predmeta, kao što su ubrusi, pelene i maramice.	2 	Nedostupno
 QUICK DRY 35' (BRZO SUŠENJE 35')	Sintetika i laki pamučni materijali	1 	Nedostupno
 TIME DRY (VREMENSKI OGRANIČENO SUŠENJE)	Sve vrste materijala; program sa vremenskim ograničenjem.	-	Nedostupno

Ciklus	Preporučeni veš		Količina veša	Nivo sušenja
 COOL AIR (HLADAN VAZDUH)	Sve vrste materijala. Za osvežavanje ili provetravanje veša koji nije dugo nošen.		-	Nedostupno
 DOWNLOADED (PREUZETO)	SHIRTS (KOŠULJE)	Košulje ili bluze koje se ne peglaju od pamuka, lana, sintetičkih vlakana ili mešavine materijala.	2 	Nedostupno
	DENIM (TEKSAS)	Za sušenje robe od teksasa, kao što su farmerke.	3 	Nedostupno
	AIR REFRESH (OSVEŽAVANJE VAZDUHA)	Koristite ovaj ciklus da biste dezinfikovali odeću i da bi ona postala svežija i čistija.	1 	Nedostupno
	AIR BEDDING CARE (OSVEŽAVANJE POSTELJINE)	Za uklanjanje prašine sa odjeće, prekrivača, čaršava i posteljine, itd.	2 	Nedostupno
	WARM AIR (TOPAO VAZDUH)	Manji artikli i vlažna odeća; svakodnevna odeća pogodna za sušenje vrelim vazduhom	-	Nedostupno

Korišćenje

Početak rada



Jednostavni koraci za početak korišćenja

1. Pritisnite dugme  **Uključivanje/Isključivanje** da biste uključili sušilicu.
2. Proverite da li je postavljen filter za dlačice.
3. Stavite veš u sušilicu i zatvorite vrata.
4. Da biste izabrali program, okrenite dugme **Regulator programa**.
5. Promenite postavke programa ( **Nivo sušenja** i  **Vreme**) po potrebi.
6. Izaberite željene postavke i opcije. ( **Sprečavanje gužvanja**,  **Svetlo u bubnju**, i/ili  **Upozorenje na vlažan veš**).
7. Pritisnite dugme  **Pokretanje/Pauziranje**. Indikator sušilice će se uključiti, a na ekranu će se prikazati procenjeno vreme trajanja programa.

NAPOMENA

- Kada uključite napajanje uređaja, indikator Proverite filter  treperi nekoliko sekundi i zatim se izgasi. To je uobičajeno.
- Broj dostupnih postavki i opcija se razlikuje u zavisnosti od programa.

Promena programa za vreme rada mašine





1. Pritisnite dugme  **Pokretanje/Pauziranje** da biste zaustavili mašinu.
2. Izaberite neki drugi program.
3. Pritisnite  **Pokretanje/Pauziranje** da biste pokrenuli novi program.

Razvrstavanje i punjenje

- Nemojte stavljati veću količinu veša od preporučene.
- Izbegavajte da zajedno stavljate tešku i laku odeću.
- Ako sušite jednu ili dve stavke, dodajte suv peškir kako bi sušenje bilo efikasnije.
- Da biste postigli najbolje rezultate, razdvojite stvari pre nego što ih stavite u sušilicu.
- Ako preopteretite sušilicu, okretanje će biti otežano pa može doći do neravnomernog sušenja i gužvanja.
- Izbegavajte zajedno da sušite stvari od vune i mikrovlakana ako se to ne preporučuje na etiketi.
- Izbegavajte sušenje neopranih stvari
- Nemojte da sušite stvari zaprljane uljem, alkoholom, benzinom itd.

Vodič za programe

Obavezno se pridržavajte uputstava sa etikete za sušenje. Ako uputstva sa etikete nisu dostupna, koristite sledeću tabelu.

Prekrivači i jorgani	<ul style="list-style-type: none">Izaberite postavke visoke temperature.
Ćebad	<ul style="list-style-type: none">Da biste postigli najbolje rezultate, sušite jedno po jedno ċebe.
Platnene pelene	<ul style="list-style-type: none">Izaberite postavke visoke temperature.
Stvari punjene perjem	<ul style="list-style-type: none">Nemojte ih sušiti na vrelom vazduhu. Može doći do požara. Koristite samo program  COOL AIR (HLADAN VAZDUH).
Penasta guma (podloga tepiha, plišane igračke itd.)	<ul style="list-style-type: none">Nemojte ih sušiti na vrelom vazduhu. Može doći do požara. Koristite samo program  COOL AIR (HLADAN VAZDUH).
Jastuci	<ul style="list-style-type: none">Dodajte nekoliko suvih peškira koji će pomoći pri okretanju veša i učiniti ga rastresitijim.Nemojte sušiti jastuke od penaste gume ili memorijske pene vrelim vazduhom. Koristite samo program  COOL AIR (HLADAN VAZDUH).
Plastika (zavese za tuš kabinu, prekrivke za baštenski nameštaj itd.)	<ul style="list-style-type: none">Izaberite  COOL AIR (HLADAN VAZDUH) ili  TIME DRY (VREMENSKI OGRANIČENO SUŠENJE).Podesite nivo sušenja na niži ili najniži nivo.

OPREZ



Nemojte koristiti sušilicu za sušenje stavki koje nisu navedene.

Korišćenje

Specijalne funkcije

Roditeljska kontrola

Funkcija Roditeljska kontrola sprečava decu da se igraju sa sušilicom. Kada se aktivira funkcija Roditeljska kontrola, sva dugmad su onemogućena, osim dugmeta  Uključivanje/Isključivanje.

Da biste aktivirali/deaktivirali funkciju Roditeljska kontrola, istovremeno pritisnite i zadržite 3 sekunde dugmad  Nivo sušenja i  Vreme.



NAPOMENA

Ako se funkcija Roditeljska kontrola aktivira, a sušilica se isključi, pa se ponovo uključi, funkcija Roditeljska kontrola će i dalje biti aktivna.



Smart Control

Možete da se povežete sa aplikacijom SmartThings i daljinski upravljate sušilicom.

Povezivanje sušilice

- Preuzmite i otvorite aplikaciju SmartThings na svom mobilnom uređaju
- Dodirnite i zadržite  da biste uključili sušilicu.
- Dodirnite i zadržite  na sušilici.
 - a. Sušilica prelazi u režim pristupne tačke i povezuje se sa vašim mobilnim uređajem.
 - b. Dodirnite  da biste potvrdili identitet sušilice na svom mobilnom uređaju.
 - c. Kada se provera identiteta završi, sušilica je uspešno povezana sa aplikacijom. Koristite razne funkcije koje su dostupne u aplikaciji SmartThings.



NAPOMENA

- Ako se sušilica ne poveže sa aplikacijom SmartThings, pokušajte ponovo.
- Proverite ruter ako naiđete na probleme sa internet vezom nakon povezivanja sušilice sa aplikacijom SmartThings.
- Uključivanje i isključivanje Wi-Fi mreže se može vršiti pritiskajući  Vreme +  Smart Control u trajanju od 3 sekunde
- Uključena Wi-Fi funkcija omogućava da se povežete sa sušilicom preko aplikacije SmartThings na pametnom telefonu, bez obzira na status napajanja sušilice. Međutim, u aplikaciji SmartThings se prikazuje da je sušilica van mreže ako je Wi-Fi funkcija sušilice isključena.
- Zatvorite vrata pre pokretanja funkcije Smart Control.
- Ako ste koristili sušilicu 20 puta bez povezivanja sa aplikacijom SmartThings, sledeći put kada uključite sušilicu prikazaće se iskačuća poruka o povezivanju sa funkcijom Smart Control u trajanju od 3 sekunde.
- Ako Wi-Fi funkcija sušilice nije povezana sa pristupnom tačkom (AP), Wi-Fi će se isključiti kada isključite napajanje.

Ostani povezan

Podesite funkciju Stay Connect (Ostani povezan) u aplikaciji SmartThings. Sušilica će ostati povezana sa aplikacijom kako biste mogli da je koristite kada niste kod kuće.

1. Ako uključite funkciju Stay Connect (Ostani povezan) u aplikaciji SmartThings, sušilica će ostati u režimu pripravnosti za uštedu energije nakon završetka ciklusa.
 - Funkcija Stay Connect (Ostani povezan) ostaje aktivna do 24 sata ako su vrata sve vreme zatvorena.

-
2. Ako je funkcija Stay Connect (Ostani povezan) aktivna, funkcije Smart Control  i Wi-Fi  uključuju ekran sušilice.
 3. Na praktičan način kontrolišite svoju sušilicu pomoću aplikacije SmartThings

NAPOMENA

Sušilica prelazi u režim pripravnosti za uštedu energije kada je rad pauziran, čak i ako mašina nije povezana sa aplikacijom SmartThings.

SmartThings

Povezivanje na Wi-Fi mrežu

Na pametnom telefonu pređite u odeljak **Settings (Podešavanja)**, uključite bežičnu vezu i izaberite AP (pristupnu tačku).

- Ovaj uređaj podržava protokole za Wi-Fi od 2,4 GHz.

Preuzimanje

U prodavnici aplikacija (Google Play Store, Apple App Store, Samsung Galaxy Apps) pronađite aplikaciju SmartThings pomoću termina za pretragu „SmartThings“. Preuzmite i instalirajte tu aplikaciju na uređaj.

NAPOMENA

Ova aplikacija može da se menja bez najave, sa ciljem poboljšavanja kvaliteta rada.

Pored toga, dodatna ažuriranja aplikacije ili funkcija u aplikaciji mogu se prekinuti zbog upotrebljivosti i bezbednosti, čak i ako su ažuriranja podržana u vašem operativnom sistemu.

Prijavljivanje

Prvo morate da se prijavite u aplikaciju SmartThings preko Samsung naloga. Ako treba da otvorite novi Samsung nalog, primenite uputstva iz aplikacije. Za otvaranje novog naloga vam nije potrebna dodatna aplikacija.

NAPOMENA

Ako imate Samsung nalog, prijavite se pomoću njega. Svi registrovani korisnici pametnih telefona kompanije Samsung se automatski prijavljuju.

Da biste registrovali svoj uređaj u aplikaciji SmartThings

1. Proverite da li je pametni telefon povezan na bežičnu mrežu. Ukoliko nisu, pređite na **Settings (Podešavanja)**, uključite bežičnu vezu i izaberite AP (Pristupna tačka).
2. Otvorite aplikaciju **SmartThings** na pametnom telefonu.
3. Ako se prikaže poruka „A new device is found. (Pronađen je novi uređaj.)“, izaberite „**Add (Dodaj)**“.
4. Ako se ne pojavi nikakva poruka, izaberite **+** i na listi dostupnih uređaja izaberite svoj uređaj. Ako vaš uređaj nije naveden, izaberite **Device Type (Tip uređaja) > Specific Device Model (Određeni model uređaja)** i ručno dodajte svoj uređaj.
5. Registrujte svoj uređaj u aplikaciji SmartThings na sledeći način.
 - a. Dodajte uređaj u aplikaciju SmartThings. Proverite da li je uređaj povezan sa aplikacijom SmartThings.
 - b. Po završetku registracije, uređaj će vam se prikazati na pametnom telefonu.

Korišćenje

Izjava o otvorenom kodu

Softver u ovom proizvodu sadrži softver sa otvorenim kodom. Kompletan odgovarajući izvorni kôd možete dobiti u roku od tri godine nakon poslednje isporuke ovog proizvoda ako se obratite našem timu za podršku preko lokacije <http://opensource.samsung.com> (koristite meni „Inquiry“ (Upit)).

Pored toga, odgovarajući izvorni kôd možete dobiti na fizičkom medijumu kao što je CD-ROM, ali će biti potrebno da za to platite minimalnu naknadu.

URL adresa http://opensource.samsung.com/opensource/SMART_TP2_0/seq/0 vodi do informacija o licenci za otvoreni kôd u vezi sa ovim proizvodom. Ova ponuda važi za sve primaocce ovih informacija.



NAPOMENA

Ovim putem kompanija Samsung izjavljuje da je njena radio oprema usaglašena sa Direktivom 2014/53/EU i odgovarajućim zakonskim propisima u Ujedinjenom Kraljevstvu. Ceo tekst deklaracije o usaglašenosti EU i deklaracije o usaglašenosti Ujedinjenog Kraljevstva dostupan je na sledećoj internet adresi: Zvaničnu deklaraciju o usaglašenosti možete pronaći na veb lokaciji <http://www.samsung.com>; pređite na karticu Support (Podrška) > Support home (Početna stranica za podršku) i unesite naziv modela.

Maksimalna snaga RF predajnika: 20 dBm na 2,402–2,480 GHz.



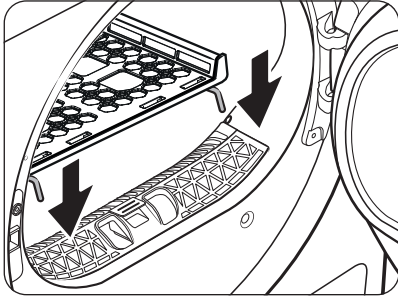

Korišćenje rešetke za sušenje (samo za odgovarajuće modele)

Podesite vreme sušenja na najviše 180 minuta u skladu sa stepenom vlažnosti i težinom stvari. Za sušenje veša na rešetki za sušenje preporučuje se ciklus  TIME DRY (VREMENSKI OGRANIČENO SUŠENJE).

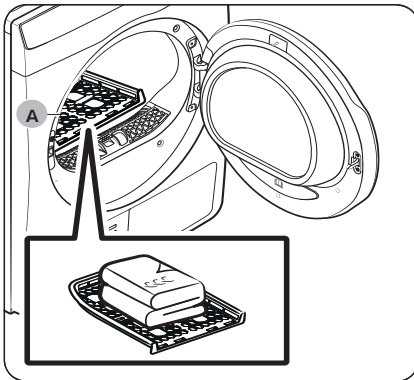

1. Postavite rešetku za sušenje u bubanj tako da prednji deo rešetke ubacite u otvore na okviru vrata.



2. Stavite veš na rešetku i ostavite dovoljno prostora za cirkulaciju vazduha. Odeću složite i postavite ravno na rešetku.
3. Zatvorite vrata i pritisnite dugme  **Uključivanje/ Isključivanje**. Okrenite Birač ciklusa da izaberete  **TIME DRY (VREMENSKI OGRANIČENO SUŠENJE)**, a zatim pritisnite  **Vreme** da izaberete vreme sušenja.
4. Pritisnite dugme  **Pokretanje/Pauziranje**.

A. Rešetka za sušenje

Predlozi za sušenje

Artikli (maks. 1,5 kg)	Opis
Džemperi koji mogu da se peru (oblikujte ih prema rešetki i položite na nju)	Kada koristite rešetku za sušenje, složite i stavite odeću na rešetku kako se ne bi izgužvala.
Plišane igračke (punjene pamučnim ili poliesterskim vlaknima)	

OPREZ

- Stvari od penaste gume, plastike ili gume sušenjem na visokim temperaturama mogu da se oštete ili izazovu požar.
- Proizvodi sa lepkom mogu da se odvoje ili oštete toplotom sušilice.

Održavanje

Pražnjenje rezervoara za vodu (☒)

Ispraznite rezervoar za vodu nakon svakog korišćenja da ne bi došlo do curenja.

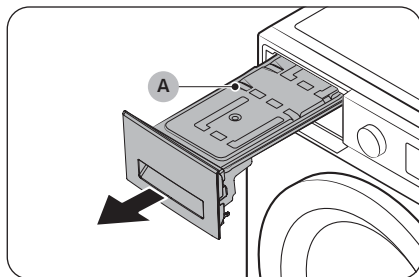

1. Izvucite **rezervoar za vodu (A)** iz sušilice.
 - Povucite dršku rezervoara za vodu jednom rukom dok ne izvučete polovinu rezervoara.
 - Kada izvučete polovinu rezervoara, pridržite dno rezervoara drugom rukom i polako ga povucite obema rukama.

⚠ OPREZ

- Rezervoar za vodu je težak. Izvlačite ga polako, obema rukama, održavajući ga u horizontalnom položaju.
- Budite pažljivi dok izvlačite rezervoar za vodu koji je pun. On je vrlo težak i može doći do povreda ako ga ispustite.

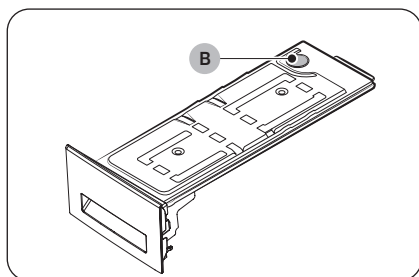

2. Ispraznite vodu kroz **odvodni otvor (B)** i očistite unutrašnjost rezervoara za vodu.
 - Pomešajte neutralni deterdžent sa mlakom vodom. Napunite rezervoar za vodu tom mešavinom kroz **odvodni otvor (B)** i ostavite da stoji 30 minuta. Isperite rezervoar čistom vodom i osušite ga do kraja.
3. Vratite rezervoar za vodu na mesto.

📖 NAPOMENA

Ako mašina za sušenje veša prikazuje informacionu šifru „5C“ i zaustavi se dok je sušenje u toku, ispraznite rezervoar sa vodom i pritisnite **▶ Pokretanje/Pauziranje**. Informaciona šifra „5C“ će nestati, a mašina za sušenje veša će nastaviti sa sušenjem.

Čišćenje

⚠ UPOZORENJE

- Kada čistite sušilicu, nemojte prskati vodu direktno na nju.
- Sušilicu nemojte da čistite benzolom, razređivačem, alkoholom ili acetonom. Može doći do gubitka boje, deformacije, oštećenja, strujnog udara ili požara.
- Pre čišćenja sušilice obavezno isključite kabl za napajanje.

Spoljašnjost

Čistite je mekom, pokvašenom krpom. Nemojte da koristite abrazivna sredstva za čišćenje. Nemojte da koristite oštre ili teške predmete u blizini sušilice niti da ih stavljate na nju. Držite deterđent i sredstva za veš na stalku (prodaje se zasebno) ili u odvojenoj posudi.

Kontrolna tabla

Čistite je mekom, pokvašenom krpom. Nemojte da koristite abrazivna sredstva za čišćenje. Nemojte nanositi sredstva za čišćenje direktno na kontrolnu tablu. Odmah obrišite prosutu tečnost sa kontrolne table.

Bubanj

Čistite ga pomoću vlažne krpe i blagog, neabrazivnog sredstva za čišćenje koje je pogodno za nerđajući čelik.

Obrišite ostatke čistom, suvom krpom.

Vrata

Strane materije mogu zaprljati vrata ili se mogu skupljati na unutrašnjoj strani vrata. Očistite unutrašnjost vrata mekanom krpom ili četkom.

⚠ OPREZ

Nemojte odvajati gumu od vrata.

Filter za otpatke

Očistite filter za otpatke nakon svake upotrebe.

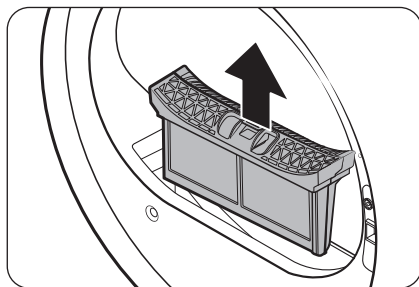

1. Otvorite vrata sušilice, uhvatite gornji deo filtera za otpatke i povucite da biste ga izvadili.
 - Nemojte odvajati gumu od vrata nakon uklanjanja filtera.

Održavanje

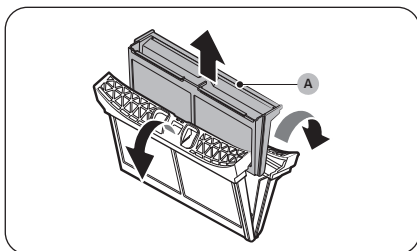

2. Otvorite spoljašnji filter i izvadite **unutrašnji filter (A)**.

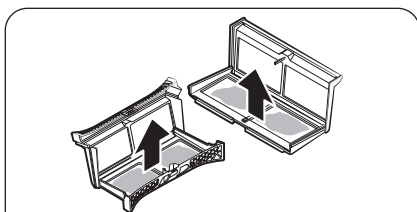

3. Rastvorite spoljašnji i unutrašnji filter.
4. Uklonite otpatke sa oba filtera, zatim ih očistite četkom za čišćenje.

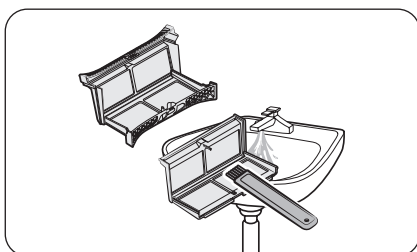
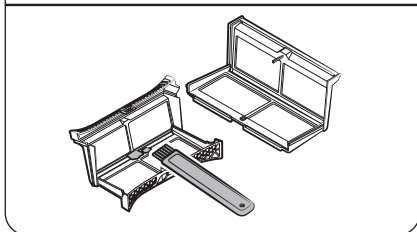

NAPOMENA

- Da biste temeljno očistili filtere, očistite filtere usisivačem, nanoseći meku četku.
- Dlačice sakupljene u filterima mogu sadržavati čestice mikroplastike, u zavisnosti od vrste očišćenog veša. Zbog toga, dlačice iz filtera obično ne treba oprati kroz odvod kako bi se izbeglo širenje mikroplastike u korišćenom vodovodnom sistemu. Mnogo dlačica koje nisu lako vidljive mogu ostati zarobljeni u mrežici filtera čak i nakon upotrebe usisivača, a može pogoršati performanse sušenja. U tom slučaju, isperite filter pod vodom da biste uklonili preostale dlačice kako biste održali performanse sušenja. Nakon toga, filter treba potpuno osušiti.

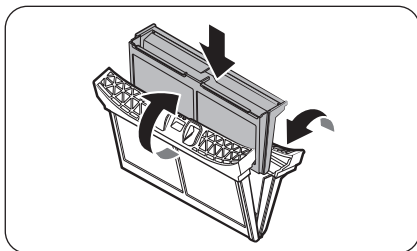

5. Stavite unutrašnji filter u spoljašnji filter, pa vratite filter za dlačice u prvobitni položaj.

⚠ OPREZ

- Očistite filter za dlačice nakon svakog sušenja veša. U suprotnom, efikasnosti sušenja može biti umanjena.
- Ako je površina filtera mokra, ostavite da se osuši do kraja pre korišćenja.
 - Ako filter umetnete dok je mokar, može doći do pojave buđi i/ili neprijatnih mirisa, a time i do smanjenog učinka sušenja.
- Dok čistite ili vadite filter, nemojte ga tresti ni dodirivati. Tako možete da ga oštetite.
- Ako se spoljašnji i unutrašnji filter otvaraju nepažljivo i grubo, filteri se mogu oštetiti.

Čišćenje senzora vlažnosti

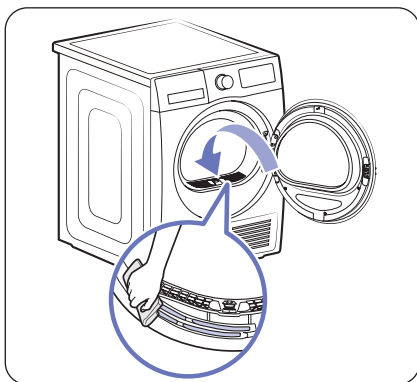

- Senzor vlažnosti detektuje suvoću veša i podešava vreme sušenja.
- Da biste osigurali pravilno sušenje, obavezno povremeno očistite površinu senzora unutar ulaza za veš kako biste sprečili nakupljanje stranih materija.

📖 NAPOMENA

Ako je senzor kontaminiran stranim supstancama, veš se može prepoznati kao mokar, što može povećati vreme sušenja.

Izmenjivač toplote

Kada je vreme za čišćenje izmenjivača toplote, indikator „Očistite deo za razmenu toplote“ 📺 će da zasvetli i oglašiće se alarm.

Isprljan izmenjivač toplote može dovesti do smanjenih performansi proizvoda i zato ga treba redovno čistiti.

Čistite izmenjivač toplote jednom mesečno mekom četkom ili usisivačem. Nemojte da dodirujete izmenjivač toplote nezaštićenim rukama jer to može dovesti do povrede.

Održavanje

NAPOMENA

- Oko izmenjivača toplote mogu se formirati kapljice vode, zbog kondenzacije usled razlike u temperaturi. To je normalna pojava i ne ukazuje na pojavu curenja.
- Ako sušilicu nećete koristiti duže vreme, otvorite poklopac izmenjivača toplote radi ventilacije.

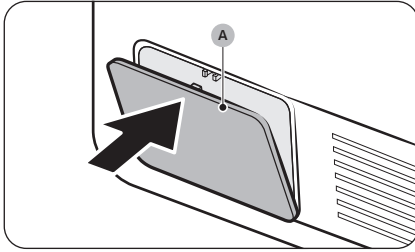

1. Pažljivo pritisnite gornji deo **spoljašnjeg poklopca (A)** da biste ga otvorili.

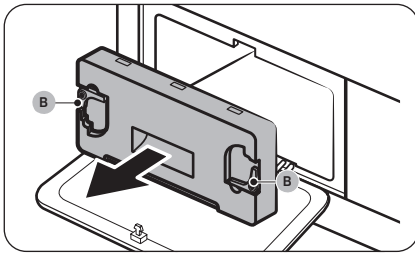

2. Otvorite **fiksatore (B)** unutrašnjeg poklopca i povucite poklopac da biste ga skinuli.
 - Oko dela za razmenu toplote može de preostane mala količina rashladnog sredstva koje je isticurelo. Pre čišćenja, otvorite poklopac dela za razmenu toplote i provetrajajte ga oko 10 minuta.

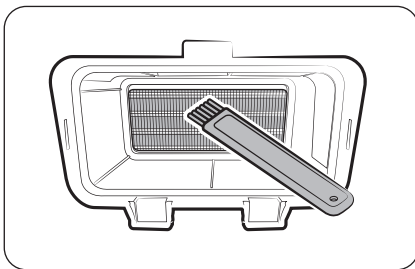

3. Očistite prašinu sa izmenjivača toplote pomoću isporučene četkice.
 - Nakon čišćenja četkicom, obrišite preostalu prašinu pomoću mekane vlažne krpe.

OPREZ

- Nemojte da dodirujete ili čistite izmenjivač toplote nezaštićenim rukama i čeličnim alatom kako biste izbegli telesne povrede ili opekotine.
- Dok čistite izmenjivač toplote, pazite da ne oštetite rešetku.

NAPOMENA

Ako je izmenjivač toplote potpuno suv i teško se čisti, poprskajte ga sa malo vode i očistite četkicom.

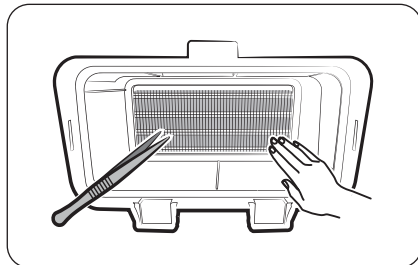

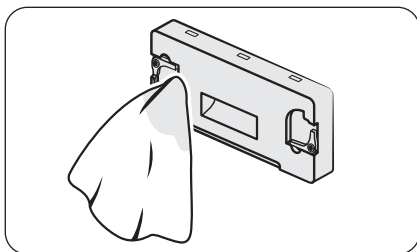

4. Očistite unutrašnji poklopac glatkom, vlažnom krpom.
 - Oko unutrašnjeg poklopca može biti vlage i/ili stranih materija.

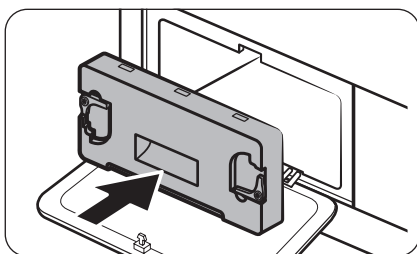

5. Vratite unutrašnji poklopac u prvobitni položaj, a zatim zaključajte pričvršćivače.
6. Zatvorite spoljašnji poklopac izmenjivača toplote.

NAPOMENA

- Proverite da li su pričvršćivači zaključani nakon čišćenja dela za razmenu toplote.
- Ako se upozorenje nastavlja i nakon uklanjanja, izvucite kabl za napajanje i ponovo ga priključite, ili skinite i ponovo stavite unutrašnji poklopac izmenjivača toplote.



Rešavanje problema

Kontrolne tačke

Ako dođe do problema sa sušilicom, prvo razmotrite sledeće predloge iz tabele u nastavku.

Simptom	Radnja
Door is open (Vrata su otvorena)	<p>Uključivanje sušilice sa otvorenim vratima.</p> <ul style="list-style-type: none">• Proverite da li su vrata dobro zatvorena.• Proverite da neki deo veša nisu uhvatila vrata.
Sušilica ne radi	<ul style="list-style-type: none">• Proverite da li su vrata dobro zatvorena.• Proverite da li je kabl za napajanje uključen u struju.• Proverite automatski prekidač i osigurače u kući.• Ispraznite rezervoar za vodu.• Očistite filter za dlačice.
Sušilica ne greje	<ul style="list-style-type: none">• Proverite automatski prekidač i osigurače u kući.• Izaberite postavku toplote koja nije  COOL AIR (HLADAN VAZDUH).• Proverite filter za dlačice i izmenjivač toplote. Po potrebi ih očistite.• Sušilica je možda prešla u fazu hlađenja.
Sušilica ne suši	<p>Proverite prethodno navedene stavke, kao i sledeće...</p> <ul style="list-style-type: none">• Proverite da sušilica nije preopterećena.• Odvojite lakše i teže stvari.• Rasporedite veće i krupnije stvari kako bi se obezbedilo ravnomerno sušenje.• Proverite da li sušilica ispravno ispušta vodu.• Ako sušite malu količinu veša, dodajte nekoliko suvih peškira.• Očistite filter za dlačice i izmenjivač toplote.
Sušilica je bučna	<ul style="list-style-type: none">• Proverite da li u vešu ima novčića, dugmadi, upaljača itd.• Proverite da li je sušilica poravnata i da li se stabilno oslanja na podlogu.• Sušilica može da bruji zbog vazduha koji se kreće kroz bubanj i ventilator. To je normalna pojava.
Neravnomerno suši	<ul style="list-style-type: none">• Šavovi, džepovi i drugi delovi odeće se teže suše. To je normalna pojava.• Odvojite lakše i teže stvari.
Iz sušilica se oseća miris	<ul style="list-style-type: none">• Sušilica može da uvlači mirise iz okruženja, a zatim da ih izbacuje. To je normalna pojava.
Sušilica se isključuje pre nego što se veš osuši	<ul style="list-style-type: none">• Nema dovoljno veša u sušilici. Dodajte još veša i ponovo pokrenite program.• U sušilicu je stavljeno previše veša. Izvadite deo veša i ponovo pokrenite program.



Simptom	Radnja
Dlačice na odeći	<ul style="list-style-type: none"> • Proverite da li je filter za dlačice čist pre svakog sušenja. • Sušite veš koji stvara veliku količinu dlačica (paperjasti peškiri) odvojeno od veša na koji se dlačice lako lepe, kao što su crne, lanene pantalone. • Podelite veće količine veša za sušenje na manje količine.
Odeća je izgužvana iako je korišćena opcija  sprečavanja gužvanja	<ul style="list-style-type: none"> • Najbolje je sušiti zajedno 1-4 komada odeće. • Sušite manje komada veša odjednom. Sušite zajedno veš slične vrste.
Mirisi ostaju u vešu nakon programa  COOL AIR (HLADAN VAZDUH)	<ul style="list-style-type: none"> • Obavezno dobro operite veš sa jakim mirisima.

- Ako se problem nastavi, obratite se servisnom centru.
- Kompanija Samsung ne snosi odgovornost za oštećenja na proizvodu, povrede ni druge bezbednosne probleme nastale zbog popravke koja nije obavljena u skladu sa uputstvima iz ovih smernica za popravku. Pored toga, garancijom se neće pokriti oštećenja proizvoda nastala zbog pokušaja popravke (koju izvrši osoba koja nije ovlašćeni serviser kompanije Samsung).

Informativni kodovi

Ako se sušilica pokvari, na ekranu će se prikazati informativni kôd. Pogledajte sledeću tabelu i isprobajte predložena rešenja.

Informativni kôd	Značenje	Radnja
tC	Problem u vezi sa senzorom temperature vazduha	Očistite filter za dlačice i/ili izmenjivač toplote. Ako se problem i dalje bude javljao, pozovite servisni centar.
tC5	Problem u vezi sa senzorom temperature kompresora	Sačekajte 2-3 minuta. Uključite sušilicu i ponovo je pokrenite.
AC6	Greška u komunikaciji između glavne štampane ploče i štampane ploče invertora.	<ul style="list-style-type: none"> • U zavisnosti od stanja, sušilica može automatski da nastavi sa normalnim radom. • Isključite, a zatim ponovo uključite sušilicu. Ponovo pokrenite program. • Ako se informativni kôd i dalje javlja, pozovite servisni centar.
3C	Proverite da li radi motor.	<ul style="list-style-type: none"> • Ponovo pokrenite ciklus. • Ako se informativni kôd i dalje javlja, pozovite servisni centar.



Rešavanje problema

Informativni kôd	Značenje	Radnja
FIL+tEr (Zvukovi upozorenja)	Potrebno je očistiti deo za razmenu toplote	Očistite izmenjivač toplote.
dC	Rad sušilice sa otvorenim vratima	<ul style="list-style-type: none"> Zatvorite je i ponovo pokrenite. Ako se problem i dalje bude javljao, pozovite servisni centar. Proverite da li je uključena funkcija Roditeljska kontrola. Ako je uključena funkcija Roditeljska kontrola, ovu poruku možete dobiti ako otvorite vrata i ako sušilica ne radi.
CL	Funkcija Roditeljska kontrola je uključena. Otvorite vrata i proverite unutrašnjost bubnja.	<ul style="list-style-type: none"> Ako je funkcija Roditeljska kontrola uključena, isključite funkciju Roditeljska kontrola ili napajanje.
nC	Problem sa filterom za otpatke	<ul style="list-style-type: none"> Proverite sklop filtera za otpatke. Ako se problem i dalje bude javljao, pozovite servisni centar.
nC2	Problem sa unutrašnjim poklopcem izmenjivača toplote	<ul style="list-style-type: none"> Proverite sklop unutrašnjeg poklopcia izmenjivača toplote. Ako se problem i dalje bude javljao, pozovite servisni centar.
5C	Kvar na odvodu Kvar na odvodnoj pumpi Zamrznuto odvodno crevo Rezervoar za vodu je pun	<ul style="list-style-type: none"> Proverite da li je odvodno crevo savijeno ili oštećeno. Ako se crevo zamrzne, obmotajte ga peškirom potopljenim u toplu vodu na desetak minuta kako bi se otopilo. Ispraznite rezervoar za vodu, uključite sušilicu i ponovo je pokrenite. Ako se problem i dalje bude javljao, pozovite servisni centar.
HC	Pregrevanje kompresora	<ul style="list-style-type: none"> Ako se problem i dalje bude javljao, pozovite servisni centar. <p>Proverite da li je potrebno očistiti izmenjivač toplote i filter za dlačice.</p>

Ako se pojave kodovi koji nisu navedeni ili ako informativni kodovi nastave da se javljaju, pozovite servisni centar.

Dodatak

Tabela o održavanju tkanina

Navedeni simboli predstavljaju uputstva za održavanje odeće. Na etiketi za održavanje odeće nalaze se simboli za pranje, izbeljivanje, sušenje i peglanje, a po potrebi i hemijsko čišćenje. Upotreba simbola omogućava usklađenost između domaćih i stranih proizvođača odevnih predmeta. Pridržavajte se uputstava sa etiketa za održavanje da bi odeća što duže trajala i da ne biste imali problema pri pranju.

Pranje

	95 °C iskvavanje
	60 °C obojeni veš
	60 °C obojeni veš (program „Easy care“ za lako održavanje za obojeni veš)
	40 °C obojeni veš
	40 °C blago pranje
	40 °C vrlo blago pranje
	30 °C pranje osetljivog veša
	30 °C blago pranje osetljivog veša
	30 °C vrlo blago pranje osetljivog veša
	Ručno pranje
	Pranje nije dozvoljeno

NAPOMENA

Brojevi u posudi za pranje označavaju maksimalne temperature pranja u stepenima Celzijusove skale koje se ne smeju prekoračiti.

Izbeljivanje

	Svaki način izbeljivanja je dozvoljen
	Dozvoljeno je samo izbeljivanje kiseonikom
	Izbeljivanje nije dozvoljeno

Sušenje





	Sušenje u sušilici za veš / normalno sušenje na temperaturi od 80 °C
	Sušenje u sušilici za veš / blago sušenje na temperaturi od 60 °C
	Nije dozvoljeno sušenje u sušilici
	Sušenje na žici
	Sušenje na žici bez centrifugiranja i ceđenja
	Sušenje na ravnoj površini
	Sušenje na ravnoj površini bez centrifugiranja i ceđenja
	Sušenje na žici u senci
	Sušenje na žici u senci bez centrifugiranja i ceđenja
	Sušenje na ravnoj površini u senci
	Sušenje na ravnoj površini u senci bez centrifugiranja i ceđenja

NAPOMENA

- Tačke označavaju nivo sušenja u sušilici.
- Linije označavaju vrstu i mesto sušenja.

Dodatak



Peglanje







	Peglanje pri maksimalnoj temperaturi ploče pegle od 200 °C
	Peglanje pri maksimalnoj temperaturi ploče pegle od 150 °C
	Peglanje pri maksimalnoj temperaturi ploče pegle od 110 °C Opresz pri korišćenju pegli na paru (peglati bez pare)
	Peglanje nije dozvoljeno

NAPOMENA

Tačke označavaju temperaturne opsege za peglanje (regulator, para, putne pegle i mašine za peglanje).

Profesionalno održavanje

	Normalno profesionalno suvo čišćenje u perhloretilenu i/ili ugljovodonicima (teški benzini)
	Blago profesionalno suvo čišćenje u perhloretilenu i/ili ugljovodonicima (teški benzini)

	Normalno profesionalno suvo čišćenje u ugljovodonicima (teški benzini)
	Blago profesionalno suvo čišćenje u ugljovodonicima (teški benzini)
	Suvo čišćenje nije dozvoljeno
	Profesionalno mokro čišćenje
	Blago profesionalno mokro čišćenje
	Vrlo blago profesionalno mokro čišćenje
	Mokro čišćenje nije dozvoljeno

NAPOMENA

- Slova unutar kruga označavaju rastvarače (P, F) koji se koriste tokom suvog ili mokrog čišćenja (W).
- U opštem slučaju, linija ispod simbola označava blaži tretman (npr. blagi ciklus za lako održavanje). Dvostruka linija označava nivo održavanja sa posebno blagim tretmanom.

Zaštita okoline

- Ova mašina je napravljena od materijala koji se mogu reciklirati. Ako odlučite da bacite mašinu, molimo vas da poštuju lokalna pravila o odlaganju otpada. Isecite kabl za napajanje tako da mašina ne može da se poveže na izvor napajanja. Skinite vrata tako da životinje i mala deca ne mogu da se zaglave u mašini.

Sadrži fluorisane gasove koji izazivaju efekat staklene bašte.

Hermetički zatvorena oprema.

Ne ispuštajte gasove u atmosferu.

Rashladno sredstvo (tip): R-134a (GWP = 1430)

Rashladno sredstvo (punjenje) : 0,43kg, 0,615tCO₂e

Garancija za rezervne delove

Garantujemo da će sledeći rezervni delovi profesionalnim serviserima i krajnjim korisnicima biti dostupni najmanje 10 godina nakon što se poslednji uređaj tog modela plasira na tržište.

- Vrata
- Guma za zaptivanje vrata
- Drške na vratima
- Sklopovi brave vrata i šarke
- Filteri za dlačice
- Filteri vazduha
- Plastične periferije
- Rezervoar za kondenzat

NAPOMENA

Navedeni delovi se mogu kupiti na adresi <http://www.samsung.com/support>.

Dodatak

Specifikacije

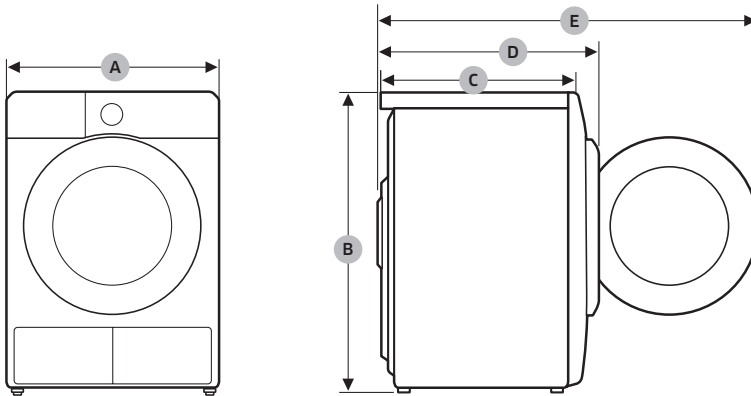

TIP		SUŠILICA SA PREDNJIM PUNJENJEM
NAZIV MODELA		DV9*DG52A0**
DIMENZIJE	A	600 mm
	B	850 mm
	C	600 mm
	D	650 mm
	E	1100 mm
TEŽINA		48,0 kg
ZAHTEVI U POGLEDU ELEKTRIČNIH INSTALACIJA	220-240 V / 50 Hz	550-600 W
RADNA TEMPERATURA		5-35 °C



NAPOMENA

Ovde navedene dimenzije se mogu neznatno razlikovati od stvarnih merenja, u zavisnosti od načina merenja.

Potrošnja energije u stanju pripravnosti

Potrošnja struje	Mašina je isključena	0,50 W
	Režim mirovanja mreže	2,00 W
	Vreme u režimu mirovanja mreže (WI-FI)	10 min.

Okvirne informacije (u skladu sa EU 2023/2533)

Model	Ciklusi	Kapacitet (kg)	Trajanje programa (HH:MM)	Potrošnja električne energije (kWh po ciklusu)	Konačni sadržaj vlage nakon ciklusa sušenja (%)	Buka (samo za potpunu napunjenost)
DV9*DG52A0**	 ECO	9,0	3:40	1,54	0%	64
	COTTON (ECO PAMUK)	4,5	2:20	0,89	0%	-
	 SYNTHETICS (SINTETIKA)	4,0	1:30	0,60	2%	-
	 DELICATES (OSETLJIVO)	2,0	1:10	0,48	-1%	-

Vrednosti za programe koji nisu Eco programi date su samo okvirno.

EPREL informacije

Da biste pristupili informacijama o energetske oznakama za ovaj proizvod u Evropskom registru proizvoda za energetske označavanje (European Product Registry for Energy Labelling – EPREL), posetite lokaciju https://eprel.ec.europa.eu/qr/***** gde ***** predstavlja EPREL registarski broj proizvoda. RegistarSKI broj možete da pronađete na nazivnoj oznaci proizvoda.

Informacije za kontakt

IMATE PITANJA ILI KOMENTARE?

ZEMLJA	POZOVITE	ILI NAS POSETITE NA MREŽI NA ADRESI
UK	0333 000 0333	www.samsung.com/uk/support
IRELAND (EIRE)	0818 717100	www.samsung.com/ie/support
GERMANY	06196 77 555 77	www.samsung.com/de/support
FRANCE	01 48 63 00 00	www.samsung.com/fr/support
SPAIN	91 175 00 15	www.samsung.com/es/support
PORTUGAL	210 608 098 Chamada para a rede fixa nacional Dias úteis das 9h às 20h	www.samsung.com/pt/support
LUXEMBURG	261 03 710	www.samsung.com/be_fr/support
NETHERLANDS	088 90 90 100	www.samsung.com/nl/support
BELGIUM	02-201-24-18	www.samsung.com/be/support (Dutch) www.samsung.com/be_fr/support (French)
NORWAY	21629099	www.samsung.com/no/support
DENMARK	707 019 70	www.samsung.com/dk/support
FINLAND	030-6227 515	www.samsung.com/fi/support
SWEDEN	0771-400 300	www.samsung.com/se/support
AUSTRIA	0800 72 67 864 (0800-SAMSUNG)	www.samsung.com/at/support
SWITZERLAND	0800 726 786	www.samsung.com/ch/support (German) www.samsung.com/ch_fr/support (French)
HUNGARY	0680SAMSUNG (0680-726-7864)	www.samsung.com/hu/support
CZECH	800 - SAMSUNG (800-726786)	www.samsung.com/cz/support
SLOVAKIA	0800 - SAMSUNG (0800-726 786)	www.samsung.com/sk/support
CROATIA	072 726 786	www.samsung.com/hr/support
BOSNIA	055 233 999	www.samsung.com/ba/support
North Macedonia	023 207 777	www.samsung.com/mk/support
MONTENEGRO	020 405 888	www.samsung.com/support
SLOVENIA	080 697 267 (brezplačna številka)	www.samsung.com/si/support
SERBIA	011 321 6899	www.samsung.com/rs/support

ZEMLJA	POZOVITE	ILI NAS POSETITE NA MREŽI NA ADRESI
Kosovo	038 40 30 90	www.samsung.com/support
ALBANIA	045 620 202	www.samsung.com/al/support
BULGARIA	0800 111 31 - Безплатен за всички оператори *3000 - Цена на един градски разговор или според тарифата на мобилният оператор 09:00 до 18:00 - Понеделник до Петък	www.samsung.com/bg/support
ROMANIA	0800872678 - Apel gratuit *8000 - Apel tarifat în rețea	www.samsung.com/ro/support
ITALIA	800-SAMSUNG (800.7267864)	www.samsung.com/it/support
CYPRUS	8009 4000 only from landline, toll free	www.samsung.com/gr/support
GREECE	80111-SAMSUNG (80111 726 7864) only from land line (+30) 210 6897691 from mobile and land line	
POLAND	801-172-678* lub +48 22 607-93-33* * (opłata według taryfy operatora)	http://www.samsung.com/pl/support/
LITHUANIA	8-800-77777	www.samsung.com/lt/support
LATVIA	8000-7267	www.samsung.com/lv/support
ESTONIA	800-7267	www.samsung.com/ee/support

SAMSUNG

Ovaj dokument je originalno proizveden i objavljen od strane proizvođača, brenda Samsung, i preuzet je sa njihove zvanične stranice. S obzirom na ovu činjenicu, Tehnoteka ističe da ne preuzima odgovornost za tačnost, celovitost ili pouzdanost informacija, podataka, mišljenja, saveta ili izjava sadržanih u ovom dokumentu.

Napominjemo da Tehnoteka nema ovlašćenje da izvrši bilo kakve izmene ili dopune na ovom dokumentu, stoga nismo odgovorni za eventualne greške, propuste ili netačnosti koje se mogu naći unutar njega. Tehnoteka ne odgovara za štetu nanесenu korisnicima pri upotrebi netačnih podataka. Ukoliko imate dodatna pitanja o proizvodu, ljubazno vas molimo da kontaktirate direktno proizvođača kako biste dobili sve detaljne informacije.

Za najnovije informacije o ceni, dostupnim akcijama i tehničkim karakteristikama proizvoda koji se pominje u ovom dokumentu, molimo posetite našu stranicu klikom na sledeći link:

<https://tehnoteka.rs/p/samsung-masina-za-susenje-vesa-dv90dg52a0able-akcija-cena/>