

Uputstvo za upotrebu

KONČAR zamrzivač L5583BM

KONČAR



Tehnoteka je online destinacija za upoređivanje cena i karakteristika bele tehnike, potrošačke elektronike i IT uređaja kod trgovinskih lanaca i internet prodavnica u Srbiji. Naša stranica vam omogućava da istražite najnovije informacije, detaljne karakteristike i konkurentne cene proizvoda.

Posetite nas i uživajte u ekskluzivnom iskustvu pametne kupovine klikom na link:

<https://tehnoteka.rs/p/koncar-zamrzivac-l5583bm-akcija-cena/>

KONČAR

HR

UPUTE ZA UPORABU

EN

USER'S MANUAL

LEDENICA
FREEZER

L5583BM



KONČAR - KUĆANSKI APARATI d.d.

Slavonska avenija 16 , 10001 Zagreb , Hrvatska

tel : ++ 385 1/2484 555

fax : ++ 385 1/2404 102

www.koncar-ka.hr

SIGURNOSNA UPOZORENJA

NE RABITE APARAT PRIJE NEGO PROČITATE UPUTE ZA UPORABU I UPOZNATE SE S NJEGOVOU UPORABOM.



Ovaj je aparat namijenjen uporabi u kućanstvu te za sličnu namjenu u slijedećim situacijama : za kuhinje osoblja u trgovinama, uredima i drugim radnim prostorima, na farmama, za uporabu gostiju u hotelima, motelima i drugim vrstama smještaja, u pansionima, za potrebe catering usluga i sličnih neprodajnih svrha.

⚠ POZORNOST! Po primitku aparata, raspakirajte ga, ambalažni materijal (plastičnu foliju, stiropor, drvo...) uklonite izvan domašaja djece kako se djeca ne bi ozlijedila (progutala manje komade ili se ugušila plastičnom folijom).

⚠ POZORNOST! OPASNOST OD GUŠENJA! Ambalažni materijal (plastična folija, stiropor, drvo...) je opasan za djecu. Djeci nemojte dozvoliti igranje ambalažnim materijalom, kako ne bi progutala manje komade ili se ugušila plastičnom folijom.

Ovaj aparat mogu upotrebljavati djeca u dobi od osam godina i starija te osobe sa smanjenim tjelesnim, osjetnim ili duševnim sposobnostima ili pomanjkanjem iskustva i znanja ako dobiju nadzor ili uputu o uporabi aparata na siguran način te razumiju uključene opasnosti.

Čišćenje i korisničko održavanje ne smiju obavljati djeca bez nadzora. Isto vrijedi i za maloljetne osobe.

Djeca ne smiju koristiti aparat za igru.

Aparat nije namijenjen za uporabu osobama (uključivši i djecu) sa smanjenim fizičkim, osjetilnim i mentalnim mogućnostima ili s manjkom iskustva i znanja. Takve osobe mogu koristiti aparat samo uz odgovarajuće upute i pod nadzorom osobe zadužene za sigurnost.

Kućni ljubimci moraju biti pod stalnim nadzorom te im se mora onemogućiti penjanje po aparatu, zavlacenje u isti, kao i griženje kablova. Prije uporabe aparata obratite pozornost!



POZORNOST! OPASNOST OD POŽARA, ZAPALJIVI MATERIJALI !

Ako aparat koristi R600, R290 ili slično rashladno sredstvo koje je jako zapaljivo (ovo možete saznati s naljepnice na aparatu) tada trebate biti pažljivi tijekom dostave i montaže kako biste spriječili oštećenja na ostalim dijelovima aparata. Izolacijski materijal tretiran je ciklopentanom koji je vrlo zapaljiv. Ukoliko dođe do ispuštanja plina zbog oštećenja dijelova aparata, maknite aparat izvan doseg otvorenog plamena ili izvora paljenja te na nekoliko minuta prozračite prostor u kojem je aparat smješten. Prilikom prenošenja i postavljanja aparata, nemojte oštetiti sklop rashladnog plina.

POZORNOST! Nemojte oštetiti sklop rashladnog sustava.

POZORNOST! U aparatu nemojte čuvati eksplozivne tvari poput posuda s zapaljivim aerosolom (sprejevi svih vrsta).

POZORNOST! Držite ventilacijske otvore, na kućištu ili na ugradbenoj strukturi aparata, otvorene, tj. nepokrivene.

POZORNOST! Ne koristite mehaničke naprave ili druga sredstva za ubrzavanje postupka odmrzavanja, osim onih koje je preporučio proizvođač.

POZORNOST! Ne koristite električne uređaje unutar odjeljka za čuvanje hrane, osim ako nisu onog tipa koje je preporučio proizvođač.

POZORNOST! Aparat je namjenjen samo za internu uporabu.

POZORNOST! Priključni vod se ne smije prignječiti ili oštetiti prilikom montaže, te ne smije biti blizu izvora topline (npr. kuhala ili štednjaka), jer bi se mogao rastopiti te zapaliti.

POZORNOST! Ne uključujte aparat u električnu instalaciju ako je priključni vod oštećen. Oštećeni priključni vod mora biti zamijenjen ispravnim, a smije ga zamijeniti jedino stručna osoba ili serviser. Nestručno priključenje i popravci mogu uzrokovati električni udar i tjelesne ozljede.

POZORNOST! Aparat se mora odspojiti s napajanja nakon uporabe i prije postupaka održavanja.

UPOZORENJE: Ne upotrebljavajte mehanička ili druga sredstva za ubrzavanje postupka odleđivanja, osim onih koja preporučuje proizvođač.

UPOZORENJE: U odjeljcima za pohranu hrane nemojte upotrebljavati električne uređaje, osim onih koje preporučuje proizvođač.

UPOZORENJE: Dotrajali hladnjak zbrinite u skladu s lokalnim propisima jer sadrži zapaljivi plin, izolaciju i rashladno sredstvo. Rashladno sredstvo i ciklopentan koji se koriste u hladnjaku su zapaljivi. Stoga se isluženi hladnjak ne smije zbrinjavati blizu bilo kakvih izvora plamena. Aparat mora biti zbrinut od strane odgovarajuće tvrtke sa odgovarajućom kvalifikacijom, koja ne vrši zbrinjavanje otpada izgaranjem, kako bi se spriječila šteta za okoliš ili bilo koja druga šteta.

UPOZORENJE: Prilikom postavljanja aparata, pazite da se kabel napajanja ne priklješti ili ošteti.

UPOZORENJE: Hladnjak nemojte spajati na višestruke utičnice ili prijenosne izvore napajanja. Nemojte upotrebljavati produžne kabele ili neuzemljene adaptore (s 2 kontakta).

OPASNOST: Opasnost za djecu koja se slučajno mogu zatvoriti u aparat. Prije zbrinjavanja isluženog hladnjaka ili zamrzivača:

Uklonite vrata. Ostavite police na mjestu kako se djeca ne bi mogla lako popeti unutra.

OPASNOST: Ako aparat ima bravu tada je obvezatno treba ukloniti ili uništiti. Obvezatno odrezati šarnire na vratima te ukloniti vrata i police te ih propisno zbrinuti, jer bi se djeca mogla unutar aparata penjati ili zaglaviti, što pak može dovesti do nesreće.

UPOZORENJE: Ima li vaš model brave na vratima ili odjeljcima, njihove ključeve držite dalje od dohvata djece – nikako u blizini aparata – kako se djeca ne bi zaključala unutra.

UPOZORENJE: Aparat se ne smije čistiti visokotlačnim parnim aparatom za čišćenje jer može doći do kratkog spoja i oštećenja.

UPOZORENJE: Kako bi se izbjegla nestabilnost, aparat mora biti učvršćen prema uputama (ako aparat ima tu mogućnost).

Za samostojeće aparate: oni nisu namijenjeni ugradnji u elemente, tj. nije namijenjen za uporabu kao ugradbeni aparat.

Za aparate s hladnim pretincem: neke vrste svježeg povrća i voća osjetljive su na hladnoću te stoga nisu prikladne za pohranjivanje u ovakvim pretincima.

Za aparate s ledomatom: Priključiti na vodovodni priključak sa pitkom vodom.

Kako biste spriječili kontaminaciju hrane, pazite na sljedeće:

- Dugotrajno otvaranje vrata može prouzročiti značajan porast temperature unutar aparata.
- Redovito čistite površine koje dolaze u kontakt s hranom, kao i dostupne odvođe.
- Očistite spremnike za vodu ako nisu korišteni 48 sati; isperite sustav dovoda vode ako nije korišten 5 dana (napomena 1).
- Sirovo meso i ribu čuvajte u aparatu u prikladnim posudama, tako da ne dodiruju i ne kaplju po drugim namirnicama.
- Odjeljci zamrzivača s dvije zvjezdice prikladni su za čuvanje već zamrznutih namirnica, čuvanje ili pravljenje sladoleda te kockica leda (napomena 2).
- Odjeljci zamrzivača s jednom, dvije i tri zvjezdice nisu prikladni za zamrzavanje svježe hrane (napomena 3).
- Za aparate bez odjeljka s 4 zvjezdice: takvi aparati nisu prikladni za zamrzavanje namirnica (napomena 4).
- U slučaju dužih razdoblja nekorištenja aparata, isključite ga, odledite, očistite, osušite i ostavite vrata otvorena kako biste spriječili stvaranje plijesni u unutrašnjosti.

Napomena 1, 2, 3, 4: Provjerite vrijede li ove napomene za vaš model aparata.

Zamjenu ili popravak LED rasvjete obavlja proizvođač, njegov ovlaštenu servis ili slična kvalificirana osoba.

Ovaj aparat ima izvor osvjetljenja određene energetske učinkovitosti.

Značenje simbola:



Zabrana

Simbol označava zabranu određenog postupka, a svako nepoštivanje može rezultirati oštećenjem aparata ili opasnosti po korisnika.



Upozorenje

Simbol označava obvezatnost određenog postupka koje se mora poštivati kako taj postupak zahtjeva. Nepoštivanjem postupka može rezultirati oštećenjem aparata ili opasnosti po korisnika.



Napomena

Simbol označava postupak na koji treba obratiti pozornost, a postupak će biti posebno naznačen. Potreban je oprez ili bi se mogule dogoditi manje ili srednje ozbiljne povrede korisnika ili oštećenje aparata.

Upozorenja vezana uz električnu energiju

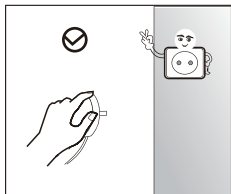

Za isključenje aparata iz električne mreže ne smije se povlačiti priključni vod, nego se primi utikač te ga se izvuče iz utičnice. Paziti da se priključni vod ne ošteti, prignječi ili da nema čvorova, a ako je priključni vod ili utikač oštećen tada ga treba zamjeniti. Zamjenu neispravnog priključnog voda može obaviti samo ovlašteno i kvalificirano servisno osoblje.

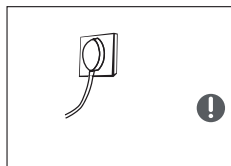

Utikač mora dobro sjesti u utičnicu, a kontakt mora biti dobar kako nebi došlo do iskrenja. Zidna utičnica obvezatno mora biti uzemljena, predviđena za odgovarajuću struju i napon.



Ako dođe do istjecanja plina ili drugih zapaljivih plinova ili para, obvezatno treba dobro provjetravati prostoriju i otkloniti uzrok istjecanja plina. Ne isključujte električne aparate jer u protivnom može doći do zapaljenja uslijed iskrenja.

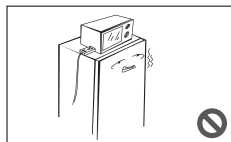

Ne preporučuje se držanje regulatora, kuhala, mikrovalnih pećnica ili drugih kućanskih aparata na poklopcu hladnjaka, osim ako za to nije dana preporuka proizvođača.

Upozorenja vezana uz uporabu

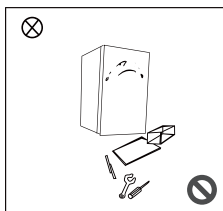

Nije dozvoljeno rastavljanje, modificiranje ili bilo koje druge radnje u svrhu promjene svojstava aparata. Nepravilnim postupcima oštetiti će se aparat, jamstvo ne vrijedi, a proizvođač ne prihvaća nikakvu odgovornost za posljedice. Popravke kvarova može izvršavati samo ovlašteno servis.

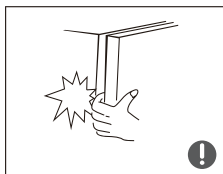

Razmaci između vrata, kao i razmaci između vrata i stranice aparata, su maleni, pa prema tome treba paziti kako vrata nebi pričepila prste. Vrata pažljivo otvarati. Prilikom uzimanja smrznute hrane iz hladnjaka, paziti da ruke nisu mokre kako bi se izbjegle hladne opekline (pogotovo ako je hrana pohranjena u metalne posude).



Nemojte dozvoliti djeci da se penju na aparat ili da ulaze u isti, jer može doći do ozbiljnih povreda uslijed zatvaranja vrata ili pada sa aparata. Isto vrijedi za kućne ljubimce.



Nije dozvoljeno stavljanje teških predmeta na gornju plohu hladnjaka jer bi, prilikom otvaranja vrata, ti predmeti mogli pasti te slučajno uzrokovati povrede.

Upozorenja vezana uz spremanje sadržaja u hladnjak

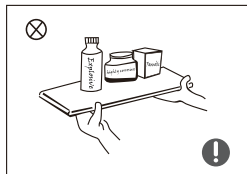

U aparat nemojte stavljati zapaljive, eksplozivne, isparavajuće, korozivne tvari, kao i posude s zapaljivim aerosolom (sprejevi svih vrsta, kartuše s plinom) kako biste spriječili moguća oštećenja ili požar. To isto vrijedi za ostavljanje takvih tvari blizu ili na aparat.

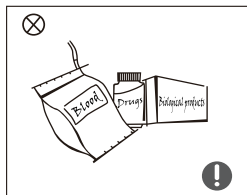

Ovaj aparat je namijenjen isključivo za uporabu u kućanstvu u svrhu pohrane hrane.

U skladu s normama, hladnjak za kućansku upotrebu ne može biti upotrebljena u druge svrhe kao što su skladištenje krvi, lijekova ili ostalih bio produkata.

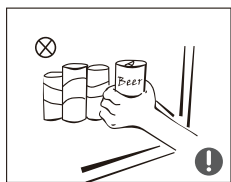

Ne stavljajte staklene boce, konzerve, limenke s pićima te slično zatvorene proizvode u ledenicu. Boce ili limenke mogu eksplodirati i uzrokovati probleme.

Nije dozvoljeno stavljati suhi led unutar hladnjaka.

Upozorenja vezana uz potrošnju energije

- 1) Ako su duže vrijeme smješteni u prostoru hladnijem od temperaturnog raspona za koji su namijenjeni, rashladni aparati neće uvijek raditi ravnomjerno (zbog mogućeg odmrzavanja namirnica ili previsoke temperature u zamrzivaču).
- 2) Pjenušava pića ne smiju se čuvati u pretincima s pre niskim temperaturama, a neke namirnice poput sladoleda pravljenih s vodom ne smiju se konzumirati prehladne.
- 3) Nemojte prekoračivati rokove čuvanja namirnica preporučene od strane njihovih proizvođača, pogotovo onih koje ste kupili već zamrznute u pretincima za hladnjak i zamrznute namirnice;
- 4) Mjere predostrožnosti potrebne za sprječavanje prekomjernog porasta temperature smrznute hrane tijekom odmrzavanja hladnjaka, poput umotavanja smrznute hrane u nekoliko slojeva novina.
- 5) Porast temperature u namirnicama tijekom ručnog odmrzavanja, održavanja ili čišćenja hladnjaka skraćuje buduće vrijeme čuvanja namirnica u hladnjaku ili ledenici.

Upozorenja vezana uz zbrinjavanje aparata

Rashladno sredstvo i ciklopentan pjenjenje materijal koji se koristi za hladnjak su zapaljivi. Stoga se isluženi hladnjak ne smije zbrinjavati blizu bilo kakvih izvora plamena i mora biti zbrinut od strane odgovarajuće tvrtke sa odgovarajućom kvalifikacijom, koja ne vrši zbrinjavanje otpada izgaranjem, kako bi se spriječila šteta za okoliš ili bilo koja druga šteta.



Kada je aparat otpisan: Ako aparat ima bravu tada je obvezatno treba ukloniti ili uništiti. Obvezatno odrezati šarnire na vratima te ukloniti vrata i police te ih propisno zbrinuti, jer bi se djeca mogla unutar aparata penjati ili zaglaviti, što pak može dovesti do nesreće.



Ovi proizvodi su razvijeni i proizvedeni uz uporabu kvalitetnih materijala i komponenti koje je moguće reciklirati i ponovo iskoristiti. Simbol s desne strane znači da se električni i elektronički aparati na kraju njihova uporabnog vijeka ne smiju odbacivati zajedno s ostalim kućnim otpadom. Molimo da ovaj aparat predate lokalnoj tvrtki koja se bavi zbrinjavanjem otpada ili ga odnosi u reciklažno dvorište.

Korisnik ne smije rastavljati aparat ili ostale komponente. Taj posao obavlja ovlaštena tvrtka koja se bavi recikliranjem takve vrste otpada. Ovaj aparat zadovoljava EU direktivu (2012/19/EU) u svezi zbrinjavanja električnog i elektroničkog otpada (WEEE). Ovaj aparat zadovoljava EU RoHS direktivu (2011/65/EU).

Postavljanje aparata

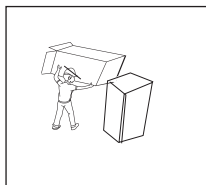

Po primitku aparata, raspakirajte ga, uklonite sav materijal pakiranja, uključujući stražnje oslonce, stiropor, ljepljive trake unutar aparata te zaštitnu foliju na vratima i kućištu aparata. Sav ambalažni materijal uklonite izvan domašaja djece. Prilikom prenošenja, ne nagnijte aparat više od 45 stupnjeva, niti ga tresite.

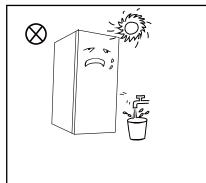

Aparat ne smije biti izložen sunčanoj svjetlosti, te se ne smije postaviti u vrlo vlažnim prostorima ili biti izložen vodi. Nije dozvoljeno prskati vodu po aparatu, kao niti postavljanje aparata u vlažne prostorije ili gdje može doći do prskanja vode jer može doći do kratkog spoja i električnog udara.

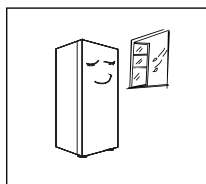

Aparat postaviti u dobro prozračenoj prostoriji unutar kuće. Površina poda mora biti ravna i čvrsta. Prilagodljive nožice trebaju se podesiti po visini čime se osigurava rad hladnjaka na stabilan i ispravan način. Ovo se treba uraditi prije stavljanja hrane u hladnjak.

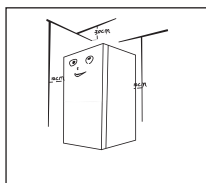

Aparat se postavlja kao neovisna jedinica, te se ne smije koristiti kao ugradbeni jer može doći do oštećenja, što nije pokriveno jamstvom. Od gornje površine aparata mora biti više od 30cm prostora. Stranice aparata (bočne i stražnja) moraju biti udaljene više od 10 cm do zidova, te više od 10cm do stropa. To je vrlo važno jer se mora osigurati dobro odvođenje topline prilikom rada aparata.

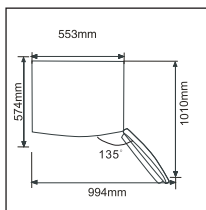

Potrebno je osigurati dovoljno prostora za normalno otvaranje vrata i ladica.

Cртежи су само информативне нарави па постоји могућност другачијег изгледа производа у стварности.

Niveliranje aparata pomoću nivelirajućih nožica

1) Mjere opreza prije procedure:

Prije procedure potrebno je isključiti aparat iz električne mreže te poduzeti mjere opreza kako ne bi došlo do ozljeda.

2) Crtež podešavanja nožica (Crteži su samo informativne naravi pa postoji mogućnost drugačijeg izgleda proizvoda u stvarnosti.)

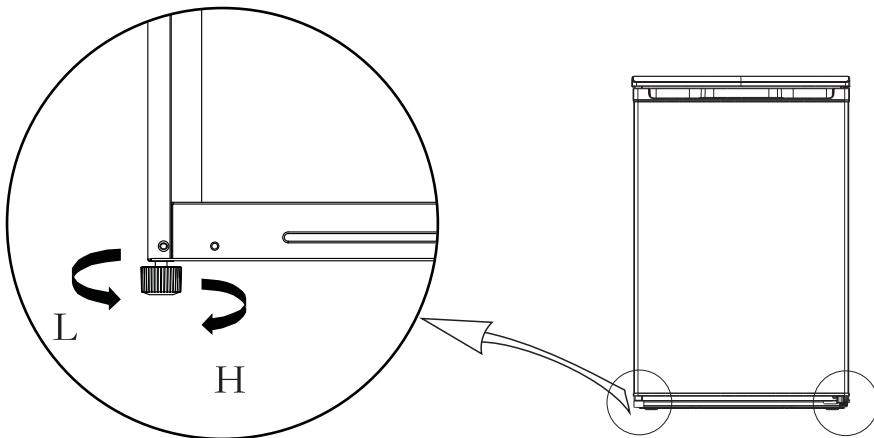





3) Procedura podešavanja nožica:

- Okretanjem nožice, obrnuto od smjera kazaljke na satu, aparat se spušta
- Okretanjem nožice, u smjeru kazaljke na satu, aparat se podiže.
- Podesiti lijevu i desnu nožicu kako bi se postigla horizontalnost aparata.

Promjena smjera otvaranja vrata (opcionalno)

Korisnik ili kvalificirana osoba trebaju osigurati potreban alat.

potreban alat i materijal			
	Križni odvijač		Špahtla za kit Plosnati odvijač
	5/16" okasti kjuč ili gedora		Samoljepljiva vrpca

1) Odspojiti aparat s električne mreže te ukloniti sve predmete s polica na vratima.

2) Osigurati vrata pomoću samoljepljive vrpce.

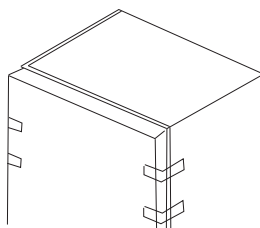

3) Odrvните vijke na gornjem pokrovu (ploči), te uklonite isti.



4) Odrvните vijke na gornjem šarniru, te uklonite isti.

5) Uklonite vrata, odvrnite vijke na donjem šarniru te uklonite isti, uklonite nožicu za niveliranje.

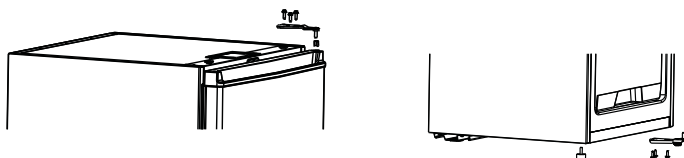

6) Postavite nožicu za niveliranje i donji šarnir na suprotnu stranu.

7) Sastavite ograničivač otvaranja vrata (stoper) i ležaj osovine na suprotnu stranu.

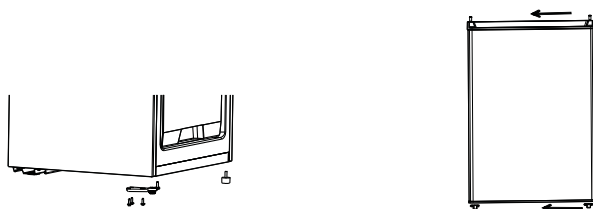

8) Postavite vrata vertikalno na donji šarnir.

Učvrstite gornji šarnir, te složite i učvrstite gornji pokrov (ploču) natrag na mjesto.

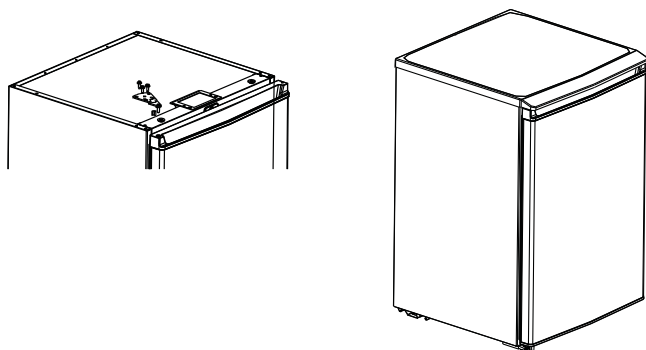

Prije uporabe aparata

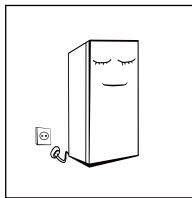

Ako se aparat koristi po prvi put ili nakon prijevoza, neka miruje oko 2 sata prije uključivanja na struju, a sve kako bi se osigurao ispravan rad.

Aparat može imati čudan miris prije uključivanja, a miris će nestati kad aparat počne hladiti. Neka prazna hladnjak radi 2 do 3 sata (ili više od 4 sata ako je okolišnja temperatura visoka, npr. tijekom ljeta) prije nego se napuni hranom.

Aparat treba odspojiti s električne mreže u slučaju kvara ili čišćenja. Preporučljivo je pričekati oko pet minuta prije priključenja na električnu energiju, jer se time izbjegavaju oštećenja kompresora.

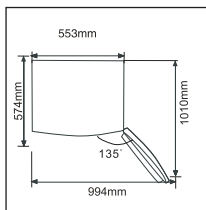

Potrebno je osigurati dovoljno prostora za normalno otvaranje vrata i ladica.

Savjeti za uštedu energije

Hladnjak ne postavljajte u blizinu aparata koji stvaraju toplinu ili blizu izvora topline, nego ga postavite u najhladnijem dijelu prostorije.

Toplu hranu treba ostaviti da se ohladi na sobnu temperaturu, pa ju tek onda staviti u hladnjak.

Nemojte odjednom stavljati previše hrane u hladnjak jer će kompresor raditi dulje, a hrana koja se će se sporije zamrznuti može izgubiti na kakvoći ili se čak pokvariti. Hrana treba biti propisno pakirana, a samo pakiranje neka je suho jer se time smanjuje stvaranje inja i leda.

Unutrašnjost aparata ili ladica ne oblagati folijom, krpama, papirom ili slično jer se time gubi prirodna cirkulacija hladnoće te smanjuje učinkovitost.

Organizirajte i etiketama označite vrstu hrane kako bi je lakše pronašli, te uzmite više stavki odjedamput. Time će se manje otvarati vrata te ih držali duže otvorenim. Vrata otvarajte samo kada je to potrebno te vodite računa da su dobro zatvorena.

Hrana se može sačuvati određeni broj sati ako dođe do nestanka električne struje, a tada ne otvarajte vrata te ne stavljajte svježiju hranu u hladnjak.

Neka brtve na vratima budu čiste i dobro prijanjaju. Brtve zamijenite ako su istrošene ili oštećene.

Opis aparata

Crteži proizvoda i dijelova samo su informativne naravi pa postoji mogućnost drugačijeg izgleda proizvoda u stvarnosti.

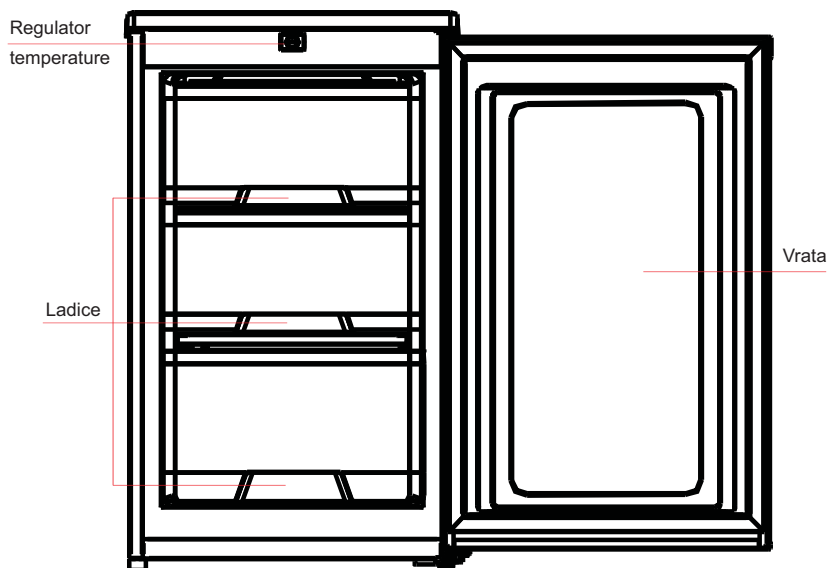

Ledenica

Niska temperatura komore za zamrzavanje (ledenica) služi za čuvanje hrane na duži vremenski period, kao i za pravljenje leda.

Komora za zamrzavanje (ledenica) pogodna je za držanje mesa, ribe, povrća te ostale hrane koja je pogodna za duboko zamrzavanje, a koja će se neće koristiti na duži vremenski period.

Veći komadi namirnica mogu se podijeliti na manje dijelove i posebno zamrznuti, čime se olakšava pristup istoj. Obratite pozornost na rok trajanja namirnica, jer ako rok trajanja istekne, tada se hrana ne smije konzumirati.

Ladice, posude za hranu, police, itd. smještene na način prikazanom na gornjoj slici su energetski najučinkovitije.

NAPOMENA! Ako odjednom umetnete veću količinu hrane tijekom prvog priključenja na električnu energiju, to može utjecati na efekt zamrzavanja. Hrana koja se umeće ne bi smjela blokirati zračne otvore, jer se time djeluje na efekt zamrzavanja.

NAPOMENA: Vrata na aparatu moraju biti dobro zatvorena.

Držak za regulaciju temperature

Slika je samo informativne naravi i može odstupati od stvarnog izgleda, što ovisi o modelu). Broj i način rada funkcija ovisi o modelu.

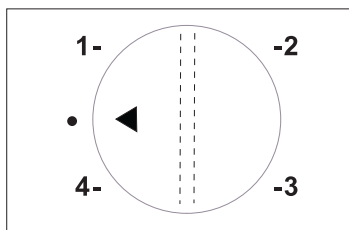

- Tijekom visokih ambijentalnih temperatura (ljeti) ili prema potrebi, biti će potrebno postaviti držak na najhladniju postavku ("4").
- Tijekom niskih ambijentalnih temperatura (zima) ili prema potrebi, biti će potrebno postaviti držak na hladnu postavku ("1").
- Preporučena vrijednost za svakodnevnu normalnu uporabu označena je točkom (između "1" i "4", prema slici).

Čišćenje i održavanje

Prije početka čišćenja OBVEZATNO odvojiti aparat od električne mreže, tako da se izvuče utikač iz utičnice.

Prašinu koja se nakuplja oko aparata treba redovito čistiti kako bi se poboljšao efekt hlađenja kao i smanjila potrošnja.

Brtve na vratima potrebno je redovito provjeravati jer se lako zaprljaju pa ih treba redovito čistiti. Pri tome se može koristiti meka krpa navlažena sapunicom ili tekućim deterdžentom za posuđe.

Unutrašnjost hladnjaka mora se redovito čistiti kako bi se izbjegli neugodni mirisi, ali prije toga potrebno je ukloniti svu hranu, pića, police, ladice, itd. Pri tome koristiti meku krpu ili spužvu namočenu u toplu vodu s otopljenom sodom bikarbonom.

Nakon toga obrisati krpom navlaženom čistom vodom te potom obrisati suhom krpom i ostaviti vrata otvorena dok se unutrašnjost kompletno ne osuši. Mjesta koja nisu lako dostupna za čišćenje (uski spojevi, otvori, bridovi i sl.) treba očistiti mekom krpom, a ako je potrebno i uz pomoć štapića oko kojeg omotamo krpu, kako bi se očistile nakupine prljavštine ili bakterija.

Nije dozvoljena uporaba sapuna, deterdženata, abrazivnih tekućina i prašaka, sprejeva za čišćenje, jer ta sredstva ostavljaju mirise u unutrašnjosti aparata ili mogu zagaditi hranu.

Držači boca, police i ladice treba čistiti mekom krpom navlaženoj sa sapunicom ili tekućim deterdžentom za posuđe. Zatim osušiti pomoću suhe krpe.



Vanjske površine aparata čistiti mekom krpom navlaženoj sa sapunicom ili tekućim deterdžentom za posuđe. Zatim osušiti pomoću suhe krpe.

Nije dozvoljena uporaba oštih ili metalnih predmeta kako bi se otklonio led s površina, jer se tako mogu oštetiti dijelovi sistema za hlađenje i unutrašnjost. Nije dozvoljena uporaba grubih četki, metalne vune, abrazivnih sredstava, organskih otapala (alkohol, aceton, benzin, itd.), vruće vode, kiselina ili lužina. Aparat se ne smije čistiti visokotlačnim parnim aparatom za čišćenje, kao ni prskanje ili ispiranje vodom, jer može doći do kratkog spoja i oštećenja.

Odmrzavanje

Aparat odspojimo iz električne mreže.

Ukloniti svu hranu iz aparata i staviti je na hladno mjesto kako se ne bi otopila. Očistiti cijev za odvod kondenzata (mekanim materijalom kako se ne bi oštetio) i postavimo posudu i krpu kako se kondenzat ne bi prolivao po podu.

Ostavimo da se led prirodno otopi. Višak leda bi se mogao pažljivo ostrugati posebnom lopaticom za led (ovisno o modelu može ili ne mora biti isporučeno), ali raditi pažljivo kako se ne bi oštetio rashladni sistem.

Očistimo sve iznutra te osušimo suhom mekom krpom. Vratimo hranu u aparat. Aparat priključimo na električnu mrežu.

Nije dozvoljena uporaba mehaničkih ili sličnih naprava kako bi se ubrzao proces otapanja.

Prestanak uporabe aparata

Nestanak električne energije - u slučaju prekida opskrbe električnom energijom, hrana unutar aparata može se održati nekoliko sati. Otvaranje vrata svesti na što manju mjeru, te ne stavljati svježu hranu u aparat.

Ako se aparat ne koristi duže vrijeme - (npr. tijekom ljetnih praznika) isključite ga iz električne utičnice, dobro ga očistite i osušite te ostavite vrata otvorena radi sprječavanja stvaranja neugodnog mirisa i pljesni od vlage.

Relociranje aparata - prije nego se aparat preseli na novu lokaciju, izvaditi sve predmete van, učvrstiti police, ladice, itd. Pritegnuti nožice za niveliranje, zatvoriti vrata te priječiti otvaranje pomoću ljepljive trake. Tijekom prenošenja, aparat se ne smije postavljati horizontalno ili naopako. Nagnuti se smije do max. 45°.

Aparat radi kontinuirano nakon što se priključi na električnu mrežu.

Nije dozvoljeno nepotrebno uključivanje ili isključivanje aparata s električne mreže.

Otežano otvaranje vrata: Kako topli zrak ulazi u hladnjak kada su vrata otvorena i zadržava se u njoj kada se vrata zatvore, taj se topli zrak unutra hladnjaka steže i stvara potlak i tako zatvara proizvod. Ovo je normalna pojava i bolje je pričekati 5 minuta te onda opet normalno otvoriti vrata.

Klimatski razred	Ambijentalna temperatura
T	između +16°C i +43°C
ST	između +16°C i +38°C
N	između +16°C i +32°C
SN	između +10°C i +32°C

Mogući problemi i njihovo rješavanje

Ukoliko Vaš aparat ne radi ispravno, uzrok bi mogla biti neka sitnica. Kako biste uštedijeli vrijeme i novac prije pozivanja servisera, provjerite sljedeće. Ukoliko niti jedna metoda ne poluči rezultat, tada se treba obratiti ovlaštenom servisu.

Aparat ne radi	Provjeriti postoji prekid, nestanak električne energije, da li je utikač korektno spojen na utičnicu, da li je pregorio osigurač, da li je mrežni napon prenizak, da li je na displayu poruka greške.
Neugodan miris	Provjeriti da li je hrana, koja sama po sebi ima intenzivan miris, dobro zapakirana, da li je hrana počela truliti. Unutrašnjost hladnjaka treba biti očišćena.
Kompresor predugo radi	Normalno je da kompresor duže radi tijekom ljeta kada su okolišnje temperature visoke. Provjeriti da li je hladnjak pretovaren hranom, da li je odjednom stavljena veća količina hrane, da li je dodana nova količina hrane prije nego se prije stavljena hrana zaledila, da li se vrata hladnjaka često otvaraju, debeli sloj leda iinja u prostoru za zaleđivanje.
Osvjetljenje ne radi	Provjeriti da li je aparat priključen na električnu energiju te da li je oštećeno osvjetljenje. Osvjetljenje smije zamjeniti samo kvalificirano servisno osoblje.
Vrata se ne mogu pravilno zatvoriti	Provjeriti da li su vrata onemogućena zbog stavljanja prevelike količine hrane ili ambalaže, da li je aparat izbalansiran (pravilno postavljen na podlogu).
Aparat radi preglasno	Provjeriti da li je aparat postavljen stabilno, da li se nešto nalazi naslonjeno iza aparata, da li police ili predmeti na policama vibriraju, da li predmeti postavljeni na aparat još uvijek vibriraju.
Brtva na vratima ne brtvi	Ukloniti strana tijela (nakupine, objekte, i sl.) sa brtvi. Zagrijati te ohladiti brtve kako bi se kondicionirale (pomoću puhala na vrući zrak ili vrućeg ručnika). PAZITI NA TEMPERATURU kako se brtve ne bi uništile.
Posuda za prihvatanje kondenzata je prenapunjena	Prenapunjenost hranom unutar komore ili hrana sadrži previše vode što uzrokuje snažno odmrzavanje. Vrata nisu propisno zatvorena, što uzrokuje nakupljanje inja zbog ulaza zraka te se povećava količina vode koja se odmrzava.
Zagrijanost kućišta	Izmjena topline izvršava se preko kondenzatora ugrađenog unutar stranica kućišta, pa se isto zagrijava. Zagrijavanje može biti veliko ako je okolišnja temperatura visoka, ako je spremjena velika količina hrane, ili je kompresor isključen pa se izmjena topline izvršava ventilacijom.
Kondenziranje vode na površinama	Može se dogoditi u uvjetima visoke vlažnosti zraka. Kondenzat se može obrisati suhom krpom.
Buka i čudni zvukovi aparata	Zvuk ključanja, šuma, stenjanja ili toka vode - ovaj se zvuk emitira kad rashladno sredstvo teče kroz cijevi unutar sustava. Buka kompresora - to je normalna buka motora. Taj zvuk pokazuje da kompresor normalno radi. Kad se kompresor uključuje ili isključuje, on može raditi malo bučnije kroz kratak vremenski period. Elektromagnetski ventili proizvode zvuk škljocanja.

Informacija o proizvodu / Informacijski list / Parameter sheet		
MODEL	<i>Customer Model</i>	L5583BM
Klimatski razred	<i>Climate Class</i>	SN/N/ST
Zaštita od električnog udara	<i>Protection Against Electric Shock</i>	I
Nazivni napon	<i>Rated Voltage/Frequency</i>	AC220-240V/50Hz
Snaga grijača	<i>Defrosting heater(W)</i>	-
Nazivna snaga osvjetljenja	<i>Lamp Rated Power(W)</i>	-
Nazivna struja	<i>Rated Current(A)</i>	0,6
Sredstvo za pjenjenje izolacije	<i>Foaming Agent</i>	Cyclopentane
Godišnja potrošnja energije	<i>Annual energy consumption AE [kWh/a]</i>	164
Potrošnja energije E16	<i>Energy consumption E16 (kWh/24h)</i>	0.265
Potrošnja energije E32	<i>Energy consumption E32 (kWh/24h)</i>	0.543
Razred energetske učinkovitosti	<i>Energy Efficiency Class</i>	E
Ukupni volumen	<i>Total Volume(L)</i>	88
Volumen odjeljka hladnjaka	<i>Fresh food compartment Volume(L)</i>	-
Volumen odjeljka ledenice	<i>Freezer compartment Volume(L)</i>	-
Volumen odjeljka ledenice (4 zvijezdice)	<i>Four-star compartment Volume(L)</i>	88
Rashladno sredstvo, masa	<i>Refrigerant, Amount</i>	R600a/50g
Kapacitet zaleđivanja	<i>Freezing Capacity(kg/24h)</i>	4
Vrijeme porasta temperature	<i>Temperature rise value(h)</i>	15
Neto težina	<i>Net Weight(kg)</i>	26,3
Bruto težina	<i>Gross Weight(kg)</i>	28,8
Razina buke i razred	<i>Noise(dB(A)) and Noise Level</i>	39, C
Dimenzija proizvoda (ŠxDxV)	<i>Product Overall Dimensions(mm)(WxDxH)</i>	553x574x845
Dimenzija pakiranja (ŠxDxV)	<i>Carton Dimensions(mm)(WxDxH)</i>	574x595x865

KONČAR

L5583BM

CONTENTS

1 Safety warnings

1.1 Warning	1-2
1.2 Meanings of safety warning symbols	3
1.3 Electricity related warnings	3
1.4 Warnings for using	4
1.5 Warnings for placement	4-5
1.6 Warnings for energy	5
1.7 Warnings for disposal	5

2 Proper use of refrigerator

2.1 Placement	6
2.2 Levelling feet	7
2.3 Door Right-Left Change	7-8
2.4 Start to use	9
2.5 Energy saving tips	9

3 Structure and functions

3.1 Key components	10
--------------------	----

4 Maintenance and care of refrigerator

4.1 Overall cleaning	11
4.2 Defrosting	11
4.3 Out of operation	11

5 Trouble shooting

5.1 Trouble shooting	12
----------------------	----

1 Safety warnings

1.1 Warning



Warning: risk of fire / flammable materials

This appliance is intended to be used in household and similar applications such as staff kitchen areas in shops, offices and other working environments; farm houses and by clients in hotels, motels and other residential type environments; bed and breakfast type environments; catering and similar non-retail applications.

This appliance is not intended for use by persons (including children) with reduced physical, sensory or mental capabilities, or lack of experience and knowledge, unless they have been given supervision or instruction concerning use of the appliance by a person responsible for their safety.)

Children should be supervised to ensure that they do not play with the appliance.

If the supply cord is damaged, it must be replaced by the manufacturer, its service agent or similarly qualified persons in order to avoid a hazard.

Do not store explosive substances such as aerosol cans with a flammable propellant in this appliance.

The appliance has to be unplugged after use and before carrying out user maintenance on the appliance.

Warning: Keep ventilation openings, in the appliance enclosure or in the built-in structure, clear of obstruction.

Warning: Do not use mechanical devices or other means to accelerate the defrosting process, other than those recommended by the manufacturer.

Warning: Do not damage the refrigerant circuit.

Warning: Do not use electrical appliances inside the food storage compartments of the appliance, unless they are of the type recommended by the manufacturer.

Warning: Please abandon the refrigerator according to local regulators for its use of flammable blowing gas and refrigerant.

Warning: When positioning the appliance, ensure the supply cord is not trapped or damaged.

Warning: Do not locate multiple portable socket-outlets or portable power supplies at the rear of the appliance.

Do not use extension cords or ungrounded (two prong) adapters.

Danger: Risk of child entrapment. Before you throw away your old refrigerator or freezer:

–Take off the doors.

–Leave the shelves in place so that children may not easily climb inside.

The refrigerator must be disconnected from the source of electrical supply before attempting the installation of accessory.

Refrigerant and cyclopentane foaming material used for the appliance are flammable. Therefore, when the appliance is scrapped, it shall be kept away from any fire source and be recovered by a special recovering company with corresponding qualification other than be disposed by combustion, so as to prevent damage to the environment or any other harm.

The necessity that, for doors or lids fitted with locks and keys, the keys be kept out of the reach of children and not in the vicinity of the refrigerating appliance, in order to prevent children from being locked inside .

For EN standard: This appliance can be used by children aged from 8 years and above and persons with reduce physical sensory or mental capabilities or lack of experience and knowledge if they have been given supervision or instruction concerning use of the appliance in a safe way and understand the hazards involved. Children shall not play with the appliance. Cleaning and user maintenance shall not be made by children without supervision. Children aged from 3 to 8 years are allowed to load and unload refrigerating appliances.

To avoid contamination of food, please respect the following instructions:

- Opening the door for long periods can cause a significant increase of the temperature in the compartments of the appliance.
- Clean regularly surfaces that can come in contact with food and accessible drainage systems.
- Clean water tanks if they have not been used for 48 h; flush the water system connected to a water supply if water has not been drawn for 5 days. (note 1)
- Store raw meat and fish in suitable containers in the refrigerator, so that it is not in contact with or drip onto other food.
- Two-star frozen-food compartments are suitable for storing pre-frozen food, storing or making ice-cream and making ice cubes. (note 2)
- One-, two- and three-star compartments are not suitable for the freezing of fresh food. (note 3)
- For appliances without a 4-star compartment: this refrigerating appliance is not suitable for freezing foodstuffs. (note 4)
- If the refrigerating appliance is left empty for long periods, switch off, defrost, clean, dry, and leave the door open to prevent mould developing within the appliance.

Note 1,2,3,4: Please confirm whether it is applicable according to your product compartment type.



For a freestanding appliance: this refrigerating appliance is not intended to be used as a built-in appliance.

Warning: To avoid a hazard due to instability of the appliance, it must be fixed in accordance with the instructions.

Warning: Connect to potable water supply only. (Suitable for ice making machine)

To Prevent A Child From Being Entrapped, Keep Out Of Reach Of Children And Not In The Vicinity Of Freezer (Or Refrigerator). (Suitable for products with locks)

1.2 Meaning of safety warning symbols

	This is a prohibition symbol. Any in compliance with instructions marked with this symbol may result in damage to the product or endanger the personal safety of the user.
	This is a warning symbol. It is required to operate in strict observance of instructions marked with this symbol; or otherwise damage to the product or personal injury may be caused.
	This is a cautioning symbol. Instructions marked with this symbol require special caution. Insufficient caution may result in slight or moderate injury, or damage to the product.

This manual contains lots of important safety information which shall be observed by the users.

1.3 Electricity related warnings

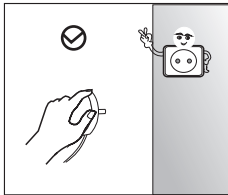

- Do not pull the power cord when pulling the power plug of the refrigerator. Please firmly grasp the plug and pull out it from the socket directly.
- To ensure safe use, do not damage the power cord or use the power cord when it is damaged or worn.

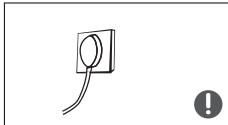

- Please use a dedicated power socket and the power socket shall not be shared with other electrical appliances. The power cord should be firmly contacted with the socket or else fires might be caused.
- Please ensure that the grounding electrode of the power socket is equipped with a reliable grounding line.



- Please turn off the valve of the leaking gas and then open the doors and windows in case of leakage of gas and other flammable gases. Do not unplug the refrigerator and other electrical appliances considering that spark may cause a fire.

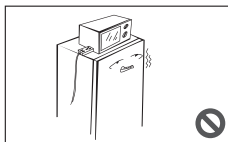

- Do not use electrical appliances on the top of the appliance, unless they are of the type recommended by the manufacturer.

1.4 Warnings for using

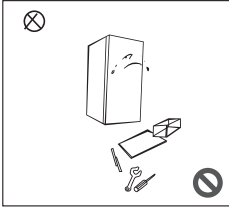

- Do not arbitrarily disassemble or reconstruct the refrigerator, nor damage the refrigerant circuit; maintenance of the appliance must be conducted by a specialist
- Damaged power cord must be replaced by the manufacturer, its maintenance department or related professionals in order to avoid danger.

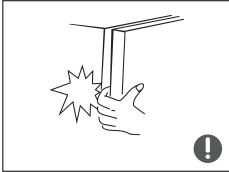

- The gaps between refrigerator door and cabinet is small, be noted not to put your hand in these areas to prevent from squeezing the finger. Please be gentle when close the refrigerator door to avoid falling articles.
Do not pick foods or containers in the freezing chamber when the refrigerator is running, especially metal containers in order to avoid frostbite.



- Do not allow any child to get into or climb the refrigerator; otherwise suffocation or falling injury of the child may be caused.

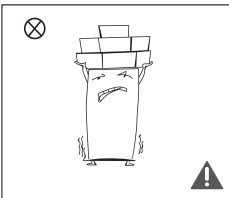

- Do not place heavy objects on the top of the refrigerator considering that objectives may fall when switching the door, and accidental injuries might be caused.
- Please pull out plug in case of power failure or cleaning.
Do not connect the freezer to power supply within five minutes to prevent damages to the compressor due to successive starts.

1.5 Warnings for placement

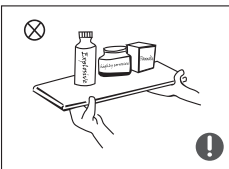

- Do not put flammable, explosive, volatile and highly corrosive items in the refrigerator to prevent damages to the product or fire accidents.
- Do not place flammable items near the refrigerator to avoid fires.

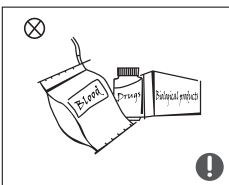

- The refrigerator is intended for household use, such as storage of foods; it shall not be used for other purposes, such as storage of blood, drugs or biological products, etc.

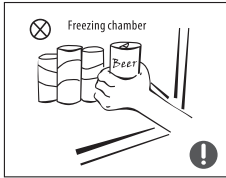

- Do not store beer, beverage or other fluid contained in bottles or enclosed containers in the freezing chamber of the refrigerator; otherwise the bottles or enclosed containers may crack due to freezing to cause damages.

1.6 Warnings for energy

- 1) Refrigerating appliances might not operate consistently (possibility of defrosting of contents or temperature becoming too warm in the frozen food compartment) when sited for an extended period of time below the cold end of the range of temperatures for which the refrigerating appliance is designed.
- 2) The fact that effervescent drinks should not be stored in food freezer compartments, and that some products such as water ices should not be consumed too cold;
- 3) The need to not exceed the storage time(s) recommended by the food manufacturers for any kind of food and particularly for commercially quick-frozen food in freezer;
- 4) The precautions necessary to prevent an undue rise in the temperature of the frozen food while defrosting the refrigerating appliance, such as wrapping the frozen food in several layers of newspaper.
- 5) The fact that a rise in temperature of the frozen food during manual defrosting, maintenance or cleaning could shorten the storage life.

1.7 Warnings for disposal

Refrigerant and cyclopentane foaming material used for the refrigerator are flammable.

Therefore, when the refrigerator is scrapped, it shall be kept away from any fire source and be recovered by a special recovering company with corresponding qualification other than be disposed by combustion, so as to prevent damage to the environment or any other harm.

When the refrigerator is scrapped, disassemble the doors, and remove the seal of the door and shelves; put the doors and shelves in a proper place, so as to prevent trapping of any child.



Correct Disposal of this product:

This marking indicates that this product should not be disposed with other household wastes. To prevent possible harm to the environment or human health from uncontrolled waste disposal, recycle it responsibly to promote the sustainable reuse of material resources. To return your used device, please use the return and collection systems or contact the retailer where the product was purchased. They can take this product for environmental safe recycling.

2 Proper use of refrigerator

2.1 Placement

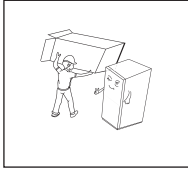

- Before use, remove all packing materials, including bottom cushions, foam pads and tapes inside of the refrigerator; tear off the protective film on the doors and the refrigerator body.

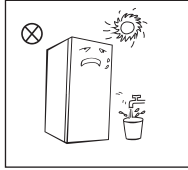

- Keep away from heat and avoid direct sunlight. Do not place the freezer in moist or watery places to prevent rust or reduction of insulating effect.
- Do not spray or wash the refrigerator; do not put the refrigerator in moist places easy to be splashed with water so as not to affect the electrical insulation properties of the refrigerator.

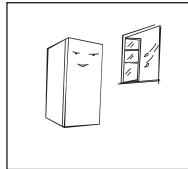

- The refrigerator is placed in a well-ventilated indoor place; the ground shall be flat, and sturdy (rotate left or right to adjust the wheel for leveling if unstable).

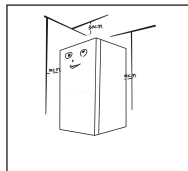

- The top space of the refrigerator shall be greater than 30cm, and The refrigerator should be placed against a wall with a free distance more than 10cm to facilitate heat dissipation.

ⓘ Precautions before installation:

Information in the Instruction Manual is only for reference. The physical product may differ. Before installation and adjusting of accessories, it shall be ensured that the refrigerator is disconnected from power.

Precautions shall be taken to prevent fall of the handle from causing any personal injury.

2.2 levelling feet

Schematic diagram of the levelling feet

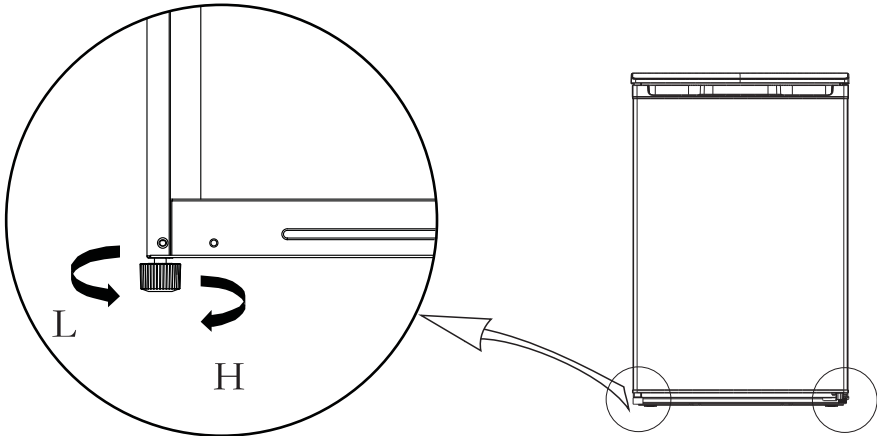





(The picture above is only for reference. The actual configuration will depend on the physical product or statement by the distributor)

Adjusting procedures:

- a. Turn the feet clockwise to raise the refrigerator;
- b. Turn the feet counterclockwise to lower the refrigerator;
- c. Adjust the right and left feet based on the procedures above to a horizontal level.

2.3 Door Right-Left Change

List of tools to be provided by the user			
	Cross screwdriver		Putty knife
			thin-blade screwdriver
	5/16" socket and ratchet		Masking tape

- 1) Power off the refrigerator, and remove all objects from the door trays.
- 2) Fix the door by tape.

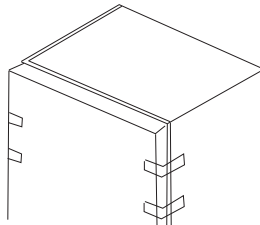

3) Unscrew screws of the top cover, Remove the top cover.



4) Unscrew screws of upper hinge. Remove the upper hinge.

5) Remove the door. Unscrew screws of bottom hinge, Remove bottom hinge and levelling feet.

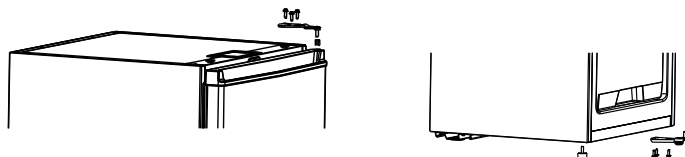

6) Fix the levelling feet, bottom hinge in the opposite side.

7) Assemble the door stopper and axle sleeve in the opposite side.

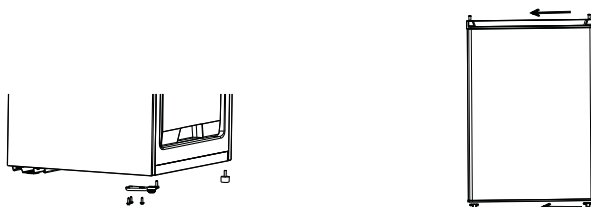

8) Put down the door on bottom hinge vertically.

Fix the upper hinge, fix top cover of refrigerator.

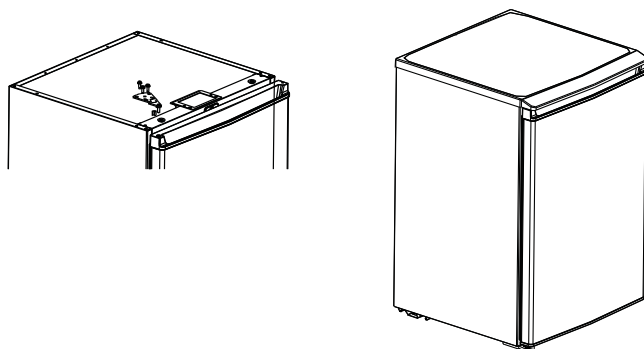

2.4 Start to use

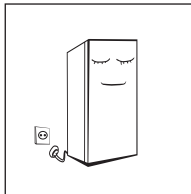

- Before initial start, keep the refrigerator still for half an hour before connecting it to power supply.
- Before putting any fresh or frozen foods, the refrigerator shall have run for 2-3 hours, or for above 4 hours in summer when the ambient temperature is high.

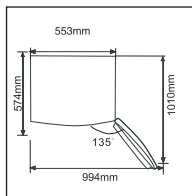

- Spare enough space for convenient opening of the doors and drawers or statement by the distributor.

2.5 Energy saving tips

- The appliance should be located in the coolest area of the room, away from heat producing appliances or heating ducts, and out of the direct sunlight.
- Let hot foods cool to room temperature before placing in the appliance. Overloading the appliance forces the compressor to run longer. Foods that freeze too slowly may lose quality, or spoil.
- Be sure to wrap foods properly, and wipe containers dry before placing them in the appliance. This cuts down on frost build-up inside the appliance.
- Appliance storage bin should not be lined with aluminum foil, wax paper, or paper toweling. Liners interfere with cold air circulation, making the appliance less efficient.
- Organize and label food to reduce door openings and extended searches. Remove as many items as needed at one time, and close the door as soon as possible.

3 Structure and functions

3.1 Key components

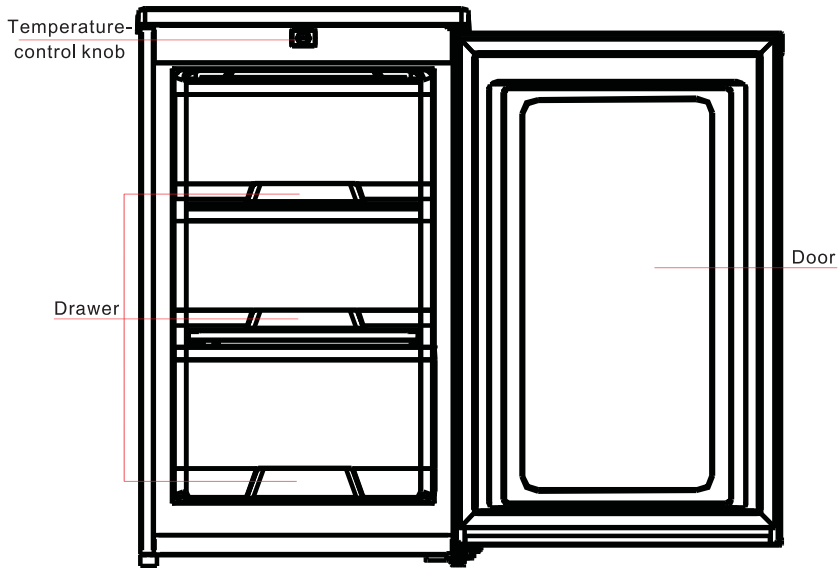

 (The picture above is only for reference. The actual configuration will depend on the physical product or statement by the distributor)

Freezing chamber

- The low temperature freezing chamber may keep food fresh for a long time and it is mainly used to store frozen foods and making ice.
It is the most energy efficient to place food in the position shown in the picture above.
- The freezing chamber is suitable for storage of meat, fish, rice balls and other foods not to be consumed in short term.
- Chunks of meat are preferably to be divided into small pieces for easy access. Please be noted food shall be consumed within the shelf time.

Note: Storage of too much food during operation after the initial connection to power may adversely affect the freezing effect of the refrigerator. Foods stored shall not block the air outlet; or otherwise the freezing effect will also be adversely affected.

Temperature-control knob

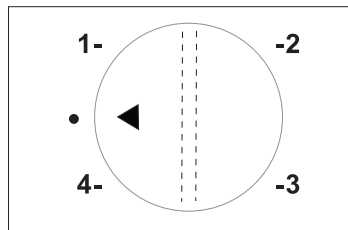

- If the ambient temperature is too high or in summer, according to actual needs, the thermostat adjusted to 4.
- If the ambient temperature is too low or in winter, according to actual needs, the thermostat adjusted to 1.
- **Recommended gear: Mid-range**

4. Maintenance and care of refrigerator

4.1 Overall cleaning

- Dusts behind the refrigerator and on the ground shall be timely cleaned to improve the cooling effect and energy saving.
- Check the door gasket regularly to make sure there are no debris. Clean the door gasket with a soft cloth dampened with soapy water or diluted detergent.
- The interior of the refrigerator should be cleaned regularly to avoid odor.
- Please turn off the power before cleaning interior, remove all foods, drinks, shelves, drawers, etc.
- Use a soft cloth or sponge to clean the inside of the refrigerator, with two tablespoons of baking soda and a quart of warm water. Then rinse with water and wipe clean. After cleaning, open the door and let it dry naturally before turning on the power.
- For areas that are difficult to clean in the refrigerator (such as narrow sandwiches, gaps or corners), it is recommended to wipe them regularly with a soft rag, softbrush, etc. and when necessary, combined with some auxiliary tools (such as thin sticks) to ensure no contaminants or bacterials accumulation in these areas.
- Do not use soap, detergent, scrub powder, spray cleaner, etc., as these may cause odors in the interior of the refrigerator or contaminated food.
- Clean the bottle frame, shelves and drawers with a soft cloth dampened with soapy water or diluted detergent. Dry with a soft cloth or dry naturally.
- Wipe the outer surface of the refrigerator with a soft cloth dampened with soapy water, detergent, etc., and then wipe dry.
- Do not use hard brushes, clean steel balls, wire brushes, abrasives (such as toothpastes), organic solvents (such as alcohol, acetone, banana oil, etc.), boiling water, acid or alkaline items, which may damage the cooler surface and interior. Boiling water and organic solvents such as benzene may deform or damage plastic parts.
- Do not rinse directly with water or other liquids during cleaning to avoid short circuits or affect electrical insulation after immersion.

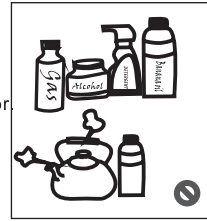

⚠ Please unplug the refrigerator for defrost and cleaning.

4.2 Defrost

- Power off the refrigerator.
- Remove the food from the refrigerator and place it properly to prevent food from melting.
- Clear the drain pipe (to use soft materials to prevent damage to the liner), Prepare the water containers for defrosting.
(pay attention to clean the compressor compartment water draining tray, avoiding overflow to the ground).
- You can use the natural temperature for the natural defrost, you can also use the ice shovel to eliminate the frost (to use plastic or wooden ice shovel, for avoiding damage to the liner or pipe)
- You can also use the appropriate amount of hot water to speed up the defrost, with a dry towel to dry the water after defrosting.
- After defrosting, put back the foods in cabinet, and power on the refrigerator.

4.3 Stop using

- Power failure: In case of power failure, even if it is in summer, foods inside the appliance can be kept for several hours; during the power failure, the times of door opening shall be reduced, and no more fresh food shall be put into the appliance.
- Long-time nonuse: The appliance shall be unplugged and then cleaned; then the doors are left open to prevent odor.
- Moving: Before the refrigerator is moved, take all objects inside out, fix the glass partitions, vegetable holder, freezing chamber drawers and etc. with tape, and tighten the leveling feet; close the doors and seal them with tape. During moving, the appliance shall not be laid upside down or horizontally, or be vibrated; the inclination during movement shall be no more than 45°. Do not hold the door and hinge when moving this unit.

⚠ The appliance shall run continuously once it is started. Generally, the operation of the appliance shall not be interrupted; or otherwise the service life may be impaired

5. Trouble shooting

5.1 You may try to solve the following simple problems by yourself.
If them cannot be solved, please contact the after-sales department.

Failed operation	<p>Check whether the appliance is connected to power or whether the plug is in well contact</p> <p>Check whether the voltage is too low</p> <p>Check whether there is a power failure or partial circuits have tripped</p>
Odor	<p>Odorous foods shall be tightly wrapped</p> <p>Check whether there is any rotten food</p> <p>Clean the inside of the refrigerator</p>
Long-time operation of the compressor	<p>Long operation of the refrigerator is normal in summer when the ambient temperature is high</p> <p>It is not suggestible having too much food in the appliance at the same time</p> <p>Food shall get cool before being put into the appliance</p> <p>The doors are opened too frequently</p>
Light fails to get lit	<p>Check whether the refrigerator is connected to power supply and whether the illuminating light is damaged</p> <p>Have the light replaced by a specialist</p>
Doors cannot be properly closed	<p>The door is stuck by food packages Too much food is placed</p> <p>The refrigerator is tilted</p>
Loud noise	<p>Check whether the floor is level and whether the refrigerator is placed stably</p> <p>Check whether accessories are placed at proper locations</p>
Door seal fails to be tight	<p>Remove foreign matters on the door seal</p> <p>Heat the door seal and then cool it for restoration (or blow it with an electrical drier or use a hot towel for heating)</p>
Water pan overflows	<p>There is too much food in the chamber or food stored contains too much water,resulting in heavy defrosting</p> <p>The doors are not closed properly, resulting in frosting due to entry of air and increased water due to defrosting</p>
Hot housing	<p>Heat dissipation of the built-in condenser via the housing, which is normal</p> <p>When housing becomes hot due to high ambient temperature, storage of too much food or shutdown of the compressor is shut down, provide sound ventilation to facilitate heat dissipation</p>
Surface condensation	<p>Condensation on the exterior surface and door seals of the refrigerator is normal when the ambient humidity is too high. Just wipe the condensate with a clean towel.</p>
Abnormal noise	<p>Buzz: The compressor may produce buzzes during operation, and the buzzes are loud particularly upon start or stop. This is normal.</p> <p>Creak: Refrigerant flowing inside of the appliance may produce creak, which is normal.</p>

Ovaj dokument je originalno proizveden i objavljen od strane proizvođača, brenda Končar, i preuzet je sa njihove zvanične stranice. S obzirom na ovu činjenicu, Tehnoteka ističe da ne preuzima odgovornost za tačnost, celovitost ili pouzdanost informacija, podataka, mišljenja, saveta ili izjava sadržanih u ovom dokumentu.

Napominjemo da Tehnoteka nema ovlašćenje da izvrši bilo kakve izmene ili dopune na ovom dokumentu, stoga nismo odgovorni za eventualne greške, propuste ili netačnosti koje se mogu naći unutar njega. Tehnoteka ne odgovara za štetu nanесenu korisnicima pri upotrebi netačnih podataka. Ukoliko imate dodatna pitanja o proizvodu, ljubazno vas molimo da kontaktirate direktno proizvođača kako biste dobili sve detaljne informacije.

Za najnovije informacije o ceni, dostupnim akcijama i tehničkim karakteristikama proizvoda koji se pominje u ovom dokumentu, molimo posetite našu stranicu klikom na sledeći link:

<https://tehnoteka.rs/p/koncar-zamrzivac-l5583bm-akcija-cena/>