

Uputstvo za upotrebu

HISENSE ugradna mašina za pranje sudova HDU9673BX

Hisense



Tehnoteka je online destinacija za upoređivanje cena i karakteristika bele tehnike, potrošačke elektronike i IT uređaja kod trgovinskih lanaca i internet prodavnica u Srbiji. Naša stranica vam omogućava da istražite najnovije informacije, detaljne karakteristike i konkurentne cene proizvoda.

Posetite nas i uživajte u ekskluzivnom iskustvu pametne kupovine klikom na link:

<https://tehnoteka.rs/p/hisense-ugradna-masina-za-pranje-sudova-hdu9673bx-akcija-cena/>

Hisense

life reimagined

SR (RS) (BA) (ME)

Uputstva za rad

Mašina za pranje sudova



HDU9673W

HDU9673BX

Sadržaj

Vaša mašina za pranje sudova	4
Bezbednosna uputstva	5
Instalacija	6
Funkcija zaštite od preliivanja	6
Ambalaža	6
Čuvanje preko zime/transport	6
Recikliranje uređaja na kraju upotrebe	7
Pre prvog pranja	8
1. Tvrdoca vode	8
2. Osnovna podešavanja	9
Dodavanje sredstva za ispiranje	9
Punjenje posude za so	9
Pranje sudova uz zaštitu životne sredine	11
Štedite energiju i vodu	11
Punjenje mašine za pranje sudova	12
Lomljivi sudovi	12
Punjenje utiče na rezultate	12
Korpe u mašini za pranje sudova	12
Korpa za pribor za jelo na vrhu	12
Gornja korpa	13
Donja korpa	14
Upotreba mašine za pranje sudova	16
Dodavanje deterdženta	16
Uključeno/Režim pripravnosti	17
Izbor programa	17
Mogućnosti izbora	18
Start/Stop (Pokretanje/Zaustavljanje)	19
Status Light (Lampica stanja)	19
Ako želite da ubacite još sudova	20
Nestanak struje	20
Nakon završetka programa	20
Najbolji rezultati sušenja	20
Pražnjenje mašine za pranje sudova	20
Tabela programa	21
ConnectLife	22
Povežite se sa mrežom i uparite	22
Daljinska kontrola mašine za pranje sudova	23
Daljinsko pokretanje mašine za pranje sudova	23
Uparite više uređaja	23
Deaktivirajte/aktivirajte WiFi vezu	23
Uklanjanje uređaja	24
Podešavanja	25
Održavanje i čišćenje	27
Dodavanje sredstva za ispiranje	27

Punjenje posude za so	27
Čišćenje filtera	28
Čišćenje brizgaljki	28
Očistite spoljnu stranu mašine za pranje sudova	29
CLn - Pokrenite Samostalno čišćenje program	29
Uklonite blokade	29
Rešavanje problema	31
Opšte informacije	31
WiFi	37
Instalacija	38
Bezbednosna uputstva	38
Stavljanje sudova	39
Pričvrstite zaštitni film	39
Podesite visinu i gurnite mašinu za pranje sudova na mesto	39
Priključivanje na odvod	40
Priključivanje na dovod vode	41
Električni priključci	41
Pričvršćivanje mašine za pranje sudova	42
Donja lajsna mašine za pranje sudova	42
Servis	44
Rezervni delovi	44
Broj ciklusa programa	44
Tehničke informacije	45
Tehnički podaci	45

Vaša mašina za pranje sudova

Instalirajte mašinu za pranje sudova, pogledajte poglavlje *Instalacija*. Zatim otvorite vrata i pritisnite .

Prilikom prvog uključivanja mašine za pranje sudova važno je da izaberete odgovarajuća podešavanja da bi dobri rezultati pranja sudova bili zagarantovani. Pogledajte poglavlje *Pre prvog pranja*.



Programi

Auto Auto

Eco Eco

 1 sat

 Intenzivno

 Staklo

 Higijena

 Noćni

 Remote (WiFi)

Opcije

 Odložen start

 Brzo pranje

 Auto Dry

Posebni programi

 Samostalno čišćenje

Informacija na ekranu

Pogledajte odeljak Održavanje i čišćenje.

 Povezan sa oblakom (Treperi prilikom povezivanja)

 Dodavanje sredstva za ispiranje

 Punjenje posude za so

CLn Pokrenite Samostalno čišćenje program

NAPOMENA!

Kontrolna tabla reaguje samo kada su vrata otvorena.

Bezbednosna uputstva

- 📖 Pažljivo pročitajte uputstva i sačuvajte ih za buduću upotrebu.
- Broj postavki: 16
- Nikada ne koristite mašinu za pranje sudova u bilo koju drugu svrhu osim one koja je navedena u ovim uputstvima za upotrebu.
- Ne punitite vrata ili korpe u mašini za pranje sudova ničim osim sudovima.
- Nikada ne ostavljajte vrata mašine za pranje sudova otvorena jer neko može da se spotakne na njih. Gurnite korpe unutra da biste otklonili rizik od prevrtanja mašine za pranje sudova.
- Koristite samo deterdžent namenjen za mašine za pranje sudova!
- Ovaj uređaj mogu da koriste deca uzrasta od 8 godina i više i osobe sa smanjenim fizičkim, senzornim ili mentalnim sposobnostima ili nedostatkom iskustva i znanja ako im je obezbeđen nadzor ili uputstva u vezi sa upotrebom uređaja na siguran način i razumeju opasnosti koje su prisutne. Deca ne smeju da se igraju uređajem. Deca smeju da čiste i održavaju uređaj isključivo pod nadzorom starijih osoba.
- Oštećeni kabl za napajanje mora biti zamenjen samo od strane servisnog centra proizvođača ili nekog sa sličnom stručnom kvalifikacijom.
- Mašinu za pranje sudova koristite isključivo u okruženjima nalik domaćinstvu za pranje kućnih sudova. Svaka drugačija upotreba je zabranjena.
- Nikada ne stavljajte sudove sa ostacima razređivača u mašinu za pranje sudova zbog opasnosti od eksplozije. U mašini ne smeju da se peru sudovi koji sadrže pepeo, vosak ili maziva.

- Decu treba nadgledati. Nemojte da dozvolite deci da koriste ili da se igraju mašinom za pranje sudova. Budite posebno oprezni kada su vrata otvorena. Određena količina deterdženta može ostati unutra! Nakon dodavanja deterdženta, uvek odmah pokrenite mašinu za pranje sudova.



UPOZORENJE!

Noževe i druge oštre predmete treba postaviti horizontalno u posebne korpe za pribor za jelo u mašini za pranje sudova.



UPOZORENJE!

Deca moraju da budu pod nadzorom – deterdžent za pranje sudova je korozivan!

Instalacija

Pogledajte odeljak *Instalacija*.

Funkcija zaštite od preliivanja

Prelivni štitić počinje da ispumpava mašinu i isključuje dovod vode ako nivo vode u mašini za pranje sudova prelazi normalni nivo. Ako je aktiviran zaštitnik preliivanja, F54 (Previše vode) se pojavljuje na ekranu. Isključite slavinu za vodu i kontaktirajte najbliži servisni centar. (Da biste izbegli curenje vode izvan mašine za pranje sudova, ne uklanjajte utikač iz zidne utičnice dok se slavina za vodu ne isključiti!)

Ambalaža

Pakovanje štiti uređaj tokom transporta. Materijal pakovanja može da se reciklira. Odvojite različite materijale upotrebene u pakovanju da biste pomogli u smanjenju potrošnje sirovina i stvaranja otpada. Vaš prodavac može da odnese pakovanje na reciklažu ili da vas uputi na najbliži centar za reciklažu. Pakovanje se sastoji od:

- rebrasti karton izrađen od 100% recikliranog materijala;
- ekspanzirani polistiren (EPS) bez dodatog hlora ili fluora;
- nosači su izrađeni od netretiranog drveta;
- zaštitna plastika izrađena od polietilena.

Čuvanje preko zime/transport

Skладиštite mašinu za pranje sudova iznad tačke zamrzavanja i izbegavajte duži transport po veoma hladnom vremenu. Transportujte mašinu za pranje sudova uspravno ili na zadnjoj strani. Pre transporta korišćene mašine za pranje sudova ili pre dužeg skladištenja, prvo je potrebno ukloniti vodu iz mašine.

Recikliranje uređaja na kraju upotrebe

Kada istekne rok trajanja mašine za pranje sudova i treba je odložiti na otpad, ona prvo mora da se učini neupotrebljivom (kako bi se sprečile nezgode i olakšalo recikliranje). Izvucite kabl za napajanje i isecite ga što je moguće kraće. Informacije o tome gde i kako možete pravilno reciklirati mašinu za pranje sudova zatražite od lokalnih službi.



Reciklirati kao električni otpad.



NAPOMENA!

Pažljivo pratite uputstva kako biste izbegli povrede osoba i oštećenje imovine i zadržali garanciju.

Pre prvog pranja

1. Tvrdća vode

Da biste postigli dobre rezultate pranja, mašini za pranje sudova je potrebna mekana voda (voda sa niskim sadržajem minerala). Tvrdi voda ostavlja beo trag na sudovima i na mašini.

Provera tvrdoće vode

Tvrdoća vode je istaknuta korišćenjem nemačkih stepena tvrdoće vode (° dH), francuskih stepena tvrdoće vode (° fH), engleskih stepena tvrdoće vode (° eH) ili milimola po litru (mmol/l).

Dovod vode čija tvrdoća vode prekoračuje 5°dH (9°fH / 6°eH / 0,9 mmol/l) mora se omekšati. To se obavlja automatski pomoću ugrađenog uređaja za omekšavanje vode. Da bi uređaj za omekšavanje vode radio na optimalan način, mora se podesiti na tvrdoću vode iz dovoda. Kada podesite uređaj za omekšavanje vode, koristite doze deterđenta i sredstva za ispiranje koja su pogodna za meku vodu.

Obratite se lokalnom vodovodu da biste proverili tvrdoću vode u vašoj oblasti.

Zabeležite tvrdoću vode: _____

°dH	°fH	°eH	mmol/l	Preporučeno podešavanje
0-5	0-9	0-6	0,0-0,9	4:00
6-8	10-14	7-10	1,0-1,4	4:01
9-11	15-20	11-14	1,5-2,0	4:02
12-14	21-25	15-18	2,1-2,5	4:03
15-19	26-34	19-24	2,6-3,4	4:04
20-24	35-43	25-30	3,5-4,3	4:05
25-29	44-52	31-36	4,4-5,2	4:06
30-39	53-70	37-49	5,3-7,0	4:07
40-49	71-88	50-61	7,1-8,8	4:08
50	89	62	8,9	4:09

Ako je tvrdoća vode veća od 50°dH (89°fH / 62°eH / 8,9), preporučujemo da priključite spoljašnji uređaj za omekšavanje vode.

Povećana potrošnja tokom regeneracije

Ugrađeni omekšivač za vodu u mašini za pranje sudova se redovno regeneriše da bi se održala funkcija. Regeneracija proširuje program pranja sudova i povećava potrošnju energije i vode. Koliko često se omekšivač za vodu mašine za sudove regeneriše zavisi od izabranog okruženja.

Primer: ako se program Eco pokrene sa tvrdoćom vode od 14°dH (25°fH / 18°eH / 2,5 mmol/l), omekšivač za vodu se regeneriše u regularnim intervalima (nakon 7 ciklusa pranja sudova), potrošnja energije se povećava za 0,015 kWh i potrošnja vode se povećava za 2,3 litara dok se vreme programa produžava za 3 minuta. Regeneracija se odvija tokom glavnog programa pranja.

UPOZORENJE!

Tvrda voda ostavlja bele mrlje na posudu i u unutrašnjosti mašine za pranje sudova. Stoga je važno da izaberete odgovarajuće podešavanje za omekšivač za vodu! Pogledajte Tvrdoća vode u poglavlju *Podešavanja*.

Nikada nemojte da koristite mašinu za pranje sudova uz praznu posudu za so ako tvrdoća vode iz dovoda prelazi 5°dH (9°FH / 6°eH / 0,9 mmol/l).

2. Osnovna podešavanja

Prilikom prvog uključivanja mašine za pranje sudova važno je da izaberete odgovarajuća podešavanja da bi dobri rezultati pranja sudova bili zagarantovani. Pogledajte str. 25.

Podesite:

- Sredstvo za ispiranje
- Tvrdoća vode
- TAB (Tablete za pranje sudova)

3. ✨ Dodavanje sredstva za ispiranje



Ako koristite sredstvo za ispiranje, sušenje je brže i postiže se bolji rezultati. Takođe postižete bolji rezultat pranja sudova uz čiste sudove bez mrlja.

Dopunite odeljak za ispiranje sredstvom za ispiranje ako ste izabrali Sredstvo za ispiranje 3:01 - 3:05.

1. Otvorite poklopac posude za sredstvo za ispiranje.
2. Pažljivo dopunite sredstvom za ispiranje do označenog nivoa **MAX**.
3. Obrišite sredstvo za ispiranje oko posude ako vam je iscurilo.
4. Dobro zatvorite poklopac.

Kada je potrebno dodati sredstvo za ispiranje, na ekranu svetli simbol.

4. ⚙ Punjenje posude za so

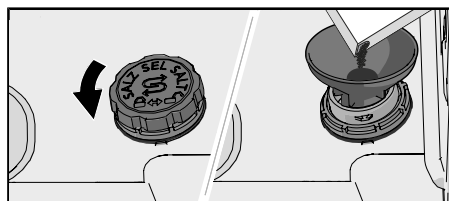

Za dovod vode tvrdoće iznad 5 °dH (9 °fH / 6 °eH / 0,9 mmol/l), napunite solju.

Dodajte so u odeljak za so ako ste izabrali Tvrdoća vode 4:01 - 4:09.

1. Uklonite poklopac za so okretanjem suprotno od smera kazaljke na satu.
2. Postavite levak koji se isporučuje sa mašinom za pranje sudova u posudu za so. Pre prvog pranja, sipajte oko 1 litar vode. (Voda je potrebna samo prvi put.)

3. Dodajte dovoljno soli da napunite odeljak za so (maks. 750 gram). Koristite specijalnu so za pranje sudova.
4. Obrišite višak soli i okrenite poklopac u smeru kazaljke na satu dok ne bude u zatvorenom položaju.

Kada je potrebno dodati so, na ekranu svetli simbol.



UPOZORENJE!

Da biste izbegli stvaranje mrlja od korozije, potrebno je da program pranja sudova pokrenete odmah nakon dodavanja soli.

Pranje sudova uz zaštitu životne sredine

Štedite energiju i vodu

Kada koristite mašinu za pranje sudova u stambenom okruženju, manje energije i vode se obično koristi u poređenju sa pranjem sudova ručno.

Nemojte da ispirate sudove pod tečnom vodom



Nemojte da ispirate sudove pod vodom jer će to dovesti do povećane potrošnje energije i vode. Pre stavljanja sudova u mašinu jednostavno ostružite velike komade hrane.

Izbor ekološkog deterdženta

Pročitajte izjavu o zaštiti okoline na pakovanju!

Previše deterdženta, sredstva za ispiranje i soli može da umanjuje efikasnost pranja, a zagađuje i okolinu.

Pokrenite potpuno napunjenu mašinu za pranje sudova

Štedite energiju i vodu tako što ćete čekati dok se mašina za pranje sudova ne napuni pre pokretanja programa (pogledajte broj standardnih setova posuđa). Koristite  1 sat program sa  Brzo pranje opcijom ispiranja posuđa ako osetite neprijatne mirise.

Pokretanja programa na nižoj temperaturi

Ako sudovi nisu jako prljavi, možete da izaberete program sa nižom temperaturom.

Izaberite program pranja sudova – Eco

Program za pranje sudova osmišljen je za efektivno pranje uz korišćenje najmanje moguće količine energije i vode. Program duže pere pri nižoj temperaturi.

Izaberite opciju – Auto Dry

Kraći program pranja mašinom i bolji rezultati sušenja se postižu ako koristite opciju  Auto Dry koja automatski otvara vrata mašine za pranje sudova. Sačekajte dok mašina za pranje sudova ne da znak da je program završen i da je posuđe ohlađeno pre nego što ispraznite mašinu za pranje sudova. (Ako je mašina za pranje sudova ugrađena u kuhinjske elemente, oni moraju da budu otporni na kondenzaciju iz mašine za pranje sudova.)

Obavite priključivanje na dovod hladne vode

Povežite mašinu za pranje sudova sa dovodom hladne vode ako se zgrada greje na naftu, struju ili gas.

Priključivanje na dovod tople vode

Povežite mašinu za pranje sudova sa dovodom tople vode (maks. 70 °C) ako se zgrada greje korišćenjem energetski efikasnih izvora, kao što su centralno grejanje, solarna energija ili geotermalna energija. Biranjem priključka za toplu vodu smanjuje se potrošnja energije za mašinu za pranje sudova.

NAPOMENA!

Nemojte da prekoračite dozvoljenu temperaturu dovodne vode. Određeni materijali od kojih mogu biti neki sudovi ne mogu da izdrže veliku toplotu. Pogledajte odeljak *Lomljivi sudovi* u poglavlju *Punjenje mašine za pranje sudova*.

Punjenje mašine za pranje sudova

Lomljivi sudovi

Neke vrste sudova nisu predviđene za pranje u mašini za pranje sudova. Za to postoji nekoliko razloga. Neki materijali ne mogu da izdrže visoke temperature, a neke može da ošteti sredstvo za pranje.

Budite oprezni sa, na primer, ručno izrađenim predmetima, lomljivom dekoracijom, kristalnim/staklenim sudovima, sudovima od srebra, bakra, lima, aluminijuma, drveta i plastike. Potražite oznaku „Dishwasher safe“ (Bezbedno za pranje u mašini za pranje sudova).

Punjenje utiče na rezultate

Pažljivo ubacujte sudove da biste osigurali najbolje rezultate pranja i sušenja sa najmanjom mogućom potrošnjom energije i vode. Omogućite svojoj mašini za pranje sudova da dopre i očisti sve površine, kao i da što temeljnije osuši sudove.

- Sve prljave površine treba da budu okrenute prema unutra i prema dole!
- Posuđe ne treba stavljati jedno u drugo ili jedno na drugo.
- Nagnite posuđe sa šupljinama, kao što su šolje, tako da voda za ispiranje isteče. To je takođe važno uraditi kod plastičnih predmeta.
- Postarajte se da mali predmeti ne mogu da propadnu kroz korpu mašine za pranje sudova; stavite ih u gornju korpu za pribor.

Korpe u mašini za pranje sudova

Mašina za pranje sudova je opremljena korpom za pribor za jelo na vrhu, gornjom korpom i donjom korpom.

Izgled korpe se može razlikovati u zavisnosti od postavke mašine za pranje sudova.

Korpa za pribor za jelo na vrhu

Korpa za pribor za jelo na vrhu sadrži prostor za pribor za jelo, varjače, mešalice, pribor za posluživanje i slične predmete.

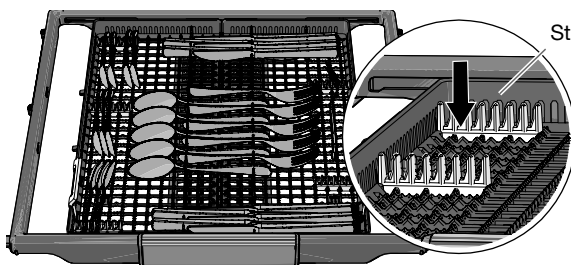

Stalac za pribor za jelo

Instalirajte isporučene stalke za pribor za jelo kako biste postigli maksimalni kapacitet pribora za jelo, kutlača i sličnih predmeta. (Nalazi se u priloženoj plastičnoj kesi.)

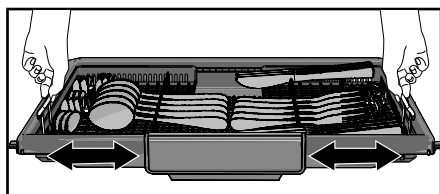

Dva umetka gornje korpe za pribor se mogu pomerati bočno kako bi se napravilo mesta za veće posuđe na polici za čaše.

Gornja korpa

U gornju korpu stavljajte čaše, šolje, činije, tanjire za kolače i tanjiriće. Sve prljave površine treba da budu okrenute na unutra i prema dole! Vinske čaše se stavljaju na policu za vinske čaše, a noževi se stavljaju u stalak za noževe sa desne strane (ako ga mašina ima).

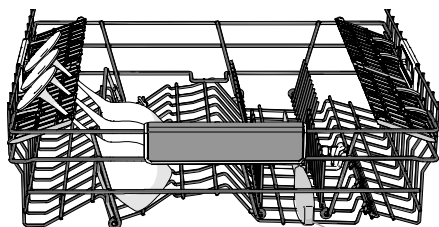
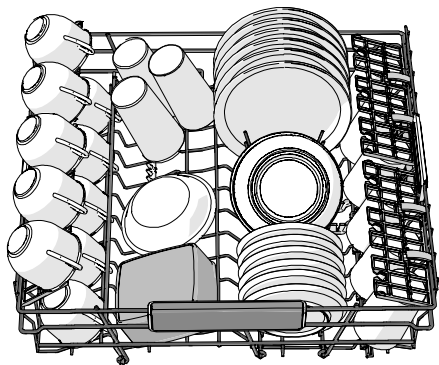

Postolje za noževe

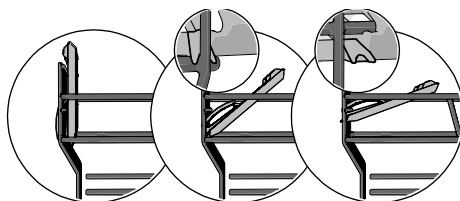

3 pozicije

Podizanje i spuštanje gornje korpe

1. Izvlačenje gornje korpe.
2. Podignite bočne ručke obema rukama.
3. U gornjem položaju, obema rukama podignite bočne ručke i pažljivo spustite korpu. Imajte na umu da obe strane korpe uvek moraju biti postavljene na istu visinu.

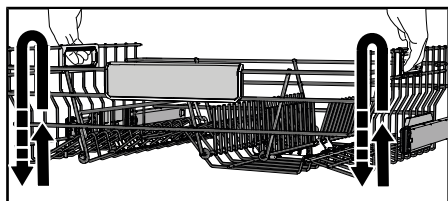

Podesivi nosači ploča

Preklopni držači mogu da se otklope ili zaklope da biste lakše postavili lonce, šerpe i čaše.

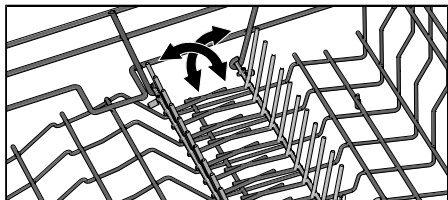

Donja korpa

U donju korpu stavite tanjire, ovale, posuđe za posluživanje i lonce. Pribor za jelo može se staviti u držač pribora za jelo.

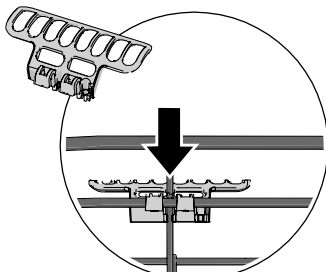
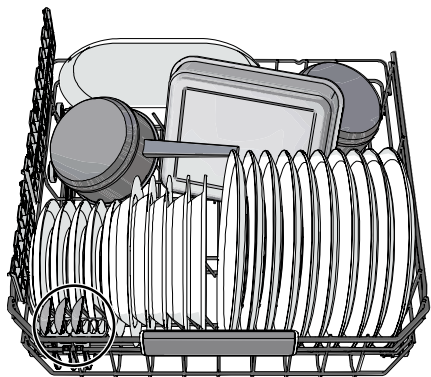

Postavite držač pribora za jelo da biste postigli maksimalni kapacitet. (Nalazi se u zatvorenoj plastičnoj kesi.)

Podesivi nosači ploča

Preklopni držači mogu da se sklope da biste lakše postavili lonce i šerpe.

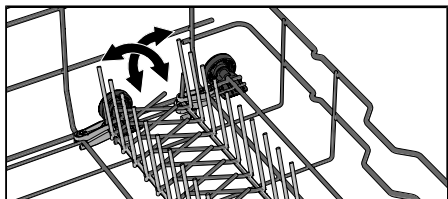

Držać vaza i flaša

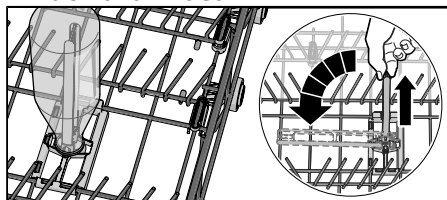

Podignite i preklopite držać za flaše i vaze kada nisu u upotrebi kako biste napravili prostor za drugo posuđe.

Prilagodljive zone snage

Dve prilagodljive zone snage mašine za pranje sudova mogu se otvoriti u dva različita položaja ili isključiti.

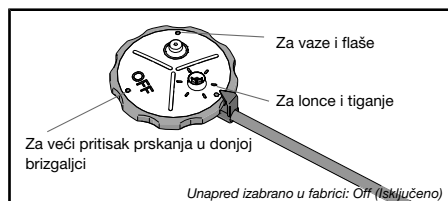

Ostavite zone snage otvorene ako želite povećan protok vode gde ste, na primer, postavili lonce i tiganje ili vaze i boce. Isključite zone snage mašine za pranje sudova ako želite veći pritisak prskanja u donjoj brizgaljci.



NAPOMENA!

Proverite da li se brizgaljke za pranje slobodno okreću.

Upotreba mašine za pranje sudova

Dodavanje deterdženta

Poštujte uputstva na pakovanju deterdženta. Ova mašina za pranje sudova ima napravu za omekšavanje vode, pa zato koristite deterdžent i sredstvo za ispiranje za meku vodu.



Previše deterdženta može da umanjí efikasnost pranja, a zagađuje i okolinu.

Posuda za prašak mora da bude suva prilikom dodavanja deterdženta. Postoji jedan odeljak za pretpranje i jedan za glavno pranje. Ako se koristi prašak za pranje ili gel za mašinu za pranje sudova, možete da dodate malu količinu deterdženta u odeljak za pretpranje. Ako imate pitanja o deterdžentu, obratite se proizvođaču deterdženta.

NAPOMENA!

Koristite samo deterdžent namenjen za mašine za pranje sudova! Ne smete koristiti tečnost za pranje sudova jer pena koja se stvara sprečava efikasan rad mašine.

Tablete za pranje sudova

Postoje mnoge vrste tableta za pranje sudova na tržištu. Pažljivo pročitajte smernice za ove proizvode.

Aktivirajte postavku TAB kada koristite tablete za pranje sudova koje sadrže sredstvo za ispiranje.

Tablete za mašinu za sudove se ne preporučuju za programe koji traju manje od 75 minuta. Umesto toga koristite prašak za pranje ili gel za mašinu za pranje sudova.

NAPOMENA!

Optimalni rezultati pranja i sušenja postižu se korišćenjem praška za pranje zajedno sa odvojenim sredstvom za ispiranje i soli.

Uključeno/Režim pripravnosti

WiFi

Start/Stop (Pokretanje/Zaustavljanje)



Ekran

Uključeno/Režim pripravnosti

Otvorite vrata i pritisnite . Takođe uključite slavinu za vodu ako je isključena.

NAPOMENA!

Kontrolna tabla reaguje samo kada su vrata otvorena.

Izbor programa

Izaberite program koji odgovara vrsti posuđa i stepenu njihove zaprljanosti. Eco uvek je unapred izabran.

Pritisnite željeni program dok se ne aktivira, što će se označiti svetlom indikatora.

Auto **Auto**

Mašina može da izmeri zaprljanje sudova i da tome prilagodi potrošnju vode i temperaturu. Nakon prve instalacije program treba nekoliko puta da se primeni pre nego što se potpuno prilagodi i pruži najbolje rezultate.

Eco **Eco**

Više o ekološkom pranju posuđa možete pročitati u poglavlju *Pranje sudova uz zaštitu životne sredine*.

Za jako zaprljano posuđe sa puno masti treba koristiti program sa višim temperaturama.

1 sat ¹⁾

Brzi program za posuđe sa malo sasušanim ostacima hrane. (Ovaj program nije namenjen za uklanjanje zagorelih ostataka, na primer na sudovima za rernu.)

Auto Dry Opcija je važna za obezbeđivanje najboljih rezultata sušenja.

Intenzivno

Program sa visokom temperaturom za razlaganje masnoća na jako zaprljanim sudovima kao što su lonci, šerpe i sudovi za pećnicu. Ako tim sudovima ne možete potpuno da napunite mašinu, možete da dodate tanjire i slične predmete.

Staklo

Blag program za pranje sudova sa niskom temperaturom za pranje osetljivih posuda od kristala/stakla. Obavezno koristite malu količinu deterdženta i postavite predmete tako da se međusobno ne dodiruju prilikom pranja. Takođe pogledajte *Lomljivi sudovi* u poglavlju *Punjenje mašine za pranje sudova*. Porcelan koji je upravo korišćen bez sasušanih ostataka hrane takođe može da se pere u ovom programu.

¹⁾ U kombinaciji sa Brzo pranje, program se skraćuje (15 minute).



Higijena

Ovaj program je idealan za upotrebu kada su zahtevi za higijenom izuzetno visoki, npr. za boce za bebe i daske za sećenje. Temperatura je visoka i prilikom glavnog pranja i prilikom završnog ispiranja.





Noćni

Tiši program mašine za pranje sudova, prikladan za noćni rad. Da bi mašina bila tiša, program je produžen.



Remote (WiFi)

Ovom mašinom za pranje sudova možete daljinski upravljati svojim pametnim telefonom/tabletom. Povežite mašinu za pranje sudova na bežičnu mrežu da biste mogli da daljinski upravljate i pokrenete mašinu za pranje sudova pomoću *ConnectLife* aplikacije. Pogledajte poglavlje *ConnectLife*.

Da biste daljinski pokrenuli mašinu za pranje sudova, pritisnite  i zatim . APP će trepereti na ekranu mašine za pranje sudova. Zatvorite vrata. Svetlo za status će polako treperiti, što ukazuje na to da je aktiviran daljinski start.

U *ConnectLife* aplikaciji izaberite i pokrenite program.

Ako vrata nisu zatvorena u roku od 2 minuta, mašina se isključuje.



Samostalno čišćenje

Program samočišćenja za higijensko čišćenje unutrašnjosti mašine, brizgaljki i mlaznica.

Ovaj program treba pokrenuti (bez posuđa u mašini) koristeći prašak za pranje ili limunsku kiselinu. Na tržištu su dostupna i specijalna sredstva za pranje sudova u mašini za pranje sudova. Za uklanjanje naslaga kamenca, pogledajte *Unutrašnjost mašine za pranje sudova* u poglavlju *Održavanje i čišćenje*.



NAPOMENA!

CLn Mašina za pranje sudova će u redovnim intervalima naznačiti da treba pokrenuti Samostalno čišćenje.



Mogućnosti izbora

Pritisnite opcije da biste ih aktivirali. (Dostupne opcije variraju između programa.)



Odložen start

Kada odaberete Odložen start, mašina za pranje sudova će početi 1-24 sata nakon što pritisnete  i zatvorite vrata.

1. Pritisnite  jednom da biste aktivirali Odložen start. Pritisnite nekoliko puta, ili zadržite, da podesite željeni broj sati. Vreme za Odložen start je prikazano na ekranu.
2. Pritisnite . Zatvorite vrata. Tajmer odbrojava i mašina za pranje sudova počinje nakon izabranog vremena za odlaganje početka rada.

Ako želite da otkazete Odložen start opciju, otvorite vrata, a zatim pritisnite i  držite tri sekunde.

Nije dostupno za: Samostalno čišćenje



Brzo pranje

Ova opcija skraćuje vreme trajanja programa, ali dovodi do veće potrošnje energije i vode.

Pritisnite  da biste aktivirali opciju. Vreme programa se ažurira na ekranu.

Nije dostupno za: Auto , Staklo , Higijena, Noćni , Samostalno čišćenje

Auto Dry

Vrata mašine za pranje sudova se otvaraju tokom faze sušenja, što skraćuje vreme programa i poboljšava rezultate sušenja. Sačekajte da mašina za pranje sudova pokaže da je program završen i da se posuđe ohladi pre nego što je ispraznite. Ako je mašina za pranje sudova ugrađena u kuhinjske elemente, oni moraju da budu otporni na kondenzaciju iz mašine za pranje sudova.

Vreme sušenja Auto Dry opcije varira (od 90 minuta) 5 u zavisnosti od modela, programa i temperature završnog ispiranja.

Pritisnite  da biste aktivirali opciju, koja je označena svetlećim indikatorom.

NAPOMENA!

Za najbolje rezultate sušenja nemojte da zatvarate vrata pre nego što se završi faza sušenja i mašina se automatski isključi.

UPOZORENJE!

Vrata na mašini za pranje sudova ne smeju da budu blokirana ili zatvorena kada se automatski otvore. Sačekajte najmanje 5 minuta pre nego što zatvorite vrata.

Start/Stop (Pokretanje/Zaustavljanje)

Pritisnite . Ekran će početi da treperi, što ukazuje da je mašina za pranje sudova spremna za pokretanje. Zatvorite vrata pravilno, inače mašina za pranje sudova neće početi.

Da biste daljinski pokrenuli mašinu za pranje sudova, pogledajte poglavlje *ConnectLife*.

Prekid ili promena programa

Otvorite vrata. Ako želite da prekinete ili promenite program nakon pokretanja mašine za pranje sudova, pritisnite i zadržite  tri sekunde.

Dopunite novim deterdžentom ako se poklopac dozera deterdženta otvorio. Zatim izaberite novi program, pritisnite  i zatvorite vrata.

Preostalo vreme

Kada izaberete program i opcije, prikazuje se vreme koliko je taj program prethodni put trajao.

Status Light (Lampica stanja)

Lampica stanja označava da je program pokrenut.

Trepćuće svetlo

Treperenje lampice naznačava da su vrata otvorena dok je program pokrenut. Ako treperi kada su vrata zatvorena, došlo je do greške. Pogledajte poglavlje *Rešavanje problema*.

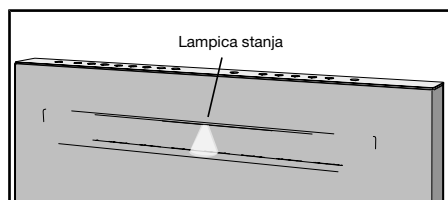

Ako želite da ubacite još sudova²⁾

Otvorite vrata. Mašina za pranje sudova će se automatski zaustaviti. Dodajte sudove i zatvorite vrata. Ubrzo nakon toga mašina će nastaviti sa programom.

Ako je program pranja pokrenut na daljinu, prekinuti program će se nastaviti nakon zatvaranja vrata. Možete da kontrolišete mašinu za pranje sudova pomoću *ConnectLife* aplikacije i da daljinski zaustavite program. (Ukoliko *Trajno daljinsko pokretanje* nije aktiviran, nećete moći ponovo da ga pokrenete na daljinu.)

Nestanak struje

Ako je mašina za pranje sudova isključena zbog nestanka struje kada se pokreće program za pranje sudova, program se nastavlja kada se napajanje vrati. Ako se napajanje prekine tokom sušenja, program se prekida.

Trajno daljinsko pokretanje se deaktivira u slučaju nestanka struje.

Ako otvorite vrata više od 2 minuta tokom sušenja, program će biti prekinut.

Nakon završetka programa

Nakon završetka programa, "End" će se prikazati se na ekranu. Kraj programa je takođe označen jednim kratkim zvučnim signalom i lampica statusa se isključuje.

Mašina za pranje sudova automatski prelazi u režim pripravnosti nakon završetka programa. Zatvorite ventil za vodu nakon svake upotrebe (ako to zahteva vaše osiguravajuće društvo).

Najbolji rezultati sušenja

- Napunite mašinu do kraja.
- Nagnite posude sa šupljinama, kao što su šolje, tako da voda za ispiranje isteče. To je takođe važno uraditi kod plastičnih predmeta.
- Dodajte sredstvo za ispiranje ili povećajte nivo doziranja sredstva za ispiranje.
- Aktivirajte  Auto Dry opciju.
- Omogućite sudovima da se ohlade pre pražnjenja mašine za pranje sudova.















Pražnjenje mašine za pranje sudova

Vruć porcelan je osetljiviji. Ostavite sudove da se ohlade u mašini za pranje sudova pre nego što ih izvadite.

Prvo ispraznite donju korpu da biste izbegli da kapljice vode padnu iz gornje korpe na posude u donjoj korpi.

²⁾ Ne bi trebalo da dodajete više posuđa ako je poklopac dozatora deterdženta otvoren.

Tabela programa

Programi	Deterdžent (ml)	Opcije	Broj pretrpanja	Glavno pranje	Broj ciklusa ispiranja	Završno ispiranje	Potrošnja ¹⁾		
							Vreme pranja sudova (pribl. časova i minuta)	Potrošnja električne energije (otprilike kWh)	Pot. vode. (litar)
Auto Auto	25		1-2	45-65 °C	2-3	65 °C	2:10-3:10	0,9-1,4	11,5-19,0
ECO Eco ²⁾	25			55 °C	2	35 °C	4:40	0,49	9,5
1h  1 sat	25			65 °C	3	65 °C	1:00	1,1	15,0
 - Intenzivno	25		2	70 °C	2	70 °C	2:45	1,6	16,0
 Staklo	20			40 °C	2	50 °C	1:30	0,7	10,0
 Higijena	25			70 °C	2	70 °C	1:15	1,3	11,0
 Noćni	25		1	55 °C	2	65 °C	5:25	1,4	14,0
 Brzo	10			35 °C	2	30 °C	0:20	0,3	10,0

1) Vrednosti potrošnje se mogu razlikovati u zavisnosti od temperature dolazne vode, temperature prostorije, količine sudova, izabranih dodatnih funkcija i drugih faktora.

Ugrađeni omekšivač za vodu u mašini za pranje sudova se redovno regeneriše da bi se održala funkcija. Regeneracija proširuje program pranja sudova i povećava potrošnju energije i vode. Koliko često se omekšivač za vodu mašine za sudove regeneriše zavisi od izabranog okruženja.

2) Ovaj program je prikladan za pranje normalno prljavih sudova i najefikasniji je u smislu kombinovane potrošnje energije i vode.

3) Auto Dry

ConnectLife

ConnectLife je pametna kućna platforma koja povezuje ljude, uređaje i usluge. Aplikacija ConnectLife uključuje napredne digitalne usluge i bezbrižna rešenja koja omogućavaju korisnicima da nadgledaju i kontrolišu uređaje, primaju obaveštenja sa pametnog telefona i ažuriraju softver (podržane funkcije mogu se razlikovati u zavisnosti od vašeg uređaja i regiona/zemlje u kojoj se nalazite).

Da biste povezali pametni uređaj, potrebna vam je kućna Wi-Fi mreža (podržane su samo 2,4 GHz mreže) i pametni telefon sa aplikacijom ConnectLife.



Da biste preuzeli ConnectLife aplikaciju, skenirajte QR kod ili potražite ConnectLife u omiljenoj prodavnici aplikacija.

1. Instalirajte aplikaciju ConnectLife i kreirajte nalog.
2. U aplikaciji ConnectLife, idite na meni »Dodajte uređaje« i izaberite odgovarajuću vrstu uređaja. Zatim skenirajte QR kod (možete ga naći na natpisnoj pločici uređaja; možete i ručno da unesete AUID/SN broj).
3. Aplikacija vas zatim vodi kroz ceo proces povezivanja uređaja sa pametnim telefonom.
4. Nakon uspešnog povezivanja, uređajem se može upravljati daljinski putem mobilne aplikacije.



📶 Povežite se sa mrežom i uparite

- U aplikaciji ConnectLife, idite na meni »Dodajte uređaje« i izaberite odgovarajuću vrstu uređaja. Zatim skenirajte QR kod (možete ga naći na natpisnoj pločici uređaja; možete i ručno da unesete AUID/SN broj).
- Otvorite vrata mašine za pranje sudova i pritisnite ⏻.
- Na kontrolnoj tabli mašine za pranje sudova: Pritisnite 📶 da aktivirate WiFi modul.
- Na kontrolnoj tabli mašine za pranje sudova: Pritisnite i zadržite 3 nekoliko 📶 sekundi da biste započeli povezivanje. Na ekranu se pojavljuje C, nakon čega ekran počinje sa odbrojavanjem.

📶 Simbol mreže na ekranu

Treperenje 0,5 sek.
uključivanje/isključivanje
Treperenje 1,0 sek.
uključivanje/isključivanje
Svetli

Mašina za pranje sudova spremna je za povezivanje na vašu bežičnu mrežu ili da se upari sa vašim pametnim telefonom/tabletom.



Mašina za pranje sudova povezana je sa vašom bežičnom mrežom.

Mašina za pranje sudova povezana je sa vašom bežičnom mrežom i oblakom.

Daljinska kontrola mašine za pranje sudova

Mrežni simbol mašine za pranje sudova  prikazan je na ekranu kada je mašina za pranje sudova uparena sa pametnim telefonom/tabletom. *ConnectLife* Aplikaciju možete koristiti za nadgledanje mašine za pranje sudova i promenu postavki.

Daljinsko pokretanje mašine za pranje sudova

Da biste daljinski pokrenuli mašinu za pranje sudova, pritisnite  i zatim . APP će trepereti na ekranu mašine za pranje sudova. Zatvorite vrata. Svetlo za status će polako treperiti, što ukazuje na to da je aktiviran daljinski start.

U *ConnectLife* aplikaciji izaberite i pokrenite program.

Trajno daljinsko pokretanje³⁾

Možete da koristite *ConnectLife* aplikaciju za aktivaciju "Trajno daljinsko pokretanje". Pratite uputstva iz aplikacije.

Kada *Trajno daljinsko pokretanje* je aktivirano: zatvorite vrata. U *ConnectLife* aplikaciji izaberite i pokrenite program.

Deaktivirajte *Trajno daljinsko pokretanje* u aplikaciji ili pritiskom na . *Trajno daljinsko pokretanje* se takođe deaktivira u slučaju nestanka struje.



Ako vrata nisu zatvorena u roku od 2 minuta, mašina se isključuje.

NAPOMENA!

Mašina za pranje sudova uvek se može koristiti bez aplikacije. Kada se pritisne kontrolna tabla mašine za pranje sudova, komande iz aplikacije *ConnectLife* blokiraju se 10 sekundi.



Uparite više uređaja

Uparite više uređaja/korisnika sa mašinom za pranje sudova.

- U aplikaciji *ConnectLife*, idite na meni »Dodajte uređaje« i izaberite odgovarajuću vrstu uređaja. Zatim skenirajte QR kod (možete ga naći na natpisnoj pločici uređaja; možete i ručno da unesete AUID/SN broj).
- Otvorite vrata mašine za pranje sudova i pritisnite .
- Na kontrolnoj tabli mašine za pranje sudova: Pritisnite i zadržite 4 nekoliko  sekundi da biste započeli povezivanje. Na ekranu se pojavljuje P, nakon čega ekran počinje sa odbrojanjem.

Deaktivirajte/aktivirajte WiFi vezu



Nakon povezivanja mašine za pranje sudova na lokalnu mrežu, možete deaktivirati WiFi vezu. Zatim možete ponovo aktivirati WiFi vezu da biste se povezali na istu mrežu.

- Na kontrolnoj tabli mašine za pranje sudova: Pritisnite i zadržite  nekoliko 8 sekundi da biste deaktivirali WiFi vezu. Off se pojavljuje na ekranu.
- Na kontrolnoj tabli mašine za pranje sudova: Kratko pritisnite  da biste ponovo aktivirali WiFi vezu. On se pojavljuje na ekranu.

³⁾ Samo modeli koji uključuju *Trajno daljinsko pokretanje funkcija* u *ConnectLife* aplikaciji.





Uklanjanje uređaja

Uklonite sve povezane uređaje/korisnike.

- Na kontrolnoj tabli mašine za pranje sudova: Pritisnite i zadržite  dok se P ne prikaže na ekranu. Kada odbrojavanje počne, pritisnite i zadržite  za 3 sekundi. UnP označava da su svi uređaji/korisnici izbrisani.

Da li imate još pitanja? Posetite nas na www.connectlife.io ili nas kontaktirajte na hello@connectlife.io.

Podešavanja

1. Otvorite vrata i pritisnite .
2. Da biste otvorili meni podešavanja mašine za pranje sudova, pritisnite i zadržite **Auto** i  dok se SET ne prikaže na ekranu.
3. Pritisnite  za kretanje kroz meni sa postavkama.
4. Pritisnite **Auto** za kretanje kroz alternative.
5. Potvrdite izabrano podešavanje pritiskom na .
6. Da biste izašli iz menija, prođite kroz njega ili pritisnite .

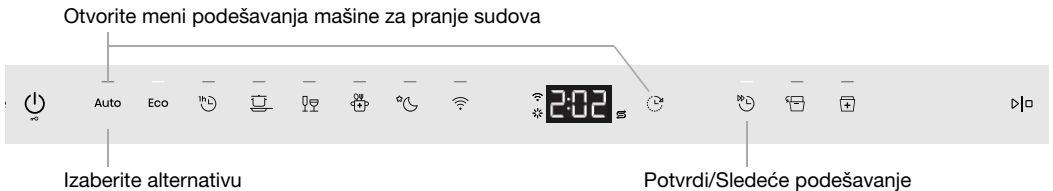

Podešavanja	Alternative	
Zvuci	2:00 - 2:03 (2:00 Isključeno)	Zvučni signal potvrđuje da je pritisnuta kontrolna tabla. Zvučni signal pokazuje kada je program pranja sudova završen. <i>Poruke o grešci su uvek označene glasnim zvučnim signalom.</i>
Sredstvo za ispiranje	3:00 - 3:05 (3:00 Isključeno)	Podešavanje za doziranje sredstva za ispiranje. Dozer sredstva za ispiranje može se podesiti na 3:00 (Isključeno) i 3:05 (Visoka doza). Povećajte dozu sredstva za ispiranje: <ul style="list-style-type: none"> • ako na sudovima ostaju mrlje od vode. Smanjite dozu sredstva za ispiranje: <ul style="list-style-type: none"> • ako na sudovima ostaje lepljiv/plavičast sloj. • ako su na sudovima vidljive trake. • ako se stvara pena. Ako je vaša voda veoma mekana, sredstvo za ispiranje možete da razredite sa vodom u odnosu 50:50. <i>Fabrički podešeno: 3:04</i>
Tvrdoća vode	4:00 - 4:09 (4:00 Isključeno)	Podešavanje naprave za omekšavanje vode. Izaberite podešavanje u zavisnosti od tvrdoće dovodne vode. Važno je da ovo podešavanje bude ispravno! Pogledajte <i>1Tvrdoća vode</i> u poglavlju <i>Pre prvog pranja</i> . Za dovod vode tvrdoće iznad 5 °dH (9 °fH / 6 °eH / 0,9 mmol/l), napunite solju. Za dovod vode tvrdoće ispod 6 °dH (10 °fH / 7 °eH / 1,0 mmol/l) izaberite 4:00. Omekšivač vode je deaktiviran i ne treba dodavati so.

Podešavanja	Alternative	
		<i>Fabrički podešeno: 4:04</i>
TAB (Tablete za pranje sudova)	5:00 (Isključeno) 5:01 (Uključeno)	Aktivirajte ovu postavku kada koristite tri-u-jedan deterđent koji sadrži sredstvo za ispiranje. Ovo podešavanje smanjuje dozu sredstva za ispiranje i utiče na to koliko često se ugrađeni omekšivač mašine za pranje sudova regeneriše. <i>Fabrički podešeno: 5:00</i>
Unutrašnje svetlo kada je mašina za pranje sudova isključena	8:00 (Isključeno) 8:01 (Uključeno)	Izaberite da li će unutrašnje svetlo biti uključeno kada je mašina za pranje sudova isključena i vrata se otvore. (Ako je mašina za pranje sudova uključena, unutrašnje svetlo se uvek uključuje kada se vrata otvore.)
Očitavanje greške	F--	Informacije o svim greškama. <i>Kada se obratite servisu, možda će se od vas zatražiti da priložite najnovije informacije o greškama.</i>
Vratite fabrički podrazumevane vrednosti	rSt	Vraća sva podešavanja na fabrički podrazumevane vrednosti. Izaberite rSt i potvrdite izbor pritiskom na ▷ .
Izlaz	End	Da biste izašli iz menija podešavanja mašine za pranje sudova, izaberite End i pritisnite ↻ . (Meni se automatski zatvara nakon tri sekunde.)

Održavanje i čišćenje

✦ Dodavanje sredstva za ispiranje

Kada je potrebno dodati sredstvo za ispiranje, na ekranu se prikazuje ovaj simbol.



1. Otvorite poklopac posude za sredstvo za ispiranje.
2. Pažljivo dopunite sredstvom za ispiranje do označenog nivoa **MAX**.
3. Obrišite sredstvo za ispiranje oko posude ako vam je iscurilo.
4. Dobro zatvorite poklopac.

Nakon dodavanja može da prođe neko vreme pre nego što se simbol ugasi.

☞ Punjenje posude za so

Kada je potrebno dodati so, na ekranu se pojavljuje ovaj simbol.

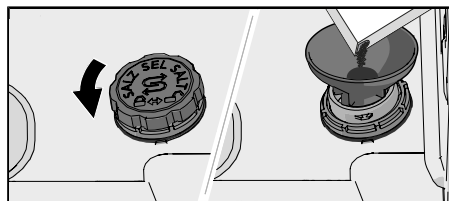

1. Uklonite poklopac za so okretanjem suprotno od smera kazaljke na satu.
2. Postavite levak koji ste dobili uz mašinu u otvor za dodavanje soli. (Voda je potrebna samo prvi put.)
3. Dodajte dovoljno soli da napunite odeljak za so (maks. 750 gram). Koristite specijalnu so za pranje sudova.
4. Obrišite suvišnu so da biste mogli čvrsto da zatvorite poklopac.

Nakon dodavanja može da prođe neko vreme pre nego što se simbol ugasi.

⚠ UPOZORENJE!

Da biste izbegli stvaranje mrlja od korozije, potrebno je da program pranja sudova pokrenete odmah nakon dodavanja soli.

Nikada ne ulivajte deterđent u posudu za so. Time ćete uništiti napravu za omekšavanje vode!

Čišćenje filtera

Filter za grubo filtriranje hvata veće čestice hrane koje ne mogu da prođu pored pumpe za izbacivanje vode. Ako je potrebno, ispraznite filter za grubo filtriranje. Trebalo bi čistiti filter redovno u zavisnosti koliko često koristite mašinu za pranje sudova.

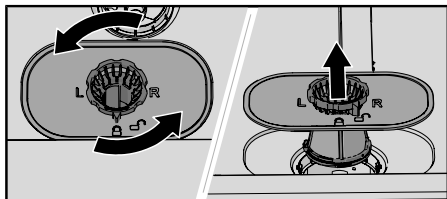

1. Okrenite prsten za zaključavanje u smeru suprotnom od kazaljki na satu i izvadite filter za fino filtriranje.
2. Ispraznite i očistite filter.
3. Vratite filter za fino filtriranje i zaključajte ga okretanjem prstena u smeru kazaljke na satu do njegove krajnje pozicije.

NAPOMENA!

Na rezultate pranja posuđa može uticati ako je filter nepravilno postavljen. Mašina za pranje sudova ne sme se koristiti bez postavljenog filtera!

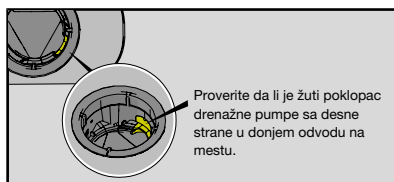

Čišćenje brizgaljki

Otvori i ležajevi ponekad se zapuše. Uklonite talog iglom ili nekim sličnim predmetom. Sa donje strane brizgaljki za pranje takođe se nalaze otvori.

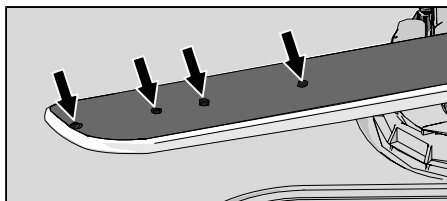

Da biste olakšali čišćenje, možete da uklonite brizgaljke za pranje. Ne zaboravite da ih nakon toga postavite čvrsto.

Gornja brizgaljka za pranje

- Izvlačenje gornje korpe.
- Odrvnite ležajeve brizgaljke za pranje u smeru suprotnom od kretanja kazaljki na satu da biste je skinuli sa gornje korpe.

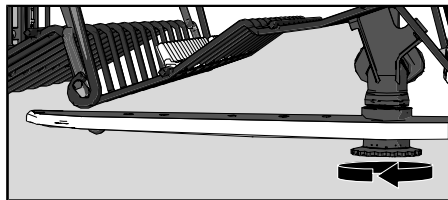

Donja brizgaljka za pranje

- Povucite donju brizgaljku za pranje pravo prema gore da biste je oslobodili.

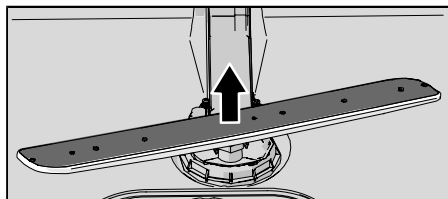

Očistite spoljnu stranu mašine za pranje sudova

Vrata i zaptivka za vrata

Otvorite vrata. Redovno čistite bočne strane i zaptivku na vratima blago nakvašenom krpom. Čistite zaptivku na vratima na donjoj prednjoj ivici mašine za pranje sudova četkom za pranje.

Kontrolna tabla

Održavajte kontrolnu tablu čistom. Koristite suhu ili blago vlažnu krpu i, ako je potrebno, malo tečnosti za pranje. Izbegavajte jaka ili abrazivna sredstva za čišćenje – mogu da oštete površinu.

CLn - Pokrenite Samostalno čišćenje program

Unutrašnjost mašine za pranje sudova

Unutrašnjost mašine za pranje sudova izrađena je od nerđajućeg čelika i čisti se putem normalne upotrebe (kada se koristi redovno).

Ako je u vašem području voda tvrda, u mašini za pranje sudova mogu da se stvore naslage kamenca. Ako se to desi, pokrenite program Samostalno čišćenje i u posudu za deterdžent stavite dve kašičice limunske kiseline i pokrenite program (bez sudova u mašini). U ponudi su specijalna sredstva za čišćenje mašine za pranje sudova.

Uklonite blokade

Čišćenje blokirane odvodne pumpe

Ako u mašini za pranje sudova i dalje ima vode nakon završetka programa, možda nešto blokira odvodnu pumpu, što rezultira porukom o grešci Greška u odvodu vode ili Greška u BLCD odvodnoj pumpi.

1. Isključite mašinu pomoću  i izvadite utikač iz zidne utičnice.
2. Izvadite filter za grubo filtriranje i filter za fino filtriranje.
3. Izbacite ručno vodu iz unutrašnjosti mašine za pranje sudova.
4. Da biste pregledali drenažnu pumpu, uklonite žuti poklopac za odvodnu pumpu sa desne strane u donjem odvodu. (Ako je potrebno, koristite klešta.)

5. Ručno okrenite točkić pumpe koji se nalazi iza graničnika odvodne pumpe. Pažljivo uklonite oštre delove ako ih tu ima, kao što je staklo.
6. Zamenite graničnik pumpe za izbacivanje vode zajedno sa filterom za grubo filtriranje i filterom za fino filtriranje.
7. Vratite utikač.

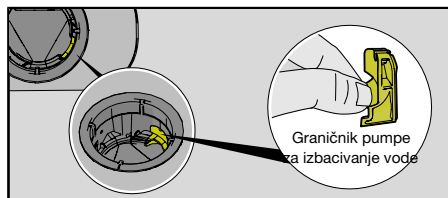

NAPOMENA!

Ne zaboravite da zamenite graničnik pumpe za izbacivanje vode.

Čišćenje blokiranog filtera na dovodnom crevu

Ako dovodna voda sadrži male čestice, spoljašnji filter na dovodnom crevu može se zapuštiti, što dovodi do Greška u dovodu vode poruke o grešci.

1. Isključite mašinu pomoću  i izvadite utikač iz zidne utičnice.
2. Isključite ventil za vodu.
3. Odvijte dovodno crevo.
4. Pažljivo uklonite spoljašnji filter iz dovodnog creva i očistite ga.
5. Vratite filter i proverite da li je zaptivač dobro pozicioniran.
6. Čvrsto zavnite dovodno crevo.
7. Priključite kabl mašine u utičnicu i uključite ventil za vodu. Dopustite da se pritisak izjednači i osigurajte se da nema curenja kod priključku za vodu.

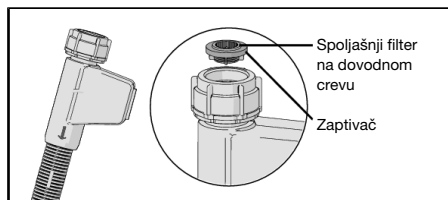





Rešavanje problema

Poruke o grešci		Rešenje
F10	Previše vode	Čišćenje blokirane odvodne pumpe. Pogledajte odeljak <i>Održavanje i čišćenje</i> . Ako problem nije otklonjen, pozovite najbliži servisni centar.
F11	Greška u odvodu vode	Pogledajte "Voda ostaje u mašini za pranje sudova" pod stavkom „Problem“ u tabeli ispod. Ako se problem nastavi, obratite se najbližem servisnom centru.
F12	Greška u dovodu vode	Proverite da li je slavina za vodu otvorena. Proverite da izlazni filter na dovodnom crevu nije blokiran. Pogledajte <i>Čišćenje blokiranog filtera na dovodnom crevu</i> u poglavlju <i>Održavanje i čišćenje</i> . Ako problem ne bude otklonjen, obratite se najbližem servisnom centru.
F40	Curenje ventila za dovod vode	Isključite slavinu za vodu i kontaktirajte najbliži servisni centar.
F41	Greška u grejaču 1	Isključite slavinu za vodu. Uklonite utikač iz zidne utičnice i obratite se najbližem servisnom centru.
F45	Greška u usm.	Pokrenite bilo koji program pranja. Ako se problem nastavi, obratite se najbližem servisnom centru.
F52	Greška u nivou vode	Očistite filtere za fino i grubo filtriranje. Proverite da izlazni filter na dovodnom crevu nije blokiran. Ako problem nije otklonjen, pozovite servis.
F54	Previše vode	Isključite slavinu za vodu i kontaktirajte najbliži servisni centar. Da biste izbegli curenje vode izvan mašine za pranje sudova, ne uklanjajte utikač iz zidne utičnice dok se slavina za vodu ne isključi!
F56	Greška u cirk. pumpi	Pokrenite bilo koji program pranja. Ako se problem nastavi, obratite se najbližem servisnom centru.
F67	Greška u dovodu vode	Proverite da li je slavina za vodu otvorena. Proverite da izlazni filter na dovodnom crevu nije blokiran. Pogledajte <i>Čišćenje blokiranog filtera na dovodnom crevu</i> u poglavlju <i>Održavanje i čišćenje</i> . Ako problem ne bude otklonjen, obratite se najbližem servisnom centru.
F68	Greška u BLCD odvodnoj pumpi	Pogledajte "Voda ostaje u mašini za pranje sudova" pod stavkom „Problem“ u tabeli ispod. Ako se problem nastavi, obratite se najbližem servisnom centru.

Pritisnite bilo koje dugme da biste uklonili poruku o grešci.



Opšte informacije

Problem	Mogući uzroci	Rešenje
Kontrolna tabla ne reaguje kada se pritisne.	Prerano ste pritisnuli kontrolnu tablu nakon otvaranja vrata.	Sačekajte nekoliko trenutaka i pokušajte ponovo.
	Vrata su zatvorena.	Otvorite vrata. Kontrolna tabla reaguje na upotrebu samo kada su vrata otvorena.

Problem	Mogući uzroci	Rešenje
	Prijavština na kontrolnoj tabli.	Očistite suvom ili blago vlažnom krpom i, ako je potrebno, malo tečnosti za pranje. Izbegavajte jaka ili abrazivna sredstva za čišćenje – mogu da oštete površinu.
	Kontrolna tabla zahteva kalibraciju.	Zatvorite ventil za vodu. Izvadite utikač iz zidne utičnice i sačekajte 60 sekundi. Zatim ponovo uključite uređaj u zidnu utičnicu i otvorite ventil za vodu.
Vrata se ne zatvaraju.	Korpe nisu ispravno postavljene.	Proverite da li su korpe ispravno postavljene u vodoravnom smeru. Proverite da sudovi ne blokiraju korpe i da one ispravno sedaju na mesto.
	Brava na vratima ne može da „klikne“ na svoje mesto i zaključa se.	Proverite bravu na vratima. Ako ne može da „klikne“ na svoje mesto i zaključa se, otvorite vrata. Pritisnite i držite  Auto Dry dok ekran ne počne da odbrojava. Sačekajte dok se odbrojanje ne završi (60 sekunde). Zatvorite vrata. Proverite da li je brava na vratima kliknula na svoje mesto i da li se zaključava.
Mašina za pranje sudova se ne pokreće.	 nije pritisnuto.	Pritisnite  . Ekran počinje odbrojavati.
	Vrata nisu ispravno zatvorena.	Proverite.
	Mašina za pranje sudova je otvorena dok je program u toku.	Zatvorite vrata i sačekajte. Ubrzo nakon toga, mašina za pranje sudova će nastaviti sa programom.
	Brava na vratima nije „kliknula“ na svoje mesto i zaključala se.	Proverite bravu na vratima. Ako ne može da „klikne“ na svoje mesto i zaključa se, otvorite vrata. Pritisnite i držite  Auto Dry dok ekran ne počne da odbrojava. Sačekajte dok se odbrojanje ne završi (60 sekunde). Zatvorite vrata. Proverite da li je brava na vratima kliknula na svoje mesto i da li se zaključava.

Problem	Mogući uzroci	Rešenje
	Proverite da li je Odložen start opcija izabrana.	Pritisnite i zadržite \triangleright tri sekunde ako želite da poništite opciju Odložen start.
	Utikač nije uključen u zidnu utičnicu.	Proverite.
	Pregoreo je osigurač.	Proverite.
Sudovi nisu čisti.	Brizgaljke se ne okreću slobodno.	Proverite da li su brizgaljke za pranje blokirane sudovima.
	Otvori ili ležajevi brizgaljke su blokirani.	Očistite brizgaljke. Pogledajte odeljak <i>Održavanje i čišćenje</i> .
	Neodgovarajući program pranja.	Izaberite program sa visokom temperaturom da razgradite masnoću na veoma zaprljanim sudovima, kao na primer Intenzivno .
	Nepravilno doziranje deterdženta.	Doza odgovara tvrdoći vode. Previše ili premalo deterdženta daje slabije rezultate pranja sudova.
	Stari deterdžent. Deterdžent je kvarljiv proizvod.	Izbegavajte velike pakete.
	Mašina nije pravilno napunjena.	Ne pokrivajte porcelan velikim činijama i sličnim sudovima. Izbegavajte postavljanje jako visokih čaša u uglove korpi. Pogledajte poglavlje <i>Punjenje mašine za pranje sudova</i> .
	Čaše i šolje se prevrću tokom programa.	Stabilno postavite sudove.
	Filteri su zapušeni.	Očistite filtere za fino i grubo filtriranje.
	Filteri nisu ispravno postavljeni.	Proverite da li su filteri pravilno postavljeni. Pogledajte poglavlje <i>Održavanje i čišćenje</i> .
	Nedostaje graničnik pumpe za izbacivanje vode.	Proverite da li je žuti poklopac drenažne pumpe sa desne strane u donjem odvodu na mestu. Pogledajte poglavlje <i>Održavanje i čišćenje</i> .
Mrlje na nerđajućem čeliku ili srebrnim predmetima.	Neke namirnice kao što su senf, majonez, limun, sirće, so i dresinzi za salate mogu da ostave mrlje na nerđajućem čeliku ako na njemu ostanu predugo.	Isperite ove tipove hrane ako ne nameravate odmah da započnete sa pranjem. Možete da upotrebite program 1 sat sa opcijom Brzo pranje.

Problem	Mogući uzroci	Rešenje
	Sudovi od nerđajućeg čelika mogu da ostave mrlje na srebru ako dođu u kontakt sa njim tokom pranja. Aluminijum takođe može da ostavi mrlje na sudovima.	Da biste sprečili ostavljanje tragova i potamnivanje, odvojite sudove izrađene od različitih materijala, kao što su srebro, nerđajući čelik i aluminijum.
Mrlje ili sloj na sudovima.	Nepravilna postavka doziranja sredstva za ispiranje.	Pogledajte odeljak <i>Podešavanje</i> .
	Podešavanje TAB se aktivira i koristi se tri u jedan deterdžent uz nedovoljni efekat sušenja.	Prebacite tri u jedan deterdžente ili deaktivirajte postavku TAB i dopunite so i odvojena sredstva za ispiranje. Pogledajte Sredstvo za ispiranje u poglavlju <i>Podešavanje</i> .
	Prazna posuda za so.	Dodajte so. Pogledajte odeljak <i>Pre prvog pranja</i> .
	Nepravilna postavka omekšivača vode.	Pogledajte Tvrdoća vode u poglavlju <i>Podešavanje</i> .
	Omekšivač vode propušta so.	Proverite da li je poklopac posude za so zategnut u smeru kazaljke na satu do krajnjeg položaja. U suprotnom, obratite se najbližem servisnom centru.
	Previsoka temperatura i/ili previše deterdženta izazivaju oštećenja na kristalu. Nažalost, to se ne može popraviti, samo sprečiti.	Operite kristal na niskoj temperaturi malom količinom deterdženta. Ako imate pitanja o deterdžentu, obratite se proizvođaču deterdženta.
Na sudovima ostaje lepljiv/plavičast sloj.	Postavka doziranja sredstva za ispiranje je previsoka.	Smanjite dozu. Pogledajte odeljak <i>Podešavanje</i> . Ako imate jako mekanu vodu, možda bi bilo dobro da razredite sredstvo za ispiranje sa vodom u odnosu 50:50.
Nakon pranja ostaju mrlje.	Mrlje od ruža za usne i čaja/kafe može biti teško ukloniti.	Upotrebite deterdžent sa izbeljivačem.
Ostaci deterdženta u posudi za prašak nakon pranja sudova.	Posuda za prašak je bila vlažna prilikom dodavanja deterdženta.	Posuda za prašak mora da bude suva prilikom dodavanja deterdženta.
	Odeljak za deterdžent je blokiran.	Proverite da posude ne sprečava otvaranje odeljka za deterdžent.
Tokom pranja čuje se zveckanje.	Posude nije pravilno postavljeno ili se brizgaljke ne okreću slobodno.	Proverite da li su sudovi bezbedno postavljeni. Okrenite brizgaljke za pranje da biste se uverili da se mogu okretati.

Problem	Mogući uzroci	Rešenje
Voda ostaje u mašini za pranje sudova.	Filteri su zapušeni.	Očistite filtere za fino i grubo filtriranje.
	Filteri nisu ispravno postavljeni.	Proverite da li su filteri pravilno postavljeni. Pogledajte poglavlje <i>Održavanje i čišćenje</i> .
	Otpad u pumpi za izbacivanje vode.	Očistite pumpu za izbacivanje vode. Pogledajte odeljak <i>Održavanje i čišćenje</i> .
	Nedostaje graničnik pumpe za izbacivanje vode.	Proverite da li je žuti poklopac drenažne pumpe sa desne strane u donjem odvodu na mestu. Pogledajte poglavlje <i>Održavanje i čišćenje</i> .
	Savijeno crevo za izbacivanje vode.	Proverite da li je crevo oštro savijeno.
	Zapušeno crevo za izbacivanje vode.	Odvojite crevo za izbacivanje vode na spoju sa sifonom. Proverite da nema zapušenog otpadnog materijala i da je unutrašnji prečnik priključka najmanje 14 mm.
Iz mašine za pranje sudova izlazi loš miris.	Prljavština oko zaptivki i u uglovima.	Očistite četkom za pranje i sredstvom koje se ne peni.
	Duže vreme se biraju programi sa niskom temperaturom.	Pokrenite program sa visokom temperaturom jednom ili dva puta mesečno. Ili pokrenite program samostalnog čišćenja. Pogledajte Samostalno čišćenje u poglavlju <i>Upotreba mašine za pranje sudova</i> .
Naslage masnoće u mašini za pranje sudova.	Duže vreme se biraju programi sa niskom temperaturom.	Izaberite program sa visokom temperaturom da razgradite masnoću na veoma zaprljanim sudovima, na primer Intenzivno . Ili pokrenite program samočišćenja. Pogledajte Samostalno čišćenje u poglavlju <i>Upotreba mašine za pranje sudova</i> .
Sudovi nisu dovoljno suvi.	Opcija  Auto Dry nije aktivirana.	Aktivirajte  Auto Dry opciju.
	Mašina za pranje sudova nije do kraja napunjena.	Napunite mašinu do kraja.
	Potrebno je dodati sredstvo za ispiranje ili je postavka doziranja preniska.	Dodajte sredstvo za ispiranje ili povećajte nivo doziranja sredstva za ispiranje.

Problem	Mogući uzroci	Rešenje
	Podešavanje TAB se aktivira i koristi se tri u jedan deterđžent uz nedovoljni efekat sušenja.	Prebacite tri u jedan deterđžente ili deaktivirajte postavku TAB i dopunite so i odvojena sredstva za ispiranje. Pogledajte Sredstvo za ispiranje u poglavlju <i>Podešavanja</i> .

WiFi

Problem	Mogući uzroci	Rešenje
Mrežni simbol mašine za pranje sudova  se ne pojavljuje na ekranu.	Mašina za pranje sudova nije povezana sa vašom bežičnom mrežom.	Povežite mašinu za pranje sudova na bežičnu mrežu. Pogledajte poglavlje <i>ConnectLife</i> .
	WiFi veza je deaktivirana.	Aktivirajte WiFi vezu. Pogledajte <i>Deaktivirajte/aktivirajte WiFi vezu</i> u poglavlju <i>ConnectLife</i> .
Wi-Fi veza nije uspostavljena	Mašina za pranje sudova ne može pristupiti vašoj bežičnoj mreži. Ili ruter nije povezan sa internetom.	Proverite da li je ruter povezan na Internet.
		Uverite se da vaša bežična mreža koristi 2,4 GHz i da li je vidljiva. Pokušajte da usmerite ruter bliže mašini za pranje sudova ako je signal preslab.
		Pogledajte i rešavanje problema na www.connectlife.io . Ako se problem nastavi, obratite se najbližem servisnom centru.
Uparivanje nije uspelo	Vaš pametni telefon/tablet nije povezan sa vašom bežičnom mrežom. Ili ruter nije povezan sa internetom.	Proverite da li je ruter povezan na Internet.
		Proverite da li je vaš pametni telefon/tablet povezan sa bežičnom mrežom.
		Pogledajte i rešavanje problema na www.connectlife.io . Ako se problem nastavi, obratite se najbližem servisnom centru.
Mašina za pranje sudova prikazana je kao isključena u <i>ConnectLife</i> aplikaciji.	WiFi veza je deaktivirana	Aktivirajte WiFi vezu. Pogledajte <i>Deaktivirajte/aktivirajte WiFi vezu</i> u poglavlju <i>ConnectLife</i> .
		Pogledajte i rešavanje problema na www.connectlife.io . Ako se problem nastavi, obratite se najbližem servisnom centru.
Ažuriranje softvera nije uspelo.	Mrežna veza je izgubljena ili je mašina za pranje sudova izgubila napajanje zbog nestanka struje.	Uverite se da napajanje nije prekinuto i da je mrežna veza stabilna pre nego što pokušate ponovo. Ako se problem nastavi, obratite se najbližem servisnom centru.

Instalacija

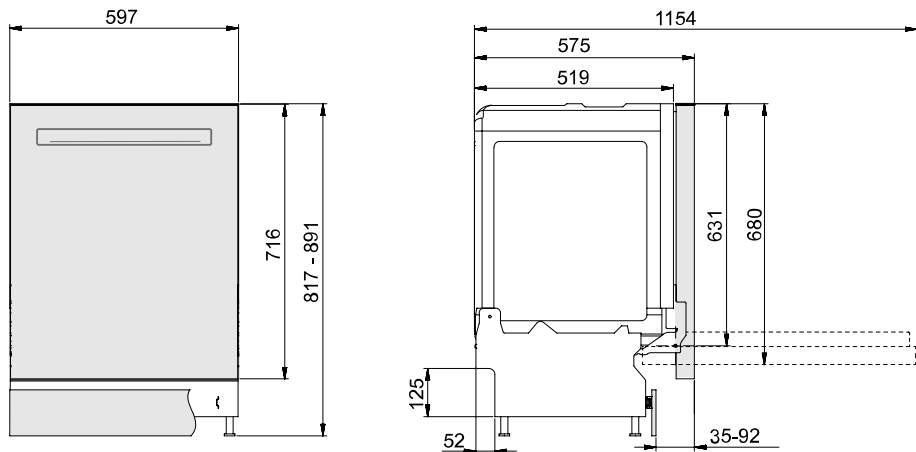

[mm]

*Uklonite plastične trake ako je dimenzija udubljenja 596-598 mm.
Budite oprezni! Ivce mogu biti oštre. Nosite zaštitne rukavice!

**Mašina za pranje sudova se isporučuje sa donjom lajsnom koja je 120 mm visoka. U zavisnosti od visine udubljenja i dubine cokle, možda će biti potrebna niža donja lajsna.

Nominalne dimenzije. Stvarne dimenzije se mogu razlikovati.

Bezbednosna uputstva

- Priklučivanje na struju, vodu i kanalizaciju mora da izvede kvalifikovani tehničar.
- Uvek poštujujte važeće propise koji se odnose na vodovod, kanalizaciju i električnu mrežu.
- Vodite računa prilikom instalacije! Nosite zaštitne rukavice! Dve osobe uvek moraju biti prisutne!
- Postavite posudu za kapanje na pod ispod mašine za pranje sudova da biste sprečili oštećenja u slučaju da voda procuri.
- Pre pričvršćivanja mašine za pranje sudova, testirajte mašinu za pranje sudova pokretanjem 1 sat programa pomoću Brzo pranje opcije. Proverite da li se mašina za pranje sudova puni vodom i da li je pravilno priključena na odvod. Proverite i da nijedan od priključaka ne curi.



UPOZORENJE!

Zatvorite dovod vode tokom instalacije mašine za pranje sudova!

Tokom radova morate da izvučete utikač iz električne mreže ili da prekinete napajanje utičnice!

Stavljanje sudova

Mašina za pranje sudova je predviđena za ugradnju ispod radne površine. Uverite se da su ivice otvora ravne i da neće oštetiti odvodna i dovodna creva ili kabl za napajanje.

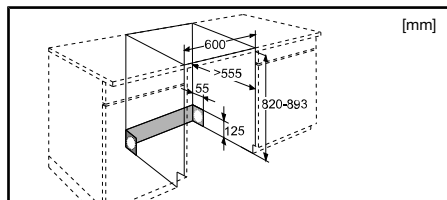

Ako je mašina za pranje sudova ugrađena u kuhinjske elemente, oni moraju da budu otporni na kondenzaciju iz mašine za pranje sudova.

Pričvrstite zaštitni film

Montirajte zaštitni film ispod radne ploče i gore oko ivice. Funkcija zaštitnog filma je zaštita radne ploče od vlage. (Zaštitni film je u priloženoj plastičnoj kesi.)

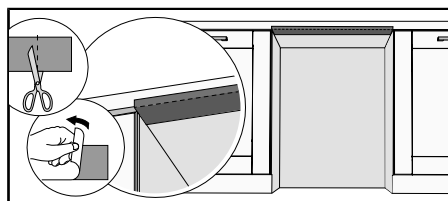

NAPOMENA!

Površina na koju se zaštitni film postavlja mora da bude čista i suva.

Podesite visinu i gurnite mašinu za pranje sudova na mesto

1. Započnite merenjem visine od poda do donje ivice radne površine.
2. Izmerite visinu od poda do gornje ivice mašine.
3. Blago nagnite mašinu za pranje sudova napred i podesite zadnju nožicu korišćenjem zavrtnja na prednjoj strani mašine za pranje sudova. Okrenite u smeru kretanja kazaljki na satu ili u smeru suprotnom od kretanja kazaljki na satu da biste podigli.

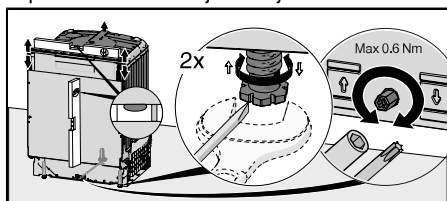

4. Podesite prednje nožice okretanjem u smeru kazaljki na satu ako želite da ih povicite ili u suprotnom smeru ako želite da snizite mašinu.
5. Proverite da li ima dovoljno slobodnog prostora od najmanje 3 mm između donje strane radne površine i gornje ivice mašine.
6. Gurnite mašinu za pranje sudova na mesto.

- Povucite dovodna i odvodna creva i kabl za napajanje kada pomerate mašinu za pranje sudova na mesto.
- Proverite da odvodno crevo nije savijeno ili stisnuto. Takođe proverite da li postoji nešto što može da ošteti cevi.

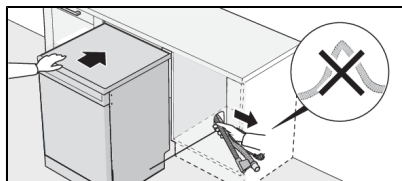

- Proverite da li je mašina instalirana tako da se vrata otvaraju neometano jer u suprotnom funkcija zaključavanja vrata može biti poremećena.

7. Izvršite završna podešavanja prednjih nogica.

Priključivanje na odvod

Ova mašina za pranje sudova je pogodna za ugradnju u podignuto udubljenje (za postizanje ergonomске radne visine). To znači da se mašina za pranje sudova može postaviti tako da odvodno crevo ide na niži nivo od dna mašine za pranje sudova, kao što je usmeravanje direktno u podni odvod.

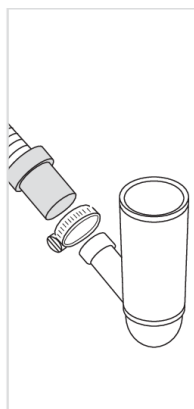
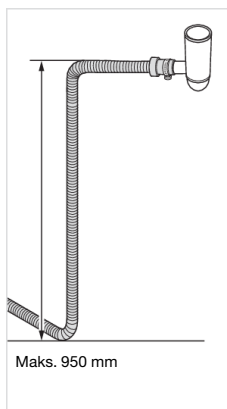
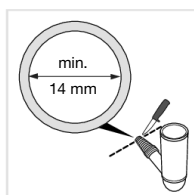
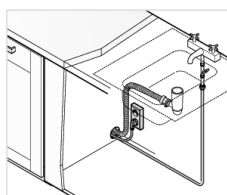

Odvodno crevo se takođe može povezati sa spojnom cevi u obliku konusa na rezervoaru za vodu sudopera. Spojna cev mora da ima unutrašnji prečnik od najmanje 14 mm.

Odvodno crevo može da se produži za maksimalno 3 m (ukupna dužina odvodnog creva ne sme da prekorači 4,5 m). Svi spojevi i priključne cevi moraju da imaju unutrašnji prečnik najmanje 14 mm.

Nijedan deo odvodnog creva ne sme da bude više od 950 mm iznad dna mašine za pranje sudova.

Povežite odvodno crevo sa stegom za crevo. Postarajte se da odvodno crevo ne bude presavijeno.

Priključivanje na dovod vode

Koristite samo dovodno crevo koje ste dobili sa mašinom za pranje sudova. Nemojte ponovno koristiti stara creva ili neka druga rezervna creva.

Na dovodnom crevu mora da bude instaliran ventil za vodu (sigurnosni ventil). Ventil za vodu mora da bude na pristupačnom mestu da bi se voda mogla isključiti u slučaju da mašina mora da se premesti.

Kada se instalacija završi, uključite ventil za vodu i dopustite da se pritisak izjednači. Proverite da nema propuštanja na svim priključcima.

Priključivanje na dovod hladne vode

Povežite mašinu za pranje sudova sa dovodom hladne vode ako se zgrada greje na naftu, struju ili gas.

Priključivanje na dovod tople vode

Povežite mašinu za pranje sudova sa dovodom tople vode (maks. 70 °C) ako se zgrada greje korišćenjem energetski efikasnih izvora, kao što su centralno grejanje, solarna energija ili geotermalna energija. Biranjem priključka za toplu vodu smanjuje se potrošnja energije za mašinu za pranje sudova.



NAPOMENA!

Nemojte da prekoračite dozvoljenu temperaturu dovodne vode. Određeni materijali od kojih mogu biti neki sudovi ne mogu da izdrže veliku toplotu. Pogledajte odeljak *Lomljivi sudovi* u poglavlju *Punjenje mašine za pranje sudova*.

Električni priključci

Informacije o električnim priključcima se nalaze na pločici sa serijskim brojem. Navedene specifikacije moraju da odgovaraju lokalnom napajanju.

Mašinu za pranje sudova je potrebno povezati sa uzemljenom utičnicom.

Zidna električna utičnica mora da se postavi izvan zone instalacije da bi bila pristupačna nakon instalacije mašine za pranje sudova. Ne koristite produžni kabl!

Pričvršćivanje mašine za pranje sudova

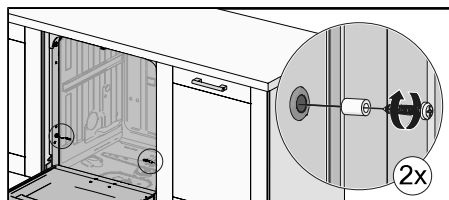
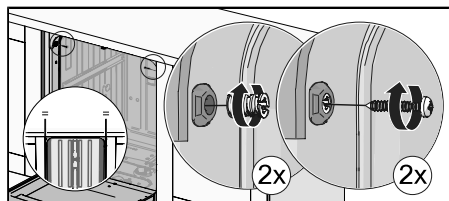

Nakon pričvršćivanja mašine za pranje sudova proverite da li prednje nogice dodiruju pod.

Donja lajsna mašine za pranje sudova

Mašina za pranje sudova se isporučuje sa donjom lajsnom koja je 120 mm visoka. U zavisnosti od visine udubljenja i dubine cokle, možda će biti potrebna niža donja lajsna.

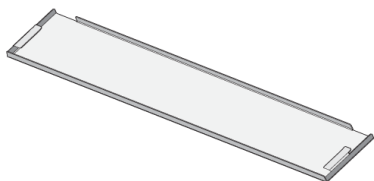

Postavite zvučnu izolaciju

(samo na nekim modelima)

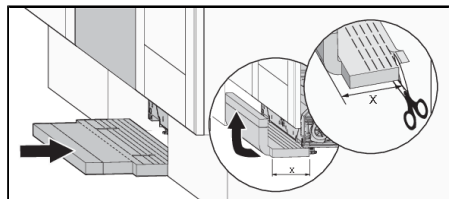

Postavite donju lajsnu

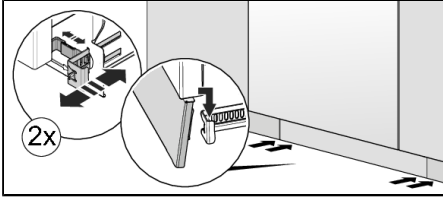

Servis

Pročitajte poglavlje *Rešavanje problema* pre nego što se obratite servisu. Ako postoji problem koji ne možete da rešite, obratite se najbližem servisu za stručnu pomoć.

Prilikom obraćanja, navedite informacije sa pločice sa serijskim brojem. Navedite broj proizvoda (1) i serijski broj (2).

Imajte u vidu da nestručne popravke mogu da ugroze bezbednost korisnika i da utiču na važenje garancije.

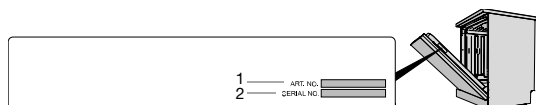



Rezervni delovi

Sledeći rezervni delovi su dostupni najmanje sedam godina nakon što se model više ne proizvodi: motor, cirkulaciona i odvodna pumpa, grejni element, cevi i creva, ventili, filteri i delovi za aquastop, komponente za pričvršćivanje vrata, ploče kola, elektronski displej, senzor pritiska, termostati i senzori, softver, uključujući programe za vraćanje.

Sledeći rezervni delovi su dostupni najmanje deset godina nakon što se model više ne proizvodi: šarke i zaptivke vrata, druge zaptivke, brizgaljke, odvodni filteri, žičane korpe i plastični dodaci kao što su korpe i poklopci.

Broj ciklusa programa

Pritisnite i držite  i  na 3 sekunde/i da bi se prikazalo Broj ciklusa programa na ekranu.

(Ako je mašina za pranje sudova završila više od 999 ciklusa, broj hiljada se prikazuje praćen brojem ciklusa do 999. Na primer: 1234 ciklusa prikazano je kao 001 praćeno sa 234.)

Tehničke informacije

Tehnički podaci

Visina:	816-890 mm
Širina:	598 mm
Dubina:	575 mm
Težina:	30 kg ¹⁾
Pritisak vode:	0,03-1,0 MPa
Električni priključak:	podatke potražite na tipskoj pločici.
Nominalna snaga:	podatke potražite na tipskoj pločici.

¹⁾ Težina zavisi od specifikacija.

Hisense



969606-a4

Zadržavamo pravo na promene.

Ovaj dokument je originalno proizveden i objavljen od strane proizvođača, brenda Hisense, i preuzet je sa njihove zvanične stranice. S obzirom na ovu činjenicu, Tehnoteka ističe da ne preuzima odgovornost za tačnost, celovitost ili pouzdanost informacija, podataka, mišljenja, saveta ili izjava sadržanih u ovom dokumentu.

Napominjemo da Tehnoteka nema ovlašćenje da izvrši bilo kakve izmene ili dopune na ovom dokumentu, stoga nismo odgovorni za eventualne greške, propuste ili netačnosti koje se mogu naći unutar njega. Tehnoteka ne odgovara za štetu nanesenu korisnicima pri upotrebi netačnih podataka. Ukoliko imate dodatna pitanja o proizvodu, ljubazno vas molimo da kontaktirate direktno proizvođača kako biste dobili sve detaljne informacije.

Za najnovije informacije o ceni, dostupnim akcijama i tehničkim karakteristikama proizvoda koji se pominje u ovom dokumentu, molimo posetite našu stranicu klikom na sledeći link:

<https://tehnoteka.rs/p/hisense-ugradna-masina-za-pranje-sudova-hdu9673bx-akcija-cena/>