

Uputstvo za upotrebu

GORENJE side by side frižider NRS917E41X

gorenje



Tehnoteka je online destinacija za upoređivanje cena i karakteristika bele tehnike, potrošačke elektronike i IT uređaja kod trgovinskih lanaca i internet prodavnica u Srbiji. Naša stranica vam omogućava da istražite najnovije informacije, detaljne karakteristike i konkurentne cene proizvoda.

Posetite nas i uživajte u ekskluzivnom iskustvu pametne kupovine klikom na link:

<https://tehnoteka.rs/p/gorenje-side-by-side-frizider-nrs917e41x-akcija-cena/>

gorenje

SR

RS

BA

ME

UPUTSTVO ZA KORIŠĆENJE

**VERTIKALNOG
FRIŽIDERA-ZAMRZIVAČA**

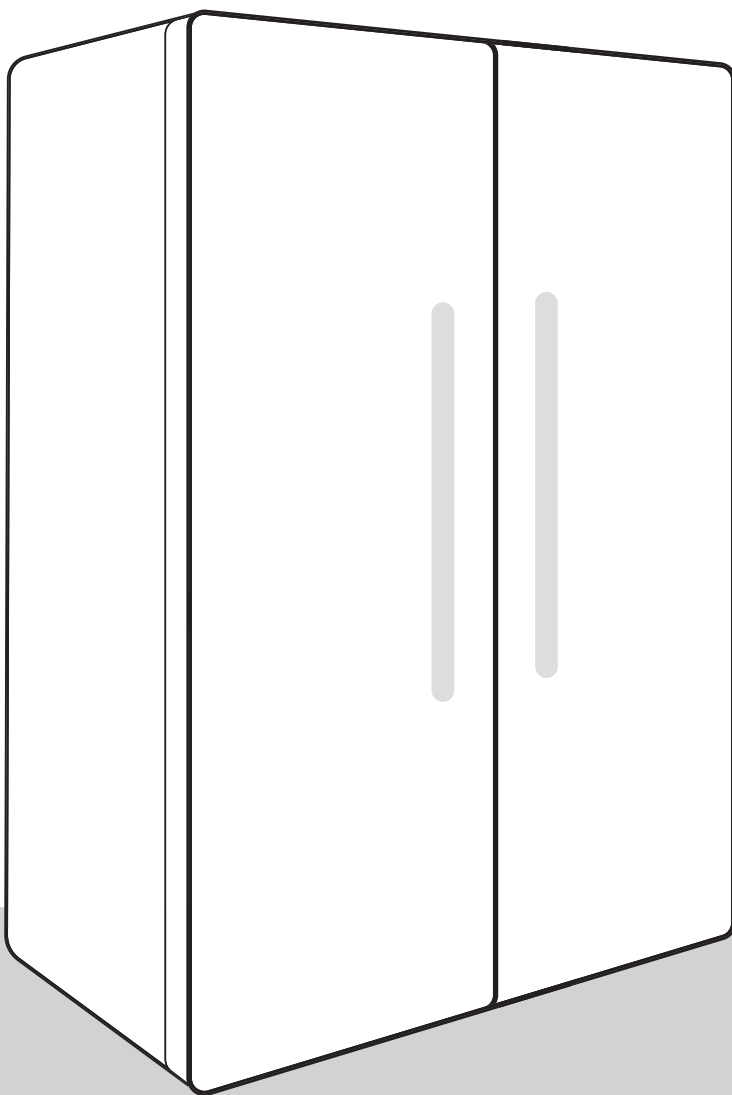

HVALA VAM ŠTO STE NAŠ UREĐAJ PRIMILI U SVOJ DOM

Drago nam je da ste izabrali Hisense uređaj. Hisense je tu da osnaži vas i sve vaše avanture sa našom najsavremenijom tehnologijom i modernim kućnim aparatima od visokokvalitetnih materijala. Pošto neumorno radimo na energetskej efikasnosti, kupovinom našeg uređaja i vi doprinosite održivijoj budućnosti.

Za potpuno korišćenje naših usluga, garancije i drugih važnih informacija, razmislite o tome da registrujete svoj Hisense uređaj na internetu na našoj internet stranici:

<https://www.hisense-europe.com>

Nadamo se da će naš uređaj ispuniti i premašiti vaša očekivanja.

Aparat je namenjen isključivo za upotrebu u domaćinstvu.

Frižider je namenjen držanju svežih namirnica na temperaturi većoj od 0°C.

Zamrzivač je namenjen zamrzavanju svežih, i dugoročnom čuvanju zamrznutih namirnica (do godine dana, ovisno o vrsti namirnica).

U uputstvima ćete opaziti simbole koji imaju naredna značenja:



INFORMACIJA!

Informacija, savet, ideja ili preporuka



UPOZORENJE!

Upozorenje za opasnost



ELEKTRIČNI UDAR!

Upozorenje za opasnost električnog udara



OPASNOST POŽARA!

Upozorenje za požarnu opasnost

Sadržaj

Važna upozorenja	5
Pre prve upotrebe	5
Važna bezbednosna upozorenja	5
Važni podaci u vezi rukovanja aparatom	8
Briga za okolinu	9
Saveti za štednju energije kod korišćenja kombinovanih frižidera i zamrzivača	11
Nameštanje i priključenje	12
Izbor prostorije	12
Nameštanje aparata	12
Priključenje aparata	16
Opis aparata	17
Rukovanje aparatom	19
Uključenje/isključenje aparata	20
Alarm za vrata	20
Podešavanje temperature frižidera	20
Podešavanje temperature zamrzivača	20
Podešavanje režima rada	21
Taster za EKO režim rada	21
Režim Super Freeze	21
Super Cool režim	21
Režim Energy Saving (Ušteda energije)	21
Stanje pripravnosti	21
Promena načina merenja temperature	22
Unutrašnja oprema aparata	23
Karakteristike	23
Frižider	23
Fioke	23
Odeljak zamrzivača	24
Dispenser za vodu * (samo kod određenih modela)	24
Čuvanje namirnica u frižideru	27
Važna upozorenja za čuvanje namirnica	27
Sprečavanje kontaminacije namirnica	27
Zamrzavanje i čuvanje zamrznutih namirnica	28
Postupak zamrzavanja	28
Važna upozorenja za zamrzavanje svežih namirnica	28
Čuvanje industrijsko zamrznutih namirnica	28
Vreme čuvanja zamrznutih namirnica	28
Odmrzavanje zamrznute hrane	29
Odmrzavanje aparata	30
Automatsko odmrzavanje frižidera	30
Odmrzavanje zamrzivača NoFrost	30
Čišćenje aparata	31
Rješavanje problema	32



Informacije o buci

35

Važna upozorenja

Pre prve upotrebe

Pre priključenja aparata treba detaljno proučiti uputstva za upotrebu. U njima ćete naći opis aparata, te uputstva za njegovu pravilnu i bezbednu upotrebu. Uputstva su prilagođena različitim tipovima/modelima aparata, zato mogu sadržavati i opise regulisanja i opreme koje Vaš aparat možda nema. Preporučujemo vam da uputstva brižljivo spremite, a u slučaju eventualne prodaje kupcu uz aparat izručite i upute.

Uputstva sadrže i varijantu modela No Frost, koji se odlikuje ugrađenim ventilatorom i automatskim odmrzavanjem (imaju određeni modeli).

Proverite eventualna oštećenja i nepravilnosti na aparatu. Ako utvrdite da je vaš aparat oštećen smesta o tome obavestite prodavca kod kog ste aparat kupili.

Pre priključenja na električni napon, neka aparat miruje u uspravnom položaju približno 2 časa. Time ćete smanjiti mogućnost nepravilnog delovanja zbog uticaja transporta na rashladni sistem.

Važna bezbednosna upozorenja



OPASNOST POŽARA!

UPOZORENJE! Opasnost požara/zapaljive tvari.

Priključenje na električni napon i uzemljenje aparata treba da budu urađeni prema važećim standardima i propisima.

UPOZORENJE! Za priključenje naprave na električnu instalaciju nemojte koristiti električne razdeljivače niti prenosive uređaje za napajanje.

Pre čišćenja aparat obavezno isključite iz električne instalacije (izvlačenjem priključnog kabla iz utičnice).



ELEKTRIČNI UDAR!

OPOZORILO! Ako je električni kabl oštećen, mora da ga zameni proizvođač, njegov serviser ili slično kvalifikovano lice kako bi se izbegla opasna situacija.

⚠ ELEKTRIČNI UDAR!
UPOZORENJE! Kod instalacije naprave vodite računa da priključni kabl ne bude stisnut ili oštećen.

⚠ ELEKTRIČNI UDAR!
Ako LED osvetljenje ne radi pozovite servisera. LED rasvetlu nipošto nemojte popravljati sami, jer bi mogli doći u dodir s visokim naponom!

⚠ UPOZORENJE!
UPOZORENJE! U unutrašnjosti aparata nemojte koristiti električne naprave, izuzev onih koje preporučuje proizvođač aparata za hlađenje i zamrzavanje.

⚠ UPOZORENJE!
UPOZORENJE! Za odmrzavanje ne smete koristiti mehanička pomagala ili druge metode izuzev onih koje preporučuje proizvođač.

⚠ UPOZORENJE!
UPOZORENJE! Da bi izbegli opasnosti radi nestabilnosti aparata, ugradnju treba uraditi u skladu s uputstvima.

Opasnost od ozebina

Zamrznutu hranu nemojte nikada stavljati u usta. Takođe izbegavajte dodirivanje zamrznute hrane, jer to može uzrokovati ozebine.

Bezbednost dece i osetljivih lica

Uređaj nije namenjen za korišćenje od strane osoba (uključujući i decu) sa smanjenim fizičkim, senzornim ili mentalnim sposobnostima ili odsustvom iskustva i znanja, osim kada su pod nadzorom osobe odgovorne za njihovu bezbednost ili im je osoba odgovorna za njihovu bezbednost dala uputstva u vezi sa korišćenjem uređaja.

Bezbednost dece i osetljivih lica

Deca ne smeju da čiste ili održavaju aparat bez nadzora odgovornog lica.

Ambalažu koja je namenjena zaštiti aparata odnosno njegovih pojedinih delova tokom transporta, uklonite izvan domašaja dece, jer postoji opasnost povreda odnosno ugušenja.

Kod uklanjanja odsluženog aparata, izvucite priključni kabl, skinite vrata, a police ostavite u unutrašnjosti. Time ćete sprečiti da dete u igri uđe u unutrašnjost aparata i tamo se zatvori.

Samo za evropsko tržište

Ovaj uređaj smeju da koriste deca starosti 8 i više godina i lica sa smanjenim fizičkim, senzornim ili mentalnim sposobnostima ili nedovoljnim iskustvom i znanjem, pod uslovom da su pod nadzorom i da su im data uputstva o bezbednom korišćenju uređaja i da shvataju prateće rizike.

Deci nemojte dozvoliti da se igraju aparatom.

Deca ne smeju da čiste ili održavaju aparat bez nadzora odgovornog lica.

Deci staroj od 3 do 8 godina dozvoljeno je stavljati stvari u rashladni uređaj i vaditi stvari iz njega.

Upozorenje u vezi rashladnog sredstva

Aparat sadrži manju količinu okolini prijaznog, ali ipak zapaljivog gasa R600a. Postarajte se da ne dođe do oštećenja delova rashladnog sistema. Curenje gasa inače nije opasno po životnu sredinu, ali može da povredi oči ili da se zapali!

Ako dođe do izlaženja gasa, dobro provetrite prostoriju, isključite aparat iz električne mreže i pozovite servis!

Važni podaci u vezi rukovanja aparatom



UPOZORENJE! Aparat je namenjen za upotrebu u domaćinstvu i u sličnim sredinama kao što su na primer:

- kuhinje za osoblje u trgovačkim lokalima, i u drugim radnim sredinama;
- seoska gazdinstva, gosti hotela, motela i drugih smeštajnih objekata,
- objekti koji nude usluge prenoćišta s doručkom,
- dostava hrane (catering) i slične sredine koje nisu maloprodajne jedinice.

⚠ UPOZORENJE!

UPOZORENJE! Otvori za provetravanje na aparatu, odnosno ugradbenom elementu, moraju uvek da budu čisti i prohodni.

Aparat ne sme da se koristi napolju na otvorenom, i ne sme da bude izložen padavinama.

U uređaju nemojte da skladištite eksplozivna sredstva, kao što su boce aerosola sa zapaljivim gasovima.

Ako aparat ne nameravate koristiti duže vreme, isključite ga dugmetom za isključenje, i prekinite dovod električne energije. Aparat ispraznite, odmrznite, očistite, i ostavite vrata pritivorena.

U slučaju kvara ili nestanka električne energije, nemojte otvarati zamrzivač, izuzev ukoliko prekid traje duže od 16 časova. Nakon tog vremena zamrznute namirnice morate potrošiti, ili treba da im obezbedite primereno hlađenje (npr. koristeći rezervni aparat).

Tehnički podaci o aparatu

Nalepnica s osnovnim podacima nalazi se u unutrašnjosti aparata. Na njoj su navedeni podaci o naponu, bruto i neto zapremini, vrsti i količini rashladnog sredstva, i podatak o klimatskom razredu.

Ukoliko utvrdite da vam nalepljena etiketa jezično ne odgovara, zamenite je priloženom nalepnicom.

⚠ UPOZORENJE!

UPOZORENJE! Prilikom postavljanja, čišćenja i uklanjanja istrošenog aparata, pazite da ne oštetite izolaciju, odnosno delove rashladnog sistema. Time ćete sprečiti zagađivanje okoline.

Briga za okolinu

Za ambalažu aparata koristimo okolini prijazne materijale koji bez opasnosti za životnu sredinu mogu ponovno da se prerade, deponuju ili unište.

Uklanjanje odsluženog aparata

U brizi za okolinu predajte odsluženi aparat ovlašćenim sakupljačima istrošenih aparata za domaćinstvo.

Pre toga:

- isključite aparat iz električne mreže;

- nemojte dozvoliti deci da se igraju odsluženim aparatom.



■ Simbol na proizvodu ili na njegovoj ambalaži označuje da tim proizvodom ne smete rukovati kao sa uobičajenim otpadom iz domaćinstva. Proizvod transportujte na sabirno mesto za preradu električne i elektronske opreme. Pravilnim načinom odlaganja ovog proizvoda sprečićete eventualne negativne posledice i uticaj na životnu sredinu i zdravlje ljudi, koje bi mogle da se pojave u slučaju nepravilnog odlaganja odsluženih aparata. Za detaljnije informacije o uklanjanju proizvoda i njegovoj preradi obratite se nadležnoj gradskoj službi za odvoz otpadaka odnosno komunalnoj službi u vašoj sredini, ili u radnji u kojoj ste aparat nabavili.

Saveti za štednju energije kod korišćenja kombinovanih frižidera i zamrzivača

- Pridržavajte se uputstava za postavljanje aparata.
- Nemojte otvarati vrata aparata češće nego što je potrebno.
- Povremeno proverite da li vazduh nesmetano kruži pozadi aparata.
- Ako opazite da je zaptivač oštećen ili rastegnut, što pre ga zamenite novim.
- Hranu spremajte u aparat u zatvorenim posudama, ili nekim drugim prikladnim oblicima pakovanja.
- Hranu ohladite na primerenu temperaturu okoline pre stavljanja u aparat.
- Zamrznute namirnice odmrzavajte u frižideru.
- Da bi u potpunosti iskoristili zapreminu aparata, možete odstraniti, odnosno izvaditi fioke i vrata zamrzivača, kao što je to opisano u uputstvima za upotrebu.
- Uvek vodite računa da fioke budu ravnomerno raspoređene, i da je hrana složena tako da omogućuje neometano kruženje vazduha (pogledati preporučljiv način raspoređivanja namirnica, opisan u ovim uputstvima za upotrebu).
- Kod aparata s ventilatorom pazite da ne zatrpate ili zatvorite ventilatorske otvore

Nameštanje i priključenje

Izbor prostorije

- Aparat postavite u suhu i prozračnu prostoriju, jer je njegovo pravilno delovanje obezbeđeno samo na temperaturi okoline, navedenoj u donjoj tablici. Razred aparata naveden je na natpisnoj tablici, zajedno s ostalim osnovnim podacima o aparatu.

Razred	Opseg dozvoljenih temperatura prostorije u °C
SN	od +10 °C do +32 °C
N	od +16 °C do +32 °C
ST	od +16 °C do +38 °C
T	od +16 °C do +43 °C



INFORMACIJA!

Ovaj uređaj nije namenjen za korišćenje kao ugradni uređaj.



INFORMACIJA!

Aparat nemojte stavljati u prostoriju u kojoj temperatura može da padne ispod 5 °C, jer to može uzrokovati nenormalan rad ili kvar na aparatu.

- Nakon ugradnje odnosno nakon postavljanja, utikač aparata treba da bude dostupan!
- Aparat nemojte postavljati u blizinu naprava koje sevaju toplotu, na primer uz šporet, radijator, bojler, i slično. Takođe nemojte ga izlagati direktnim sunčevim zrakama. Aparat mora da bude najmanje 3 cm odmaknut od električnog ili gasnog šporeta, odnosno najmanje 30 cm od uljane peći ili šporeta na kruta goriva. U slučaju manjih razmaka treba ugraditi izolacionu ploču.

Nameštanje aparata

Pre prve upotrebe uređaja, trebalo bi da budete svesni sledećih saveta.

Ventilacija uređaja

Da bi se poboljšala efikasnost rashladnog sistema i uštedela energija, potrebno je održavati dobru ventilaciju oko uređaja za disipaciju toplote. Zbog toga oko frižidera treba da bude dovoljno slobodnog prostora.

- Savet: preporučuje se da ostavite 50-70 mm prostora od zadnje strane do zida, najmanje 100 mm od vrha, najmanje 100 mm od bočne strane do zida i slobodan prostor ispred kako bi se omogućilo otvaranje vrata zamrzivača za 135° i vrata frižidera za 135°. Pogledajte dijagrame koji slede. Pogledajte dijagrame u nastavku.

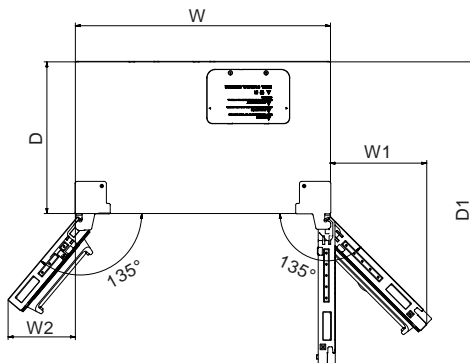
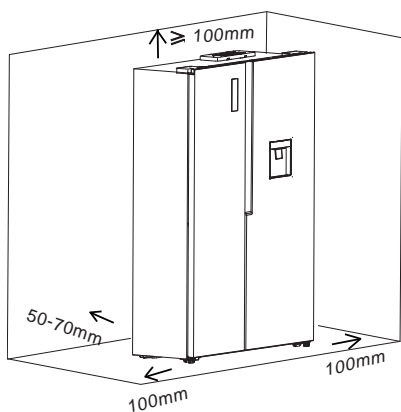

Relevantne informacije (mm)

W	W1	W2	D	D1
908	344	261	540	1081



INFORMACIJA!

Ovaj uređaj ima dobre performanse u klimatskoj klasi, pogledajte natpisnu pločicu. Možda neće ispravno funkcionisati ako se duže vreme ostavi na temperaturi iznad ili ispod naznačenog opsega.

Postavljanje uređaja

Nivelisanje frižidera (ako je potrebno)

Frižider mora da stoji ravno kako bi se održao optimalan rad i izgled.

1. Da biste podigli ili spustili određenu stranu frižidera okrenite nožice za nivelisanje na dnu prednje strane dok frižider ne bude poravnat.
2. Okrenite obe nožice jednako, da biste malo podigli prednji deo frižidera. To će olakšati zatvaranje vrata.



UPOZORENJE!

Ako neko pritisne vrh frižidera, to će skinuti težinu sa nožica za nivelisanje. Ovo olakšava okretanje nožica.

10mm to 15mm

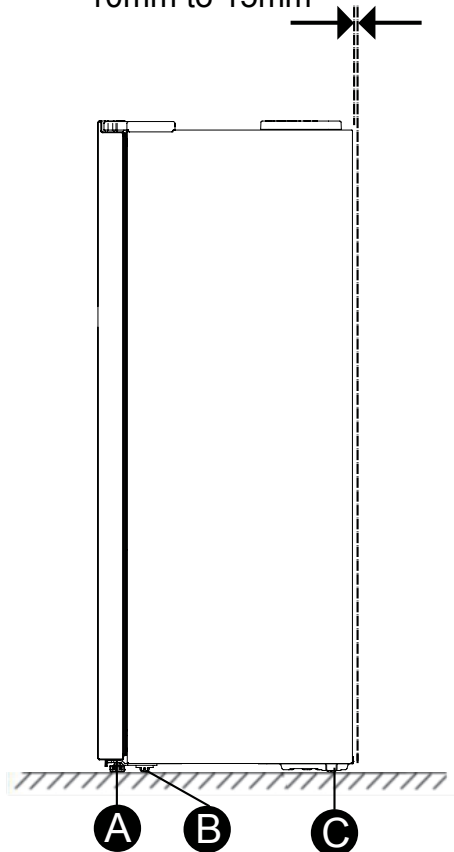

A. Podesiva nožica

B. Kotačić

C. Kotačić

Okrenite podesive nožice u smeru kazaljke na satu da biste podigli ili ih podignite u smeru suprotnom od kazaljke na satu da biste spustili frižider. Da biste bili sigurni da se vrata automatski zatvaraju, nagnite gornji deo frižidera unazad za oko 10 mm do 15 mm. Ako je potrebno, koristite ključ za podešavanje nožica.

Poravnajte vrata (ako je potrebno)

Kada želite da pomerite uređaj, ne zaboravite da okrenete nožice, tako da se uređaj može slobodno pomerati. Ponovo postavite uređaj prilikom premeštanja.

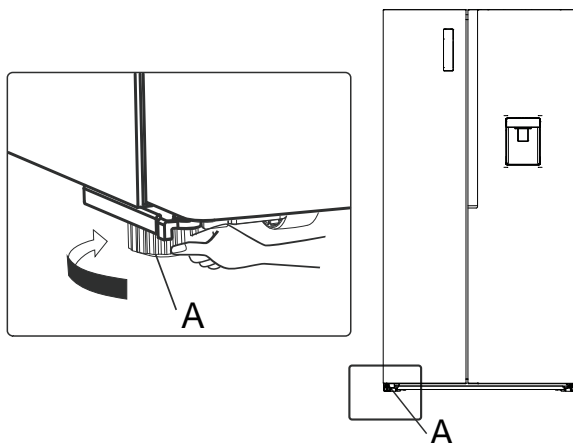

A Podesive nožice

Podešavanje visine vrata (ako je potrebno)

Kada su leva i desna strana vrata nejednake:

1. Visina vrata frižidera može se umetnuti u odgovarajuću visinu zaptivke tipa "C" na donjem kraju odgovarajuće osovine vrata.
2. Nakon potvrde razlike u visini između levih i desnih vrata, izaberite odgovarajuću zaptivku, samo 1 komad se može postaviti na svaka vrata.
3. Prilikom sastavljanja otvorite nižu stranu vrata i lagano je podignite, a zaptivku umetnite direktno u razmak između vrata i rotirajuće osovine.

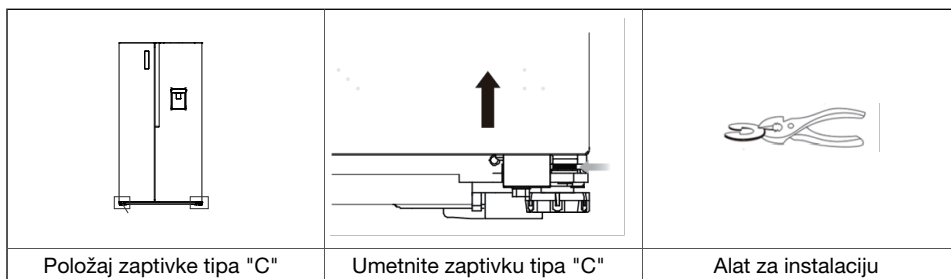

4. Specifikacija zaptivke tipa "C": 1,0 mm/1,5 mm, oznaka debljine je ugravirana na zaptivci.

5. Vrata mogu imati izvesno ulegnuće kada su napunjena hranom. Nakon određenog perioda upotrebe, zauzeće normalnu poziciju i postati stabilna. Ako su leva i desna vrata neravna i treba ih podesiti, preporučuje se upotreba odgovarajuće zaptivke tipa "C" za podešavanje nakon određenog perioda upotrebe.

UPOZORENJE!

1. Da biste izbegli ručno stezanje prilikom umetanja ili rastavljanja zaptivke "C", koristite alat.
2. Vodite računa o zaptivki tipa "C" kako biste izbegli da se deca igraju zaptivkom ili da je stavljaju u usta.
3. Kada se za jedna vrata koristi više od jedne zaptivke, postoji rizik od njenog ispadanja ili neuobičajene buke pri otvaranju i zatvaranju.
4. Isključite napajanje frižidera pre ugradnje ili demontaže. Nepoštovanje ovoga može dovesti do ozbiljnih povreda ili smrti.

Priključenje aparata

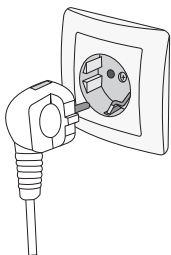

- Aparat priključite na električnu instalaciju pomoću priključnog kabla. Zidna utičnica mora da bude opremljena vodičem za uzemljenje (bezbednosna utičnica). Propisan nazivni napon i frekvencija navedeni su na natpisnoj tablici sa osnovnim podacima o aparatu.
- Priključenje na električni napon i uzemljenje aparata treba da budu urađeni po važećim standardima i propisima. Aparat može podneti kraća odstupanja napona, ali ne više od -6 % do +6 %.

Opis aparata

Unutrašnja oprema može se menjati u ovisnosti o modelu aparata.

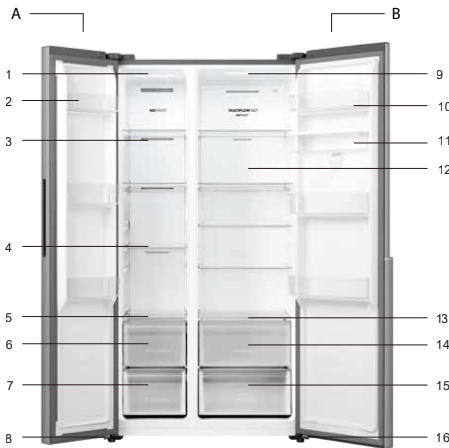

A Zamrzivač

1. Led svetlo u odeljku zamrzivača
2. Polica na vratima zamrzivača
3. Poklopac kanala za cirkulaciju vazduha zamrzivača
4. Polica zamrzivača
5. Poklopac fioke zamrzivača
6. Gornja fioka zamrzivača
7. Donja fioka zamrzivača
8. Leva podesiva noga na dnu uređaja

B Frižider

9. Led svetlo u odeljku frižidera
10. Polica na vratima frižidera
11. Deo za skladištenje vode
12. Poklopac kanala za cirkulaciju vazduha frižidera
13. Poklopac fioke frižidera
14. Gornja fioka frižidera
15. Donja fioka frižidera
16. Desna podesiva noga na dnu uređaja



A Zamrzivač

1. Led svetlo u odeljku zamrzivača
2. Polica na vratima zamrzivača
3. Poklopac kanala za cirkulaciju vazduha zamrzivača
4. Polica zamrzivača
5. Poklopac fioke zamrzivača
6. Gornja fioka zamrzivača
7. Donja fioka zamrzivača
8. Leva podesiva noga na dnu uređaja

B Frižider

9. Led svetlo u odeljku frižidera
10. Polica na vratima frižidera
11. Poklopac kanala za cirkulaciju vazduha frižidera
12. Poklopac fioke frižidera
13. Gornja fioka frižidera
14. Donja fioka frižidera
15. Desna podesiva noga na dnu uređaja



NAPOMENA!

Vaš model može izgledati drugačije od ove i ostalih slika u ovom priručniku, u zavisnosti od njegovih karakteristika.

Da biste dobili najbolju energetska efikasnost ovog proizvoda, stavite sve police i fioke na njihov originalni položaj kao na slici iznad.

Da biste skladištili više hrane, možete da uklonite gornju fioku zamrzivača i postavite poklopac fioke zamrzivača iznad donje fioke za čuvanje hrane.

Rukovanje aparatom

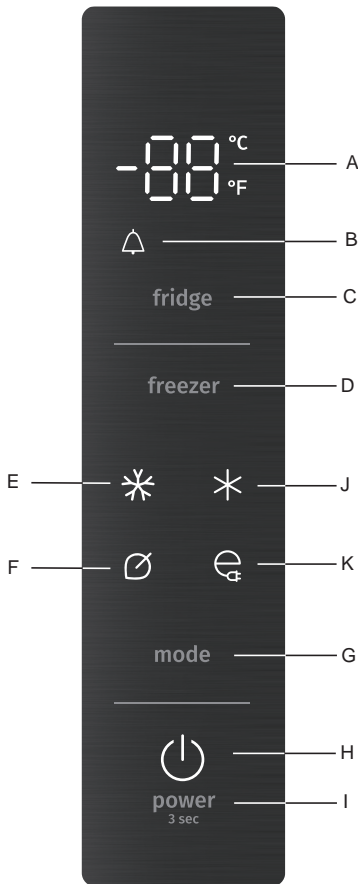

- A Prikaz temperature
- B Alarm za vrata
- C Taster frižider
- D Taster zamrzivač
- E Ikonica funkcija Super Freeze
- F Ikonica EKO režima rada
- G Taster za režim rada
- H Ikonica stanja pripravnosti
- I Taster za uključivanje
- J Ikonica funkcije Super Cool
- K Ikonica uštede energije

INFORMACIJA!

- Kada se uređaj uključi, sve ikonice na ekranu će svetleti 3 sekunde uz zvučni signal.
- Sve ikonice će se ugasi pod uslovom da se tasteri ne dodiruju i da su sva vrata zatvorena na jedan minut.
- Kontrolna tabla će zasvetliti kada su vrata otvorena ili kada dodirnete bilo koji taster.

UPOZORENJE!

Podешavanje rada frižidera na visokoj temperaturi će da ubrza razgradnju hrane. Za optimalno očuvanje hrane preporučujemo da kada prvi put uključite frižider, temperatura frižidera bude podešena na 4 °C, a zamrzivača na -18 °C.

💡 INFORMACIJA!

- Podešavanje rada frižidera na visokoj temperaturi će da ubrza razgradnju hrane. Za optimalno očuvanje hrane preporučujemo da kada prvi put uključite frižider, temperatura frižidera bude podešena na 4 °C, a zamrzivača na -18 °C.

Uključenje/isključenje aparata

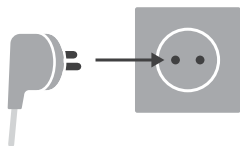

Uključivanje: Da biste uključili uređaj, utaknite kabl za napajanje u utičnicu za napajanje.

Isključivanje: Da biste isključili uređaj, izvadite kabl za napajanje iz utičnice za napajanje.

💡 INFORMACIJA!

Kada se uređaj uključi, sve ikonice na ekranu će svetleti 3 sekunde uz zvučni signal.

Sve ikonice će se ugasi pod uslovom da se tasteri ne dodiruju i da su sva vrata zatvorena na jedan minut.

Kontrolna tabla će zasvetliti kada su vrata otvorena ili kada dodirnete bilo koji taster.

(🔔) Alarm za vrata

- Otvaranje vrata frižidera ili zamrzivača na duže od 2 minuta aktiviraće alarm za vrata. Ikonica "(🔔)" počinje da treperi, a zvučni signal se oglašava 3 puta u minuti. Zatvaranjem svih vrata, "(🔔)" ikonica će se ugasi i zvučni signal će se zaustaviti. Pored toga, alarm za vrata će se automatski zaustaviti nakon 10 minuta.

(fridge) Podešavanje temperature frižidera

- Dodirnite taster "Frižider" da biste aktivirali funkciju podešavanja temperature frižidera. Nakon toga, držite taster kontinuirano i temperatura će se podešavati u skladu sa sledećim redosledom:

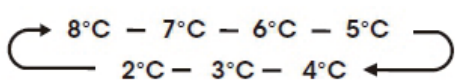

(freezer) Podešavanje temperature zamrzivača

- Dodirnite taster "Zamrzivač" da biste aktivirali funkciju podešavanja temperature zamrzivača. Nakon toga, držite taster kontinuirano i temperatura će se podešavati u skladu sa sledećim redosledom:



Podešavanje režima rada

- Svaki put kada pritisnete taster "Režim rada", režim frižidera će se prebaciti iz trenutnog režima (ako ne, počnite od Eko) i ne neki od režima Eko - Super freeze - Super cool - Ušteda energije - Eko 4, odgovarajuća ikona svetli, a oblast prikaza temperature prikazuje odgovarajuću podešenu temperaturu. Izadite iz odgovarajućeg režima prilikom podešavanja temperature hlađenja i zamrzavanja.

Taster za EKO režim rada

- Frižider radi na način koji je najpogodniji za očuvanje i skladištenje hrane.

INFORMACIJA!

- U režimu EKO, podešene temperature odeljka frižidera i odeljka zamrzivača su 4 °C odnosno -18 °C.

Režim Super Freeze

- Koristite ovaj režim kada želite da brzo zamrznete hranu koja je upravo stavljena u zamrzivač.

INFORMACIJA!

- Ako želite da koristite kapacitet zamrzavanja u skladu sa natpisnom pločicom, uključite režim Super freeze najmanje 24 časa pre stavljanja svežih proizvoda u odeljak zamrzivača. U režimu Super Freeze podešena temperatura zamrzivača je -24 °C, frižider i dalje radi na podešenoj temperaturi pre ulaska u režim Super Freeze, i automatski izlazi nakon određenog vremenskog perioda.

Super Cool režim

- Ovaj režim se može koristiti kada želite brzo da ohladite hranu koju ste stavili u frižider.

INFORMACIJA!

- U režimu Super Cool podešena temperatura frižidera je 2 °C, a zamrzivač i dalje radi na podešenoj temperaturi pre ulaska u režim Super Cool, i automatski prestaje nakon određenog vremenskog perioda.

Režim Energy Saving (Ušteda energije)

INFORMACIJA!

- U režimu Energy Saving (Ušteda energije), podešene temperature frižidera i zamrzivača su 6 °C i -17 °C.

Stanje pripravnosti

Pritisnite taster "Power" na 3 sekunde da biste ušli/izašli iz stanja pripravnosti.



INFORMACIJA!

- Kada frižider pređe u stanje pripravnosti, prestaće da radi, a na polju za podešavanje temperature prikazaće se "--".

Promena načina merenja temperature

Možete da promenite podešavanje prikaza temperature sa Celzijusa na Farenhajte dodirivanjem tastera "Mode" (mode) u trajanju od 3 sekunde i obrnuto.

Unutrašnja oprema aparata

(* Oprema ovisi o modelu)

Karakteristike

Važne informacije o staklenim policama i poklopcima: Nemojte čistiti staklene police ili poklopce toplom vodom kada su hladni. Police i poklopci mogu da se slome ako su izloženi naglim temperaturnim promenama ili udarcima, kao što je sudaranje. Kaljeno staklo je dizajnirano da se razbije na mnoge manjih komadića. To je normalno. Staklene police i poklopci su teški. Vadite ih sa obe ruke kako biste izbegli pad.

Frižider

💡 INFORMACIJA!

- Da biste izbegli oštećenje vrata, uverite se da su sve police i fioke potpuno ugurane na svoja mesta pre zatvaranja vrata.

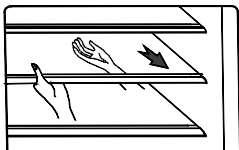

Odeljak frižidera je opremljen sa nekoliko različitih policama na vratima, koje su pogodne za skladištenje jaja, limenki, flaširanih pića i upakovane hrane. Mogu se postaviti na različitim visinama u skladu sa vašim potrebama, ali nemojte stavljati previše teških stvari na police. Pre nego što podignete policu na vratima vertikalno, izvadite hranu.

💡 INFORMACIJA!

- Police na vratima kao i standarne police mogu se vaditi i čistiti. Kada vadite policu, lagano je povucite napred dok se policica ne skine sa svoje vođica. Kada vraćate policu, uverite se da nema prepreka iza i lagano gurnite policu nazad u njen položaj.

Fioke

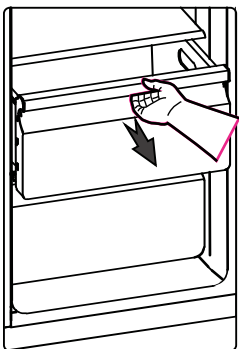

Pogodne su za skladištenje voća i povrća. Mogu se vaditi i čistiti.

Odeljak zamrzivača

- Odeljak zamrzivača je pogodan za skladištenje namirnica koje treba zamrznuti, kao što su meso, riba, sladoled i druge lako kvarljive namirnice.

Dispenser za vodu * (samo kod određenih modela)

Dispenser za vodu, koji se nalazi u vratima frižidera, koristi se za skladištenje vode za piće. Ova funkcija obezbeđuje rashlađenu vodu bez otvaranja frižidera. Trebalo bi da budete obavešteni o sledećim savetima.

Pre prve upotrebe

Molimo vas da očistite delove dozatora za vodu pre nego što prvi put upotrebite ovaj uređaj.

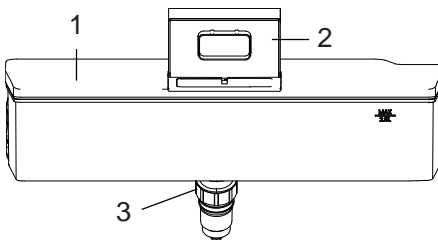
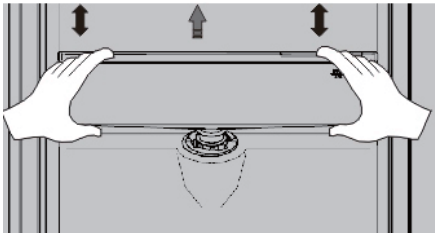

1. Čvrsto držite dve strane rezervoara za vodu, a zatim pažljivo povucite rezervoar za vodu tako što ćete ga protresti gore i dole.
 2. Očistite unutrašnjost rezervoara za vodu (uključujući veliki i mali poklopac).
 3. Osušite ga na prirodan način ili pomoću sušača.
-
1. Veliki poklopac
 2. Mali poklopac
 3. Glava

Montaža

Nakon čišćenja, sastavite ove delove zajedno, obrnutim redosledom postupka čišćenja; a zatim ih postavite na vrata u skladu sa sledećom procedurom.

1. Umetnite glavu dispanzera u otvor na vratima.
2. Postavite rezervoar duž vodilica na vrata.
3. Pritisnite rezervoar na dve strane.

4. Kada čujete klik, to znači da je montaža završena.

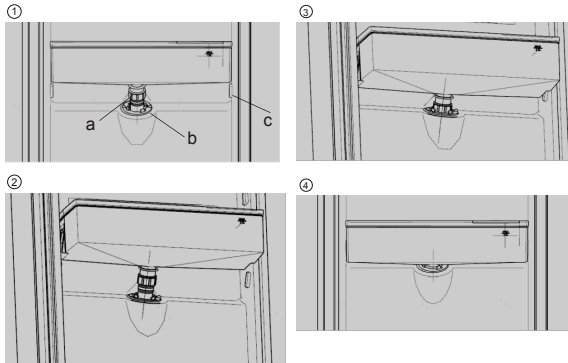

- a. Glava
- b. Otvor
- c. Vodilica

Punjenje vodom

Pre nego što napunite rezervoar za vodu pitkom vodom, proverite da li je stabilan i u ispravnom položaju.

! UPOZORENJE!

Napunite vodom do 3l (što je preporučeno), a ne iznad nivoa. U suprotnom, može se prelići kada je poklopac zatvoren.

Preporučujemo da punite vodu na sledeći način.

Otvorite mali poklopac tako što ćete ga rotirati i napunite vodom kroz otvor velikog poklopca. Ne zaboravite da vratite mali poklopac u prvobitni položaj kada završite sa punjenjem vode.

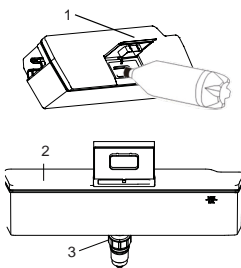

Otvorite poklopac i ulijte vodu. Nakon ulijevanja vode, ne zaboravite da ponovo zatvorite poklopac.

- 1. Mali poklopac
- 2. Veliki poklopac
- 3. Glava

! UPOZORENJE!

Ne dodirujte druge delove prilikom punjenja vodom, jer može doći do curenja vode.

Nije preporučeno puniti druge napitke (mleko, sok, gazirana pića itd.) osim vode za piće, posebno napitke koji sadrže čestice

(što može da dovede do kvara ove funkcije).

Zabranjeno je punjenje rezervoara za vodu toplom vodom.

Točenje vode

Trebalo bi da koristite odgovarajuće čaše za sipanje vode ispod dispnzera za vodu.

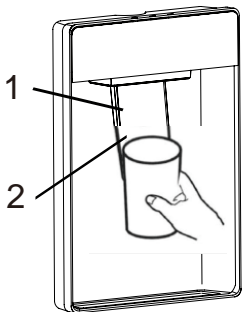

Otvorite poklopac i ulijte vodu. Nakon ulijevanja vode, ne zaboravite da ponovo zatvorite poklopac.

1. Ručica za doziranje
2. Predložena pozicija

! UPOZORENJE!

Čišćenje

1. Pažljivo izvadite rezervoar za vodu iz vrata, a zatim lagano operite rezervoar, poklopac i glavu dispnzera vodom.
2. Nakon što ste uspešno očistili uređaj, osušite ga na prirodan način ili uz pomoć sušača.
3. Ako ste više puta koristili dispnzer za vodu, voda iz prijemnog rezervoara može kapati na pod, što može učiniti vaš pod vlažnim, pa bi trebalo redovno da čistite rezervoar suvim peškirom pre preliivanja.

Čuvanje namirnica u frižideru

Važna upozorenja za čuvanje namirnica



INFORMACIJA!

Pravilna upotreba aparata, odgovarajuće pakovanje namirnica, održavanje odgovarajuće temperature, i poštovanje osnovnih higijenskih zahteva namirnica ima odlučujuću ulogu u kvalitetu održavanja namirnica.

Pridržavajte se roka trajanja namirnica, koji je označen na ambalaži proizvoda.

Namirnice koje stavljate u frižider, treba da budu u zatvorenim posudama, ili odgovarajuće upakovane, da ne hlape niti primaju miris i vlagu.

U frižideru nemojte držati zapaljive, hlapljive ili eksplozivne tvari.

Flaše sa visokim sadržajem alkohola treba da budu bitno čvrsto zatvorene, i u uspravnom položaju.

Neke organske rastopine, eterična ulja u kori limuna i narandže, kiselina u puteru, i slično, u dugotrajnom dodiru s površinama iz plastike, ili zaptivačem vrata, mogu uzrokovati oštećenja ili prevremeno staranje.

Neprijatan miris upozorava na nečistoću aparata, odnosno na pokvarene namirnice (pogledati poglavlje "Čišćenje i održavanje aparata").

Ako odlazite od kuće na duže vreme, izvadite iz frižidera svu brzo pokvarljivu hranu.

Sprečavanje kontaminacije namirnica

Da bi izbegli kontaminaciju namirnica, pridržavajte se narednih uputstava:

- Otvaranje vrata aparata na duže vreme može bitno da poveća temperaturu u delovima aparata.
- Redovito čistite površine koje dolaze u dodir s namirnicama, kao i dostupni odvodni sistem.
- Sirovo meso i ribu spremajte odnosno držite u frižideru u posudama namenjenima za tu svrhu, tako da ne dolaze u dodir s drugim namirnicama.
- Ako je aparat duže vreme prazan, isključite ga, odmrznite, očistite, osušite, i ostavite vrata otvorena da bi sprečili nastanak buđavosti u unutrašnjosti aparata.
- Očistite rezervoare za vodu ako nisu korišćeni 48 sati; isperite vodu iz sistema priključenog na dovod vode ako voda nije ispuštena 5 dana.

Zamrzavanje i čuvanje zamrznutih namirnica

Postupak zamrzavanja

INFORMACIJA!

Maksimalna količina svežih namirnica koje smete odjednom da složite u aparat, navedena je na etiketi s osnovnim podacima o aparatu. Ukoliko je količina veća, i kvalitet zamrzavanja je lošiji, a pogoršaće se i kvalitet već zamrznutih namirnica.

- Oko 24 časa pre zamrzavanja svežih namirnica aktivirajte funkciju intenzivno zamrzavanje:
 - pritisnite taster **G** onoliko puta koliko je potrebno da se na ekranu prikaže **A**.
- Zatim možete staviti svežu hranu u zamrzivač.

Sveže namirnice ne smeju dodirivati već zamrznute paketiće!

- Za zamrzavanje manjih količina svežih namirnica (1-2 kg), upućivanje funkcije za intenzivno zamrzavanje nije potrebno.

Važna upozorenja za zamrzavanje svežih namirnica

INFORMACIJA!

U zamrzivaču zamrzavajte samo namirnice, koje su za to primerene, i koje dobro podnose niske temperature. Namirnice neka budu kvalitetne i sveže.

Izaberite namirnicama odgovarajuću, prikladnu ambalažu, te ih pravilno upakujte.

Pakovanje ne sme propuštati vazduh i vlagu, što bi uzrokovalo isušivanje sadržaja i vitaminske gubitke.

Pakovane namirnice označite podacima o vrsti i količini namirnica, te datumom zamrzavanja.

Naročito je važno da se namirnice što pre zamrznu, zato preporučujemo da ne pravite velike pakete, i da namirnice pre zamrzavanja ohladite.

Čuvanje industrijsko zamrznutih namirnica

- Uvek se pridržavajte uputa proizvođača u vezi roka čuvanja i upotrebe namirnica. Na ambalaži industrijski zamrznutih namirnica označeno je vreme i temperatura čuvanja.
- Birajte samo odgovarajuće upakovane namirnice, s neoštećenom ambalažom, i čuvane u zamrzivačima u kojima je temperatura najmanje -18°C ili niža.
- Izbegavajte kupovinu namirnica punihinja, jer je to znak da su već bile odmrzavane i da je njihov kvalitet lošiji.
- Tokom prenosa iz radnje namirnice zaštitite od odmrzavanja, jer im svako povećanje temperature skraćuje vreme čuvanja i pogoršava njihov kvalitet.

Vreme čuvanja zamrznutih namirnica

Preporučljiv period držanja namirnica u zamrzivaču

Namirnica	Razdoblje
voće, govedina	od 10 do 12 meseci
povrće, teletina, perad	od 8 do 10 meseci

Nastavak tabele sa prethodne stranice

Namirnica	Razdoblje
divljač	od 6 do 8 meseci
Svinjetina	od 4 do 6 meseci
mleveno meso	4 meseca
hleb, kolači, gotova jela, nemasna riba	3 meseca
iznutrice	2 meseca
dimljene kobasice, masna riba	1 mesec

Odmrzavanje zamrznute hrane

- Odmrzavanje je značajan postupak u spremanju hrane koja je bila zamrznuta. Hranu je potrebno odmrznuti na pravilan način.
- Pogodne metode za odmrzavanje hrane su:
 - u frižideru,
 - u hladnoj vodi,
 - u mikrotalasnoj peći ili u konvekcijskoj rerni koristeći odgovarajući program za odmrzavanje.
- Određeni zamrznuti proizvodi mogu da se spremaju i bez prethodnog odmrzavanja. Ovu činjenicu proizvođač će obavezno navesti na svojoj ambalaži.
- Namirnice treba pakovati u manje količine. Na taj će način hrana brže da se odmrzne.
- Delimično ili potpuno odmrznute namirnice iskoristite što pre. Bakterije u odmrznutim namirnicama ponovno se aktiviraju, i namirnice će zbog toga veoma brzo da se pokvare. Ovo naročito vredi za voće, povrće i unapred pripremljenu hranu.
- Delimično ili potpuno odmrznutu hranu nemojte nikad ponovno zamrzavati.

Odmrzavanje aparata

Automatsko odmrzavanje frižidera

Frižider nema potrebe odmrzavati, jer se led na zadnjoj stranici unutrašnjosti frižidera otapa automatski. Led koji nastaje tokom rada kompresora, u periodu njegovog mirovanja otapa se i u obliku kapljica puži nadole, a zatim kroz pripremljen otvor u zadnjoj stranici frižidera oteče u posudicu iznad kompresora, odakle ishlapi.

Pazite da hranom ili nekim drugim predmetima ne zapušite otvor u zadnjoj stranici unutrašnjosti frižidera.

Ako se na zadnjoj stranici unutrašnjosti frižidera nakupi prekomerno debela naslaga leda (3-5 mm), isključite aparat i odmrznite ga ručno.

Odmrzavanje zamrzivača NoFrost

Odmrzavanje zamrzivača NO FROST je automatsko. Naslageinja koje mogu povremeno da se pojave, otopiće se automatski i polagano nestati.

Čišćenje aparata



UPOZORENJE!

Pre čišćenja isključite uređaj iz utičnice - isključite uređaj iz utičnice i izvadite kabl za povezivanje iz utičnice.

- Za čišćenje svih površina koristite meku krpu. Deterdženti koji sadrže abraziona sredstva, kiseline ili rastopine, nisu primereni, jer bi mogli da oštete površinu!

Spoljašnjost aparata čistite vodom odnosno blagom otopinom sapunice.

Aluminijumske i lakovane površine možete čistiti mlakom vodom kojoj ste dodali blagi deterdžent. Dozvoljeno je korišćenje sredstava za čišćenje s niskim sadržajem alkohola (npr. za čišćenje stakla). Za plastične materijale nije dozvoljeno koristiti sredstva za čišćenje koja sadrže alkohol.

Unutrašnjost aparata i opremu čistite razređenim tečnim deterdžentom i mlakom vodom, kojoj možete dodati malo sirćeta.

- Delove unutrašnje opreme aparata nemojte nikad prati u mašini za pranje sudova jer bi na taj način mogli da ih oštete!
- Naslage inja, odnosno leda debljine 3-5 mm povećavaju potrošnju električne energije, zato ih redovito uklanjajte (ovo ne važi za zamrzivač NO FROST). Pri tome nemojte koristiti oštre predmete, otopine i sprejove.
- Nakon čišćenja uključite aparat i vratite namirnice.

Rješavanje problema

Smetnja/kvar	Mogući uzrok(ci)	Rešenje
Uređaj ne radi ispravno	Frižider je isključen iz napajanja.	Priključite u uzemljenu utičnicu sa 3 kontakta.
	Prekidač je aktiviran ili isključen, ili je osigurač pregoreo.	Resetujte/Uključite prekidač ili zamenite osigurač.
	Frižider je u režimu odmrzavanja.	Sačekajte da se ciklus odmrzavanja završi i da se sistem hlađenja ponovo pokrene.
Kompresor frižidera radi često ili tokom dužeg vremenskog perioda Napomena: Ovaj frižider je dizajniran da radi duže vreme uz manju potrošnju energije.	Frižider je tek uključen.	To je normalno. Ostavite da se frižider ohladi 24 sata.
	Stavljena je topla ili velika količina hrane.	To je normalno.
	Vrata su ostavljena otvorena ili frižider nije poravnat.	Proverite da li neki predmet ne sprečava zatvaranje vrata. Nivelišite frižider. Pogledajte poglavlje „Nivelisanje frižidera“.
	Toplo vreme ili često otvaranje.	To je normalno.
	Temperatura frižidera je podešena na najnižu temperaturu.	Podesite temperaturu na višu.
Frižider ima neprijatan miris	Hrana nije pravilno zatvorena ili upakovana.	Ponovo zatvorite ambalažu. Stavite otvorenu kutiju sode bikarbone u frižider, zamenite je svaka 3 meseca.
	Unutrašnjost treba očistiti.	Očistite unutrašnjost. Pogledajte poglavlje „Čišćenje“.
	Namirnice se predugo čuvaju.	Bacite pokvarenu hranu.
Svetlo se ne uključuje	Frižider je isključen iz napajanja.	Priključite u uzemljenu utičnicu sa 3 kontakta.
	Led svetlo je pregorelo.	Obratite se kvalifikovanom tehničaru da biste zamenili pregorelu LED diodu.
Vibracije ili zveckanje	Frižider ne stoji čvrsto na podu.	Pogledajte poglavlje „Nivelisanje frižidera“.
Normalni zvukovi	Zvuči kao da voda teče iz frižidera.	Rashladno sredstvo koje teče u cevima proizvodi ovaj zvuk kada se kompresor pokrene i zaustavi.
		Frižider ima sistem za automatsko odmrzavanje. Odmrznuta voda proizvodi ovaj zvuk.

Nastavak tabele sa prethodne stranice

Smetnja/kvar	Mogući uzrok(ci)	Rešenje
Normalni zvukovi	Zujanje ili brujanje	Kompresor i ventilatori koji se koriste za cirkulaciju hladnog vazduha mogu da proizvode ovaj zvuk. Ako frižider ne stoji ravno, zvuk će biti glasniji.
	Pucketanje ili kliktanje	Unutrašnji delovi proizvode ovaj zvuk dok se skupljaju i šire kao odgovor na promene temperature.
	Pucketanje	Može se pojaviti tokom automatskog odmrzavanja.
Frižider ili zamrzivač su pretopli	Temperatura nije dovoljno hladna.	Temperaturu podesite na nižu; ostavite 24 sata da se temperatura ustabili.
	Vrata se često otvaraju ili ostavljaju otvorena.	Ograničite otvaranje vrata kako biste održali unutrašnju temperaturu. Proverite da li neki predmet ne sprečava zatvaranje vrata.
	Nedavno je dodata topla hrana.	Ostavite da se hrana i frižider ohlade.
	Zadnja strana frižidera nije dovoljno odmaknuta od zida.	Ostavite 5 cm između zadnje strane frižidera i zida.
	Namirnice na zadnjoj strani odeljaka blokiraju pravilan protok vazduha.	Namirnice čuvajte samo unutar ivica staklenih polica; ne stavljajte ih uz bočne strane odeljaka ili direktno ispred ventilacionih otvora.
Frižider ili zamrzivač su prehladni	Temperatura je previše niska.	Temperaturu u odeljku podesite na sledeću višu; ostavite 24 sata da se temperatura ustabili.
Vlaga na spoljašnjosti/unutrašnjosti frižidera	Visoka vlažnost	To je normalno tokom perioda visoke vlažnosti. Osušite površinu i podesite temperaturu na nešto nižu.
	Vrata se često otvaraju ili ostavljaju otvorena.	Držite vrata zatvorenima. Proverite da li neki predmet ne sprečava zatvaranje vrata. Nivelišite frižider. Pogledajte poglavlje „Nivelisanje frižidera”.
	Otvorite posudu sa vodom u frižideru.	Poklopite ili zatvorite posudu.

Nastavak tabele sa prethodne stranice

Smetnja/kvar	Mogući uzrok(ci)	Rešenje
Inje ili kristali leda na zamrznutoj hrani	Vrata zamrzivača ostaju otvorena ili se često otvaraju.	Ograničite otvaranje vrata kako biste održali unutrašnju temperaturu. Proverite da li neki predmet ne sprečava zatvaranje vrata.
	Frižider nije nivelisan.	Nivelišite frižider. Pogledajte poglavlje „Nivelisanje frižidera”.
	Namirnice blokiraju otvore za vazduh i sprečavaju pravilan protok vazduha u frižideru.	Odmaknite namirnice od zadnje strane.
Frižider ili zamrzivač su prehladni	Namirnice su postavljene preblizu ventilacionog otvora.	Odmaknite namirnice od zadnjeg i gornjeg dela frižidera.
	Temperatura je previše niska.	Podesite temperaturu na višu.

Ako nijedan od gore navedenih uzroka nije pravi, i sami ne možete otkloniti grešku u radu, obratite se najbližem ovlašćenom servisu i navedite tip, model i serijski broj sa etikete s osnovnim podacima, koja se nalazi u unutrašnjosti aparata.

Informacije o buci

Hlađenje u kombinovanim aparatima za hlađenje i zamrzavanje odvija se pomoću rashladnog sistema opremljenog kompresorom (kod određenih modela potpomognut je i ventilatorom), što uzrokuje određeni nivo šumova, odnosno buke. Njihova jačina ovisi o postavljanju, pravilnoj upotrebi i starosti aparata.

- Nakon upućivanja aparata, delovanje kompresora odnosno šum pretakanja rashladne tečnosti tokom njegovog delovanja je glasnije i izrazitije. Ovo nije znak kvara i nema uticaja na životni vek aparata. Nakon nekog vremena, jačina tih šumova se smanji.
- Povremeno se tokom delovanja aparata pojave i neobični ili glasnjiji šumovi, koji su za aparat neuobičajeni, i obično su posledica nepravilnog postavljanja:
 - Aparat treba da stoji ravno i stabilno na tvrdoj podlozi.
 - Ne sme dodirivati zid niti susedne elemente.
 - Proverite da li je unutrašnja oprema na svom mestu, odnosno dali zveckaju limenke, flaše ili druge posude, koje se međusobno dodiruju.
- Nivo glasnog rada aparata može privremeno da se poveća i usled većeg opterećenja rashladnog sistema radi učestalog otvaranja vrata, duže vreme otvorenih vrata, istovremenog unosa većih količina namirnica, kao i uključenja funkcije intenzivnog zamrzavanja.



gorenje

www.gorenje.com

CE

Ovaj dokument je originalno proizveden i objavljen od strane proizvođača, brenda Gorenje, i preuzet je sa njihove zvanične stranice. S obzirom na ovu činjenicu, Tehnoteka ističe da ne preuzima odgovornost za tačnost, celovitost ili pouzdanost informacija, podataka, mišljenja, saveta ili izjava sadržanih u ovom dokumentu.

Napominjemo da Tehnoteka nema ovlašćenje da izvrši bilo kakve izmene ili dopune na ovom dokumentu, stoga nismo odgovorni za eventualne greške, propuste ili netačnosti koje se mogu naći unutar njega. Tehnoteka ne odgovara za štetu nanесenu korisnicima pri upotrebi netačnih podataka. Ukoliko imate dodatna pitanja o proizvodu, ljubazno vas molimo da kontaktirate direktno proizvođača kako biste dobili sve detaljne informacije.

Za najnovije informacije o ceni, dostupnim akcijama i tehničkim karakteristikama proizvoda koji se pominje u ovom dokumentu, molimo posetite našu stranicu klikom na sledeći link:

<https://tehnoteka.rs/p/gorenje-side-by-side-frizider-nrs917e41x-akcija-cena/>