

Uputstvo za upotrebu

CANDY mašina za pranje veša BR 26SSB5-S

The logo for the brand CANDY, featuring the word in a stylized, blue, italicized font.

Tehnoteka je online destinacija za upoređivanje cena i karakteristika bele tehnike, potrošačke elektronike i IT uređaja kod trgovinskih lanaca i internet prodavnica u Srbiji. Naša stranica vam omogućava da istražite najnovije informacije, detaljne karakteristike i konkurentne cene proizvoda.

Posetite nas i uživajte u ekskluzivnom iskustvu pametne kupovine klikom na link:

<https://tehnoteka.rs/p/candy-masina-za-pranje-vesa-br-26ssb5-s-akcija-cena/>

Hvala vam što ste kupili Hoover proizvod.

Pažljivo pročitajte ovo uputstvo za upotrebu pre upotrebe uređaja. Uputstva sadrže važne informacije koje će vam pomoći da iskoristite sve prednosti uređaja i osigurate bezbednu i pravilnu ugradnju, upotrebu i održavanje.

Čuvajte ovo uputstvo za upotrebu na pogodnom mestu kako biste uvek mogli da ga koristite radi bezbedne i pravilne upotrebe uređaja.

Ako prodajete uređaj, poklanjate ga ili ostavljate kada se selite, obavezno prosledite i ovo uputstvo za upotrebu kako bi novi vlasnik mogao da se upozna sa uređajem i bezbednosnim upozorenjima.

Legenda



Upozorenje - važne bezbednosne informacije



Opšte informacije i saveti



Informacije o životnoj sredini



NAPOMENA: ZA VELIKU BRITANIJU SAMO

Po prijemu uređaja pažljivo proverite da li je oštećen. Sva utvrđena oštećenja moraju se odmah prijaviti dostavljaču. Alternativno, utvrđena oštećenja moraju biti prijavljena prodavcu u roku od 2 dana od prijema.



Uslovi okruženja

Ovaj uređaj je označen u skladu sa Evropskom Direktivom o električnom i elektronskom otpadu 2012/19/EU (WEEE).

WEEE sadrži i zagađujuće supstance (koje mogu izazvati negativne posledice po životnu sredinu) i osnovne komponente (koje se mogu ponovo iskoristiti). Važno je da se WEEE podvrgne specifičnim tretmanima, kako bi se pravilno uklonile i odložile sve zagađujuće materije te uklonili i reciklirali svi materijali. Pojedinci mogu igrati važnu ulogu u osiguranju da WEEE ne postane ekološki problem; od suštinskog je značaja da se poštuju neka osnovna pravila:

- WEEE ne treba tretirati kao otpad iz domaćinstva;
- WEEE treba predati na relevantnim sabirnim mestima kojima upravlja opština ili registrovane kompanije. U mnogim zemljama, za velike WEEE, može biti organizovano sakupljanje po kućama.

U mnogim zemljama, kada kupite novi uređaj, stari se može vratiti prodavcu koji ga mora besplatno preuzeti jedan za jedan, sve dok je uređaj ekvivalentnog tipa i ima iste funkcije kao isporučeni uređaj.



UPOZORENJE!

Opasnost od povrede ili gušenja!

Isključite uređaj iz mrežnog napajanja. Odsecite kabl napajanja i odložite ga. Uklonite bravu na vratima kako biste sprečili da se deca i kućni ljubimci zatvore u uređaju.

1 - Bezbednosne informacije.....	4
2 - Instalacija	7
3 - Praktični saveti	11
4 - Opis proizvoda.....	13
5 - Kontrolna tabla.....	14
6 - Programi	19
7 - Potrošnja	22
8 - Svakodnevna upotreba	23
9 - Daljinsko upravljanje (Wi-Fi).....	28
10 - Održavanje i čišćenje.....	30
11 - Rešavanje problema	33
12 - Tehnički podaci	36
13 - Korisnički servis	37



Preuzmite
aplikaciju



Pre prvog uključivanja uređaja pročitajte sledeće bezbednosne savete!



UPOZORENJE!

Svakodnevna upotreba

- ▶ Ovaj uređaj je namenjen za kućnu upotrebu i za slične namene kao što su:
 - Kuhinjski prostori u prodavnicama, kancelarijama i drugim radnim okruženjima;
 - Seoske kuće;
 - Za goste u hotelima, motelima i sličnim objektima rezidencijalnog tipa;
 - Prenočišta sa doručkom i slični objekti.

Ovaj uređaj je isključivo namenjen za korišćenje u domaćinstvu ili okruženjima tipičnim za domaćinstvo a ne za profesionalnu upotrebu čak i ako ga za tu svrhu koriste stručnjaci ili posebno obučeni korisnici. Korišćenje koje nije u skladu sa ovim uputstvom može skratiti radni vek uređaja i može dovesti do toga da garancija proizvođača ne važi. Za bilo koje oštećenje na uređaju ili bilo koje drugo oštećenje ili kvar do kog je došlo zbog toga što se uređaj nije koristio na način koji je tipičan za domaćinstvo (čak i ako se uređaj nalazio u takvom okruženju) proizvođač neće snositi odgovornost u najvećoj mogućoj meri koju mu zakon dozvoljava.

- ▶ Uređaj mogu koristiti deca koja imaju najmanje 8 godina ili više, kao i osobe čije su fizičke, čulne i mentalne sposobnosti do neke mere ograničene, ili osobe sa nedostatkom iskustva i znanja, pod uslovom da ih neko nadgleda ili usmerava kako da na bezbedan način koriste uređaj i da razumeju opasnosti koje postoje.
- ▶ Deca ne treba da se igraju uređajem. Čišćenje i održavanje ne treba da obavljaju deca bez nadzora.
- ▶ Decu treba nadgledati kako se ne bi igrala sa uređajem.
- ▶ Decu mlađu od 3 godine treba držati podalje, osim ako nisu pod stalnim nadzorom.
- ▶ Ako je kabl za napajanje oštećen mora se zameniti posebnim kablom ili sklopom koji je dostupan kod proizvođača ili njegovog ovlašćenog servisera.

- ▶ Isključivo koristite komplet creva za dovod vode koji je isporučen uz mašinu (nemojte koristiti stare komplete creva).
- ▶ Pritisak vode mora biti između 0,03 MPa i 1 MPa.
- ▶ Ako je mašina postavljena na tepih ili sličnu prostirku, vodite računa da ne blokirate otvore za ventilaciju na dnu ili bio kom drugom mestu.
- ▶ Uređaj mora biti postavljen tako da se utičnici može prići.
- ▶ Maksimalan kapacitet suvog veša zavisi od modela koji se koristi (videti kontrolnu tablu).
- ▶ Da biste pogledali tehničku specifikaciju proizvoda, pogledajte internet stranicu proizvođača.

Električni priključci i sigurnosna uputstva

- ▶ Tehnički detalji (napon i napajanje) navedeni su na pločici sa serijskim brojem.
- ▶ Postarajte se da električna instalacija bude uzemljena i da je u skladu sa svim važećim zakonima, kao i da utičnica (za električnu energiju) odgovara utikaču uređaja. U suprotnom, potražite kvalifikovanu stručnu pomoć
- ▶ Posebno se ne preporučuje se upotreba pretvarača, više spojenih utičnica ili produžnih kablova.
- ▶ Pre čišćenja ili održavanja mašine za pranje veša, izvucite utikač iz utičnice i zatvorite ventil za vodu.
- ▶ Prilikom isključivanja mašine nemojte vući električni kabal niti samu mašinu.
- ▶ Uverite se da u bubnju nema vode pre otvaranja vrata.



UPOZORENJE!

Voda može dostići veoma visoke temperature tokom ciklusa pranja.

- ▶ Ne izlažite mašinu za pranje veša kiši, direktnoj sunčevoj svetlosti ili drugim vremenskim prilikama. Zaštitite je od mogućeg zamrzavanja.
- ▶ Kada je pomerate, nemojte podizati mašinu za veš držeći je za dugmad ili fioku za deterdžent; tokom transporta, nikada ne naslanjajte vrata na kolica.
- ▶ Preporučujemo da mašinu za veš podižu dve osobe.
- ▶ U slučaju kvara i/ili neispravnosti, isključite mašinu za pranje veša, zatvorite ventil za vodu i ne pokušavajte sami da popravite uređaj.
- ▶ Odmah se obratite servisnom centru i koristite samo originalne rezervne delove. Propust da se slede ova uputstva može ugroziti bezbednost uređaja.

Namena

Ovaj uređaj je namenjen samo za veš koji je pogodan za pranje u mašini. Svaki put sledite uputstva navedena na etiketi odeće. Uređaj je projektovan isključivo za upotrebu u domaćinstvu u zatvorenom prostoru. Nije namenjen za komercijalnu ili industrijsku upotrebu.

Promene ili modifikacije na uređaju nisu dozvoljene. Upotreba koja nije namenjena može prouzrokovati opasnosti i gubitak svih garancijskih i odštetnih zahteva.

2.1 Priprema

- ▶ Uverite se da nema oštećenja prilikom transporta.
- ▶ Proverite da li su uklonjeni svi transportni vijci.
- ▶ Uređajem uvek treba da rukuju najmanje dve osobe jer je težak.
- ▶ Izvadite uređaj iz ambalaže.
- ▶ Uklonite sav ambalažni materijal, uključujući zaštitnu foliju na kućištu, polistirensku bazu i držite ga van domašaja dece. Prilikom otvaranja pakovanja mogu se videti kapljice vode na plastičnoj kesi i prozoru. Ova normalna pojava je rezultat ispitivanja vodom u fabrici.



Napomena: Odlaganje ambalaže

Sve ambalažne materijale držite van domašaja dece i odložite ih na ekološki prihvatljiv način.

2.2 OPCIONO: Instalirajte jastučice za smanjenje buke

1. Prilikom otvaranja malog paketa, naći ćete četiri gumena podmetača za smanjenje buke. Oni se koriste za smanjenje buke (slika 2-1).
2. Položite mašinu za pranje veša na bok, prozor okrenut prema gore, a donja strana prema rukovaocu.
3. Izvadite gumene podmetače za smanjenje buke i uklonite obostranu lepljivu zaštitnu foliju; nalepite ih oko dna; postavite gumene podmetače za smanjenje buke ispod kućišta mašine za pranje veša kao što je prikazano na slici 3 (dva duža podmetača na položajima 1 i 3, dva kraća podmetača na položajima 2 i 4). Na kraju ponovo postavite mašinu u uspravan položaj.

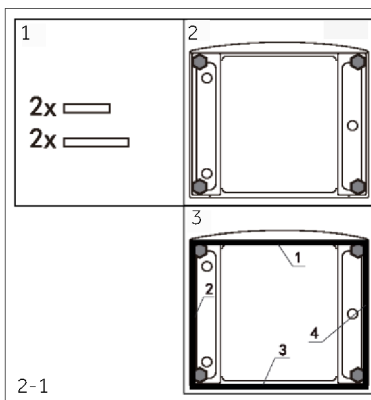

2.3 Uklonite transportne vijke

Transportna zaštita na zadnjoj strani je projektovana za stezanje antivibracionih komponenti unutar uređaja tokom transporta kako bi se sprečilo unutrašnje oštećenje. Svi elementi (T1, T2, T3 i T4, slika 2-2) moraju biti uklonjeni pre upotrebe.

1. Uklonite sva 4 vijka (T1 - T4) (slika 2-3).
2. Zapušite 5 rupa čepovima za zatvaranje.

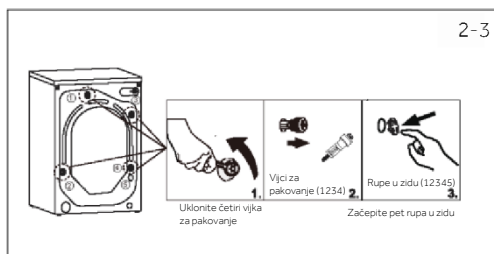
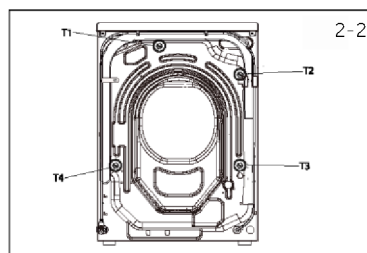



Napomena: Čuvati na bezbednom mestu

Čuvajte sve delove transportne zaštite na bezbednom mestu za kasniju upotrebu. Kad god treba prvo pomeriti uređaj, ponovo instalirajte zaštitne delove.

2.4 Pomeranje uređaja

Ako će mašina biti premeštena na udaljenu lokaciju, postavite transportne vijke uklonjene pre instalacije kako biste sprečili oštećenje: Sklapanje se odvija obrnutim redosledom.

2.5 Poravnavanje uređaja

Podesite sve nožice (slika 2-4) da biste postigli potpuno nivelisan položaj. To će smanjiti vibracije, a time i buku tokom upotrebe. Takođe, smanjiće i habanje. Preporučujemo da za podešavanje koristite libelu. Pod treba da bude što je moguće stabilniji i ravniji.

1. Otpustite sigurnosnu maticu (1) pomoću ključa.
2. Podesite visinu okretanjem nožice (2).
3. Zategnite sigurnosnu maticu (1) za kućište.

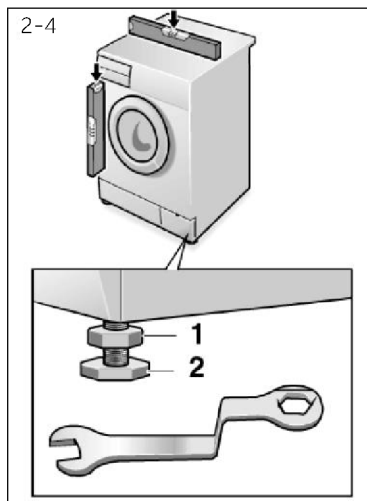

2.6 Poravnavanje uređaja

Pravilno pričvrstite crevo za vodu na cevovod. Crevo mora da dostigne visinu između 80 i 100 cm na jednoj tački, iznad donje linije uređaja! Ako je moguće, uvek držite odvodno crevo pričvršćeno za kopču na zadnjoj strani uređaja.



UPOZORENJE!

- ▶ Za priključivanje koristite samo isporučeno crevo.
- ▶ Nikada nemojte ponovo koristiti stare complete creva!
- ▶ Priključite samo na dovod hladne vode.
- ▶ Pre priključenja proverite da li je voda čista i bistra.

Moguća su sledeća povezivanja:

2.6.1 Crevo za vodu do lavaboa

- ▶ Okačite odvodno crevo sa U-nosačem preko ivice lavaboa odgovarajuće veličine (slika 2-5).
- ▶ Adekvatno zaštitite U-nosač od klizanja.

2.6.2 Crevo za vodu do priključka za otpadnu vodu

- ▶ Unutrašnji prečnik cevi za odvod mora biti minimum 40 mm.
- ▶ Umetnite crevo za vodu u cev za otpadnu vodu približno 80-100 mm.
- ▶ Pričvrstite U-nosač i pričvrstite ga adekvatno (slika 2-6).

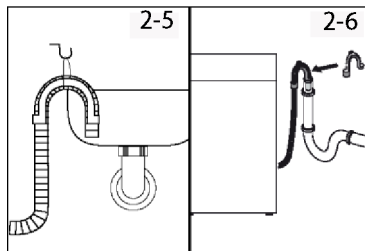

2.6.3 Priključak creva za vodu do odvoda

- ▶ Spoj mora biti iznad sifona.
- ▶ Spoj sa odvodom se obično zatvara čepom (A). On se mora ukloniti kako bi se sprečila bilo kakva nefunkcionalnost (slika 2-7).
- ▶ Pričvrstite odvodno crevo stezaljkom.

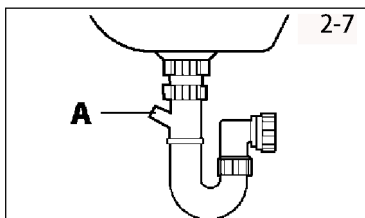

OPREZI!

- ▶ Crevo za vodu ne treba potapati u vodu i treba da bude čvrsto pričvršćeno i da ne curi. Ako je crevo za vodu postavljeno na zemlju ili ako je cev na visini manjoj od 80 cm, mašina za pranje veša će neprekidno ispuštati vodu dok se puni (efekat sifona).
- ▶ Crevo za vodu se ne produžava. Ako je potrebno, obratite se servisu.

2.7 Priključak creva za vodu do odvoda

Uverite se da su zaptivke umetnute.

1. Povežite crevo za dovod vode sa ugaonim krajem na uređaj (slika 2-8). Zategnite vijčani spoj rukom.
2. Drugi kraj se povezuje sa slavinom za vodu sa 3/4 navojem (slika 2-9).

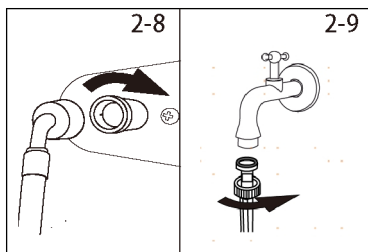

2-10

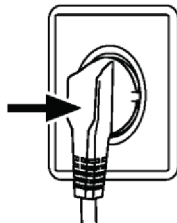

2.8 Električni priključak

Pre svakog povezivanja proverite:

- ▶ da li napajanje, utičnica i osigurač odgovaraju vrednostima sa pločice sa podacima.
- ▶ da li je utičnica uzemljena i ne koriste se višestruki utikač ili produžni kabl.
- ▶ da li su utikač i utičnica su strogo usklađeni.
- ▶ **Samo u Velikoj Britaniji:** Utikač zadovoljava BS1363A standard.

Priključite utikač u utičnicu (slika 2-10).



UPOZORENJE!

- ▶ Uvek proverite da li su svi priključci (napajanje, odvod i crevo za vodu) obloženi, suvi i bez curenja!
- ▶ Vodite računa da ovi delovi nikada ne budu nagnječeni, savijeni ili uvrnuti.
- ▶ Ako je kabl za napajanje oštećen, mora ga zameniti serviser (pogledajte garantni list) kako bi se izbegla opasnost.

3.1 Saveti za punjenje

Prilikom sortiranja veša vodite računa o sledećem:

- iz veša uklonili metalne predmete kao što su šnale za kosu, igle, novčići;
- da jastučnice budu zakopčane, rajsferšlusi zatvoreni, labavi kaiševi i duge trake ogrtača vezani;
- da su uklonjeni valjci, kuke ili kopče sa zavesa;
- pažljivo pročitati etikete na odeći koje se odnose na pranje;
- da su uklonjene sve postojeće mrlje pomoću posebnih deterdženata.

- ▶ Kada perete tepihe, prekrivače za krevet ili drugu tešku odeću, preporučujemo da izbegavate ciklus sa centrifugom.
- ▶ Kada perete vunu, uverite se da se odevni predmet može prati u mašini. Proverite etiketu tkanine.
- ▶ Ostavite vrata uređaja malo otvorena između pranja kako biste sprečili da se eventualno pojave neprijatni mirisi unutar mašine.

3.2 Koristan savet za uštedu

Saveti kako da se uštedi novac i kako da se ne ugrožava životna sredina prilikom upotrebe vašeg uređaja.

- ▶ Napunite mašinu do preporučenog kapaciteta prikazanog u tabeli s programima za svaki program - to će vam omogućiti UŠTEDU energije i vode.
- ▶ Na buku i preostalu vlagu veša utiče brzina centrifuge: brža centrifuga je povezana sa većom bukom i manjom vlažnošću veša.
- ▶ Najefikasniji programi u smislu kombinovane upotrebe vode i energije obično su oni koji duže traju i koriste nižu temperaturu.
- ▶ Skenirajte QR kod na nalepnici sa energetske informacijama za informacije o potrošnji energije. Stvarna potrošnja energije može se razlikovati od deklarisanog u skladu sa lokalnim uslovima.

Maksimizujte veličinu opterećenja

- ▶ Postignite najbolje korišćenje energije, vode, deterdženta i vremena korišćenjem preporučene maksimalne veličine opterećenja.
- ▶ Uštedite do 50% energije pranjem punog kapaciteta umesto 2 polovine kapaciteta.

Da li vam je potrebno pretpranje?

- ▶ Samo za jako zaprljan veš!
UŠTEDITE deterdžent, vreme, vodu i potrošnju energije tako što NEĆETE izabrati Pretpranje za blago do normalno zaprljan veš.

Da li je potrebno toplo pranje?

- ▶ Mrlje prethodno tretirajte sredstvom za uklanjanje mrlja ili natopite osušene mrlje u vodi pre pranja kako biste smanjili potrebu za programom toplog pranja. Uštedite energiju pomoću programa pranja na niskoj temperaturi.

3.3 Sipanje deterdženta

U tekstu u nastavku se nalazi kratko uputstvo sa savetima o tome kako koristiti deterdžent

- ▶ Koristite samo one deterdžente koji su namenjeni za pranje u mašini.
- ▶ Izaberite deterdžent u skladu s vrstom tkanine (pamuk, osetljivo, sintetika i obojeno, vuna, svila itd.), bojom, vrstom i nivoom zaprljanosti i programiranom temperaturom pranja.

- ▶ Da biste upotrebili ispravnu količinu deterdženta, omekšivača ili bilo kog aditiva, svaki put pažljivo sledite uputstva proizvođača: ispravna upotreba uređaja uz ispravnu dozu omogućava vam da izbegavate rasipanje i da smanjite uticaj na životnu sredinu.



Kada perete jako zaprljan beli veš, preporučujemo upotrebu programa za pamuk od 60 °C ili više i normalnog praška za pranje (za jako zaprljan veš) koji sadrži sredstva za izbeljivanje koja na srednjim/visokim temperaturama daju odlične rezultate. Za pranje na temperaturi između 40 °C i 60 °C, vrsta deterdženta koji se koristi treba da odgovara vrsti tkanine i nivou isprljanosti. Normalni praškovi su pogodni za „bele“ ili tkanine u boji koje su veoma isprljane, dok su tečni deterdženti ili praškovi za „zaštitu boje“ pogodni za obojene tkanine sa malim nivoima isprljanosti.

Za pranje na temperaturama ispod 40 °C, preporučujemo upotrebu tečnih deterdženata ili deterdženata koji su posebno označeni kao pogodni za pranje na niskim temperaturama.

Za pranje vune ili svile koristite samo deterdžente posebno formulisane za ove tkanine.

- ▶ Previše deterdženta stvara previše pene što sprečava da se ciklus izvrši kako treba. To takođe može uticati na kvalitet pranja i ispiranja.

Upotreba ekoloških deterdženata bez fosfata može izazvati sledeće efekte:

- **zamućeniju vodu prilikom ispiranja:** ovaj efekat je vezan za suspendovane zeolite koji nemaju negativne efekte na efikasnost ispiranja.
- **beli prah (zeoliti) na vešu na kraju pranja:** to je normalno, prašak se ne upija u tkaninu i ne menja boju.
- Da biste uklonili zeolite, izaberite program za ispiranje. U budućnosti razmislite o upotrebi malo manje deterdženta.
- **pena u vodi prilikom poslednjeg ispiranja:** to ne ukazuje na loše ispiranje. Razmislite o tome da pri budućim pranjima koristite manje deterdženta.
- **obilna pena:** to je čest slučaj zbog anjonskih površinski aktivnih materija koje se nalaze u deterdžentima koje je teško ukloniti iz veša.

U tom slučaju, nemojte ponovo ispirati da biste eliminisali ove efekte. To nema efekta.

Predlažemo da sprovedete pranje radi održavanja pomoću sredstva za čišćenje.

Ako se problem nastavi ili ako sumnjate na kvar, odmah se obratite ovlašćenom servisnom centru.



Napomena:

Zbog tehničkih promena i različitih modela, ilustracije u sledećim poglavljima mogu se razlikovati od vašeg modela.

4.1 Slika uređaja

Prednja strana (slika 4-1):

Zadnja strana (slika 4-2):

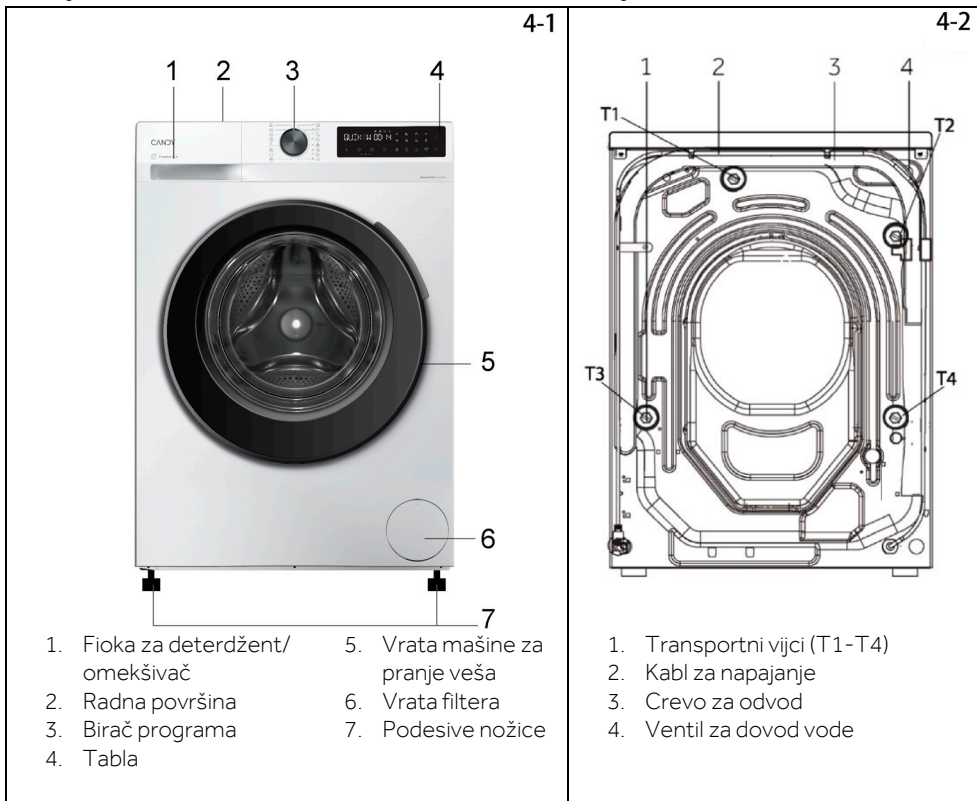

4.2 Dodatni pribor

Proverite dodatni pribor i literaturu u skladu sa ovom listom (slika 4-3):

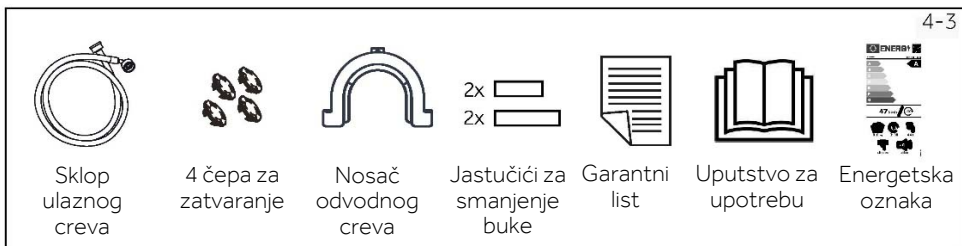

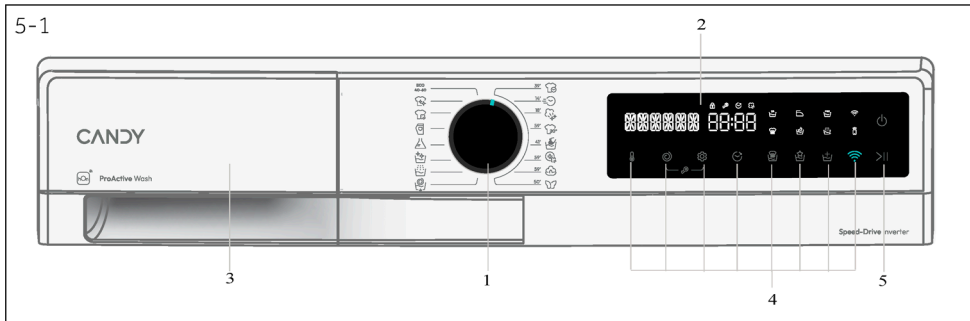

- | | | |
|------------------|---------------------------------|-----------------------|
| 1 Birač programa | 3 Fioka za deterdžent/omekšivač | 5 Dugme „Start/Pauza“ |
| 2 Displej | 4 Dugmad funkcija | |

i Napomena: Zvučni signal

Zvučni signal se može izabrati ili poništiti ako je potrebno; pogledajte SVAKODNEVNA UPOTREBA (P27 8.12).

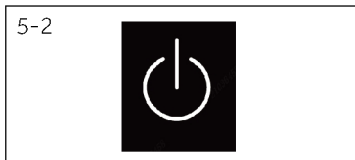

5.1 Dugme za uključivanje

Uključite/ isključite mašinu pomoću ovog dugmeta za uključivanje (slika 5-2).

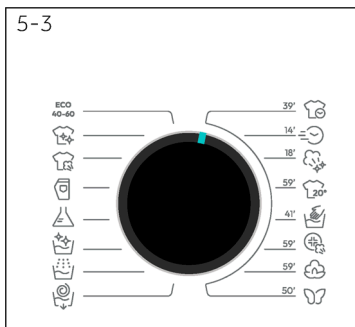

5.2 Birač programa

Okretanjem kružnog dugmeta (slika 5-3) može se izabrati jedan od 16 programa, njegova podrazumevana podešavanja će se prikazati.

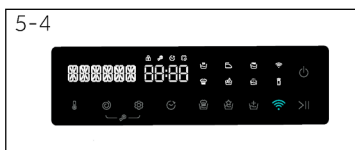

5.3 Displej

Na displeju (slika 5-4) prikazuju se sledeće informacije:

- ▶ Naziv programa
- ▶ Preostalo vreme
- ▶ Preostalo vreme rezervacije
- ▶ Informacije o alarmu i hitne informacije
- ▶ Informacije o završetku pauze
- ▶ Vreme odlaganja

5.4 Fioka za deterdžent

Otvorite fioku dozatora u kojoj se mogu videti sledeće komponente (slika 5-5):

- 1: Odeljak za praškasti ili tečni deterdžent.
- 2: Stavite malu količinu praška za pranje veša.
- 3: Odeljak za omekšivač.
- 4: Jezičak za zaključavanje, pritisnite ga nadole da biste izvukli fioku dozatora.

Preporuka o vrsti deterdženta je pogodna za različite temperature pranja, pogledajte uputstvo za upotrebu deterdženta (pogledajte str. 27).

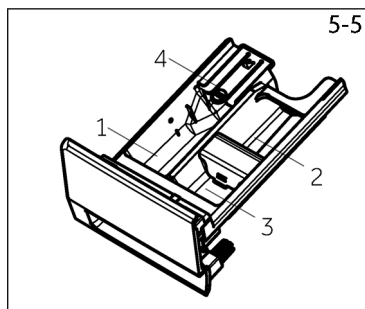

5.5 Dugmad funkcija

Dugmad funkcija (slika 5-6) omogućavaju dodatne opcije u izabranom programu pre pokretanja programa. Prikazuju se povezani indikatori.

Isključivanjem uređaja ili podešavanjem novog programa prikazuju se sve opcije.

Ako dugme ima više opcija, željena opcija se može izabrati uzastopnim pritiskom na dugme.

Dodiranjem na dugme, kada je u prigušenom svetlu, funkcija se poništava, kada je u jakom svetlu, funkcija je odabrana.

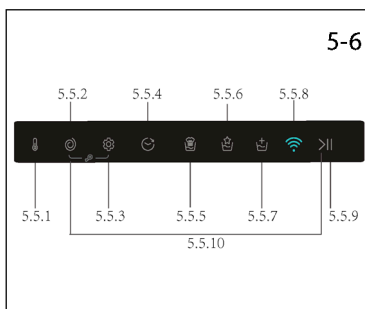

Napomena: Fabrička podešavanja

Da bi se postigli najbolji rezultati u svakom programu, Candy ima definisana specifična podrazumevana podešavanja. Ako ne postoji poseban zahtev, preporučuju se podrazumevana podešavanja.

5.5.1 Dugme funkcije



- Dodirnite ovo dugme (slika 5-7) da biste prikazali odgovarajuću temperaturu. Ako je izabrano „0“, voda se neće zagrevati.

5.5.2 Dugme funkcije



- Dodirnite ovo dugme (slika 5-8) da biste promenili ili poništili izbor obrtaja programa. Ako nijedno svetlo ne svetli i prikazuje se „-----“, uređaj neće obaviti centrifugu.

5.5.3 Dugme funkcije



- Dodirnite ovo dugme, na ekranu će se prikazati „OKRENITE BROJČANIK I PRITISNITE TASTER ZA PODEŠAVANJE ZA POTVRDU“. Jezici i tipovi zvučnog signala mogu se odabrati pomoću dugmeta.
- Dodirnite dugme START/PAUZA, na ekranu će se prikazati „JEZIK“. Kliknite ponovo da biste prikazali vrstu jezika, kao što je ENGLISKI. Prebacite različite jezike pomoću dugmeta i ponovo dodirnite dugme START/PAUZA da biste to potvrdili.



- Dodirnite displej da zvuk zujalice bude „GLAS“, a zatim dodirnite dugme START/PAUZA da biste podesili zujanje. Okrenite dugme da biste prikazali „UKLJUČENO“ ili „ISKLJUČENO“ i ponovo dodirnite dugme START/PAUZA da biste potvrdili.

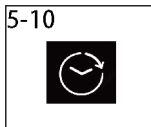

5.5.4 Dugme funkcije “ ”

- Ovo dugme (slika 5-10) vam omogućava da unapred programirate ciklus pranja na maksimalno 24 sata odlaganja.
- Kako biste odložili početak pranja pratite sledeći postupak:
 - Odaberite željeni program.
 - Pritisnite ovo dugme jednom kako biste aktivirali odloženi start i pritisnite ga još jednom kako biste podesili željeno odlaganje. Odlaganje se povećava u koracima od 30 minuta, sa maksimalno 24 sata odlaganja.
 - Potvrdite pritiskom na dugme START/PAUZA. Odbrojanje odlaganja će započeti i nakon što se završi, program će se automatski pokrenuti.
- Možete da poništite odloženi start okretanjem birača programa.

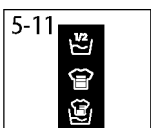

5.5.5 Dugme funkcije “ ”

- Prva ikona je brzo pranje, koje se koristi za situacije sa manje opterećenja ili zaprljanosti.
- Druga ikona je intenzivno pranje, koje se koristi za situacije sa velikim opterećenjem ili zaprljanošću, a vreme pranja će biti duže.
- Brzo pranje i intenzivno pranje ne mogu da rade istovremeno.

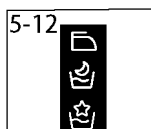

5.5.6 Dugme funkcije “ ”

- Prva ikona je funkcija bez gužvanja, kada ova ikona zasvetli, maksimalna brzina centrifuge se smanjuje.
- Druga ikona je noćno pranje. Odabirom ovog režima isključiće se zvučni signal, osim alarma i smanjiće se brzina centrifuge.

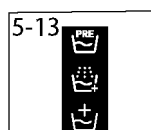

5.5.7 Dugme funkcije “ ”

- Prva ikona je predpranje, omogućava vam da izvršite predpranje i posebno se koristi za veoma prljav veš (može se koristiti samo na nekim programima prikazanim u tabeli). Preporučujemo da ne koristite deterdžent ili da koristite malu količinu deterdženta prikazanu na pakovanju deterdženta.
- Druga ikona je dodatno ispiranje, omogućava vam da dodate jedno ispiranje na kraju ciklusa pranja. Korisna je za osobe sa osetljivom i delikatnom kožom, kod kojih mala količina ostataka može izazvati alergije. Preporučuje se korišćenje ovog programa za dečiju odeću i za pranje veoma zaprljanih predmeta, koji zahtevaju veliku količinu deterdženta, ili za pranje peškira, čija vlakna imaju tendenciju da zadrže deterdžent.

5.5.8 Dugme funkcije " "

- Dodirnite ovo dugme (slika 5-14) da biste izabrali mrežu. Ako mašina nije uparena sa aplikacijom „hOn“, kratkim pritiskom na dugme započinje se proces uparivanja.
- Ako je uređaj uparen sa aplikacijom „hOn“, kratkim pritiskom na dugme pokreće se daljinska kontrola.
- Dugim pritiskom na ovo dugme brišu se podaci za uparivanje.

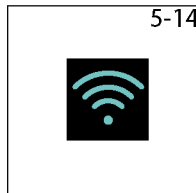

5.5.9 Dugme funkcije " >|| " "

- Nežno dodirnite ovo dugme (slika 5-15) da biste pokrenuli ili prekinuli trenutno prikazani program.



5.5.10 Dugme funkcije " "













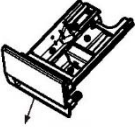













- Istovremenim pritiskom na dugme BRZINA i dugme START/PAUZA aktivira se režim blokade za decu.
- Bezbednosna blokada za decu se ne može podesiti niti isključiti putem aplikacije hOn.



5.6 Prvo pokretanje

5.6.1 Podešavanje jezika

- Uključite mašinu i pritisnite dugme ">||" da biste podesili jezike i zvukove.
- Da biste promenili jezik, okrenite dugme i kliknite na ">||" da biste potvrdili svoj izbor.
- Okretanjem dugmeta uključite ili isključite zvučni signal, a zatim kliknite na ">||" za potvrdu.

		 MAKS. KG 6 KG					Odeljak za deterđžent za:			√ Može se izabrati, ali nije podrazumevano × Ne može da se izabere — podrazumevano							
			STD TEMP	MAKS. TEMPERATURA	UNAPRED PODEŠENA BRZINA CENTRIFUGE	MAKS. CENTRIFUGA	● Deterđžent	● Omekšivač ili proizvod za negu	● Pretpranje ¹⁾	 BRZO PRANJE	 INTENZITET PRANJA ²⁾	 PROTIV GUŽVANJA	 TIHI REŽIM	 PREPRANJE	 DODATNO ISPIRANJE	 DALJINSKI	 ODLAGANJE
ECO 40-60	ECO 40-60	6	40	90	1200	1200	●	○	/	√	√	√	√	√	√	√	√
	BELI VEŠ	4	30	60	1000	1000	●	○	/	√	√	√	√	√	√	√	√
	SMART PRANJE	4	40	60	1000	1000	●	○	/	×	√	×	√	×	√	√	√
	TEKSAS	6	30	60	1000	1000	●	○	/	√	√	√	√	√	√	√	√
	SINTETIKA I OBOJENO	4	40	60	1200	1200	●	○	/	√	√	√	√	√	√	√	√
	ČIŠĆENJE BUBNJA	0	90	0/90	/	/	/	/	/	×	×	×	×	×	×	√	×
	ISPIRANJE	6	/	/	1000	1000	/	○	/	×	×	×	×	×	×	√	×
	ISPUŠTANJE & CENTRIFUGA	6	/	/	1000	1200	/	/	/	×	×	×	×	×	×	√	×
39' 	SPECIALBRZI 39'	1	30	30	800	1200	●	○	/	×	×	×	×	×	√	√	√
14' 	BRZI	1	30	30	800	1200	●	○	/	×	×	×	×	×	√	√	√
18' 	SVEŽE ISPARENJE	1	/	/	/	/	/	/	/	×	×	×	×	×	×	√	×
59' 	20°C HLADNO PRANJE	6	20	20	1000	1000	●	○	/	√	√	×	√	×	√	√	√
41' 	RUČNO PRANJE	1,5	30	60	800	800	●	○	/	×	×	√	√	×	√	√	√
59' 	HIGIJENSKI PLUS 59'	1,5	60	90	1200	1200	●	○	/	√ ³⁾	√	×	√	×	×	√	√
59' 	PAMUK	6	30	90	1200	1200	●	○	/	√	√	√	√	√	√	√	√
50' 	OSETLJIVO	1,5	30	40	400	400	●	○	/	×	×	×	×	×	×	√	√

INFORMACIJE ZA LABORATORIJSKA ISPITIVANJA
STANDARDNI PROGRAM U SKLADU SA (EU) Br. 2019/2023: PROGRAM ECO 40-60

- 1) Malo deterđženta se može dodati samo sa funkcijom pretpranja.
- 2) Ovo dugme takođe služi za odabir trajanja brze nege i različitih intenziteta pare kao što je objašnjeno u namenskim pasusima, ali svetlo ne svetli.
- 3) Ne može se izabrati na podrazumevanoj temperaturi, ali se može izabrati nakon promene temperature.

Opis programa

Kako biste oprali različite vrste tkanina i različite nivoe zaprljanosti veša, mašina za veš ima posebne programe kako bi zadovoljila sve vaše potrebe za pranje (pogledajte tabelu programa).



Izaberite program u skladu sa uputstvima sa etikete na odeći, naročito kada je reč o maksimalnoj preporučenoj temperaturi.



UPOZORENJE!

VAŽAN SAVET ZA PRANJE.

- ▶ Nove odevne predmete u boji treba prati posebno tokom najmanje prvih 5 ili 6 pranja.
- ▶ Pojedine velike artikle tamnih boja poput teksasa i peškira treba uvek prati posebno.
- ▶ Nikad ne mešajte tkanine koje PUSTAJU BOJU.

ECO 40-60

Program ECO 40-60 namenjen je za pranje normalno zaprljanog pamučnog veša koji se pere na temperaturi od 40 °C do 60 °C i to zajedno u istom ciklusu. Ovaj program se koristi za procenu usklađenosti sa Ecodesign standardom EU (dizajn ekološki prihvatljivih proizvoda).

BELI VEŠ

Ovaj program je pogodan za pranje obojene pamučne odeće na 40 °C ili za obezbeđivanje najvišeg stepena čistoće za pranje veša od izdržljivog pamuka na 60 °C ili 90 °C.

Završno centrifugiranje obavlja se maksimalnom brzinom koja obezbeđuje odlično uklanjanje vode.

SMART PRANJE

Nova tehnologija pod nazivom power care, sa savršenom kombinacijom vode i deterdženta, garantuje maksimalnu negu vaše odeće, na temperaturi od 30 °C pri čemu se postiže savršeno pranje odeće. Ovaj inovativni program može automatski da podesi vrstu pranja tako da odgovara kapacitetu i vrsti veša kako bi se bez muke postigli najbolji rezultati. Ovaj program može da opere blago zaprljano mešovito rublje od pamuka i sintetičkih materijala.

TEKSAS

Program je pogodan za farmerke ili neke odevne predmete od teksasa koji se mogu prati u mašini. Maksimalna temperatura pranja je 60 °C.

SINTETIKA I OBOJENO

Ovaj program vam omogućava da perete različite vrste tkanina i različite boje sve zajedno.

Pokreti obrtanja bubnja i nivoi vode su optimalni i tokom faze pranja i tokom ispiranja.

Precizna radnja centrifuge obezbeđuje manje stvaranje nabora na tkaninama.

ČIŠĆENJE BUBNJA

Ovaj program može da izvrši samočišćenje mašine za pranje veša.

Preporučujemo samočišćenje bubnja nakon upotrebe mašine za pranje veša 50 puta.

Kada koristite ovaj program, nemojte stavljati deterdžent ili sredstvo za čišćenje mašine.

ISPIRANJE

Ovaj program vrši 2 ispiranja pomoću srednje jačine centrifuge (koja može biti smanjena ili isključena pomoću odgovarajućeg dugmeta). Koristi se za ispiranje svih vrsta tkanina, na primer nakon ručnog pranja.

ISPUŠTANJE & CENTRIFUGA

Ovaj program obavlja ispuštanje vode i maksimalnu brzinu obrtaja. Moguće je poništiti ili smanjiti centrifugu pomoću dugmeta za izbor centrifuge.

SPECIAL BRZI 39'

Ovaj program vam omogućava da perete različite tkanine zajedno kao što su pamuk, sintetička i mešovita tkanina za samo 39 minuta na temperaturi od 40 °C (ili nižoj). Ovaj program je posebno pogodan za blago zaprljane tkanine, do polovine nominalnog opterećenja.

BRZI

Ovaj novi program može da se koristi da bi se dobili izvrsni rezultati a da se istovremeno šteti voda, energija, deterdžent i vreme. Ova opcija pere na srednjoj temperaturi pogodnoj za lagano zaprljano mešovito rublje od pamuka i sintetike. Preporučuje se za manja opterećenja i blago zaprljane predmete.

SVEŽE ISPARENJE

Ovaj program koristi tretman parom za opuštanje nabora. Dizajniran je za suhu odeću i u zavisnosti od vrste tkanine.

20°C HLADNO PRANJE

Ovaj inovativni program vam omogućava da perete različite tkanine i boje zajedno, kao što su pamuk, sintetika i mešane tkanine na temperaturi od samo 20 °C pružajući odličan učinak čistoće.

RUČNO PRANJE

Ovaj program vrši ciklus pranja namenjen osetljivim tkaninama koje se smeju prati u mašini za veš ili odevnim predmetima koji se peru ručno.

HIGIJENSKI PLUS 59'

Ovaj program pranja može da dostigne temperaturu od 60 °C tokom dužeg vremenskog perioda objedinjujući dejstvo pare sa efikasnim dejstvom ispiranja kako bi odeća bila temeljno očišćena i higijenski čista. Preporučeno za pamučne tkanine.

PAMUK

Ovaj program je pogodan za pranje obojene pamučne odeće na 40 °C ili za obezbeđivanje najvišeg stepena čistoće za pranje veša od izdržljivog pamuka na 60 °C ili 90 °C. Završno centrifugiranje obavlja se maksimalnom brzinom koja obezbeđuje odlično uklanjanje vode.

OSETLJIVO

Predviđen za izuzetnu negu osetljivih odevnih predmeta, ovaj program obavlja pranje na niskoj temperaturi za kratko vreme. Produženo, dubinsko ispiranje koje neguje vlakna tkanine.

**Napomena: Postupak za proveru broja ciklusa koje je mašina pokrenula.**

Postupak: pod programom „PAMUK“, istovremeno pritisnite „TEMPERATURA“ i „BRZINA“, prikazaće se broj tekućeg ciklusa na 2 sekunde, a zatim će se vratiti na program „PAMUK“. Kumulativni ciklusi rada će dodati nakon kraja programa. Broj radnih ciklusa će biti prikazani u heksadecimalnom obliku ako je preko 9999.





Skenirajte QR kod na nalepnici sa energetske informacijama za informacije o potrošnji energije. Stvarna potrošnja energije može se razlikovati od deklarirane u zavisnosti od lokalnih uslova.



Napomena: Automatsko merenje težine

Uređaj je opremljen prepoznavanjem opterećenja. Pri malom opterećenju, energija, voda i vreme pranja će se automatski smanjiti u nekim programima. Podrazumevano vreme prikaza može varirati u zavisnosti od težine punjenja, uključujući programe „Smart pranje, Eco 40-60, Sintetika i Obojeno, Pamuk, Higijenski Plus 59', Anti-zagađenje i 20 °C Hladno pranje.

Indikativne informacije (prema Uredbi Komisije (EU) 2019/2023):

Nominalni kapacitet	Program	 (kg)	 (SS:MM)	ENERGY (kWh/ciklus)	 (L/ciklus)	Maks. temperatura (°C)	Maksimalna brzina (O/MIN)	 Preostala vlaga (%)
6 KG (1200 r)	Eco 40-60	6	2:58	0,540	44,0	30	1200	53,0
	Eco 40-60	3	2:21	0,340	30,0	28	1200	53,0
	Eco 40-60	1,5	2:17	0,145	26,0	25	1200	56,0
	20°C Hladno pranje	6	0:59	0,260	55,0	20	1200	65,0
	Pamuk 60 °C	6	1:23	1,200	55,0	57	1200	55,0
	Sintetika i obojeno 40 °C	3	1:45	0,500	40,0	40	1200	37,0
	Brzi 30	1	0:14	0,260	30,0	30	1200	65,0

Vrednosti prikazane za programe, osim programa Eco 40-60 i ciklusa pranja i sušenja, su samo indikativne.

8.1 Napajanje

Priključite mašinu za pranje veša na napajanje (220 V do 240 V~/50 Hz; slika 8-1). Takođe pogledajte odeljak INSTALACIJA (pogledajte stranu 10).

8.2 Priključivanje vode

- ▶ Pre povezivanja proverite čistoću i prozirnost dovoda vode.
- ▶ Otvrnite slavinu (slika 8-2).

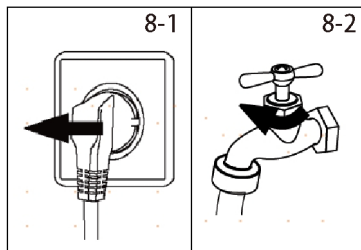

Napomena: Zategnutost

Pre upotrebe proverite curenje u spojevima između slavine i dovodnog creva uključivanjem slavine.

8.3 Priprema veša

- ▶ Sortirajte odeću prema tkanini (pamuk, sintetika, vuna ili svila itd.) i stepenu zaprljanosti (slika 8-3). Obratite pažnju na etikete za pranje.
- ▶ Odvojite belu odeću od obojene. Prvo ručno operite tekstil u boji da biste proverili da li bleđi ili pušta boju.
- ▶ Ispraznite džepove (ključeve, kovanice itd.) i uklonite teže ukrasne predmete (npr. broševe).
- ▶ Odeću bez poruba, delikatan i fino tkani tekstil, kao što su fine zavese, treba staviti u vreću za pranje kako biste vodili računa o ovom osetljivom rublju (preporučuje se ručno ili hemijsko čišćenje).
- ▶ Zatvorite rajsferšluse, čičak trake i kuke, uverite se da su dugmad čvrsto prišivena.
- ▶ U vreću za pranje stavite osetljive predmete kao što je veš bez čvrstog poruba, osetljivo donje rublje i male predmete kao što su čarape, kaiševi, grudnjaci itd.
- ▶ Raširite velike komade tkanine kao što su čaršafi, prekrivači itd.
- ▶ Okrenite na naličje farmerke i štampane, ukrašene ili tkanine intenzivne boje; eventualno ih operite zasebno.

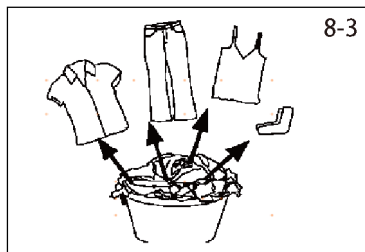

OPREZ!

Predmeti koji nisu od tekstila, kao i mali, labavi ili oštri predmeti mogu da izazovu kvarove i oštećenje odeće i uređaja.

Dijagram nege

Pranje					
	Perivo do 95 °C normalan proces		Perivo do 60 °C normalan proces		Perivo do 60 °C blagi proces
	Perivo do 40 °C normalan proces		Perivo do 40 °C blagi proces		Perivo do 40 °C veoma blagi proces
	Perivo do 30 °C normalan proces		Perivo do 30 °C blagi proces		Perivo do 30 °C veoma blagi proces
	Ručno pranje maks. 40 °C		Ne perite		
Beljenje					
	Svako izbeljivanje dozvoljeno		Samo kiseonik/bez hlora		Ne izbeljivati
Sušenje					
	Sušenje u mašini za sušenje veša moguće na normalnoj temperaturi		Sušenje u mašini za sušenje veša moguće na nižoj temperaturi		Ne sušite u mašini
	Sušenje na žici		Horizontalno sušenje		
Peglanje					
	Peglati na maksimalnoj temperaturi do 200 °C		Peglati na srednjoj temperaturi do 150 °C		Peglati na niskoj temperaturi do 110 °C; bez pare (peglanje parom može izazvati nepovratna oštećenja)
	Ne peglati				
Profesionalna nega tekstila					
	Hemijsko čišćenje tetrahloroetenom		Hemijsko čišćenje ugljovodonicima		Ne čistiti hemijski
	Profesionalno mokro čišćenje		Nemojte profesionalno mokro čistiti		

8.4 Punjenje uređaja

- ▶ Stavite veš komad po komad.
- ▶ Nemojte preopteretiti. Obratite pažnju na različito maksimalno opterećenje prema programima! Pravilo za maksimalno opterećenje: Ostavite 15 cm između veša i vrha bubnja.
- ▶ Pažljivo zatvorite vrata. Pobrinite se da nijedan komad veša nije priklješten.



Napomena: Automatsko merenje težine

Podrazumevano vreme prikaza može varirati u zavisnosti od težine punjenja, uključujući programe „Smart pranje, Eco 40-60, Sintetika i Obojeno, Pamuk, Higijenski Plus 59’, Anti-zagađenje i 20 °C Hladno pranje.

8.5 Odabir deterdženta

- ▶ Efikasnost i performanse pranja određuje kvalitet korišćenog deterdženta.
- ▶ Koristite samo deterdžent odobren za mašinsko pranje.
- ▶ Ako je potrebno, koristite posebne deterdžente, npr. za sintetičke i vunene tkanine.
- ▶ Pogledajte savete na etiketama deterdženta.
- ▶ Nemojte koristiti sredstva za hemijsko čišćenje kao što su trihloretilen i slični proizvodi.

Izaberite najbolji deterdžent

Program	Vrsta deterdženta				
	Univerzalni	Boja	Osetljivo	Specijalni	Omekšivač
SPECIAL BRZI 39'	T/P	T	–	–	○
SVEŽE ISPARENJE	-	-	–	–	-
BRZI	T	T	–	–	○
HIGIJENSKI PLUS 59'	P	T/P	–	–	○
OSETLJIVO	–	–	T/P	T/P	○
SMART PRANJE	T/P	T/P	–	–	○
TEKSAS	–	T	–	T/P	○
ISPIRANJE	–	–	–	–	○
PAMUK	T/P	T/P	–	–	○
ECO 40-60	T/P	T/P	–	–	○
RUČNO PRANJE	–	–	T/P	T/P	○
20°C HLADNO PRANJE	T/P	T/P	–	–	○
SINETIKA I OBOJENO	–	T/P	–	–	○
ISPUŠTANJE & CENTRIFUGA	–	–	–	–	–
BELI VEŠ	P	T/P	–	–	○
ČIŠĆENJE BUBNJA	–	–	–	○	–

L = gel/tečni deterdžent P = deterdžent u prašku O = opciono - = ne

Ako koristite tečni deterdžent, ne preporučuje se aktiviranje vremenskog odlaganja.

Preporučujemo da se koristi:

- ▶ Prašak za pranje veša: 20 °C do 90 °C* (najbolja upotreba: 40-60 °C)
- ▶ Deterdžent za veš u boji: 20 °C do 60 °C (najbolja upotreba: 30-60 °C)
- ▶ Deterdžent za vunu/osetljivi veš: 20 °C do 30 °C (najbolja upotreba: 20-30 °C)

* Izaberite temperaturu pranja od 90 °C samo za posebne higijenske potrebe.

* Ako izaberete temperaturu vode od 60 °C ili više, savetujemo vam da koristite manje deterdženta.

* Bolje je koristiti manje ili ne koristiti deterdžent u prahu.

* Predloženi tip deterdženta prilikom daljinske kontrole zavisi od programa izabranog u APLIKACIJI.

8-4

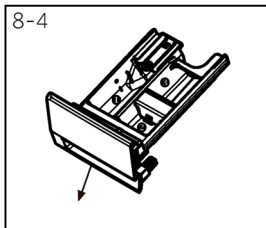

8.6 Dodavanje deterdženta

1. Izvucite fioku za deterdžent.
2. Stavite potrebne hemijska sredstva u odgovarajuće odeljke (slika 8-4).
3. Lagano gurnite fioku nazad.

i Napomena:

- ▶ Uklonite ostatke deterdženta pre sledećeg ciklusa pranja iz fioke za deterdžent.
- ▶ Nemojte preterano koristiti deterdžent ili omekšivač.
- ▶ Sledite uputstva sa pakovanja deterdženta.
- ▶ Uvek napunite deterdžent neposredno pre početka ciklusa pranja.
- ▶ Koncentrovani tečni deterdžent treba razblažiti pre dodavanja.
- ▶ Nemojte koristiti tečni deterdžent ako je izabrana funkcija „Odlaganje“.
- ▶ Pažljivo izaberite podešavanja programa u skladu sa simbolima za negu na svim etiketama na vešu i u skladu sa tabelom programa.

8-5

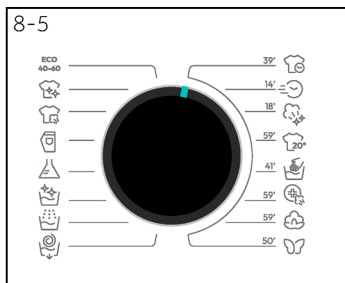

8.7 Izaberite program

Da biste dobili najbolje rezultate pranja, izaberite program koji odgovara stepenu zaprljanosti i vrsti veša.

Okrenite dugme za odabir programa (slika 8-5) da biste izabrali odgovarajući program. Na ekranu će se prikazati naziv izabranog programa.

i Napomena: Uklanjanje neprijatnih mirisa

Pre prve upotrebe preporučujemo da pokrenete program „ČIŠĆENJE BUBNJA“ kako biste uklonili eventualne ostatke nečistoće. Nemojte stavljati deterdžent ili specijalno sredstvo za čišćenje mašine u odeljak za deterdžent (2).

8-6

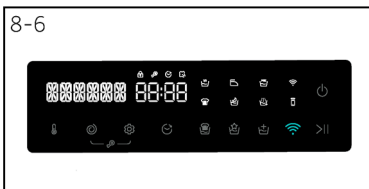

8.8 Dodajte pojedinačne izbore

Izaberite potrebne opcije i podešavanja (slika 8-6); pogledajte odeljak Kontrolna tabla.

8.9 Pokrenite program pranja

Dodirnite dugme „START/PAUZA“ (slika 8-7) za početak. Uređaj radi u skladu sa trenutnim podešavanjima. Promene su moguće samo otkazivanjem programa.



8.10 Prekid/otkazivanje programa pranja

Da biste prekinuli tekući program, pritisnite „START/PAUZA“, LED iznad dugmeta će treptati. Dodirnite ga ponovo da biste nastavili sa radom.

Da biste otkazali tekući program i sva njegova pojedinačna podešavanja:

1. Dodirnite dugme „START/PAUZA“ da biste prekinuli program koji radi.
2. Okrenite dugme na program ISPUŠTANJE & CENTRIFUGA i izaberite „BEZ CENTRIFUGE“ da biste ispraznili vodu.
3. Nakon zatvaranja programa za ponovno pokretanje uređaja, izaberite novi program i pokrenite ga.
4. Nakon zatvaranja programa za ponovno pokretanje uređaja, izaberite novi program i pokrenite ga.

8.11 Nakon pranja



Napomena: Vrata su zaključana

- ▶ Iz bezbednosnih razloga vrata su delimično zaključana tokom ciklusa pranja. Vrata je moguće otvoriti samo na kraju programa ili nakon što je program ispravno otkazan (pogledajte gornji opis).
- ▶ U slučaju visokog nivoa vode, visoke temperature vode i tokom centrifugiranja nije moguće otvoriti vrata; Prikazuje se Lock (Zaključano).

1. Na kraju ciklusa programa prikazuje se „END“ (Kraj).
2. Uređaj se automatski isključuje.
3. Uklonite veš što je pre moguće da biste olakšali uređaj i da biste sprečili dodatno gužvanje.
4. Isključite dovod vode.
5. Isključite kabl za napajanje.
6. Otvorite vrata kako biste sprečili stvaranje vlage i neprijatnih mirisa. Ostavite ih otvorena kada se uređaj ne koristi.



Napomena: Režim pripravnosti/režim uštede energije

Uključeni uređaj će preći u stanje pripravnosti ako se ne aktivira u roku od 2 minuta pre pokretanja programa ili na kraju programa, osim kod DALJINSKOG UPRAVLJANJA. Ekran se isključuje. To štedi energiju. Da biste prekinuli režim pripravnosti, okrenite dugme na bilo koji drugi program osim „ISKLJUČENO“.

8.12 Aktivirajte ili deaktivirajte zvučni signal

Zvučni signal se može isključiti ako je potrebno:

1. U režimu pripravnosti nakon uključivanja, pritisnite dugme „OPCIJA“ i zadržite ga duže od 5 sekundi da biste isključili zvuk. Interfejs će prikazati „GLASOVNA KOMANDA ISKLJUČENA“. Pritisnite i držite ovaj taster ponovo više od 5 sekundi i interfejs će prikazati „GLASOVNA KOMANDA UKLJUČENA“.

9.1 Opšte

Ovaj uređaj je opremljen Wi-Fi tehnologijom koja vam omogućava daljinsko upravljanje putem aplikacije.



UPOZORENJE!

Pridržavajte se bezbednosnih mera predostrožnosti iz ovog uputstva za upotrebu i uverite se da se one poštuju čak i kada upravljate uređajem putem aplikacije hOn dok ste van kuće. Takođe, morate da pratite uputstva u aplikaciji hOn.

9.2 Uslovi

1. Jedan bežični ruter (protokol 802.11 b/g/n) koji podržava samo frekvencijski pojas od 2,4 GHz. Dužina SSID-a rutera je 1–31 znaka (uključujući 1 i 31), a lozinka ima 8–64 znakova. Minimalna dužina lozinke mora biti 8 znakova. Metode enkripcije rutera uključuju mogu biti otvorene, WPA-PSK i WPA2-PSK.
2. Aplikacija je dostupna za uređaje sa Android, Huawei ili iOS operativnim sistemom, kako za tablete, tako i za pametne telefone.
3. Uređaj mora biti instaliran na mestu gde može da primi snažan Wi-Fi signal. Kada je uređaj pravilno povezan sa aplikacijom, a nije pravilno povezan sa bežičnim ruterom, na displeju se ne pojavljuje ikona Wi-Fi veze.

9.3 Preuzimanje i instalacija hOn aplikacije

Preuzmite hOn aplikaciju na vaš uređaj skeniranjem sledećeg QR koda:



Preuzmite aplikaciju hOn



ili putem linka: go.haier-europe.com/download-app

Stopa učestalosti (OFR)	2400 MHz-2483,5 MHz
Maks. snaga (EIRP)	20 dBm
Bežični standard	IEEE802.11b/g/n i BLE V4.2



Napomena: Registracija

Registracija je obavezna kada se prvi put koristi ili je zvanični nalog izbrisan/zatvoren. Za buduću upotrebu, prilikom prijave morate da unesete korisničko ime i lozinku.

9.4 Uparivanje uređaja (u aplikaciji)

1. Aplikacija je dostupna za uređaje koji koriste Android i iOS, i za tablete i za pametne telefone.
2. Saznajte sve detalje o Wi-Fi funkcijama, pretražujući aplikaciju u DEMO režimu.
3. Frenkvencija kućne Wi-Fi mreže mora biti postavljena na 2,4 GHz. Ne možete konfigurisati mašinu ako je vaša kućna mreža podešena na 5 GHz.
4. Otvorite aplikaciju, napravite korisnički profil (ili se prijavite ako je već ranije napravljen) i uparite uređaj prateći uputstva na ekranu uređaja.



Napomena: Wi-Fi mreža



Nije moguće povezati uređaj sa javnom Wi-Fi mrežom. To može izazvati kvar.



Napomena: Koristite istu Wi-Fi mrežu

Povežite se sa pametnim telefonom na mrežu na koju želite da povežete proizvod.

9.5 Da biste aktivirali daljinsko upravljanje



1. Proverite da li je ruter uključen i povezan na internet.
2. Napunite uređaj vešom i zatvorite vrata.
3. Pritisnite dugme „  „, vrata se zaključavaju.
4. Pokrenite ciklus pomoću aplikacije, kontrolna tabla će biti onemogućena osim dugmadi za NAPAJANJE i START/PAUZA. Nakon pokretanja programa, dostupna je samo bezbednosna blokada za decu.
5. Daljinsko upravljanje se takođe može aktivirati pritiskom na dugme „  „ tokom trajanja ciklusa. Nakon daljinske autorizacije, glavna kontrolna tabla je i dalje dostupna.
6. Kada se ciklus završi, vrata se otključavaju i daljinsko upravljanje se isključuje.
7. Nakon 2 minuta uređaj prelazi u režim ISKLJUČIVANJA.



Napomena: Istek daljinskog upravljanja

Kada se daljinsko upravljanje aktivira, ako korisnik ne pokrene nijedan ciklus iz aplikacije za 10 minuta, uređaj će preći u mrežni režim pripravnosti i zadržati daljinsko upravljanje do 24 sata, a zatim će se isključiti.

9.6 Deaktiviranje daljinskog upravljanja

1. Da biste izašli iz daljinskog upravljanja dok ciklus traje, pritisnite dugme „  „ na kontrolnoj tabli. Uređaj će nastaviti sa ciklusom i preći u režim SAMO ZA ČITANJE.
2. Da biste nastavili daljinsko upravljanje, ponovo pritisnite dugme „  „.
3. Upravljajte uređajem pomoću aplikacije.

9.7 Kraj ciklusa sa „Bežična kontrola uključena“

1. Na kraju ciklusa, vrata će se otključati i daljinsko upravljanje će se deaktivirati.
2. Nakon 2 minuta uređaj će se automatski isključiti.

10.1 Čišćenje fiok sa deterdžentom

Uvek vodite računa da nema ostataka deterdženta. Redovno čistite fioku (slika 10-1):

1. Izvucite fioku dok se ne zaustavi.
2. Pritisnite dugme za otpuštanje i izvadite fioku.
3. Isperite fioku vodom dok se ne očisti i vratite je nazad u uređaj.

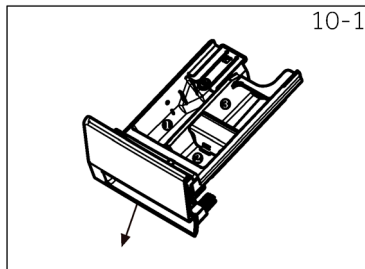

10.2 Čišćenje mašine

- ▶ Isključite mašinu iz struje tokom čišćenja i održavanja.
- ▶ Koristite meku krpu navlaženu tečnim sapunom za čišćenje kućišta mašine i gumenih komponenti (slika 10-2).
- ▶ Nemojte koristiti organske hemikalije ili korozivne rastvarače.



10.3 Ulazni ventil za vodu i filter ulaznog ventila

Da biste sprečili blokadu dovoda vode čvrstim materijama kao što je kamenac, redovno čistite filter ulaznog ventila.

- ▶ Iskopčajte kabl za napajanje i isključite dovod vode.
- ▶ Odrvnite crevo za dovod vode na zadnjoj strani uređaja (slika 10-3), kao i na slavini.
- ▶ Isperite filtere vodom i četkom (slika 10-4).
- ▶ Umetnite filter i postavite dovodno crevo.

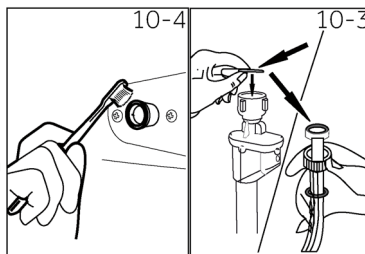

10.4 Čišćenje bubnja

- ▶ Uklonite iz bubnja slučajno oprane predmete, posebno metalne predmete kao što su igle, kovanice itd. (slika 10-5) jer uzrokuju mrlje od rđe i oštećenja.
- ▶ Koristite sredstvo za čišćenje koje ne sadrže hloride za uklanjanje fleka od rđe. Pridržavajte se saveta upozorenja proizvođača sredstva za čišćenje.
- ▶ Nemojte koristiti tvrde predmete ili čeličnu vunu za čišćenje.

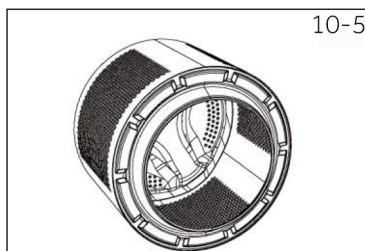

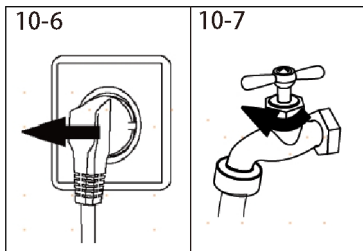

10-7



10.5 Dugi periodi nekorisćenja

Ako je uređaj ostavljen u stanju mirovanja duže vreme:

1. Izvucite električni utikač (slika 10-6).
2. Isključite dovod vode (slika 10-7).
3. Otvorite vrata kako biste sprečili stvaranje vlage i neprijatnih mirisa. Ostavite vrata otvorena kada se ne koristi.

Pre sledeće upotrebe, pažljivo proverite kabl za napajanje, dovod vode i odvodno crevo. Uverite se da je sve pravilno instalirano i da nema curenja.

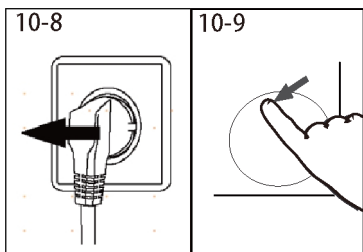

10-9

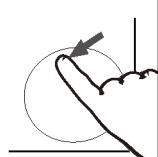

10.6 Filter pumpe

Očistite filter jednom mesečno i proverite filter pumpe ako uređaj, na primer:

- ▶ Ne ispušta vodu.
- ▶ Ne centrifugira.
- ▶ Proizvodi neuobičajenu buku tokom rada.



UPOZORENJE!

Opasnost od opekotina! Voda u filteru pumpe može biti veoma vruća! Pre bilo kakvog rada, uverite se da se voda ohladila.

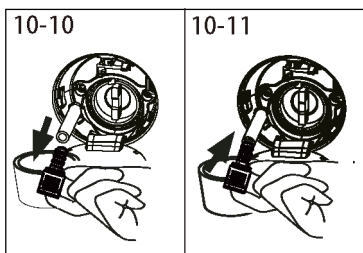

10-11

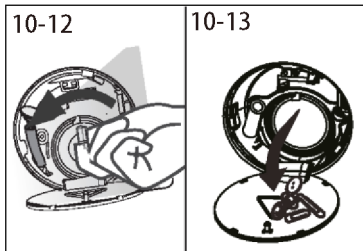

10-13



1. Isključite uređaj i izvucite utikač iz utičnice (slika 10-8).
2. Gurnite i otvorite vrata filtera (sl. 10-9).
3. Obezbedite ravnu posudu za prihvatanje zaostale vode (slika 10-10). Može biti i većih količina.
4. Izvucite odvodno crevo i držite njegov kraj iznad posude (slika 10-10).
5. Izvucite zaptivni čep iz odvodnog creva. (Slika 10-10).
6. Nakon završetka ispuštanja vode, zatvorite odvodno crevo i gurnite ga nazad u mašinu (slika 10-11).
7. Odvrnite i uklonite filter pumpe u smeru suprotnom od kazaljke na satu (slika 10-12).
8. Uklonite prljavštinu (slika 10-13).

9. Pažljivo očistite filter pumpe, npr. koristeći tekuću vodu. (slika 10-14).
10. Pažljivo ga vratite nazad (sl. 10-15).
11. Zatvorite servisni poklopac.

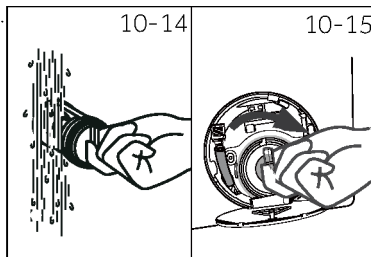

OPREZ!

- ▶ Zaptivanje filtera pumpe mora biti čisto i neoštećeno. Ako poklopac nije potpuno zategnut, voda može da iscuri.
- ▶ Filter mora biti na mestu, jer u suprotnom može doći do curenja.

Mnoge probleme koji se javljaju možete rešiti sami bez posebne ekspertize. U slučaju problema, proverite sve prikazane mogućnosti i pratite uputstva u nastavku pre nego što kontaktirate servis. Pogledajte KORISNIČKI SERVIS.



UPOZORENJE!

- ▶ Pre održavanja, isključite uređaj i izvucite utikač iz utičnice.
- ▶ Električnu opremu treba da servisiraju samo kvalifikovani stručnjaci za elektriку, jer nepravilne popravke mogu prouzrokovati značajna oštećenja.
- ▶ Oštećeni električni kabl mora zameniti samo proizvođač, njegov ovlašćeni serviser ili druga kvalifikovana osoba kako bi se izbegla opasnost.

11.1 Šifre informacija

Sledeće šifre se prikazuju samo za informacije koje se odnose na ciklus pranja. Ne smeju se preduzimati nikakve mere.

Šifra	Poruka
1:25	Preostalo vreme ciklusa pranja biće 1 sat i 25 minuta.
6:30	Preostalo vreme odlaganja će biti 6 sati i 30 minuta.
CLD+	Funkcija blokade tastera je aktivirana.
End	Ciklus pranja je završen. Uređaj se automatski isključuje.
Loch	Vrata su zatvorena zbog visokog nivoa vode, visoke temperature vode ili ciklusa centrifuge.

11.2 Rešavanje problema pomoću koda na displeju

Problem	Uzrok	Rešenje
CLRFLTR	<ul style="list-style-type: none"> • Greška ispuštanja vode, voda se ne ispušta u potpunosti u roku od 6 minuta. 	<ul style="list-style-type: none"> • Očistite filter pumpe • Proverite instalaciju odvodnog creva.
E2	<ul style="list-style-type: none"> • Greška zaključavanja. 	<ul style="list-style-type: none"> • Pravilno zatvorite vrata.
E4	<ul style="list-style-type: none"> • Nivo vode nije dostignut, odvodno crevo se samo-sifonira. 	<ul style="list-style-type: none"> • Uverite se da je slavina potpuno otvorena i da je pritisak vode normalan. • Proverite instalaciju dovodnog creva.
E8	<ul style="list-style-type: none"> • Greška u nivou zaštite od vode. 	<ul style="list-style-type: none"> • Obratite se servisu.
F3	<ul style="list-style-type: none"> • Greška senzora temperature. 	<ul style="list-style-type: none"> • Obratite se servisu.
F4	<ul style="list-style-type: none"> • Greška u grejanju. 	<ul style="list-style-type: none"> • Obratite se servisu.
F7	<ul style="list-style-type: none"> • Greška motora. 	<ul style="list-style-type: none"> • Obratite se servisu.
FA	<ul style="list-style-type: none"> • Greška senzora nivoa vode. 	<ul style="list-style-type: none"> • Obratite se servisu.
FC0, FC1 ili FC2	<ul style="list-style-type: none"> • Greška neuobičajene komunikacije. 	<ul style="list-style-type: none"> • Obratite se servisu.
FH	<ul style="list-style-type: none"> • Modul iot nije konfigurisan. 	<ul style="list-style-type: none"> • Kontaktirajte servis da biste zamenili iot modul.

Problem	Uzrok	Rešenje
E5	<ul style="list-style-type: none"> Greška ispuštanja vode. 	<ul style="list-style-type: none"> Voda nije potpuno ispuštena tokom podešenog vremena.
Eb	<ul style="list-style-type: none"> Alarm za zaglavljivanje odeće. 	<ul style="list-style-type: none"> Pauzirajte rad, otvorite vrata i ponovo ubacite odeću pre ponovnog pokretanja.

11.3 Rešavanje problema bez koda na displeju

Problem	Uzrok	Rešenje
Mašina za pranje veša ne radi.	<ul style="list-style-type: none"> Program još nije pokrenut. Vrata nisu pravilno zatvorena. Mašina nije uključena. Nestanak struje. Blokada tastera je aktivirana. 	<ul style="list-style-type: none"> Proverite program i pokrenite ga. Pravilno zatvorite vrata. Uključite mašinu. Proverite napajanje. Deaktivirajte blokadu tastera.
Mašina za pranje veša se ne puni vodom.	<ul style="list-style-type: none"> Nema vode. Dovodno crevo je savijeno. Filter dovodnog creva je blokiran. Pritisak vode je manji od 0,03 MPa. Vrata nisu pravilno zatvorena. Kvar u snabdevanju vodom. 	<ul style="list-style-type: none"> Proverite slavinu za vodu. Proverite dovodno crevo. Odblokirajte filter ulaznog creva. Proverite pritisak vode. Pravilno zatvorite vrata. Obezbedite dovod vode.
Mašina ispušta vodu dok se puni vodom.	<ul style="list-style-type: none"> Visina odvodnog creva je ispod 80 cm. Kraj odvodnog creva može dopreti do vode. 	<ul style="list-style-type: none"> Proverite da li je odvodno crevo pravilno postavljeno. Uverite se da odvodno crevo nije u vodi.
Kvar ispuštanja vode.	<ul style="list-style-type: none"> Odvodno crevo je blokirano. Filter pumpe je blokiran. Kraj odvodnog creva je više od 100 cm iznad nivoa poda. 	<ul style="list-style-type: none"> Odblokirajte odvodno crevo. Očistite filter pumpe. Proverite da li je odvodno crevo pravilno postavljeno.
Snažne vibracije tokom centrifugiranja.	<ul style="list-style-type: none"> Nisu uklonjeni svi transportni vijci. Uređaj nema čvrst položaj. Opterećenje mašine nije ispravno. 	<ul style="list-style-type: none"> Uklonite sve transportne vijke. Obezbedite čvrsto tlo i ravan položaj. Proverite težinu i balans tereta.
Rad se zaustavlja pre završetka ciklusa pranja.	<ul style="list-style-type: none"> Nestanak vode ili struje. 	<ul style="list-style-type: none"> Proverite napajanje strujom i vodom.
Rad se zaustavlja na određeno vreme.	<ul style="list-style-type: none"> Uređaj prikazuje kôd greške. Problem zbog obrasca opterećenja. Program vrši ciklus natapanja. 	<ul style="list-style-type: none"> Razmotrite kodove na displeju. Smanjite ili podesite opterećenje. Otkazite program i ponovo pokrenite.
Prekomerna pena koja pluta u bubnju i/ili fioci za deterđent.	<ul style="list-style-type: none"> Deterđent nije odgovarajući. Prekomerna upotreba deterđenta. 	<ul style="list-style-type: none"> Proverite preporuke za deterđent. Smanjite količinu deterđenta.

Problem	Uzrok	Rešenje
Automatsko podešavanje vremena pranja.	<ul style="list-style-type: none"> • Biće podešeno trajanje programa pranja. 	<ul style="list-style-type: none"> • To je normalno i ne utiče na funkcionalnost.
Centrifuga nije uspela.	<ul style="list-style-type: none"> • Veš nije izbalansiran. 	<ul style="list-style-type: none"> • Proverite opterećenje mašine i veš i ponovo pokrenite program centrifuge.
Nezadovoljavajući rezultat pranja.	<ul style="list-style-type: none"> • Stepenu zaprljanosti nije u skladu sa izabranim programom • Količina deterdženta nije bila dovoljna. • Maksimalno opterećenje je premašeno. • Veš je bio neravnomerno raspoređen u bubnju. 	<ul style="list-style-type: none"> • Izaberite drugi program. • Izaberite deterdžent prema stepenu zaprljanosti i prema specifikacijama proizvođača. • Smanjite količinu punjenja. • Prerasporedite veš.
Ostaci praška za pranje veša se nalaze na vešu.	<ul style="list-style-type: none"> • Nerastopljive čestice deterdženta mogu napraviti bele fleke na vešu. 	<ul style="list-style-type: none"> • Izvršite dodatno ispiranje. • Pokušajte da očerkate fleke sa suvog veša. • Izaberite drugi deterdžent.
Veš ima sive fleke.	<ul style="list-style-type: none"> • Uzrokovane su mastima kao što su ulja, kreme ili maziva. 	<ul style="list-style-type: none"> • Prethodno obradite veš specijalnim sredstvom za čišćenje.



Napomena: Formiranje pene

Ako se uoči previše pene tokom ciklusa centrifuge, motor se zaustavlja i odvodna pumpa će se aktivirati na 90 sekundi. Ako eliminacija pene ne uspe do 3 puta, program se završava bez centrifuge.

Ako se poruke o grešci ponovo pojave čak i nakon preduzetih mera, isključite uređaj, isključite ga iz napajanja i kontaktirajte korisnički servis.

11.4 U slučaju nestanka struje

Trenutni program i njegovo podešavanje će biti sačuvani. Kada se napajanje ponovo uspostavi, rad će se nastaviti. Ako dođe do prekida napajanja, otvaranje vrata je mehanički blokirano tokom programa pranja. Da biste izvadili veš, nivo vode za pranje veša ne bi trebalo da se vidi kroz stakleni prozor vrata. - Opasnost od opekotina! Nivo vode treba smanjiti kako je opisano u odeljku „Filter pumpe“. Tek tada povucite ručicu (A) ispod servisnog poklopca (slika 11-1) dok se vrata ne otključaju blagim klikom. Nakon toga popravite sve delove.

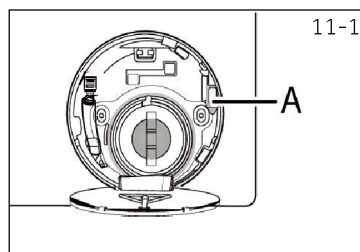

11-1



Kada je mašina za pranje veša u bezbednom stanju (nivo vode je na određenom rastojanju ispod prozora, temperatura bubnja je ispod 55 °C, unutrašnji bubanj se ne okreće), može se pristupiti otključavanju vrata mašine.

12.1 Dodatni tehnički podaci

	BR 26SSB6G-S	BR 26SSR6G-S	BR 26SSB5-S	BR 26SSV6-S	BR 26SCB6-S
Napon u V	220-240V~/50Hz				
Struja u A	10				
Maks. snaga u W	1900				
Pritisak vode u MPa	0,03≤P≤1				
Neto težina u kg	54				

12.2 Dimenzije proizvoda

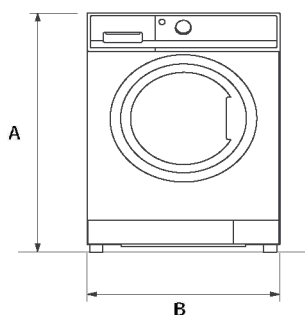

POGLED SA PREDNJE STRANE

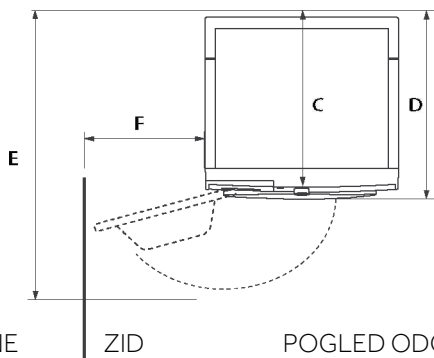

ZID

POGLED ODOZGO

DIMENZIJE PROIZVODA		BR 26SSB6G-S	SBR 26SSR6G-S	SBR 26SSB5-S	BR 26SSV6-S	BR 26SCB6-S
A	Ukupna visina proizvoda mm	850				850
B	Ukupna širina proizvoda mm	595				595
C	Ukupna dubina proizvoda (veličina glavne kontrolne ploče) mm	392				392
D	Ukupna dubina proizvoda mm	420				437
E	Dubina otvorenih vrata mm	865				892
F	Minimalni zazor vrata do susjednog zida mm	245				300



Napomena:

Tačna visina vaše podloške zavisi od toga koliko su nožice produžene od osnove mašine. Prostor u koji postavljate mašinu za pranje veša mora biti najmanje 40 mm širi i 20 mm dublji od njenih dimenzija.

12.3 Standardi i direktive

Ovaj proizvod ispunjava zahteve važećih direktiva EZ sa odgovarajućim harmonizovanim standardima, koji predviđaju CE oznaku.

Preporučujemo naš Hoover korisnički servis i upotrebu originalnih rezervnih delova. Ako imate problem sa uređajem, prvo pogledajte odeljak 11 - REŠAVANJE PROBLEMA.

Ako tamo ne možete da pronađete rešenje, kontaktirajte:

- ▶ vašeg lokalnog prodavca.
- ▶ područje pomoći na Hoover veb-sajtu gde možete da pronađete informacije o garancijama, dodatnom priboru, rezervnim delovima i brojevima za kontakt.

Da biste kontaktirali naš servis, proverite da li imate na raspolaganju sledeće podatke.

Svaki proizvod je identifikovan jedinstvenom šifrom, takođe nazvanom „serijski broj“, koja je odštampana na nalepnici. Može se naći unutar otvora vrata.

Model _____

Serijski br. _____

Takođe, proverite Garantni list koji se isporučuje sa proizvodom u slučaju garancije.

Uvek se preporučuje upotreba originalnih rezervnih delova koji su dostupni u našim ovlašćenim servisnim centrima.

Garancija

Proizvod je pod garancijom pod uslovima navedenim na potvrdi koja je priložena uz proizvod. Potvrda se mora čuvati tako da se u slučaju potrebe pokaže ovlašćenom servisnom centru. Uslove garancije možete proveriti i na našoj internet stranici. Da biste dobili pomoć, popunite onlajn obrazac ili nas kontaktirajte na broj naveden na stranici za podršku na našoj internet stranici.

Standardna garancija proizvođača pokriva kvarove izazvane električnim ili mehaničkim kvarovima na proizvodu usled radnje ili propusta proizvođača. Ako se utvrdi da je greška uzrokovana faktorima izvan isporučenog proizvoda, pogrešnom upotrebom ili kao rezultat nepoštovanja uputstava za upotrebu, može se primeniti naplata.

Proizvođač se odriče svake odgovornosti za bilo kakve štamparske greške u brošuri koja je uključena u ovaj proizvod. Osim toga, proizvođač zadržava pravo da načini bilo kakve izmene koje bi bile korisne za njegov proizvod a da pri tome ne promeni osnovne karakteristike.

Ovaj dokument je originalno proizveden i objavljen od strane proizvođača, brenda Candy, i preuzet je sa njihove zvanične stranice. S obzirom na ovu činjenicu, Tehnoteka ističe da ne preuzima odgovornost za tačnost, celovitost ili pouzdanost informacija, podataka, mišljenja, saveta ili izjava sadržanih u ovom dokumentu.

Napominjemo da Tehnoteka nema ovlašćenje da izvrši bilo kakve izmene ili dopune na ovom dokumentu, stoga nismo odgovorni za eventualne greške, propuste ili netačnosti koje se mogu naći unutar njega. Tehnoteka ne odgovara za štetu nanесenu korisnicima pri upotrebi netačnih podataka. Ukoliko imate dodatna pitanja o proizvodu, ljubazno vas molimo da kontaktirate direktno proizvođača kako biste dobili sve detaljne informacije.

Za najnovije informacije o ceni, dostupnim akcijama i tehničkim karakteristikama proizvoda koji se pominje u ovom dokumentu, molimo posetite našu stranicu klikom na sledeći link:

<https://tehnoteka.rs/p/candy-masina-za-pranje-vesa-br-26ssb5-s-akcija-cena/>