

## Uputstvo za upotrebu

BOSCH ugradna rerna HBG978NM1

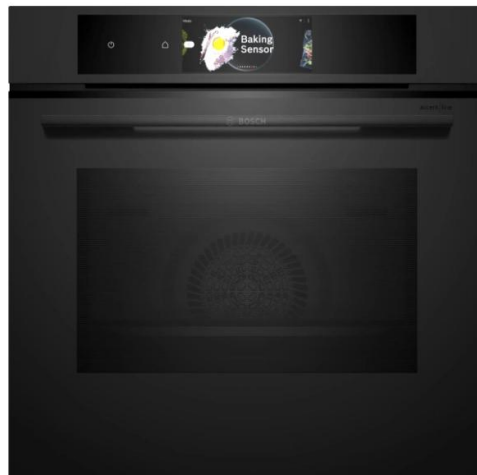

**BOSCH**



Tehnoteka je online destinacija za upoređivanje cena i karakteristika bele tehnike, potrošačke elektronike i IT uređaja kod trgovinskih lanaca i internet prodavnica u Srbiji. Naša stranica vam omogućava da istražite najnovije informacije, detaljne karakteristike i konkurentne cene proizvoda.

Posetite nas i uživajte u ekskluzivnom iskustvu pametne kupovine klikom na link:

<https://tehnoteka.rs/p/bosch-ugradna-rerna-hbg978nm1-akcija-cena/>



# Ugradna rerna

**HBG978N.1**

**[sr]** Uputstvo za upotrebu i uputstva za montažu

## Bosch BetterFood aplikacija

Otkrij svoj novi uređaj sa hiljade fleksibilnih recepata!

- Veganski, sa malo ugljenih hidrata ili bez glutena? Sve recepte možeš da prilagodiš svojim željama.
- Otkrij recepte za sastojke koje već imaš kod kuće.
- Kuvanje zdrave hrane potpuno jednostavno – pomoću zdravstvenog kompasa za proveru hranljivih sastojaka.
- U receptima saznaj optimalna podešavanja za umrežene uređaje.

Ova aplikacija je dostupna samo u određenim evropskim zemljama i na jezicima.



*Preuzmi  
besplatno*

Dodatne informacije i objašnjenja možete da pronađete na mreži. Skenirajte QR kôd na naslovnoj stranici.



## Sadržaj

<b>UPUTSTVO ZA UPOTREBU</b>	
1	Bezbednost ..... 2
2	Izbegavanje materijalnih šteta ..... 5
3	Zaštita životne sredine i štednja ..... 6
4	Upoznavanje sa uređajem ..... 6
5	Režimi rada ..... 8
6	Pribor ..... 9
7	Pre prve upotrebe ..... 11
8	Osnovno rukovanje ..... 11
9	Brzo zagrevanje ..... 13
10	Vremenske funkcije ..... 13
11	Funkcija ventilacije "Crisp Finish" ..... 14
12	Termometar za pečenje ..... 14
13	Jela ..... 16
14	Funkcija pretrage "Assist Plus" ..... 18
15	Favoriti ..... 19
16	Zaštita za decu ..... 19
17	Osnovna podešavanja ..... 19
18	Home Connect ..... 21
19	Čišćenje i održavanje ..... 22
20	Funkcija čišćenja "Pirolitičko samočišćenje" ..... 24
21	Podrška čišćenju ..... 25
22	Sušenje ..... 26
23	Vrata uređaja ..... 26
24	Postolja ..... 30
25	Otklanjanje smetnji ..... 32
26	Odlaganje u otpad ..... 33
27	Korisnička služba ..... 34
28	Informacije o besplatnom i Open Source softveru ..... 34
29	Izjava o usaglašenosti ..... 34
30	Zagarantovan uspeh ..... 35
31	<b>UPUTSTVO ZA MONTAŽU</b> ..... 41
31.1	Opšte napomene za montažu ..... 41

## 1 Bezbednost

Pridržavajte se sledećih sigurnosnih napomena.

### 1.1 Definicija signalnih reči

Ovde možete pogledati značenje signalnih reči koje se koriste u ovom uputstvu.

#### **UPOZORENJE**

Obratite pažnju na ove napomene da biste sprečili moguće teške ili smrtonosne povrede.

#### **PAŽNJA**

Obratite pažnju na ove napomene da biste sprečili oštećenja uređaja ili drugu materijalnu štetu.

**Napomena:** Upućuje na važne informacije.

### 1.2 Opšte napomene

- Pažljivo pročitajte ovo uputstvo.
- Uputstva i informacije o proizvodu sačuvajte za kasniju upotrebu ili za narednog vlasnika.

- Ukoliko postoji oštećenje nastalo tokom transporta, nemojte da priključujete uređaj.

### 1.3 Namenska upotreba

Ovaj uređaj je namenjen samo za ugradnju. Obratite pažnju na posebno uputstvo za montažu.

Priključivanje uređaja bez utikača sme da vrši samo ovlašćeno stručno osoblje. Ukoliko dođe do oštećenja usled pogrešnog priključivanja, gubite pravo na garanciju.

Uređaj koristite samo:

- za pripremu jela i pića.
- u privatnom domaćinstvu i u zatvorenim prostorima kućnog okruženja.
- na nadmorskim visinama do 4000 m.

### 1.4 Ograničenje kruga korisnika

Deca od 8 godina i starija, kao i osobe sa umanjenim psihičkim, čulnim ili mentalnim sposobnostima, ili osobe bez iskustva i/ili znanja,

ovaj uređaj mogu da koriste samo pod nadzorom osobe koja je odgovorna za njihovu bezbednost ili ako su obučene za bezbedno korišćenje uređaja i razumeju kakve opasnosti pri tome postoje.

Deca se ne smeju igrati uređajem.

Čišćenje i korisničko održavanje ne smeju da obavljaju deca, osim ako su starija od 15 godina i to rade pod nadzorom.

Decu mlađu od 8 godina udaljite od uređaja i od priključnog kabela.

## 1.5 Bezbedna upotreba

Pribor uvek pravilno ugurajte u pećnicu.

→ "Pribor", Stranica 9

### ⚠ **UPOZORENJE – Opasnost od požara!**

Ako se u pećnici ostave zapaljivi predmeti, oni mogu da se zapale.

- ▶ Nikada ne ostavljajte zapaljive predmete u pećnici.
- ▶ Ako se pojavi dim, isključite uređaj ili izvucite utikač iz utičnice i ostavite vrata zatvorena kako biste ugušili eventualni plamen.

Slobodni ostaci jela, masnoća i sokovi od pečenja mogu da se zapale.

- ▶ Pre upotrebe uklonite krupnu prljavštinu iz pećnice, sa grejnih elemenata i pribora.
- Prilikom otvaranja vrata uređaja se stvara promaja. Papir za pečenje može da dodirne grejne elemente i da se zapali.
- ▶ Prilikom prethodnog zagrevanja i tokom pripreme, nemojte nikada na pribor stavljati papir za pečenje koji nije pričvršćen.
  - ▶ Papir za pečenje uvek isecite na odgovarajuću veličinu i pričvrstite ga posudom ili kalupom.

### ⚠ **UPOZORENJE – Opasnost od opekotina!**

Uređaj i delovi koje možete da dodirnete se tokom rada zagrevaju.

- ▶ Budite pažljivi i ne dodirujte grejne elemente.
- ▶ Udaljite malu decu mlađu od 8 godina.

Pribor ili posuđe postaju jako vrući.

- ▶ Uvek koristite kuhinjske krpe kada iz pećnice uzimate vrući pribor ili posude.

Alkoholna isparenja mogu da se zapale u vreloj pećnici. Vrata uređaja mogu da izlete. Može se desiti da izađu vrela para i plamen.

- ▶ Koristite samo male količine visokoprocentnih alkoholnih pića u jelu.
- ▶ Nemojte da zagrevate nerazređena alkoholna pića ( $\geq 15\%$  vol.) (npr. za prelivanje jela).
- ▶ Pažljivo otvorite vrata uređaja.

Teleskopski delovi za izvlačenje se zagrevaju tokom rada uređaja.

- ▶ Pre nego što dodirnete vruće delove za izvlačenje, sačekajte da se ohlade.
- ▶ Vruće delove za izvlačenje dodirujte samo kuhinjskom krpom.

### ⚠ **UPOZORENJE – Opasnost od opekotina!**

Pristupačni delovi tokom režima rada postaju vreli.

- ▶ Nikada nemojte da dodirujete vrela delove.
- ▶ Udaljite decu.

Prilikom otvaranja vrata uređaja može da izađe vrela para. U zavisnosti od temperature, para nije vidljiva.

- ▶ Pažljivo otvorite vrata uređaja.
- ▶ Udaljite decu.

Od vode u vreloj pećnici može nastati vrela vodena para.

- ▶ Nikada ne sipajte vodu u vruću pećnicu.

### ⚠ **UPOZORENJE – Opasnost od povrede!**

Ogrebano staklo na vratima uređaja može da pukne.

- ▶ Za vrata uređaja nemojte koristiti abrazivna sredstva za čišćenje ili oštre metalne strugače za čišćenje staklenih površina, jer biste tako mogli oštetiti površinu.

Uređaj i delovi uređaja koje možete da dodirnete mogu da imaju oštre ivice.

- ▶ Budite oprezni prilikom rukovanja i čišćenja.
  - ▶ Ukoliko je moguće, nosite zaštitne rukavice.
- Šarke vrata uređaja se prilikom otvaranja i zatvaranja vrata pomeraju, zbog čega se možete prignječiti.

- ▶ Ne hvatajte za predeo šarki.

Komponente unutar vrata uređaja mogu da imaju oštre ivice.

- ▶ Nosite zaštitne rukavice.

Alkoholna isparenja mogu da se zapale u vreloj pećnici i vrata uređaja mogu da izlete i eventualno da spadnu. Stakla na vratima mogu da puknu i polome se.

→ "Izbegavanje materijalnih šteta", Stranica 5

- ▶ Koristite samo male količine visokoprocentnih alkoholnih pića u jelu.
- ▶ Nemojte da zagrevate nerazređena alkoholna pića ( $\geq 15\%$  vol.) (npr. za prelivanje jela).
- ▶ Pažljivo otvorite vrata uređaja.

### ⚠ **UPOZORENJE – Opasnost od strujnog udara!**

Nestručne popravke su opasne.

- ▶ Samo za to obučeno stručno osoblje sme da vrši popravke na uređaju.

- ▶ Za popravku uređaja se smeju koristiti samo originalni zamenski delovi.
- ▶ Ako se ošteti mrežni priključni vod ili priključni kabl ovog uređaja, morate da ga zamenite specijalnim mrežnim priključnim vodom ili specijalnim priključnim kablom, koji možete da poručite od proizvođača ili njegove korisničke službe.
- ▶ Ako se mrežni priključni vod ovog uređaja ošteti, zamenu mora da izvrši obučeno stručno osoblje.

Oštećena izolacija mrežnog priključnog voda predstavlja izvor opasnosti.

- ▶ Mrežni priključni vod nikad se ne sme dovesti u kontakt sa vrućim delovima uređaja ili izvorima toplote.
- ▶ Mrežni priključni vod nikada se ne sme dovesti u kontakt sa oštrim vrhovima ili ivicama.
- ▶ Mrežni priključni vod nikad se ne sme presavijati, prignječiti ili modifikovati.

Vlaga koja je prodrla unutra može da prouzrokuje strujni udar.

- ▶ Za čišćenje uređaja nemojte da koristite čistač na paru ili čistač pod visokim pritiskom.
- Oštećeni uređaj ili oštećeni mrežni priključni vod predstavljaju izvor opasnosti.
- ▶ Nikad nemojte upotrebljavati oštećeni uređaj.
  - ▶ Nikada nemojte povlačiti mrežni priključni vod da biste razdvojili uređaj sa strujne mreže. Uvek povlačite mrežni utikač mrežnog priključnog voda.
  - ▶ Ukoliko je uređaj ili mrežni priključni vod oštećen, odmah izvucite mrežni utikač mrežnog priključnog voda ili isključite osigurač u kutiji sa osiguračima.

▶ Pozovite korisnički servis. → *Stranica 34*  
Nakon instalacije uređaja otvori na zadnjoj strani uređaja ne smeju da budu dostupni za decu.

- ▶ Obratite pažnju na posebno uputstvo za montažu.

#### **⚠ UPOZORENJE – Opasnost: magnetizam!**



Pažnja magnetizam



Pažnja za osobe sa pejsmejkerom  
Na komandnoj površini se nalaze permanentni magneti. Oni mogu da ugroze funkcije elek-

tronskih implantata, npr. pejsmejkeri ili insulinskih pumpi.

- ▶ Osobe sa elektronskim implantantima moraju da budu na najmanjoj udaljenosti od 10 cm od komandnog polja.

#### **⚠ UPOZORENJE – Opasnost od gušenja!**

Deca mogu ambalažni materijal da navuku sebi preko glave ili da se njime umotaju, pa da se tako uguše.

- ▶ Ambalažni materijal držite van domašaja dece.
- ▶ Deci nipošto nemojte dozvoliti da se igraju sa ambalažnim materijalom.

Deca bi mogla da udahnu i usisaju odn. progutaju sitne delove i da se na taj način uguše.

- ▶ Držite sitne delove van domašaja dece.
- ▶ Deci nipošto nemojte dozvoliti da se igraju sa sitnim delovima.

### **1.6 Termometar za pečenje**

#### **⚠ UPOZORENJE – Opasnost od strujnog udara!**

Kod pogrešnog termometra za pečenje može da se ošteti izolacija.

- ▶ Koristite samo termometre za pečenje koji su namenjeni za ovaj uređaj.

#### **⚠ UPOZORENJE – Opasnost od povrede!**

Termometar za pečenje ima oštar vrh.

- ▶ Termometar za pečenje koristite pažljivo.

### **1.7 Funkcija čišćenja**

#### **⚠ UPOZORENJE – Opasnost od požara!**

Ostaci hrane, masnoća i saft od pečenja mogu da se zapale tokom funkcije čišćenja.

- ▶ Pre svakog pokretanja funkcije čišćenja, uklonite prljavštinu iz pećnice.
- ▶ Nikada nemojte zajedno čistiti i pribor.

Tokom funkcije čišćenja uređaj spolja postaje veoma vreo.

- ▶ Na dršku vrata nikada nemojte da kačite zapaljive predmete, kao npr. krpe za posuđe.
- ▶ Držite slobodnu prednju stranu uređaja.
- ▶ Udaljite decu.

Ukoliko je zaptivka vrata oštećena, u predelu vrata se gubi velika količina toplote.

- ▶ Nemojte da ribate niti da uklanjate zaptivku.
- ▶ Nikad ne puštajte u rad uređaj sa oštećenom zaptivkom ili bez zaptivke.

**⚠ UPOZORENJE – Opasnost od ozbiljnog ugrožavanja zdravlja!**

Tokom funkcije čišćenja, uređaj se jako zagreva. Nelepljivi premaz lima i kalupa se uništava i nastaju otrovni gasovi.

- ▶ Nelepljive limove i kablove nikada nemojte čistiti preko funkcije čišćenja.
- ▶ Nikada nemojte zajedno čistiti i pribor.

**⚠ UPOZORENJE – Opasnost od ugrožavanja zdravlja!**

Funkcija čišćenja zagreva pećnicu na izuzetno visoku temperaturu, kako bi ostaci od prženja, roštilja i pečenja sagoreli. Tada nastaje para, koja može izazvati nadražaj sluznice.

- ▶ Tokom funkcije čišćenja dovoljno provetrajte kuhinju.

- ▶ Ne zadržavajte se duže u prostoriji.
- ▶ Udaljite decu i kućne ljubimce.

**⚠ UPOZORENJE – Opasnost od opekotina!**

Tokom funkcije čišćenja pećnica postaje veoma vrela.

- ▶ Nikada ne otvarajte vrata uređaja.
- ▶ Ostavite uređaj da se ohladi.
- ▶ Udaljite decu.

**⚠** Tokom funkcije čišćenja uređaj spolja postaje veoma vreo.

- ▶ Nikada nemojte da dodirujete vrata uređaja.
- ▶ Ostavite uređaj da se ohladi.
- ▶ Udaljite decu.

## 2 Izbegavanje materijalnih šteta

### 2.1 Upošteno

**PAŽNJA**

Alkoholna isparenja mogu da se zapale u vreloj pećnici i tako dovedu do trajnog oštećenja uređaja. Vrata uređaja usled praskanja mogu da izlete i eventualno da spadnu. Stakla na vratima mogu da puknu i polome se. Usled nastalog potpritisaka, pećnica može jako da se deformiše ka unutra.

- ▶ Nemojte da zagrevate nerazređena alkoholna pića (≥ 15 % vol.) (npr. za prelivanje jela).

Voda na dnu pećnice tokom rada uređaja na temperaturi preko 120 °C izaziva oštećenja emajla.

- ▶ Nemojte započinjati režim rada, ako na dnu pećnice ima vode.
- ▶ Obrišite vodu sa dna pećnice pre rada.

Predmeti na podu pećnice na temperaturama većim od 50 °C izazivaju akumulaciju toplote. Vremena za pečenje i prženje nisu više tačna i oštećuje se emajl.

- ▶ Na dno pećnice nemojte spuštati pribor, papir za pečenje ili foliju bilo koje vrste.
- ▶ Stavljate posuđe na dno pećnice, samo ako je temperatura podešena na manje od 50 °C.

Korišćenjem silikonskih kalupa ili višekratnih folija za pečenje, poklopaca ili pribora koji sadrže silikon, može da se ošteti senzor za pečenje. Oštećenja mogu nastati i kada senzor za pečenje nije aktivan.

- ▶ Nemojte koristiti silikonske kalupe ili višekratne folije za pečenje, poklopce ili pribor koji sadrže silikon. Možete da koristite papir za pečenje premazan silikonom.
- ▶ U pećnici nemojte držati predmete od silikona. Ako ima vode u vreloj pećnici, nastaje vodena para. Promena temperature može da dovede do oštećenja.
- ▶ Nikada ne sipajte vodu u vruću pećnicu.
- ▶ Nikada ne stavljajte posuđe sa vodom na dno pećnice.

Vlaga tokom dužeg vremenskog perioda u pećnici izaziva koroziju.

- ▶ Posle korišćenja pećnicu ostavite da se osuši.
- ▶ Vlažne namirnice ne smeju da se drže duže vreme u zatvorenoj pećnici.
- ▶ U pećnici nemojte da skladištite jela.
- ▶ Nemojte ničim zaglavljivati vrata uređaja. Voćni sok, koji kaplje iz pleha za pečenje ostavlja za sobom mrlje, koje nećete više moći da uklonite.
- ▶ Pleh za pečenje, kada je voćni kolač veoma sočan, nemojte preobilno da napunite.
- ▶ Po mogućstvu koristite dublji univerzalni tiganj. Sredstvo za čišćenje rerne dok je pećnica topla oštećuje emajl.
- ▶ Nikada ne upotrebljavajte sredstvo za čišćenje rerne dok je pećnica topla.
- ▶ Pre sledećeg zagrevanja, potpuno uklonite ostatke iz pećnice i vrata uređaja.

Ako je zaptivka jako zaprljana, vrata uređaja se prilikom rada više ne zatvaraju pravilno. Mogu da se oštete granični prednji delovi nameštaja.

- ▶ Uvek održavajte čistoću zaptivka.
- ▶ Nikad ne puštajte u rad uređaj sa oštećenom zaptivkom ili bez zaptivke.

Ako vrata uređaja koristite kao površinu za sedenje ili odlaganje, ona mogu da se oštete.

- ▶ Na vrata uređaja nemojte ništa stavljati, kačiti ili oslanjati.
- ▶ Nemojte stavljati sudove ili pribor na vrata uređaja. U zavisnosti od tipa uređaja, pribor može da izgrebe staklo na vratima prilikom zatvaranja vrata na uređaju.
- ▶ Pribor uvek gurnite do kraja u pećnicu. Zbog aluminijumske folije mogu da nastanu trajne promene boja na staklu na vratima.
- ▶ Aluminijumska folija u pećnici ne sme da dođe u kontakt sa staklom na vratima.

## 3 Zaštita životne sredine i štednja

### 3.1 Odlaganje ambalaže u otpad

Ambalažni materijal je ekološki i može se iznova koristiti.

- ▶ Pojedinačne sastavne delove odložite u otpad odvojene po vrstama.

### 3.2 Štednja energije

Ako se pridržavate ovih napomena, vaš uređaj će trošiti manje struje.

Uređaj prethodno zagrevajte, samo ako je takva preporuka u receptu ili preporuci za podešavanje.

→ "Zagarantovan uspeh", Stranica 35

- ✓ Ako uređaj prethodno ne zagrevate, uštedećete do 20% energije.

Koristite tamne, lakirane u crno ili emajlirane kalupe.

- ✓ Takvi kalupi veoma dobro upijaju toplotu.

Vrata uređaja tokom rada otvarajte što ređe.

- ✓ Temperatura u pećnici se održava i uređaj ne mora dodatno da greje.

Pecite više jela jedno za drugim ili uporedo.

- ✓ Pećnica je nakon prvog pečenja zagrejana. Tako se skraćuje vreme pečenja za sledeće kolače.

Kod dužeg vremena pripreme, isključite uređaj 10 minuta pre kraja vremena pripreme.

- ✓ Preostala toplota je dovoljna za završetak pečenja jela.

Pribor koji ne koristite izvadite iz pećnice.

- ✓ Delovi pribora koji nisu potrebni se ne moraju zagrevati.

Zamrznuta jela pre pripreme odmrznite.

- ✓ Energija za odmrzavanje jela se štedi.

Displej isključite u osnovnim podešavanjima.

→ "Osnovna podešavanja", Stranica 19

- ✓ Kada isključite prikaz na displeju, uštedećete energiju.

**Napomena:** Prema EU direktivi za ekološki dizajn 2023/826 kod ovog uređaja u isključenom stanju postoji drugačije stanje. Ono se u nastavku zove režim za štednju struje.

Čak i kada glavna funkcija nije aktivna, uređaju je potrebna energija za sledeće:

- Detekcija pritiskanja tastera senzora
- Kontrola otvaranja vrata
- Uređivanja vremena na satu (bez prikaza)

U pogledu na definiciju, ne radi se o stanju „Isključeno“ ili „Režim pripravnosti“, zbog čega se koristi naziv Režim za štednju struje. Za merenje režima za štednju struje koristi se EN IEC 60350-1:2023.

## 4 Upoznavanje sa uređajem

### 4.1 Komandna površina

Preko komandnog polja možete da podesite sve funkcije uređaja i da dobijate informacije o radnom stanju.

U zavisnosti od tipa uređaja neki detalji na slici mogu da se razlikuju, na primer boja ili oblik.

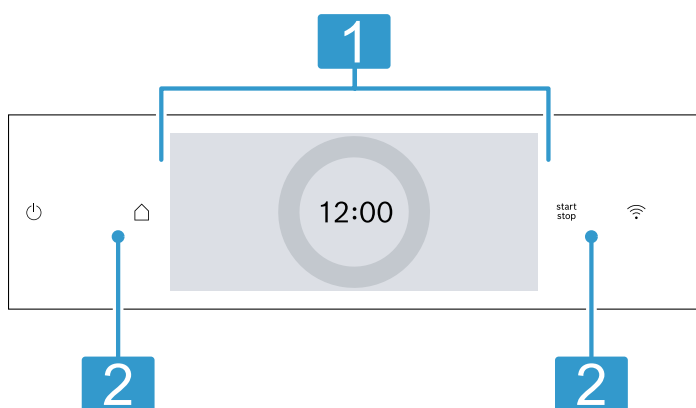

#### Displej sa prstenom za podešavanje

Uređaj podešavate preko displeja pomoću digitalnog prstena za podešavanje.

- 1 Videćete aktuelne vrednosti podešavanja, mogućnosti izbora ili tekstove napomena.  
→ "Displej", Stranica 7

#### Tasteri

- 2 Pomoću tastera direktno podesite različite funkcije.  
→ "Tasteri", Stranica 6

### 4.2 Tasteri

Preko tastera direktno izaberite različite funkcije.

Taster	Funkcija
	Uključite ili isključite uređaj. → "Osnovno rukovanje", Stranica 11
	Otvorite meni za režime rada. → "Režimi rada", Stranica 8
	Pokrenite ili prekinite rad. → "Osnovno rukovanje", Stranica 11
	Prikaz za Home Connect. Polje nema dodatnu funkciju. Kada simbol svetli, uređaj je povezan. → "Home Connect", Stranica 21

## 4.3 Displej

Displej je podeljen na različite delove.

### Digitalni prsten za podešavanje

Pomoću digitalnog prstena na displeju menjate vrednosti podešavanja.

Kada dostignete minimalnu ili maksimalnu vrednost, ta vrednost ostaje na displeju. Okretanjem prstena za podešavanje po potrebi vratite vrednost.

#### Fine podešene vrednosti









Za podešavanje finih vrednosti, npr. preciznog vremena, držite pritisnut odgovarajući deo u prstenu za podešavanje otprilike 1–2 sekunde. Finije vrednosti se prikazuju u tačkama.

#### Numeričko polje

Kada koristite prsten za podešavanje, u prstenu se prikazuje simbol  za numeričku tastaturu. Preko numeričke tastature možete direktno da unesete vrednosti.

### Prikaz statusa

Gore na displeju se prikazuju statusne informacije.

Simbol	Značenje
	Aktiviran je alarmni sat. → "Podešavanje alarmnog sata", Stranica 14
	Zaštita za decu je aktivirana. → "Zaštita za decu", Stranica 19
	Vrata uređaja su blokirana zbog funkcije čišćenja ili zaštite za decu. → "Funkcija čišćenja Piroličko samočišćenje", Stranica 24 → "Osnovna podešavanja", Stranica 19
	Jačina WLAN signala za Home Connect. Što je simbol ispunjen sa više linija, to je signal bolji. Kada je simbol prekriven  , nema WLAN signala. Ukoliko kod simbola stoji oznaka „x“  , ne postoji veza sa Home Connect serverom. → "Home Connect", Stranica 21
	Aktivirano je daljinsko pokretanje sa Home Connect. → "Home Connect", Stranica 21
	Aktivirana je daljinska dijagnostika sa Home Connect radi održavanja. → "Home Connect", Stranica 21
	Pristup različitim funkcijama.

### Zona za podešavanje

Područje za podešavanje je na sredini displeja.

U području za podešavanje možete da pogledate aktuelne mogućnosti izbora i već izvršena podešavanja.





Sa leve i desne strane zone za podešavanje, van prstena za podešavanje, se nalaze dodatne mogućnosti podešavanja.

Meni i dodatne mogućnosti podešavanja su raspoređeni horizontalno. Liste za izbor funkcija su raspoređene vertikalno. Za listanje u području za podešavanje, prevucite

prstom preko displeja. Za izbor funkcije, pritisnite funkciju na displeju.

→ "Podešavanje režima rada", Stranica 11

### Mogući simboli u zoni za podešavanje

Simbol	Značenje
	Unesite vrednost direktno preko numeričke tastature.
	Vratite se za jedno podešavanje.
	Resetujte vrednost podešavanja.
	Produžite rad.

**Napomena:** Plava oznaka "new" ili plava tačka kod funkcije prikazuju da je preko Home Connect aplikacije na uređaj preuzeta nova funkcija, novi favorit ili ažuriranje.

## 4.4 Pećnica

Različite funkcije u pećnici podržavaju rad uređaja.

### Postolja

Na postolja u pećnici možete da ugurate pribor na različitim visinama.

→ "Pribor", Stranica 9

Uređaj ima 5 visina za ubacivanje. Visine za ubacivanje se broje odozdo nagore.

U zavisnosti od tipa uređaja, postolja na jednom ili nekoliko nivoa imaju delove za izvlačenje.

Postolja možete da otkaçite npr. radi čišćenja.

→ "Postolja", Stranica 30

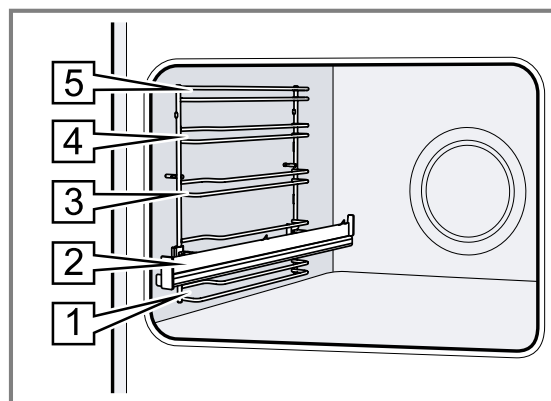

### Osvetljenje

Jedna ili nekoliko lampi u rerni osvetljavaju pećnicu.

Kada otvorite vrata uređaja, uključuje se osvetljenje pećnice. Ako vrata uređaja ostanu otvorena duže od 18 minuta, osvetljenje se ponovo isključuje.

Kada otpočne rad, osvetljenje se u većini režima rada uključuje. Kada se rad završi, osvetljenje se isključuje.

### Ventilator za hlađenje

Ventilator za hlađenje se u zavisnosti od temperature uređaja uključuje i isključuje. Topli vazduh se izbacuje preko vrata.

#### PAŽNJA

Prekrivanje ventilacionih otvora dovodi do pregrevanja uređaja.

► Ne prekrivajte ventilacione otvore.

Radi hlađenja uređaja i uklanjanja preostale vlage iz pećnice, ventilator za hlađenje nakon rada radi jo neko vreme.

**Napomena:** Vreme naknadnog rada možete da prome- nite u osnovnim podešavanjima. Ako često pripremate

veoma važna jela ili održavete njihovu toplotu u pećnici, podesite duže vreme naknadnog rada.

→ "Osnovna podešavanja", Stranica 19

### Vrata uređaja

Ako u toku rada otvorite vrata uređaja, rad se zaustavlja. Kada zatvorite vrata uređaja, režim rada se automatski nastavlja.

## 5 Režimi rada

Ovde možete pogledati pregled režima rada i glavnih funkcija uređaja.

Da biste otvorili meni, pritisnite .

Režim rada	Upotreba
Vrste grejanja	Precizno optimizovane vrste grejanja za optimalnu pripremu jela. → "Vrste grejanja", Stranica 8 → "Osnovno rukovanje", Stranica 11
Favoriti	Koristite memorisana podešavanja. → "Favoriti", Stranica 19
Jela Assist Plus	Koristite programirana, preporučena podešavanja za različita jela. → "Jela", Stranica 16 → "Funkcija pretrage Assist Plus", Stranica 18

Režim rada	Upotreba
Čišćenje	Izaberite funkciju čišćenja za pećnicu. → "Funkcija čišćenja Pirolytičko samočišćenje", Stranica 24 → "Podrška čišćenju", Stranica 25 → "Sušenje", Stranica 26
Osnovna podešavanja	Prilagodite osnovna podešavanja. → "Osnovna podešavanja", Stranica 19

### Home Connect

Pomoću Home Connect možete da povežete rernu sa mobilnim krajnjim uređajem i njome rukujete na daljinu i koristite pun obim funkcija uređaja.

U zavisnosti od tipa uređaja, u Home Connect aplikaciji postoje dodatne ili proširene funkcije uređaja. Informacije o ovoj temi možete pronaći u aplikaciji.





→ "Home Connect ", Stranica 21









### 5.1 Vrste grejanja

Kako biste za svoje jelo uvek odredili pravu vrstu grejanja, možete pogledati objašnjenje razlika i područja primene. Simboli za pojedinačne vrste grejanja pružaju podršku prilikom prepoznavanja.

Kada izaberete vrstu grejanja, uređaj preporučuje odgovarajuću temperaturu ili stepen. Vrednosti možete da preuzmete ili promenite u navedenom opsegu.

Kod podešene temperature preko 275 °C i stepena za roštilj 3, uređaj nakon otprilike 40 minuta smanjuje temperaturu na otprilike 275 °C odn. stepen za roštilj 1.

Simbol	Vrsta grejanja	Opseg temperature	Upotreba i način funkcionisanja
	4D vreli vazduh	30–275 °C	Pečenje i prženje na jednom ili više nivoa. Ventilator u pećnici ravnomerno raspoređuje vrelinu prstenastog grejnog tela na zadnjem zidu.
	Zagrevanje sa gornje/donje strane	30–300 °C	Tradicionalno pečenje ili prženje na jednom nivou. Ova vrsta grejanja naročito odgovara za kolače sa sočnim nadevom. Vrelina dolazi ravnomerno odozgo i odozdo.
	Blagi vreli vazduh	125-250 °C	Pripremajte izabrana jela blago na jednom nivou bez prethodnog zagrevanja. Ventilator u pećnici ravnomerno raspoređuje vrelinu prstenastog grejnog tela na zadnjem zidu. Jela se pripremaju u fazama pomoću preostale toplote. Držite vrata uređaja zatvorena za vreme pripreme. Ako čak i na kratko otvorite vrata uređaja, uređaj će nastaviti da se zagreva bez korišćenja preostale toplote. Ova vrsta zagrevanja se koristi za određivanje potrošnje energije u režimu cirkulacije vazduha i klase energetske efikasnosti.
	Air Fry	30–300 °C	Priprema hrskavih jela na jednom nivou sa malo masti. Naročito pogodno za jela koja se obično fritiraju u ulju, npr. pomfrit. Ventilator velikom brzinom kovitla vrelinu sa grejnih tela grila oko jela. Pojačan je odvod odvodnog vazduha iz pećnice.
	Blago zagrevanje sa gornje/donje strane	150-250 °C	Blaga priprema izabranih jela. Vrelina dolazi odozgo i odozdo.

Simbol	Vrsta grejanja	Opseg temperature	Upotreba i način funkcionisanja
			Jela se pripremaju u fazama pomoću preostale toplote. Držite vrata uređaja zatvorena za vreme pripreme. Ako čak i na kratko otvorite vrata uređaja, uređaj će nastaviti da se zagreva bez korišćenja preostale toplote. Ova vrsta grejanja se koristi za utvrđivanje potrošnje energije u konvencionalnom režimu rada.
	Roštilj sa cirkulacijom vazduha	30–300 °C	Pečenje živine, celih riba ili većih komada mesa. Grejno telo za roštilj i ventilator se naizmenično uključuju i isključuju. Ventilator kovitla vrela vazduh oko jela.
	Roštilj, velika površina	Stepeni za roštilj: 1 = blagi 2 = srednji 3 = jaki	Grilovanje ravnih namirnica za roštilj, kao što su odresci, kobasice ili tost. Gratiniranje jela. Cela površina ispod grejnog tela roštilja je vrela.
	Roštilj, mala površina	Stepeni za roštilj: 1 = blagi 2 = srednji 3 = jaki	Grilovanje malih količina namirnica, kao što su odresci, kobasice ili tost. Gratiniranje malih količina namirnica. Površina na sredini ispod grejnog tela za roštilj postaje vrela.
	Stepen za pripremu pice	30–275 °C	Priprema pice ili jela kojima je potrebno puno toplote odozdo. Donje grejno telo i prstenasto grejno telo na zadnjem zidu greju.
	Priprema na umerenoj temperaturi	70–120 °C	Blago i sporo pečenje zapečenih, nežnih komada mesa u otvorenom posuđu. Toplota na niskoj temperaturi dolazi ravnomerno odozgo i odozdo.
	Odmrzavanje	30–60 °C	Blago odmrzavanje zaleđenih jela.
	Zagrevanje sa donje strane	30–250 °C	Naknadno pečenje jela ili kuvanje u vodenoj kupci. Toplota dolazi odozdo.
	Zadržavanje toplote	50–100 °C	Održavanje toplote kuvanih jela.
	Prethodno zagrevanje posuđa	30–90 °C	Prethodno zagrevanje posuđa.

## 5.2 Temperatura

Tokom zagrevanja na displeju možete za većinu vrsta grejanja da vidite aktuelnu temperaturu u pećnici od otprilike 30 °C i podešenu temperaturu jednu iznad druge. Ukoliko prethodno zagrevate pećnicu, optimalni trenutak da stavite hranu je postignut, čim su prikazana temperatura u pećnici i podešena temperatura jednake.

**Napomena:** Zbog termičke inertnosti, prikazana temperatura može malo da se razlikuje od stvarne temperature u pećnici.

### Prikaz preostale toplote

Kada je uređaj isključen, crvena linija oko regulatora prikazuje preostalu toplotu u pećnici. Kako temperatura opada, prsten postaje tamniji. Prsten se potpuno gasi od otprilike 60 °C.

## 6 Pribor

Koristite originalni pribor. On je specijalno prilagođen za vaš uređaj.

**Napomena:** Kada pribor postane vreo, može da se deformiše. To deformisanje ni na koji način ne utiče na njegovo funkcionisanje. Kada se pribor ponovo ohladi, deformacija nestaje.

U zavisnosti od tipa uređaja, isporučena dodatna oprema može da se razlikuje.

### Dodatni pribor

Rešetka

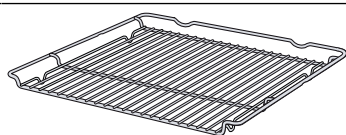

### Upotreba

- Kalupi za kolače
- Kalupi za gužvaru
- Posuda
- Meso, npr. pečenje ili komadi za grilovanje
- Duboko smrznute namirnice

## Dodatni pribor

Univerzalna tepsija

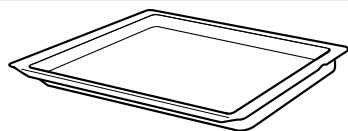

Pleh za pečenje

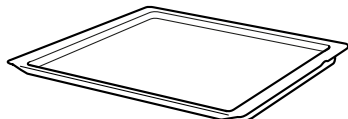

Air Fry & pleh za roštilj, emaljiran, perforiran

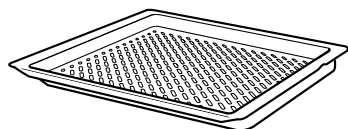

Termometar za pečenje

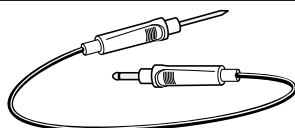

## Upotreba

- Sočni kolači
- Pecivo
- Hleb
- Veliko pečenje
- Duboko smrznuta jela
- Sakupljajte tečnosti koje cure, npr. mast prilikom grilovanja na rešetki.

- Kolači na plehu
- Sitna peciva

- Pečenje hrskavih jela, koja se obično fritiraju u ulju, npr: pomfrita.
- Pripremite jela na roštilju.

Precizno pečenje ili kuvanje.  
→ "Termometar za pečenje", Stranica 14

## 6.1 Funkcija užlebljenja

Funkcija užlebljenja sprečava prevrtanje pribora prilikom izvlačenja.

Pribor možete da izvučete otprilike do pola, dok ne ulegne u ležište. Zaštita od prevrtanja funkcioniše samo kada pribor pravilno ugurate u pećnicu.

## 6.2 Postavljanje pribora u pećnicu

Pribor uvek pravilno ugurajte u pećnicu. Samo na taj način pribor možete da izvučete otprilike do polovine, a da se ne prevrne.

1. Pribor okrenite tako da izbočina bude pozadi i okrenut nadole.
2. Pribor postavite između dve vodice police za pečenje.

Rešetka

Rešetku otvorenom stranom ka vratima uređaja i zakrivljenjem nadole ugurajte u rernu.

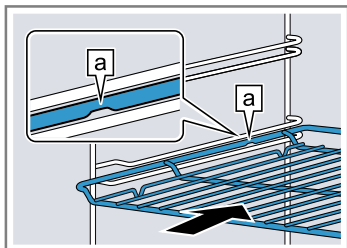

Pleh npr. univerzalna tepsija ili pleh

Ugurajte pleh sa zakošenjem ka vratima uređaja.

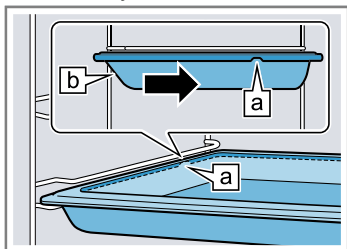

Postavite pribor na uvučene šine za izvlačenje.

Rešetka ili pleh

Pribor postavite tako da bude položen na zadnji graničnik sistema za izvlačenje.

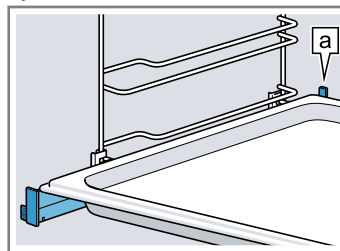

**Napomena:** Ako su šine za izvlačenje potpuno uvučene ili izvučene, one u zavisnosti od tipa uređaja uskaču. Otputite šine za izvlačenje iz položaja uz malo pritiska.

3. Pribor gurnite u potpunosti, tako da ne dodiruje vrata uređaja.

**Napomena:** Pribor koji vam tokom rada nije potreban izvadite iz pećnice.

## Kombinovanje pribora

Da biste sakupili tečnost koja kaplje, možete da kombinujete rešetku sa univerzalnom tepsijom.

1. Stavite rešetku na univerzalnu tepsiju tako da oba graničnika pozadi naležu na ivicu univerzalne tepsije.
2. Univerzalnu tepsiju svaki put stavite u kanale između dve vodice na visini ubacivanja. Rešetka je pri tome preko gornje vodeće šipke.

Rešetka na univerzalnoj tepsiji

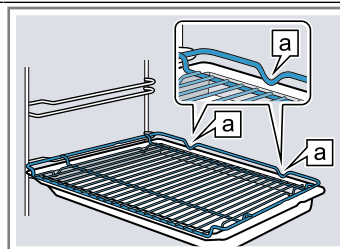

## 6.3 Dodatni pribor

Dodatni pribor možete da kupite preko korisničkog servisa, u specijalizovanoj trgovini ili na internetu. Obimnu ponudu za vaš uređaj naći ćete na internetu ili u našim prospektima:

[www.bosch-home.com](http://www.bosch-home.com)

Pribor je specifičan za uređaje. Prilikom kupovine uvek navedite tačnu oznaku (E-br.) vašeg uređaja. U onlajn prodavnici ili preko korisničkog servisa možete saznati koji pribor je dostupan za vaš uređaj.

# 7 Pre prve upotrebe

Izvršite podešavanja za prvo puštanje u rad. Očistite uređaj i pribor.

## 7.1 Prvo puštanje u rad

Nakon priključivanja na struju morate da izvršite podešavanja za prvo puštanje uređaja u rad. Za prikazivanje podešavanja na displeju potrebno je nekoliko minuta.

1. Uključite uređaj pomoću .
- ✓ Prikazuje se prvo podešavanje.
2. Za eventualnu promenu podešavanja, pritisnite neku vrednost u listi ili promenite vrednost pomoću prstena za podešavanje.  
Moguća podešavanja:
  - Jezik
  - Home Connect  
→ "Home Connect", Stranica 21
  - Vreme  
→ "Podešavanje vremena", Stranica 20
3. Pritisnite "Sledeće" i pređite na sledeće podešavanje.
4. Prođite kroz podešavanja i po potrebi ih promenite.
- ✓ Nakon poslednjeg podešavanja, na displeju se prikazuje napomena da je prvo puštanje u rad završeno.
5. Da bi uređaj izvršio proveru pre prvog zagrevanja, otvorite i ponovo zatvorite vrata uređaja.

## 7.2 Čišćenje uređaja pre prve upotrebe

Pre nego što po prvi put pripremite jela pomoću uređaja, očistite pećnicu i pribor.

1. Izvadite informacije o proizvodu i pribor iz pećnice. Sa unutrašnje i spoljašnje strane uređaja uklonite ostatke ambalaže, kao što su stiroporske kuglice i lepljivu traku.
2. Ravne površine u pećnici obrišite mekom, vlažnom krpom.
3. Uključite uređaj pomoću .
4. Izvršite sledeća podešavanja:

Vrsta grejanja	4D vrela vazduh 
Temperatura	maksimalno
Trajanje	1 sat

→ "Osnovno rukovanje", Stranica 11

5. Pokrenite rad.
  - ▶ Dok uređaj greje, provetrajte kuhinju.
  - ✓ Kada trajanje istekne, čuje se signal. Na displeju se prikazuje napomena da se rad završio.
6. Isključite uređaj sa .
7. Kada se uređaj ohladi, očistite ravne površine u pećnici pomoću sapunice i krpe za pranje posuđa.
8. Pribor temeljno očistite pomoću sapunice i krpe za pranje posuđa ili mekom četkom.

# 8 Osnovno rukovanje

## 8.1 Uključivanje uređaja

- ▶ Uključite uređaj pomoću .
- ✓ Na displeju se prikazuje meni.

## 8.2 Isključivanje uređaja

Kada uređaj ne koristite, isključite ga. Ukoliko ga ne koristite tokom dužeg vremena, uređaj se automatski isključuje.

- ▶ Isključite uređaj sa .
- ✓ Uređaj se isključuje. Tekuće funkcije se prekidaju.
- ✓ Na displeju se prikazuje vreme ili prikaz preostale toplote.

## 8.3 Pokretanje režima rada

Svaki rad morate da pokrenete.

### PAŽNJA



Voda na dnu pećnice tokom rada uređaja na temperaturi preko 120 °C izaziva oštećenja emajla.

- ▶ Nemojte započinjati režim rada, ako na dnu pećnice ima vode.

- ▶ Obrišite vodu sa dna pećnice pre rada.
- ▶ Pokrenite rad pomoću .
- ✓ Na displeju se prikazuju podešavanja.

## 8.4 Prekid rada



Rad možete da prekinete i ponovo nastavite.

1. Za prekid rada, pritisnite .
2. Za nastavak rada, ponovo pritisnite .

## 8.5 Podešavanje režima rada

Nakon što uključite uređaj, na displeju se prikazuje meni.



1. Za listanje kroz različite mogućnosti za izbor, prevucite prstom preko displeja.
  - ▶ Za listanje kroz meni i druge mogućnosti podešavanja, prevucite prstom nadesno ili nalevo.
  - ▶ Za listanje kroz liste za izbor, prevucite prstom nadole ili nagore.
2. Za izbor funkcije, pritisnite funkciju na displeju.
  - ✓ U zavisnosti od funkcije, za izbor se prikazuju moguće vrednosti podešavanja ili druge opcije.

- Ukoliko želite da se vratite na prethodno podešavanje, pritisnite <.
- Za promenu podešene vrednosti, upotrebite digitalni prsten za podešavanja:
  - U zavisnosti od toga šta želite da uradite, prevucite prstom preko prstena za podešavanje u smeru ili suprotno od smera kretanja kazaljke na satu.
  - Ili pritisnite određeni položaj na prstenu za podešavanje.
  - Ili, kada upotrebite prsten za podešavanje, pritisnite prikazani simbol  i unesite vrednost direktno na numeričkoj tastaturi.
- Pokrenite rad sa .
- Kada se rad završi:
  - Po potrebi možete da izvršite dodatna podešavanja i ponovo pokrenete rad.
  - Kada je jelo gotovo, isključite uređaj pomoću .

**Napomena:** Podešavanja možete da memorišete kao "Favoriti" ☆ i da ih ponovo koristite.  
→ "Favoriti", *Stranica 19*

## 8.6 Produžavanje rada



Kada se rad završi, možete da ga produžite ili izvršite dodatna podešavanja i ponovo pokrenete rad.

- Pritisnite  "Naknadno pečenje".
  - U zavisnosti od režima rada, po potrebi možete da promenite podešavanja.
- Pokrenite rad sa .

## 8.7 Podešavanje vrste grejanja i temperature

- U meniju pritisnite "Vrste grejanja".
- Pritisnite željenu vrstu grejanja.
- Pomoću prstena za podešavanje podesite temperaturu ili stepen.
 

Po potrebi možete da izvršite dodatna podešavanja:

  - "Brzo zagrevanje", *Stranica 13*
  - "Vremenske funkcije", *Stranica 13*
  - "Funkcija ventilacije Crisp Finish", *Stranica 14*
  - "Termometar za pečenje", *Stranica 14*
- Pokrenite rad sa .
  - Uređaj počinje da greje.
  - Na displeju se prikazuju vrednosti podešavanja i koliko dugo je režim rada već u toku.
- Kada se rad završi:
  - Po potrebi možete da izvršite dodatna podešavanja i ponovo pokrenete rad.
  - Kada je jelo gotovo, isključite uređaj pomoću .

**Napomena:** Odgovarajuću vrstu grejanja za vaše jelo možete da pronađete u opisu vrsta grejanja.  
→ "Vrste grejanja", *Stranica 8*

## Promena vrste grejanja

Ako promenite vrstu grejanja, ostala podešavanja će se takođe resetovati.

- Pritisnite .
- Pritisnite <.
- Pritisnite željenu vrstu grejanja.
- Ponovo podesite rad i pokrenite ga pomoću .

## Promena temperature

Nakon starta rada, u svakom trenutku možete da promenite temperaturu.

- Pritisnite temperaturu.
- Pomoću prstena za podešavanje promenite temperaturu.
- ✓ Izmena se preuzima.

## 8.8 Prikaz informacija

U većini slučajeva možete da pozovete informacije o funkcijama koje su trenutno u toku. Neke napomene uređaj prikazuje automatski, npr. kao potvrdu, zahtev ili upozorenje.

- Pritisnite  "Informacija".
  - ✓ Informacije se prikazuju na nekoliko sekundi.
- Za listanje kroz mnogo sadržaja u napomeni, prevucite prstom preko displeja.
- Ukoliko je potrebno, napustite napomenu pomoću <.

## 8.9 Duže održavanje toplote

Pomoću ovog uređaja možete da održavate toplotu jela i do 24 sata, bez promene ponašanja uređaja. Upotrebite vremensku funkciju i promenite osnovna podešavanja.

**Napomena:** Ako u toku rada otvorite vrata uređaja, on prestaje da zagreva. Kada zatvorite vrata uređaja, on nastavlja da zagreva. Da se ponašanje uređaja ne bi promenilo tokom rada, vrata uređaja otvarajte tek nakon isteka podešenog vremena.



- Promenite osnovna podešavanja.
  - "Osnovna podešavanja", *Stranica 19*
  - Osnočno podešavanje „Osvetljenje“ promenite na opciju „Uvek isključeno“.
  - Osnočno podešavanje „Prikaz sati“ promenite na opciju „Uključeno“.
  - Osnočno podešavanje „Zvučni signal“ promenite na opciju „Veoma kratko trajanje“.
- ✓ Tako će osvetljenje u pećnici tokom rada i kada otvorite vrata uređaja uvek ostati isključeno. Prikaz sata se ne menja. Trajanje zvučnog signala na kraju rada je redukovano.
- Podesite željeni režim rada.
  - "Podešavanje režima rada", *Stranica 11*
  - "Podešavanje vrste grejanja i temperature", *Stranica 12*
- U zavisnosti od režima rada podesite željeno trajanje.
  - "Podešavanje trajanja", *Stranica 13*
  - "Vremenske funkcije", *Stranica 13*
- Pomoću "Vreme završetka" podesite vreme kada rad treba da se završi.
  - "Podešavanje završetka", *Stranica 13*
  - "Vremenske funkcije", *Stranica 13*
- Pre nego što uređaj počne da greje, stavite jelo u pećnicu.
- Pokrenite rad sa .
  - ✓ Displej prikazuje trajanje do početka. Uređaj je u poziciju čekanja.
  - ✓ Kada dođe vreme početka, uređaj počinje da greje i trajanje ističe.
- Kada se rad završi, izvadite jelo iz pećnice. Uređaj se automatski potpuno isključuje nakon otprilike 15 do 20 minuta.
 

**Napomena:** Po potrebi promenite različita osnovna podešavanja.

## 9 Brzo zagrevanje

Da biste uštedeli vreme, kada je temperatura podešena iznad 100 °C brzo zagrevanje  može da skрати trajanje zagrevanja.



Kod ovih vrsta grejanja je brzo zagrevanje moguće:

- 4D vreli vazduh 
- Zagrevanje sa gornje/donje strane 

### 9.1 Podešavanje brzog zagrevanja

Za ravnomeran rezultat pripreme, jelo stavljajte u pećnicu tek kada je brzo zagrevanje završeno.

**Napomena:** Trajanje podesite tek kada se završi brzo zagrevanje.



1. Podesite odgovarajuću vrstu grejanja i temperaturu preko 100 °C.  
Kada je podešena temperatura preko 200 °C, brzo zagrevanje se automatski uključuje.
2. Pritisnite "Brzo zagrevanje".  
✓ Simbol  svetli crveno.
3. Pokrenite rad sa .  
✓ Brzo zagrevanje se pokreće.
- ✓ Kada se završi brzo zagrevanje, čuje se zvučni signal. Simbol  ponovo menja boju u belo.
4. Stavite jelo u pećnicu.

### Prekidanje brzog zagrevanja

- ▶ Pritisnite "Brzo zagrevanje".
- ✓ Simbol  ponovo menja boju u belo.

## 10 Vremenske funkcije





Za rad možete da podesite trajanje i vreme kada se rad treba završiti. Alarmni sat može da se podesi nezavisno od režima rada.

Vremenska funkcija	Upotreba
Trajanje 	Ako u nekom režimu rada podesite trajanje, nakon isteka trajanja uređaj automatski prestaje da se zagreva.
Završetak 	Kod trajanja možete da podesite vreme kada će se završiti rad. Uređaj se automatski pokreće, tako da se rad završava u željeno vreme.
Alarmni sat 	Alarmni sat možete da podesite nezavisno od režima rada. On ne utiče na uređaj.

### 10.1 Podešavanje trajanja

Možete da podesite trajanje rada do 24 sata.

**Zahtev:** Podešeni su režim rada i temperatura ili stepen.

1. Pritisnite  "Trajanje".
2. Za podešavanje trajanja, pritisnite odgovarajuću vremensku vrednost, npr. prikaz sati "h" ili prikaz vremena "m".  
✓ Izabrana vrednost je obeležena plavom bojom.
3. Pomoću prstena za podešavanje podesite trajanje.  
Po potrebi resetujte vrednost podešavanja pomoću .
4. Pokrenite rad pomoću .
- ✓ Uređaj počinje da zagreva i trajanje ističe.
- ✓ Kada trajanje istekne, čuje se signal. Na displeju se prikazuje napomena da se rad završio.
5. Kada trajanje istekne:
  - ▶ Po potrebi možete da izvršite dodatna podešavanja i ponovo pokrenete rad.
  - ▶ Kada je jelo gotovo, isključite uređaj pomoću .



### Promena trajanja

Trajanje možete promeniti u svakom trenutku.

1. Pritisnite trajanje .
2. Pomoću prstena za podešavanje promenite trajanje.
- ✓ Izmena se preuzima.

### Prekid trajanja

Trajanje možete da prekinete u svakom trenutku.

1. Pritisnite trajanje .
2. Pomoću  resetujte trajanje.  
**Napomena:** Kod režima rada koji zahtevaju trajanje, uređaj vraća trajanje na unapred podešenu vrednost.  
✓ Izmena se preuzima.





### 10.2 Podešavanje završetka

Možete da pomerite vreme kada treba da se završi trajanje rada do 24 sata.

#### Napomene

- Za dobar rezultat pripreme, nemojte pomerati vreme kada je rad već počeo.
- Da se namirnice ne bi pokvarile, ne ostavljajte ih dugo u pećnici.

#### Zahtevi

- Podešeni su režim rada i temperatura ili stepen.
- Trajanje je podešeno.
- 1. Pritisnite  "Vreme završetka".
- 2. Za podešavanje vremena, pritisnite prikaz vremena ili prikaz minuta.  
✓ Izabrana vrednost je obeležena plavom bojom.
- 3. Pomoću prstena za podešavanje promenite vreme.  
Po potrebi resetujte vrednost podešavanja pomoću .
- 4. Pokrenite rad sa .
- ✓ Displej prikazuje trajanje do početka.
- ✓ Kada dođe vreme početka, uređaj počinje da greje i trajanje ističe.
- ✓ Kada trajanje istekne, čuje se signal. Na displeju se prikazuje napomena da se rad završio.
- 5. Kada trajanje istekne:
  - ▶ Po potrebi možete da izvršite dodatna podešavanja i ponovo pokrenete rad.
  - ▶ Kada je jelo gotovo, isključite uređaj pomoću .

### Izmena završetka

Za dobar rezultat pripreme, podešeno vreme završetka možete da menjate samo dok ne otpočne rad i ne otpočne isticanje trajanja.

1. Pritisnite vreme završetka ⏸.
  2. Pomoću prstena za podešavanje promenite vreme završetka.
- ✓ Izmena se preuzima.

### Prekid završetka

U svakom trenutku možete da obrišete podešeno vreme završetka.

1. Pritisnite vreme završetka ⏸.
  2. Pomoću ⏪ resetujte vreme završetka.  
**Napomena:** Kod režima rada koji zahtevaju trajanje, uređaj vraća vreme završetka trajanja na najpogodnije vreme.
- ✓ Izmena se preuzima.

### 10.3 Podešavanje alarmnog sata

Alarmni sat radi nezavisno od režima rada. Alarmni sat možete da podesite do 24 sata. Alarmni sat poseduje sopstveni signal, tako da možete čuti da li je završen alarmni sat ili trajanje.

1. Na prikazu statusa pritisnite ⋮.
  2. Pritisnite ⌘.
  3. Za podešavanje alarmnog sata, na displeju pritisnite odgovarajuću vremensku vrednost, npr. prikaz minuta "m" ili prikaz sekundi "s".
- ✓ Izabrana vrednost je obeležena plavom bojom.

4. Pomoću prstena za podešavanje podesite alarmni sat.  
Po potrebi resetujte vrednost podešavanja pomoću ⏪.
  5. Za pokretanje alarmnog sata, na displeju pritisnite "Pokreni" ▶.
- ✓ Alarmni sat odbrojava.  
✓ Alarmni sat se vidi na displeju i kada je uređaj isključen.  
✓ Kada je uređaj uključen, na displeju se prikazuju podešavanja rada koji je u toku. Alarmni sat se prikazuje na prikazu statusa.  
✓ Kada alarmni sat istekne, čuje se signal. Na displeju se prikazuje napomena da se alarmni sat završio.

### Promena alarmnog sata

Alarmni sat možete promeniti u svakom trenutku.

1. Ukoliko alarmni sat radi u pozadini, prethodno izaberite alarmni sat pomoću ⌘.
2. Pritisnite II.
3. Pomoću prstena za podešavanje promenite alarmni sat.
4. Potvrdite pomoću ▶.

### Prekid alarmnog sata

Alarmni sat možete da prekinete u svakom trenutku.

1. Ukoliko alarmni sat radi u pozadini, prethodno izaberite alarmni sat pomoću ⌘.
2. Pritisnite II.
3. Pomoću ⏪ resetujte alarmni sat.

---

## 11 Funkcija ventilacije "Crisp Finish"

Funkcija ventilacije "Crisp Finish" ⇒ uklanja vlagu iz pećnice, tako da će jelo da bude hrskavo. Redukuje se vrela para, koja može da izađe kada otvori vrata uređaja.

### 11.1 Odgovarajuće vrste grejanja sa funkcijom ventilacije

Za funkciju ventilacije namenjene su samo određene vrste grejanja.

Funkciju ventilacije možete da koristite kod sledećih vrsta grejanja:

- 4D vrela vazduh Ⓢ
- Zagrevanje sa gornje/donje strane □
- Roštilj sa cirkulacijom vazduha Ⓢ
- Stepen za pripremu pice Ⓢ

### 11.2 Podešavanje funkcije ventilacije

Funkciju ventilacije možete da uključite u svakom trenutku, takođe i nakon početka rada.

1. Podesite odgovarajuću vrstu grejanja i temperaturu.  
Po potrebi možete da izvršite dodatna podešavanja i da ih kombinujete sa funkcijom ventilacije.
2. Pritisnite ⇒ "Crisp Finish".
3. Na prstenu za podešavanje pritisnite "Uključi".
4. Pokrenite rad pomoću <sup>start</sup>stop.
- ✓ Uređaj počinje da greje.
- ✓ Na displeju se prikazuju vrednosti podešavanja.
5. Kada je jelo gotovo, isključite uređaj pomoću ⏪.

**Napomena:** Tokom rada mogu da se čuju pojačani vukovi ventilatora.

### Prekid funkcije ventilacije

Funkciju ventilacije možete da isključite u svakom trenutku.

1. Pritisnite ⇒ "Crisp Finish".
  2. Na prstenu za podešavanje pritisnite "Isključeno".
- ✓ Režim rada teče dalje bez funkcije ventilacije.

---

## 12 Termometar za pečenje









Vršite preciznu termičku obradu, tako što ćete termometar za pečenje ↻ staviti u jelo i na uređaju podesiti temperaturu jezgra. Termometar za pečenje meri temperaturu jezgra unutar jela. Čim se u jelu postigne podešena

temperatura jezgra, uređaj automatski prestaje da se zagreva.

## 12.1 Odgovarajuće vrste grejanja sa termometrom za pečenje

Za režim rada sa termometrom za pečenje namenjene su samo određene vrste grejanja.

Termometar za pečenje možete da koristite kod sledećih vrsta grejanja:

- 4D vreli vazduh 
- Zagrevanje sa gornje/donje strane 
- Blagi vreli vazduh 
- Blago zagrevanje sa gornje/donje strane 
- Roštilj sa cirkulacijom vazduha 
- Stepem za pripremu pice 
- Priprema na umerenoj temperaturi 
- Zagrevanje sa donje strane 
- Zadržavanje toplote 

## 12.2 Ubacivanje termometra za pečenje

Koristite isporučeni termometar za pečenje ili naručite odgovarajući termometar za pečenje preko našeg korisničkog servisa.

### UPOZORENJE – Opasnost od strujnog udara!

Kod pogrešnog termometra za pečenje može da se oštetiti izolacija.

- ▶ Koristite samo termometre za pečenje koji su namenjeni za ovaj uređaj.

### PAŽNJA

Termometar za pečenje bi se mogao oštetiti.

- ▶ Nemojte da prikleštite kabl termometra za pečenje.
- ▶ Kako prevelika toplota ne bi oštetila termometar za pečenje, razmak između grejača za pečenje roštilja i termometra za pečenje mora da bude nekoliko centimetara. Meso tokom pečenja može da naraste.

### UPOZORENJE – Opasnost od povrede!

Termometar za pečenje ima oštar vrh.

- ▶ Termometar za pečenje koristite pažljivo.

**Napomena:** Ako su šine za izvlačenje zakačene na visini 3, termometar za pečenje ne možete da postavite u pećnicu. Otkaçite šine za izvlačenje ili ih postavite na drugu visinu.

→ "Postolja", Stranica 30

1. Termometar za pečenje umetnite u jelo.

Termometar za pečenje ima tri merne tačke. Vodite računa o tome da se najmanje srednja merna tačka nalazi u jelu.

Tanki komadi mesa	Termometar za pečenje umetnite u meso sa strane na najdebljem mestu.
-------------------	--

Debeli komadi mesa	Termometar za pečenje umetnite u meso odozgo ukoso do kraja.
--------------------	--

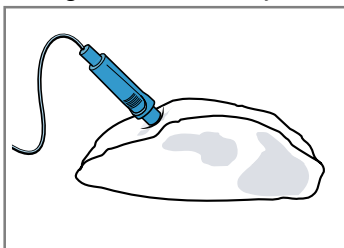

**Napomena:** Ukoliko želite da okrenete jelo, termometar za pečenje stavite u jelo sa bočne strane tako da ga ne morate vaditi prilikom okretanja.

Živina	Termometar za pečenje umetnite u najdeblji deo pilećih prsa do kraja. U zavisnosti od strukture živinskog mesa ubacite termometar za pečenje poprečno ili uzdužno.
--------	--

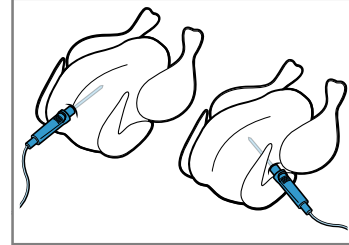

Okrenite živinsko meso i postavite ga na rešetku tako da prsa budu okrenuta nadole.

Riba	Kod cele ribe, umetnite termometar za pečenje iza glave ribe do kaja u smeru srednje kosti.
------	---

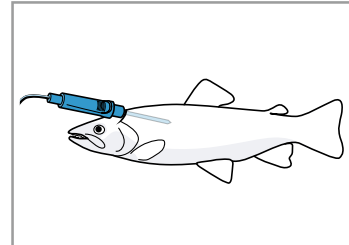

Ribu bez okretanja postavite na rešetku u plivajući položaj, za to upotrebite npr. polovinu krompira kao potporu.



2. Stavite jelo sa termometrom za pečenje u pećnicu.
3. Priklučak termometra za pečenje utaknite u utičnicu levo u pećnici.

**Napomena:** Ukoliko okrećete jelo, nemojte vaditi termometar za pečenje. Nakon okretanja proverite da li je termometar za pečenje pravilno postavljen u jelu.

## 12.3 Podešavanje termometra za pečenje

Možete da podesite temperaturu jezgra između 30 °C i 99 °C.

### Zahtevi

- Jelo sa termometrom za pečenje je u pećnici.
  - Termometar za pečenje je utaknut u pećnici.
1. U meniju pritisnite "Vrste grejanja".
  2. Pritisnite željenu vrstu grejanja.
  3. Pomoću prstena za podešavanje podesite temperaturu pećnice.  
Podesite temperaturu pećnice najmanje za 10 °C više nego što je podešena temperatura jezgra.  
Temperaturu pećnice nemojte podešavati preko 250 °C.
  4. Pritisnite  "Termometar za pečenje".
  5. Pomoću prstena za podešavanje podesite temperaturu jezgra.  
Po potrebi resetujte vrednost podešavanja pomoću .

6. Pokrenite rad sa <sup>start</sup>stop.
- ✓ Uređaj počinje da greje.
  - ✓ Na displeju se prikazuju vrednosti podešavanja i koliko dugo je režim rada već u toku.
  - ✓ Kada je temperatura jezgra postignuta, čuje se signal. Na displeju se prikazuje napomena da se rad završio. Uređaj prestaje da greje. Kod vrste grejanja Priprema na umerenoj temperaturi, uređaj nastavlja da greje.

#### 7. ⚠ **UPOZORENJE – Opasnost od opekotina!**

Pećnica, pribor i termometar za pečenje se veoma zagrevaju.

- ▶ Vreli pribor i termometar za pečenje uvek izvadite pomoću krpe za posuđe iz pećnice.

Kada se postigne temperatura jezgra:

- ▶ Po potrebi možete da izvršite dodatna podešavanja i ponovo pokrenete rad.
- ▶ Kada je jelo gotovo, isključite uređaj pomoću  $\odot$ .
- ▶ Termometar za pečenje izvucite iz utičnice u pećnici.
- ▶ Termometar za pečenje izvucite iz namirnice i izvadite ga iz pećnice.

#### Saveti

- Termometar za pečenje možete da kombinujete i sa drugim režimima rada, npr:
  - → "Jela", *Stranica 16*
- Termometar za pečenje možete da koristite i bez podešene temperature jezgra. Temperaturu jezgra za jelo možete da pročitate na displeju i po potrebi završite rad ručno.

#### Promena temperature

Nakon početka rada možete da promenite temperaturu pećnice i temperaturu jezgra u svakom trenutku.

1. Pritisnite temperaturu pećnice ili temperaturu jezgra.
  2. Pomoću prstena za podešavanje promenite temperaturu.
- ✓ Izmena se preuzima.

#### Promena vrste grejanja

Ako promenite vrstu grejanja, ostala podešavanja će se takođe resetovati.

1. Pritisnite <sup>start</sup>stop.
2. Pritisnite  $\leftarrow$ .
3. Pritisnite željenu vrstu grejanja.
4. Ponovo podesite rad i pokrenite ga pomoću <sup>start</sup>stop.

### 12.4 Temperatura jezgra različitih namirnica

Ovde možete pogledati orijentacione vrednosti za temperature jezgra različitih namirnica.

Orijentacione vrednosti zavise od kvaliteta i karakteristika namirnice. Nemojte da koristite duboko smrznuta jela.

Živina	Temperatura jezgra u °C
Piletina	80 - 85
Pileća prsa	75 - 80
Pačije meso	80 - 85
Pačije grudji, roze	55 - 60
Ćuretina	80 - 85
Ćureća prsa	80 - 85
Guščije meso	80 - 90

Svinjetina	Temperatura jezgra u °C
Svinjski vrat	85 - 90
Svinjski file, slabo pečen	62 - 70
Svinjska leđa, dobro pečena	72 - 80

Govedina	Temperatura jezgra u °C
Goveđi file ili rozbif, engleski	45 - 52
Goveđi file ili rozbif, slabo pečen	55 - 62
Goveđi file ili rozbif, dobro pečen	65 - 75

Teletina	Temperatura jezgra u °C
Teleće pečenje ili potplečka, nemasno	75 - 80
Teleće pečenje, plečka	75 - 80
Teleća kolenica	85 - 90

Jagnjetina	Temperatura jezgra u °C
Jagnjeći but, roze	60 - 65
Jagnjeći but, dobro pečen	70 - 80
Jagnjeća leđa, roze	55 - 60

Riba	Temperatura jezgra u °C
Riba, cela	65 - 70
Ribljii file	60 - 65

Ostalo	Temperatura jezgra u °C
Rotat od mlevenog mesa, sve vrste mesa	80 - 90

## 13 Jela

Pomoću režima rada "Jela" uređaj pruža podršku u pripremi različitih jela i automatski bira optimalna podešavanja.

**Napomena:** U zavisnosti od tipa uređaja ili verzije softvera uređaja, funkcija pretrage "Assist Plus" vam pokazuje programirano jelo koje najbolje odgovara.  
→ "Funkcija pretrage Assist Plus", *Stranica 18*

Ako želite ručno da listate kroz programirana jela, promenite osnovna podešavanja "Assist Plus" u skladu sa tim. Tako će se u meniju umesto funkcije pretrage "Assist Plus", prikazati funkcija "Jela".

→ "Osnovna podešavanja", *Stranica 19*

## 13.1 Posude za jela

Rezultat pripreme zavisi od kvaliteta i veličine posuđa. Koristite posuđe koje je otporno na toplotu koje je namenjeno za korišćenje na temperaturama do 300 °C. Najpogodnije je posuđe od stakla ili staklene keramike. Pečenje treba da prekrije otprilike 2/3 dna posuđa.

Posuđe od sledećih materijala nije odgovarajuće:

- svetao, sjajni aluminijum
- neglazirana glina
- plastika ili plastične drške

## 13.2 Mogućnosti podešavanja jela

Za optimalnu pripremu jela, uređaj koristi različita podešavanja u zavisnosti od jela.

Na displeju vidite aktuelna podešavanja. Određena podešavanja možete da prilagodite. Sledite informacije na displeju.

**Napomena:** Rezultat pripreme zavisi od kvaliteta i konzistencije namirnica. Koristite sveže namirnice, najbolje one koje su rashlađene u frižideru. Duboko zamrznuta jela koristite direktno iz zamrzivača.

### Saveti i napomene uz podešavanja

Kada podešavate jelo, displej prikazuje informacije koje su relevantne za to jelo, npr:

- Odgovarajuća visina ubacivanja
- Odgovarajući pribor ili posuda
- Dodavanje tečnosti
- Trenutak za okretanje ili mešanje

Kada se dostigne taj trenutak, čuje se signal.

Za pozivanje informacija, pritisnite ⓘ ili "Informacija". Pojedine napomene se prikazuju automatski.

### Programi

U programima su unapred definisani optimalna vrsta grejanja, temperatura i trajanje.

Za optimalan rezultat pripreme, morate dodatno da podesite težinu, debljinu ili stepen pripreme. Podešavanje je moguće samo u predviđenom opsegu.

Ukoliko nije drugačije navedeno, podesite ukupnu težinu jela.

### Preporuke za podešavanje

Za preporuke za podešavanje je definisana optimalna vrsta grejanja.

Definisanu temperaturu i trajanje možete da prilagodite.

### Jela sa termometrom za pečenje

Kod nekih jela možete da koristite termometar za pečenje .

Temperaturu i temperaturu jezgra možete da prilagodite.

→ "Termometar za pečenje", *Stranica 14*

### Senzor za pečenje

Pojedina jela odgovaraju za pripremu sa senzorom za pečenje . Ne morate da vršite dodatna podešavanja. Senzor za pečenje nadgleda proces pečenja u pećnici. Uređaj samostalno reguliše podešavanja i završava rad kada je jelo gotovo.

### Napomene

- Senzor za pečenje nemojte koristiti ako je jelo već pečeno. U tom slučaju rezultat pečenja ne bi odgovarao.

- Otprilike 5 minuta nakon pokretanja rada sa senzorom za pečenje više nemojte otvarati vrata uređaja. Režim sa senzorom za pečenje se prekida. Ukoliko morate da otvorite vrata uređaja, nakon toga pokrenite rad bez senzora za pečenje ili prekinite rad i podesite ga ručno. Kontrolišite postupak pripreme sve dok jelo ne bude gotovo.
- Za optimalan rezultat pečenja, koristite tamne kalupe od metala.

### PAŽNJA

Korišćenjem silikonskih kalupa ili folija, poklopaca ili pribora koji sadrže silikon, može da se ošteti senzor za pečenje. Oštećenja mogu nastati i kada senzor za pečenje nije aktivan.

- ▶ Nemojte da upotrebljavate silikonske kalupe ili folije, poklopce ili pribor koji sadrže silikon.
- ▶ U pećnici nemojte držati predmete od silikona.

### Prognoza preostalog vremena za rad

Ako je uređaj povezan sa Home Connect, uređaj može da prognozira pretpostavljeno preostalo vreme postupka pripreme.

Prvo preostalo vreme se prikazuje na displeju nakon otprilike 1 minuta. Preostalo vreme se neprestano iznova obračunava i ažurira.

**Napomena:** Prognoziranje preostalog vremena nije dostupno za sva jela.

## 13.3 Pregled jela

Kada pozovete režim rada, na uređaju vidite pojedinačna jela koja su raspoloživa.

Izbor jela zavisi od opreme vašeg uređaja.

Jela su sortirana prema kategorijama i jelima.

**Napomena:** U osnovnim podešavanjima možete da podesite prikazana jela u skladu sa vašim regionom.

→ "Osnovna podešavanja", *Stranica 19*

Kategorija	Jela
Senzor za pečenje	Kolači Sitna peciva Hleb, zemičke Pikantni kolači, pica, francuska pita Proizvodi od krompira, zamrznuti
Kolači	Kolači u kalupima Kolači na plehu Sitna peciva Domaći keks
Hleb, zemičke	Hleb Zemičke
Pica, pikantni kolači	Pica Pikantni kolači, francuska pita
Nabujci, sufle	Nabujak, pikantni, sveži, kuvani sastojci Gratinirani krompir, sirovi sastojci, visina 4 cm Lazanje, sveže Lazanje, hladne Nabujak, slatki, sveži Voćni krambil Sufle u kalupima za porcije Jorkširski puding

Kategorija	Jela
Živina	Piletina Patka, guska Ćuretina
Meso	Svinjetina Govedina Teletina Jagnjetina Divljač Jela od mesa
Riba	Cela riba Riblji file
Zamrznuti proizvodi	Pica Nabujci Proizvodi od krompira Živinsko meso, riba Zemičke
Prilozi, povrće	Krompir Povrće

### 13.4 Podešavanje jela

- U meniju pritisnite "Jela".
  - Pritisnite željenu kategoriju.
  - Pritisnite željeno jelo.
  - Pritisnite željeno jelo.
    - Savet:** Za pojedina jela možete da izaberete preferiranu vrstu pripreme.
    - "Mogućnosti podešavanja jela", Stranica 17
- ✓ Na displeju se prikazuju podešavanja za jelo.

- Po potrebi prilagodite podešavanja.
  - U zavisnosti od jela, možete da prilagodite samo određena podešavanja.
  - "Mogućnosti podešavanja jela", Stranica 17
- Da biste dobili informacije npr. o priboru i visini ubacivanja, pritisnite ⓘ"Informacija".
- Pokrenite rad sa <sup>start</sup><sub>stop</sub>.
- ✓ Uređaj počinje da zagreva i trajanje ističe.
- ✓ Kod jela sa senzorom pečenja ili u režimu sa termometrom za pečenje (u zavisnosti od opreme uređaja) se trajanje ne prikazuje. Na displeju se prikazuju vrednosti podešavanja i koliko dugo je režim rada već u toku. Ukoliko je uređaj povezan sa Home Connect, kod pojedinih jela se prikazuje prognozirano preostalo vreme.
  - "Prognoza preostalog vremena za rad", Stranica 17
- ✓ Kada je jelo gotovo, čuje se signal. Uređaj prestaje da greje.
- Kada trajanje istekne:
  - ▶ Po potrebi možete da izvršite dodatna podešavanja i ponovo pokrenete rad.
  - ▶ Kada je jelo gotovo, isključite uređaj pomoću ⏻.

### 13.5 Funkcija automatskog isključivanja

Funkcija automatskog isključivanja  za jela omogućuje opušteno pečenje i prženje. Kada se rad završi, uređaj automatski prestaje da se zagreva. Za optimalan rezultat pripreme, izvadite jelo iz pećnice kada se rad završi.

## 14 Funkcija pretrage "Assist Plus"

"Assist Plus" je funkcija inteligentne pretrage Unesite šta želite da kuvate i uređaj će vam pokazati programirano jelo koje najbolje odgovara ili memorisana podešavanja za jelo.

→ "Jela", Stranica 16

→ "Favoriti", Stranica 19

### Napomene

- U zavisnosti od tipa uređaja / verzije softvera uređaja, prethodno morate da preuzmete ovu funkciju na uređaj. Informišite se u Home Connect aplikaciji.
- Ako želite ručno da listate kroz programirana jela, promenite osnovna podešavanja "Assist Plus" u skladu sa tim. Tako će se u meniju umesto funkcije pretrage "Assist Plus", prikazati funkcija "Jela".
  - "Jela", Stranica 16
  - "Osnovna podešavanja", Stranica 19

### 14.1 Podešavanje funkcije pretrage

Sledite moguće izbore i informacije u meniju „Šta želite da kuvate?“.

**Zahtev:** Obratite pažnju na informacije o jelima, posudu i mogućim podešavanjima.

→ "Jela", Stranica 16

- U meniju pritisnite "Assist Plus".
- ✓ Na displeju se prikazuje red za pretragu kao i kategorije jela i lista memorisanih favorita i poslednjih izabranih jela.

- Da biste direktno izabrali jelo, pritisnite kategoriju ili jelo na listi.
- Da biste tražili jelo, pritisnite red za pretragu 🔍 i unesite jelo na tastaturi.
  - Tokom unosa uređaj predlaže odgovarajuća jela.
- Kada se prikaže odgovarajuće jelo, pritisnite ga.
- U zavisnosti od jela, po potrebi se mogu prilagoditi podešavanja ⚙️.
- Da biste dobili informacije npr. o priboru i nivou, pritisnite ^.
- Pokrenite rad sa <sup>start</sup><sub>stop</sub>.
- ✓ Uređaj počinje da zagreva i trajanje ističe.
- ✓ Kod jela sa senzorom pečenja ili u režimu sa termometrom za pečenje (u zavisnosti od opreme uređaja) se trajanje ne prikazuje. Na displeju se prikazuju vrednosti podešavanja i koliko dugo je režim rada već u toku. Ukoliko je uređaj povezan sa Home Connect, kod pojedinih jela se prikazuje prognozirano preostalo vreme.
  - "Prognoza preostalog vremena za rad", Stranica 17
- ✓ Kada je jelo gotovo, čuje se signal. Uređaj prestaje da greje.
  - "Funkcija automatskog isključivanja", Stranica 18
- Kada trajanje istekne:
  - ▶ Po potrebi možete da izvršite dodatna podešavanja i ponovo pokrenete rad.
  - ▶ Kada je jelo gotovo, isključite uređaj pomoću ⏻.

## 15 Favoriti

U favoritima možete da memorišete svoja podešavanja i da ih ponovo koristite.

**Napomena:** U zavisnosti od tipa uređaja / verzije softvera uređaja, prethodno morate da preuzmete ovu funkciju na uređaj. Informišite se u Home Connect aplikaciji.

### 15.1 Memorisanje favorita

Kao favorite možete da memorišete do 30 različitih režima rada.

1. Kada podesite režim rada, pored naziva režima rada pritisnite pritisnite ☆ u gornjem delu displeja.
2. Po želji promenite naziv favorita pomoću tastature na displeju.
3. Pritisnite "Preuzeti".

### 15.2 Izbor favorita

Ako ste memorisali favorite, možete da ih izaberete radi podešavanja rada.

1. U meniju pritisnite "Favoriti".
  2. Pritisnite željeni favorit.
  3. Po potrebi možete da promenite podešavanja.
  4. Pokrenite rad pomoću start stop.
- ✓ Na displeju se prikazuju vrednosti podešavanja.

### Napomena

Vodite računa o informacijama o različitim režimima rada:

- → "Funkcija ventilacije Crisp Finish", Stranica 14
- → "Termometar za pečenje", Stranica 14

### 15.3 Promena favorita

Memorisane favorite u svakom trenutku možete da promenite, sortirate ili obrišete favorite.

1. U meniju pritisnite "Favoriti".
2. Pritisnite željeni favorit.
3. Pritisnite  pored naziva favorita u gornjem delu displeja.
4. Promenite podešavanje ili naziv favorita.
5. Potvrdite izmenu.

### Sortiranje favorita

1. U meniju pritisnite "Favoriti".
2. Držite pritisnut željeni favorit i prevucite ga na drugi položaj.

### Brisanje favorita

1. U meniju pritisnite "Favoriti".
2. Pritisnite željeni favorit.
3. Pritisnite ☆ pored naziva favorita u gornjem delu displeja.
4. Potvrdite brisanje.





## 16 Zaštita za decu

Osigurajte uređaj, da deca ne bi nesmotreno uključila uređaj ili promenila podešavanja.

### 16.1 Aktiviranje zaštite za decu

Zaštitu za decu možete da aktivirate kada je uređaj uključen ili isključen.

1. Za aktiviranje zaštite za decu:
  - ▶ Ako je uređaj isključen, pritisnite bilo koji prostor na displeju.
  - ▶ Ako je uređaj uključen, pritisnite  na prikazu statusa.

2. Pritisnite .
- ✓ Na displeju se prikazuje napomena za potvrđivanje.
- ✓ Komandna površina je blokirana. Uređaj možete da isključite samo pomoću .
- ✓ Kada je uređaj uključen,  svetli. Kada je uređaj isključen,  ne svetli.

### 16.2 Deaktiviranje zaštite za decu

Zaštitu za decu možete deaktivirati u svakom trenutku.

1. Pritisnite bilo koje mesto na displeju.
  2. Da biste deaktivirali zaštitu za decu, pratite uputstva na displeju tako da se grafika na prstenu potpuno ispunji.
- ✓ Na displeju se prikazuje napomena za potvrđivanje.

## 17 Osnovna podešavanja

Osnovna podešavanja uređaja možete da prilagodite svojim potrebama.

### 17.1 Pregled osnovnih podešavanja

Ovde ćete naći pregled osnovnih podešavanja i fabričkih podešavanja. Osnovna podešavanja zavise od opreme vašeg uređaja.

Više informacija o pojedinačnim osnovnim podešavanjima možete pogledati na displeju koristeći  "Informacija".

Osnovna podešavanja	Izbor
Jezik	Pogledajte izbor na uređaju.
Home Connect	Povežite rernu sa mobilnim krajnjim uređajem i upravljajte rernom daljinski. → "Home Connect ", Stranica 21

Osnovna podešavanja	Izbor
Vreme	Vreme u formatu 24 h.
Displej	Izbor
Osvetljenost	<ul style="list-style-type: none"> <li>▪ Stepeni 1, 2, 3, 4 i 5<sup>1</sup></li> </ul>
Prikaz sati	<ul style="list-style-type: none"> <li>▪ Uključeno, vremenski ograničeno</li> <li>▪ Uključeno (ovo podešavanje povećava potrošnju energije)</li> <li>▪ Isklj.<sup>1</sup></li> </ul>
Vrsta sata	<ul style="list-style-type: none"> <li>▪ Digitalni<sup>1</sup></li> <li>▪ Analogni</li> </ul>
Podešavanje	<ul style="list-style-type: none"> <li>▪ Nivelišite displej horizontalno i vertikalno.</li> </ul>
Zvuk	Izbor
Zvuk tastera	<ul style="list-style-type: none"> <li>▪ Uklj.<sup>1</sup></li> <li>▪ Isklj.</li> </ul>
Jačina zvuka	<ul style="list-style-type: none"> <li>▪ Stepeni 1, 2, 3, 4 i 5<sup>1</sup></li> </ul>
Zvučni signal	<ul style="list-style-type: none"> <li>▪ Veoma kratko trajanje (jedanput)</li> <li>▪ Kratko trajanje (oko 5 sekundi)</li> <li>▪ Srednje trajanje (oko 10 sekundi)<sup>1</sup></li> <li>▪ Dugo trajanje (oko 30 sekundi)</li> </ul>
Podešavanja uređaja	Izbor
Vreme naknadnog rada ventilatora	<ul style="list-style-type: none"> <li>▪ Minimalno</li> <li>▪ Preporučeno<sup>1</sup></li> <li>▪ Dugo</li> <li>▪ Veoma dugo</li> </ul>
Sistem za izvlačenje	<ul style="list-style-type: none"> <li>▪ Nije nadograđeno (kod postolja i 1-strukog dela na izvlačenje)<sup>1</sup></li> <li>▪ Nadograđeno (kod 2-strukog i 3-strukog dela na izvlačenje)</li> </ul>
Osvetljenje	<ul style="list-style-type: none"> <li>▪ Tokom pripreme i kada otvorite vrata<sup>1</sup></li> <li>▪ Samo kada otvorite vrata</li> <li>▪ Uvek isklj.</li> </ul>
Personalizacija	Izbor
Logo marke	<ul style="list-style-type: none"> <li>▪ Prikazati<sup>1</sup></li> <li>▪ Ne prikazati</li> </ul>
Režim rada nakon uključivanja	<ul style="list-style-type: none"> <li>▪ Glavni meni<sup>1</sup></li> <li>▪ Vrste grejanja</li> <li>▪ Jela</li> <li>▪ Omiljeni napici</li> </ul>
Proteklo vreme pečenja	<ul style="list-style-type: none"> <li>▪ Ne prikazati</li> <li>▪ Prikazati<sup>1</sup></li> </ul>
Regionalna jela	<ul style="list-style-type: none"> <li>▪ Sva<sup>1</sup></li> <li>▪ Evropska jela</li> <li>▪ Jela na engleski način</li> </ul>
Jela	<ul style="list-style-type: none"> <li>▪ Sva<sup>1</sup></li> <li>▪ Bez svinjskog mesa</li> <li>▪ Samo košer</li> </ul>
Zaštita za decu	<ul style="list-style-type: none"> <li>▪ Blokiranje vrata + blokiranje tastera</li> <li>▪ Samo blokiranje tastera<sup>1</sup></li> <li>▪ Deaktivirano</li> </ul>

Personalizacija	Izbor
Automatsko brzo zagrevanje	<ul style="list-style-type: none"> <li>▪ Isklj.</li> <li>▪ Uklj.<sup>1</sup></li> </ul>
Assist Plus	<ul style="list-style-type: none"> <li>▪ Ručno listanje kroz jela</li> <li>▪ "Assist Plus" funkcija inteligentne pretrage<sup>1</sup></li> </ul>
Fabrička podešavanja	Izbor
Fabrička podešavanja	<ul style="list-style-type: none"> <li>▪ Vratiti</li> </ul>
Informacije	Prikaz
Informacija o uređaju	Prikaz tehničkih informacija o uređaju.

## 17.2 Promena osnovnih podešavanja

1. U meniju pritisnite "Osnovna podešavanja".
2. Pritisnite željeni opseg osnovnog podešavanja.
3. Pritisnite željeno osnovno podešavanje.
4. Pritisnite željeni izbor za osnovno podešavanje.
- ✓ Izmena se kod većine osnovnih podešavanja preuzima direktno.
5. Za promenu dodatnih osnovnih podešavanja, vratite se pomoću < i izaberite drugo podešavanje.
6. Da biste napustili osnovna podešavanja, pomoću △ se vratite u meni ili isključite uređaj pomoću ○.
- ✓ Promene su memorisane.

**Napomena:** Nakon nestanka struje, sve vaše promene ostaju sačuvane.

## 17.3 Podešavanje vremena

1. U meniju pritisnite "Osnovna podešavanja".
2. Pritisnite "Vreme".
3. Za podešavanje vremena, pritisnite prikaz sati ili prikaz minuta.
- ✓ Izabrana vrednost je obeležena plavom bojom.
4. Pomoću prstena za podešavanje podesite vreme.
  - ▶ Minute odbrojavaju u koracima od 5 minuta. Za precizno podešavanje, držite pritisnut odgovarajući deo u prstenu za podešavanje otprilike 1–2 sekunde. Minute se prikazuju u tačkama. Pomoću prstena za podešavanje podesite minute.
5. Da biste napustili osnovna podešavanja, pomoću △ se vratite u meni ili isključite uređaj pomoću ○.
- ✓ Vreme je sačuvano.

<sup>1</sup> Fabričko podešavanje (može da se razlikuje u zavisnosti od tipa uređaja)

## 18 Home Connect

Ovaj uređaj podržava povezivanje sa mrežom. Povežite svoj uređaj sa mobilnim krajnjim uređajem, da biste preko Home Connect aplikacije rukovali funkcijama, prilagodavali osnovna podešavanja ili nadgledali trenutno radno stanje.

Home Connect usluge nisu dostupne u svim zemljama. Dostupnost Home Connect funkcije zavisi od dostupnosti Home Connect usluga u vašoj zemlji. Informacije o tome naći ćete na: [www.home-connect.com](http://www.home-connect.com).

Aplikacija Home Connect će vas voditi kroz postupak prijavljivanja. Pratite uputstva i pridržavajte se napomena u aplikaciji Home Connect.

### Napomene

- Obratite pažnju na napomene o bezbednosti u ovom uputstvu za upotrebu i vodite računa o tome da se one poštuju i kada uređajem upravljate putem aplikacije Home Connect.  
→ "Bezbednost", Stranica 2
- Rukovanje na samom uređaju uvek ima prioritet. Tada nije moguće rukovanje putem Home Connect aplikacije.
- U umreženom stanju pripravnosti uređaju je potrebno maks. 2 W.

### 18.1 Podešavanje aplikacije Home Connect

#### Zahtevi

- Uređaj je povezan sa strujnom mrežom i uključen.
  - Imate mobilni krajnji uređaj sa aktuelnom verzijom operativnog sistema iOS ili Android, npr. pametni telefon.
  - Uređaj je u dometu kućne WLAN mreže (Wi-Fi) na mestu na kom je postavljen.
  - Mobilni krajnji uređaj i uređaj su u dometu WLAN signala kućne mreže.
1. Skenirajte sledeći QR kôd.



Preko QR koda možete da instalirate aplikaciju Home Connect i povežete uređaj.

2. Pratite uputstva u aplikaciji Home Connect.

### 18.2 Podešavanja za Home Connect

U osnovnim podešavanjima uređaja možete da prilagodite podešavanja za Home Connect, kao i podešavanja mreže. Koja podešavanja će se prikazivati na displeju zavisi od toga da li je Home Connect funkcija podešena i da li je uređaj povezan sa kućnom mrežom.

Osnovno podešavanje	Moguća podešavanja	Objašnjenje
Home Connect pomoćni sistem	Pokretanje pomoćnog sistema Prekidanje veze	Pomoću Home Connect pomoćnog sistema možete da povežete uređaj sa aplikacijom Home Connect. <b>Napomena:</b> Kada Home Connect pomoćni sistem koristite prvi put, na raspolaganju je podešavanje "Pokretanje pomoćnog sistema".
WiFi	Uklj. Isklj.	Pomoću WiFi funkcije možete da isključite povezivanje uređaja na mrežu. Kada se jednom uspešno povežete, možete da deaktivirate WiFi, a da ne izgubite detaljne podatke. Kada ponovo aktivirate WiFi, uređaj se automatski povezuje. <b>Napomena:</b> U umreženom stanju pripravnosti, uređaju je potrebno maksimalno 2 W.
Status daljinskog upravljanja	Monitoring Manuelno daljinsko pokretanje Permanentno daljinsko pokretanje	Tokom monitoringa, u aplikaciji možete da prikazete samo radno stanje uređaja. Ako izvršite promenu sa monitoringa ili neprekidnog daljinskog starta na ručni daljinski start, svaki put morate da aktivirate daljinski start. Vrata uređaja možete da otvorite u roku od 15 minuta nakon aktiviranja daljinskog pokretanja. Daljinsko pokretanje se time ne deaktivira. Po isteku 15 minuta, otvaranjem vrata uređaja se deaktivira manuelno daljinsko pokretanje. Kod permanentnog daljinskog pokretanja, u svakom trenutku možete daljinski da pokrenete uređaj i rukujete njime. Ako uređajem često rukujete daljinski, predlažemo da daljinsko pokretanje podesite na permanentno.

## 18.3 Rukovanje uređajem sa Home Connect aplikacijom

Pomoću Home Connect aplikacije možete daljinski da podesite uređaj i rukujete njime.

### ⚠ UPOZORENJE – Opasnost od požara!

Ako se u pećnici ostave zapaljivi predmeti, oni mogu da se zapale.

- ▶ Nikada ne ostavljajte zapaljive predmete u pećnici.
- ▶ Ako se pojavi dim, isključite uređaj ili izvucite utikač iz utičnice i ostavite vrata zatvorena kako biste ugušili eventualni plamen.

### Zahtevi

- Uređaj je isključen.
  - Uređaj je povezan sa kućnom mrežom i Home Connect aplikacijom.
  - Radi podešavanja uređaja pomoću aplikacije, u osnovnom podešavanju Status daljinskog upravljanja mora da bude aktivirano manuelni ili permanentni daljinski start.
1. Za aktiviranje ručnog daljinskog starta, pritisnite . Potvrda na rerni je potrebna samo ako izvršite promenu sa monitoringa ili neprekidnog daljinskog starta na ručni daljinski start. Kod neprekidnog daljinskog starta nije potrebna potvrda na rerni.
  2. Izvršite podešavanje u Home Connect aplikaciji i pošaljite ga uređaju.

### Napomene

- Kada na uređaju pokrenete režim rada rerne, daljinsko pokretanje se automatski aktivira. Podešavanja možete da promenite preko Home Connect aplikacije ili pokrenite novi program.
- Vrata uređaja možete da otvorite u roku od 15 minuta nakon aktiviranja daljinskog pokretanja. Daljinsko pokretanje se time ne deaktivira. Po isteku 15 minuta, otvaranjem vrata uređaja se deaktivira manuelno daljinsko pokretanje.

## 18.4 Ažuriranje softvera

Pomoću funkcije ažuriranja softvera ažuriraće se softver vašeg uređaja, na primer radi optimizacije, otklanjanja problema, za bezbednosne ispravke kao i za dodatne funkcije i usluge. Zbog toga se prikazi kao i rukovanje na displeju mogu neznatno razlikovati.

Preduslov je da ste registrovani korisnik aplikacije Home Connect, da ste instalirali aplikaciju na svom mobilnom krajnjem uređaju i da ste se povezali sa Home Connect serverom.

Ako je na raspolaganju ažuriranje softvera, dobićete obaveštenje putem aplikacije Home Connect, a onda putem aplikacije možete pokrenuti ažuriranje softvera.

Ako ste povezani sa kućnom WLAN mrežom (Wi-Fi), nakon uspešnog preuzimanja, instalaciju možete da pokrenete putem aplikacije Home Connect. Nakon uspešne instalacije, dobićete informacije preko aplikacije Home Connect.

Aktuelna verzija softvera se nalazi u aplikaciji Home Connect u delu sa informacijama o uređaju.

### Napomene

- Ažuriranje softvera se sastoji iz dva koraka.
  - Prvi korak je preuzimanje.
  - Drugi korak je instalacija na uređaju.
- Za vreme preuzimanja možete i dalje da koristite uređaj. U zavisnosti od ličnih podešavanja u aplikaciji, ažuriranje softvera se može preuzeti i automatski.
- Instalacija traje nekoliko minuta. Tokom instalacije ne možete da koristite uređaj.
- U slučaju bezbednosnih ispravki preporučuje se da instalaciju izvršite što je pre moguće.

## 18.5 Daljinska dijagnostika

Pomoću daljinske dijagnostike korisnički servis može da pristupi vašem uređaju ukoliko se sa odgovorajućom željom obratite korisničkom servisu, vaš uređaj je povezan sa Home Connect serverom i daljinska dijagnostika je dostupna u zemlji u kojoj koristite uređaj.

**Savet:** Ostale informacije kao i napomene o dostupnosti daljinske dijagnostike u vašoj zemlji nalaze se u Servise/Support delu lokalne veb-stranice: [www.home-connect.com](http://www.home-connect.com).

## 18.6 Zaštita ličnih podataka

Obratite pažnju na napomene o zaštiti podataka.

Prilikom prvog povezivanja uređaja sa kućnom mrežom koja je povezana na internet, uređaj serveru Home Connect šalje sledeće kategorije podataka (prva registracija):

- Jedinstvena oznaka uređaja (koja se sastoji od ključa uređaja i MAC adrese povezanog Wi-Fi komunikacionog modula).
- Sigurnosni sertifikat Wi-Fi komunikacionog modula (za osiguravanje informacija o vezi).
- Aktuelna verzija softvera i hardvera vašeg kućnog uređaja.
- Status eventualnog prethodnog resetovanja na fabrička podešavanja.

Ova prva registracija priprema korišćenje funkcija Home Connect i potrebna je u trenutku kada prvi put želite da koristite funkcije Home Connect.

**Napomena:** Imajte na umu da se Home Connect funkcionalnosti mogu upotrebljavati samo u kombinaciji sa Home Connect aplikacijom. Informacije o zaštiti podataka mogu da se pogledaju u aplikaciji Home Connect.

# 19 Čišćenje i održavanje

Da bi vaš uređaj dugo ostao funkcionalan, pažljivo ga čistite i održavajte.

## 19.1 Sredstvo za čišćenje

Da se različite površine na uređaju ne bi oštetile, nemojte koristiti neodgovarajuće sredstvo za čišćenje.

**⚠ UPOZORENJE – Opasnost od strujnog udara!**

Vlaga koja je prodrla unutra može da prouzrokuje strujni udar.

- ▶ Za čišćenje uređaja nemojte da koristite čistač na paru ili čistač pod visokim pritiskom.

**PAŽNJA**

Neodgovarajuća sredstva za čišćenje oštećuju površine uređaja.

- ▶ Nemojte da upotrebljavate jaka ili abrazivna sredstva za čišćenje.
- ▶ Nemojte da koristite jaka sredstva za čišćenje koja sadrže alkohol.
- ▶ Nemojte da koristite tvrde abrazivne jastučice ili sunđere za ribanje.

- ▶ Nemojte koristiti posebno sredstvo za toplo čišćenje. Sredstvo za čišćenje rerne dok je pećnica topla oštećuje emajl.
- ▶ Nikada ne upotrebljavajte sredstvo za čišćenje rerne dok je pećnica topla.
- ▶ Pre sledećeg zagrevanja, potpuno uklonite ostatke iz pećnice i vrata uređaja.

Kada pomešate različita sredstva za čišćenje, može da dođe do međusobne hemijske reakcije.

- ▶ Nemojte mešati sredstva za čišćenje.
- ▶ Potpuno uklonite ostatke sredstava za čišćenje. So koja se nalazi u novom sunđeru može da ošteti površine.
- ▶ Nove sunđeraste krpe temeljno isperite pre upotrebe.

**Odgovarajuća sredstva za čišćenje**

Koristite samo preporučena sredstva za čišćenje za različite površine na uređaju.

Pridržavajte se uputstva za čišćenje uređaja.

→ "Čišćenje uređaja", Stranica 24

**Prednja strana uređaja**

Površina	Odgovarajuća sredstva za čišćenje	Napomene
Nerđajući čelik	<ul style="list-style-type: none"> <li>▪ Vruća sapunica</li> <li>▪ Specijalna sredstva za negu nerđajućeg čelika za tople površine</li> </ul>	Da biste izbegli koroziju, odmah uklonite fleke od kamenca, masti, skroba i proteina sa površina od nerđajućeg čelika. Sredstvo za negu nerđajućeg čelika nanosite mekom krpom u tankom sloju.
Plastika ili lakirane površine	<ul style="list-style-type: none"> <li>▪ Vruća sapunica</li> </ul>	Nemojte koristiti sredstvo za čišćenje stakla ili strugač za staklo. Da biste izbegli stvaranje fleka koje više ne mogu da se uklone, sredstvo za uklanjanje kamenca odmah uklonite sa površine.
Staklo	<ul style="list-style-type: none"> <li>▪ Vruća sapunica</li> </ul>	Nemojte koristiti sredstvo za čišćenje stakla ili strugač za staklo.

**Vrata uređaja**

Oblast	Odgovarajuća sredstva za čišćenje	Napomene
Stakla na vratima	<ul style="list-style-type: none"> <li>▪ Vruća sapunica</li> <li>▪ Sredstvo za čišćenje rerne</li> <li>▪ Inox spirala za ribanje</li> </ul>	Nemojte da koristite strugač za staklene površine. <b>Savet:</b> Za temeljno čišćenje demontirajte staklo na vratima uređaja. → "Vrata uređaja", Stranica 26
Unutrašnji okvir vrata od nerđajućeg čelika	<ul style="list-style-type: none"> <li>▪ Sredstvo za čišćenje nerđajućeg čelika</li> </ul>	Promene boje se mogu ukloniti sredstvom za čišćenje nerđajućeg čelika. Nemojte koristiti sredstvo za negu nerđajućeg čelika.
Ručka	<ul style="list-style-type: none"> <li>▪ Vruća sapunica</li> </ul>	Da biste izbegli stvaranje fleka koje više ne mogu da se uklone, sredstvo za uklanjanje kamenca odmah uklonite sa površine.

**Pećnica**

Oblast	Odgovarajuća sredstva za čišćenje	Napomene
Emajlirane površine	<ul style="list-style-type: none"> <li>▪ Vruća sapunica</li> <li>▪ Voda sa sirćetom</li> <li>▪ Sredstvo za čišćenje rerne</li> <li>▪ Inox spirala za ribanje</li> </ul>	Kod velike nečistoće natopite površinu i koristite četku ili žicu od nerđajućeg čelika. Za sušenje pećnice nakon čišćenja, ostavite otvorena vrata uređaja.

Oblast	Odgovarajuća sredstva za čišćenje	Napomene
		<p><b>Napomene</b></p> <ul style="list-style-type: none"> <li>▪ Najbolje je da koristite funkciju čišćenja. → "Funkcija čišćenja Pirolitičko samočišćenje", Stranica 24</li> <li>▪ Emajl zagoreva na veoma visokim temperaturama, što rezultira malim razlikama u boji. To ne utiče na funkcionalnost uređaja.</li> <li>▪ Ivce tanjih plehova se ne mogu u potpunosti emajlirati i mogu biti grube. To ne utiče na zaštitu od korozije.</li> <li>▪ Ostaci namirnica formiraju beli sloj na emajliranim površinama. Taj sloj nije štetan po zdravlje. To ne utiče na funkcionalnost uređaja. Sloj možete ukloniti limunskom kiselinom.</li> </ul>
Postolja	<ul style="list-style-type: none"> <li>▪ Vruća sapunica</li> <li>▪ Inox spirala za ribanje</li> </ul>	<p>Kod velike nečistoće natopite površinu i koristite četku ili žicu od nerđajućeg čelika.</p> <p><b>Napomena:</b> Za temeljno čišćenje skinite postolja. → "Postolja", Stranica 30</p>
Sistem za izvlačenje	<ul style="list-style-type: none"> <li>▪ Vruća sapunica</li> </ul>	<p>U slučaju velike nečistoće koristite četku. Da se mast za podmazivanje na šinama za izvlačenje ne bi skinula, čistite ih dok su ugrane. Nemojte da perete u mašini za pranje sudova.</p> <p><b>Napomena:</b> Za temeljno čišćenje skinite sistem za izvlačenje. → "Postolja", Stranica 30</p>
Dodatni pribor	<ul style="list-style-type: none"> <li>▪ Vruća sapunica</li> <li>▪ Sredstvo za čišćenje rerne</li> <li>▪ Inox spirala za ribanje</li> </ul>	<p>Kod velike nečistoće natopite površinu i koristite četku ili žicu od nerđajućeg čelika. Emajlirani pribor se može prati u mašini za pranje sudova.</p>
Termometar za pečenje	<ul style="list-style-type: none"> <li>▪ Vruća sapunica</li> </ul>	<p>U slučaju velike nečistoće koristite četku. Nemojte da perete u mašini za pranje sudova.</p>

## 19.2 Čišćenje uređaja

Da biste izbegli oštećenja uređaja, čistite ga samo na propisani način i sa odgovarajućim sredstvima za čišćenje.

### ⚠ UPOZORENJE – Opasnost od opekotina!

Uređaj i delovi koje možete da dodirnete se tokom rada zagrevaju.

- ▶ Budite pažljivi i ne dodirujte grejne elemente.
- ▶ Udaljite malu decu mlađu od 8 godina.

### ⚠ UPOZORENJE – Opasnost od požara!

Slobodni ostaci jela, masnoća i sokovi od pečenja mogu da se zapale.

- ▶ Pre upotrebe uklonite krupnu prljavštinu iz pećnice, sa grejnih elemenata i pribora.

**Zahtev:** Pridržavajte se napomena o sredstvima za čišćenje.

→ "Sredstvo za čišćenje", Stranica 22

1. Uređaj čistite vrućom sapunicom i krpom za posuđe.
  - ▶ Na nekim površinama možete da koristite alternativno sredstvo za čišćenje.  
→ "Odgovarajuća sredstva za čišćenje", Stranica 23
2. Osušite mekom krpom.

## 20 Funkcija čišćenja "Pirolitičko samočišćenje"

Pomoću funkcije čišćenja "Pirolitičko samočišćenje" 🧼 pećnica se čisti gotovo samostalno.

Pećnicu čistite pomoću funkcije čišćenja na svaka 2 do 3 meseca. Po potrebi možete da koristite funkciju čišćenja i češće.

Funkciji čišćenja je potrebno otprilike 3,9 - 4,8 kWh.

### 20.1 Priprema uređaja za funkciju čišćenja

Da biste ostvarili dobar rezultat čišćenja i sprečili oštećenja, temeljno pripremite uređaj.

### ⚠ UPOZORENJE – Opasnost od požara!

Ako se u pećnici ostave zapaljivi predmeti, oni mogu da se zapale.

- ▶ Nikada ne ostavljajte zapaljive predmete u pećnici.
- ▶ Ako se pojavi dim, isključite uređaj ili izvucite utikač iz utičnice i ostavite vrata zatvorena kako biste ugušili eventualni plamen.

Ostaci hrane, masnoća i saft od pečenja mogu da se zapale tokom funkcije čišćenja.

- ▶ Pre svakog pokretanja funkcije čišćenja, uklonite prljavštinu iz pećnice.
- ▶ Nikada nemojte zajedno čistiti i pribor.

Tokom funkcije čišćenja uređaj spolja postaje veoma vreo.

- ▶ Na dršku vrata nikada nemojte da kačite zapaljive predmete, kao npr. krpe za posuđe.
- ▶ Držite slobodnu prednju stranu uređaja.
- ▶ Udaljite decu.

Ukoliko je zaptivka vrata oštećena, u predelu vrata se gubi velika količina toplote.

- ▶ Nemojte da ribate niti da uklanjate zaptivku.
- ▶ Nikad ne puštajte u rad uređaj sa oštećenom zaptivkom ili bez zaptivke.

1. Izvadite pribor i posuđe iz pećnice. Zajedno možete da čistite i postolja sa delovima za izvlačenje.

**Savet:** Izvadite i postolja da biste uštedeli energiju i postigli bolji rezultat čišćenja u pećnici.

→ "Postolja", *Stranica 30*

2. Uklonite krupnu prljavštinu iz pećnice i sa postolja. Gruba nečistoća može da zagori i da se zalepi i da uklanjanje bude jo teže.
3. Očistite vrata uređaja i ivice pećnice u oblasti zaptivki vrata sapunicom i mekom krpom. Nemojte skidati zaptivač na vratima i nemojte ih ribati. Uklonite veliku prljavštinu sa unutrašnjeg stakla vrata pomoću sredstva za čišćenje rerne.
4. Izvadite predmete iz pećnice. Pećnica mora biti prazna izuzev postolja.

## 20.2 Podešavanje funkcije čišćenja

Provetravajte kuhinju dok je funkcija čišćenja u toku.

### ⚠ UPOZORENJE – Opasnost od ugrožavanja zdravlja!

Fukcija čišćenja zagreva pećnicu na izuzetno visoku temperaturu, kako bi ostaci od prženja, roštilja i pečenja sagoreli. Tada nastaje para, koja može izazvati nadražaj sluznice.

- ▶ Tokom funkcije čišćenja dovoljno provetravajte kuhinju.
- ▶ Ne zadržavajte se duže u prostoriji.
- ▶ Udaljite decu i kućne ljubimce.

### ⚠ UPOZORENJE – Opasnost od opekotina!

Tokom funkcije čišćenja pećnica postaje veoma vrela.

- ▶ Nikada ne otvarajte vrata uređaja.
- ▶ Ostavite uređaj da se ohladi.
- ▶ Udaljite decu.

⚠ Tokom funkcije čišćenja uređaj spolja postaje veoma vreo.

- ▶ Nikada nemojte da dodirujete vrata uređaja.
- ▶ Ostavite uređaj da se ohladi.
- ▶ Udaljite decu.

**Napomena:** Lampica za rernu ne svetli za vreme funkcije čišćenja.

**Zahtev:** .

→ "Priprema uređaja za funkciju čišćenja", *Stranica 24*



1. U meniju pritisnite "Čišćenje".
2. Pritisnite  "Pirrolitičko samočišćenje".
3. Podesite stepen za čišćenje pomoću prstena za podešavanje.

Stepen za čišćenje	Stepen čišćenja	Trajanje u satima
1	Lako	Oko 2:15
2	Jako	Oko 2:30

Trajanje se ne može promeniti.

Možete da pomerite vreme kada će se završiti režim rada.

→ "Podešavanje završetka", *Stranica 13*

4. Pritisnite .
  - ✓ Na displeju se prikazuje napomena sa neophodnim pripremanjima za funkciju čišćenja.
5. Potvrdite preporuku.
  - ✓ Funkcija čišćenja otpočinje i trajanje teče.
  - ✓ Radi vaše sigurnosti, od određene temperature u pećnici se blokiraju vrata uređaja. Na displeju se prikazuje .
  - ✓ Kada je funkcija čišćenja završena, čuje se signal. Na displeju se prikazuje napomena da se rad završio.
6. Isključite uređaj sa .
7. .
  - "Priprema uređaja za rad nakon funkcije čišćenja", *Stranica 25*

## Prekid funkcije čišćenja

Nakon starta, funkciju čišćenja više ne možete zaustaviti ili menjati.

- ▶ Za prekid funkcije čišćenja, isključite uređaj pomoću .

## 20.3 Priprema uređaja za rad nakon funkcije čišćenja

1. Sačekajte da se uređaj ohladi.
2. Preostali pepeo u pećnici, na postoljima i predelu vrata uređaja uklonite vlažnom krpom.
  - "Čišćenje i održavanje", *Stranica 22*
3. Delove za izvlačenje više puta izvucite i ubacite. Tokom funkcije čišćenja mogu nastati promene boje na delovima za izvlačenje. Ove promene boje ne ograničavaju funkciju uređaja.
4. Bele slojeve uklonite limunskom kiselinom.
 

**Napomena:** Bele naslage na emajliranim površinama mogu nastati usled krupne nečistoće. Ti ostaci namirnica ne predstavljaju problem. Naslage ne ograničavaju funkciju uređaja.

**Napomena:** Okvir na unutrašnjoj strani vrata uređaja ili drugi delovi od inoksa na vratima uređaja tokom funkcije čišćenja menjaju boju. Ove promene boje ne ograničavaju funkciju uređaja. Promene boje možete ukloniti sredstvom za čišćenje inoksa.

# 21 Podrška čišćenju

Podrška čišćenju  je brza privremena alternativa čišćenju pećnice. Podrška čišćenju omekšava nečistoću po-

moću isparavanja sapunice. Nakon toga se prljavštine lakše mogu ukloniti.

## 21.1 Podešavanje podrške čišćenju

### ⚠ UPOZORENJE – Opasnost od opekotina!

Od vode u vreloj pećnici može nastati vrela vodena para.

- ▶ Nikada ne sipajte vodu u vruću pećnicu.



**Napomena:** Lampica za rernu ne svetli za vreme podrške čišćenju.

**Zahtev:** Pećnica je potpuno hladna.

1. Izvadite pribor iz pećnice.
2. **PAŽNJA** – Destilovana voda u pećnici izaziva koroziju.

- ▶ Nemojte koristiti destilovanu vodu.

Pomešajte 0,4 litara vode sa jednom kapi sredstva za pranje posuđa i prelijte dno pećnice po sredini.

3. U meniju pritisnite "Čišćenje".
4. Pritisnite  "Podrška čišćenju".  
Trajanje se ne može promeniti.
5. Pritisnite .
- ✓ Na displeju se prikazuje napomena sa neophodnim pripremanjima za podršku čišćenju.
6. Potvrdite preporuku.
- ✓ Podrška čišćenju otpočinje rad i trajanje teče.
- ✓ Kada se podrška čišćenju završi, oglašava se zvučni signal. Na displeju se prikazuje napomena da se rad završio.

7. Isključite uređaj sa .

8. .  
→ "Čišćenje pećnice nakon podrške čišćenju",  
Stranica 26

## 21.2 Čišćenje pećnice nakon podrške čišćenju

### PAŽNJA

Vlažnost koja duže vreme ostaje u pećnici dovodi do korozije.

- ▶ Nakon podrške čišćenju obrišite pećnicu i sačekajte da se potpuno osuši.
1. Sačekajte da se uređaj ohladi.
  2. Preostalu vodu u pećnici obrišite sušavicom koji dobro upija.
  3. Ravne emajlirane površine pećnice očistite krpom za posuđe ili mekom četkom. Tvrdokorne ostatke uklonite spiralom za ribanje od inoksa.
  4. Fleke od kamenca uklonite krpom natopljenom sirćetom i obrišite površinu čistom vodom.
  5. Pećnicu osušite mekom krpom.
  6. Za potpuno sušenje pećnice, ostavite vrata uređaja otprilike 1 sat otvorena ili upotrebite funkciju sušenja.  
→ "Podešavanje sušenja", Stranica 26

## 22 Sušenje

Za sprečavanje preostale vlage, osušite pećnicu nakon podrške čišćenju.

### PAŽNJA

Voda na dnu pećnice tokom rada uređaja na temperaturi preko 120 °C izaziva oštećenja emajla.

- ▶ Nemojte započinjati režim rada, ako na dnu pećnice ima vode.
- ▶ Obrišite vodu sa dna pećnice pre rada.

### 22.1 Sušenje pećnice

Možete sačekati da se pećnica osuši ili upotrebite funkciju Sušenje.



1. Sačekajte da se uređaj ohladi.
2. Uklonite prljavštinu iz pećnice.
3. Očistite vodu iz pećnice.
4. Osušite pećnicu.
  - ▶ Za sušenje pećnice, ostavite vrata uređaja 1 sat otvorena.

- ▶ Za korišćenje funkcije Sušenje, podesite "Funkcija sušenja".  
→ "Podešavanje sušenja", Stranica 26

### Podešavanje sušenja

#### Zahtev:

→ "Sušenje pećnice", Stranica 26

1. U meniju pritisnite "Čišćenje".
2. Pritisnite  "Funkcija sušenja".  
Trajanje se ne može promeniti.
3. Pritisnite .
- ✓ Na displeju se prikazuje napomena sa neophodnim pripremanjima za sušenje.
4. Potvrdite preporuku.
- ✓ Sušenje otpočinje rad i trajanje teče.
- ✓ Kada se sušenje završi, oglašava se signal. Na displeju se prikazuje napomena da se rad završio.
5. Isključite uređaj sa .
6. Za potpuno sušenje pećnice, ostavite vrata uređaja 1 do 2 minuta otvorena.

## 23 Vrata uređaja

Za temeljno čišćenje vrata uređaja, možete da ih demontirate.

**Napomena:** Ostale informacije:



### 23.1 Otkaçivanje vrata uređaja

**Napomena:** Ručke na vratima se razlikuju u zavisnosti od tipa uređaja.

1. Vrata uređaja otvorite do kraja .
2. Otklopite ručicu za blokadu na levoj i desnoj šarki.

Ručica za blokadu je otklopljena

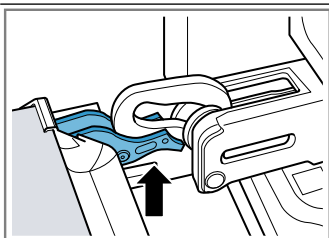

Šarka je osigurana i ne može da škljocne.

Ručica za blokadu je sklopljena

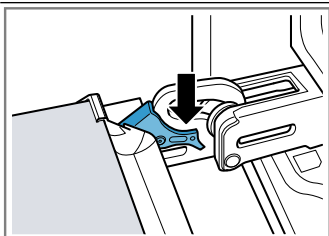

Vrata uređaja su osigurana i ne mogu da se otkače.

✓ Ručice za blokadu su otklopljene. Šarke su osigurane i ne mogu da škljocnu.

3. Vrata uređaja zatvorite do graničnika ①. Sa obe ruke čvrsto obuhvatite vrata uređaja sa leve i desne strane i izvucite ih nagore ②.

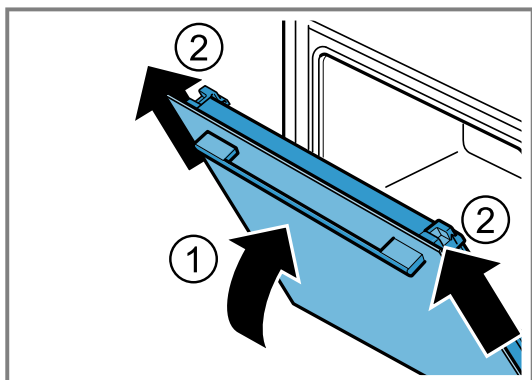

4. Pažljivo postavite vrata uređaja na ravnu površinu.

### 23.2 Kačenje vrata uređaja

1. **Napomena:** Vodite računa da vrata uređaja bez otpora postavite na šarke.

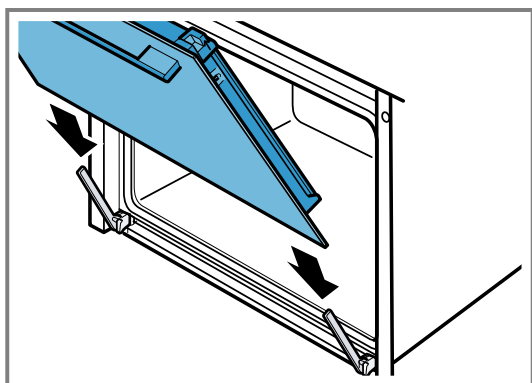

2. Sa obe ruke gurnite vrata uređaja do kraja.

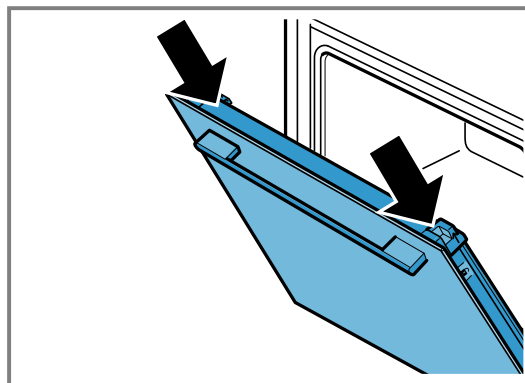

3. Vrata uređaja otvorite do kraja.

4. Zaklopite ručice za blokadu na levoj i desnoj šarki.

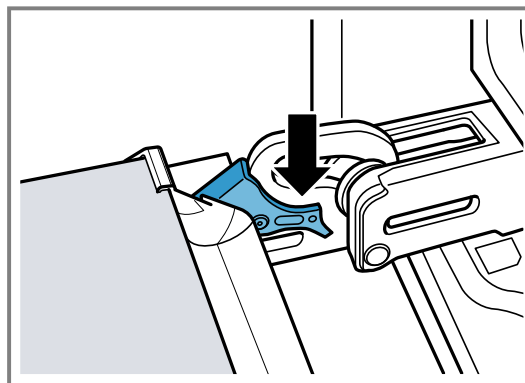

✓ Ručice za blokadu su sklopljene. Vrata uređaja su osigurana i ne mogu da se otkače.

5. Zatvorite vrata uređaja.

### 23.3 Demontaža stakala na vratima

#### ⚠ UPOZORENJE – Opasnost od povrede!

Šarke vrata uređaja se prilikom otvaranja i zatvaranja vrata pomeraju, zbog čega se možete prignječiti.

▶ Ne hvatajte za predeo šarki.

Komponente unutar vrata uređaja mogu da imaju oštre ivice.

▶ Nosite zaštitne rukavice.

**Napomena:** U zavisnosti od tipa uređaja, uređaj ima metalnu lajsnu koja se otvara.

1. Otvorite potpuno vrata uređaja.

2. Otklopite ručicu za blokadu na levoj i desnoj šarki.

✓ Ručice za blokadu su otklopljene. Šarke su osigurane i ne mogu da škljocnu.

3. Vrata uređaja zatvorite do graničnika.

4. Pritisnite levu i desnu dodirnu površinu ① dok se ne čuje klikanje.

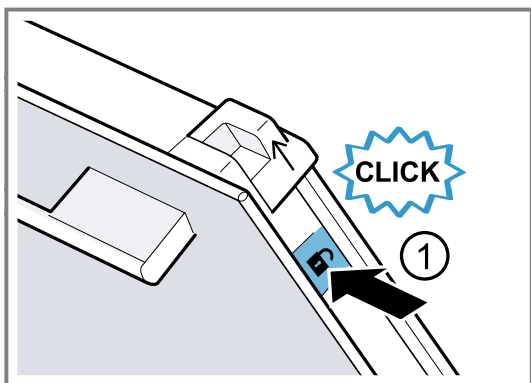

5. Dve klizne kapice pomerite u smeru strelice nagore ②.

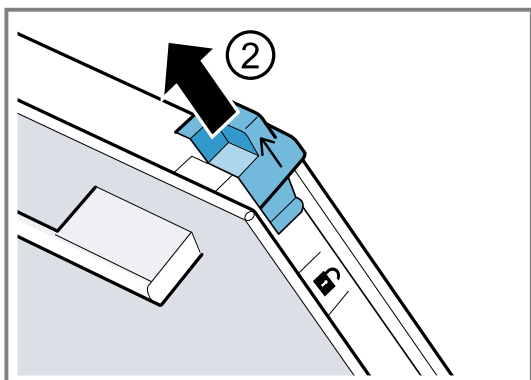

6. Izvucite unutrašnje staklo ukoso nagore i pažljivo ga spustite na ravnu površinu.  
7. U zavisnosti od tipa uređaja, otvorite levu ili desnu metalnu lajsnu u smeru strelice ①.

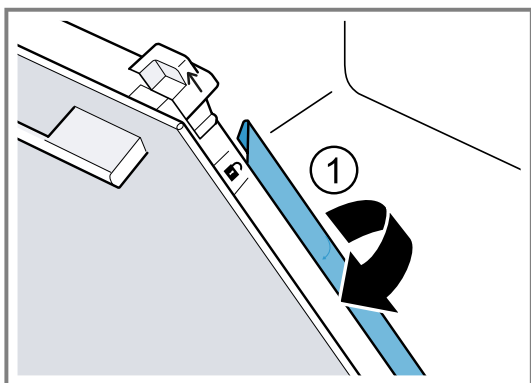

8. Izvucite prvo i drugo međustaklo ukoso nagore i pažljivo ga spustite na ravnu površinu.

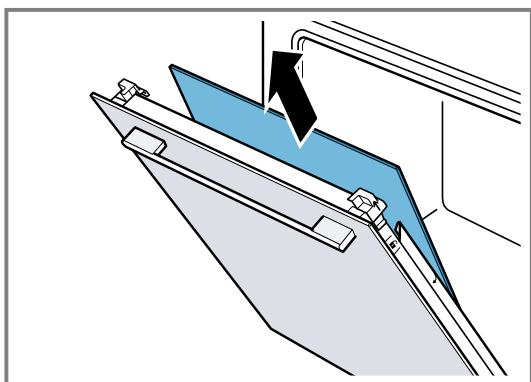

9. ⚠ **UPOZORENJE – Opasnost od povrede!**

Ogrebano staklo na vratima uređaja može da pukne.  
▶ Za vrata uređaja nemojte koristiti abrazivna sredstva za čišćenje ili oštre metalne strugače za čišćenje staklenih površina, jer biste tako mogli oštetiti površinu.

Očistite demontirana stakla na vratima sa obe strane pomoću sredstva za čišćenje stakla i mekom krpom.

10. Očistite vrata uređaja.

→ "Odgovarajuća sredstva za čišćenje", Stranica 23

11. Stakla na vratima osušite i ponovo ih ugradite.

**Napomena:** Okvir na unutrašnjoj strani vrata uređaja ili drugi delovi od inoksa na vratima uređaja tokom funkcije čišćenja menjaju boju. Ove promene boje ne ograničavaju funkciju uređaja. Promene boje možete ukloniti sredstvom za čišćenje inoksa.

### 23.4 Montaža stakala na vratima

⚠ **UPOZORENJE – Opasnost od povrede!**

Šarke vrata uređaja se prilikom otvaranja i zatvaranja vrata pomeraju, zbog čega se možete prignječiti.

▶ Ne hvatajte za predeo šarki.

Komponente unutar vrata uređaja mogu da imaju oštre ivice.

▶ Nosite zaštitne rukavice.

**Napomena**

U zavisnosti od tipa uređaja, uređaj ima

- metalnu lajsnu koja se zatvara,
- ili dva različita međustakla.

Međustakla su obeležena simbolom trougla.

Prvo montirajte međustaklo sa neispunjenim trouglom  $\triangle$ , nakon toga međustaklo sa ispunjenim trouglom  $\blacktriangle$ .

Za međustakla vodite računa da se strelica nalazi levo gore.

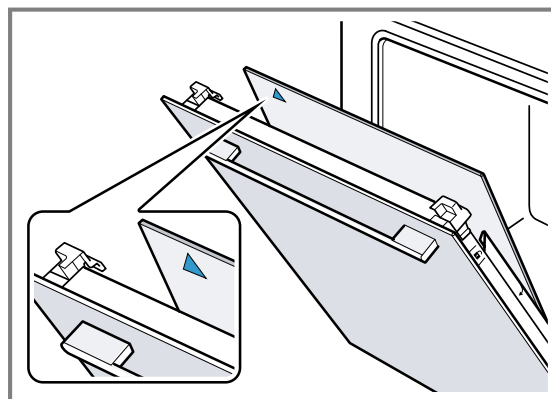

1. Prvo međustaklo ugurajte u donji držač ① i podesite ga gore.

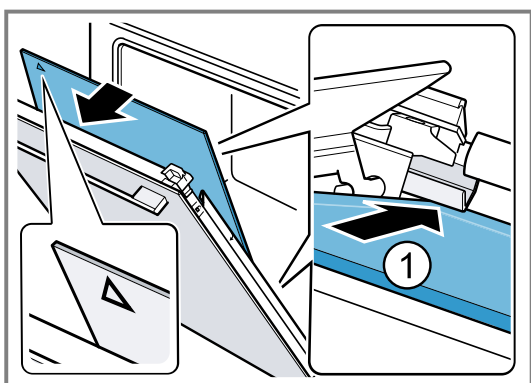
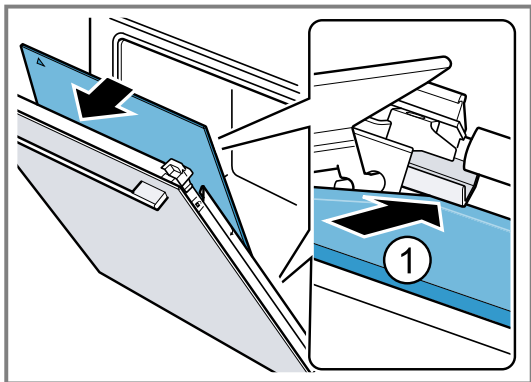

- ✓ Međustaklo se pozicionira automatski okretanjem odstojnog držača.

2. Drugo međustaklo ugurajte u srednji držač ① i podesite ga gore.

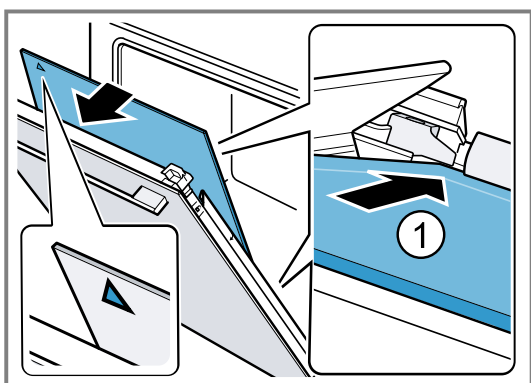
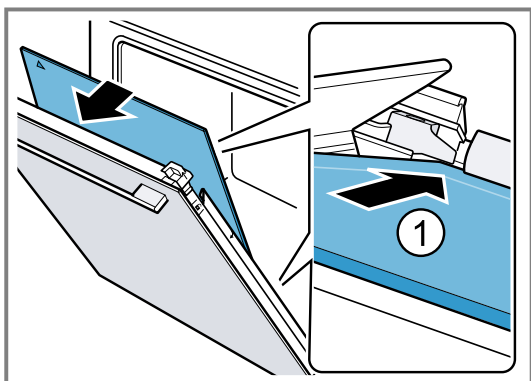

3. U zavisnosti od tipa uređaja, zatvorite metalnu lajsnu levo i desno. ①.

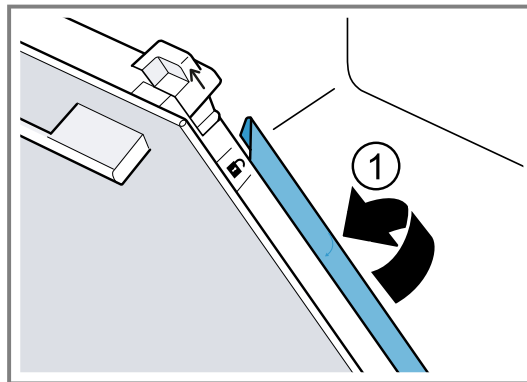

4. Unutrašnje staklo ugurajte dole u držač ① i podesite ga gore.

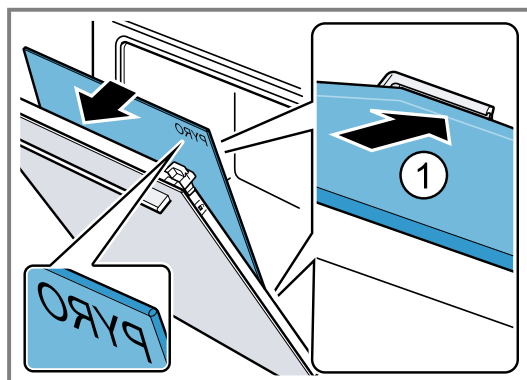

Natpis „Pyro“ mora da bude gore i čitak, kao što je prikazano na slici.

5. Unutrašnje staklo pritisnite sa gornje strane ①. Klizne kapice pritisnite u smeru strelice nadole .

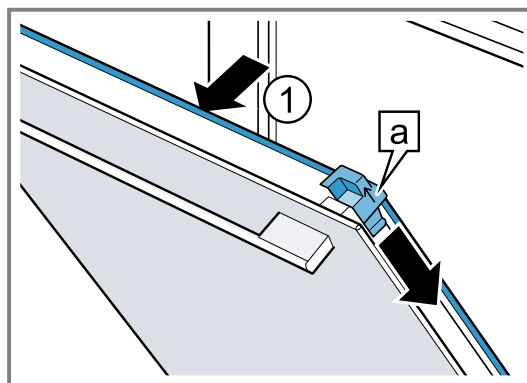

6. Otvorite potpuno vrata uređaja.  
7. Zaklopite ručice za blokadu na levoj i desnoj šarki.

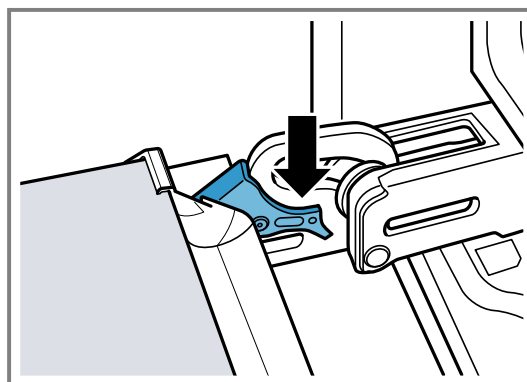

## 8. Zatvorite vrata uređaja.

**Napomena:** Pećnicu koristite tek ako ste pravilno ugradili staklo na vratima.

## 24 Postolja

Da biste temeljno očistili postolja i pećnicu, ili da biste zamenili postolja, možete da otkaçite postolja.

### 24.1 Otkaçivanje postolja

**⚠ UPOZORENJE – Opasnost od opekotina!**

Okviri postaju jako vrući

- ▶ Nikada nemojte dirati vruće okvire.
- ▶ Uvek ostavite uređaj da se ohladi.
- ▶ Udaljite decu.

1. Lagano podignite postolje napred ① i otkaçite ga ②.
2. Izvucite postolje unapred ③ i izvadite ga.

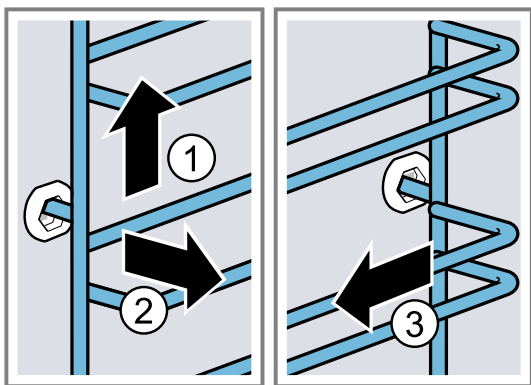

3. Očistite postolje.  
→ "Sredstvo za čišćenje", Stranica 22

### 24.2 Kačenje postolja

**Napomene**

- ▶ Postolja prolaze samo desno ili levo.
- ▶ Kod oba okvira vodite računa o tome, da savijene šipke budu napred.

1. Postolje gurajte po sredini u držač ①, dok ne nalegne na zid pećnice, i pritisnite ka nazad ②.
2. Zatim gurajte postolje u prednji držač ③, dok ne nalegne na zid pećnice, i pritisnite nadole ④.

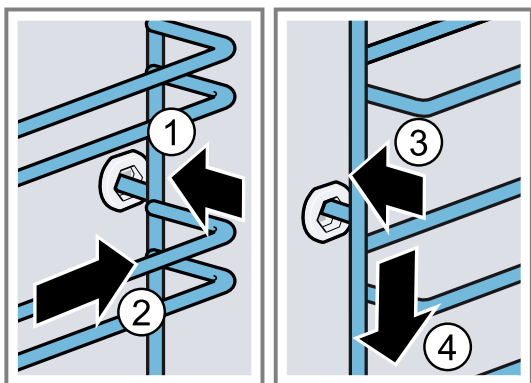

### 24.3 Otkaçivanje šine za izvlačenje

**⚠ UPOZORENJE – Opasnost od opekotina!**

Okviri postaju jako vrući

- ▶ Nikada nemojte dirati vruće okvire.

- ▶ Uvek ostavite uređaj da se ohladi.
- ▶ Udaljite decu.

**Napomene**

- ▶ U zavisnosti od tipa uređaja, kod uređaja sa postoljima i šinama za izvlačenje morate da prilagodite osnovna podešavanja za teleskopske delove na izvlačenje.  
→ "Osnovna podešavanja", Stranica 19
- ▶ Šine za izvlačenje možete po potrebi montirati na svakom nivou.
- ▶ Po potrebi možete sve nivoe opremiti šinama za izvlačenje.

1. Bočno od šine pritisnite **PUSH** i gurnite šinu unazad.

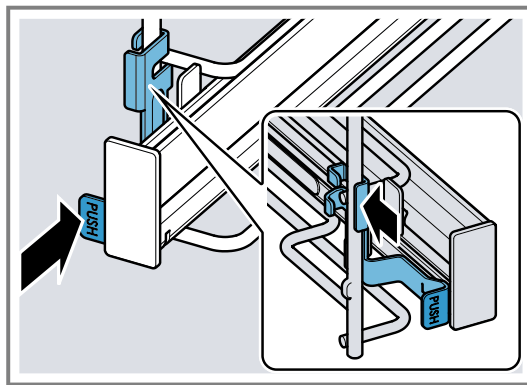

2. Držite pritisnuto **PUSH** ① i zakrenite šinu ka spolja ②, tako da se prednji držač ③ otkaçi.

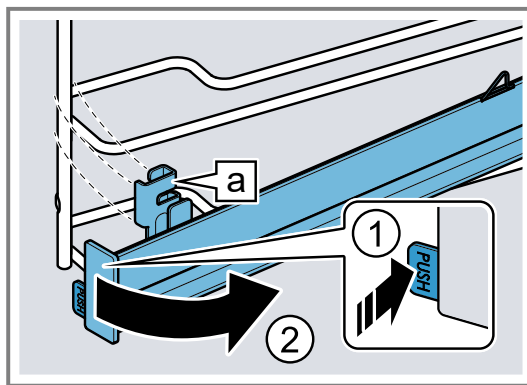

3. Šinu izvucite ka napred.

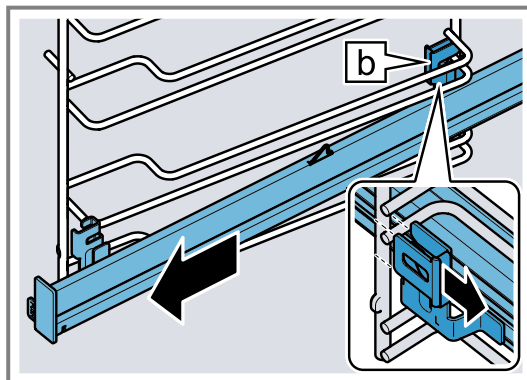

4. Uklonite šinu za izvlačenje.

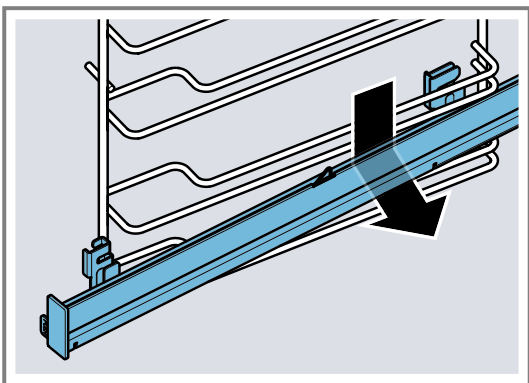

5. Očistite šinu za izvlačenje.

→ "Sredstvo za čišćenje", Stranica 22

**Napomena:** Ostale informacije:



## 24.4 Zakačivanje šine za izvlačenje

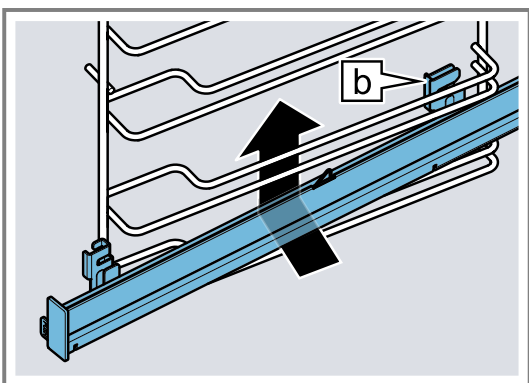

**Napomena:** Postolja šina za izvlačenje odgovaraju samo sa desne ili leve strane. Prilikom kačenja, vodite računa o tome da one mogu da se izvlače samo prema napred.

1. Šinu za izvlačenje sa zadnjim držačem  postavite odozdo iza vodica željene visine ubacivanja i držite je vodoravno.

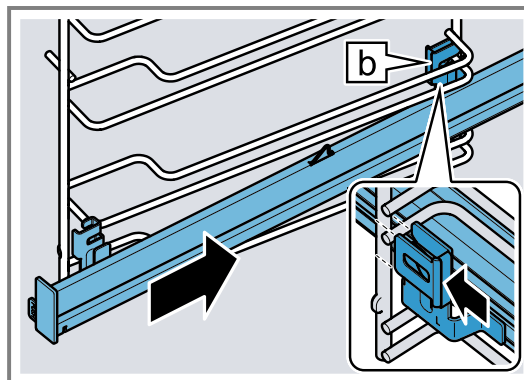

2. Šinu po dužini vodica pomerite ka nazad i sa obe ruke postavite na donju vodicu. Pri tome zadnji držač  treba da obuhvati uspravnu vodicu.



3. Držite pritisnuto **PUSH**  i zakrenite šinu za izvlačenje ka unutra , tako da se držač  zakači u donju vodicu.

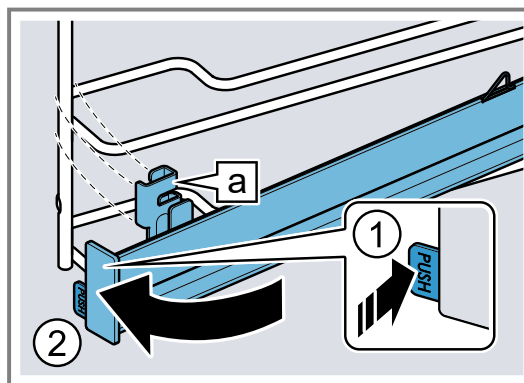

4. Otpustite **PUSH**.

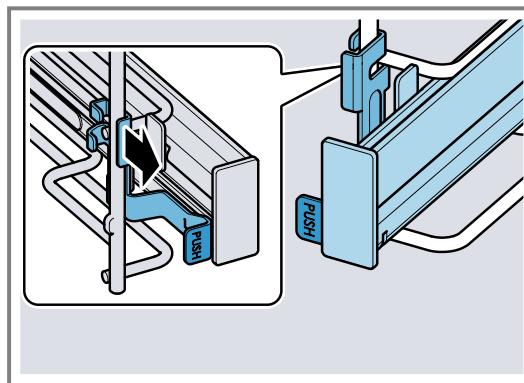

- ✓ Držač uleže u ležište.  
5. Izvucite šinu za izvlačenje do kraja i ponovo je ugurajte.

**Napomena:** Ostale informacije:



## 25 Otklanjanje smetnji

Manje smetnje na uređaju možete sami da otklonite. Pre nego što se obratite korisničkom servisu, pogledajte informacije za otklanjanje smetnji. Tako ćete izbeći nepotrebne troškove.

**Savet:** Povežite trajno uređaj sa aplikacijom Home-Connect, da biste automatski dobijali ažuriranja softvera. Na taj način se otklanjaju greške, vrše poboljšanja performansi i omogućuju nove funkcije.

### ⚠ UPOZORENJE – Opasnost od povrede!

Nestručne popravke su opasne.

- ▶ Samo obučeno stručno osoblje sme da vrši popravke na uređaju.
- ▶ Ako je uređaj neispravan, pozovite servisnu službu.  
→ "Korisnička služba", Stranica 34



### ⚠ UPOZORENJE – Opasnost od strujnog udara!

Nestručne popravke su opasne.

- ▶ Samo za to obučeno stručno osoblje sme da vrši popravke na uređaju.
- ▶ Za popravku uređaja se smeju koristiti samo originalni zamenski delovi.
- ▶ Ako se ošteti mrežni priključni vod ili priključni kabl ovog uređaja, morate da ga zamenite specijalnim mrežnim priključnim vodom ili specijalnim priključnim kablom, koji možete da poručite od proizvođača ili njegove korisničke službe.
- ▶ Ako se mrežni priključni vod ovog uređaja ošteti, zamenu mora da izvrši obučeno stručno osoblje.

### 25.1 Smetnje u funkcionisanju

Kvar	Uzrok i rešavanje problema
Uređaj ne funkcioniše.	<p>Aktivirao se osigurač u kutiji sa osiguračima.</p> <ul style="list-style-type: none"> <li>▶ Proverite osigurač u kutiji sa osiguračima.</li> </ul> <p>Napajanje strujom je prekinuto.</p> <ul style="list-style-type: none"> <li>▶ Proverite da li osvetljenje u prostoriji ili drugi uređaji u prostoriji rade.</li> </ul> <p>Greška na elektronici</p> <ol style="list-style-type: none"> <li>1. Isključite uređaj sa strujne mreže najmanje 30 sekundi tako što ćete isključiti osigurač.</li> <li>2. Osnovna podešavanja resetujte na fabrička podešavanja. → "Osnovna podešavanja", Stranica 19</li> </ol>
Na displeju se prikazuje „Jezik srpski“.	<p>Napajanje strujom je prekinuto.</p> <ul style="list-style-type: none"> <li>▶ Izvršite podešavanja za prvo puštanje u rad. → "Prvo puštanje u rad", Stranica 11</li> </ul>
Rad se ne pokreće ili se prekida.	<p>Mogući su različiti uzroci.</p> <ul style="list-style-type: none"> <li>▶ Proverite napomene koje se prikazuju na displeju. → "Prikaz informacija", Stranica 12</li> </ul> <p>Smetnja u funkcionisanju</p> <ul style="list-style-type: none"> <li>▶ Pozovite . → "Korisnička služba", Stranica 34</li> </ul>
Uređaj ne greje.	<p>Uključen je demo režim.</p> <ol style="list-style-type: none"> <li>1. Uređaj nakratko odvojite sa mreže tako što ćete isključiti i ponovo uključiti osigurač u kutiji sa osiguračima.</li> <li>2. U roku od otprilike 5 minuta isključite demo režim u osnovnim podešavanjima. → "Promena osnovnih podešavanja", Stranica 20</li> </ol> <p>Napajanje strujom je prekinuto.</p> <ul style="list-style-type: none"> <li>▶ Nakon nestanka struje otvorite i zatvorite vrata uređaja jedanput.</li> <li>✓ Uređaj vrši proveru i spreman je za rad.</li> </ul>
Vreme se ne pojavljuje, ako je uređaj isključen.	<p>Osnovno podešavanje promenjeno.</p> <ul style="list-style-type: none"> <li>▶ Promenite osnovno podešavanje za prikaz vremena. → "Osnovna podešavanja", Stranica 19</li> </ul>
Vrata uređaja ne mogu da se otvore.	<p>Funkcija čišćenja blokira vrata uređaja, na displeju svetli ☹.</p> <ul style="list-style-type: none"> <li>▶ Sačekajte da se uređaj ohladi i da se na displeju ugasi ☹.</li> </ul> <p>→ "Funkcija čišćenja Pirolitičko samočišćenje", Stranica 24</p>

Kvar	Uzrok i rešavanje problema
Vrata uređaja ne mogu da se otvore.	Zaštita za decu blokira vrata uređaja. ▶ Deaktivirajte zaštitu za decu pomoću prstena za podešavanje. → "Zaštita za decu", <i>Stranica 19</i> Blokadu možete da isključite u osnovnim podešavanjima. → "Osnovna podešavanja", <i>Stranica 19</i>
Home Connect ne funkcioniše pravilno.	Mogući su različiti uzroci. ▶ Idite na <a href="http://www.home-connect.com">www.home-connect.com</a> .
Osvetljenje pećnice ne funkcioniše.	Osnovno podešavanje promenjeno. ▶ Promenite osnovno podešavanje za osvetljenje. → "Osnovna podešavanja", <i>Stranica 19</i> <hr/> LED lampica je neispravna. ▶ Pozovite . → "Korisnička služba", <i>Stranica 34</i>
Postignuto je maksimalno trajanje režima rada.	Da bi se izbegao slučajni trajni režim rada, uređaj nakon više sati automatski prestaje da se zagreva, ako su podešavanja nepromenjena. Na displeju se pojavljuje napomena. Kada će se maksimalno trajanje rada postići zavisi od podešavanja za režim rada. 1. Za nastavak rada, isključite uređaj pomoću  i ponovo ga uključite. Ponovo podesite i pokrenite režim rada. 2. Kada vam uređaj više nije potreban, isključite ga pomoću  . <b>Savet:</b> Podesite trajanje, kako se uređaj ne bi neželjeno isključio. → "Vremenske funkcije", <i>Stranica 13</i>
Na displeju se prikazuje kôd za grešku koji se sastoji od slova i brojeva, npr. E0111.	Elektronska oprema je prepoznala grešku. 1. Isključite uređaj i ponovo ga uključite. ✓ Ako se smetnja samo jednom pojavila, poruka će nestati. 2. Ako se poruka ponovo pojavi, pozovite korisničku službu. Tokom poziva tačno prenesite o kakvoj se poruci o grešci radi. → "Korisnička služba", <i>Stranica 34</i>
Rezultat pečenja nije zadovoljavajući.	Podešavanje nisu bila adekvatna. Vrednosti za podešavanje, npr. temperatura ili trajanje, zavise od recepta, količine i namirnice. ▶ Sledeći put podesite manju ili veću vrednost. <b>Savet:</b> Dodatne informacije o pripremi, odgovarajućim vrednostima i receptima možete da pogledate u Home Connect aplikaciji ili na našoj veb-stranici <a href="http://www.bosch-home.com">www.bosch-home.com</a> . 
Rezultat funkcije čišćenja nije zadovoljavajući.	Pećnica je bila mnogo prljava. ▶ Pre funkcije čišćenja uklonite grubu nečistoću iz pećnice. ▶ Izvadite postolja iz pećnice da biste uštedeli energiju i postigli bolji rezultat čišćenja u pećnici. ▶ Vodite računa o čišćenju i nezi uređaja. → "Čišćenje i održavanje", <i>Stranica 22</i>

## 26 Odlaganje u otpad

### 26.1 Odlaganje starih uređaja u otpad

Ekološki prihvatljivim odlaganjem u otpad mogu da se recikliraju dragocene sirovine.

1. Izvucite mrežni utikač mrežnog priključnog voda.

2. Presecite mrežni priključni vod.

3. Uređaj odložite u otpad na ekološki prihvatljiv način. O aktuelnim načinima odlaganja u otpad informišite se kod svog specijalizovanog prodavca ili u svojoj opštinskoj odn. gradskoj upravi.



Ovaj je aparat označen u skladu sa evropskom smernicom 2012/19/EU o otpadnim električnim i elektronskim aparatima (waste electrical and electronic equipment - WEEE).

Smernica određuje okvir za povratak i reciklažu otpadnih aparata koji važi u celoj Evropskoj Uniji.

## 27 Korisnička služba

Od našeg korisničkog servisa do 15 godina od stavljanja vašeg uređaja na tržište možete da dobijete funkcijski relevantne originalne rezervne delove koji se mogu skladištiti.

Za dodatne informacije obratite se našem korisničkom servisu.

Detaljne informacije o garantnom periodu i uslovima garancije u vašoj zemlji možete dobiti preko QR koda u priloženom dokumentu za podatke za kontakt servisa i uslovima garancije, u korisničkom servisu, kod prodavca ili na našoj internet stranici.

Podatke za kontak korisničkog servisa možete dobiti preko QR koda u priloženom dokumentu za podatke za kontakt servisa i uslovima garancije ili na našoj internet stranici.

Ovaj proizvod sadrži izvore svetlosti G klase energetske efikasnosti. Izvori svetlosti su dostupni kao rezervni delovi i njih sme da zameni samo u tu svrhu obučeno stručno osoblje.

U skladu sa direktivom (EU) 65/2014, (EU) 66/2014 i (EU) 2023/826 informaciju možete da pogledate online na [www.bosch-home.com](http://www.bosch-home.com) na stranici uređaja i stranici

za servis vašeg uređaja u uputstvu za upotrebu i dodatnim dokumentima.

### 27.1 Broj proizvoda (E-Nr.), proizvodni broj (FD) i serijski broj (Z-Nr.)

Kada se obraćate korisničkom servisu, navedite broj proizvoda (E-Nr.), fabrički broj (FD) i serijski broj (Z-Nr.) koje možete da pronađete na tipskoj pločici uređaja. Pločicu sa oznakom tipa i brojevima naći ćete, kada otvorite vrata uređaja.

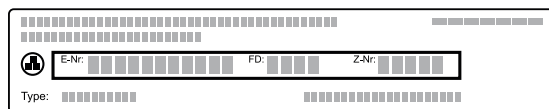

Da biste brzo mogli da pronađete podatke o uređaju i telefonski broj korisničke službe, podatke možete i da zabeležite.

Informacije o uređaju možete da pogledate i u osnovnim podešavanjima.

→ "Osnovna podešavanja", Stranica 19

## 28 Informacije o besplatnom i Open Source softveru

Ovaj proizvod sadrži softverske komponente koje nosioci autorskog prava licenciraju kao besplatan ili Open Source softver.

Odgovarajuće informacije o licenci sačuvane su na kućnom aparatu. Odgovarajućim informacijama o licenci možete da pristupite i putem aplikacije Home Connect: „Profil -> Pravne informacije -> Informacije o licenci“. <sup>1</sup> Informacije o licenci možete da preuzmete i sa veb-stranice za odgovarajući proizvod. (Na veb-lokaciji za proizvod pretražite model vašeg aparata i druga dokumenta.) Druga mogućnost je da odgovarajuće informacije

zatražite na adresi [ossrequest@bshg.com](mailto:ossrequest@bshg.com) ili BSH Hausgeräte GmbH, Carl-Wery-Str. 34, D-81739 München. Odgovarajući izvorni kôd se može dobiti na zahtev. Pošaljite zahtev na adresu [ossrequest@bshg.com](mailto:ossrequest@bshg.com) ili BSH Hausgeräte GmbH, Carl-Wery-Str. 34, D-81739 München.

Tema: „OSSREQUEST“

Troškovi obrade vašeg zahteva biće fakturisani. Ova ponuda važi tri godine od datuma kupovine odn. najmanje u periodu u kom nudimo podršku i rezervne delove za odgovarajući uređaj.

## 29 Izjava o usaglašenosti

BSH Hausgeräte GmbH ovime izjavljuje da je uređaj sa Home Connect funkcionalnošću usaglašen sa osnovnim zahtevima i ostalim dotičnim odredbama Direktive 2014/53/EU.

Detaljnju RED izjavu o usaglašenosti možete naći na internetu na adresi [www.bosch-home.com](http://www.bosch-home.com) na stranici proizvoda sa vašim uređajem, kod dodatnih dokumenata.



Opseg od 2,4 GHz (2400–2483,5 MHz): maks. 100 mW

Opseg od 5 GHz (5150–5350 MHz + 5470–5725 MHz): maks. 200 mW

<sup>1</sup> U zavisnosti od opremljenosti uređaja

	BE	BG	CZ	DK	DE	EE	IE	EL	ES
	FR	HR	IT	CY	LI	LV	LT	LU	HU
	MT	NL	AT	PL	PT	RO	SI	SK	FI
	SE	NO	CH	TR	IS	UK (NI)			

5-GH WLAN (Wi-Fi): samo za upotrebu u unutrašnjim prostorijama.

AL	BA	MD	ME	MK	RS	UK	UA
----	----	----	----	----	----	----	----

5-GH WLAN (Wi-Fi): samo za upotrebu u unutrašnjim prostorijama.

## 30 Zagarantovan uspeh

Ovde možete pogledati podešavanja i najbolji pribor i posuđe koji odgovaraju različitim jelima. Preporuke su optimalno prilagođene vašem uređaju.

**Savet:** Dodatne informacije o pripremi, odgovarajućim vrednostima i receptima možete da pogledate u Home Connect aplikaciji ili na našoj veb-stranici [www.bosch-home.com](http://www.bosch-home.com).

### 30.1 Opšte napomene o pripremi

Prilikom pripreme svih jela, obratite pažnju na ove informacije.

- Temperatura i trajanje zavise od količine i recepta. Zato su navedeni opsezi za podešavanje. Najpre pokušajte sa najnižim vrednostima.
- Vrednosti za podešavanje važe za ubacivanje jela u hladnu pećnicu. Ukoliko ipak želite prethodno da zagrejte pećnicu, ubacite pribor u pećnicu tek nakon prethodnog zagrevanja.
- Izvadite nepotreban pribor iz pećnice.

#### PAŽNJA

Kisele namirnice mogu da oštete rešetku

- ▶ Kisele namirnice, kao što je voće, ili hranu začinjenu kiselim marinadama nemojte spuštati direktno na rešetku.

#### Napomena za osobe koje su alergične na niki

U retkim slučajevima, manje količine nikla mogu da pređu na nemirnicu.

Odgovarajući pribor možete da kupite kod servisne službe, u specijalizovanoj trgovini ili na internetu.

→ "Dodatni pribor", Stranica 11

**Savet:** Za pojedina jela možete da koristite funkciju ventilacije "Crisp Finish". Funkcija ventilacije "Crisp Finish" pojačano uklanja vlagu iz pećnice. Ovakva priprema je preporučena za namirnice sa mnogo vlažnosti, npr.

- za pripremu na više nivoa
- za peciva sa sočnim nadevima
- za puslice
- kada želite veću hrskavost

Za hrskava jela se preporučuje dodatno uključivanje u drugoj polovini pripreme.

→ "Funkcija ventilacije Crisp Finish", Stranica 14

### 30.2 Napomene o pripremi za pečenje

- Za pečenje kolača, peciva ili hleba najviše odgovaraju tamni kalupi od metala.

- Za nabujke i gratane koristite široko, plitko posuđe. U uskom, visokom posuđu jela se pripremaju duže i tamnija su sa gornje strane.
- Kalupi od silikona nisu pogodni.
- Ako nabujak pripremate direktno u univerzalnoj tepsiji, ugurajte ga na nivo 2.
- Vrednosti za podešavanja važe za testo za hleb, kao i za testa na plehu i za testa u kalupu.

#### PAŽNJA

Ako ima vode u vreloj pećnici, nastaje vodena para. Promena temperature može da dovede do oštećenja.

- ▶ Nikada ne sipajte vodu u vruću pećnicu.
- ▶ Nikada ne stavljajte posuđe sa vodom na dno pećnice.

#### Visine ubacivanja

Ako koristite vrstu grejanja 4D vreli vazduh, možete da izaberete visine ubacivanja 1, 2, 3 i 4. Najbolji rezultat ćete dobiti ako koristite sledeće visine ubacivanja.

Pečenje na jednom nivou	Visina
Visoko pecivo / kalup na rešetki	2
Nisko pecivo / pleh	3
Pečenje na više nivoa	Visina
2 nivoa	3
▪ Univerzalna tepsija	1
▪ Pleh	
2 nivoa	3
▪ 2 rešetke sa postavljenim kalupima	1
3 nivoa	5
▪ Pleh	3
▪ Univerzalna tepsija	1
▪ Pleh	
4 nivoa	5
▪ 4 rešetke sa papirom za pečenje	3
	2
	1

Upotrebite vrstu grejanja 4D vrela vazduh.

**Napomena:** Peciva koja su istovremeno postavljena na plehove ili u kalupe ne moraju da budu gotova u isto vreme.

### 30.3 Napomene o pripremi za pečenje, dinstanje i roštiljanje

- Preporuke za podešavanje važe za hranu iz frižidera i nepunjeno živinsko meso koje je spremno za pečenje.
- Živinsko meso postavite na posudu tako da prsa ili strana sa kožom budu okrenuti nadole.
- Okrenite pečenje, namirnice za roštilj ili celu ribu posle oko 1/2 do 2/3 navedenog vremena.
- Pomoću termometra za pečenje možete da pečete sa preciznošću. Vodite računa o važnim informacijama o pravilnoj upotrebi. → *Stranica 14*

#### Pečenje na rešetki

Na rešetki će hrana sa svih strana biti posebno hrskava. Na primer, pecite velike komade živinskog mesa ili više komada istovremeno.

- Pecite komade sa sličnom težinom i debljinom. Komadi za roštiljanje dobijaju ravnomernu boju i ostaju sočni.
- Hranu stavite direktno na rešetku.
- Za prikupljanje tečnosti koja kaplje, univerzalnu tepsiju sa postavljenom rešetkom ubacite na navedenu visinu ubacivanja.
- U zavisnosti od veličine i vrste hrane dodajte do 1/2 litara vode u univerzalnu tepsiju. Od prikupljene moče možete da napravite sos. Pore toga, nastaje manje dima i pećnica se manje prlja.

#### Pečenje u posuđu

Kada pripremu vršite u zatvorenoj posudi, pećnica će biti čistija.

#### Opšte napomene za pečenje u posuđu

- Koristite vatrostalno posuđe namenjeno za pećnicu.
- Posudu stavite na rešetku.
- Najpogodnije je posuđe od stakla.
- Vodite računa o uputstvima proizvođača posude za pečenje.

#### Pečenje u otvorenom posuđu

- Koristite visoki kalup.
- Ukoliko nemate odgovarajuću posudu, možete da koristite univerzalnu tepsiju.

#### Pečenje u zatvorenom posuđu

- Koristite odgovarajući poklopac koji dobro prijanja.

### Preporuke za podešavanje za različita jela

Jelo	Pribor/posuđe	Visina	Vrsta grejanja	Temperatura u °C / stepen za roštilj	Trajanje u minutima.
Kolač od mućenog testa, fini	Kalup u obliku venca ili Četvrtasti kalup	2	☐	150-170	60-80
Kolač od mućenog testa, 2 nivoa	Kalup u obliku venca ili Četvrtasti kalup	3+1	☉	140-160	60-80
Torta od voća ili svežeg sira sa biskvitom od prhkog testa	Kalup na otvaranje Ø 26 cm	2	☐	170-190	55-80

- Kada pečete meso, između mesa i poklopca je potrebno rastojanje od najmanje 3 cm. Meso može da naraste.

#### ⚠ UPOZORENJE – Opasnost od opekotina!

Kada otvorite poklopac nakon pečenja, može da izađe vrela para. U zavisnosti od temperature, para nije vidljiva.

- Podignite poklopac tako da vrela para može da izađe dalje od tela.
- Udaljite decu.

#### Roštiljanje

Jela koja želite da budu hrskava pripremajte na roštilju. Roštiljanje sa cirkulacijom vazduha je pogodno za pripremu celog pileta i ribe, kao i mesa, npr. pečenje sa kožom.

- Roštiljajte komade koji imaju sličnu težinu i debljinu. Komadi za roštiljanje dobijaju ravnomernu boju i ostaju sočni.
- Komade za roštiljanje stavite direktno na rešetku.
- Za prikupljanje tečnosti koja kaplje, na najmanje jedan nivo ispod rešetke postavite univerzalnu tepsiju.

#### Napomene





























- Grejno telo roštilja se uvek iznova uključuje i isključuje. To je normalno. Učestalost zavisi od podešenog stepena za roštilj.
- Tokom upotrebe roštilja može da nastane dim.

### 30.4 Napomene o pripremi za gotova jela

- Rezultat pripreme jako zavisi od namirnice. Zatamnjenja i nepravilnosti mogu već da se jave na početnim proizvodima.
- Nemojte koristiti jako zaleđene duboko smrznute proizvode. Uklonite led sa jela.
- Izvadite gotova jela iz pakovanja.
- Ukoliko gotovo jelo zagrevate ili pripremate u posudi, koristite posudu otpornu na visoke temperature.
- Hranu u komadima, kao npr. zemičke i proizvode od krompira, raspodelite ravnomerno na priboru. Ostavite malo mesta između pojedinačnih komada.
- Obratite pažnju na podatke proizvođača na ambalaži.

### 30.5 Izbor jela

Preporuke za podešavanje za mnogobrojna jela sortirane prema kategorijama jela.

Jelo	Pribor/posude	Visina	Vrsta grejanja	Temperatura u °C / stepen za roštilj	Trajanje u minutima.
Biskvitna torta, 6 jaja	Kalup na otvaranje prečnika 28 cm	2		150-170 <sup>1</sup>	30-50
Biskvitna torta, 6 jaja	Kalup na otvaranje prečnika 28 cm	2		150-160	50-60
Kolač od prhkog testa sa sočnim nadevom	Univerzalni pleh	3		160-180 <sup>2</sup>	55-75
Kolač od dizanog testa sa sočnim nadevom	Univerzalni pleh	3		180-190 <sup>2</sup>	30-40
Biskvitni rolat	Pleh	3		180-190 <sup>1</sup>	10-15
Mafini	Pleh za mafine	3		170-190	15-20
Sitno pecivo od dizanog testa	Pleh	3		160-180	25-35
Domaći keks	Pleh	3		140-160	15-30
Domaći keks, 2 nivoa	Univerzalni pleh + Pleh	3+1		140-160	15-30
Domaći keks, 3 nivoa	2x Pleh + Univerzalni pleh	5+3+1		140-160	15-30
Hleb, 750 g	Univerzalni pleh ili Četvrtasti kalup	2		<b>1.</b> 210-220 <b>2.</b> 180-190 <sup>1,2</sup>	<b>1.</b> 10-15 <b>2.</b> 25-35
Hleb, 1500 g	Univerzalni pleh ili Četvrtasti kalup	2		<b>1.</b> 210-220 <b>2.</b> 180-190 <sup>1,2</sup>	<b>1.</b> 10-15 <b>2.</b> 40-50
Hleb, 1500 g	Univerzalni pleh ili Četvrtasti kalup	2		200-210	35-45
Pogača	Univerzalni pleh	3		250-270	20-25
Zemičke, sveže	Pleh	3		180-190	20-30
Pica, sveža – na plehu, 2 nivoa	Univerzalni pleh + Pleh	3+1		180-190 <sup>2</sup>	35-45
Pica, sveža, tanka podloga, u kalupu za picu	Pleh za picu	2		220-230	20-30
Francuska pita	Kalup za kiš sa tamnim premazom	3		190-210	30-40
Flambirani kolač	Univerzalni pleh	3		260-270 <sup>1</sup>	10-15
Nabujak, pikantan, kuvani sastojci	Vatrostalna posuda	2		200-220	30-60
Gratinirani krompir, sirovi sastojci, visina 4 cm	Vatrostalna posuda	2		160-190	50-70
Pile, 1,3 kg, nepunjeno	Rešetka	2		200-220 <sup>2</sup>	60-70
Sitni delovi pileta, po 250 g	Rešetka	3		220-230	30-35
Guska, nepunjena, 3 kg	Rešetka	2		160-180	120-150
Svinjsko pečenje bez kože npr. vrat, 1,5 kg	Otvoreno posude	2		180-190	110-130
Svinjsko pečenje bez kože npr. vrat, 1,5 kg	Otvoreno posude	2		190-200	120-140
Govedi file, srednje pečen, 1 kg	Rešetka	2		210-220	40-50
Dinstano govede pečenje, 1,5 kg	Zatvoreno posude	2		200-220	130-160

<sup>1</sup> Prethodno zagrejte uređaj.<sup>2</sup> Dodatno uključite funkciju ventilacije Crisp Finish.

Jelo	Pribor/posude	Visina	Vrsta grejanja	Temperatura u °C / stepen za roštilj	Trajanje u minutima.
Dinstano goveđe pečenje, 1,5 kg	Zatvoreno posude	2		200-220	140-160
Rozbif, srednje pečen, 1,5 kg	Rešetka	2		220-230	60-70
Hamburger, visina 3–4 cm	Rešetka	4		3	25-30 <sup>1</sup>
Jagnjeći but bez kostiju, srednje pečen, 1,5 kg	Otvoreno posude	2		170-190	50-80
Riba, grilovana, cela, 300 g, npr. pastrmka <sup>2</sup>	Rešetka	2		170-180	20-30

## Jogurt

Pomoću uređaja pripremajte jogurt.

### Pripremanje jogurta

- Izvadite pribor i postolja iz pećnice.
- 1 litar mleka (3,5% masti) zagrejte na ploči za kuvanje na 90 °C i ohladite na 40 °C.  
Kod dugotrajnog mleka je dovoljno zagrevanje na 40 °C.

### Preporuke za podešavanje za desert i kompot

Jelo	Pribor/posude	Visina	Vrsta grejanja	Temperature u °C	Trajanje u minutima.
Jogurt	Kalupi za porcije	Dno pećnice		40-45	8–9h

## 30.6 Posebne vrste pripreme i druge primene

Informacije i preporuke za podešavanje za posebne vrste pripreme i druge primene, npr. priprema na umerenoj temperaturi.

### Priprema na umerenoj temperaturi

Za sve fine komade, koje želite da ispečete roze ili tačno koliko treba. Meso i živina zahvaljujući sporij pripremi na niskim temperaturama ostaju sočni i nežni.

### Priprema na umerenoj temperaturi živinskog mesa ili mesa

**Napomena:** Vremenski odgođen režim rada sa vremenom završetka nije moguć kod vrste grejanja za pripremu na umerenoj temperaturi.

**Zahtev:** Pećnica je hladna.

- Upotrebljavajte sveže i higijenski besprekorno meso. Najpogodniji su komadi bez kostiju i bez mnogo vezivnog tkiva.
- Posudu stavite u pećnicu, na rešetku na nivo 2.
- Pećnicu i posudu prethodno zagrejte otprilike 15 minuta.

- U mleko dodajte 150 g jogurta iz frižidera i mešajte.
- Ovu smesu sipajte u male posude, npr. u šolje ili male čaše.
- Posude prekrijte folijom, npr. plastičnom folijom.
- Posude postavite na dno pećnice.
- Uređaj podesite u skladu sa preporukom za podešavanje.
- Nakon pripreme ostavite jogurt najmanje 12 sati u frižider da se ohladi.

- Na ringli kratko ispecite meso sa svih strana na visokoj temperaturi.
- Meso odmah stavite u pećnicu u prethodno zagrejanu posudu.  
Tokom pripreme na umerenoj temperaturi držite vrata uređaja zatvorena, kako bi temperatura u pećnicu ostala ravnomerna.

### Saveti za pripremu na umerenoj temperaturi





Ovde možete pogledati savete za dobar rezultat za pripremu na umerenoj temperaturi.

Vaša želja	Savet
Želite da pripremite pačije grudi na umerenoj temperaturi.	<ul style="list-style-type: none"> <li>Pačije grudi stavite hladno u tiganj.</li> <li>Prvo pecite stranu sa kožom.</li> <li>Pripremite pačije grudi na umerenoj temperaturi.</li> <li>Posle pripreme na umerenoj temperaturi ispecite pačije grudi na roštilju na 3 do 5 minuta dok ne postanu hrskave.</li> </ul>
Meso koje ste pripremili na umerenoj temperaturi želite po mogućnosti da servirate vruće.	<ul style="list-style-type: none"> <li>Zagrejte tanjir za serviranje.</li> <li>Odgovarajuće sosove servirajte veoma vruće.</li> </ul>

<sup>1</sup> Okrenite jelo posle 2/3 ukupnog vremena.

<sup>2</sup> Univerzalnu tepsiju ubacite ispod rešetke.

**Preporuke za podešavanje za pripremu na umerenoj temperaturi**

Jelo	Pribor/posuđe	Visina	Trajanje odmrzavanja u minutima	Vrsta grejanja	Temperature u °C	Trajanje u minutima.
Pačije grudi, roze u sredini, po 300 g	Otvoreno posuđe	2	6-8		90 <sup>1</sup>	45-60
Svinjski file, ceo	Otvoreno posuđe	2	4-6		80 <sup>1</sup>	45-70
Goveđi file, 1 kg	Otvoreno posuđe	2	4-6		80 <sup>1</sup>	90-120
Teleći medaljoni, debljina 4 cm	Otvoreno posuđe	2	4		80 <sup>1</sup>	30-50
Jagnjeća plećka, bez kosti, po 200 g	Otvoreno posuđe	2	4		80 <sup>1</sup>	30-45

**Air Fry**

Pomoću funkcije Air Fry pripremite hrskava jela sa malo ulja. Air Fry je posebno pogodan za jela koja obično fritirate u ulju.

**Napomene o pripremi sa funkcijom Air Fry**

Prilikom pripreme jela sa funkcijom Air Fry, obratite pažnju na ove informacije.







- Priprema sa funkcijom Air Fry je moguća samo na jednom nivou.
- Hrskav rezultat možete dobiti pomoću Air Fry pleha. Zahvaljujući površini sa rupicama je omogućena cirkulacija vazduha oko hrane. Ukoliko Air Fry pleh nije deo standardnog obima isporuke uređaja, možete kupiti Air Fry pleh kao poseban pribor.
- Rernu nemojte prethodno zagrevati.

- Nemojte koristiti papir za pečenje. Vazduh mora da cirkuliše u pećnici.
- Duboko zamrznuta jela nemojte odleživati.
- Na Air Fry plehu ili univerzalnoj tepsiji rasporedite jelo ravnomerno. Jela rasporedite po priboru po mogućnosti u jednom sloju.
- Ubacite pribor na visini 3 u pećnicu. Kada koristite Air Fry pleha, kao zaštitu od prljanja možete na visinu 1 da ugurate praznu univerzalnu tepsiju.
- Hranu okrenite nakon polovine vremena pripreme. Ako je količina veća, hranu okrenite 2 puta.

**Savet:** Hranu posolite tek nakon pripreme. Tako će hrana biti još više hrskava.

Pohovano povrće je takođe pogodno za pripremu pomoću funkcije Air Fry. Da ne biste koristili veliku količinu ulja, panadu isprskajte uljem pomoću raspršivačem. Tako će nastati hrskava korica sa malo ulja.

**Preporuke za podešavanje za Air Fry**

Jelo	Pribor/posuđe	Visina	Vrsta grejanja	Temperature u °C	Trajanje u minutima.
Pomfrit	Air Fry pleh ili Univerzalni pleh	3		180-200	15-20
Pljeskavice od krompira, punjene	Air Fry pleh ili Univerzalni pleh	3		180-200	15-20
Resti od krompira zamrznut	Air Fry pleh ili Univerzalna tepsija	3		180-200	15-20
Pileći štapići, nuggets, zamrznuti	Air Fry pleh ili Univerzalni pleh	3		180-200	8-12
Ribljí štapići	Air Fry pleh ili Univerzalni pleh	3		180-200	10-20
Brokoli, pohovan	Air Fry pleh ili Univerzalni pleh	3		180-200	10-20

<sup>1</sup> Prethodno zagrejte uređaj.

### 30.7 Proverena jela

Informacije u ovom odeljku su zasnovane na saznanjima instituta za proveru, radi jednostavnije provere uređaja u skladu sa EN 60350-1.

#### Pečenje

- Vrednosti za podešavanje važe za stavljanje u hladnu pećnicu.
- Vodite računa o napomenama za prethodno zagrevanje iz preporuka za podešavanje. Vrednosti za podešavanje važe bez brzog zagrevanja.
- Za pečenje upotrebite najpre niže navedene temperature.
- Peciva koja su istovremeno postavljena na plehove ili u kalupe ne moraju da budu gotova u isto vreme.

- Visine ubacivanja prilikom pečenja na 2 nivoa:
  - Univerzalna tepsija: visina 3  
Pleh: visina 1
  - Kalupi na rešetki:
    - Prva rešetka: visina 3
    - Druga rešetka: visina 1
- Visine ubacivanja prilikom pečenja na 3 nivoa:
  - Pleh: visina 5
  - Univerzalna tepsija: visina 3
  - Pleh: visina 1
- Vodeni biskvit
  - Kada pečete na 2 nivoa, kalupe na otvaranje postavite na rešetke tako da ne budu direktno u istoj ravni.
  - Kao alternativu za rešetku, možete da koristite i Air Fry pleh koji je takođe u našoj ponudi.

#### Preporuke za podešavanje za pečenje

Jelo	Pribor/posude	Visina	Vrsta grejanja	Temperature u °C	Trajanje u minutima.
Pecivo iz šprica	Pleh	3	☐	140-150 <sup>1</sup>	25-40
Pecivo iz šprica	Pleh	3	⊗	140-150 <sup>1</sup>	25-40
Pecivo iz šprica, 2 nivoa	Univerzalni pleh + Pleh	3+1	⊗	140-150 <sup>1</sup>	30-40
Pecivo iz šprica, 3 nivoa	2x Pleh + Univerzalni pleh	5+3+1	⊗	130-140 <sup>1</sup>	35-55
Sitni kolači	Pleh	3	☐	160 <sup>1</sup>	20-30
Sitni kolači	Pleh	3	⊗	150 <sup>1</sup>	25-35
Sitni kolači	Pleh	3	⊗	160 <sup>2</sup>	20-30
Sitni kolači, 2 nivoa	Univerzalni pleh + Pleh	3+1	⊗	150 <sup>1</sup>	25-35
Sitni kolači, 3 nivoa	2x Pleh + Univerzalni pleh	5+3+1	⊗	140 <sup>1</sup>	35-45
Vodeni biskvit	Kalup na otvaranje Ø 26 cm	2	☐	160-170 <sup>3</sup>	25-35
Vodeni biskvit	Kalup na otvaranje Ø 26 cm	2	⊗	150-160 <sup>3</sup>	30-40
Vodeni biskvit, 2 nivoa	2x Kalup na otvaranje Ø 26 cm	3+1	⊗	150-170 <sup>3</sup>	30-50
Pita sa jabukama, 2 komada	2x Kalup na otvaranje Ø 20 cm	2	⊗	180-190 <sup>2</sup>	75-90

<sup>1</sup> Prethodno zagrejte uređaj 5 minuta. Nemojte koristiti funkciju brzog zagrevanja.

<sup>2</sup> Nemojte predzagrevati uređaj.

<sup>3</sup> Prethodno zagrejte uređaj. Nemojte koristiti funkciju brzog zagrevanja.

## Roštiljanje

### Preporuke za podešavanje za roštilj

Jelo	Pribor/posude	Visina	Vrsta grejanja	Temperatura u °C / stepen za roštilj	Trajanje u minutima.
Prepek tosta	Rešetka	5		3 <sup>1</sup>	4-6

## 31 Uputstvo za montažu

Prilikom montiranja uređaja obratite pažnju na ove informacije.



← mm →

### 31.1 Opšte napomene za montažu

Pre ugradnje uređaja pogledajte ove napomene.

- Samo stručna ugradnja prema ovom uputstvu za montažu garantuje sigurnu upotrebu. U slučaju oštećenja zbog pogrešne ugradnje odgovornost preuzima montažer.
- Ručku na vratima nemojte koristiti za transport ili montažu.
- Prilikom raspakivanja proverite uređaj. U slučaju da postoji oštećenje nastalo tokom transporta, nemojte da ga priključujete.
- Pre puštanja u rad skinite ambalažu i lepljive folije iz pećnice i sa vrata.
- Uvažite uputstva za montažu i ugradnju dodatnog pribora.
- Ugradni nameštaj mora biti otporan na temperature do 95 °C, a susedne prednje strane nameštaja do 70 °C.
- Nemojte ugrađivati uređaj iza ukrasnih vrata ili vrata na nameštaju. Postoji opasnost usled pregrevanja.
- Pre postavljanja uređaja izvršite rezanje nameštaja. Uklonite piljevinu. To može da ugrozi funkciju električnih komponenti.
- Instalacija uređaja je dozvoljena na visini od poda manjoj od 850 mm.
- Postavite uređaj na horizontalnu površinu.
- Priključna utičnica uređaja mora da se nalazi u zoni osenčene površine  ili izvan prostora za ugradnju.

Nepričvršćeni nameštaj morate pričvrstiti na zid uobičajenim uglom .

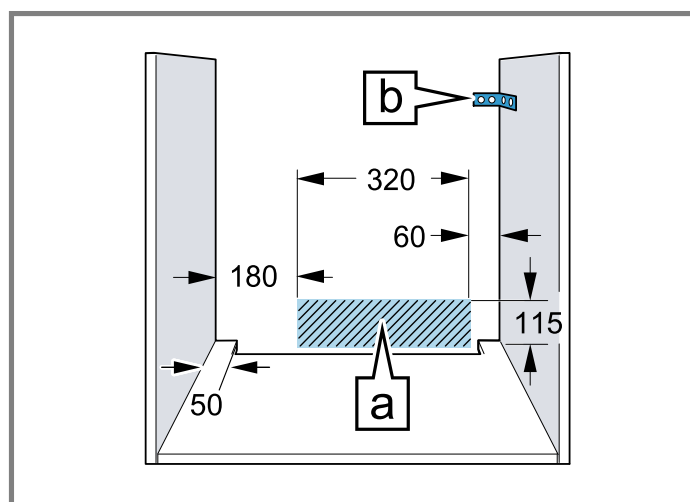

- Da biste izbegli povrede sečenjem, nosite zaštitne rukavice. Delovi, koji su tokom montaže pristupačni, mogu da imaju oštre ivice.
- Podaci mere na slici u mm.

### **UPOZORENJE – Opasnost od strujnog udara!**

Nakon instalacije uređaja otvori na zadnjoj strani uređaja ne smeju da budu dostupni za decu, a to se odnosi i na fioke koje se nalaze ispod i kuhinjske elemente. To se mora osigurati ugradnjom. U slučaju da postoji kuhinjsko ostrvo, potrebna je zadnja strana.

### **UPOZORENJE – Opasnost: magnetizam!**



Pažnja magnetizam



Pažnja za osobe sa pejsmejkerom  
Na komandnoj površini se nalaze permanentni magneti. Oni mogu da ugroze funkcije elek-

<sup>1</sup> Nemojte predzagrevati uređaj.

tronskih implantata, npr. pejsmejkeri ili insulinskih pumpi.

- ▶ Osobe sa elektronskim implantantima moraju da budu na najmanjoj udaljenosti od 10 cm od komandnog polja.

### ⚠ UPOZORENJE – Opasnost od požara!

Upotreba produženog kabla za napajanje i nedozvoljenih adaptera predstavlja izvor opasnosti.

- ▶ Nemojte da upotrebljavate produžni kabl ili letve sa višestrukim utičnicama.
- ▶ Upotrebljavajte samo adaptere i mrežne priključne kablove koje je odobrio proizvođač.
- ▶ Ako je mrežni priključni kabl prekratak, a duži mrežni priključni kabl nije na raspolaganju, obratite se stručnom električaru kako biste prilagodili kućnu instalaciju.

### PAŽNJA

Ako se uređaj nosi držeći se za dršku od vrata, ona se može odlomiti. Drška od vrata ne može da izdrži težinu uređaja.

- ▶ Uređaj nemojte da nosite ili držite za dršku na vratima.

### 31.2 Dimenzije uređaja

Ovde ćete naći dimenzije uređaja

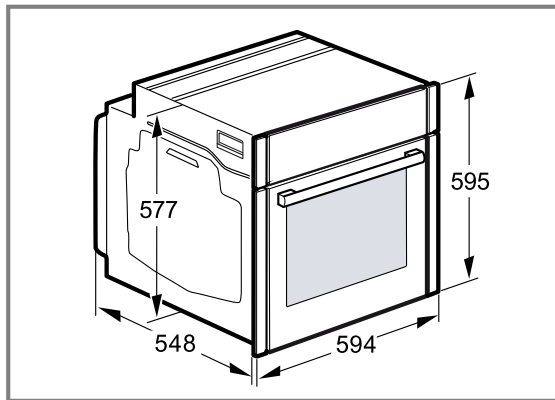

### 31.4 Ugradnja ispod ploče za kuvanje

Ako je uređaj ugrađen ispod ploče za kuvanje, morate da se pridržavate minimalnih dimenzija, po potrebi uključujući potkonstrukciju.

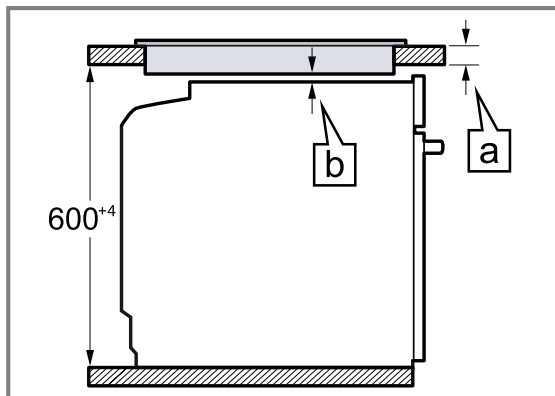

### 31.3 Ugradnja ispod radne ploče

Za ugradnju ispod radne ploče, obratite pažnju na dimenzije i napomene za ugradnju.

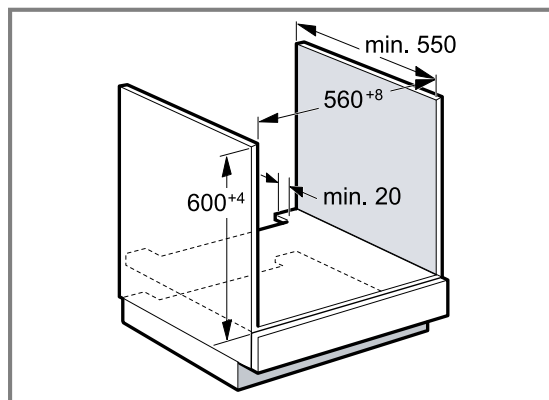

- Radi ventilacije uređaja, vodoravna pregrada mora da ima isečak za ventilaciju.
- Radna ploča mora da se pričvrsti na ugradni nameštaj.
- Obratite pažnju na uputstvo za montažu ploče za kuvanje, ukoliko postoji.
- Vodite računa o različitim nacionalnim napomenama za ugradnju.
- Pridržavajte se dubine radne ploče od min. 600 mm.
- Ako ugrađujete ploču za kuvanje na gas, vodite računa da uređaj ne dodiruje gasni priključak za kuvanje na gas.
- Ako je potrebno, za instalaciju gasa angažujte ovlašćenog stručnjaka.

Zbog neophodnog minimalnog odstojanja  $\square$ , minimalna debljina radne ploče mora biti  $\square$ .

Vrsta ploče za kuvanje	a postavljena u mm	a u ravni sa površinom u mm	b u mm
Indukciona ploča za kuvanje	37	38	5
Indukciona ploča za kuvanje sa punim površinama	47	48	5
Ploča za kuvanje na gas	27	38	5 <sup>1</sup>
Staklokeramička ploča za kuvanje	27	30	2

### 31.5 Ugradnja u visokom kuhinjskom elementu

Za ugradnju u visokom kuhinjskom elementu, obratite pažnju na dimenzije i napomene za ugradnju.

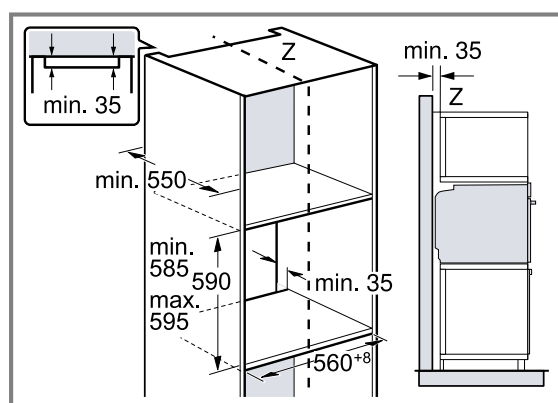

- Za ventilaciju uređaja, međudna moraju da poseduju isečak za provetranje.
- Uređaj ugradite na visinu tako da bez problema možete da uzimate pribor.

### 31.6 Ugradnja dva uređaja jedan na drugi

Vaš uređaj se takođe može ugraditi iznad ili ispod drugog uređaja. Za ugradnju uređaja jedan na drugi, obratite pažnju na dimenzije i napomene za ugradnju.

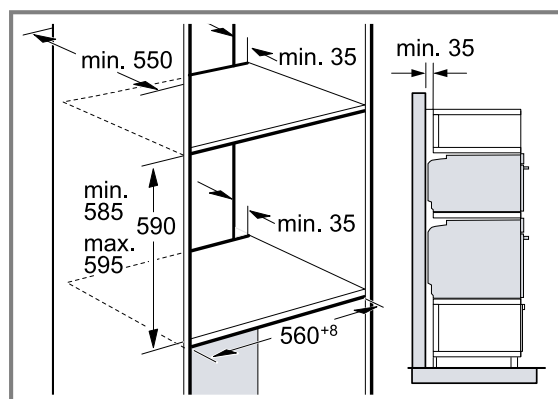

- Za ventilaciju uređaja, vodoravne pregrade moraju da poseduju prorez za ventilaciju.
- Da bi bila osigurana adekvatna ventilacija za oba uređaja, potreban je otvor za ventilaciju od najmanje 200 cm<sup>2</sup> u predelu postolja. U tu svrhu isecite masku postolja ili postavite ventilacionu rešetku.

- Vodite računa da bude ostvarena razmena vazduha u skladu sa skicom.

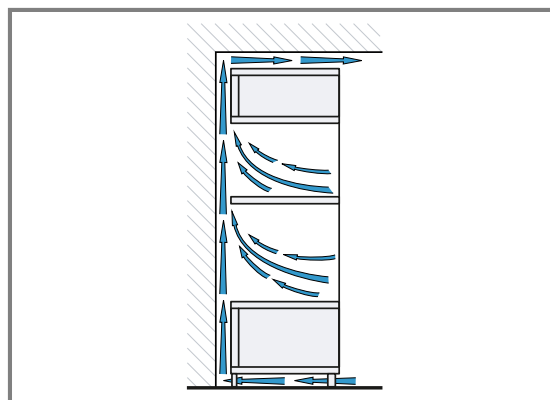

- Uređaje ugradite na visinu tako da bez problema možete da uzimate pribor.

### 31.7 Ugradnja u ugao

Za ugradnju u uglu, obratite pažnju na dimenzije i napomene za ugradnju.

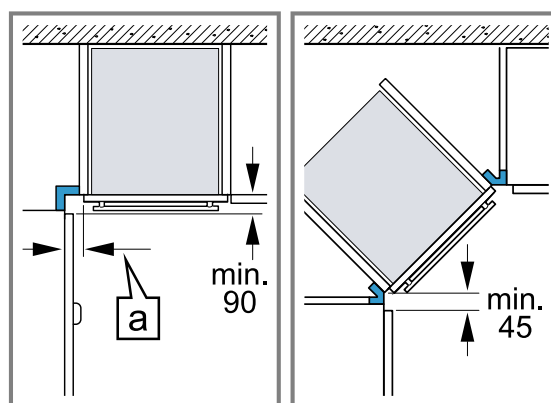

- Da biste mogli da otvorite vrata uređaja, prilikom ugradnje u ugao uzmite u obzir minimalne dimenzije. Dimenzija  $\square$  zavisi od debljine prednjeg dela nameštaja i ručke.

### 31.8 Električni priključak

Radi bezbednog električnog priključivanja uređaja, pridržavajte se ovih napomena.

- Uređaj odgovara klasi zaštite I i sme da se koristi samo uz zaštitni priključak za uzemljenje.

<sup>1</sup> Vodite računa o različitim nacionalnim napomenama za ugradnju.

- Zaštita mora da bude u skladu sa vrednostima snage na pločici sa tipskom pločicom i važećim lokalnim propisima.
- Uređaj mora kod svih radova na montaži da bude bez napona.
- Uređaj smete da priključite samo pomoću priključnog kabla koji je isporučen.
- Priključni kabl morate da utaknete na zadnjoj strani uređaja tako da se čuje zvuk kliktanja. Priključni kabl od 3 m možete da dobijete u korisničkom servisu.

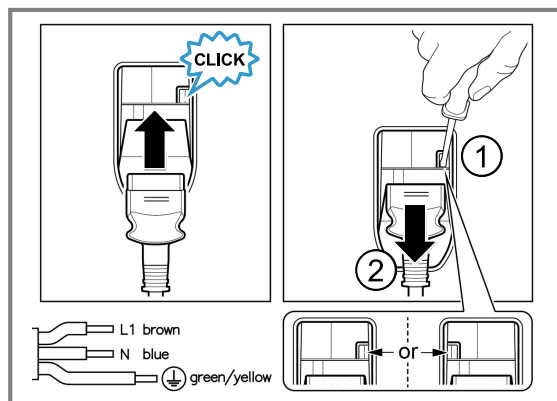

- Priključni kabl sme da se zameni samo originalnim kablom. Ovaj kabl možete dobiti u korisničkom servisu.
- Ugradnjom mora da bude zagarantovana zaštita od dodirivanja.
- Ako displej uređaja ostane taman, on je pogrešno priključen. Uređaj isključite iz mreže, proverite priključak.

### Električno priključivanje uređaja sa utikačem sa zaštitnim kontaktom

**Napomena:** Dozvoljeno je priključivanje uređaja samo na propisno instaliranu utičnicu sa zaštitnim kontaktom.

- ▶ Utikač utaknite u utičnicu sa zaštitnim kontaktom. Kada je uređaj ugrađen, mrežni prekidač mrežnog priključnog voda mora da bude dostupan ili, ukoliko slobodan pristup nije moguć, u fiksno sprovedenoj električnoj instalaciji se mora ugraditi mehanizam za razdvajanje, u skladu sa uslovima instalacije.

### Električno priključivanje uređaja bez utikača sa zaštitnim kontaktom

**Napomena:** Priključivanje uređaja sme da vrši samo ovlašćeno stručno osoblje. Ukoliko dođe do oštećenja usled pogrešnog priključivanja, gubite pravo na garanciju.

U fiksno sprovedenoj električnoj instalaciji se mora ugraditi mehanizam za razdvajanje, u skladu sa uslovima instalacije.

1. Identifikujte fazni i neutralni ("nula") provodnik u priključnoj utičnici.  
U slučaju pogrešnog priključka uređaj može da bude oštećen.
2. Priključivanje vršite prema slici priključka.  
Napon videti na pločici sa oznakom tipa.
3. Povežite žile mrežnog priključnog kabla u skladu sa kodiranjem boja:
  - ▶ zeleno-žuta = uzemljenje ⊕
  - ▶ plava = neutralni ("nulti") vod
  - ▶ smeđa = faza (spoljašnji vod)

## 31.9 Ugradnja uređaja

1. Ugurajte ceo uređaj i poravnajte ga po sredini.

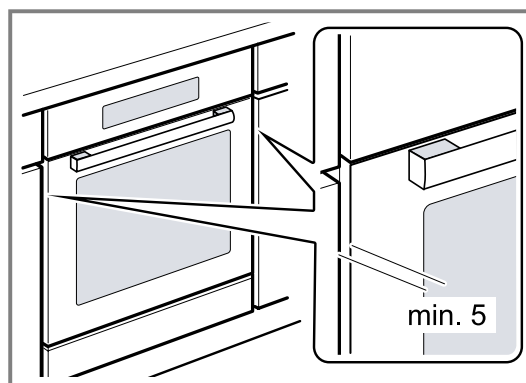

2. Pričvrstite uređaj pomoću zavrtnja.

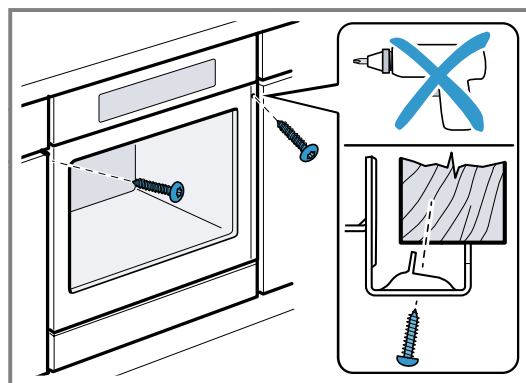

**Napomena:** Prorez između radne ploče i uređaja ne smete da zatvorite dodatnim letvama. Na bočne zidove preradenog ormana ne smete da postavljate letve za zaštitu od toplote.

## 31.10 Za kuhinje koje nemaju ručke već vertikalne rukohvate:

1. Na obe strane postavite odgovarajući komad za punjenje, da biste prekrili moguće oštre ivice i osigurali sigurnu montažu.

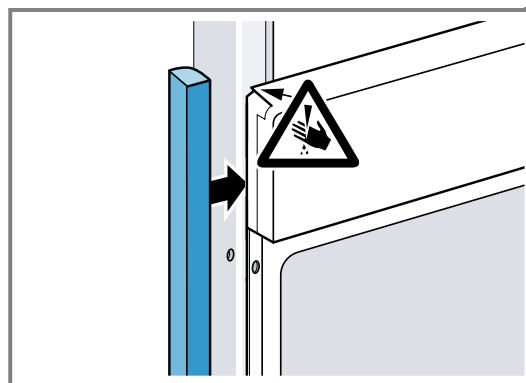

2. Pričvrstite komad za punjenje na elementu.

3. Da biste napravili vijčani spoj, prvo napravite otvore na komadu za punjenje i elementu.

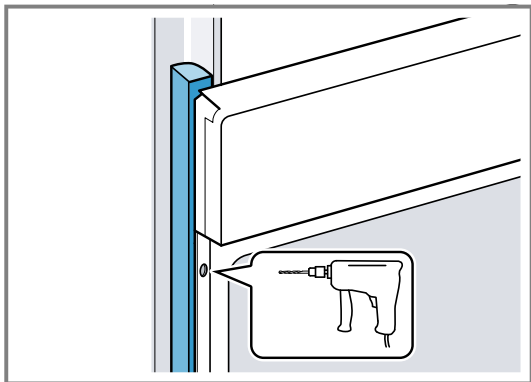

4. Uređaj pričvrstite odgovarajućim zavrtnjem.

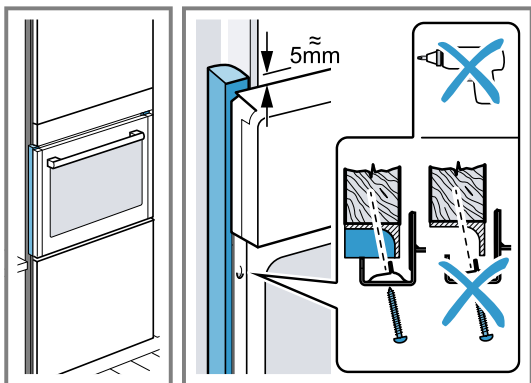

### 31.11 Demontaža uređaja

1. Uređaj isključite sa napona.
2. Otpustite pričvrstne zavrtnje.
3. Malo podignite uređaj i sasvim ga izvucite.



A series of horizontal lines for writing, starting from the top of the page and extending to the bottom.





# Bosch Home Connect App

Poveži kućni uređaj još danas i uživaj u sledećim povoljnostima:

- **Gde god se nalazite: pristup informacijama o uređaju, npr. o napredovanju kuvanja kao i inteligentno upravljanje putem govora.**
- **Poboljšane performanse uređaja zahvaljujući ažuriranjima softvera i objašnjenja za funkcije.**
- **Jednostavna nega: podsetnici za održavanje/čišćenje kao i prikaz stanja uređaja.**

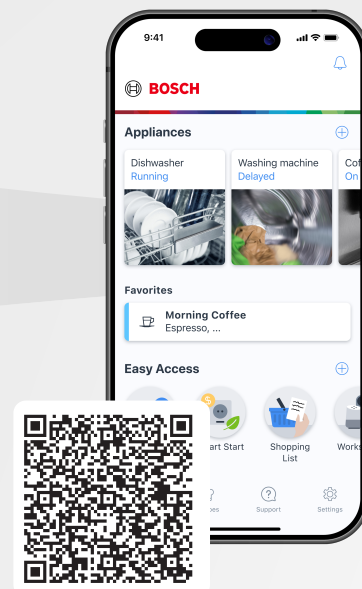

**BOSCH**  
HOME APPLIANCES  
SERVICE

## Potrebna vam je pomoć? Ovde ćete je zasigurno pronaći.

Stručno savetovanje za Bosch kućne aparate, pomoć u slučaju problema ili popravka u izvedbi Bosch stručnjaka.

Saznajte sve o različitim vidovima podrške koje pruža Bosch:

**[www.bosch-home.com/service](http://www.bosch-home.com/service)**

Podaci za kontakt za sve zemlje navedeni su u priloženoj listi servisnih službi.

### **BSH Hausgeräte GmbH**

Carl-Wery-Straße 34  
81739 München, GERMANY  
[www.bosch-home.com](http://www.bosch-home.com)

A Bosch Company



**9002044175** (060226) REG25

sr

Ovaj dokument je originalno proizveden i objavljen od strane proizvođača, brenda Bosch, i preuzet je sa njihove zvanične stranice. S obzirom na ovu činjenicu, Tehnoteka ističe da ne preuzima odgovornost za tačnost, celovitost ili pouzdanost informacija, podataka, mišljenja, saveta ili izjava sadržanih u ovom dokumentu.

Napominjemo da Tehnoteka nema ovlašćenje da izvrši bilo kakve izmene ili dopune na ovom dokumentu, stoga nismo odgovorni za eventualne greške, propuste ili netačnosti koje se mogu naći unutar njega. Tehnoteka ne odgovara za štetu nanесenu korisnicima pri upotrebi netačnih podataka. Ukoliko imate dodatna pitanja o proizvodu, ljubazno vas molimo da kontaktirate direktno proizvođača kako biste dobili sve detaljne informacije.

Za najnovije informacije o ceni, dostupnim akcijama i tehničkim karakteristikama proizvoda koji se pominje u ovom dokumentu, molimo posetite našu stranicu klikom na sledeći link:

<https://tehnoteka.rs/p/bosch-ugradna-rerna-hbg978nm1-akcija-cena/>