

Uputstvo za upotrebu

BEKO usisivač VCO 54501 AB

beko



Tehnoteka je online destinacija za upoređivanje cena i karakteristika bele tehnike, potrošačke elektronike i IT uređaja kod trgovinskih lanaca i internet prodavnica u Srbiji. Naša stranica vam omogućava da istražite najnovije informacije, detaljne karakteristike i konkurentne cene proizvoda.

Posetite nas i uživajte u ekskluzivnom iskustvu pametne kupovine klikom na link:

<https://tehnoteka.rs/p/beko-usisivac-vco-54501-ab-akcija-cena/>



Vacuum Cleaner

User Manual



VCO 54501 AB
VCO 54505 AG

EN - DE - FR - IT - PL - RO - SR - SL - HR



01M-8918533200-0925-01
01M-8918543200-0925-01

Please read this manual first!

Dear Valued Customer,

Thank you for preferring this Beko appliance. We hope that you get the best results from your appliance which has been manufactured with high quality and state-of-the-art technology. For this reason, please read this user manual and all other provided documents carefully before using the appliance and keep it as a reference for future use. If you hand over the appliance to someone else, give the user manual as well. Follow the instructions by paying attention to all the information and warnings in the user manual.

Meanings of the Symbols

Following symbols are used in various sections of this manual:



Important information and useful hints about usage.



WARNING: Warnings against dangerous situations concerning the security of life and property.



Protection class for electric shock.



RECYCLED &
RECYCLABLE PAPER

CONTENTS

ENGLISH	4-12
DEUTSCH	13-24
FRANÇAIS	25-34
ITALIANO	35-46
POLISH	47-58
ROMANO	59-72
СРПСКИ	73-82
SLOVENŠČINA	83-92
HRVATSKI	93-103

Important safety and environmental instructions

This section contains safety instructions that will help protect from risk of personal injury or property damage.

Failure to follow these instructions invalidates the granted warranty.

1.1 General safety

- This appliance complies with international safety standards.
- This appliance can be used by children aged from 8 years and above and persons with reduced physical, sensory or mental capabilities or lack of experience and knowledge if they have been given supervision or instruction concerning use of the appliance in a safe way and understand the hazards involved. Children shall not play with the appliance. Cleaning and user maintenance shall not be made by children without supervision.
- If the power cable or the appliance itself is damaged, do not use it. Contact an authorised service.
- Your mains power supply should comply with the information on the rating plate of the appliance.
- The mains supply on which you will use the appliance must be secured with a 16 A fuse minimum.
- Do not use the appliance with an extension cable.
- To avoid any damage to the power cable, prevent it from being squeezed, bent or rubbed on sharp edges.
- Do not touch the plug when the appliance is plugged in if your hands are damp or wet.
- Do not pull the power cable when unplugging the appliance.
- Do not vacuum flammable materials and when vacuuming cigarette ash, make sure that it has cooled down.
- Do not vacuum water or other liquids.
- Protect the appliance from rain, humidity and heat sources.
- Never use the appliance in or near places where combustible or inflammable ambience or places are present.
- Unplug the appliance before cleaning and maintenance.
- Do not immerse the appliance or its power cable in water for cleaning.
- Check the hose of the appliance regularly. Do not use if it is damaged and contact an authorised service.
- Do not dismantle the appliance.
- Only use the original parts or parts recommended by the manufacturer.
- Do not use the appliance without filters; otherwise, it can get damaged.
- When vacuum-cleaning the stairs, the appliance should be located below the user.
- If you keep the packaging materials, store them out of the reach of children.
- This appliance is not intended for use by persons (including children) with reduced physical, sensory or mental capabilities, or lack of experience and knowledge, unless they have been given supervision or instruction concerning use of the appliance by a person responsible for their safety.
- Children should be supervised to ensure that they do not play with the appliance.
- This appliance can be used by children aged from 8 years and above if they have been given supervision or instruction concerning use of the appliance in a safe way and understand the hazards involved. Cleaning and user maintenance shall not be made by children unless they are aged from 8 years and above and supervised. Keep the appliance and its cord out of reach of children aged less than 8 years.
- Keep fingers, hair and loose clothing from moving parts and openings whilst using the vacuum cleaner.

Important safety and environmental instructions

1.2 Compliance with the WEEE Directive and Disposing of the Waste Product

This product complies with EU WEEE Directive (2012/19/EU). This product bears a classification symbol for waste electrical and electronic equipment (WEEE).



This symbol indicates that this product shall not be disposed with other household wastes at the end of its service life. Used device must be returned to official collection point for recycling of electrical and electronic devices. To find these collection systems please contact to your local authorities or retailer where the product was purchased. Each household performs important role in recovering and recycling of old appliance. Appropriate disposal of used appliance helps prevent potential negative consequences for the environment and human

health.

1.3 Compliance with RoHS Directive

The product you have purchased complies with EU RoHS Directive (2011/65/EU). It does not contain harmful and prohibited materials specified in the Directive.

1.4 Package information



Packaging materials of the product are manufactured from recyclable materials in accordance with our National Environment Regulations. Do not dispose of the packaging materials together with the domestic or other wastes. Take them to the packaging material collection points designated by the local authorities.

Your vacuum cleaner

2.1 Overview

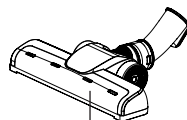
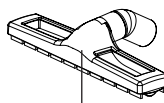
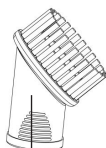
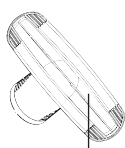
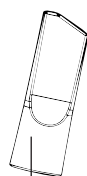
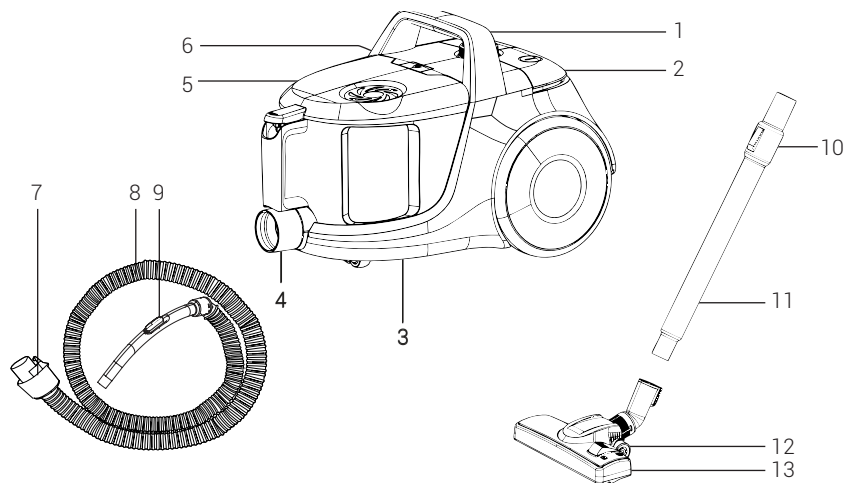

The values which are declared in the markings affixed on your appliance or other printed documents supplied with it represent the values which were obtained in the laboratories pursuant to the pertinent standards. These values may vary according to the usage of the appliance and ambient conditions.

Your vacuum cleaner

1. Handle
2. On/Off button
3. Dust container
4. Suction nozzle
5. Top lid
6. Dust container removal button
7. Hose cap
8. Hose
9. Vacuum control
10. Telescopic tube adjustment latch
11. Telescopic tube
12. Brush adjustment latch
13. Brush
14. Crevice tool
15. Upholstery tool
16. Dust brush
17. Parquet brush (VCO 54505 AG)
18. Turbo brush (VCO 54505 AG)

2.2 Technical data

Supply voltage : 220-240 V~, 50-60 Hz

Power : 890W

Operating radius : 7.7 m

Rights to make technical and design changes are reserved.

Technical information on the operating Low Power Modes pursuant to EU Regulation 2023/826		
Mode	POWER CONSUMPTION(WATT)	PERIOD(MINUTES)*
Off	0.3	-
Standby	-	-
Standby Mode with information or status display	-	-
Networked Standby	-	-

*:The period after which the equipment reaches automatically standby mode, off mode or networked standby in minutes and rounded to the nearest minute.

Usage

Intended use

The appliance has been designed for household use and is not suitable for industrial use.

Attaching/removing the hose

1. To attach the hose push the hose cap in the direction of arrow until it is aligned with the housing (you will hear a click).

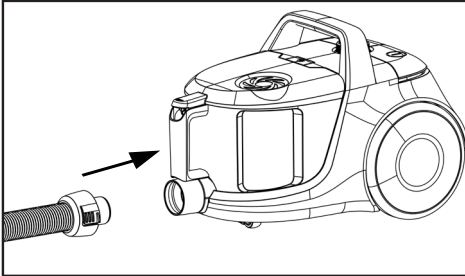

- Projecting parts on the hose cap should be aligned correspondingly.
2. To remove the hose, press the unlocking buttons on the sides of the hose cap and pull the hose.

Attaching/removing the telescopic tube

1. Attach the telescopic tube to the handle.

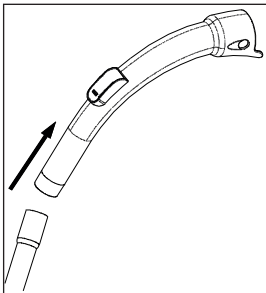

2. Pull the telescopic tube from the handle to remove it.

3. You can extend or shorten the telescopic tube by sliding the telescopic tube adjustment latch back and forth.

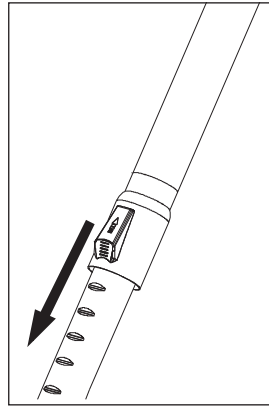

Attaching/removing the parquet/carpet brush

1. Attach the telescopic tube to the parquet/carpet brush in the arrow direction.

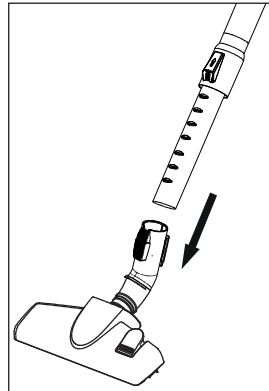

2. You can remove the telescopic tube from the parquet/carpet brush by pulling it.

Usage

Adjusting the parquet/carpet brush

Press the adjustment latch located on the parquet/carpet brush and;

- Vacuum on firm ground and parquet; extend the brush before vacuuming.

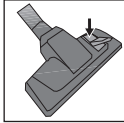

- Vacuum on carpets and rugs; retract the brush before vacuuming.

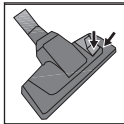

Operation

1. Plug in the appliance after pulling the power plug located at the back of the appliance.



WARNING: Stop pulling the appliance cable when it comes to the yellow mark located on it. After the yellow mark, the red mark will come. Do not pull any more after reaching the red mark.

2. Press the on/off button to switch on your appliance.

Accessories

Accessories have been designed in one piece to save space and provide practical use.

Upholstery tool

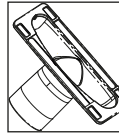

Suitable for cleaning the floorings, stair steps, inside of the cars, sofas, armchairs etc.

Dust brush

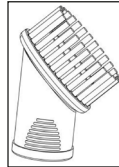

Suitable for cleaning the curtains, and sensitive and fragile objects.

Crevice tool

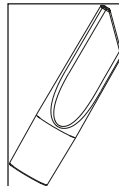

Suitable for the cleaning of the surfaces which are difficult to clean, such as the areas remaining under the sofas and furniture.



WARNING: The crevice tool must be adjusted to remain outside.

- Pull the accessory to remove it when the process is complete.



WARNING: Do not make cleaning by using the handle's end part.

Usage

Additional brushes

Parquet/Hard floor brush

The hard floor brush (16) was developed for use on hard floors such as tile, ceramic, parquet, wooden floors etc.

It prevents potential scratches while cleaning hard floors thanks to its specially-developed soft hair.

Switching off the vacuum cleaner and parking feature

1. Switch off the appliance with the on/off button and unplug it.
2. Press the cable winding button to wind the cable inside the appliance.

Vertical parking feature

Attach the hook of the parquet/carpet brush (9) to the parking groove located at the bottom part of the appliance.

Horizontal parking feature

Attach the hook of the parquet/carpet brush (9) to the parking groove located at the rear side of the appliance.

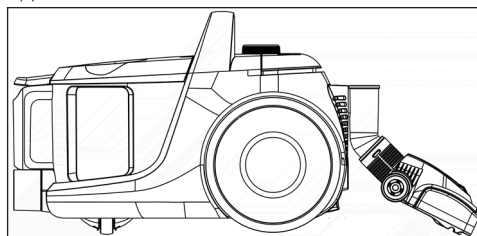

Cleaning and care

Switch off and unplug the appliance before cleaning it.



WARNING: Never use gasoline, solvent, abrasive cleaning agents, metal objects or hard brushes to clean the appliance.

Emptying the dust container

1. Press the dust container removal button to remove the dust container and remove the dust container in the direction of the arrow by holding from the dust container carrying handle.

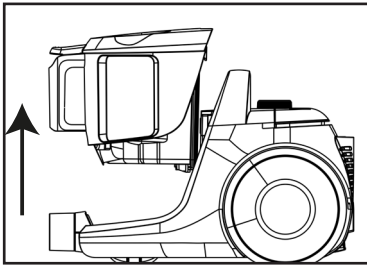

2. Open the lid of the dust container by pressing the inner latch and empty the container.
3. When you have emptied the dust, close the dust container lid.
 - A click will be heard.
4. Insert the dust container into its place by holding it from the handle.

Cleaning the filters



WARNING: Do not use appliances producing hot air such as hair dryer or heater to dry the filters.



WARNING: Do not install the filters without completely drying them; otherwise, smell of moisture may occur during use, water can leak from the back of the appliance or the filters may get damaged.



WARNING: Attach the filters into their places after they have dried.

Motor protection filter and HEPA filter

These filters are located on the rear side of the dust container.

1. Press the dust container removal button and remove the dust container.
2. Remove the HEPA filter and motor protection filter found at the back of the dust container.

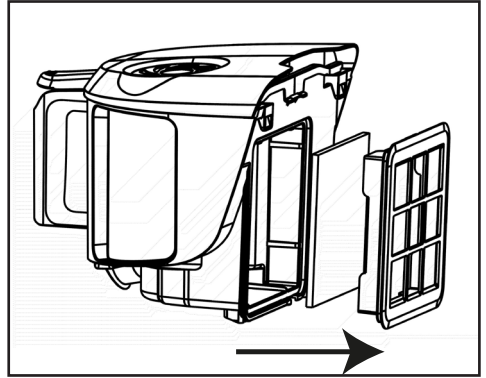

3. After washing the sponge protection filter under running water, wring it out slightly and leave it to dry (for 24 hours minimum).
4. Shake off the HEPA inlet filter to eliminate the dusts on it. After that, you can wash it by holding its clean side under running cool water.
5. If you wash the HEPA filter, dry it at room temperature (for 24 hours minimum). Do not use it before ensuring that it is completely dry.

Cleaning and care

HEPA filter and outlet filter

HEPA outlet filter is located on the rear side of the appliance.

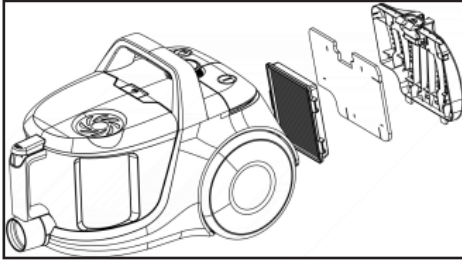

1. Remove the HEPA filter by pulling it from its handle.
2. Shake off the HEPA outlet filter to eliminate the dusts on it. After that, you can wash it by holding its clean side under running cool water.
3. If you wash the HEPA filter, dry it at room temperature (for 24 hours minimum). Do not use it before ensuring that it is completely dry.
4. Remove the outlet filter that is found at the back of the cover.
5. After washing the outlet filter under running water, wring it out slightly and let it dry (for 24 hours minimum).

Storage

- If you do not intend to use the appliance for a long time, store it carefully.
- Unplug the appliance.
- Keep the appliance out of the reach of children.

Handling and transportation

- During handling and transportation, carry the appliance in its original packaging. The packaging of the appliance protects it against physical damages.
- Do not place heavy loads on the appliance or on the packaging. The appliance may get damaged.
- Dropping the appliance may render it non-operational or cause permanent damage.

Bitte lesen Sie zuerst dieses Handbuch!

Sehr geehrter Kunde,

Herzlichen Glückwunsch zum Kauf dieses Geräts. Wir hoffen, dass Sie mit Ihrem Gerät, das mit hoher Qualität und modernster Technologie hergestellt wurde, die besten Ergebnisse erzielen. Lesen Sie deshalb bitte dieses Benutzerhandbuch und alle anderen mitgelieferten Dokumente sorgfältig durch, bevor Sie das Gerät benutzen, und bewahren Sie es als Hinweis für den zukünftigen Gebrauch auf. Wenn Sie das Gerät an eine andere Person weitergeben, geben Sie auch das Benutzerhandbuch mit. Befolgen Sie die Anweisungen, indem Sie alle Informationen und Warnungen im Benutzerhandbuch beachten.

Bedeutungen der Symbole

Die folgenden Symbole werden in verschiedenen Abschnitten dieses Handbuchs verwendet:



Wichtige Informationen und nützliche Hinweise zur Benutzung.



WARNUNG: Warnungen vor gefährlichen Situationen, die die Sicherheit von Leben und Eigentum betreffen.



Schutzklasse bei Stromschlag.



RECYCELTES UND
RECYCELBARES PAPIER

Wichtige Sicherheits- und Umwelanweisungen

Dieser Abschnitt enthält die Sicherheitsvorschriften, die zum Schutz gegen Verletzungen und Sachschäden dienen sollen.

Nichtbeachtung dieser Anweisungen macht die gewährte Garantie ungültig.

1.1 Allgemeine Sicherheit

- Dieses Gerät entspricht den internationalen Sicherheitsstandards.
- Dieses Gerät kann von Kindern ab 8 Jahren und Personen mit eingeschränkten körperlichen, sensorischen oder geistigen Fähigkeiten oder fehlender Erfahrung und Kenntnissen benutzt werden, wenn sie in sicherer Weise beaufsichtigt oder unterwiesen wurden und die damit verbundenen Gefahren verstehen. Kinder dürfen nicht mit dem Gerät spielen. Reinigung und Benutzerwartung dürfen nicht direkt durch Kindern ohne Aufsicht durchgeführt werden.
- Wenn das Netzkabel oder das Gerät selbst beschädigt ist, verwenden Sie sie nicht. Wenden Sie sich an einen autorisierten Dienst.
- Ihr Netzteil sollte den technischen Daten auf dem Typenschild des Geräts entsprechen.
- Die Netzversorgung, an die Sie das Gerät anschließen, muss mit einer Sicherung von mindestens 16 A abgesichert sein.
- Verwenden Sie das Gerät nicht mit einem Verlängerungskabel.
- Um Schäden am Stromkabel zu vermeiden, achten Sie darauf, dass es nicht gequetscht, geknickt oder an scharfen Kanten gescheuert wird.
- Berühren Sie den Stecker nicht, wenn das Gerät eingesteckt ist und Ihre Hände feucht oder nass sind.
- Ziehen Sie nicht am Stromkabel, wenn das Gerät ausstecken.
- Saugen Sie keine brennbaren Materialien ab und stellen Sie beim Staubsaugen von Zigarettenasche sicher, dass diese abgekühlt ist.
- Wasser oder andere Flüssigkeiten dürfen nicht gesaugt werden.
- Schützen Sie das Gerät vor Regen, Feuchtigkeit und Wärmequellen.
- Verwenden Sie das Gerät niemals in der Nähe von Orten, an denen brennbare oder feuergefährliche Umgebung oder Orte anwesend sind.
- Ziehen Sie vor der Reinigung und Wartung den Netzstecker aus der Steckdose.
- Tauchen Sie das Gerät, oder sein Stromkabel nicht im Wasser für Reinigung, ein.
- Überprüfen Sie den Schlauch des Geräts regelmäßig. Verwenden Sie es nicht, wenn es beschädigt ist, und wenden Sie sich an einen autorisierten Kundendienst.
- Zerlegen Sie das Gerät nicht.
- Verwenden Sie nur Originalteile oder Teile empfohlen von der Hersteller.
- Sie dürfen das Gerät keinesfalls ohne Filter benutzen, da es sonst beschädigt werden kann.
- Beim Staubsaugen der Treppe sollte sich das Gerät unterhalb des Benutzers befinden.
- Wenn Sie die Verpackung der Materialien behalten, lagern Sie diese aus dem Reichweite von Kindern.
- Dieses Gerät ist nicht vorgesehen für Nutzung durch Personen (einschließlich Kinder) mit reduzierten physischen, sensorischen oder geistigen Fähigkeiten, oder mit Mangel an Erfahrung und Wissen, wenn sie nicht beaufsichtigt wurden oder nur bei einer Anweisungen zur Verwendung des Gerätes durch eine Person die für ihre Sicherheit verantwortlich ist.
- Kinder müssen beaufsichtigt werden, um dafür zu sorgen, dass sie nicht mit dem Gerät spielen.
- Dieses Gerät kann von Kindern ab 8 Jahren verwendet werden, wenn diese vorher über die sichere Verwendung des Gerätes unterrichtet wurden und die damit zusammenhängenden Gefahren verstanden haben. Reinigung und Wartung dürfen nur von Kindern durchgeführt werden, sofern diese älter als 8 sind und dabei beaufsichtigt werden. Bewahren Sie das Gerät und sein Kabel außerhalb der Reichweite von Kindern unter 8 Jahren auf.

Wichtige Sicherheits- und Umwelanweisungen

- Halten Sie Finger, Haare und lose Kleidung von beweglichen Teilen und Öffnungen fern, während Sie den Staubsauger benutzen.

1.2 Einhaltung der WEEE-Richtlinie und Entsorgung des Abfallproduktes

Dieses Produkt entspricht der WEEE Richtlinie der EU (2012/19/EU). Dieses Produkt trägt ein Klassifizierungssymbol für Elektro- und Elektronik-Altgeräte (WEEE).



Dieses Symbol zeigt an, dass dieses Produkt am Ende seiner Lebensdauer nicht zusammen mit anderen Haushaltsabfällen entsorgt werden darf. Gebrauchte Geräte müssen zum Recycling von elektrischen und elektronischen Geräten an einer offiziellen Sammelstelle abgegeben werden. Um diese Sammelsysteme zu finden, wenden Sie sich bitte an Ihre örtlichen Behörden oder den Händler, bei dem das Produkt gekauft wurde. Jeder Haushalt spielt eine wichtige Rolle bei der Rückgewinnung und dem Recycling von Altgeräten. Die richtige Entsorgung Ihrer Altgeräte hilft, potenziell schädliche Umweltauswirkungen und mögliche Gesundheitsgefahren zu verhindern.

1.3 Einhaltung der RoHS-Richtlinie

Das von Ihnen gekaufte Gerät entspricht der RoHS-Richtlinie der EU (2011/65/EU). Es enthält keinerlei Materialien, die gemäß der Richtlinie als schädlich oder verboten gelten.

1.4 Informationen zum Paket



Die Verpackungsmaterialien des Produkts werden in Übereinstimmung mit unseren nationalen Umweltvorschriften aus wiederverwertbaren Materialien hergestellt. Entsorgen Sie das Verpackungsmaterial nicht mit dem Hausmüll oder anderen Abfällen. Bringen Sie es zu einer von den örtlichen Behörden eingerichteten Sammelstelle für Verpackungsmaterial.

Ihr Staubsauger

2.1 Übersicht

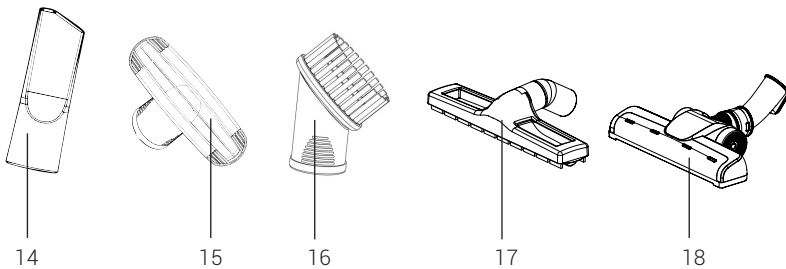
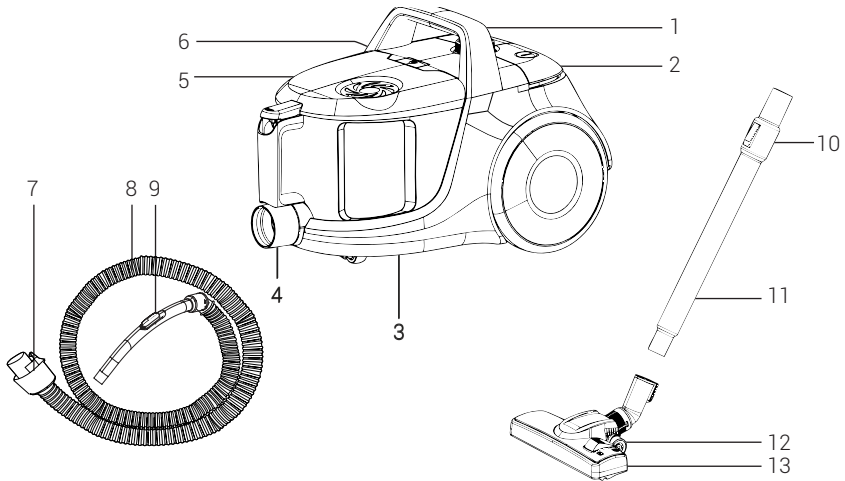

Die Werte, die in den auf Ihrem Gerät angebrachten Markierungen oder den anderen mitgelieferten Druckschriften angegeben sind, stellen die Werte dar, die in den Laboratorien nach den einschlägigen Normen ermittelt wurden. Diese Werte können je nach der Verwendung des Geräts und den Umgebungsbedingungen variieren.

Ihr Staubsauger

1. Griff
2. Ein-/Aus-Taste
3. Staubbehälter
4. Saugdüse
5. Oberer Deckel
6. Knopf zum Entfernen des Staubbehälters
7. Schlauchkappe
8. Schlauch
9. Vakuumregler
10. Verriegelung zur Einstellung des Teleskoprohrs
11. Teleskoprohr
12. Verriegelung zur Einstellung der Bürste
13. Pinsel
14. Spaltwerkzeug
15. Polsterwerkzeug
16. Staubbürste
17. Parketbürste (VCO 54505 AG)
18. Turbobürste (VCO 54505 AG)

2.2 Technische Daten

Versorgungsspannung : 220-240 V~, 50-60 Hz

Leistung : 890 W

Betriebsradius : 7,7 m

Rechte zur Durchführung technischer und gestalterischer Änderungen bleiben vorbehalten.

Technische Informationen zu den Betriebsmodi mit geringer Leistung gemäß EU-Verordnung 2023/826

Modus	STROMVERBRAUCH (WATT)	ZEITRAUM (MINUTEN)*
Aus	0,3	-
Standby	-	-
Standby-Modus mit Informations- oder Statusanzeige	-	-
Netzwerk-Standby	-	-

*: Der Zeitraum, nach dem das Gerät automatisch in den Standby-Modus, den Aus-Modus oder den Netzwerk-Standby wechselt, in Minuten und auf die nächste Minute gerundet.

Verwendung

Verwendungszweck

Das Gerät ist für den Hausgebrauch bestimmt und nicht für den industriellen Einsatz geeignet.

Anbringen/Entfernen des Schlauchs

1. Zum Anbringen des Schlauchs drücken Sie die Schlauchkappe in Pfeilrichtung, bis sie mit dem Gehäuse ausgerichtet ist (Sie hören ein Klicken).

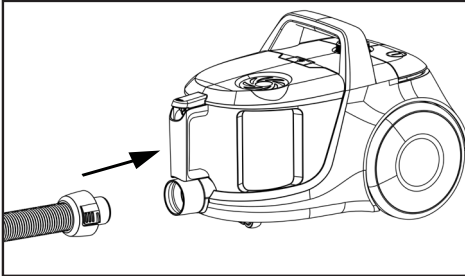

- Die hervorstehenden Teile an der Schlauchkappe sollten entsprechend ausgerichtet sein.
2. Zum Entfernen des Schlauchs drücken Sie die Entriegelungstasten an den Seiten der Schlauchkappe und ziehen Sie am Schlauch.

Anbringen/Entfernen des Teleskoprohrs

1. Bringen Sie das Teleskoprohr am Griff an.

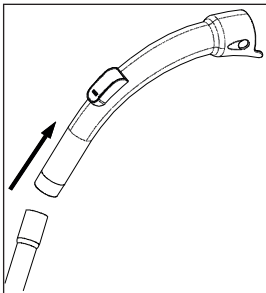

2. Ziehen Sie das Teleskoprohr vom Griff ab, um es zu entfernen.

3. Sie können das Teleskoprohr verlängern oder verkürzen, indem Sie die Teleskoprohr-Einstellverriegelung vor- und zurückschieben.

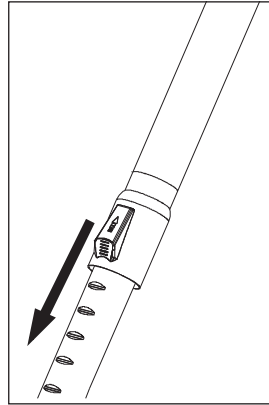

Anbringen/Entfernen der Parkett-/Teppichbürste

1. Bringen Sie das Teleskoprohr in Pfeilrichtung an der Parkett-/Teppichbürste an.

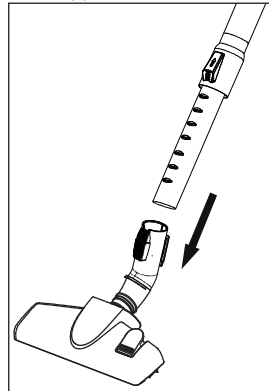

2. Sie können das Teleskoprohr von der Parkett-/Teppichbürste entfernen, indem Sie daran ziehen.

Verwendung

Einstellen der Parkett-/Teppichbürste

Drücken Sie auf die Einstellverriegelung an der Parkett-/Teppichbürste und

- saugen Sie auf festem Boden und Parkett; ziehen Sie die Bürste vor dem Saugen heraus.

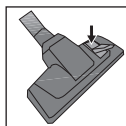

- Saugen Sie auf Teppichen; ziehen Sie die Bürste vor dem Saugen ein.

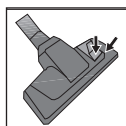

Betrieb

1. Schließen Sie das Gerät an, nachdem Sie den Netzstecker auf der Rückseite des Geräts gezogen haben.



WARNUNG: Ziehen Sie nicht mehr am Kabel des Geräts, wenn die gelbe Markierung erreicht ist. Nach der gelben Markierung folgt die rote Markierung. Ziehen Sie nicht mehr, wenn die rote Markierung erreicht ist.

2. Drücken Sie die Ein-/Aus-Taste, um das Gerät einzuschalten.

Zubehör

Die Zubehörteile wurden aus einem Stück gefertigt, um Platz zu sparen und eine praktische Verwendung zu ermöglichen.

Polsterwerkzeug

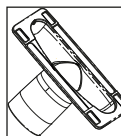

Geeignet für die Reinigung von Bodenbelägen, Treppenstufen, Innenräumen von Autos, Sofas, Sesseln usw.

Staubbürste

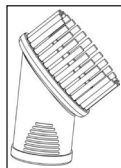

Geeignet für die Reinigung von Vorhängen und empfindlichen und zerbrechlichen Gegenständen.

Spaltwerkzeug

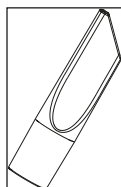

Geeignet für die Reinigung von schwer zu reinigenden Oberflächen, wie z. B. Bereiche unter Sofas und Möbeln.



WARNUNG: Das Fugendüse muss so eingestellt werden, dass es außerhalb des Bereichs bleibt.

- Ziehen Sie das Zubehör heraus, wenn der Vorgang abgeschlossen ist.



WARNUNG: Reinigen Sie nicht mit dem Endstück des Griffs.

Verwendung

Zusätzliche Bürsten

Parkett-/Hartbodenbürste

Die Hartbodenbürste wurde für die Verwendung auf Hartböden wie Fliesen, Keramik, Parkett, Holzböden usw. entwickelt.

Dank des speziell entwickelten weichen Haars verhindert sie mögliche Kratzer beim Reinigen harter Böden.

Staubsauger ausschalten und Parkfunktion

1. Schalten Sie das Gerät mit der Ein-/Aus-Taste aus und ziehen Sie den Stecker.
2. Drücken Sie die Kabelaufwickeltaste, um das Kabel im Gerät aufzuwickeln.

Vertikale Parkfunktion

Hängen Sie den Haken der Parkett-/Teppichbürste in die Parknut am unteren Teil des Geräts ein.

Horizontale Parkfunktion

Haken Sie den Haken der Parkett-/Teppichbürste in die Parknut an der Rückseite des Geräts ein.

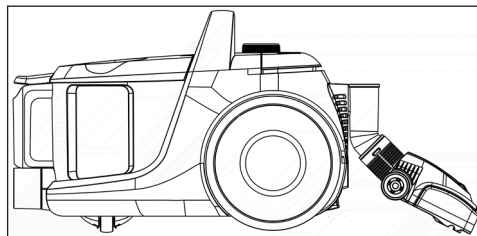

Reinigung und Pflege

Schalten Sie das Gerät aus und ziehen Sie den Netzstecker bevor Sie es reinigen.



WARNUNG: Verwenden Sie zur Reinigung des Geräts niemals Benzin, Lösungsmittel, abrasive Reinigungsmittel, Metallgegenstände oder harte Bürsten.

Leeren des Staubbehälters

1. Drücken Sie auf die Taste zum Entfernen des Staubbehälters, um den Staubbehälter zu entfernen, und nehmen Sie den Staubbehälter in Pfeilrichtung ab, indem Sie ihn am Tragegriff des Staubbehälters halten.

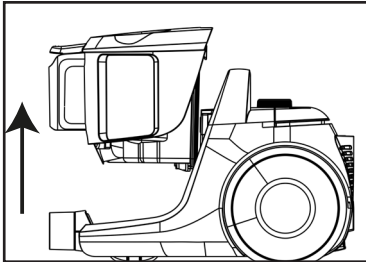

2. Öffnen Sie den Deckel des Staubbehälters, indem Sie auf die innere Verriegelung drücken, und leeren Sie den Behälter.
3. Wenn Sie den Staubbehälter geleert haben, schließen Sie den Deckel des Staubbehälters.
– Es ist ein Klicken zu hören.
4. Setzen Sie den Staubbehälter wieder ein, indem Sie ihn am Griff halten.

Reinigung der Filter



WARNUNG: Verwenden Sie keine Geräte, die heiße Luft erzeugen, wie z. B. Haartrockner oder Heizgeräte, um die Filter zu trocknen.



WARNUNG: Installieren Sie die Filter nicht, ohne sie vollständig zu trocknen. Andernfalls kann es während des Gebrauchs zu einem Feuchtigkeitsgeruch kommen, Wasser kann aus der Rückseite des Geräts austreten oder die Filter können beschädigt werden.



WARNUNG: Bringen Sie die Filter nach dem Trocknen an ihren Plätzen an.

Motorschutzfilter und HEPA-Filter

Diese Filter befinden sich auf der Rückseite des Staubbehälters.

1. Drücken Sie auf die Taste zum Entfernen des Staubbehälters und nehmen Sie den Staubbehälter heraus.
2. Entfernen Sie den HEPA-Filter und den Motorschutzfilter, die sich auf der Rückseite des Staubbehälters befinden.

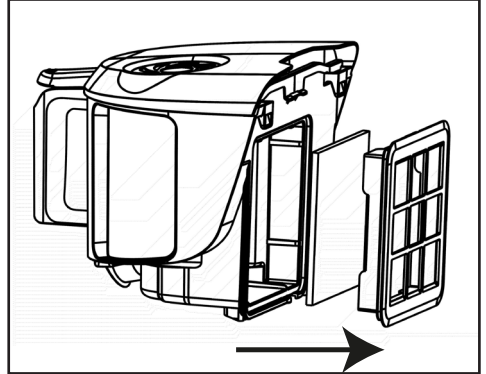

3. Waschen Sie den Schwammschutzfilter unter fließendem Wasser, wringen Sie ihn leicht aus und lassen Sie ihn trocknen (mindestens 24 Stunden).
4. Schütteln Sie den HEPA-Einlassfilter aus, um den Staub darauf zu entfernen. Danach können Sie ihn waschen, indem Sie die saubere Seite unter fließendes kaltes Wasser halten.
5. Wenn Sie den HEPA-Filter waschen, trocknen Sie ihn bei Raumtemperatur (mindestens 24 Stunden lang). Verwenden Sie ihn erst, wenn er vollständig trocken ist.

Reinigung und Pflege

HEPA-Filter und Auslassfilter

Der HEPA-Auslassfilter befindet sich auf der Rückseite des Geräts.

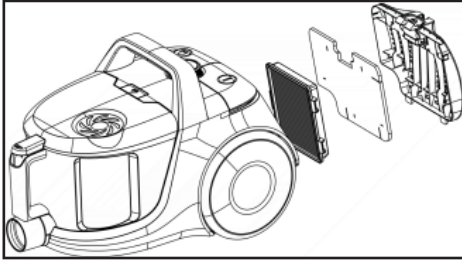

1. Entfernen Sie den HEPA-Filter, indem Sie ihn am Griff herausziehen.
2. Schütteln Sie den HEPA-Auslassfilter aus, um den Staub zu entfernen. Danach können Sie ihn waschen, indem Sie die saubere Seite unter fließendes kaltes Wasser halten.
3. Wenn Sie den HEPA-Filter waschen, trocknen Sie ihn bei Raumtemperatur (mindestens 24 Stunden lang). Verwenden Sie ihn erst, wenn er vollständig trocken ist.
4. Entfernen Sie den Auslassfilter, der sich auf der Rückseite der Abdeckung befindet.
5. Nachdem Sie den Auslassfilter unter fließendem Wasser gewaschen haben, wringen Sie ihn leicht aus und lassen Sie ihn trocknen (mindestens 24 Stunden lang).

Lagerung

- Wenn Sie beabsichtigen, das Gerät für längere Zeit nicht zu benutzen, bewahren Sie es sorgfältig auf.
- Ziehen Sie den Gerätenetzstecker.
- Bewahren Sie das Gerät außerhalb der Reichweite von Kindern auf.

Handhabung und Transport

- Tragen Sie das Gerät während der Handhabung und des Transports in der Originalverpackung. Die Verpackung des Geräts schützt es vor physischen Schäden.
- Legen Sie keine schweren Lasten auf das Gerät oder auf die Verpackung. Das Gerät kann beschädigt werden.
- Das Herunterfallen des Geräts macht es funktionsunfähig oder verursacht dauerhafte Schäden.

Information

Service und Ersatzteile

Unsere Geräte werden nach den neuesten technischen Erkenntnissen entwickelt, produziert und geprüft. Sollte trotzdem eine Störung auftreten, so bitten wir Sie, sich mit Ihrem Fachhändler bzw. mit der Verkaufsstelle in Verbindung zu setzen. Sollte dies nicht möglich sein, wenden Sie sich bitte an das BEKO GERMANY Service-Center unter folgenden Kontaktdaten:

Telefon: 0911 / 590 597 29
(Montag bis Freitag von 08.00 bis 18.00 Uhr)
E-Mail: service.de@beko.com
Homepage: www.grundig.com/de-de/support
(Elektrokleingeräte)

Unter den oben genannten Kontaktdaten erhalten Sie ebenfalls Auskunft über den Bezug möglicher Ersatz- und Zubehörteile.

BEKO GERMANY

Montag bis Freitag von 8.00 bis 18.00 Uhr
Deutschland: 0911 / 590 597 30
Österreich: 0820 / 220 33 22 *
***gebührenpflichtig (0,145 €/Min. aus dem**
Festnetz, Mobilfunk: max. 0,20 €/Min.)

Haben Sie Fragen?

Unser Kundenberatungszentrum steht Ihnen werktags stets von 8.00 bis 18.00 Uhr zur Verfügung.

Sehr geehrte Kundin, sehr geehrter Kunde,

als Käufer eines Haushaltskleingerätes der Marke Beko stehen Ihnen die gesetzlichen Gewährleistungsrechte (Nachbesserung und Nacherfüllung) aus dem Kaufvertrag zu. Die Gewährleistung erfolgt für die Fehlerfreiheit bei Geräteübergabe entsprechend dem jeweiligen Stand der Technik. Über die Gewährleistung hinaus räumt Ihnen der Hersteller eine Garantie ein, diese schränkt die gesetzliche Gewährleistung – die für 24 Monate ab dem Kaufdatum gilt - nicht ein. Garantiert wird die Mängelbeseitigung durch Reparatur oder Austausch nach Wahl des Herstellers.

Sollte eine Störung an Ihrem Gerät auftreten:

Wenden Sie sich bitte an Ihren Fachhändler bzw. den Verkäufer. Dieser wird vor Ort das Gerät prüfen und den Kundenservice durchführen. Auch soweit Ansprüche aus der Herstellergarantie bestehen, werden diese nur durch den Verkäufer abgewickelt.

Die Garantiezeit beträgt 24 Monate ab Kaufdatum.

Bedingungen:

1. Ein maschinell erstellter Original-Kaufbeleg liegt vor.
2. Das Gerät ist nur mit Original-Zubehör und Original-Ersatzteilen betrieben worden.
3. Die in der Gebrauchsanweisung erwähnten Wartungs- und Reinigungsarbeiten sind entsprechend ausgeführt worden.
4. Das Gerät wurde nicht geöffnet/zerlegt.
5. Bauteile, die einem gebrauchsbedingtem Verschleiß unterliegen, fallen nicht unter die Garantie
6. Ausgewechselte Teile werden Eigentum des Herstellers.
7. Ausgeschlossen von der Garantie sind die Mängel, die durch unsachgemäße Installation, z.B. Nichtbeachtung der VDE-Vorschriften; unsachgemäße Aufstellung, z.B. Nichtbeachtung der Einbau- oder Installationsvorschriften; äußere Einwirkung, z.B. Transportschäden, Beschädigung durch Stoß oder Schlag, Schäden durch Witterungseinflüsse, unsachgemäße Bedienung oder Beanspruchung, z.B. Nichtbeachtung der Gebrauchsanweisungen verursacht wurden.
8. Eine gewerbliche oder gleichzustellende Nutzung, z.B. in Hotels, Pensionen, Gaststätten, Arztpraxen oder Gemeinschaftsanlagen, gilt als eine nicht bestimmungsgemäße Benutzung, die die Garantie ausschließt.
9. Die Mängelbeseitigung verlängert die ursprüngliche Garantiezeit nicht.
10. Schadenersatzansprüche, auch hinsichtlich Folgeschäden, sind, soweit sie nicht auf Vorsatz oder grober Fahrlässigkeit beruhen, ausgeschlossen.
11. Der Anspruch auf Garantieleistung steht nur dem Erstkäufer zu und erlischt bei Weiterverkauf des Produktes durch den Erstkunden.
12. Die Garantie gilt für neue Produkte und nicht für Produkte, die als Gebrauchtgeräte verkauft worden sind und nicht für B-Ware.
13. Die Garantie ist nicht übertragbar.

Diese Garantieusage ist nur gültig innerhalb der Bundesrepublik Deutschland

Garantiebedingungen - Beko – Version März 2024

Veillez d'abord lire ce manuel !

Chère cliente, cher client,

Nous vous remercions d'avoir choisi cet appareil Beko. Nous espérons que vous êtes entièrement satisfait de votre appareil fabriqué avec des matériaux de qualité supérieure couplés à une technologie de pointe. Pour cette raison, veuillez lire attentivement ce manuel d'utilisation et tous les autres documents fournis avant d'utiliser l'appareil et conservez-le comme référence pour une utilisation future. Si vous remettez l'appareil à quelqu'un d'autre, donnez-lui également le manuel d'utilisation. Suivez les instructions en faisant attention à toutes les informations et avertissements du manuel d'utilisation.

Signification des symboles

Les symboles suivants sont utilisés dans différentes sections de ce manuel :



Informations importantes et consignes utiles relatives à l'utilisation.



AVERTISSEMENT : Avertissements contre les situations dangereuses concernant la sécurité de la vie et des biens.



Classe de protection contre les chocs électriques.



PAPIER ENTièrement
RECYCLÉ ET RECYCLABLE

Consignes de sécurité et d'environnement importantes

Cette section comprend les instructions de sécurité qui vous protègent de toute blessure physique ou de tout dommage matériel.

Le non-respect de ces instructions annule la garantie accordée.

1.1 Sécurité générale

- Cet appareil est conforme aux normes internationales de sécurité.
- Cet appareil peut être utilisé par des enfants âgés de 8 ans et plus et des personnes ayant des capacités physiques, sensorielles ou mentales réduites ou un manque d'expérience et de connaissances s'ils ont reçu une supervision ou des instructions concernant l'utilisation de l'appareil de manière sûre et comprennent les dangers impliqués. Les enfants ne doivent pas jouer avec l'appareil. Le nettoyage et l'entretien par l'utilisateur ne doivent pas être effectués par des enfants sans supervision.
- Si le câble d'alimentation ou l'appareil lui-même est endommagé, ne l'utilisez pas. Contactez un service agréé.
- Votre alimentation secteur doit être conforme aux informations sur la plaque signalétique de l'appareil.
- Le réseau électrique sur lequel vous utiliserez l'appareil doit être protégé par un fusible de 16 A au minimum.
- N'utilisez pas l'appareil avec une rallonge.
- Pour éviter d'endommager le câble d'alimentation, évitez de le presser, de le plier ou de le frotter sur des arêtes vives.
- Ne touchez pas la fiche lorsque l'appareil est branché si vos mains sont humides ou mouillées.
- Ne tirez pas le câble d'alimentation en débranchant l'appareil.
- N'aspirez pas de matériaux inflammables et lors de l'aspiration des cendres de cigarette, assurez-vous qu'elles ont refroidi.
- N'aspirez pas d'eau ou d'autres liquides.
- Protégez l'appareil de la pluie, de l'humidité et des sources de chaleur.
- N'utilisez jamais l'appareil dans ou à proximité d'endroits où se trouvent des ambiances ou des lieux combustibles ou inflammables.
- Débranchez l'appareil avant le nettoyage et l'entretien.
- N'immergez pas l'appareil ou son câble d'alimentation dans l'eau pour le nettoyer.
- Vérifiez régulièrement le tuyau de l'appareil. Ne l'utilisez pas s'il est endommagé et contactez un centre de service agréé.
- Ne démontez pas l'appareil.
- Utilisez uniquement les pièces ou pièces d'origine recommandées par le fabricant.
- N'utilisez pas l'appareil sans filtres sinon il pourrait être endommagé.
- Lorsque vous passez l'aspirateur dans les escaliers, l'appareil doit être placé en dessous de l'utilisateur.
- Si vous conservez les matériaux d'emballage, rangez-les hors de portée des enfants.
- Cet appareil n'est pas destiné à être utilisé par des personnes (notamment des enfants) avec des capacités physiques, sensorielles ou intellectuelles réduites, ou des personnes sans expérience ou connaissances ; à moins que celles-ci ne soient sous surveillance ou qu'elles aient reçu des instructions relatives à l'utilisation de l'appareil de la part d'une personne responsable de leur sécurité.
- Surveillez toujours les enfants pour vous s'assurer qu'ils ne jouent pas avec l'appareil.
- Cet appareil peut être utilisé par des enfants âgés de 8 ans et plus s'ils sont supervisés ou s'ils comprennent les instructions concernant l'utilisation en toute sécurité de l'appareil et les risques encourus. Le nettoyage et l'entretien domestiques ne doivent pas être effectués par des enfants, à moins qu'ils soient âgés d'au minimum 8 ans et sont sous surveillance. Tenez l'appareil ainsi que son cordon hors de la portée des enfants âgés de moins de 8 ans.

Consignes de sécurité et d'environnement importantes

- Gardez les doigts, les cheveux et les vêtements amples éloignés des pièces mobiles et des ouvertures lorsque vous utilisez l'aspirateur.

1.2 Conformité avec la directive DEEE et élimination des déchets

Ce produit est conforme à la directive européenne WEEE (2012/19/EU). Ce produit porte un symbole de classification des déchets d'équipements électriques et électroniques (DEEE).



Ce symbole indique que ce produit ne doit pas être jeté avec les autres déchets ménagers à la fin de sa durée de vie. Les appareils usagés doivent être retournés au point de collecte officiel pour le recyclage des dispositifs électriques et électroniques. Ce symbole indique que ce produit ne doit pas être jeté avec les autres déchets ménagers à la fin de sa durée de vie. Chaque ménage joue un rôle important dans la récupération et le recyclage des vieux appareils ménagers. La mise au rebut appropriée des appareils usagés permet de prévenir les conséquences négatives potentielles pour l'environnement et la santé humaine.

1.3 Conformité avec la Directive RoHS

Votre appareil est conforme à la directive RoHS de l'Union européenne (2011/65/EU). Il ne contient pas de matériaux nocifs et interdits spécifiés dans la directive.

1.4 Informations relatives à l'emballage



Les matériaux d'emballage de cet appareil sont fabriqués à partir de matériaux recyclables, conformément à nos réglementations nationales en matière d'environnement. Ne mettez pas les matériaux d'emballage au rebut avec les ordures ménagères et d'autres déchets. Apportez-les aux points de collecte des matériaux d'emballage désignés par les autorités locales.

Votre aspirateur

2.1 Aperçu Général

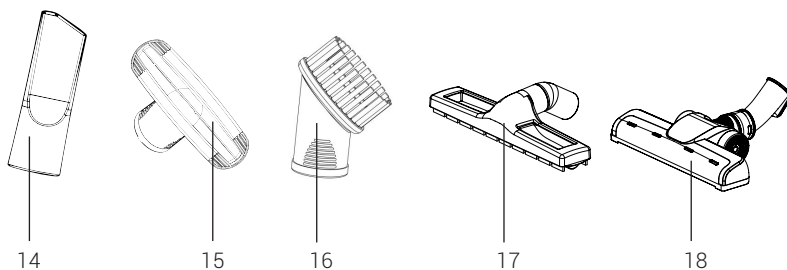
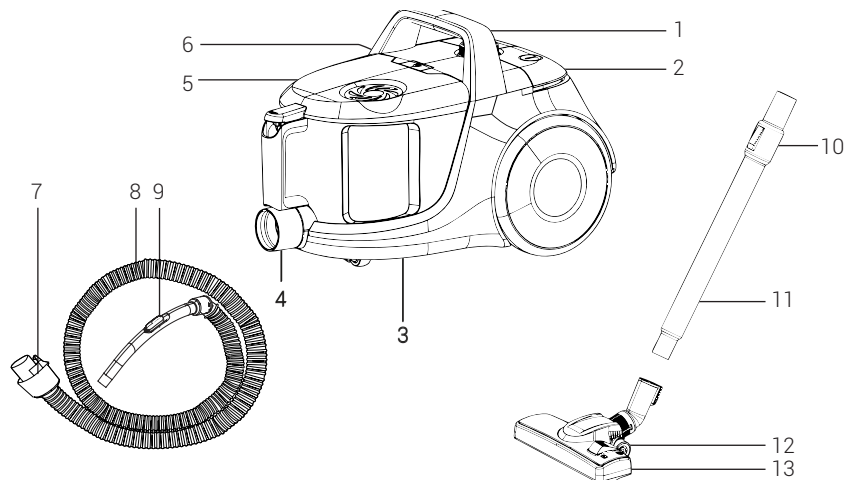

Les valeurs déclarées sur les marques apposées sur votre appareil ou dans d'autres documents imprimés qui lui sont fournis représentent les valeurs obtenues dans les laboratoires conformément aux normes pertinentes. Ces valeurs peuvent varier en fonction de l'utilisation de l'appareil et des conditions ambiantes.

Votre aspirateur

1. Poignée
2. Bouton Marche/Arrêt
3. Réservoir à poussières
4. Buse d'aspiration
5. Clapet supérieur
6. Bouton de retrait du récipient à poussière
7. Embout de tuyau
8. Tuyau
9. Contrôle du niveau d'aspiration
10. Loquet de réglage du tube télescopique
11. Tube télescopique
12. Loquet de réglage de la brosse
13. Brosse
14. Suceur fente
15. Suceur plat
16. Brosse à poussière
17. Brosse pour parquet (VCO 54505 AG)
18. Brosse turbo (VCO 54505 AG)

2,2 Données techniques

Tension d'alimentation : 220-240V~ 50-60 Hz

Puissance : 890W

Rayon d'action : 7,7 m

Le fabricant se réserve le droit d'apporter des modifications techniques et de conception.

Informations techniques sur les modes de fonctionnement à faible consommation d'énergie conformément au règlement européen 2023/826.

Mode	CONSOMMATION D'ÉNERGIE(WATT)	PÉRIODE(MINUTES)*
Désactivé	0,3	-
Attente	-	-
Mode veille avec affichage d'informations ou d'état	-	-
Veille en réseau	-	-

*:Période au bout de laquelle l'équipement passe en mode veille automatique, en mode arrêt ou en veille en réseau, en minutes et arrondi à la minute la plus proche.

Utilisation

Utilisation prévue

L'appareil a été conçu pour un usage domestique et ne convient pas à un usage industriel.

Fixation/retrait du tuyau

1. Pour fixer le tuyau, poussez l'embout dans le sens de la flèche jusqu'à ce qu'il soit aligné avec le boîtier (vous entendrez un clic).

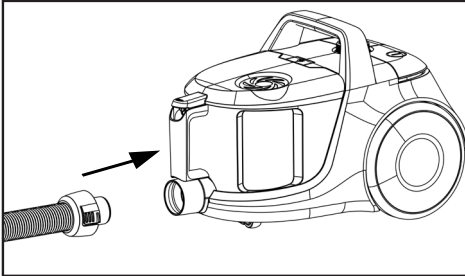

- Les parties saillantes de l'embout doivent être alignées en conséquence.
2. Pour retirer le tuyau, appuyez sur les boutons de déverrouillage situés sur les côtés de l'embout du tuyau et tirez sur le tuyau.

Fixation/retrait du tube télescopique

1. Fixez le tube télescopique à la poignée.

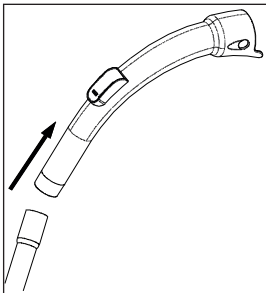

2. Tirez le tube télescopique de la poignée pour le retirer.

3. Vous pouvez allonger ou raccourcir le tube télescopique en faisant glisser le loquet de réglage du tube télescopique d'avant en arrière.

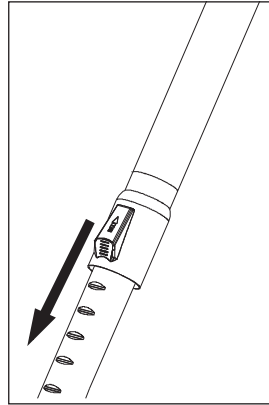

Fixation/retrait de la brosse à parquet/moquette

1. Fixez le tube télescopique à la brosse à parquet/moquette dans le sens de la flèche.

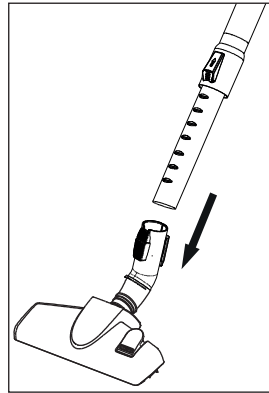

2. Vous pouvez retirer le tube télescopique de la brosse à parquet/moquette en le tirant.

Utilisation

Réglage de la brosse à parquet/ moquette

Appuyez sur le loquet de réglage situé sur la brosse à parquet/moquette et. ;

- Passez l'aspirateur sur les sols durs et les parquets ; allongez la brosse avant de passer l'aspirateur.

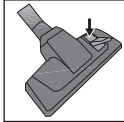

- Passez l'aspirateur sur les tapis et les moquettes ; rétractez la brosse avant de passer l'aspirateur.

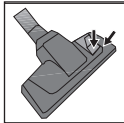

Fonctionnement

1. Branchez l'appareil en tirant la fiche d'alimentation située à l'arrière de l'appareil.



AVERTISSEMENT : Cessez de tirer sur le câble de l'appareil lorsqu'il atteint le repère jaune situé sur celui-ci. Après la marque jaune, viendra la marque rouge. Ne tirez plus après avoir atteint la marque rouge.

2. Appuyez sur le bouton marche/arrêt pour allumer votre appareil.

Accessoires

Les accessoires ont été conçus en une seule pièce pour gagner de l'espace et offrir une utilisation pratique.

Suceur plat

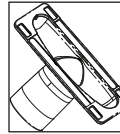

Convient pour le nettoyage des sols, des marches d'escalier, de l'intérieur des voitures, des canapés, des fauteuils, etc.

Brosse à poussière

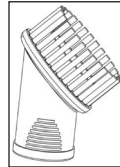

Convient pour le nettoyage des rideaux et des objets sensibles et fragiles.

Suceur fin

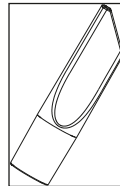

Convient pour le nettoyage des zones difficiles d'accès comme les plis de canapés et l'arrière des meubles.



AVERTISSEMENT : Le suceur plat doit être réglé pour rester à l'extérieur.

- Tirez sur l'accessoire pour le retirer lorsque le processus est terminé.



AVERTISSEMENT : N'effectuez pas le nettoyage en utilisant le bout de la poignée.

Utilisation

Brosses supplémentaires

Brosse pour parquets et sols durs

La brosse pour sols durs a été conçue pour être utilisée sur des sols durs tels que le carrelage, la céramique, le parquet, les planchers en bois, etc.

Grâce à ses poils doux spécialement développés, il évite les rayures potentielles lors du nettoyage des sols durs.

Arrêt de l'aspirateur et de la fonction de positionnement

1. Éteignez l'appareil à l'aide du bouton marche/arrêt et débranchez-le.
2. Appuyez sur le bouton d'enroulement du câble pour enrouler le câble à l'intérieur de l'appareil.

Positionnement vertical

Fixez le crochet de la brosse à parquet/moquette dans la rainure située dans la partie inférieure de l'appareil.

Dispositif de positionnement horizontal

Fixez le crochet de la brosse à parquet/moquette dans la rainure de positionnement située à l'arrière de l'appareil.

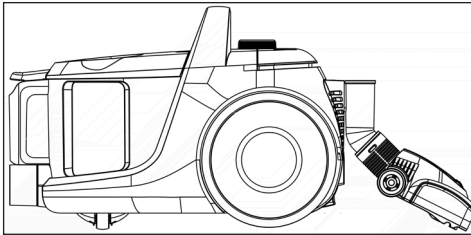

Nettoyage et entretien

Éteignez et débranchez l'appareil avant de le nettoyer.



AVERTISSEMENT : N'utilisez jamais d'essence, de solvants, de nettoyeurs abrasifs, d'objets métalliques ou de brosses dures pour nettoyer l'appareil.

Vider le récipient à poussière

1. Appuyez sur le bouton de retrait du bac à poussière pour retirer le bac à poussière et retirez le bac à poussière dans le sens de la flèche en le tenant par la poignée de transport du bac à poussière.

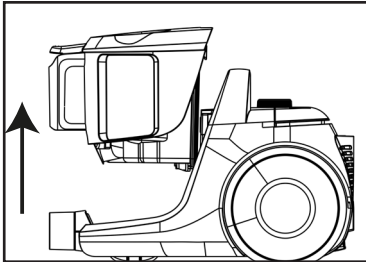

2. Ouvrez le couvercle du bac à poussière en appuyant sur le loquet intérieur et videz le bac.
3. Une fois la poussière vidée, refermez le couvercle du bac à poussière.
 - Le clic sera entendu.
4. Insérez le bac à poussière à sa place en le tenant par la poignée.

Nettoyer les filtres



AVERTISSEMENT : N'utilisez pas d'appareils produisant de l'air chaud, tels qu'un sèche-cheveux ou un radiateur, pour sécher les filtres.



AVERTISSEMENT : N'installez pas les filtres sans les avoir complètement séchés ; dans le cas contraire, une odeur d'humidité peut se dégager pendant l'utilisation, de l'eau peut s'écouler de l'arrière de l'appareil ou les filtres peuvent être endommagés.



AVERTISSEMENT : Fixez les filtres à leur place après qu'ils aient séché.

Filtre de protection du moteur et filtre HEPA

Ces filtres sont situés à l'arrière du bac à poussière.

1. Appuyez sur le bouton de retrait du bac à poussière et retirez le bac à poussière.
2. Retirez le filtre HEPA et le filtre de protection du moteur qui se trouvent à l'arrière du bac à poussière.

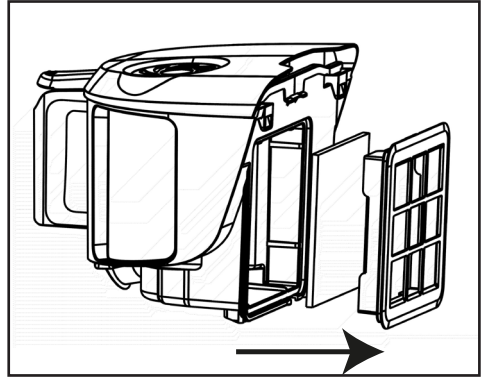

3. Après avoir lavé le filtre de protection en éponge à l'eau courante, essorez-le légèrement et laissez-le sécher (pendant 24 heures au minimum).
4. Secouez le filtre d'entrée HEPA pour éliminer les poussières qu'il contient. Ensuite, vous pouvez le laver en tenant son côté propre sous l'eau froide.
5. Si vous lavez le filtre HEPA, séchez-le à température ambiante (pendant 24 heures au minimum). Ne l'utilisez pas avant de vous être assuré qu'il est complètement sec.

Nettoyage et entretien

Filtre HEPA et filtre de sortie

Le filtre de sortie HEPA est situé à l'arrière de l'appareil.

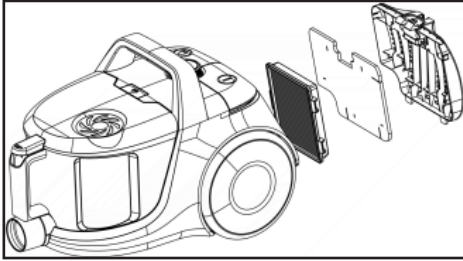

1. Retirez le filtre HEPA en le tirant de sa poignée.
2. Secouez le filtre de sortie HEPA pour éliminer les poussières qu'il contient. Ensuite, vous pouvez le laver en tenant son côté propre sous l'eau froide.
3. Si vous lavez le filtre HEPA, séchez-le à température ambiante (pendant 24 heures au minimum). Ne l'utilisez pas avant de vous être assuré qu'il est complètement sec.
4. Retirez le filtre de sortie qui se trouve à l'arrière du couvercle.
5. Après avoir rincé le filtre de sortie sous l'eau courante, l'essorer légèrement et le laisser sécher (pendant au moins 24 heures).

Stockage

- Si vous ne comptez pas utiliser votre appareil pendant une longue durée, rangez-le soigneusement.
- Débranchez l'appareil.
- Tenez l'appareil hors de portée des enfants.

Manipulation et transport

- Lors de la manipulation et du transport, transportez l'appareil dans son emballage d'origine. L'emballage de l'appareil le protège des dommages physiques.
- Ne placez pas de charges lourdes sur l'appareil ou sur l'emballage. L'appareil risque d'être endommagé.
- Le fait de laisser tomber l'appareil peut le rendre non opérationnel ou causer des dommages permanents.

Si prega di leggere questo manuale prima dell'uso!

Gentile Cliente,

grazie per aver scelto di acquistare questo prodotto Beko. Ci auguriamo che Lei possa ottenere i migliori risultati da questo apparecchio prodotto con standard di alta qualità e tecnologie all'avanguardia. Per questo motivo, preghiamo di leggere attentamente il presente manuale d'uso e tutti gli altri documenti forniti, prima di utilizzare l'apparecchio e di conservarli come riferimento per l'uso futuro. Se si consegna l'apparecchio a qualcun altro, consegnare anche il manuale d'uso. Seguire le istruzioni prestando attenzione a tutte le informazioni e le avvertenze contenute nel manuale d'uso.

Significato dei simboli

I seguenti simboli sono utilizzati in varie sezioni di questo manuale:



Informazioni importanti e suggerimenti utili sull'uso.



ATTENZIONE: Avvertenze relative a situazioni pericolose riguardanti la sicurezza della vita e delle cose.



Classe di protezione per scosse elettriche.



CARTA RICICLATA E
RICICLABILE

Importanti istruzioni di sicurezza e ambientali

Questa sezione contiene istruzioni di sicurezza che vi aiuteranno a proteggere dalla rischio di lesioni personali ho da mia proprietà.

La mancata osservanza di queste istruzioni invalida la garanzia.

1.1 Sicurezza generale

- Questa apparecchiatura è conforme alle norme di sicurezza internazionali.
- Questo apparecchio può essere utilizzato da bambini dagli 8 anni in su e da persone con ridotte capacità fisiche, sensoriali o mentali o con mancanza di esperienza e conoscenze, se sotto supervisione o se hanno ricevuto istruzioni sull'uso dell'apparecchio in modo sicuro e ne comprendono i pericoli. I bambini non devono giocare con l'apparecchio. Le operazioni di pulizia e manutenzione non devono essere eseguite da bambini non sorvegliati.
- Se il cavo di alimentazione o l'apparecchio stesso risultano danneggiati, non usarli. Contattare l'assistenza autorizzata.
- La potenza della rete domestica dovrebbe essere conforme alle indicazioni riportate sulla targhetta di identificazione dell'apparecchio.
- L'alimentazione di rete su cui si utilizza l'apparecchio dovrebbe essere assicurata con un fusibile di almeno 16 A.
- Non usare l'apparecchio con una prolunga.
- Per evitare che il cavo di alimentazione venga danneggiato, prestare attenzione che non venga schiacciato, piegato o sfregato su bordi taglienti.
- Non toccare la spina quando l'apparecchio è collegato alla presa di corrente se si hanno le mani umide o bagnate.
- Non tirare il cavo di alimentazione quando si scollega l'apparecchio.
- Non aspirare materiali infiammabili e quando si aspira la cenere di sigaretta, assicurarsi che si sia raffreddata.
- Non aspirare acqua o altri liquidi.
- Proteggere l'apparecchio da pioggia, umidità e fonti di calore.
- Non utilizzare l'elettrodomestico in ambienti e sostanze esplosive o infiammabili o nelle loro vicinanze.
- Scollegare l'apparecchiatura prima della pulizia e della manutenzione.
- Non immergere l'elettrodomestico o il suo cavo di alimentazione in acqua per la pulizia.
- Controllare regolarmente il tubo dell'elettrodomestico. Non usarlo se danneggiato e rivolgersi all'assistenza autorizzata.
- Non smontare l'elettrodomestico.
- Servirsi unicamente di ricambi originali o consigliati dal produttore.
- Non utilizzare l'elettrodomestico senza filtri, altrimenti potrebbe danneggiarsi.
- Quando si aspirano le scale, l'apparecchio deve essere posizionato sotto l'utente.
- Se si conserva il materiale d'imballaggio, tenerlo fuori dal portata dei bambini.
- L'elettrodomestico non può essere utilizzato da persone (bambini compresi) le cui capacità fisiche, sensoriali o mentali siano ridotte, o con mancanza di esperienza o conoscenza, eccetto in caso di supervisione o istruzioni concernenti l'uso dell'elettrodomestico fornite da una persona responsabile della sicurezza.
- Sorvegliare i bambini per evitare che giochino con l'apparecchio.
- Questo apparecchio può essere usato da bambini a partire dagli 8 anni di età ed oltre solamente se sorvegliati o se istruiti relativamente all'uso sicuro dell'apparecchio stesso e se ne hanno compreso i rischi. Gli interventi di pulizia e manutenzione non vanno eseguiti da bambini a meno che non abbiano almeno 8 anni e siano supervisionati. Tenere l'apparecchio e il rispettivo cavo fuori dalla portata dei

Importanti istruzioni di sicurezza e ambientali

bambini di età inferiore agli 8 anni.

- Tenere le dita, i capelli e gli indumenti lontani dalle parti in movimento e dalle aperture mentre si usa l'aspirapolvere.

1.2 Conformità alla Direttiva RAEE e smaltimento dei rifiuti

Questo prodotto è conforme alla direttiva WEEE dell'UE (2012/19/EU). Questo prodotto reca un simbolo che lo classifica tra i rifiuti di apparecchiature elettriche ed elettroniche (RAEE).



Il simbolo indica che, al termine della sua vita utile, questo prodotto non dovrà essere smaltito insieme ad altri rifiuti domestici. Il dispositivo da smaltire deve essere restituito al punto di raccolta ufficiale per il riciclaggio dei dispositivi elettrici ed elettronici. Per trovare questi punti di raccolta, contattare le autorità locali o il rivenditore presso il quale il prodotto è stato acquistato. Ogni famiglia svolge un ruolo importante nel recupero e nel riciclo delle apparecchiature vecchie. Uno smaltimento appropriato degli apparecchi usati aiuta a prevenire potenziali conseguenze negative per l'ambiente e la salute umana.

1.3 Conformità con la direttiva RoHS

Il prodotto acquistato è conforme alla Direttiva UE RoHS (2011/65/EU). Non contiene i materiali dannosi e proibiti indicati nella Direttiva.

1.4 Informazioni sull'imballaggio



I materiali che compongono l'imballaggio del prodotto sono realizzati a partire da materiali riciclabili in conformità con le nostre Normative Ambientali Nazionali. Non smaltire i materiali dell'imballaggio congiuntamente ai rifiuti domestici o ad altri rifiuti. Portarli nei punti di raccolta del materiale di imballaggio designati dalle autorità locali.

Il tuo aspirapolvere

2,1 Panoramica

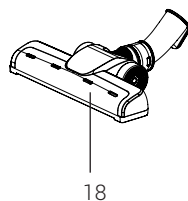
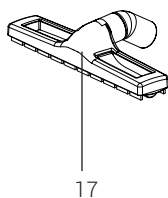
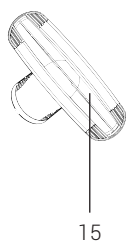
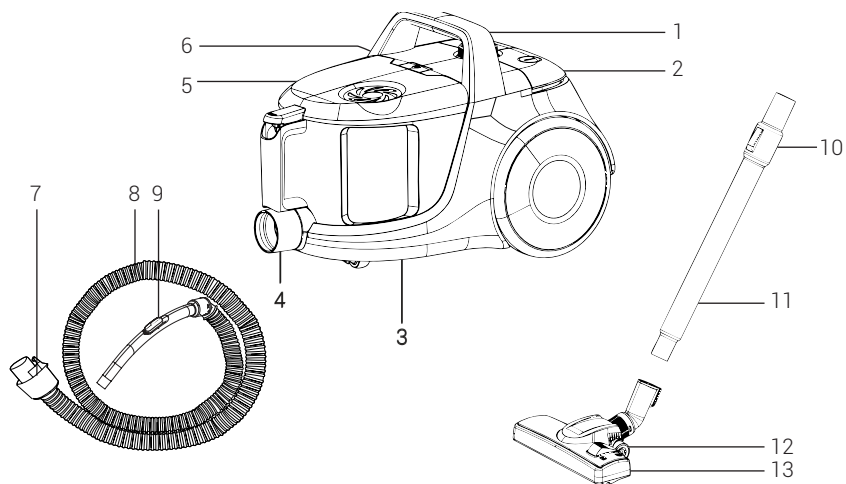

I valori che sono dichiarati nelle marcature apposte sul proprio dispositivo o in altri documenti stampati forniti con esso rappresentano i valori ottenuti nei laboratori ai sensi delle norme pertinenti. Questi valori potrebbero variare a seconda dell'uso del dispositivo e le condizioni ambientali.

Il tuo aspirapolvere

1. Maniglia
2. Pulsante On/Off
3. Spia
4. Ugello di aspirazione
5. Coperchio superiore
6. Pulsante di rimozione del contenitore della polvere
7. Attacco del tubo
8. Flessibile
9. Controllo dell'aspirazione
10. Chiusura per regolazione del tubo telescopico
11. Tubo telescopico
12. Chiusura per regolazione della spazzola
13. Spazzola
14. Bocchetta per fessure
15. Bocchetta per tappezzeria
16. Spazzola anti-polvere
17. Spazzola per parquet (VCO 54505 AG)
18. Spazzola turbo (VCO 54505 AG)

2.2 Dati tecnici

Tensione di alimentazione: 220-240 V~, 50-60 Hz

Potenza : 890W

Raggio operativo : 7,7 m

I diritti di apportare modifiche tecniche e di design sono riservati.

Informazioni tecniche sul funzionamento delle Modalità a Basso Potere in conformità al Regolamento UE 2023/826

Modalità	CONSUMO ENERGIA (WATT)	PERIODO (MINUTI*)
Off	0,3	-
Standby	-	-
Modalità Standby con informazioni o display di stato	-	-
Standby in rete	-	-

Il periodo dopo il quale l'apparecchiatura raggiunge la modalità di standby automatico, la modalità di spegnimento o lo standby in rete, espresso in minuti e arrotondato al minuto più vicino.

Utilizzo

Uso previsto

Il presente elettrodomestico è concepito per l'uso domestico e non risulta adatto all'uso industriale.

Collegare/rimuovere il tubo

1. Per collegare il tubo spingerne l'attacco in direzione della freccia finché non risulta allineato con l'alloggiamento (si sentirà un "clic").

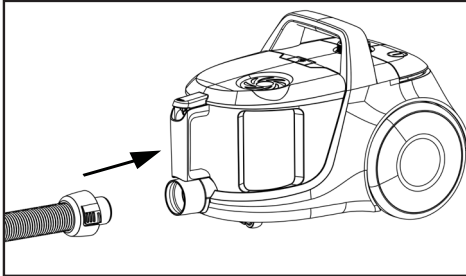

- Le parti sporgenti sul cappuccio del tubo devono essere allineate in maniera corrispondente.
2. Per rimuovere il tubo, premere i pulsanti di sblocco ai lati dell'attacco e tirare.

Collegare/rimuovere il tubo telescopico

1. Collegare il tubo telescopico all'impugnatura.

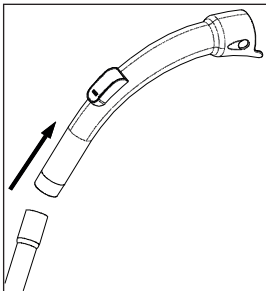

2. Tirare il tubo telescopico dall'impugnatura per rimuoverlo.

3. È possibile allungare o accorciare il tubo telescopico muovendo la relativa chiusura di regolazione avanti o indietro.

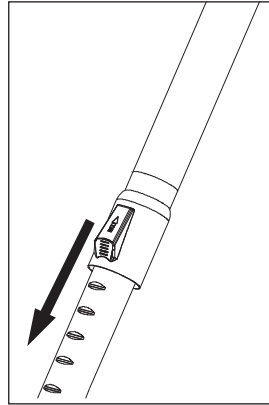

Collegare/rimuovere la spazzola per parquet/tappeti

1. Fissare il tubo telescopico alla spazzola per parquet/tappeti in direzione della freccia.

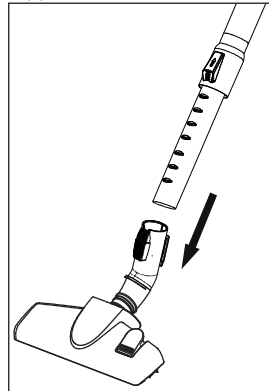

2. Il tubo telescopico può essere rimosso dalla spazzola per parquet/tappeti tirandolo.

Regolare la spazzola per parquet/ tappeti

Premere il blocco di regolazione che si trova sulla spazzola per parquet/tappeti e;

- Per aspirare su superfici solide e parquet, prima estendere la spazzola.

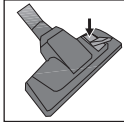

- Per aspirare su tappeti e tessuti, prima ritrarre la spazzola.

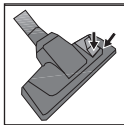

Funzionamento

1. Collegare l'apparecchio dopo aver tirato la spina di alimentazione collocato sul retro dell'apparecchio.



ATTENZIONE: Smettere di A tirare il cavo del dispositivo quando si raggiunge il segno giallo impresso sopra. Dopo che il segno giallo vi è quello rosso. Non continuare a tirare dopo aver raggiunto il segno rosso.

2. Premere il pulsante on/off per accendere l'elettrodomestico.

Accessori

Gli accessori sono stati concepiti in un unico pezzo per salvare spazio e fornire uso pratico.

Bocchetta per tappezzeria

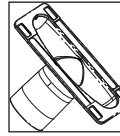

Adatto alla pulizia di pavimenti, gradini di scale, interni di auto, divani, poltrone, ecc.

Spazzola anti-polvere

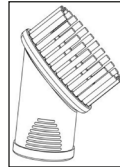

Adatta per la pulizia di tende ed oggetti delicati e fragili.

Bocchetta per fessure

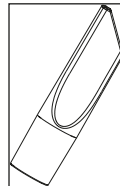

Adatto per la pulizia delle superfici difficili da pulire, come le zone sotto i divani e gli arredi.



ATTENZIONE: Lo strumento per fessure deve essere regolato per regolato per restare all'esterno.

- Tirare l'accessorio per rimuoverlo quando il processo è completo.



ATTENZIONE: Non pulire utilizzando la parte finale dell'impugnatura.

Spazzole aggiuntive

Spazzola per parquet/pavimenti duri

La spazzola per pavimenti duri è stata sviluppata per l'uso su pavimenti duri come piastrelle, ceramica, parquet, pavimenti in legno ecc.

Evita potenziali graffi durante la pulizia dei pavimenti duri grazie alle sue setole morbide appositamente sviluppate.

Spegnimento dell'aspirapolvere e modalità parcheggio

1. Spegnerne l'apparecchio con il pulsante di accensione/spegnimento e scollegarlo.
2. Premere il pulsante di riavvolgimento del cavo per avvolgere il cavo all'interno dell'apparecchio.

Modalità di parcheggio verticale

Fissare il gancio della spazzola per parquet/tappeti alla scanalatura di blocco che si trova nella parte inferiore dell'apparecchio.

Funzione di parcheggio orizzontale

Fissare il gancio della spazzola per parquet/tappeti alla scanalatura di blocco che si trova nella parte posteriore dell'apparecchio.

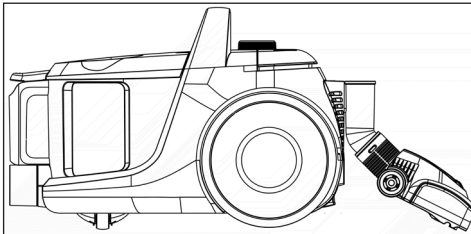

Pulizia e manutenzione

Spegnere e scollegare l'elettrodomestico. prima di pulirlo.



ATTENZIONE: Non utilizzare benzina, solventi, detersivi abrasivi, oggetti metallici o spazzole dure per pulire l'apparecchio.

Svuotamento del contenitore per la polvere

1. Premere l'apposito pulsante di rilascio per rimuovere il contenitore per la polvere, poi estrarlo nella direzione della freccia tenendolo dall'impugnatura per il trasporto.

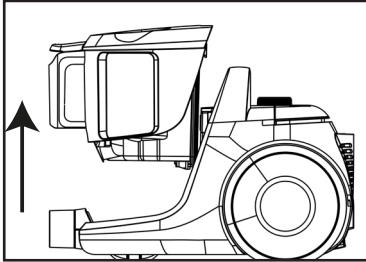

2. Aprire il coperchio del contenitore della polvere premendo il blocco interno e svuotare il contenitore.
3. Quando si è svuotata la polvere, chiudere il coperchio del contenitore della polvere.
– Si sentirà un clic.
4. Reinserire il contenitore della polvere (4) in posizione reggendolo dall'impugnatura.

Pulizia dei filtri



ATTENZIONE: Non utilizzare apparecchi che producono aria calda come asciugacapelli o riscaldatori per asciugare i filtri.



ATTENZIONE: Non installare i filtri senza averli prima asciugati completamente; altrimenti durante l'uso si potrebbe percepire l'odore di umidità, dal retro dell'apparecchio potrebbe fuoriuscire acqua o i filtri potrebbero essere danneggiati.



ATTENZIONE: Una volta asciutti, rimettere i filtri in posizione.

Filtro di protezione al motore e filtro HEPA

Questi filtri si trovano sul lato posteriore del contenitore per la polvere.

1. Premere il pulsante di rimozione del contenitore e rimuoverlo.
2. Rimuovere il filtro HEPA e il filtro di protezione al motore presenti sul retro del contenitore per la polvere.

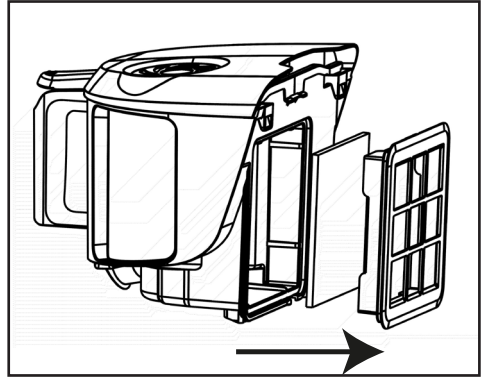

3. Dopo aver lavato sotto acqua corrente il filtro protettivo spugnoso, strizzarlo leggermente e lasciarlo ad asciugare (almeno 24 ore).
4. Scuotere l'imboccatura del filtro HEPA per eliminare la polvere accumulata. Successivamente diviene possibile lavarlo sotto acqua corrente fredda reggendolo dal lato pulito.
5. Dopo il lavaggio, lasciar asciugare il filtro HEPA a temperatura ambiente (almeno 24 ore). Prima di utilizzarlo, assicurarsi che sia completamente asciutto.

Pulizia e manutenzione

Filtro HEPA e filtro uscita

Lo sfogo del filtro di HEPA si trova sulla parte posteriore dell'apparecchio.

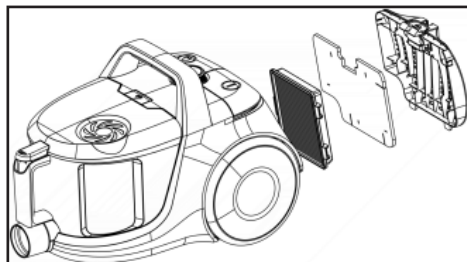

1. Rimuovere il filtro HEPA tirandolo dalla sua impugnatura.
2. Scuotere lo sfogo del filtro HEPA per eliminare la polvere accumulata. Successivamente diviene possibile lavarlo sotto acqua corrente fredda reggendolo dal lato pulito.
3. Dopo il lavaggio, lasciar asciugare il filtro HEPA a temperatura ambiente (almeno 24 ore). Prima di utilizzarlo, assicurarsi che sia completamente asciutto.
4. Rimuovere il filtro di uscita che si trova sul retro del coperchio.
5. Dopo aver lavato il filtro di uscita sotto acqua corrente, strizzarlo leggermente e lasciarlo asciugare (per 24 ore minimo).

Conservazione

- Se non si intende utilizzare l'elettrodomestico per un lungo periodo di tempo, conservarlo con cura.
- Scollegare l'apparecchiatura.
- Tenere l'apparecchio lontano dalla portata dei bambini.

Manipolazione e trasporto

- Durante la manipolazione e il trasporto, trasportare l'apparecchio nel suo imballaggio originale. L'imballaggio dell'apparecchio lo protegge da danni fisici.
- Non posizionare carichi pesanti sull'apparecchio o sull'imballaggio. Potrebbe danneggiarsi.
- Far cadere l'apparecchio potrebbe renderlo non funzionante o provocare danni permanenti.

CERTIFICATO DI GARANZIA

La presente garanzia convenzionale descrive le condizioni di garanzia offerte da BEKO Italy S.r.l. ("Beko") con riferimento ai propri prodotti. La presente garanzia convenzionale si intende come aggiuntiva e non sostitutiva della garanzia legale, di cui è responsabile il venditore, e non pregiudica qualsiasi altro diritto di cui gode il consumatore ai sensi del D.lgs. 206/05 ("Codice del Consumo").

Per consumatore si intende esclusivamente colui che utilizza il prodotto per scopi estranei all'attività imprenditoriale o professionale eventualmente svolta e che quindi ne fa un uso domestico/privato

Questo certificato non deve essere spedito per la convalida. È valido e operante solo se conservato assieme allo scontrino fiscale o altro documento di acquisto fiscalmente obbligatorio.

Condizioni di Garanzia

1. BEKO garantisce il prodotto in relazione a difetti di fabbricazione per un periodo di 24 mesi dalla data di acquisto (in caso di acquisto da parte di consumatori) e di 12 mesi dalla data di acquisto (in caso di acquisto da parte di professionisti con fattura).
2. La garanzia è valida esclusivamente per prodotti venduti e installati sul territorio italiano, o sul territorio della Repubblica di San Marino e della Città del Vaticano, e deve essere comprovata da scontrino fiscale o fattura, che riporti il nominativo del venditore, la data di acquisto del prodotto nonché gli estremi identificativi dello stesso (tipo e modello).
3. Beko effettuerà a sua scelta la riparazione o sostituzione gratuita dei componenti difettosi o la sostituzione gratuita del prodotto con un prodotto uguale o con caratteristiche equivalenti o migliori. La gratuità degli interventi riguarda sia la manodopera sia i componenti di ricambio. La sostituzione del prodotto sarà effettuata solo in caso la riparazione risulti impossibile o eccessivamente onerosa.
4. L'intervento di riparazione sarà effettuato al domicilio dell'utente, fatto salvo i casi d'impossibilità oggettiva o di forza maggiore.
5. La riparazione o sostituzione dei componenti e la sostituzione del prodotto stesso non estendono la durata della garanzia, che rimane quindi di 24 o 12 mesi dalla data di acquisto del prodotto originale.
6. Non sono coperti dalla presente garanzia: manopole, lampade, parti in vetro e in plastica, tubazioni e accessori, tutte le parti asportarli, tutte le parti estetiche e tutti i materiali soggetti ad usura (quali, ad esempio, guarnizioni in gomma, cinghie, manicotti ecc.).
7. BEKO declina ogni responsabilità per eventuali danni che possano derivare, direttamente od indirettamente, a persone e cose come conseguenza del mancato rispetto da parte dell'utente delle istruzioni incluse nell'apposito manuale allegato a ciascun prodotto ed in particolar modo delle istruzioni relative alla installazione, all'uso ed alla manutenzione del prodotto stesso.
8. La garanzia non è operativa e conseguentemente gli interventi di assistenza saranno effettuati a pagamento da parte dell'utente nei seguenti casi:
 - a. Danni al prodotto dovuti al trasporto o alla movimentazione del prodotto stesso.
 - b. Interventi di installazione e montaggio e tutte le eventuali regolazioni, come la registrazione delle porte nei frigoriferi e/o l'inversione dell'apertura, il livellamento dei prodotti, l'eliminazione delle staffe di fissaggio vasca, la sostituzione degli ugelli e la regolazione del minimo su cucine e piani cottura.
 - c. Malfunzionamenti derivanti da installazione errata, imperfetta o incompleta del prodotto, incluse l'errata connessione o errata erogazione dalle reti di alimentazione e la mancanza di allacciamento alla presa di terra.

d. Interventi da effettuarsi in spazi eccessivamente ristretti per poter operare sui prodotti, in luoghi con eccessiva o scarsa temperatura dell'ambiente, o su prodotti installati ad oltre mt. 2,50 da un piano di lavoro stabile, o in posizioni disagiate e pericolose, che non possano garantire l'incolumità dell'operatore come stabilito dalle norme di legge sulla sicurezza sul lavoro.

e. Danni al prodotto causati da agenti atmosferici (fulmini, terremoti, incendi, alluvioni, ecc.) o da circostanze esterne che non siano riconducibili a difetti di fabbricazione del prodotto.

f. Riparazioni, modifiche o manomissioni effettuate da persone non autorizzate dal produttore o comunque per cause non dipendenti dal prodotto.

g. Mancanza dei documenti fiscali di acquisto del prodotto, oppure se gli stessi risultano contraffatti o non inerenti al prodotto, o se il numero di matricola del prodotto risulta asportato, cancellato o manomesso.

h. Uso improprio del prodotto o uso diverso da quanto stabilito dal produttore.

i. Guasti e malfunzionamenti dovuti a uso improprio del prodotto e/o a mancanza di regolare manutenzione, incuria e negligenza (ad esempio, mancata pulizia batterie condensanti, fori di drenaggio, filtri di scarico e filtri di entrata acqua, mancata eliminazione corpi estranei, insufficiente pulizia dei piani di cottura, ecc.) e in generale tutte le circostanze esterne che non siano riconducibili a difetti di fabbricazione del prodotto.

Beko si riserva la facoltà di addebitare all'utente il costo dell'intervento di assistenza nei casi in cui non sia stato riscontrato il difetto lamentato dall'utente, o nei casi di generici problemi di funzionamento correlati a errata impressione dell'utente (problemi di asciugatura, rumorosità, difetti di lavaggio, eccessiva formazione di schiuma, nonché problemi di centrifuga, di raffreddamento, di riscaldamento, ecc.).

Nei casi sopra citati in cui la garanzia non è operativa, si intendono a pagamento anche tutti gli eventuali trasporti necessari per lo svolgimento degli interventi di assistenza.

Il Servizio Assistenza di BEKO è l'unico autorizzato a riparare i prodotti a marchio BEKO sulla base della presente garanzia convenzionale.

Durante e dopo il periodo di garanzia, vi consigliamo di rivolgervi sempre ai nostri centri di assistenza autorizzati. Per contattare il Centro di Assistenza Tecnica Autorizzato operante nella vostra zona chiamate il numero unico per l'Italia:

02.03.03 per i prodotti a marchio

beko

02.06.06 per i prodotti a marchio

GRUNDIG

Prima di contattare l'assistenza tecnica, al fine di agevolare la gestione della chiamata, è necessario avere a portata di mano il modello del prodotto e il documento fiscale di acquisto.

Przed rozpoczęciem użytkowania należy zapoznać się z instrukcją obsługi!

Szanowni Klienci,

Dziękujemy za wybór urządzenia marki Beko. Mamy nadzieję, że wyrób ten, wyprodukowany przy użyciu wysokiej jakości najnowszej technologii, okaże się w najwyższym stopniu zadowalający. Przed użyciem urządzenia należy uważnie przeczytać całą instrukcję obsługi oraz towarzyszące jej dokumenty i zachować ją do wglądu na przyszłość. Przekazując wyrób innemu użytkownikowi, należy dołączyć również niniejszą instrukcję. Proszę przestrzegać wszystkich ostrzeżeń i informacji zawartych w tej instrukcji obsługi.

Znaczenie symboli

W niniejszej instrukcji stosuje się następujące symbole:



Ważne informacje i przydatne wskazówki dotyczące użytkowania.



UWAGA: Ostrzeżenia dotyczące sytuacji zagrażających bezpieczeństwu, życiu i mieniu.



Klasa ochronności przed porażeniem elektrycznym.



PAPIER Z RECYKLINGU I
NADAJĄCY SIĘ DO PONÓWNEGO
PRZETWORZENIA

Ważne instrukcje dotyczące bezpieczeństwa i ochrony środowiska

Rozdział ten zawiera instrukcje bezpieczeństwa, które pomogą w uniknięciu obrażeń ciała lub uszkodzeń mienia.

Nieprzestrzeganie tych instrukcji spowoduje unieważnienie udzielonej gwarancji.

1.1 Ogólne zasady bezpieczeństwa

- Urządzenie jest zgodne z międzynarodowymi normami bezpieczeństwa.
- To urządzenie może być obsługiwane przez dzieci w wieku 8 lat i starsze, osoby niepełnosprawne fizycznie, psychicznie lub sensorycznie, a także osoby bez doświadczenia lub wiedzy w zakresie obsługi urządzenia, o ile znajdują się one pod nadzorem lub zostały szczegółowo poinstruowane o bezpiecznym korzystaniu z urządzenia i potencjalnych zagrożeniach. Dzieciom nie wolno bawić się tym urządzeniem. Dzieci nie mogą czyścić ani konserwować tego urządzenia bez nadzoru.
- Jeśli przewód zasilający lub samo urządzenie są uszkodzone, nie korzystaj z urządzenia. Należy skontaktować się z autoryzowanym punktem serwisowym.
- Parametry zasilania sieciowego powinny być zgodne z danymi podanymi na tabliczce znamionowej urządzenia.
- Sieć elektryczna, do której będziesz podłączać urządzenie, musi być zabezpieczona bezpiecznikiem o natężeniu co najmniej 16 A.
- Z urządzeniem nie należy używać przedłużaczy.
- Aby uniknąć uszkodzenia kabla zasilającego, chroń go przed zgniataniem, zginaniem i tarciami o ostre krawędzie.
- Gdy urządzenie jest podłączone do gniazdka, nie dotykaj wtyczki, jeśli masz wilgotne lub mokre ręce.
- Nie należy wyjmować wtyczki z gniazdka ciągnąc za przewód zasilający.
- Nie odkurzać materiałów palnych, a podczas odkurzania popiołu z papierosów upewnić się, że jest on zimny.
- Nie odkurzać wody ani innych cieczy.
- Chronić urządzenie przed deszczem, wilgocią i źródłami ciepła.
- Nigdy nie używać urządzenia w miejscach przechowywania materiałów wybuchowych lub łatwopalnych ani w ich pobliżu.
- Przed przystąpieniem do czyszczenia i konserwacji urządzenia należy odłączyć je od zasilania.
- Podczas czyszczenia nie wolno zanurzać urządzenia ani przewodu zasilającego w wodzie.
- Regularnie sprawdzaj wąż urządzenia. Nie korzystaj z urządzenia, jeśli jest uszkodzone i skontaktuj się z autoryzowanym serwisem.
- Nie rozmontowuj urządzenia.
- Należy stosować wyłącznie oryginalne lub zalecane przez producenta części zamienne.
- Nie używaj urządzenia bez filtrów, gdyż może ono ulec uszkodzeniu.
- Podczas odkurzania schodów urządzenie powinno znajdować się poniżej użytkownika.
- Opakowanie urządzenia należy przechowywać poza zasięgiem dzieci.
- Urządzenie to nie jest przeznaczone do użytku przez osoby (w tym dzieci) upośledzone fizycznie, sensorycznie lub umysłowo, a także przez osoby niedysponujące dostatecznym doświadczeniem i wiedzą, chyba że zostaną one przyuczone i w pierwszym okresie użytkowania będą nadzorowane przez osobę odpowiedzialną za ich bezpieczeństwo.
- Dzieci nie należy pozostawiać bez opieki, aby mieć pewność, że nie będą się one bawić urządzeniem.
- Urządzenie może być używane przez dzieci w wieku od 8 lat wzwyż, jeżeli otrzymały one nadzór lub instrukcję dotyczącą bezpiecznego użytkowania urządzenia i rozumieją związane z tym zagrożenia. Przeprowadzane przez użytkownika czyszczenie i konserwacja nie mogą być wykonywane przez dzieci, chyba że są one w wieku powyżej 8 lat i są pod nadzorem. Trzymaj urządzenie wraz z przewodem z

Ważne instrukcje dotyczące bezpieczeństwa i ochrony środowiska

dala od dzieci w wieku poniżej 8 lat.

- Podczas używania odkurzacza należy trzymać palce, włosy i luźne elementy odzieży za dala od jego ruchomych części i otworów.

1.2 Zgodność z dyrektywą WEEE i utylizacja produktu

Niniejszy wyrób jest zgodny z dyrektywą Parlamentu Europejskiego i Rady (2012/19/WE). Urządzenie nosi symbol klasyfikacyjny dla zużytego sprzętu elektrycznego i elektronicznego (WEEE).



Ten symbol oznacza, że sprzęt nie może być umieszczany łącznie z innymi odpadami gospodarstwa domowego po okresie jego użytkowania. Zużyte urządzenie należy oddać do specjalnego punktu zbiórki zużytego sprzętu elektrycznego i elektronicznego w celu utylizacji. Aby uzyskać informacje o punktach zbiórki w swojej okolicy należy skontaktować się z lokalnymi władzami lub punktem sprzedaży tego produktu. Gospodarstwo domowe spełnia ważną rolę w przyczynianiu się do ponownego użycia i odzysku zużytego sprzętu. Odpowiednie postępowanie ze zużytym sprzętem zapobiega potencjalnym negatywnym konsekwencjom dla środowiska naturalnego i ludzkiego zdrowia.

1.3 Zgodność z dyrektywą RoHS

Zakupione urządzenie jest zgodne z dyrektywą UE RoHS (2011/65/EU). Nie zawiera szkodliwych i zakazanych materiałów, podanych w tej dyrektywie.

1.4 Informacje o opakowaniu



Opakowanie urządzenia zostało wytworzone z materiałów nadających się do recyklingu zgodnie z naszymi krajowymi przepisami dotyczącymi ochrony środowiska. Nie wyrzucaj opakowania razem z odpadami domowymi lub innymi odpadami. Należy je dostarczyć do punktów odbioru materiałów opakowaniowych wyznaczonych przez władze lokalne.

Twój odkurzacz

2.1 Omówienie

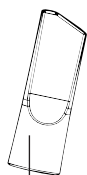
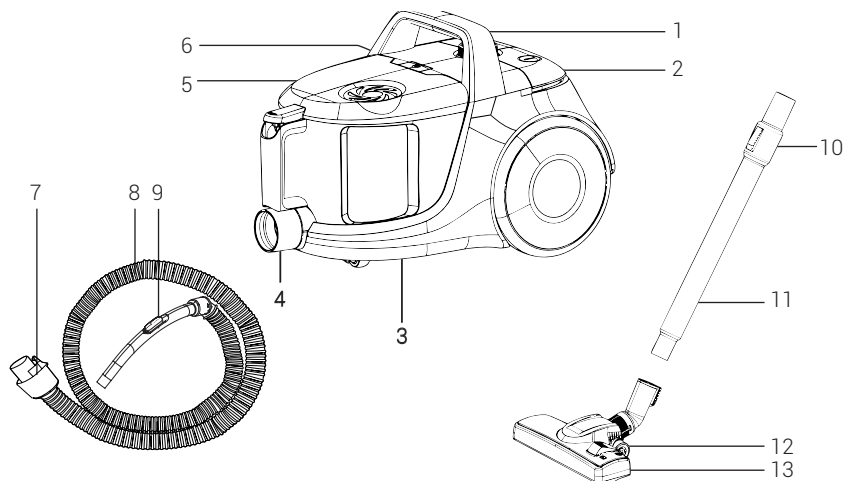

14

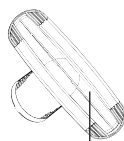

15

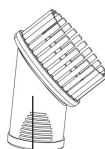

16

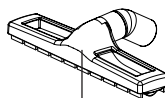

17

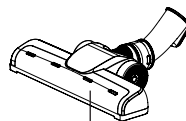

18

Wartości podane w oznaczeniach umieszczonych na urządzeniu lub w innych dołączonych do niego drukowanych dokumentach są wartościami uzyskanymi w laboratoriach zgodnie z obowiązującymi normami. Wartości te mogą się różnić w zależności od sposobu użytkowania urządzenia i warunków w jego otoczeniu.

Twój odkurzacz

1. Uchwyt
2. Przycisk wł./wył.
3. Pojemnik na kurz
4. Dysza ssąca
5. Górna pokrywa
6. Przycisk wyjmowania pojemnika na kurz
7. Końcówka węża
8. Wąż
9. Kontrola podciśnienia
10. Zatrząsk do regulacji rury teleskopowej
11. Rura teleskopowa
12. Zatrząsk regulacji szczotki
13. Szczotka
14. Narzędzie do szczelin
15. Narzędzie do tapicerki
16. Szczotka do kurzu
17. Szczotka do parkietu (VCO 54505 AG)
18. Szczotka turbo (VCO 54505 AG)

2.2 Dane techniczne

Napięcie zasilania	: 220-240 V~, 50-60 Hz
Moc	: 890W
Promień działania	: 7,7 m

Zastrzega się prawo do wprowadzania zmian technicznych i konstrukcyjnych.

Informacje techniczne dotyczące działania trybów niskiego poboru mocy zgodnie z rozporządzeniem UE 2023/826

Tryb	POBÓR MOCY (WATY)	OKRES (MINUTY)*
Wyłączony	0,3	-
Gotowość	-	-
Tryb gotowości z wyświetlaniem informacji lub stanu	-	-
Tryb gotowości sieciowej	-	-

*: Okres, po którym urządzenie automatycznie przejdzie w tryb gotowości, tryb wyłączenia lub tryb gotowości sieciowej, liczony w minutach i zaokrąglony do najbliższej minuty.

Zastosowanie

Przeznaczenie

Urządzenie jest przeznaczone do użytku domowego i nie nadaje się do użytku przemysłowego.

Podłączanie/odłączanie węża

1. Aby podłączyć wąż, należy wcisnąć jego końcówkę w kierunku wskazanym strzałką, aż do jej wyrównania z obudową (usłyszysz kliknięcie).

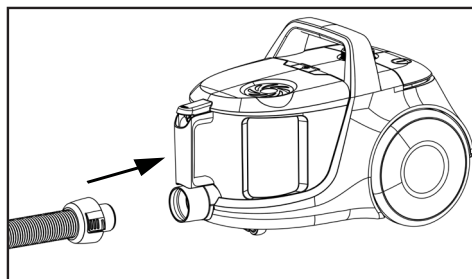

- Wystające elementy na końcówce węża powinny być odpowiednio wyrównane.
2. Aby zdjąć wąż, naciśnij przyciski odblokowujące znajdujące się po bokach końcówki węża i pociągnij za wąż.

Montaż/demontaż rury teleskopowej

1. Przymocuj rurę teleskopową do uchwytu.

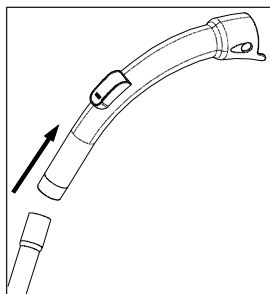

2. Aby wyjąć rurę teleskopową, należy ją wyciągnąć z uchwytu.

3. Możesz wydłużyć lub skrócić rurę teleskopową przesuwając zatrząsk regulacyjny rury teleskopowej do przodu i do tyłu.

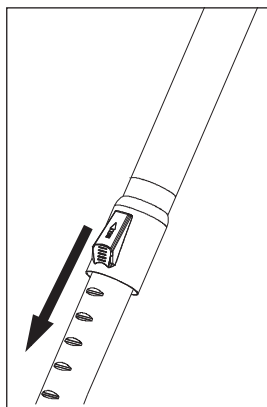

Montaż/demontaż szczotki do parkietu/dywanu

1. Zamocuj rurę teleskopową do szczotki do parkietu/dywanu zgodnie z kierunkiem strzałki.

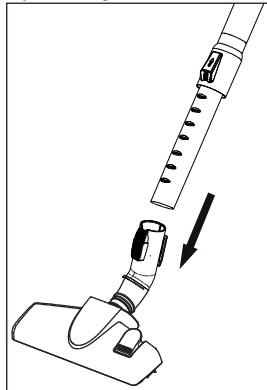

2. Rurę teleskopową można zdjąć ze szczotki do parkietu/dywanu, pociągając za nią.

Zastosowanie

Regulacja szczotki do parkietu/ dywanu

Naciśnij zatrzask regulacyjny znajdujący się na szczotce do parkietu/dywanu i:

- Odkurzając twarde podłoża i parkiety; przed odkurzaniem wysuń szczotkę.

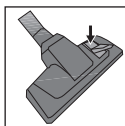

- Odkurzając dywany i chodniki; przed odkurzaniem schowaj szczotkę.

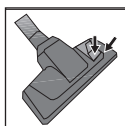

Działanie

1. Podłącz wtyczkę zasilania urządzenia znajdującą się z tyłu.



UWAGA: Przestań ciągnąć za kabel urządzenia, gdy dojdiesz do żółtego oznaczenia. Po żółtym oznaczeniu pojawi się czerwone oznaczenie. Po osiągnięciu czerwonego oznaczenia nie ciągnij już bardziej.

2. Naciśnij przycisk włączania/wyłączania, aby włączyć urządzenie.

Aksesoria

Aksesoria zaprojektowano jako jedną całość, aby zaoszczędzić miejsce i zapewnić praktyczne zastosowanie.

Narzędzie do tapicerki

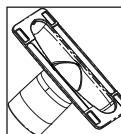

Nadaje się do czyszczenia podłóg, schodów, wnętrza samochodów, sof, foteli itp.

Szczotka do kurzu

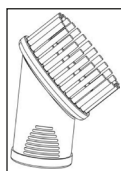

Nadaje się do czyszczenia zasłon oraz delikatnych i kruchych przedmiotów.

Narzędzie do szczelin

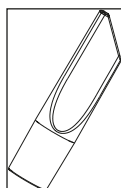

Nadaje się do czyszczenia powierzchni trudnych do czyszczenia, np. przestrzeni pod sofami i meblami.



UWAGA: Narzędzie do szczelin należy ustawić tak, aby pozostawało na zewnątrz.

- Po zakończeniu procesu zdejmij końcówkę, ciągnąc ją za nią.



UWAGA: Nie należy odkurzać, używając końcówki uchwytu.

Zastosowanie

Dodatkowe szczotki

Szczotka do parkietu/twardych podłóg

Szczotka do twardych podłóg została opracowana do stosowania na twardych podłogach, takich jak płytki, ceramika, parkiet, podłogi drewniane itp.

Specjalnie opracowane miękkie włosie zapobiega powstawaniu zarysowań podczas czyszczenia twardych podłóg.

Wyłączanie odkurzacza i funkcji parkowania

1. Wyłącz urządzenie przyciskiem włączania/wyłączania i odłącz je od zasilania.
2. Naciśnij przycisk zwijania kabla, aby zwinąć kabel wewnątrz urządzenia.

Funkcja parkowania pionowego

Zamocuj haczyk szczotki do parkietu/dywanu w rowku parkingowym znajdującym się w dolnej części urządzenia.

Funkcja parkowania poziomego

Zamocuj haczyk szczotki do parkietu/dywanów (9) w rowku parkingowym znajdującym się z tyłu urządzenia.

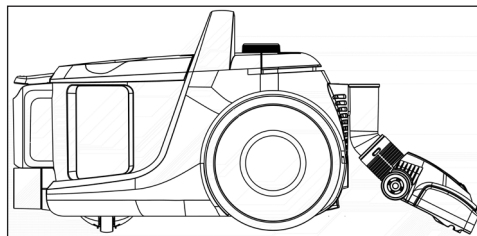

Czyszczenie i pielęgnacja

Przed czyszczeniem urządzenia wyłącz je i odłącz od zasilania.



UWAGA: Do czyszczenia urządzenia nie wolno używać benzyny, rozpuszczalników, szorstkich środków czyszczących, przedmiotów metalowych ani twardych szczotek.

Opróżnianie pojemnika na kurz

1. Naciśnij przycisk wyjmowania pojemnika na kurz, aby go wyjąć w kierunku wskazanym strzałką, trzymając go za uchwyt do przenoszenia.

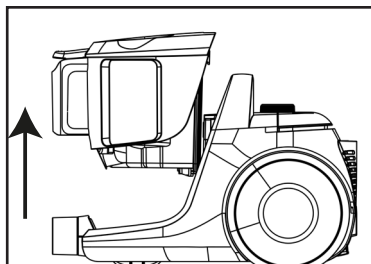

2. Otwórz pokrywę pojemnika na kurz, naciskając wewnętrzny zatrzask i opróżnij go.
3. Po opróżnieniu pojemnika na kurz zamknij pokrywę.
– Usłyszysz kliknięcie.
4. Włóż pojemnik na kurz na swoje miejsce, trzymając go za uchwyt.

Czyszczenie filtrów



UWAGA: Do suszenia filtrów nie należy używać urządzeń wytwarzających gorące powietrze, takich jak suszarka do włosów czy grzejnik.



UWAGA: Nie należy instalować filtrów bez ich całkowitego wysuszenia. W przeciwnym razie podczas użytkowania może pojawić się zapach wilgoci, z tyłu urządzenia może wyciekać woda lub filtry mogą ulec uszkodzeniu.



UWAGA: Po wyschnięciu zamontuj filtry na swoim miejscu.

Filtr ochronny silnika i filtr HEPA

Filtry te znajdują się w tylnej części pojemnika na kurz.

1. Naciśnij przycisk wyjmowania pojemnika na kurz i wyjmij go.
2. Wyjmij filtr HEPA i filtr ochronny silnika, znajdujące się z tyłu pojemnika na kurz.

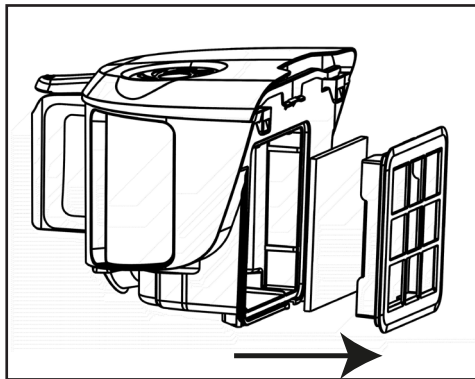

3. Po umyciu gąbkowego filtra ochronnego pod bieżącą wodą należy go lekko wykręcić i pozostawić do wyschnięcia (minimum 24 godziny).
4. Wyrząśnij kurz z filtra wlotowego HEPA. Następnie można go umyć, trzymając czystą stroną pod bieżącą, chłodną wodą.
5. Jeśli myjesz filtr HEPA, susz go w temperaturze pokojowej (przez co najmniej 24 godziny). Nie należy używać urządzenia przed całkowitym wyschnięciem filtrów.

Czyszczenie i pielęgnacja

Filtr HEPA i filtr wylotowy

Filtr wylotowy HEPA znajduje się z tyłu urządzenia.

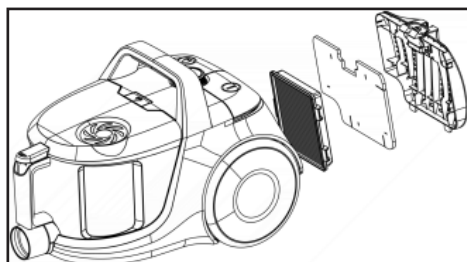

1. Wyjmij filtr HEPA wyciągając go z uchwyty.
2. Wytrząśnij kurz z filtra wylotowego HEPA. Następnie można go umyć, trzymając czystą stroną pod bieżącą, chłodną wodą.
3. Jeśli myjesz filtr HEPA, susz go w temperaturze pokojowej (przez co najmniej 24 godziny). Nie należy używać urządzenia przed całkowitym wyschnięciem filtrów.
4. Wyjmij filtr wylotowy znajdujący się z tyłu pokrywy.
5. Po umyciu filtra wylotowego pod bieżącą wodą należy go lekko wykręcić i pozostawić do wyschnięcia (przez minimum 24 godziny).

Przechowywanie

- Jeśli urządzenie nie będzie używane przez dłuższy czas, należy je starannie przechowywać.
- Odłącz urządzenie od prądu.
- Urządzenie należy trzymać poza zasięgiem dzieci.

Przenoszenie i transport

- Urządzenie należy przenosić i transportować w oryginalnym opakowaniu. Zabezpiecza ono urządzenie przed fizycznymi uszkodzeniami.
- Nie wolno umieszczać ciężkich ładunków na urządzeniu lub opakowaniu. Może to spowodować uszkodzenie urządzenia.
- Upuszczenie urządzenia może spowodować jego awarię lub trwałe uszkodzenie.

Drodzy Klienci,

Dziękujemy za zakup naszych produktów. Jesteśmy przekonani, że nasze urządzenia będą służyć przez lata. Każdy produkt firmy Beko jest objęty 2-letnim okresem gwarancji.

Warunki gwarancji Beko S.A- (małe urządzenia AGD)

BEKO spółka akcyjna z siedzibą w Warszawie (02-134), przy ulicy 1 Sierpnia 6A, wpisana do rejestru przedsiębiorców prowadzonego przez Sąd Rejonowy dla m.st. Warszawy w Warszawie, XIII Wydział Gospodarczy Krajowego Rejestru Sądowego, pod numerem: 0000078147 (dalej: „BEKO”) udziela gwarancji jakości (dalej: „Gwarancja”) na wprowadzone przez BEKO do obrotu na terenie Polski produkty marki BEKO (dalej: „Urządzenia”) osobom, które nabyły te produkty („Użytkownik”) na następujących warunkach:

I. ZAKRES OCHRONY.

BEKO gwarantuje, że Urządzenie zakupione przez Użytkownika jest wolne od wad produkcyjnych lub materiałowych, powstałych z przyczyn tkwiących w tym Urządzeniu (dalej: „Wada”), które ujawnią się w ciągu terminu określonego w części II. niniejszych Warunków Gwarancji (dalej: „Okres Gwarancyjny”).

W razie ujawnienia się Wady Produktu w trakcie Okresu Gwarancyjnego, zostanie ona usunięta na koszt BEKO w sposób uzależniony od właściwości wady, na zasadach i w zakresie określonym w niniejszych Warunkach Gwarancji.

BEKO zobowiązuje się do usunięcia Wady poprzez dokonanie nieodpłatnej naprawy lub wymiany Urządzenia, bądź też reklamacja zgłoszona na podstawie niniejszych Warunków Gwarancji zostanie rozpoznana w inny sposób uzgodniony przez BEKO i Użytkownika.

Udzielona gwarancja jest ważna na terytorium Rzeczypospolitej Polskiej.

II. CZAS TRWANIA GWARANCJI.

Okres Gwarancyjny wynosi 24 miesiące licząc od daty zakupu Urządzenia przez pierwszego Użytkownika.

III. PROCEDURA ZGŁOSZENIA REKLAMACYJNEGO.

Wady Urządzenia ujawnione w Okresie Gwarancyjnym będą usuwane pod warunkiem przedstawienia przez Użytkownika dowodu zakupu tego Urządzenia zawierającego oznaczenia niezbędne do jego identyfikacji (model, datę zakupu).

Uprawnienia wynikające z niniejszych Warunków Gwarancji mogą być zrealizowane przez Użytkownika wyłącznie w Autoryzowanych Punktach Serwisowych BEKO (dalej: „Serwis”) po uprzednim dokonaniu zgłoszenia na Infolinii BEKO pod numerem telefonu: 222501414. Urządzenie powinno być odpowiednio zapakowane i zabezpieczone przez Użytkownika na czas transportu do punktu serwisowego Beko.

Wady Urządzenia będą usunięte w terminie 21 dni od daty zgłoszenia Wady na Infolinii BEKO. Jeżeli część zamienna wymieniana w ramach uprawnień wynikających z niniejszych Warunków Gwarancji Urządzenia jest sprowadzana z zagranicy, termin naprawy, o którym mowa w punkcie 5 powyżej, może ulec wydłużeniu jednak, nie więcej niż do 30 dni licząc

odpowiednio od daty zgłoszenia Wady na Infolinii BEKO. Informacje o spodziewanych terminach napraw dostępne są na Infolinii BEKO pod numerem 222501414. Po usunięciu Wady, Urządzenie zostanie dostarczone Użytkownikowi na koszt BEKO.

IV. WYŁĄCZENIA.

Warunkiem skorzystania z niniejszych Warunków Gwarancji jest:

użytkowanie Urządzenia zgodnie z Instrukcją Obsługi dołączoną do tego Urządzenia i jego przeznaczeniem, jak również odpowiednie czyszczenie i konserwację Urządzenia; użytkowanie w warunkach indywidualnego gospodarstwa domowego. Urządzenie nie jest używane do celów prowadzenia działalności gospodarczej lub w zastosowaniach eksploatacji masowej, w szczególności w gastronomicznej, działalności hoteli, restauracji i innych obiektów turystyczno-rekreacyjnych lub zbiorowego żywienia. Stosowanie osprzętu zalecanego przez producenta; brak ingerencji w Urządzenie przez osoby do tego nieupoważnione; brak ingerencji w tabliczkę znamionową z numerem seryjnym Urządzenia. Udzielona przez Beko Gwarancja nie obejmuje:

wad powstałych z przyczyn innych niż tkwiące w Urządzeniu;

czynności przewidzianych w Instrukcji Obsługi, do wykonania których zobowiązany jest Użytkownik Urządzenia we własnym zakresie i na swój koszt, w tym: instruktażu dotyczącego obsługi Urządzenia, instalacji oraz regulacji urządzenia.

Usterki powstałych w wyniku nieprawidłowego lub niewłaściwego użytkowania, niedbalstwa, przypadkowego uszkodzenia Urządzenia, nieodpowiedniego napięcia prądu lub dokonania jakichkolwiek zmian, które mają wpływ na niewłaściwe działanie Urządzenia, i które naprawiane były przez osoby nieupoważnione, używania instalacji niezgodnych z odpowiednimi Polskimi Normami i innych niż wymienione w Instrukcji Obsługi Urządzenia; uszkodzeń mechanicznych, termicznych, chemicznych, korozji, innych uszkodzeń spowodowanych działaniem lub zaniedbaniem Użytkownika lub powstałych na skutek działania sił zewnętrznych (do których zalicza się w szczególności wyładowania atmosferyczne, skoki napięcia, wszystkiego rodzaju awarie domowej instalacji wodno-kanalizacyjnej, itp.), a także powstałych na skutek przedostania się zanieczyszczeń lub ciał obcych do Urządzenia, zakamienienia (proces odkamieniania musi być przeprowadzany zgodnie z instrukcją obsługi z użyciem odpowiednich środków czyszczących) elementów ze szkła, plastiku oraz porcelany; odbarwień Urządzenia lub poszczególnych jego części;

usterki powstałych na skutek przechowywania i użytkowania Urządzenia w warunkach, które są niezgodne z normalnymi warunkami domowymi określonymi wymaganiami powszechnie obowiązujących przepisów prawa i odpowiednich Polskich Norm; **gwarancji nie podlegają również elementy eksploatacyjne oraz ulegające naturalnemu zużyciu tj. baterie, noże, filtry, żarówki, itp.**

V. POZOSTAŁE POSTANOWIENIA.

Niniejsze warunki gwarancji mają zastosowanie do Urządzeń zakupionych od dnia 01.03.2019 r. Gwarant oświadcza, że niniejsza Gwarancja jest udzielana Użytkownikowi dodatkowo i nie wyłącza, nie ogranicza ani nie zawieszają uprawnień Użytkownika wynikających z przepisów o rękojmi za wady rzeczy sprzedanej na podstawie Kodeksu cywilnego.

Citiți mai întâi acest manual de utilizare!

Stimate client,

Vă mulțumim că ați ales acest aparat Beko. Sperăm că veți obține cele mai bune rezultate de la aparatul dumneavoastră, care a fost fabricat cu tehnologie de înaltă calitate și de ultimă generație. În acest scop, citiți cu atenție și în întregime acest manual de utilizare și toate celelalte documente însoțitoare înainte de a utiliza produsul și păstrați-le pentru consultări ulterioare. Dacă predați produsul către o altă persoană, predați-i și manualul de utilizare. Respectați instrucțiunile, acordând atenție tuturor avertismentelor și informațiilor din manualul de utilizare.

Semnificațiile simbolurilor

Următoarele simboluri sunt folosite în diferite secțiuni ale prezentului manual:



Informații importante și sugestii utile pentru utilizare.



AVERTIZARE: Avertizări pentru situații periculoase privind siguranța vieții și bunurilor.



Clasă de protecție la șocuri electrice.



HĂRTIE RECICLATĂ ȘI
RECICLABILA

Instrucțiuni importante referitoare la siguranță și mediul înconjurător

Această secțiune conține instrucțiuni de siguranță care vă vor ajuta să vă protejați de riscul vătămărilor corporale sau al pagubelor materiale.

Nerespectarea acestor instrucțiuni invalidează garanția furnizată

1.1 Siguranță generală

- Acest aparat este conform cu standardele internaționale de siguranță.
- Acest aparat poate fi utilizat de către copiii cu vârsta minimă de 8 ani și de persoanele cu capacități fizice, senzoriale sau mentale reduse sau fără experiență și cunoștințe dacă aceștia sunt supravegheați sau au fost instruiți cu privire la utilizarea aparatului într-un mod sigur și dacă înțeleg pericolele implicate. Copiii nu trebuie să se joace cu aparatul. Curățarea și operațiunile de întreținere realizate de utilizator nu vor fi realizate de copii fără să fie supravegheați.
- Dacă cablul de încărcare sau aparatul este deteriorat, nu îl folosiți. Contactați un service autorizat.
- Tensiunea rețelei electrice de alimentare trebuie să corespundă cu informațiile furnizate pe eticheta aparatului.
- Rețeaua de alimentare la care veți utiliza aparatul trebuie să fie asigurată cu o siguranță de minimum 16 A.
- Nu utilizați aparatul cu un prelungitor.
- Pentru a evita orice deteriorare a cablului de alimentare, evitați ca acesta să fie apăsat, îndoit sau frecat de margini ascuțite.
- Nu atingeți ștecherul atunci când aparatul este conectat la priză dacă aveți mâinile umede sau ude.
- Nu scoateți ștecherul din priză trăgând de cablu.
- Nu aspirați materiale inflamabile, iar atunci când aspirați scrumul de țigară, asigurați-vă că este stins.
- Nu aspirați apă sau alte lichide.
- Protejați aparatul de ploaie, umiditate și surse de căldură.
- Nu utilizați niciodată aparatul în locuri în care există materiale combustibile sau inflamabile sau în apropierea acestora.
- Înainte de curățare și întreținere, scoateți aparatul din priză.
- Nu imersați aparatul sau cablul acestuia în apă pentru curățate.
- Verificați periodic furtunul aparatului. Nu îl utilizați dacă este deteriorat și contactați un service autorizat.
- Nu demontați sub nicio formă aparatul.
- Utilizați doar piese originale sau piese recomandate de producător.
- Nu utilizați aparatul fără filtre deoarece se poate avaria.
- La curățarea cu aspiratorul a scărilor, aparatul trebuie amplasat sub nivelul utilizatorului.
- Dacă păstrați materialele de ambalare, depozitați-le în locuri inaccesibile copiilor.
- Acest echipament nu este destinat utilizării de către persoane (inclusiv copii) cu capacități fizice, senzoriale sau mentale reduse sau care nu dețin experiența și cunoștințele necesare dacă aceste persoane nu au fost monitorizate sau instruite referitor la utilizarea echipamentului de către o persoană responsabilă pentru siguranța lor.
- Copiii trebuie să fie supravegheați pentru a asigura faptul că aceștia nu se joacă cu echipamentul.
- Acest aparat poate fi utilizat de către copii cu vârsta de cel puțin 8 ani dacă aceștia sunt supravegheați sau au fost instruiți cu privire la utilizarea aparatului într-un mod sigur și dacă înțeleg pericolele implicate. Curățarea și întreținerea nu vor fi efectuate de către copii, cu excepția situațiilor în care aceștia au vârste mai mari de 8 ani și sunt supravegheați de adulți. Nu lăsați aparatul și cablul acestuia la îndemâna copiilor cu vârste mai mici de 8 ani.
- Feriți degetele, părul și îmbrăcămintea largă de părțile în mișcare și orificii în timpul utilizării aspiratorului.

Instrucțiuni importante referitoare la siguranță și mediul înconjurător

1.2 Conformitatea cu Directiva WEEE și eliminarea produsului uzat

Acest produs este în conformitate cu Directiva EU privind WEEE (2012/19/EU). Acest produs este prevăzut cu un simbol de clasificare pentru deșeurile de echipamente electrice și electronice (WEEE).



Acest simbol arată că acest produs nu trebuie eliminat împreună cu deșeurile menajere la sfârșitul perioadei sale de utilizare. Aparatul uzat trebuie transportat la un punct de colectare pentru reciclarea echipamentelor electrice și electronice. Pentru a găsi aceste sisteme de colectare, vă rugăm să contactați autoritățile locale sau comerciantul unde a fost pus în vânzare produsul. Fiecare gospodărie are un rol important în recuperarea și reciclarea electrocasnicelor vechi. Eliminarea corespunzătoare a electrocasnicelor utilizate ajută la prevenirea posibilelor consecințe negative pentru mediu și sănătatea umană.

1.3 Conformitatea cu Directiva RoHS

Produsul pe care l-ați achiziționat este conform cu Directiva RoHS EU (2011/65/EU). Acesta nu conține materiale periculoase și interzise, specificate în această Directivă.

1.4 Informații despre ambalaj



Ambalajele produsului sunt fabricate din materiale reciclabile, conform reglementărilor noastre naționale de mediu. Materialele utilizate pentru ambalare nu trebuie eliminate împreună cu deșeurile menajere sau cu alt tip de deșeurii. Transportați-le la punctele de colectare pentru ambalaje, amenajate de autoritățile locale.

Aspiratorul dumneavoastră

2.1 Prezentare generală

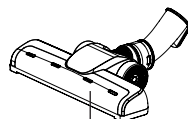
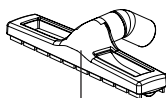
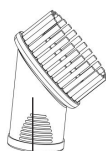
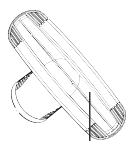
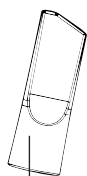
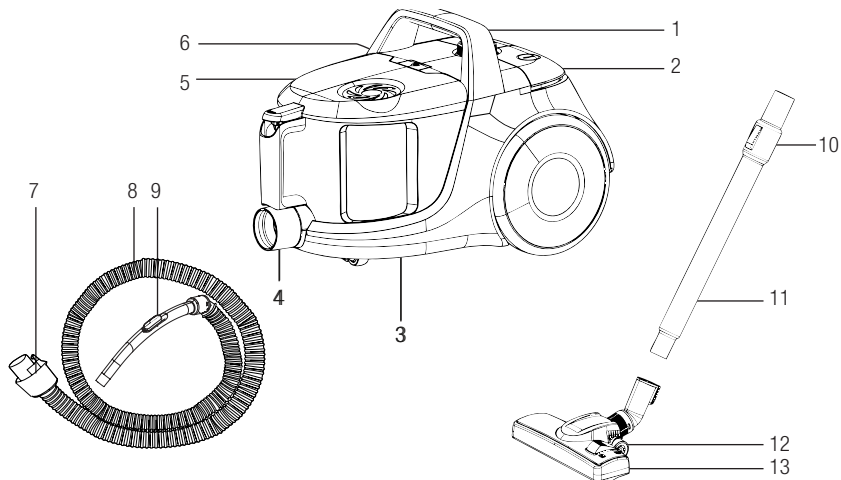

Valorile care sunt declarate în marcasele aplicate pe aparatul dvs. sau alte documente tipărite furnizate împreună cu acesta reprezintă valorile obținute în laboratoare în conformitate cu standardele pertinente. Aceste valori pot varia în funcție de utilizarea aparatului și de condițiile ambientale.

Aspiratorul dumneavoastră

1. Mâner
2. Buton Pornit/Oprit
3. Recipient praf
4. Duză de aspirare
5. Capacul superior
6. Buton de îndepărtare a recipientului de praf
7. Capacul furtunului
8. Furtun
9. Controlul aspirării
10. Dispozitiv de blocare a reglajului tubului telescopic
11. Tub telescopic
12. Dispozitiv de blocare a reglajului periei
13. Perie
14. Accesoriu pentru spații înguste
15. Instrument pentru tapițerie
16. Perie de praf
17. Perie pentru parchet (VCO 54505 AG)
18. Perie turbo (VCO 54505 AG)

2.2 Date tehnice

Tensiunea de alimentare	: 220-240 V~, 50-60 Hz
Putere	: 890W
Raza de acțiune	: 7,7 m

Dreptul rezervat de a opera modificări tehnice și de design.

Informații tehnice privind modurile de funcționare cu consum redus de energie în conformitate cu Regulamentul UE 2023/826

Mod	CONSUM DE ENERGIE (WATT)	PERIOADĂ(MINUTE)*
Oprit	0,3	-
Standby	-	-
Mod standby cu afișare de informații sau stare	-	-
Standby în rețea	-	-

*:Perioada după care echipamentul ajunge automat în modul de așteptare, în modul oprit sau în modul de așteptare în rețea, exprimată în minute și rotunjită la cel mai apropiat minut.

Utilizare

Utilizare destinată

Aparatul a fost conceput pentru uz casnic și nu este destinat uzului industrial.

Atașarea/îndepărtarea furtunului

1. Pentru a atașa furtunul, împingeți capacul furtunului în direcția săgeții până când acesta este aliniat cu carcasa (veți auzi un clic).

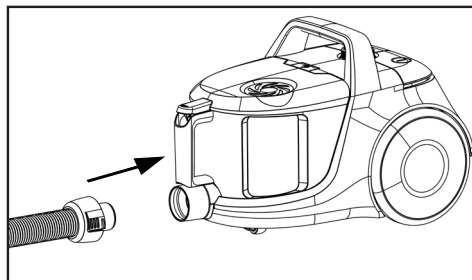

- Părțile vizibile de pe capacul furtunului trebuie să fie aliniate corespunzător.
2. Pentru a scoate furtunul, apăsați butoanele de deblocare de pe părțile laterale ale capacului furtunului și trageți de furtun.

Atașarea/îndepărtarea tubului telescopic

1. Atașați tubul telescopic la mâner.

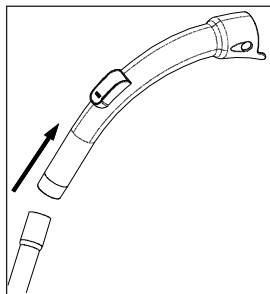

2. Trageți tubul telescopic de mâner pentru a-l îndepărta.

3. Puteți prelungi sau scurta tubul telescopic prin glisarea dispozitivului de blocare a reglajului tubului telescopic înainte și înapoi.

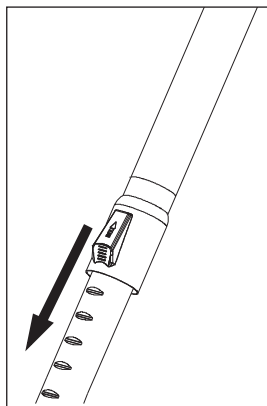

Atașarea/îndepărtarea periei pentru parchet/mochetă

1. Atașați tubul telescopic la peria pentru parchet/carpete în direcția săgeții.

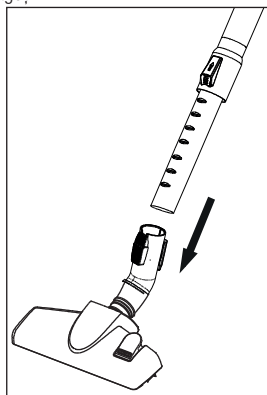

2. Puteți îndepărta tubul telescopic de la peria pentru parchet/mochetă trăgând de el.

Utilizare

Reglarea periei pentru parchet/mochetă

Apăsăți dispozitivul de blocare a reglajului situat pe peria pentru parchet/mochetă și;

- Aspirați pe suprafețe dure și pe parchet; prelungiți peria înainte de aspirare.

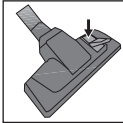

- Aspirați pe covoraș și mochete; retrageți peria înainte de a aspira.

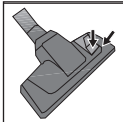

Operare

1. Conectați aparatul după ce scoateți ștecherul de alimentare situat în partea din spate a aparatului.



AVERTIZARE: Opriti tracțiunea cablului aparatului atunci când ajunge la marcăjul galben situat pe acesta. După semnul galben, va veni semnul roșu. Nu mai trageți după atingerea semnelui roșu.

2. Apăsăți butonul pornit/oprit pentru a porni aparatul.

Accesorii

Accesoriile au fost concepute ca și componentă unică pentru a economisi spațiu și a asigura o utilizare practică.

Instrument pentru tapițerie

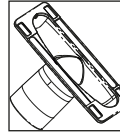

Potrivit pentru curățarea podelelor, scărilor, interiorului mașinilor, canapelelor, fotoliilor etc.

Perie de praf

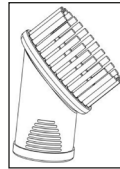

Potrivită pentru curățarea perdelelor și a obiectelor sensibile și fragile.

Accesoriu pentru spații înguste

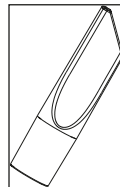

Potrivit pentru curățarea suprafețelor care sunt dificil de curățat, cum ar fi zonele rămase sub canapele și mobilier.



AVERTIZARE: Instrumentul pentru spații înguste trebuie să fie reglat astfel încât să rămână în exterior.

- Trageți de accesoriu pentru a-l îndepărta când procesul este finalizat.



AVERTIZARE: Nu curățați folosind partea de capăt a mânerului.

Perii suplimentare

Perie pentru parchet/suprafețe dure

Peria pentru suprafețe dure a fost concepută pentru utilizarea pe suprafețe dure, cum ar fi gresie, ceramică, parchet, pardoseli din lemn etc.

Acesta previne eventualele zgârieturi în timpul curățării pardoselilor dure datorită părului său special conceput și delicat.

Oprirea aspiratorului și funcția de parcare

1. Opriți aparatul cu butonul pornit/oprit și scoateți-l din priză.
2. Apăsăți butonul de înfășurare a cablului pentru a înfășura cablul în interiorul aparatului.

Caracteristica de parcare verticală

Atașați cârligul periei pentru parchet/mochetă la canelura de parcare situată în partea inferioară a aparatului.

Caracteristica de parcare orizontală

Atașați cârligul periei pentru parchet/mochetă la canelura de parcare situată în partea din spate a aparatului.

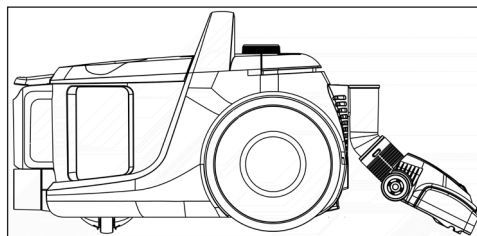

Curățarea și întreținerea

Opriti și deconectați aparatul înainte de a-l curăța.



AVERTIZARE: Nu utilizați benzină, solvenți, agenți abrazivi de curățare, obiecte metalice sau perii dure pentru a curăța aparatul.

Golirea recipientului pentru praf

1. Apăsăți butonul de îndepărtare a recipientului de praf pentru a-l îndepărta și îndepărtați-l în direcția săgeții prin prinderea de mânerul de transport al recipientului de praf.

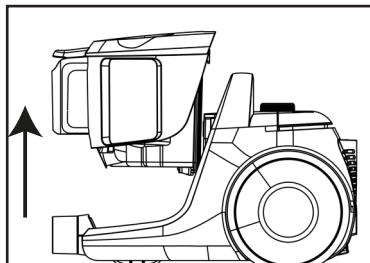

2. Deschideți capacul recipientului pentru praf prin apăsarea dispozitivului de blocare interior și goliți recipientul.
3. După ce ați evacuat praful, închideți capacul recipientului de praf.
— Se va auzi un clic.
4. Introduceți recipientul pentru praf la locul său ținându-l de mâner.

Curățarea filtrelor



AVERTIZARE: Pentru a usca filtrele, nu utilizați aparate care produc aer cald, cum ar fi uscătorul de păr sau încălzitorul.



AVERTIZARE: Nu montați filtrele fără să le uscați complet; în caz contrar, pot apărea mirosuri de umiditate în timpul utilizării, din spatele aparatului se poate scurge apă sau filtrele se pot deteriora.



AVERTIZARE: Atașați filtrele la locurile lor după ce s-au uscat.

Filtrul de protecție a motorului și filtrul HEPA

Aceste filtre sunt amplasate pe partea din spate a containerului de praf.

1. Apăsăți butonul de îndepărtare a recipientului pentru praf și scoateți recipientul pentru praf.
2. Îndepărtați filtrul HEPA și filtrul de protecție a motorului care se află în partea din spate a recipientului pentru praf.

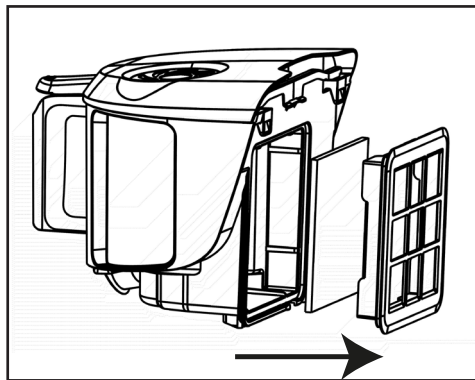

3. După spălarea filtrului de protecție cu burete sub jet de apă, stoarceți-l ușor și lăsați-l să se usuce (timp de minimum 24 de ore).
4. Scuturați filtrul de intrare HEPA pentru a elimina praful depus pe acesta. După aceea, îl puteți spăla ținând partea curată a acestuia sub jet de apă rece.
5. Dacă spălați filtrul HEPA, uscați-l la temperatura camerei (timp de minimum 24 de ore). Nu îl utilizați înainte de a vă asigura că este complet uscat.

Curățarea și întreținerea

Filtru HEPA și filtru de evacuare

Filtrul de evacuare HEPA este situat în partea din spate a aparatului.

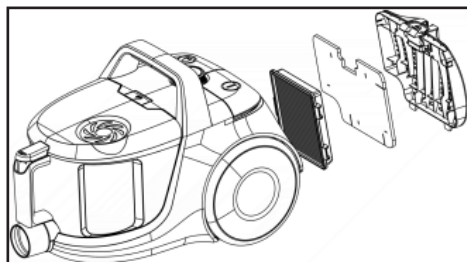

1. Îndepărtați filtrul HEPA trăgându-l de mâner.
2. Scuturați filtrul de evacuare HEPA pentru a elimina praful depus pe acesta. După aceea, îl puteți spăla ținând partea curată a acestuia sub jet de apă rece.
3. Dacă spălați filtrul HEPA, uscați-l la temperatura camerei (timp de minimum 24 de ore). Nu îl utilizați înainte de a vă asigura că este complet uscat.
4. Îndepărtați filtrul de evacuare care se află în partea din spate a capacului.
5. După spălarea filtrului de evacuare sub jet de apă, stoarceți-l ușor și lăsați-l să se usuce (timp de minimum 24 de ore).

Stocare

- Dacă nu doriți să utilizați aparatul pentru o perioadă lungă de timp, depozitați-l cu grijă.
- Scoateți aparatul din priză.
- Nu lăsați aparatul la îndemâna copiilor.

Manevrarea și transportul

- În timpul manevrării și transportului, transportați produsul în ambalajul său original. Ambalajul aparatului îl protejează împotriva deteriorării fizice.
- Nu plasați obiecte grele pe produs sau pe ambalaj. Produsul se poate deteriora.
- Căderea aparatului îl poate face nefuncțional sau poate provoca daune permanente.



CERTIFICAT DE GARANȚIE

Tensiune de alimentare/frecvență: 220-240V~, 50-60Hz

Importator: Beko Romania SA, Găești, str. 13 Decembrie nr. 210, jud. Dâmbovița, email: office.ro@beko.com

TIP: Aspirator

Fier /Stație de călcat

Model / Serie:.....

VÂNZĂTOR

Nr. factură:.....Data:

Vânzător (firma, localitatea):

CUMPĂRĂTOR

NumeLocalitatea

Str.Nr.BlocSc.Et.Ap.

Județ TelefonE-mail

S-a efectuat proba de funcționare a aparatului, s-a prezentat modul de folosire, s-au predat instrucțiunile de utilizare și toate accesoriile. Am primit aparatul în perfectă stare de funcționare.

Stimați clienți,

La cumpărare vă recomandăm să solicitați efectuarea probei de funcționare și să verificați existența instrucțiunilor de utilizare și a accesoriilor.

Pentru a putea beneficia de toate avantajele produselor și serviciilor noastre vă rugăm:

- să citiți cu atenție și să respectați recomandările prezentate în "Instrucțiunile de utilizare".

- să păstrați cu grijă acest certificat pentru a-l putea prezenta (împreună cu documentul fiscal de achiziție), personalului Service, la orice sesizare efectuată în perioada de garanție.

Vă mulțumim că ați optat pentru cumpărarea unui produs Beko!

Garanția legală de conformitate

Durata medie de utilizare a produsului este de 5 ani!

Perioada de garanție legală de conformitate este de 2 ani de la livrarea produsului*,

*prin „produs” se înțelege „bun” conform OUG nr. 140/2021¹

Perioada de garanție legală de conformitate pentru conținutul digital sau serviciul digital în cazul bunurilor cu elemente digitale pentru care contractul de vânzare-cumpărare prevede furnizarea continuă de conținut digital sau a serviciului digital pe durată determinată este de:

a) 2 ani de la livrare, respectiv de la livrarea bunului – pentru produse cu durata medie de utilizare de 5 ani (art. 9 (3) din OUG nr. 140/2021);

b) 5 ani de la livrare, respectiv de la livrarea bunului – pentru produse cu durata medie de utilizare mai mare de 5 ani (art. 9 (3) din OUG nr. 140/2021);

c) Pe tot parcursul perioadei de furnizare a conținutului / serviciului digital – pentru furnizare continuă a conținutului / serviciului digital pe o perioadă mai mare de 5 ani (art. 9 (4) din OUG nr. 140/2021).

¹Ordonanță de urgență 140/2021 privind anumite aspecte referitoare la contractele de vânzare de bunuri



Service-ul acestui produs este asigurat de Beko Romania SA, cu sediul în Găești, Str. 13 Decembrie nr. 210, jud. Dâmbovița, • *9010 • www.beko.ro • e-mail: service.ro@beko.com • Program Call Center: L-V: 08:30-20:00; S: 08:30-17:00



Remedii incluse în garanția legală de conformitate conform OUG nr. 140/2021

(vă rugăm să aveți în vedere prevederile de mai jos)

Beko Romania S.A. garantează toate drepturile legale prevăzute de OUG nr. 140/2021 în beneficiul consumatorilor cu privire la garanția legală de conformitate. Dispozițiile prezentului certificat de garanție legală de conformitate se completează, în mod corespunzător, cu dispozițiile OUG nr. 140/2021.

În caz de neconformitate, consumatorul are dreptul de a beneficia de aducerea în conformitate a bunurilor, de a beneficia de o reducere proporțională a prețului sau de a obține încetarea contractului, în condițiile legii - art. 11 (1).

Consumatorii beneficiază de înlocuirea bunurilor în cazul în care neconformitatea acestora este constatată la scurt timp după livrare, fără a depăși 30 de zile calendaristice. Art.11(7)

Pentru ca bunurile să fie aduse în conformitate, consumatorul poate opta între reparație și înlocuire, cu excepția cazului în care măsura corectivă aleasă ar fi imposibilă sau, în comparație cu cealaltă măsură corectivă disponibilă, ar impune vânzătorului costuri care ar fi disproporționate, luând în considerare toate circumstanțele (ex. valoarea bunurilor în cazul în care nu ar fi existat neconformitatea, gravitatea neconformității sau dacă măsura corectivă alternativă ar putea fi executată fără vreun inconvenient semnificativ pentru consumator) - art. 11 (2).

Instalarea incorectă a bunurilor (art. 7).

Orice neconformitate cauzată de instalarea incorectă a bunurilor este considerată ca reprezentând o neconformitate a bunurilor, în oricare din următoarele situații:

- a) instalarea face parte din contractul de vânzare și a fost realizată de vânzător sau sub răspunderea vânzătorului;
- b) instalarea, destinată să fie realizată de consumator, a fost realizată de acesta și instalarea incorectă s-a datorat unor deficiențe în instrucțiunile de instalare furnizate de vânzător sau, în cazul bunurilor cu elemente digitale, de către vânzătorul sau furnizorul conținutului digital sau al serviciului digital.

Proba neconformității.

Orice neconformitate care este constatată în termen de un an de la data la care bunurile (inclusiv cele cu elemente digitale) au fost livrate este prezumată a fi existat deja în momentul livrării bunurilor până la proba contrarie sau cu excepția cazului în care această prezumție este incompatibilă cu natura bunurilor sau cu natura neconformității - art. 10 (1).

În cazul bunurilor cu elemente digitale pentru care contractul de vânzare prevede furnizarea continuă de conținut digital sau de servicii digitale pentru o anumită perioadă, sarcina probei cu privire la conformitatea conținutului digital sau a serviciului digital pe parcursul perioadelor de garanție legală îi revine vânzătorului în cazul unei neconformități care este constatată pe parcursul acesteia - art. 10 (3).

Remediere prin reparație.

În cazul în care neconformitatea este remediată prin reparație, termenele de garanție legală se prelungesc cu timpul de nefuncționare a bunului, din momentul la care a fost adusă la cunoștința vânzătorului lipsa de conformitate până la predarea efectivă a bunului în stare de utilizare normală către consumator - art. 12 (6).

Remediere prin înlocuire.

În cazul în care neconformitatea este remediată prin înlocuire, pentru bunurile care înlocuiesc bunurile neconforme, termenele legale de garanție pentru produsul înlocuit încep să curgă de la data înlocuirii cu noul produs - art. 12 (7).

Reducerea prețului și Încetarea contractului.

Consumatorul are dreptul fie să obțină o reducere proporțională a prețului în conformitate cu legea, fie să obțină încetarea contractului de vânzare în condițiile legii, în oricare dintre următoarele cazuri - art. 11(4):

- a) vânzătorul nu a finalizat reparația sau înlocuirea sau, după caz, nu a finalizat reparația sau înlocuirea potrivit prevederilor legii sau vânzătorul a refuzat să aducă în conformitate bunurile potrivit prevederilor legii;
- b) se constată o neconformitate, în pofida eforturilor vânzătorului de a o remedia;
- c) neconformitatea este de o asemenea gravitate încât justifică o reducere de preț sau dreptul la încetarea imediată a contractului de vânzare;
- d) vânzătorul a declarat că nu va aduce bunurile în conformitate într-un termen rezonabil sau fără inconveniente semnificative pentru consumator ori acest lucru reiese clar din circumstanțele cazului.

Consumatorul are dreptul de a suspenda plata unei părți restante din prețul bunurilor sau a unei părți a acesteia până în momentul în care vânzătorul își va fi îndeplinit obligațiile care îi revin în temeiul legii - art. 11(6). Reducerea de preț este proporțională cu diminuarea valorii bunurilor primite de consumator în comparație cu valoarea pe care bunurile ar avea-o dacă ar fi în conformitate - art.13.

Încetarea contractului:

- a) nu poate fi solicitată dacă vânzătorul dovedește că neconformitatea este minoră;
- b) poate fi solicitată pentru totalitatea bunurilor achiziționate și livrate, deși motivul de încetare vizează doar anumite bunuri, în cazul în care consumatorului nu i se poate pretinde în mod rezonabil să accepte să păstreze numai bunurile conforme;
- c) determină obligația consumatorului de a returna vânzătorului bunurile, pe cheltuiala vânzătorului;
- d) determină obligația vânzătorului de a rambursa consumatorului prețul plătit pentru bunuri la primirea bunurilor sau a unei dovezii prezentate de consumator că bunurile au fost returnate; vânzătorul va folosi aceleași modalități de plată ca și cele folosite de consumator pentru tranzacția inițială, cu excepția cazului în care consumatorul a fost de acord cu o altă modalitate de plată și cu condiția de a nu cădea în sarcina consumatorului plata de comisioane în urma rambursării.

Garanția legală pentru viciu ascuns este aplicabilă în condițiile legii, conform OG nr. 21/1992 (revizia 2) privind protecția consumatorului, OUG nr. 140/2021 și Codului Civil. Viciul ascuns reprezintă deficiența calitativă a unui produs livrat sau a unui serviciu prestat care nu a fost cunoscută și nici nu putea fi cunoscută de către consumator prin mijloacele obișnuite de verificare.



UNITĂȚILE SERVICE ALE BEKO ROMÂNIA S.A. EXECUTĂ REPARAȚII ÎN TERMENUL DE GARANȚIE ȘI ÎN AFARA ACESTUIA

Nr. crt.	Data Reclamației	Data primirii în reparație	Reparat		Reparația curentă și/sau componenta înlocuită	Prelungirea termenului de garanție	Efectuarea verificării	
			Programat	Data ridicării aparatului			Cauza întârzierii	SERVICE

CONDIȚII SUPLIMENTARE DE GARANȚIE LEGALĂ DE CONFORMITATE:

Pentru orice defecțiune aparută în perioada de garanție, legală, apeleți la vânzător (respectiv, prin magazinul de unde a fost achiziționat produsul sau direct prin Call Center. Prelungirea termenului de garanție se va înscrie în certificatul de garanție de către unitatea SERVICE care a efectuat reparația. Garanția acoperă repararea și/sau înlocuirea pieselor constatate ca neconforme în sensul OUG nr. 140/2021 (necauzate de consumator) de către tehnicienii Service.

Termenul de realizare a operațiilor de reparație, înlocuire sau întreținere este de 15 zile calendaristice de la data la care cumpărătorul a sesizat lipsa de conformitate către vânzător (respectiv, prin magazinul de unde a achiziționat produsul sau direct prin Call Center).

Reparațiile / înlocuirile se efectuează cu respectarea următoarelor condiții - art. 12(1)-(5) din OUG nr. 140/2021:

- fără costuri și fără vreun inconvenient semnificativ pentru consumator, ținând seama de natura bunurilor și de scopul pentru care consumatorul a solicitat bunurile în cauză;
 - consumatorul pune bunurile la dispoziția vânzătorului, iar vânzătorul preia bunurile înlocuite pe propria cheltuială;
 - obligăția de a repara sau înlocui bunurile include, după caz, demontarea bunurilor neconforme și instalarea bunurilor de înlocuire sau a bunurilor reparate sau suportarea costurilor aferente demontării și instalării;
- consumatorul nu este obligat să plătească pentru utilizarea normală a bunurilor înlocuite în perioada care a precedat înlocuirea acestora.

Reclamațiile referitoare la aspectele prevăzute mai jos, se rezolvă numai contra cost:

- piesele și accesoriile care prezintă lovituri, zgărieturi, spărturi sau deformări din vina exclusivă a consumatorului.

PRODUSUL NU BENEFICIAZĂ DE GARANȚIE LEGALĂ DE CONFORMITATE ÎN URMĂTOARELE CAZURI:

- Nu au fost respectate instrucțiunile de transport, manipulare, instalare, utilizare și întreținere prescrite.
- Subansamblurile și accesoriile casabile care se deteriorează în timpul transportului vor fi înlocuite de vânzător (în cazul în care transportul e asigurat de vânzător sau sub responsabilitatea acestuia).
- Garanția nu se acordă subsansamblelor și accesoriilor casabile ale produselor care suferă deteriorări din vina exclusivă a consumatorului.
- Tensiunea de alimentare are valori care nu se încadrează în limitele prevăzute de standarde (SR EN 50160).
- Instalația electrică a utilizatorului prezintă improvizații sau neconformități.
- Produsul a fost folosit în alte scopuri decât cel pentru care a fost proiectat.
- Produsul a suportat intervenții (reparații, modificări) din partea unor persoane neautorizate de producător.

Produrile consumatorului sunt cele prevăzute în OUG nr. 140/2021 și OG 21/1992 (republicată).

În cadrul acestui proces, Beko România S.A. vă prelucrează date cu caracter personal, cu respectarea legilor aplicabile privind confidențialitatea și protecția datelor. Pentru informații complete despre modul în care vă prelucreăm datele, precum și despre drepturile dumneavoastră, vă rugăm să consultați secțiunea "Protecția datelor personale", accesând site-ul nostru la adresa <https://www.beko.ro/>.

Najpre pročitajte ovaj priručnik!

Poštovani cenjeni kupci,

Zahvaljujemo vam što ste odabrali ovaj proizvod kompanije Beko. Nadamo se da ćete na najbolji mogući način iskoristiti svoj uređaj koji je napravljen sa visokim kvalitetom i vrhunskom tehnologijom. Iz tog razloga, pročitajte ovo uputstvo za upotrebu i sve druge prateće dokumente pažljivo pre korišćenja proizvoda i sačuvajte ih za buduću upotrebu. Ako ovaj uređaj predate trećem licu, priložite i ovo uputstvo za upotrebu. Pratite uputstva obraćajući pažnju na sve informacije i upozorenja navedena u uputstvu za upotrebu.

Značenje simbola

Sledeći simboli se koriste u raznim odeljcima ovog uputstva:



Važne informacije i korisni saveti u vezi sa upotrebom.



UPOZORENJE: Upozorenja na opasne situacije koje se odnose na bezbednost života i imovine.



Klasa zaštite od strujnog udara.



RECIKLIRANI PAPIR I
PAPIR ZA RECIKLAŽU

Važna uputstva u vezi sa bezbednošću i zaštitom životne sredine

Ovaj deo sadrži sigurnosna uputstva koja će vam pomoći da se zaštitite od opasnosti koje mogu dovesti do telesnih povreda ili materijalnih šteta.

Nepoštovanje ovih uputstava poništava odobrenu garanciju.

1.1 Opšta bezbednost

- Ovaj aparat je usklađen sa međunarodnim standardima bezbednosti.
- Ovaj uređaj mogu da koriste deca koja imaju 8 i više godina, osobe sa nepotpuno razvijenim telesnim, senzornim ili mentalnim sposobnostima, kao i osobe koje nemaju dovoljno potrebnog znanja i iskustva sve dok su pod nadzorom ili im se daju uputstva u pogledu bezbedne upotrebe i dok shvataju rizike koji su obuhvaćeni upotrebom proizvoda. Deca ne smeju da se igraju uređajem. Čišćenje i korisničko održavanje ne smeju da obavljaju deca bez nadzora.
- Ako je kabl za napajanje ili sam uređaj oštećen, nemojte ga koristiti. Obratite se ovlašćenom servisu.
- Vaše mrežno napajanje strujom mora biti u skladu sa informacijama mavedenim na pločici na uređaju.
- Mrežno napajanje na kojem ćete koristiti uređaj mora biti osigurano sa minimalnim osiguračem od 16 A.
- Nemojte koristiti uređaj sa produžnim kablom.
- Da biste izbegli bilo kakvo oštećenje kabla za napajanje, sprečite ga da se stisne, savija ili trlja o oštrim ivicama.
- Ne dodirujte utikač kada je uređaj uključen ako su vam ruke vlažne ili mokre.
- Ne vucite strujni kabl prilikom isključivanja utikača aparata.
- Nemojte da usisavate zapaljive materijale, a kada usisavate pepeo cigareta, proverite da li se ohladio.
- Nemojte da usisavate vodu ili druge tečnosti.
- Zaštitite uređaj od kiše, vlage i izvora toplote.
- Nikada nemojte da koristite uređaj unutar ili u blizini zapaljivih okruženja ili mesta.
- Izvucite utikač uređaja iz struje pre čišćenja i održavanja.
- Nemojte uranjati uređaj ili njegov kabl za napajanje u vodu radi čišćenja.
- Redovno proveravajte crevo uređaja. Ne koristite ako je oštećen i kontaktirajte ovlašćeni servis.
- Nemojte rasklapati ovaj uređaj.
- Koristite samo originalne delove ili delove koje je preporučio proizvođač.
- Nemojte da koristite uređaj bez filtera; u suprotnom, može se oštetiti.
- Prilikom usisavanja stepenica, uređaj treba da se nalazi ispod korisnika.
- Ako čuvate ambalažu, čuvajte je van domašaja dece.
- Ovaj uređaj nije namenjen da ga koriste osobe (uključujući i decu) sa smanjenim fizičkim, senzornim ili mentalnim sposobnostima ili sa nedostatkom iskustva i znanja, osim ako su pod nadzorom ili primaju instrukcije u vezi sa upotrebom uređaja od lica koje je odgovorno za njihovu bezbednost.
- Decu treba nadzirati kako bi se osiguralo da se ne igraju sa ovim uređajem.
- Ovaj uređaj mogu koristiti deca starija od 8 godina i više ako su pod nadzorom ili su im data uputstva o bezbednoj upotrebi uređaja i ako razumeju opasnosti koje su uključene. Čišćenje i korisničko održavanje ne smeju obavljati deca osim ako su starija od 8 godina i pod nadzorom. Držite aparat i kabl van dohvata dece mlađe od 8 godina.
- Prste, kosu i široku odeću držite podalje od pokretnih delova i otvora dok koristite usisivač.

Važna uputstva u vezi sa bezbednošću i zaštitom životne sredine

1.2 Usaglašenost sa WEEE direktivom i odlaganje otpada

Ovaj proizvod je usaglašen sa WEEE direktivom Evropske unije (2012/19/EU). Ovaj proizvod nosi klasifikacijski simbol za otpadnu električnu i elektronsku opremu (WEEE).



Ovaj simbol označava da se ovaj proizvod ne sme odlagati zajedno s ostalim kućnim otpadom na kraju njegovog radnog veka. Korišćeni uređaj se mora vratiti na sabirno mesto za reciklažu električnih i elektronskih uređaja. Da biste pronašli ove sisteme za sakupljanje, obratite se lokalnim nadležnim telima ili prodavcu gde je proizvod kupljen. Svako domaćinstvo ima važnu ulogu u obnavljanju i reciklaži starih uređaja. Odgovarajuće odlaganje korišćenog aparata pomaže u sprečavanju potencijalnih negativnih posledica po životnu sredinu i zdravlje ljudi.

1.3 Usaglašenost sa RoHS direktivom

Proizvod koji ste kupili u saglasnosti je sa RoHS Direktivom Evropske unije (2011/65/EU). On ne sadrži štetne i zabranjene materijale navedene u Direktivi.

1.4 Informacije o pakovanju



Ambalažni materijali ovog proizvoda su napravljeni od materijala koji mogu da se recikliraju u skladu sa nacionalnim propisima o zaštiti životne sredine. Ne bacajte materijal pakovanja zajedno sa kućnim ili drugim otpadom. Odnosite ih do sabirnih centara za ambalažu koji su određeni od strane lokalnih vlasti.

Vaš usisivač

2,1 Pregled

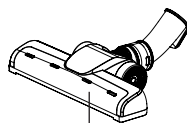
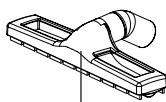
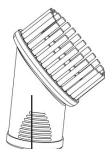
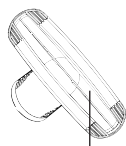
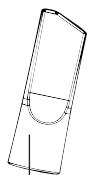
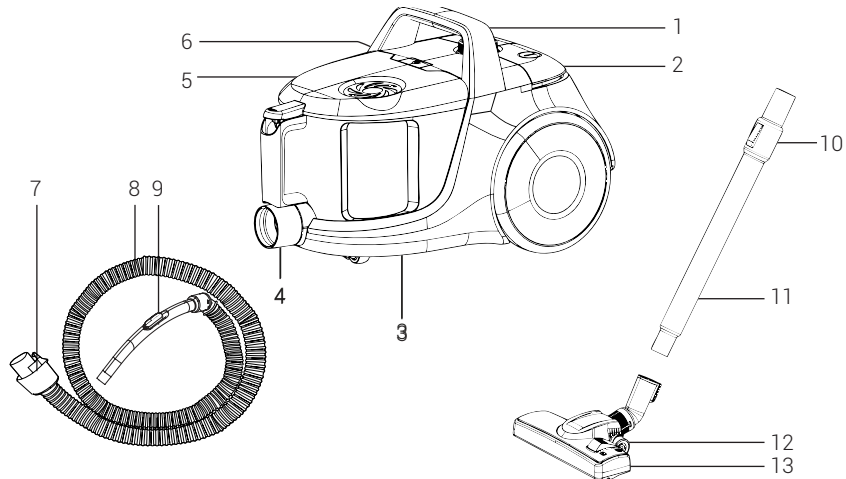

Vrednosti koje su date na oznakama postavljenim na vaš uređaj ili drugim štampanim materijalima koje ste dobili sa uređajem predstavljaju vrednosti koje su dobijene u laboratorijama, u skladu sa važećim standardima. Ove vrednosti mogu da variraju prema upotrebi uređaja i uslovima sredine.

Vaš usisivač

1. Ručka
2. Dugme za uključivanje/isključivanje
3. Posuda za sakupljanje prašine
4. Usisna mlaznica
5. Gornji poklopac
6. Dugme za uklanjanje posude za prašinu
7. Kapica creva
8. Crevo
9. Regulacija vakuma
10. Zasun za podešavanje teleskopske cevi
11. Teleskopska cev
12. Zasun za podešavanje četke
13. Četka
14. Nastavak za teško dostupne površine
15. Alat za tapaciranje
16. Četka za prašinu
17. Četka za parket (VCO 54505 AG)
18. Turbo četka (VCO 54505 AG)

2.2 Tehnički podaci

Napon : 220-240 V~, 50-60 Hz

Snaga : 890W

Radni radijus : 7,7 m

Prava na tehničke i dizajnerske promene su zadržana.

Tehničke informacije o radu u režimima niske potrošnje energije u skladu s Uredbom EU 2023/826		
Režim	POTROŠNJA ELEKTRIČNE ENERGIJE (Watt)	PERIOD (U MINUTIMA)*
Isključen	0,3	-
Pripravnost	-	-
Režim pripravnosti s prikazom informacija ili statusa	-	-
Mrežna pripravnost	-	-

*: Period nakon kojeg uređaj automatski prelazi u režim pripravnosti, režim isključenosti ili režim mrežne pripravnosti, izražen u minutima i zaokružen na najbliži minut.

Upotreba

Namena

Uređaj je namenjen za upotrebu u domaćinstvu i nije pogodan za industrijsku upotrebu.

Pričvršćivanje/uklanjanje creva

1. Da biste pričvrstili crevo, gurnite poklopac creva u smeru strelice dok se ne poravna sa kućištem (čuje se klik).

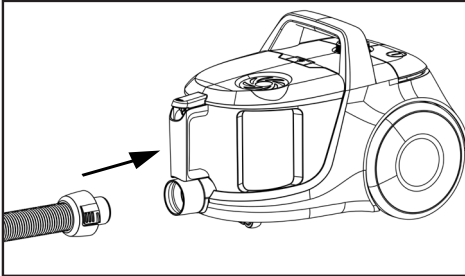

- Izbočeni delovi na poklopcu creva treba da budu odgovarajuće poravnati.
2. Da biste uklonili crevo, pritisnite dugmad za otključavanje na bočnim stranama poklopca creva i povucite crevo.

Pričvršćivanje/uklanjanje teleskopske cevi

1. Pričvrstite teleskopsku cev na ručku.

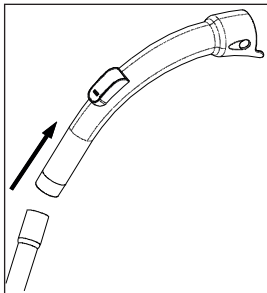

2. Povucite teleskopsku cev sa ručke da biste je uklonili.

3. Možete produžiti ili skratiti teleskopsku cev tako što ćete pomerati rezu za podešavanje teleskopske cevi napred-nazad.

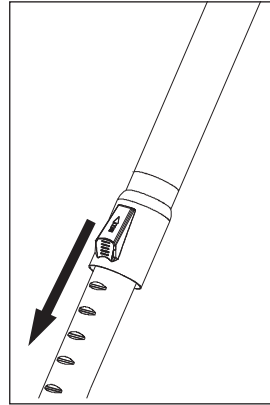

Postavljanje/uklanjanje četke za parket/tepih

1. Pričvrstite teleskopsku cev na četku za parket/tepih u pravcu strelice.

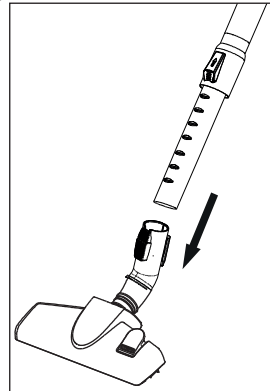

2. Teleskopsku cev možete ukloniti sa četke za parket/tepih tako što ćete je povući.

Upotreba

Podešavanje četke za parket/tepih

Pritisnite rezu za podešavanje koja se nalazi na četki za parket/tepih i;

- Usisajte čvrstu podlogu i parket; proširite četku pre usisavanja.

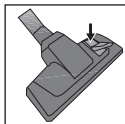

- Usisavajte tepihe i prostirke; uvucite četku pre usisavanja.

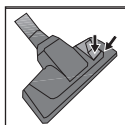

Rad

1. Uključite uređaj nakon što izvučete utikač koji se nalazi na zadnjoj strani uređaja.



UPOZORENJE: Prestanite da povlačite kabl uređaja kada dođe do žute oznake koja se nalazi na njemu. Posle žute oznake dolazi crvena oznaka. Ne povlačite više nakon što dođete do crvene oznake.

2. Pritisnite dugme za uključivanje/isključivanje da biste uključili svoj uređaj.

Pribor

Dodaci su dizajnirani u jednom komadu kako bi uštedeli prostor i pružili praktičnu upotrebu.

Alat za tapaciranje

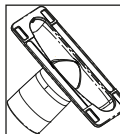

Pogodno za čišćenje podova, stepenica, unutrašnjosti automobila, sofa, fotelja itd.

Četka za prašinu

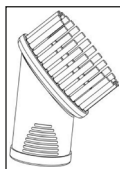

Pogodno za čišćenje zavesa, osetljivih i lomljivih predmeta.

Nastavak za teško dostupne površine

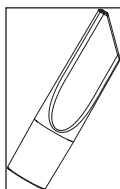

Pogodno za čišćenje površina koje se teško čiste, kao što su preostale površine ispod sofa i nameštaja.



UPOZORENJE: Alat za pukotine mora biti podešen da ostane napolju.

- Povucite dodatak da biste ga uklonili kada je proces završen.



UPOZORENJE: Nemojte čistiti pomoću krajnjeg dela drške.

Dodatne četke

Četka za parket/tvrđi pod

Četka za tvrdi pod je dizajnirana za upotrebu na tvrdim podovima kao što su pločice, keramika, parket, drveni podovi i sl.

Sprečava moguće ogrebotine tokom čišćenja tvrdih podova zahvaljujući posebno razvijenoj mekoj dlaci.

Isključivanje usisivača i funkcije parkiranja

1. Isključite uređaj pomoću dugmeta za uključivanje/isključivanje i isključite ga.
2. Pritisnite dugme za namotavanje kabla da namotate kabl unutar uređaja.

Funkcija vertikalnog parkiranja

Pričvrstite kuku četke za parket/tepih na žleb za parkiranje koji se nalazi na donjem delu uređaja.

Funkcija horizontalnog parkiranja

Pričvrstite kuku četke za parket/tepih na žleb za parkiranje koji se nalazi na zadnjoj strani uređaja.

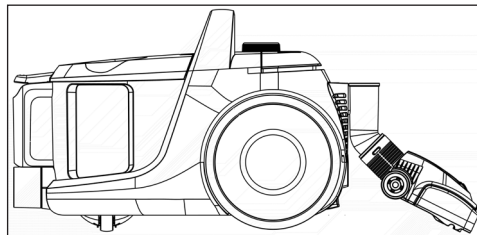

Čišćenje i održavanje

Isključite i isključite uređaj pre čišćenja.



UPOZORENJE: Nikada nemojte koristiti benzin, rastvarač, abrazivna sredstva za čišćenje, metalne predmete ili grube četke za čišćenje ovog uređaja.

Pražnjenje posude za prašinu

1. Pritisnite dugme za uklanjanje posude za prašinu da biste uklonili posudu za prašinu i uklonite posudu za prašinu u smeru strelice držeći je za ručku za nošenje posude za prašinu.

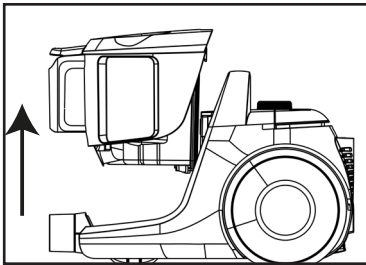

2. Otvorite poklopac posude za prašinu pritiskom na unutrašnji zasun i ispraznite posudu.
3. Kada ispraznite prašinu, zatvorite poklopac posude za prašinu.
 - Čuje se klik.
4. Umetnite posudu za prašinu na njeno mesto držeći je za ručku.

Čišćenje filtera



UPOZORENJE: Nemojte koristiti uređaje koji proizvode vrući vazduh, kao što su fen za kosu ili grejač za sušenje filtera.



UPOZORENJE: Nemojte postavljati filtere bez potpunog sušenja; u suprotnom može doći do mirisa vlage tokom upotrebe, voda može da curi sa zadnje strane uređaja ili se filteri mogu oštetiti.



UPOZORENJE: Pričvrstite filtere na njihova mesta nakon što se osuše.

Filter za zaštitu motora i HEPA filter

Ovi filteri se nalaze na zadnjoj strani posude za prašinu.

1. Pritisnite dugme za uklanjanje posude za prašinu i uklonite posudu za prašinu.
2. Uklonite HEPA filter i filter za zaštitu motora koji se nalaze na zadnjoj strani posude za prašinu.

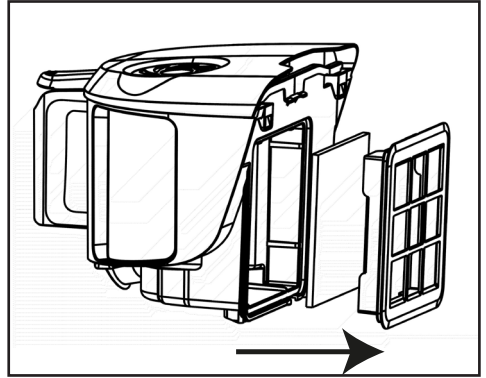

3. Nakon pranja sunderastog filtera za zaštitu pod tekućom vodom, lagano ga iscedite i ostavite da se osuši (minimalno 24 sata).
4. Otrесite HEPA ulazni filter da biste uklonili prašinu na njemu. Nakon toga, možete ga oprati držeći čistu stranu pod hladnom vodom iz pipe.
5. Ako perete HEPA filter, osušite ga na sobnoj temperaturi (minimalno 24 sata). Nemojte ga koristiti pre nego što se uverite da je potpuno suv.

Čišćenje i održavanje

HEPA filter i izlazni filter

HEPA izlazni filter se nalazi na zadnjoj strani uređaja.

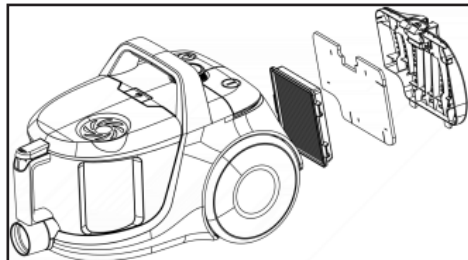

1. Uklonite HEPA filter tako što ćete ga povući iz ručke.
2. Otrесite HEPA izlazni filter da biste uklonili prašinu na njemu. Nakon toga, možete ga oprati držeći čistu stranu pod hladnom vodom iz pipe.
3. Ako perete HEPA filter, osušite ga na sobnoj temperaturi (minimalno 24 sata). Nemojte ga koristiti pre nego što se uverite da je potpuno suv.
4. Uklonite izlazni filter koji se nalazi na zadnjoj strani poklopca.
5. Nakon pranja izlaznog filtera pod tekućom vodom, malo ga iscedite i ostavite da se osuši (minimalno 24 sata).

Skladištenje

- Ako uređaj ne nameravate koristiti duže vreme, pažljivo ga čuvajte.
- Isključite uređaj iz struje.
- Uređaj čuvajte van domašaja dece.

Prenos i transport

- Za vreme prenošenja i transporta, uređaj nosite u originalnom pakovanju. Ambalaža uređaja ga štiti od fizičkih oštećenja.
- Nemojte stavljati teške predmete na uređaj ili njegovu ambalažu. Uređaj se može oštetiti.
- Ako vam uređaj ispadne, to može izazvati trajno oštećenje, odnosno aparat može postati nefunkcionalan.

Najprej preberite ta priročnik!

Spoštovani uporabnik,

Hvala, da ste izbrali to napravo Beko. Upamo, da boste dosegli najboljše rezultate s svojo napravo, ki je bila izdelana z visoko kakovostjo in najsodobnejšo tehnologijo. Zato pred uporabo aparata natančno preberite ta uporabniški priročnik in vse druge priložene dokumente ter ga shranite kot referenco za kasnejšo uporabo. Če izročite aparat nekemu drugemu, mu dajte tudi uporabniški priročnik. Upoštevajte navodila tako, da ste pozorni na vse informacije in opozorila v uporabniškem priročniku.

Pomen simbolov

V različnih poglavjih tega priročnika so uporabljeni naslednji simboli:



Pomembne informacije in koristni nasveti za uporabo.



OPOZORILO: Opozorila pred nevarnimi situacijami o varnosti življenja in premoženja.



Kategorija zaščite pred električnim udarom.



RECIKLIRANI PAPIR in
PAPIR ZA RECIKLIRANJE

Pomembna varnostna in okoljska navodila

To poglavje vsebuje varnostna navodila, ki vas varujejo pred nevarnostjo nastanka telesnih poškodb in materialne škode.

V primeru neupoštevanja teh navodil se garancija razveljavi.

1.1. Splošna varnost

- Naprava ustreza mednarodnim varnostnim standardom.
- Otroci, stari 8 let ali več, in osebe z zmanjšanimi fizičnimi, senzoričnimi ali duševnimi zmoglostmi ali s premalo izkušnjami in znanja lahko uporabljajo ta aparat, če jih kdo nadzira ali jim svetuje o varni uporabi aparata in če poznajo tveganja, povezana z uporabo aparata. Otroci se ne smejo igrati z aparatom. Otroci ne smejo čistiti in vzdrževati aparata brez nadzora.
- Če je napajalni kabel ali aparat poškodovan, ga ne uporabljajte. Stopite v stik s pooblaščenim servisom.
- Vaše omrežno napajanje mora biti v skladu s podatki na tipski ploščici aparata.
- Omrežno napajanje, na katerem boste uporabljali aparat, mora biti zavarovano z varovalko najmanj 16 A.
- Naprave ne uporabljajte s podaljškom.
- Napajalni kabel ne sme biti stisnjen, upognjen ali v stiku z ostrimi robovi, da se ne poškoduje.
- Ne dotikajte se vtiča priklapljenega aparata, če imate mokre ali vlažne roke.
- Ko izključite napravo, ne vlecite napajalnega kabla.
- Ne sesajte vnetljivih snovi in se prepričajte, da je pri sesanju cigaretni pepel ohlajen.
- Ne sesajte vode ali drugih tekočin.
- Napravo zavarujte pred dežjem, vlago in viri toplote.
- Naprave nikoli ne uporabljajte v prostoru ali v bližini prostorov, kjer se nahajajo gorljive in vnetljive snovi.
- Pred čiščenjem in vzdrževanjem napravo izključite.
- Naprave ali napajalnega kabla ne potopite v vodo za čiščenje.
- Redno preverjajte gibljivo cev aparata. Če je poškodovana, ne uporabljajte aparata in se obrnite na pooblaščen servis.
- Ne razstavljajte aparata.
- Uporabljajte samo originalne dele ali dele, ki jih priporoča proizvajalec.
- Aparata ne uporabljajte brez filtrov, saj se lahko poškoduje.
- Pri sesanju stopnic mora biti aparat postavljen pod uporabnikom.
- V primeru shranjevanja embalaže, jo shranjujte izven dosega otrok.
- Osebe (vključno z otroki) z zmanjšanimi fizičnimi, senzoričnimi ali duševnimi sposobnostmi ali s premalo izkušnjami in znanja smejo uporabljati ta aparat samo, če jih oseba, ki je odgovorna za njihovo varnost, nadzira in pouči o uporabi aparata.
- Nadzorujte otroke in poskrbite, da se ne igrajo z aparatom.
- Otroci, stari 8 let ali več, lahko uporabljajo ta aparat, če jih kdo nadzira ali jim svetuje o varni uporabi aparata in če poznajo nevarnosti, povezane z uporabo aparata. Otroci ne smejo izvajati čiščenja in vzdrževanja, razen če so stari 8 let ali več in so pod nadzorom. Aparat in kabel hranite zunaj dosega otrok, mlajših od 8 let.
- Med uporabo sesalnika ne držite prstov, las in ohlapnih oblačil pred premikajočimi se deli in odprtini.

Pomembna varnostna in okoljska navodila

1.2 Skladnost z direktivo o OEEO in odlaganje odpadnega izdelka

Ta izdelek je v skladu z direktivo EU o OEEO (2012/19/EU). Ta izdelek ima klasifikacijski simbol za odpadno električno in elektronsko opremo (OEEO).



Ta oznaka pomeni, da ob koncu njegove življenjske dobe tega izdelka ne smete odstranjevati skupaj z drugimi gospodinjstvi odpadki. Uporabljeno napravo je treba vrniti na uradno točko za recikliranje električnih in elektronskih naprav. Če želite poiskati te sisteme zbiranja, se obrnite na lokalne oblasti ali prodajalca, pri katerem je bil izdelek kupljen. Vsako gospodinjstvo ima pomembno vlogo pri obnovi in recikliranju starih naprav. Z ustreznim odlaganjem rabljenega aparata pomagate preprečiti morebitne negativne posledice za okolje in zdravje ljudi.

1.3 Skladnost z direktivo RoHS

Izdelek, ki ste ga kupili, je skladen z direktivo EU RoHS (2011/65/EU). Ne vsebuje škodljivih in prepovedanih snovi, ki so navedene v direktivi.

1.4 Informacije o embalaži



Embalažni materiali izdelka so izdelani iz materialov, ki jih je mogoče reciklirati, v skladu z nacionalnimi predpisi o okolju. Embalažnih materialov ne odlagajte med gospodinjstve ali druge odpadke. Oddajte jih na zbirna mesta za embalažni material, ki jih določijo lokalne oblasti.

Vaš sesalnik

2.1 Pregled

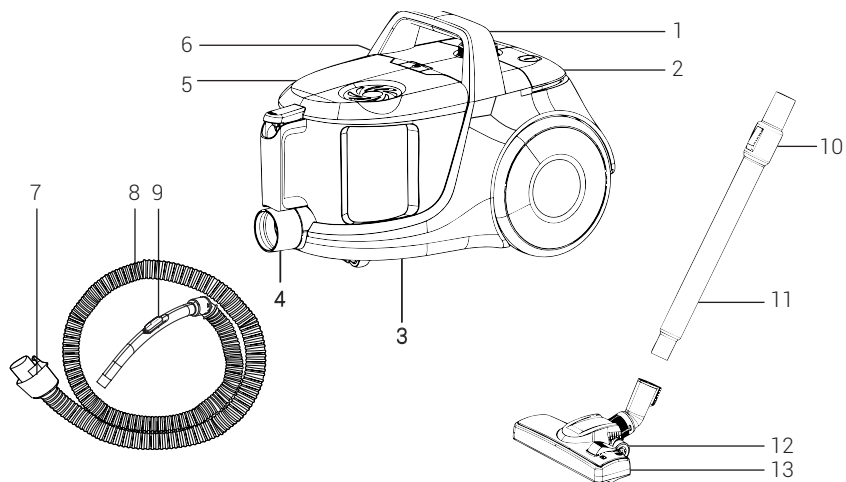

14

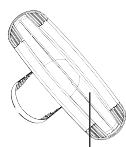

15

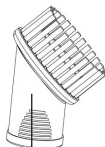

16

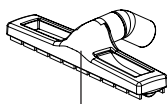

17

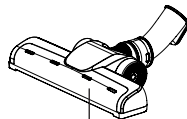

18

Vrednosti, ki so navedene v oznakah na vaši napravi ali drugih priloženih tiskanih dokumentih, predstavljajo vrednosti, pridobljene v laboratorijih v skladu z ustreznimi standardi. Te vrednosti se lahko razlikujejo glede na uporabo naprave in pogoje okolja.

Vaš sesalnik

1. Ročaj
2. Gumb za vklop/izklop
3. Posoda za prah
4. Sesalna šoba
5. Zgornji pokrov
6. Gumb za odstranitev posode za prah
7. Pokrov gibljive cevi
8. Gibljiva cev
9. Regulator sesalne moči
10. Zapah za nastavitev teleskopske cevi
11. Teleskopska cev
12. Zapah za nastavitev krtače
13. Krtača
14. Ozki nastavek
15. Nastavek za oblazinjeno pohištvo
16. Krtača za prah
17. Čopič za parket (VCO 54505 AG)
18. Turbo čopič (VCO 54505 AG)

2.2 Tehnični podatki

Napajalna napetost : 220-240 V~, 50-60 Hz

Moč : 890 W

Delovni doseg : 7,7 m

Pravice do tehničnih in oblikovnih sprememb so pridržane.

Tehnične informacije o načinih delovanja nizke porabe v skladu z Uredbo EU 2023/826		
Način	PORABA ENERGIJE (VAT)	OBDOBJE (MINUT)*
Izklop	0,3	–
Stanje pripravljenosti	–	–
Način pripravljenosti s prikazom informacij ali stanja	–	–
Omrežno stanje pripravljenosti	–	–

*: Čas, po katerem oprema samodejno preide v stanje pripravljenosti, izklopljeno stanje ali omrežno stanje pripravljenosti, v minutah in zaokrožen na najbližjo minuto.

Uporaba

Predvidena uporaba

Aparat je zasnovan za uporabo v gospodinjstvu in ni primeren za industrijsko uporabo.

Pritrditev/odstranitev gibljive cevi

1. Če želite pritrditi gibljivo cev, potisnite pokrov gibljive cevi v smeri puščice, tako da je poravnana z ohišjem (slišali boste klik).

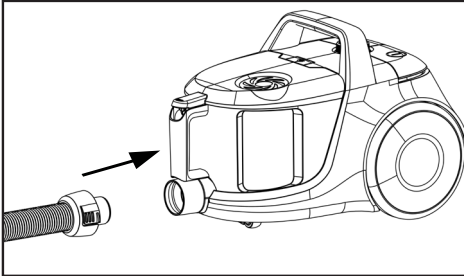

- Štrleči deli na pokrovu gibljive cevi morajo biti ustrezno poravnani.
2. Če želite odstraniti gibljivo cev, pritisnite gumba za odklepanje na straneh pokrova gibljive cevi in povlecite gibljivo cev.

Pritrditev/odstranitev teleskopske cevi

1. Pritrdite teleskopsko cev na ročaj.

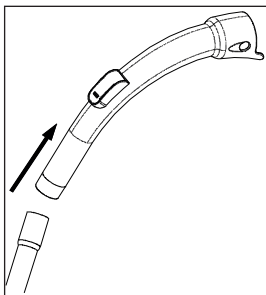

2. Če želite odstraniti teleskopsko cev, jo povlecite z ročaja.

3. Teleskopsko cev lahko podaljšate ali skrajšate tako, da potisnete zapah za nastavitev teleskopske cevi nazaj in naprej.

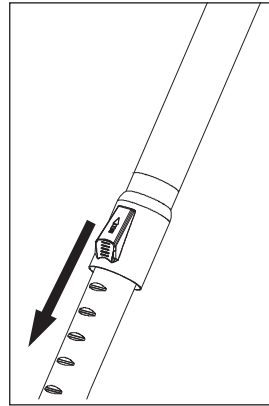

Pritrditev/odstranitev krtače za parket/preproge

1. Pritrdite teleskopsko cev na krtačo za parket/preproge v smeri puščice.

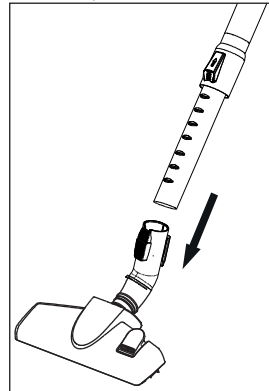

2. Teleskopsko cev lahko odstranite s krtače za parket/preproge tako, da jo povlečete.

Uporaba

Nastavitev krtače za parket/preproge

Pritisnite zapah za nastavitev na krtači za parket/preproge:

- Za sesanje na trdih tleh in parketu pred sesanjem izvlcite krtačo.

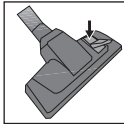

- Za sesanje na preprogah in tekačih pred sesanjem uvlecite krtačo.

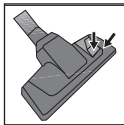

Delovanje

1. Izvlcite napajalni vtič na zadnji strani aparata in priklopite aparat v vtičnico.



OPOZORILO: Nehajte vleči kabel aparata, ko se prikaže rumena oznaka na njem. Rumeni oznaki sledi rdeča oznaka. Ko se prikaže rdeča oznaka, ne vlecite več.

2. Pritisnite gumb za vklop/izklop, da vklopite aparat.

Dodatki

Dodatki so zasnovani v enem kosu, da se prihrani prostor in zagotovi praktična uporaba.

Nastavek za oblazinjeno pohištvo

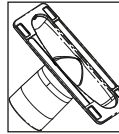

Primeren za čiščenje talnih oblog, stopnišč, notranjosti avtomobilov, sedežnih garnitur, foteljev itd.

Krtača za prah

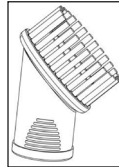

Primerna za čiščenje zaves ter občutljivih in lomljivih predmetov.

Ozki nastavek

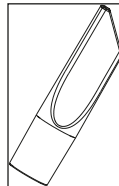

Primeren za čiščenje površin, ki jih je težko očistiti, kot so površine pod sedežnimi garniturami in pohištvom.



OPOZORILO: Ozki nastavek mora biti nastavljen tako, da ostane zunaj.

- Ko je postopek končan, povlecite dodatek, da ga odstranite.



OPOZORILO: Ne izvajajte čiščenja s končnim delom ročaja.

Uporaba

Dodatne krtače

Krtača za parket/trda tla

Krtača za trda tla je razvita za uporabo na trdih tleh, kot so ploščice, keramika, parket, lesena tla itd.

Preprečuje morebitne praske med čiščenjem trdih tla zahvaljujoč posebej razvitim mehkim ščetinam.

Izklop sesalnika in funkcija parkiranja

1. Izklopite aparat z gumbom za vklop/izklop in ga odklopite iz vtičnice.
2. Pritisnite gumb za navijanje kabla, da navijete kabel v notranjost aparata.

Funkcija navpičnega parkiranja

Pritrdite kavelj krtače za parket/preproge v parkirni utor na spodnjem delu aparata.

Funkcija vodoravnega parkiranja

Pritrdite kavelj krtače za parket/preproge v parkirni utor na zadnji strani aparata.

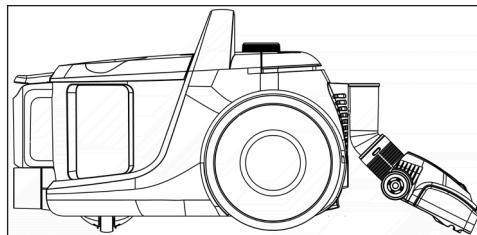

Čiščenje in nega

Pred čiščenjem aparat izklopite in odklopite iz vtičnice.



OPOZORILO: Za čiščenje ne uporabljajte bencina, topil, abrazivnih čistilnih sredstev, kovinskih predmetov ali trdih krtač.

Praznjenje posode za prah

1. Pritisnite gumb za odstranitev posode za prah in odstranite posodo za prah v smeri puščice tako, da držite ročaj za prenašanje posode za prah.

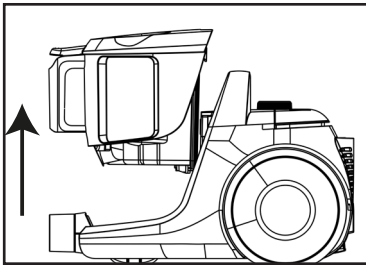

2. Odprite pokrov posode za prah s pritiskom na notranji zapah in izpraznite posodo.
3. Ko odstranite prah, zaprite pokrov posode za prah.
- Sliši se klik.
4. Vstavite posodo za prah na svoje mesto tako, da jo držite za ročaj.

Čiščenje filtrov



OPOZORILO: Za sušenje filtrov ne uporabljajte naprav, ki proizvajajo vroč zrak, kot je sušilnik za lase ali grelnik.



OPOZORILO: Ne nameščajte filtrov, če niso popolnoma suhi, saj se lahko v nasprotnem primeru med uporabo pojavi vonj po vlagi, iz zadnje strani aparata lahko uhaja voda ali pa lahko pride do poškodb filtrov.



OPOZORILO: Ko se filtri posušijo, jih pritrdite na njihova mesta.

Filter za zaščito motorja in filter HEPA

Ta filtra sta nameščena na zadnji strani posode za prah.

1. Pritisnite gumb za odstranitev posode za prah in odstranite posodo za prah.
2. Odstranite filter HEPA in filter za zaščito motorja, ki sta nameščena na zadnji strani posode za prah.

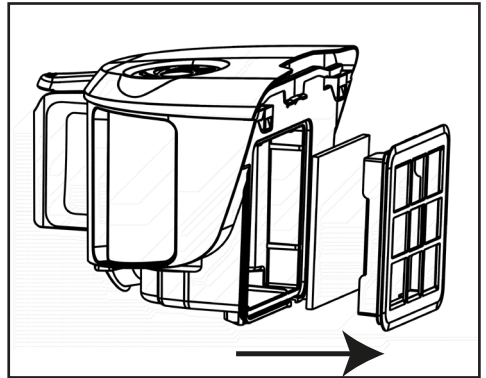

3. Ko operete spužvasti zaščitni filter pod tekočo vodo, ga rahlo ožemite in počakajte, da se posuši (najmanj 24 ur).
4. Stresite vhodni filter HEPA, da odstranite prah z njega. Nato ga lahko operete tako, da držite čisto stran pod tekočo hladno vodo.
5. Če filter HEPA operete, ga posušite pri sobni temperaturi (najmanj 24 ur). Ne uporabljajte ga, dokler ne poskrbite, da je popolnoma suh.

Filter HEPA in izhodni filter

Izhodni filter HEPA je nameščen na zadnji strani aparata.

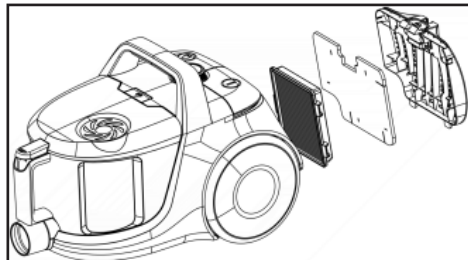

1. Odstranite filter HEPA tako, da ga povlečete iz ročaja.
2. Stresite izhodni filter HEPA, da odstranite prah z njega. Nato ga lahko operete tako, da držite čisto stran pod tekočo hladno vodo.
3. Če filter HEPA operete, ga posušite pri sobni temperaturi (najmanj 24 ur). Ne uporabljajte ga, dokler ne poskrbite, da je popolnoma suh.
4. Odstranite izhodni filter, ki je na zadnji strani pokrova.
5. Ko operete izhodni filter pod tekočo vodo, ga rahlo ožemite in počakajte, da se posuši (najmanj 24 ur).

Shranjevanje

- Če naprave dlje časa ne nameravate uporabljati, jo skrbno shranite.
- Odklopite napravo iz napajalne vtičnice.
- Napravo hranite zunaj dosega otrok.

Rokovanje in prevoz

- Med rokovanjem in prevozom prenašajte napravo v originalni embalaži. Embalaža napravo varuje pred fizičnimi poškodbami.
- Na napravo ali embalažo ne polagajte težkih bremen. Naprava se lahko poškoduje.
- Če vam naprava pade na tla, morda ne bo več delovala in je lahko trajno poškodovana.

Prvo pročitajte ovaj priručnik!

Poštovani korisniče,

Zahvaljujemo vam što ste odabrali ovaj proizvod kompanije Beko. Nadamo se da ćete svoj uređaj, koji je napravljen s visokim kvalitetom i vrhunskom tehnologijom, iskoristiti na najbolji mogući način. Iz tog razloga vas molimo, pročitajte pažljivo ovaj priručnik kao i ostalu isporučenu dokumentaciju prije uporabe uređaja i čuvajte ga za buduću uporabu. Ako uređaj odlučite proslijediti nekom drugom tada mu prosljedite i ovaj priručnik. Pratite upute obraćajući pažnju na sve informacije i upozorenja navedena u korisničkom priručniku.

Značenje simbola

Sljedeći simboli koriste se u raznim odjeljcima ovog priručnika.



Važne informacija i korisni savjeti o načinu korištenja.



UPOZORENJE: Upozorenja na opasne situacije koje se odnose na sigurnost života i imovine.



Klasa zaštite od strujnog udara.



RECIKLIRANI I
RECIKLAŽNI PAPIR

Važne upute za sigurnost i očuvanje okoliša

Ovaj odjeljak sadrži informacije o sigurnosti koje će vam pomoći zaštititi se od opasnosti nastanka tjelesnih ozljeda i oštećenja imovine.

Nepridržavanje ovih uputa poništava odobreno jamstvo.

1.1 Općenite sigurnosne informacije

- Ovaj uređaj sukladan je s međunarodnim sigurnosnim standardima.
- Ova uređaj mogu koristiti djeca starija od 8 godina te osobe sa smanjenim tjelesnim, osjetilnim ili mentalnim sposobnostima ili s nedostatnim iskustvom i znanjem, ako su pod nadzorom osobe odgovorne za njihovu sigurnost ili ako im ona daje potrebne upute za rad s uređajem na siguran način te ako razumiju moguće opasnosti. Djeca se ne smiju igrati s uređajem. Djeca bez nadzora ne smiju čistiti ni vršiti korisničko održavanje uređaja.
- Ako je strujni kabel ili sam uređaj oštećen, tada ih ne koristite. Kontaktirajte ovlaštenu servis.
- Napajanje iz strujne mreže treba odgovarati informacijama navedenim na nazivnoj ploči uređaja.
- Napajanje iz strujne mreže koje ćete koristiti za napajanje uređaja treba se osigurati osiguračem od minimalno 16 A.
- Uređaj ne koristite s produžnim kabelom.
- Izbjegnite oštećenje strujnog kabela i pripazite da ga se ne gnječi, zavrće te da se ne trlja o oštre rubove.
- Ne dirajte utikač uređaja s mokrim ili vlažnim rukama kada je uređaj ukopčan u strujnu utičnicu.
- Prilikom iskapčanja uređaja iz strujne utičnice nikad ga ne povlačite za strujni kabel.
- Ne usisavajte zapaljive materijale, a kad usisavate pepeo cigarete pripazite je li se ohladio.
- Ne usisavajte vodu ili druge tekućine.
- Zaštitite uređaj od kiše, vlage i izvora topline.
- Nikad ne koristite uređaj na ili blizu u ili blizu zapaljivih područja ili atmosfere.
- Prije čišćenja i održavanja iskopčajte uređaj iz strujne utičnice.
- Ne uranjajte uređaj ili strujni kabel u vodu zbog čišćenja.
- Redovito provjeravajte crijevo uređaja. Ne koristite ga ako je oštećen te se obratite ovlaštenom servisu.
- Ne rastavljajte uređaj.
- Koristite samo originalne dijelove ili dijelove koje je preporučio proizvođač.
- Ne koristite uređaj bez filtara, jer se može oštetiti.
- Kada usisavate stepenice, tada uređaj treba postaviti ispod korisnika.
- Ako čuvate ambalažni materijal, tada ga pohranite izvan dohvata djece.
- Ovaj uređaj nije namijenjen za uporabu od strane osoba (uključujući djecu) sa smanjenim tjelesnim, osjetilnim ili mentalnim sposobnostima, ili s nedostatnim iskustvom i znanjem, osim ako su pod nadzorom osobe odgovorne za njihovu sigurnost ili ako im ona daje potrebne upute za rad s uređajem.
- Djeca moraju biti pod nadzorom te treba voditi računa da se ne igraju s uređajem.
- Ovim uređajem mogu se koristiti djeca starija od 8 godina ako su pod nadzorom osobe odgovorne za njihovu sigurnost ili ako im ona daje potrebne upute za rad s uređajem na siguran način te ako razumiju moguće opasnosti. Djeca ne smiju vršiti čišćenje i održavanje, osim uz nadzor i ako su navršila 8 godina. Uređaj i njegov kabel držite izvan dohvata djece mlađe od 8 godina.
- Držite prste, kosu i široku odjeću dalje od okretnih dijelova ili održavajte razmak kad koristite usisivač.

Važne upute za sigurnost i očuvanje okoliša

1.2 Sukladnost s Direktivom o gospodarenju otpadnim električnim i elektroničkim uređajima i opremom (WEEE Directive) i zbrinjavanje iskorištenog proizvoda:

Ovaj proizvod usklađen je s EU Direktivom WEEE (2012/19/EU). Na ovom proizvodu nalazi se klasifikacijski simbol otpadne električne i elektroničke opreme (WEEE).



Ovaj simbol označava da ovaj proizvod ne treba odlagati s ostalim otpadom iz kućanstva na kraju vijeka uporabe. Rabljeni uređaj mora se vratiti na službeno sabirno mjesto za recikliranje električnih i elektronskih uređaja. Da biste pronašli mjesta za zbrinjavanje kontaktirajte lokalne vlasti ili prodavača od kojeg ste kupili proizvod. Sva kućanstvo igra važnu ulogu u uporabi i reciklaži iskorištenih uređaja. Odgovarajući zbrinjavanje iskorištenih proizvoda pomaže spriječiti potencijalne negativne posljedice za okoliš i ljudsko zdravlje.

1.3 Sukladnost s Direktivom o ograničavanju opasnih tvari (RoHS Directive):

Ovaj proizvod je sukladan s Direktivom EU o ograničavanju opasnih tvari (RoHS Directive) (2011/65/EU). Proizvod ne sadrži štetne i zabranjene materijale koji su specificirani u Direktivi.

1.4. Informacije o pakiranju



Ambalažni materijal proizvoda proizveden je od recikliranih materijala u skladu s nacionalnim odredbama o zaštiti okoliša. Ambalažni materijal ne zbrinjavajte zajedno s kućanskim i drugim otpadom. Odnosite ga u sabirne centre za ambalažni materijal koje su odredila tijela lokalnih vlasti.

Usisivač

2.1 Pregled

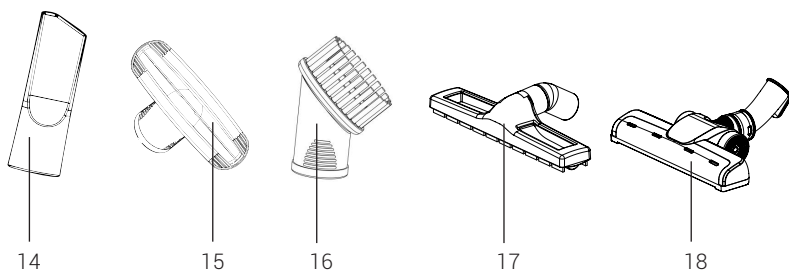
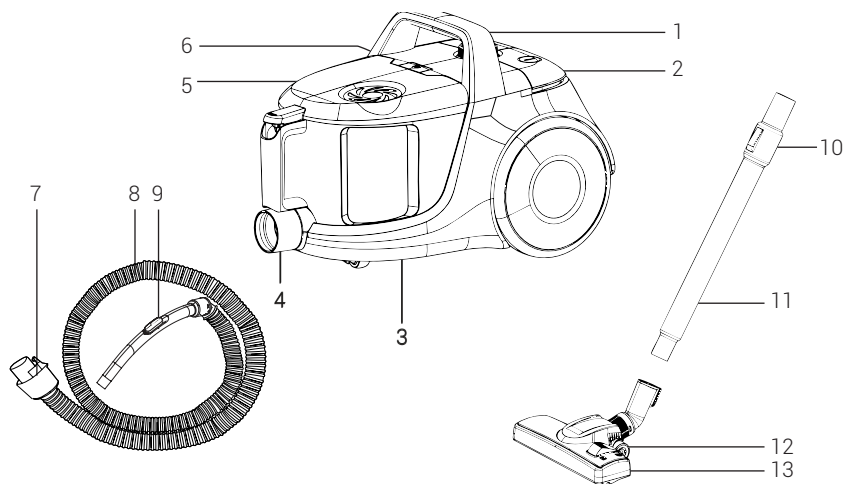

Vrijednosti navedene na oznakama koje se nalaze na uređaju ili u tiskanim dokumentima dostavljenim s uređajem predstavljaju vrijednosti dobivene u laboratorijskom okruženju u skladu s odgovarajućim standardima. Ove vrijednosti mogu se razlikovati ovisno o upotrebi uređaja i uvjetima u okruženju.

Usisivač

1. Ručka
2. Gumb uključivanja/isključivanja
3. Spremnik za prašinu
4. Otvor za usisavanje
5. Gornji poklopac
6. Gumb za uklanjanje spremnika za prašinu
7. Spojnik crijeva
8. Crijevo
9. Upravljanje usisavanjem
10. Zasun za podešavanje teleskopske cijevi
11. Teleskopska cijev
12. Zasun za podešavanje četke
13. Četka
14. Uski nastavak
15. Nastavak za usisavanje tapeciranih površina
16. Četka za prašinu
17. Četka za parket (VCO 54505 AG)
18. Turbo četka (VCO 54505 AG)

2.2 Tehnički podaci

Napon napajanja : 220-240 V~, 50-60 Hz

Napajanje : 890W

Radno područje : 7,7 m

Pridržana prava na tehničke promjene i promjene u dizajnu.

Tehničke informacije o rukovanju načinom vožnje s brzim ubrzavanjem u skladu s EU Uredbom 2023/826		
Način rada	POTROŠNJA ENERGIJE (vat)	RAZDOLJE (MINUTE)*
Isključeno	0,3	-
Pripravnost	-	-
Način rada pripravnosti s prikazom informacija ili statusa	-	-
Način rada pripravnosti putem mrežne aktivacije	-	-
*: Razdoblje nakon kojeg oprema automatski prelazi u način rada pripravnosti, način rada isključeno ili način rada pripravnosti putem mrežne aktivacije u minutama i zaokruženo na najbližu minutu.		

Primjena

Namjena

Ovaj uređaj namijenjen je samo za uporabu u kućanstvu te nije prikladan za industrijsku uporabu.

Pričvršćivanje/uklanjanje crijeva

1. Za pričvršćivanje crijeva gurnite spojnik crijeva u smjeru strelice dok se ne poravna s kućištem (čut ćete zvuk klik).

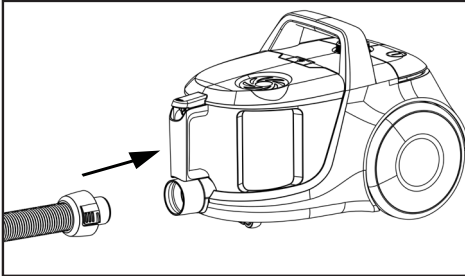

- Izbočene dijelove na spojniku crijeva treba poravnati na odgovarajući način.
2. Za uklanjanje crijeva, pritisnite gumb za otključavanje sa strane poklopca crijeva i povucite crijevo.

Pričvršćivanje/uklanjanje teleskopske cijevi

1. Pričvrstite teleskopsku cijev na ručku.

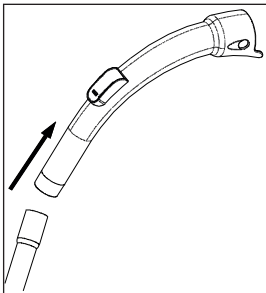

2. Izvucite teleskopsku cijev s ručke i tako je uklonite.

3. Teleskopsku cijev možete produžiti ili skratiti klizanjem zasuna za podešavanje teleskopske cijevi naprijed-natrag.

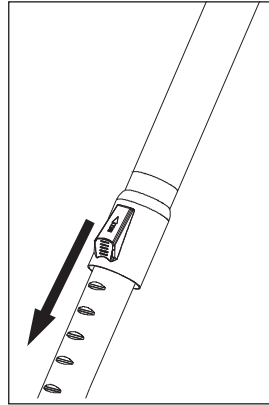

Postavljanje/uklanjanje četke za parket/tepih

1. Pričvrstite teleskopsku cijev na četku za parket/tepih u smjeru strelice.

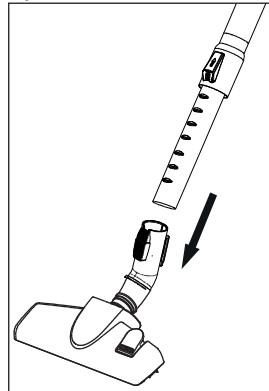

2. Teleskopsku cijev možete ukloniti s četke za parket/tepih povlačenjem.

Primjena

Prilagođavanje četke za parket/tepih

Pritisnite zasun za podešavanje koji se nalazi na četki za parket/tepih i;

- Usisavajte na čvrstoj podlozi i parketu; produžite četku prije usisavanja.

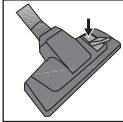

- Usisavajte na tepisima i parketu; produžite četku prije usisavanja.

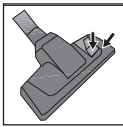

Rukovanje

1. Ukopčajte uređaj u strujnu utičnicu nakon što ste povukli strujni kabel koji se nalazi na stražnjoj strani uređaja.



UPOZORENJE: Prestanite povlačiti kabel uređaja kada dođe do žute oznake koja se nalazi na njemu. Nakon žute oznake, pojavit će se crvena oznaka. Kabel nemojte više povlačiti kada se pojavi crvena oznaka.

2. Pritisnite gumb uključivanje/isključivanje i uključite uređaj.

Pribor

Pribor je dizajniran u jednom komadu kako bi se uštedjelo na prostoru i omogućila praktična upotreba.

Nastavak za usisavanje tapeciranih površina

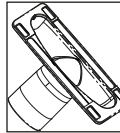

Prikladno za čišćenje podova, stepenica, unutrašnjosti automobila, sofa, fotelja itd.

Četka za prašinu

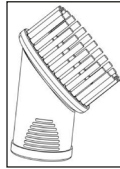

Pogodno za čišćenje zavjesa te osjetljivih i lomljivih predmeta.

Uski nastavak

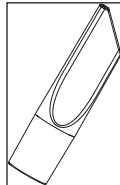

Prikladno za čišćenje površina koje se teško čiste, kao što su prostori ispod sofa i namještaja.



UPOZORENJE: Uski nastavak treba podesiti tako da ostane izvan.

- Povucite pribor kako biste ga uklonili kada završite postupak.



UPOZORENJE: Nemojte čistiti krajnjim dijelom ručke.

Dodatne četke

Četka za parket/tvrde podne obloge

Četka za tvrde podne obloge (16) razvijena je za upotrebu na tvrdim podnim oblogama kao što su pločice, keramičke pločice, parket, drveni podovi itd.

Ona sprječava moguće ogrebotine tijekom čišćenja tvrdih podnih obloga zahvaljujući posebno razvijenim mekanim čekinjama.

Isključivanje usisavača i funkcija parkiranja

1. Uređaj isključite pomoću gumba za uključivanje/isključivanje ili ga iskopčajte iz strujne utičnice.
2. Pritisnite gumb za uvlačenje kabela kako bi se kabel uvukao unutar uređaja.

Funkcija okomitog parkiranja

Pričvrstite kuku četke za parket/tepih (9) na utor za parkiranje koji se nalazi na donjem dijelu uređaja.

Funkcija vodoravnog parkiranja

Pričvrstite kuku četke za parket/tepih (9) na utor za parkiranje koji se nalazi na stražnjem dijelu uređaja.

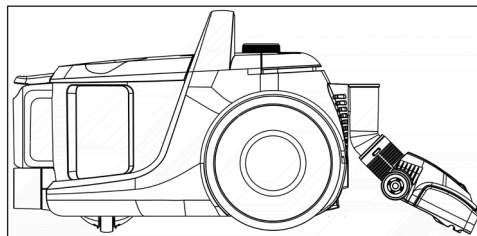

Čišćenje i održavanje

Prije čišćenja isključite i iskopčajte uređaj iz strujne utičnice.



UPOZORENJE: Za čišćenje uređaja nikad ne koristite benzin, otapala, abrazivna sredstva za čišćenje, metalne predmete i tvrde četke.

Pražnjenje spremnika za prašinu

1. Pritisnite gumb za uklanjanje spremnika za prašinu i uklonite spremnik za prašinu, izvadite spremnik za prašinu u smjeru strelice držeći ručku za nošenje spremnika za prašinu.

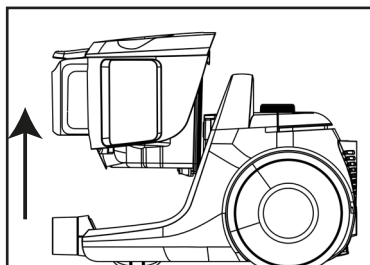

2. Otvorite poklopac spremnika za prašinu pritiskom na unutarnji zasun i ispraznite spremnik.
3. Kada ste ispraznili prašinu, zatvorite poklopac spremnika za prašinu.
– Začut ćete zvuk klik.
4. Umetnite spremnik za prašinu na njegovo mjesto držeći ga za ručku.

Čišćenje filtra



UPOZORENJE: Za sušenje filtra nemojte koristiti uređaje koji proizvode vrući zrak, poput sušila za kosu ili grijača.



UPOZORENJE: Ne postavljajte filtre prije nego što ih potpuno osušite; u suprotnom, tijekom uporabe može se pojaviti miris vlage, voda može curiti sa stražnje strane uređaja ili se filteri mogu oštetiti.



UPOZORENJE: Pričvrstite filtre na njihova mjesta nakon što se osuše.

Filter zaštite motora i HEPA filter

Ovi filteri nalaze se na stražnjoj strani spremnika za prašinu.

1. Pritisnite gumb za uklanjanje spremnika za prašinu i uklonite spremnik.
2. Uklonite HEPA filter i filter zaštite motora koji se nalaze na stražnjoj strani spremnika za prašinu.

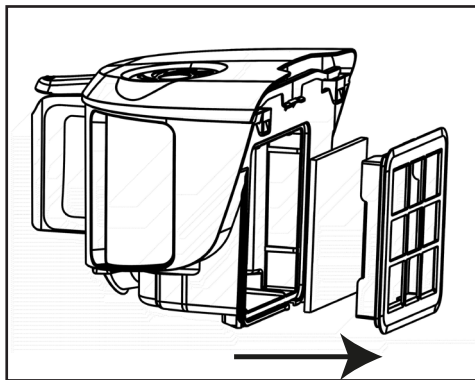

3. Nakon pranja spužvastog zaštitnog filtra pod mlazom vode, lagano ga iscijedite i ostavite da se osuši (najmanje 24 sata).
4. Otrсите HEPA ulazni filter i uklonite prašinu s njega. Nakon toga ga možete oprati držeći njegovu čistu stranu pod tekućom hladnom vodom.
5. Ako perete HEPA filter, osušite ga na sobnoj temperaturi (najmanje 24 sata). Ne koristite ga dok se ne uvjerite kako je potpuno suh.

Čišćenje i održavanje

HEPA filter i izlazni filter

HEPA izlazni filter nalazi se na stražnjoj strani uređaja.

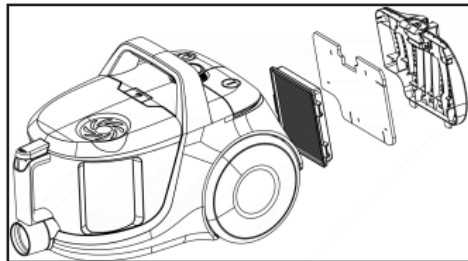

1. Uklonite HEPA filter povlačenjem iz ručke.
2. Otresite HEPA izlazni filter i uklonite prašinu s njega. Nakon toga ga možete oprati držeći njegovu čistu stranu pod tekućom hladnom vodom.
3. Ako perete HEPA filter, osušite ga na sobnoj temperaturi (najmanje 24 sata). Ne koristite ga dok se ne uvjerite kako je potpuno suh.
4. Uklonite izlazni filter koji se nalazi na stražnjoj strani poklopca.
5. Nakon pranja izlaznog filtra pod mlazom vode, lagano ga iscijedite i ostavite da se osuši (najmanje 24 sata).

Čuvanje

- Ako uređaj ne namjeravate koristiti duže vrijeme, pažljivo ga pohranite.
- Iskopčajte uređaj iz strujne mreže.
- Uređaj držite izvan dohvata djece.

Rukovanje i transportiranje

- Za vrijeme rukovanja i transporta nosite uređaj u njegovom originalnom pakiranju. Pakiranje štiti uređaj od fizičkih oštećenja.
- Ne stavljajte teške predmete na uređaj ili na pakiranje. Uređaj se može oštetiti.
- Ispuštanje uređaja može onemogućiti njegov rad ili uzrokovati trajno oštećenje.

Arçelik A.Ş. Karaağaç Caddesi
No:2-6, 34445, S tl ce, İSTANBUL,
T RKİYE

www.beko.com

Ovaj dokument je originalno proizveden i objavljen od strane proizvođača, brenda Beko, i preuzet je sa njihove zvanične stranice. S obzirom na ovu činjenicu, Tehnoteka ističe da ne preuzima odgovornost za tačnost, celovitost ili pouzdanost informacija, podataka, mišljenja, saveta ili izjava sadržanih u ovom dokumentu.

Napominjemo da Tehnoteka nema ovlašćenje da izvrši bilo kakve izmene ili dopune na ovom dokumentu, stoga nismo odgovorni za eventualne greške, propuste ili netačnosti koje se mogu naći unutar njega. Tehnoteka ne odgovara za štetu nanесenu korisnicima pri upotrebi netačnih podataka. Ukoliko imate dodatna pitanja o proizvodu, ljubazno vas molimo da kontaktirate direktno proizvođača kako biste dobili sve detaljne informacije.

Za najnovije informacije o ceni, dostupnim akcijama i tehničkim karakteristikama proizvoda koji se pominje u ovom dokumentu, molimo posetite našu stranicu klikom na sledeći link:

<https://tehnoteka.rs/p/beko-usisivac-vco-54501-ab-akcija-cena/>