

Uputstvo za upotrebu

VOX mašina za pranje sudova LCS147617E



Tehnoteka je online destinacija za upoređivanje cena i karakteristika bele tehnike, potrošačke elektronike i IT uređaja kod trgovinskih lanaca i internet prodavnica u Srbiji. Naša stranica vam omogućava da istražite najnovije informacije, detaljne karakteristike i konkurentne cene proizvoda.

Posetite nas i uživajte u ekskluzivnom iskustvu pametne kupovine klikom na link:

<https://tehnoteka.rs/p/vox-masina-za-pranje-sudova-lcs147617e-akcija-cena/>



8" k

dk"

=k†

o†

U M)

h\ k

8k-

"yO

G#

-

G#o

-

INSTRUCTION MANUAL`) @=† ° o=-k

UPUTSTVO ZA UPOTREBU U ° r@° -° hk° VK °oy) \ t°

UPUTE ZA UPORABU h-k@#° h\oy+°

NAVODILA ZA UPORABO h\ U @° O/@uk\ K

УПАТСТВО ЗА КОРИСНИК

MANUAL DE INSTRUÇÕES U .j y@°) - O t° k' O.y(°

ΕΓΧΕΙΡΙΔΙΟ ΟΔΗΓΙΩΝ

РЪКОВОДСТВО ЗА УПОТРЕБА



8" k

DISHWASHER / INSTRUCTION MANUAL

PART I: Generic Version

LC147617E

LCS147617E

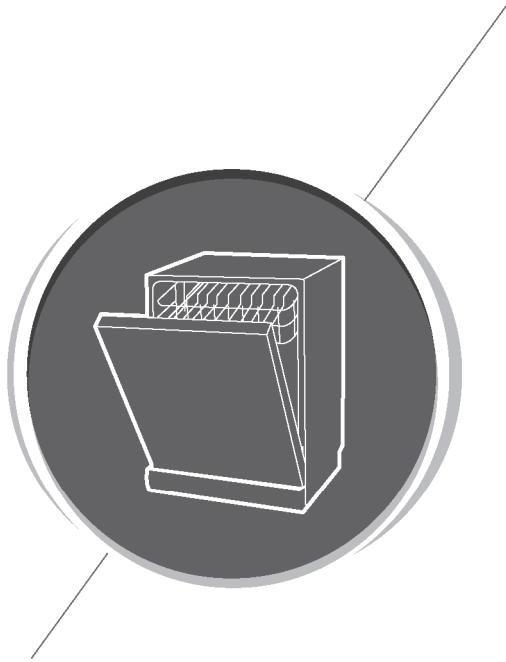

h M



\ Vu- Vuø

o 7-u' @7Λ kU° u@V

hk\) y#u\ t-kt@‡

yo@8' \yk') @=‡ ° o=-k

Loading The Salt Into The Softener 9
Basket Loading Tips 11

U ° @u-V° V#- ° V) #Q° V@8

External Care 13
Internal Care 13
Caring For The Dishwasher 15

@ou' @ u@V @ouky#u@V

About Power Connection 17
Water Supply And Drain 18
Connection Of Drain Hoses 19
Positioning The Appliance 20
Free Standing Installation 20

uk\y" Qo=\ \u@8 u@o

Availability of Spare parts 23

Q °) @8'u=- " ° dMuø

Cutlery Rack Used Tips 28

V \ u-

- Reviewing the section on Troubleshooting Tips will help you solve some common problems by yourself.
- If you cannot solve the problems by yourself, please ask for help from a professional technician.
- The manufacturer, following a policy of constant development and updating of the product, may make modifications without giving prior notice.
- If lost or out-of-date, you can receive a new user manual from the manufacturer or responsible vendor.

⚠ WARNING

‡

- Installation and repair can only be carried out by a qualified technician.
- This appliance is intended to be used in household and similar applications such as:
 - staff kitchen areas in shops, offices and other working environments;
 - farm houses;
 - by clients in hotels, motels and other residential type environments;
 - bed and breakfast type environments.
- This appliance can be used by children aged from 8 years and above and persons with reduced physical, sensory or mental capabilities or lack of experience and knowledge if they have been given supervision or instruction concerning use of the appliance in a safe way and understand the hazards involved. Children shall not play with the appliance. Cleaning and user maintenance shall not be done by children without supervision. (For EN60335-1)
- This appliance is not intended for use by persons (including children) with reduced physical, sensory or mental capabilities, or lack of experience and knowledge, unless they have been given supervision or instruction concerning use of the appliance by a person responsible for their safety. (For IEC60335-1)
- Packaging material could be dangerous for children!
- Children should be supervised to ensure that they do not play with the appliance.
- This appliance is for indoor household use only. To protect against the risk of electrical shock, do not immerse the unit, cord or plug in water or other liquid.
- Please unplug before cleaning and performing maintenance on the appliance. Use a soft cloth moisten with mild soap, and then use a dry cloth to wipe it again.
- If the supply cord is damaged, it must be replaced by the manufacturer or its service agent or a similarly qualified person in order to avoid a hazard.

- This appliance must be earthed. In the event of a malfunction or breakdown, earthing will reduce the risk of an electric shock by providing path of least resistance of electric current. This appliance is equipped with an earthing conductor plug.
- The plug must be plugged into an appropriate outlet that is installed and earthed in accordance with all local codes and ordinances.
- Improper connection of the equipment-earthing conductor can result in the risk of an electric shock.
- Check with a qualified electrician or service representative if you are in doubt whether the appliance is properly grounded.
- Do not modify the plug provided with the appliance; If it does not fit the outlet.
- Have a proper outlet installed by a qualified electrician.
- Do not abuse, sit on, or stand on the door or dish rack of the dishwasher.
- Do not operate your dishwasher unless all enclosure panels are properly in place.
- Open the door very carefully if the dishwasher is operating, there is a risk of water squirting out.
- Do not place any heavy objects on or stand on the door when it is open. The appliance could tip forward.
- When loading items to be washed:
 - 1) Locate sharp items so that they are not likely to damage the door seal;
 - 2) Warning: Knives and other utensils with sharp points must be loaded in the basket with their points facing down or placed in a horizontal position.
- Some dishwasher detergents are strongly alkaline. They can be extremely dangerous if swallowed. Avoid contact with the skin and eyes and keep children away from the dishwasher when the door is open.
- Check that the detergent powder is empty after completion of the wash cycle.
- Do not wash plastic items unless they are marked “dishwasher safe” or the equivalent.
- For unmarked plastic items not so marked, check the manufacturer’s recommendations.

- Use only detergent and rinse agents recommended for use in an automatic dishwasher.
 - Never use soap, laundry detergent, or hand washing detergent in your dishwasher.
 - The door should not be left open, since this could increase the risk of tripping.
 - During installation, the power supply must not be excessively or dangerously bent or flattened.
 - Do not tamper with controls.
 - The appliance needs to be connected to the main water valve using new hose sets. Old sets should not be reused.
 - To save energy, in stand by mode, the appliance will switch of automatically after 15 minutes without any user interaction.
- The maximum number of place settings to be washed is 14.
 The maximum permissible inlet water pressure is 1MPa.
 The minimum permissible inlet water pressure is 0.04MPa.

.)_

- For disposing of package and the appliance please go to a recycling center. Therefore cut off the power supply cable and make the door closing device unusable.
- Cardboard packaging is manufactured from recycled paper and should be disposed in the waste paper collection for recycling.
- By ensuring this product is disposed of correctly, you will help prevent potential negative consequences for the environment and human health, which could otherwise be caused by inappropriate waste handling of this product.
- For more detailed information about recycling of this product, please contact your local city office and your household waste disposal service.

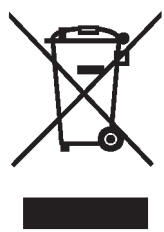

.) @h\ o O)
 #

! @ h\ ku Vu

To get the best performance from your dishwasher, read all operating instructions before using it for the first time.

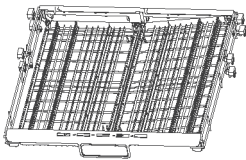
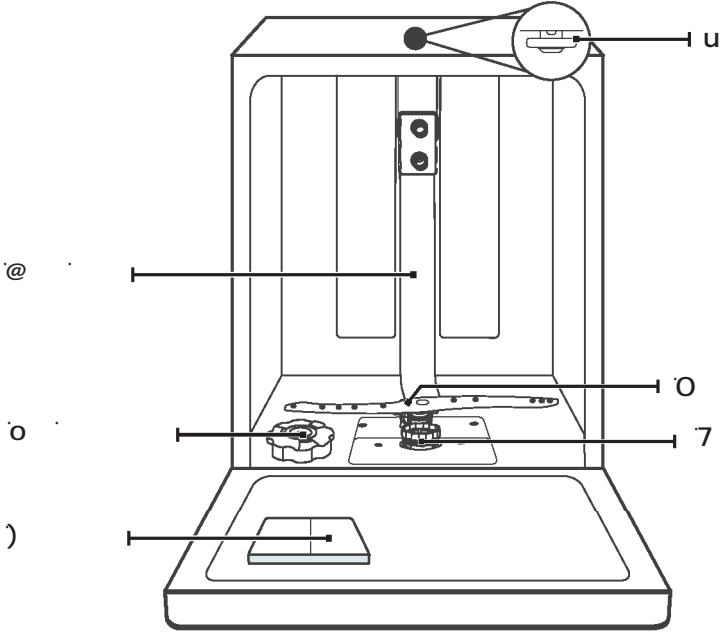

#

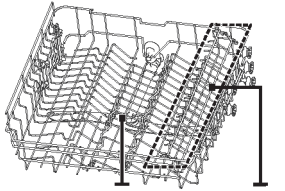

y

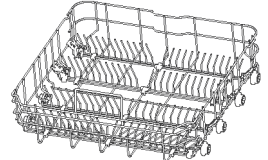

o

💡 V\ u

Pictures are only for reference, different models may be different.

Before using your dishwasher:

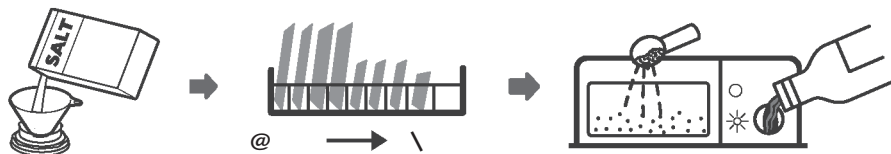

1. Set the water softener
2. Loading the Salt Into the softener
3. Loading the basket
4. Fill the detergent dispense

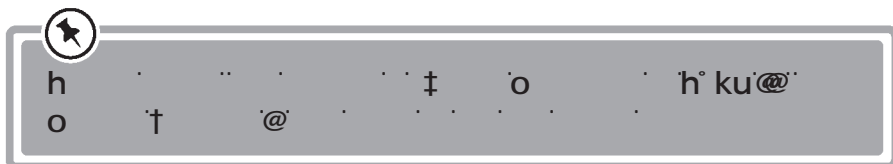

o u o @ u o

💡 V \ u-

If your model does not have any water softener, you may skip this section. Always use salt intended for dishwasher use. The salt container is located beneath the basket and should be filled as explained in the following:

⚠️ WARNING

- \

Every other type of salt not specifically designed for dishwasher use, especially table salt, will damage the water softener. In case of damages caused by the use of unsuitable salt the manufacturer does not give any warranty nor is liable for any damages caused.

- \

This will prevent any grains of salt or salty water, which may have been spilled, remaining on the bottom of the machine for any period of time, which may cause corrosion.

Please follow the steps below for adding dishwasher salt:

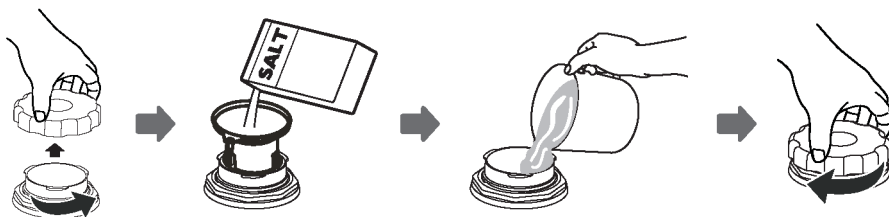

1. Remove the basket and unscrew the reservoir cap.
2. Place the end of the funnel (if supplied) into the hole and pour in about 1.5 kg of dishwasher salt.
3. Before first wash, fill the salt container to its maximum limit with water, It is normal for a small amount of water to come out of the salt container.
4. After filling the container, screw back the cap tightly.
5. The salt warning light will turn off after the salt container has been filled with salt.
6. Immediately after filling the salt into the salt container, a washing program should be started (We suggest to use a short program). Otherwise the filter system, pump or other important parts of the machine may be damaged by salty water. This is out of warranty.



- The salt container must only be refilled when the salt warning light () in the control panel comes on. Depending on how well the salt dissolves, the salt warning light may still be on even though the salt container is filled. If there is no salt warning light in the control panel (for some models), you can estimate when to fill the salt into the softener by the cycles that the dishwasher has run.
- If salt has spilled, run a soak or quick program to remove it.

The height of the upper basket can be easily adjusted to accommodate taller dishes in either the upper or lower basket.
To adjust the height of the upper rack, follow these steps:

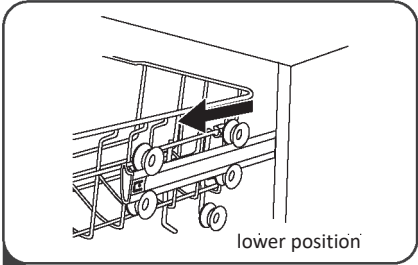

1 Pull out the upper basket.

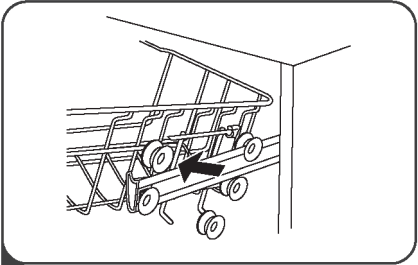

2 Remove the upper basket.

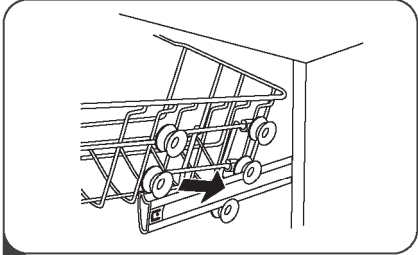

3 Re-attach the upper basket to upper or lower rollers.

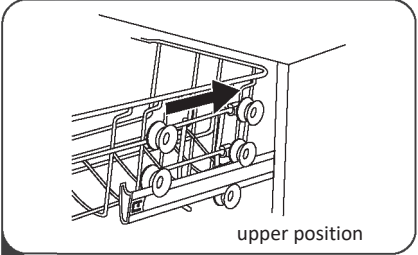

4 Push in the upper basket.

u

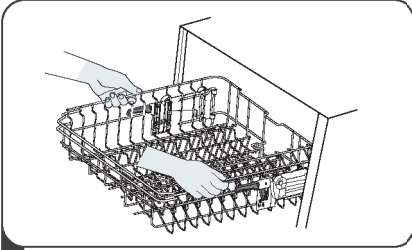

1 To raise the upper basket, just lift the upper basket at the center of each side until the basket locks into place in the upper position. It is not necessary to lift the adjuster handle.

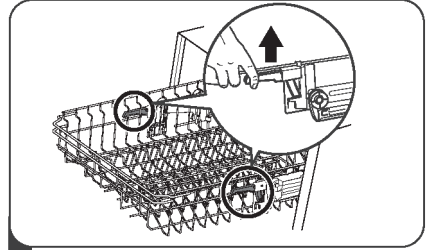

2 To lower the upper basket, lift the adjust handles on each side to release the basket and lower it to the lower position.

7 To make room for taller items in the upper basket, raise the cup rack upwards. You can then lean the tall glasses against it.



7 The spikes of the lower basket are used for holding plates and a platter. They can be lowered to make more room for large items.

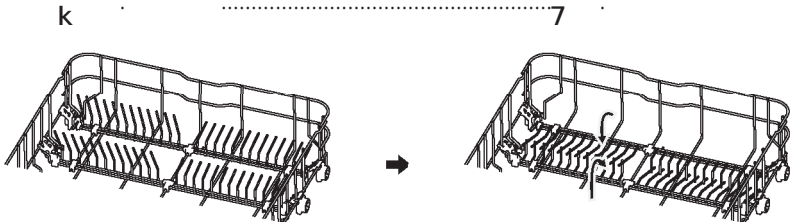



u
Clean the door seals regularly with a soft damp cloth to remove food deposits. When the dishwasher is being loaded, food and drink residues may drip onto the sides of the dishwasher door. These surfaces are outside the wash cabinet and are not accessed by water from the spray arm. Any deposits should be wiped off before the door is closed.

u
If cleaning is required, the control panel should be wiped with a soft damp cloth only.

▲ WARNING

- To avoid penetration of water into the door lock and electrical components, do not use a spray cleaner of any kind.
- Never use abrasive cleaners or scouring pads on the outer surfaces because they may scratch the finish. Some paper towels may also scratch or leave marks on the surface.



7
The filtering system in the base of the wash cabinet retains coarse debris from the washing cycle, including foreign objects such as tooth picks or shards. The collected coarse debris may cause the filters to clog. Check the condition of the filters regularly, carefully remove foreign objects and clean the parts of the filtering system if necessary with water. Follow the steps below to clean the filter.



Pictures are only for reference, different models of the filtering system and spray arm may be different.

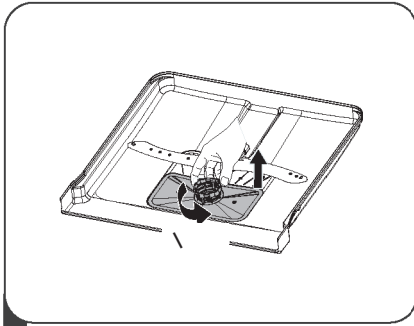

1 Hold the coarse filter and rotate it anticlockwise to unlock the filter. Lift the filter upwards and out of the dishwasher.

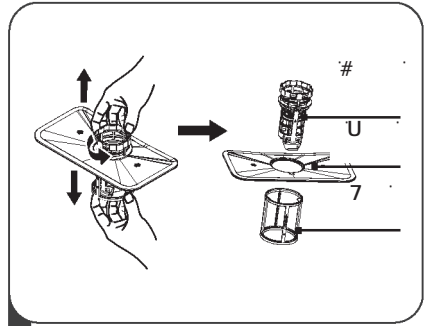

2 The fine filter can be pulled off the bottom of the filter assembly. The coarse filter can be detached from the main filter by gently squeezing the tabs at the top and pulling it away.

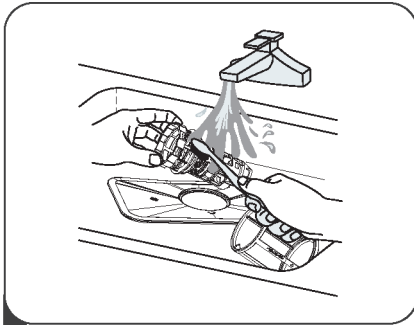

3 Larger food remnants can be cleaned by rinsing the filter under running water. For a more thorough clean, use a soft cleaning brush.

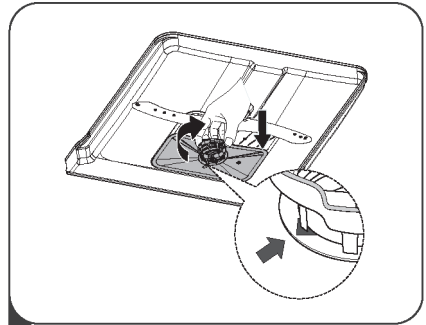

4 Reassemble the filters in the reverse order of the disassembly, replace the filter insert, and rotate clockwise to the close arrow.

⚠ WARNING

- Do not over tighten the filters. Put the filters back in sequence securely, otherwise coarse debris could get into the system and cause a blockage.
- Never use the dishwasher without filters in place. Improper replacement of the filter may reduce the performance level of the appliance and damage dishes and utensils.

o

It is necessary to clean the spray arm regularly for hard water chemicals will clog the spray arm jets and bearings.

To clean the spray arm, follow the instructions below:

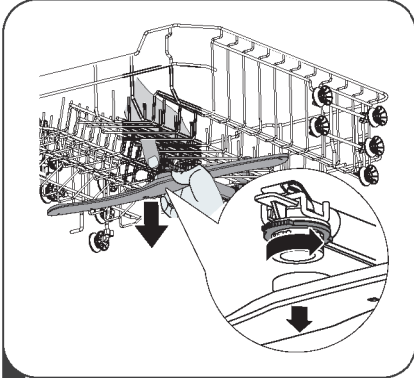

1 To remove the upper spray arm, hold the nut in the center still and rotate the spray arm counterclockwise to remove it.

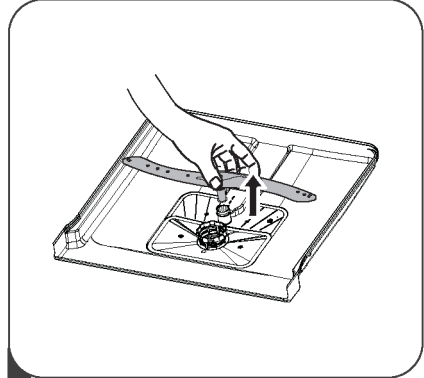

2 To remove the lower spray arm, pull out the spray arm upward.

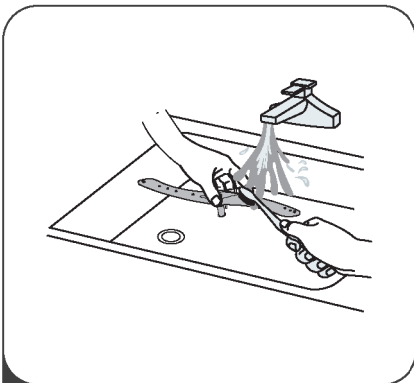

3

Wash the arms in soapy and warm water and use a soft brush to clean the jets.

7 u)

7

Please take frost protection measures on the dishwasher in winter. Every after washing cycles, please operate as follows:

1. Cut off the electrical power to the dishwasher at the supply source.

2. Turn off the water supply and disconnect the water inlet pipe from the water valve.
3. Drain the water from the inlet pipe and water valve. (Use a pan to gather the water)
4. Reconnect the water inlet pipe to the water valve.
5. Remove the filter at the bottom of the tub and use a sponge to soak up water in the sump.

After every wash, turn off the water supply to the appliance and leave the door slightly open for a while so that moisture and odors are not trapped inside.

K
Before cleaning or performing maintenance, always remove the plug from the socket.

V
To clean the exterior and rubber parts of the dishwasher, do not use solvents or abrasive cleaning products. Only use a cloth with warm soapy water. To remove spots or stains from the surface of the interior, use a cloth dampened with water and a little vinegar, or a cleaning product made specifically for dishwashers.

‡
It is recommended that you run a wash cycle with the dishwasher empty and then remove the plug from the socket, turn off the water supply and leave the door of the appliance slightly open. This will help the door seals to last longer and prevent odors from forming within the appliance.

U
If the appliance must be moved, try to keep it in the vertical position. If absolutely necessary, it can be positioned on its back.

O
One of the factors that cause odours to form in the dishwasher is food that remains trapped in the seals. Periodic cleaning with a damp sponge will prevent this from occurring.

⚠ WARNING



Disconnect electrical power before installing dishwasher.
Failure to do so could result in death or electrical shock.

⚠ ° uu- Vu@ V

The installation of the pipes and electrical equipments should be done by professionals.



⚠ WARNING

For personal safety:

- Do not use an extension cord or an adapter plug with this appliance.
- Do not, under any circumstances, cut or remove the earthing connection from the power cord.

Please look at the rating label to know the rating voltage and connect the dishwasher to the appropriate power supply. Use the required fuse 10A/13A/16A, time delay fuse or circuit breaker recommended and provide separate circuit serving only this appliance.

Ensure the voltage and frequency of the power being corresponds to those on the rating plate. Only insert the plug into an electrical socket which is earthed properly. If the electrical socket to which the appliance must be connected is not appropriate for the plug, replace the socket, rather than using a adaptors or the like as they could cause overheating and burns.

⚠ Ensure that proper earthing exists before use.

#

Connect the cold water supply hose to a threaded 3/4(inch) connector and make sure that it is fastened tightly in place.

If the water pipes are new or have not been used for an extended period of time, let the water run to make sure that the water is clear. This precaution is needed to avoid the risk of the water inlet to be blocked and damage the appliance.

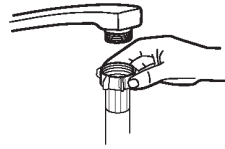

The safety supply hose consists of the double walls.

The hose's system guarantees its intervention by blocking the flow of water in case of the supply hose breaking and when the air space between the supply hose itself and the outer corrugated hose is full of water.

⚠ WARNING

A hose that attaches to a tap can burst if it is installed on the same water line as the dishwasher. If your sink has one, it is recommended that the hose be disconnected and the hole plugged.

1. Pull the safety supply hoses completely out from storage compartment located at rear of dishwasher.
2. Tighten the screws of the safety supply hose to the faucet with thread 3/4inch.
3. Turn the water fully on before starting the dishwasher.

1. Turn off the water.
2. Unscrew the safety supply hose from the faucet.

\) =

Insert the drain hose into a drain pipe with a minimum diameter of 4 cm, or let it run into the sink, making sure to avoid bending or crimping it. The height of drain pipe must be less than 1000mm. The free end of the hose must not be immersed in water to avoid the back flow of it.

! Please securely fix the drain hose in either position A or position B.

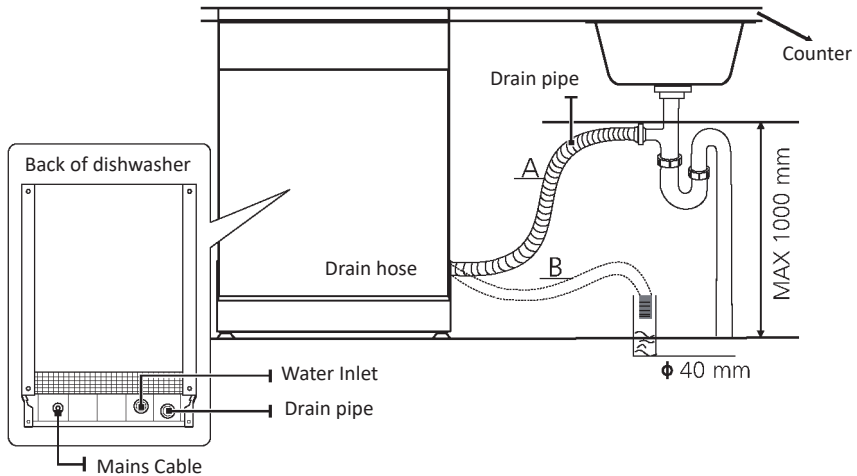

If the connection to the drain pipe is positioned higher than 1000 mm, excess water may remain in the drain hose. It will be necessary to drain excess water from the hose into a bowl or suitable container that is held outside and lower than the sink.

‡ Connect the water drain hose. The drain hose must be correctly fitted to avoid water leaks. Ensure that the water drain hose is not kinked or squashed.

- If you need a drain hose extension, make sure to use a similar drain hose. It must be no longer than 4 meters; otherwise the cleaning effect of the dishwasher could be reduced.

o
The waste connection must be at a height less than 1000 mm (maximum) from the bottom of the dishwasher.

h u

Position the appliance in the desired location. The back should rest against the wall behind it, and the sides, along the adjacent cabinets or walls. The dishwasher is equipped with water supply and drain hoses that can be positioned either to the right or the left sides to facilitate proper installation.

O
Once the appliance is positioned for levelling, the height of the dishwasher may be altered via adjustment of the screwing level of the feet. In any case, the appliance should not be inclined more than 2°

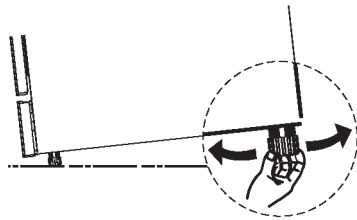

7 o @

o 7
The height of the dishwasher, 845 mm, has been designed in order to allow the machine to be fitted between existing cabinets of the same height in modern fitted kitchens. The laminated top of the machine does not require any particular care since it is heatproof, scratchproof and stainproof.

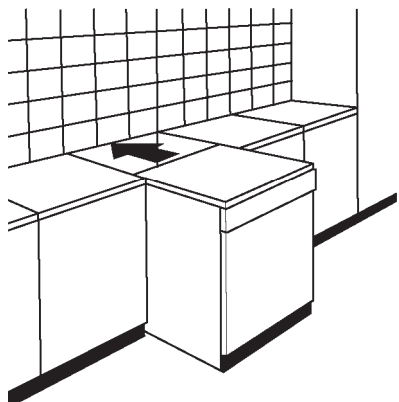

o y

(When fitting beneath a work top)

In most modern fitted kitchens there is only one single work top under which cabinets and electrical appliances are fitted. In this case remove the work top of the dishwasher by unscrewing the screws under the rear edge of the top ().

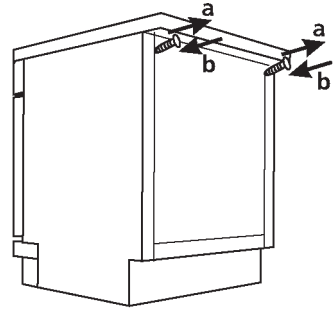

After removing the work top, the screws must be screwed again under the rear edge of the top ().

o

The installation position of the dishwasher should be near the existing inlet and drain hose and power socket.

Illustrations of cabinet dimensions and installation position of the dishwasher.

1. Less than 5 mm between the top of dishwasher and cabinet and the outer door aligned to cabinet.

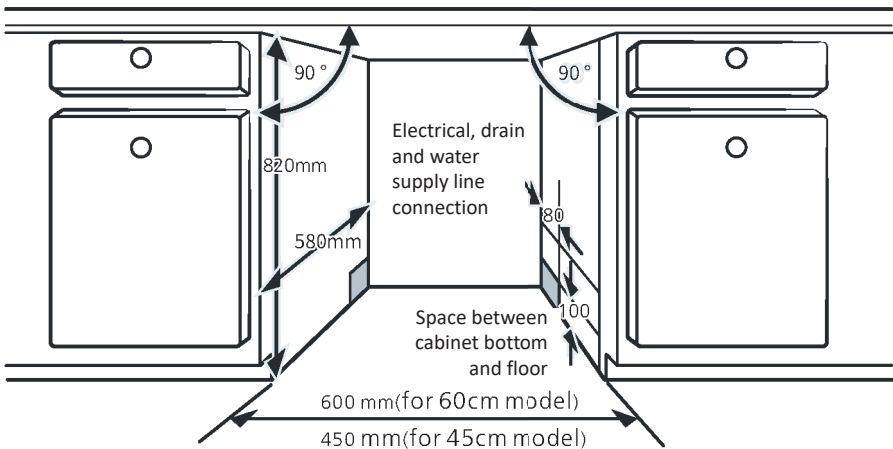

2. If dishwasher is installed at the corner of the cabinet, there should be some space when the door is opened.



Depending on where your electrical outlet is, you may need to cut a hole in the opposite cabinet side.

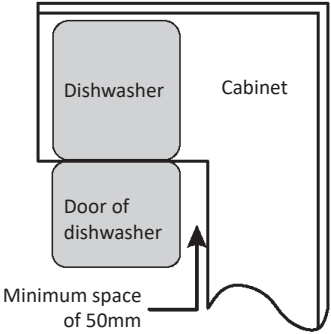

" # 7 o

Reviewing the charts on the following pages may save you from calling for service.

h	h #	o
Dishwasher doesn't start	Fuse blown, or the circuit breaker tripped.	Replace fuse or reset circuit breaker. Remove any other appliances sharing the same circuit with the dishwasher.
	Power supply is not turned on.	Make sure the dishwasher is turned on and the door is closed securely. Make sure the power cord is properly plugged into the wall socket.
	Water pressure is low.	Check that the water supply is connected properly and the water is turned on.
	Door of dishwasher not properly closed.	Make sure to close the door properly and latch it.
Water not pumped from dishwasher	Twisted or trapped drain hose.	Check the drain hose.
	Filter clogged.	Check the filter system.
	Kitchen sink clogged.	Check the kitchen sink to make sure it is draining well. If the problem is the kitchen sink that is not draining, you may need a plumber rather than a serviceman for dishwashers.
Foam in the tub	Wrong detergent.	Use only the special dishwasher detergent to avoid suds. If this occurs, open the dishwasher and let suds evaporate. Add 1 of cold water to the bottom of the dishwasher. Close the dishwasher door, then select any cycle. Initially, the dishwasher will drain out the water. Open the door after draining stage is complete and check if the suds have disappeared. Repeat if necessary.
	Spilled rinse-aid.	Always wipe up rinse-aid spills immediately.
Stained tub interior	Detergent with colourant may have been used.	Make sure that the detergent has no colourant.
White film on inside surface	Hard water minerals.	To clean the interior, use the damp soft cloth with dishwasher detergent and wear rubber gloves. Never use any other cleaner than dishwasher detergent otherwise, it may cause foaming or suds.

h	h #	† u)
There are rust stains on cutlery	The affected items are not corrosion resistant.	Avoid washing items that are not corrosion resistant in the dishwasher.
	A program was not run after dishwasher salt was added. Traces of salt have gotten into the wash cycle.	Always run the quick wash program, without any crockery in the dishwasher and without selecting the Turbo function (if present), after adding dishwasher salt.
	The lid of the softer is loose.	Check the softener lid is secure.
Knocking noise in the dishwasher	The spray arm is knocking against an item in a basket.	Interrupt the program, and rearrange the items which are obstructing the spray arm.
Rattling noise in the dishwasher	Items of crockery are loose in the dishwasher.	Interrupt the program, and rearrange the items of crockery.
Knocking noise in the water pipes	This may be caused by on-site installation or the cross-section of the piping.	This has no influence on the dishwasher function. If in doubt, contact a qualified plumber.
The dishes are not clean	The dishes were not loaded correctly.	See PART II “Preparing And Loading Dishes”.
	The programme was not powerful enough.	Select a more intensive programme.
	Not enough detergent was dispensed.	Use more detergent, or change your detergent.
	Items are blocking the movement of the spray arms.	Rearrange the items so that the spray can rotate freely.
	The filter combination in the base of wash cabinet is not clean or is not correctly fitted. This may cause the spray arm jets to get blocked.	Clean and/or fit the filter correctly. Clean the spray arm jets.

h	h	#	†	u)
Cloudiness on glassware.	Combination of soft water and too much detergent.			Use less detergent if you have soft water and select a shorter cycle to wash the glassware and to get them clean.
White spots appear on dishes and glasses.	Hard water area can cause limescale deposits.			Check water softener settings or fill status of salt container.
Black or grey marks on dishes.	Aluminium utensils have rubbed against dishes.			Use a mild abrasive cleaner to eliminate those marks.
Detergent left in dispenser	Dishes block detergent dispenser cups.			Re-loading the dishes properly.
The dishes aren't drying	Improper loading.			Use gloves if detergent residue can be found on dishes to avoid skin irritations.
	Dishes are removed too soon.			Do not empty your dishwasher immediately after washing. Open the door slightly so that the steam can escape. Begin unloading the dishwasher only once the dishes are barely warm to the touch.
	Wrong program has been selected.			In short programs the washing temperature is lower. This also lowers cleaning performance. Choose a program with a long washing time.
	Use of cutlery with a low-quality coating.			Water drainage is more difficult with these items. Cutlery or dishes of this type are not suitable for washing in the dishwasher.

⚠ WARNING

Self-repair or non-professional repair may cause serious risks to the safety of the user of the appliance and impact warranty.

o h

o

Motor, circulation and drain pump, heaters and heating elements, including heat pumps (separately or bundled), piping and related equipment including all hoses, valves, filters and aqua stops, structural and interior parts related to door assemblies (separately or bundled), printed circuit boards, electronic displays, pressure switches, thermostats and sensors, software and firmware including reset software.

u Door hinge and seals, other seals, spray arms, drain filters, interior racks and plastic peripherals such as baskets and lids.

Q °) @ 8 u - " ° d M u ° # # \ k) @ 8 u \ - V

Loading the dishwasher to its full capacity will contribute to energy and water savings.

y

O

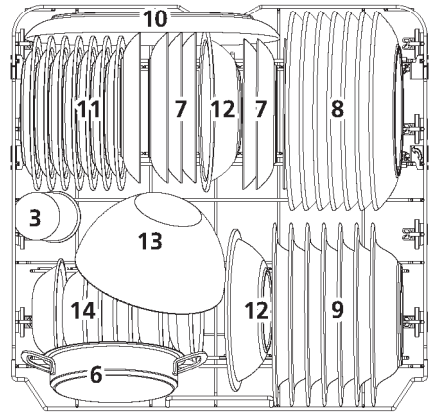
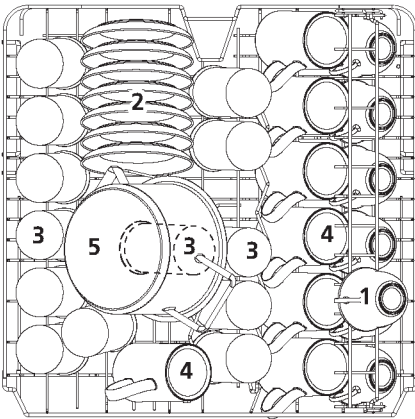

V	@
1	Cups
2	Saucers
3	Glasses
4	Mugs
5	Small pot

V	@
6	Oven pot
7	Dessert plates
8	Dinner plates
9	Soup plates
10	Oval platter
11	Melamine dessert plates
12	Melamine bowls
13	Glass bowl
14	Dessert bowls

#

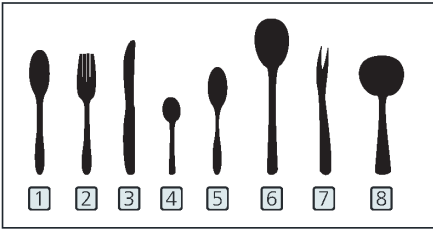
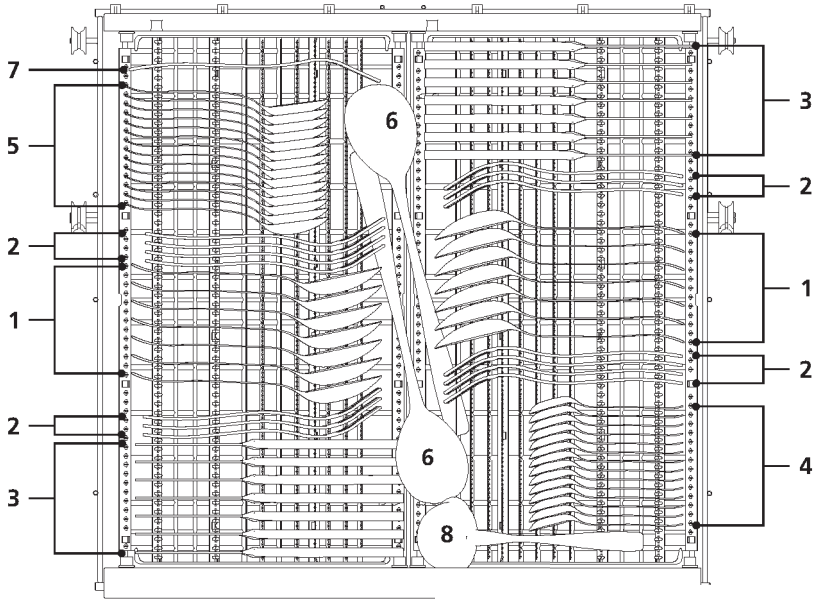

V	@
1	Soup spoons
2	Forks
3	Knives
4	Tea spoons
5	Dessert spoons
6	Serving spoons
7	Serving fork
8	Gravy ladle

Information for comparability tests in accordance with EN60436
 Capacity: 14 place settings
 Position of the upper basket: lower position
 Program: ECO
 Rinse aid setting: Max
 Softener setting: H3

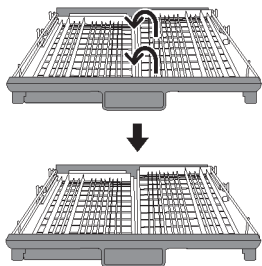

Lift the right basket up, both left and right baskets are flat.

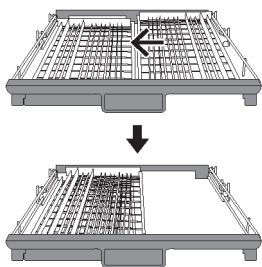

Move the right basket from right to left, two baskets are overlapping.

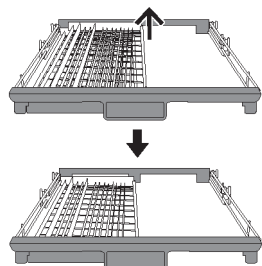

Remove the right basket from the tray, only has the left basket.



8" k

DISHWASHER / INSTRUCTION MANUAL

PART II : Special Version

LC147617E

LCS147617E

A solid grey horizontal bar at the bottom of the page.

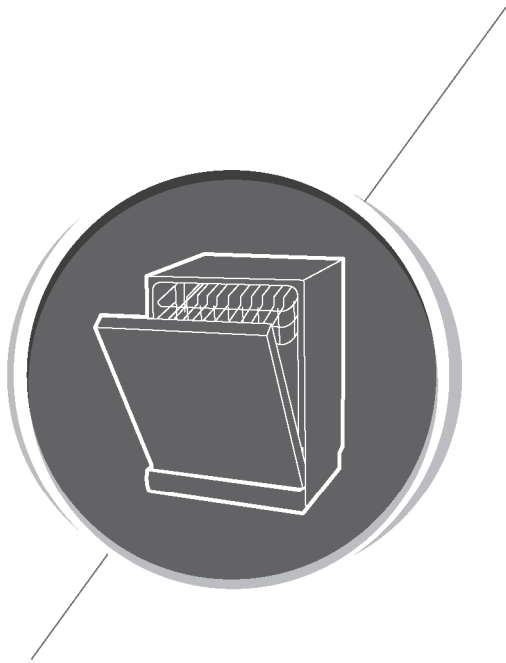

h M



\ Vu- Vu0

yo@/8' \yk') @=† ° o=-k

Control Panel	33
Water Softener	35
Preparing And Loading Dishes	36
Function Of The Rinse Aid And Detergent	39
Filling The Rinse Aid Reservoir	41
Filling The Detergent Dispenser	42

hk\ 8k° U 'o-Q#u@V

Wash Cycle Table	42
Saving Energy	44
Starting A Program	44
Changing The Program Mid-cycle	44
Forget To Add a Dish?	45

-kk\k#)\ -o

u-#=V@° O@7\ kU ° u@V



- If you cannot solve the problems by yourself, please ask for help from a professional technician.
- The manufacturer, following a policy of constant development and updating of the product, may make modifications without giving prior notice.
- If lost or out-of-date, you can receive a new user manual from the manufacturer or responsible vendor.

Please read the corresponding content on the instruction manual for detailed operating method.

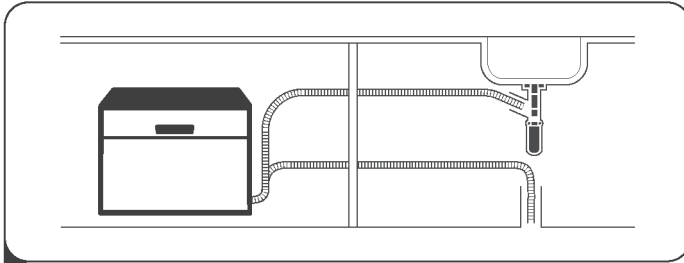

1 Install the dishwasher
h
h' ku@8 †

· · @ui 00u@V@uky#u@V · ·

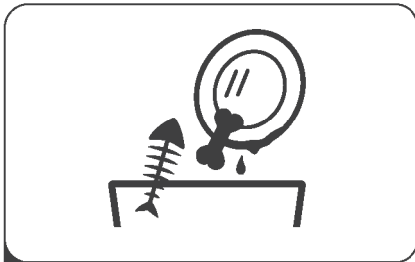

2 Remove larger residue from dishes. Avoid pre-rinsing.

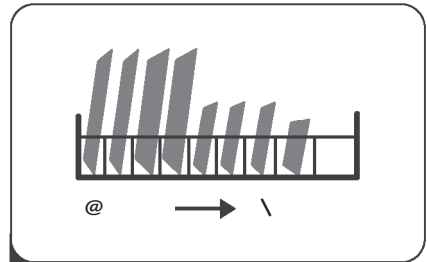

3 Loading the baskets.

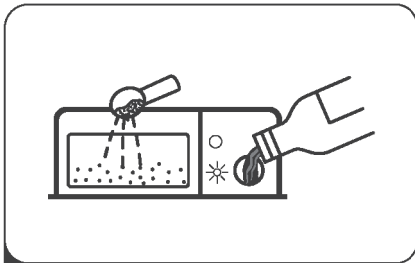

4 Fill the dispenser with detergent and rinse aid.



5 Select a suitable program and start the dishwasher.

h

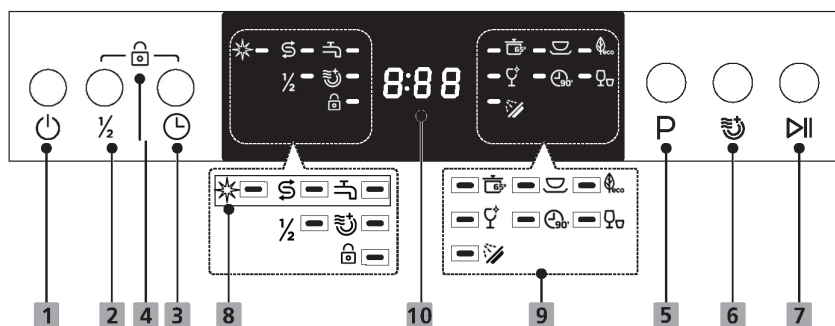











\ . "

1 Power	Press this button to turn on your dishwasher.
2 Half-load	When you have about or less than half of full place settings dishware to wash, you can choose this function to save energy and water. (It can only be used with Intensive, Universal, ECO, Glass, 90min)
3 Delay	Press the Delay button to increase the delay start time. Delay a cycle for up to 24 hours in one-hour increments. After setting the delay time, press the Start/pause button to start.
4 Child lock	This option allows you to lock the buttons on the control panel, so children cannot accidentally start the dishwasher by pressing the buttons on the panel. Only the Power button remains active. To lock or unlock the buttons on the control panel, press and hold the Delay button + Half load button for 3 seconds simultaneously.
5 Program	Press this button to select the appropriate washing program, the program indicator will be lit.
6 Extra drying	To wash very dirty, hard to clean dishes. (It can only be used with Intensive, Universal, ECO, Glass, 90min) When pressing this button, corresponding indicator will be lit.

7 Start/Pause	Press the button to start the selected washing program or pause the working program.
---------------	--

)

8 Warning indicator	<p> k If the “☀” indicator is lit, it means the dishwasher is low on dishwasher rinse aid and requires a refill.</p> <p> o If the “\$” indicator is lit, it means the dishwasher is low on dishwasher salt and needs to be refilled.</p> <p> ‡ 7 If the “☕” indicator is lit, it means that no water is reaching the dishwasher.</p>
---------------------	---

9 Program indicator	<p> @ For heaviest soiled crockery, and normally soiled pots, pans, dishes etc. With dried-on food.</p> <p> y For normally soiled loads, such as pots, plates, glasses and lightly soiled pans.</p> <p> -#\nThis is standard program, it is suitable to clean normally soiled tableware and it is the most efficient program in terms of its combined energy and water consumption for that type of tableware.</p> <p> 8 For lightly soiled crockery and glass.</p> <p> . For normally soiled loads that need quick wash.</p> <p> k A shorter wash for lightly soiled loads that do not need drying.</p> <p> o To rinse dishes that you plan to wash later that day.</p>
---------------------	---

10 Screen	8:88 To show the remaining program time and delay time, error code etc.
-----------	--

The water softener must be set manually, using the water hardness dial. The water softener is designed to remove minerals and salts from the water, which would have a detrimental or adverse effect on the operation of the appliance. The more minerals there are, the harder your water is. The softener should be adjusted according to the hardness of the water in your area. Your local Water Authority can advise you on the hardness of the water in your area.

The dishwasher is designed to allow for adjustment in the amount of salt consumed based on the hardness of the water used. This is intended to optimise and customise the level of salt consumption.

Please follow the steps below for adjustment in salt consumption.

1. Close the door, switch on the appliance;
2. Within 60 seconds after the appliance was switched on press the Program button for more than 5 seconds to enter the water softener setting mode.
3. Press the Program button again to select the proper set according to your local environment, the setting will change in the following sequence: H3->H4->H5->H6->H1->H2->H3;
4. Without operation in 5 seconds or press the Power button to complete the setup and exit the setup mode.

† ° k V-∞				Water softener level	Regeneration occurs every X program sequence1)	Salt consumption (gram/cycle)
German °dH	French °fH	British °Clarke	Mmol/l			
0 - 5	0 - 9	0 - 6	0 - 0.94	H1	No regeneration	0
6 - 11	10 - 20	7 - 14	1.0 - 2.0	H2	10	9
12 - 17	21 - 30	15 - 21	2.1 - 3.0	H3	5	12
18 - 22	31 - 40	22 - 28	3.1 - 4.0	H4	3	20
23 - 34	41 - 60	29 - 42	4.1 - 6.0	H5	2	30
35 - 55	61 - 98	43 - 69	6.1 - 9.8	H6	1	60

1°dH=1.25 °Clarke=1.78 °fH=0.178mmol/l

The factory setting: H3

1) Every cycle with a regeneration operation consumes additional 2.0 litres of water, the energy consumption increases by 0.02 kWh and the program extends by 4 minutes.

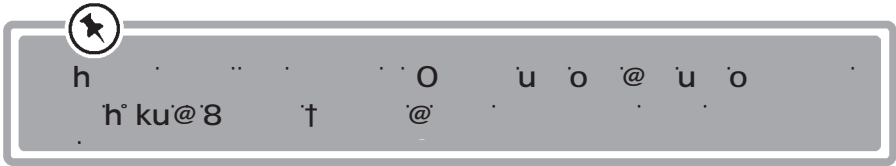

@

‡ °

The hardness of the water varies from place to place. If hard water is used in the dishwasher, deposits will form on the dishes and utensils.

The appliance is equipped with a special softener that uses a salt container specifically designed to eliminate lime and minerals from the water.

h ° O)

- Consider buying utensils which are identified as dishwasher-proof.
- For particular items, select a program with the lowest possible temperature.
- To prevent damage, do not take glass and cutlery out of the dishwasher immediately after the program has ended.

7

- Cutlery with wooden, horn china or mother-of-pearl handles
- Plastic items that are not heat resistant
- Older cutlery with glued parts that are not temperature resistant
- Bonded cutlery items or dishes
- Pewter or cooper items
- Crystal glass

- Steel items subject to rusting
- Wooden platters
- Items made from synthetic fibres

- Some types of glasses can become dull after a large number of washes
- Silver and aluminum parts have a tendency to discolour during washing
- Glazed patterns may fade if machine washed frequently

k
 Scrape off any large amounts of leftover food. Soften remnants of burnt food in pans. It is not necessary to rinse the dishes under running water. For best performance of the dishwasher, follow these loading guidelines.

7

Place objects in the dishwasher in the following way:

- Items such as cups, glasses, pots/pans, etc. must face downwards.
- Curved items, or ones with recesses, should be loaded aslant so that water can run off.
- All utensils are stacked securely and can not tip over.
- All utensils are placed in the way that the spray arms can rotate freely during washing.
- Load hollow items such as cups, glasses, pans etc. With the opening facing downwards so that water cannot collect in the container or a deep base.
- Dishes and items of cutlery must not lie inside one another, or cover each other.
- To avoid damage, glasses should not touch one another.
- The upper basket is designed to hold more delicate and lighter dishware such as glasses, coffee and tea cups.
- Long bladed knives stored in an upright position are a potential hazard!
- Long and / or sharp items of cutlery such as carving knives must be positioned horizontally in the upper basket.
- Please do not overload your dishwasher. This is important for good results and for reasonable consumption of energy.



Very small items should not be washed in the dishwasher as they could easily fall out of the basket.

k

To prevent water dripping from the upper basket into the lower basket, we recommend that you empty the lower basket first, followed by the upper basket.

⚠ WARNING



@ To prevent damage, do not take glass and cutlery out of the dishwasher for around 15 minutes after the program has ended.

O

The upper basket is designed to hold more delicate and lighter dishware such as glasses, coffee and tea cups and saucers, as well as plates, small bowls and shallow pans (as long as they are not too dirty). Position the dishes and cookware so that they will not get moved by the spray of water.



O

We suggest that you place large and difficult to clean items into the lower basket: such as pots, pans, lids, serving dishes and bowls, as shown in the figure below. It is preferable to place serving dishes and lids on the side of the racks in order to avoid blocking the rotation of the top spray arm. The maximum diameter advised for plates in front of the detergent dispenser is of 19 cm, this not to hamper the opening of it.

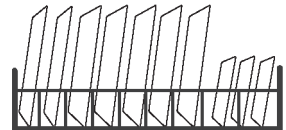

O
 Cutlery should be placed in the cutlery basket separate from each other in the appropriate positions. Avoid nesting of the cutlery to prevent insufficient cleaning performance.

⚠ WARNING



7 \ u k ° °)

The rinse aid is released during the final rinse to prevent water from forming droplets on your dishes, which can leave spots and streaks. It also improves drying by allowing water to run off the dishes. Your dishwasher is designed to use liquid rinse aids.

⚠ WARNING

Only use branded rinse aid for dishwasher. Never fill the rinse aid dispenser with any other substances (e.g. Dishwasher cleaning agent, liquid detergent). This would damage the appliance.

†

Unless the rinse-aid warning light () on the control panel is on, you can always estimate the amount from the color of the optical level indicator located next to the cap. When the rinse-aid container is full, the indicator will be fully dark. The size of the dark dot decreases as the rinse-aid diminishes. You should never let the rinse aid level be less than 1/4 full.

As the rinse aid diminishes, the size of the black dot on the rinse aid level indicator changes, as illustrated below.

- Full
- 3/4 full
- 1/2 full
- 1/4 full
- Empty

7

The chemical ingredients that compose the detergent are necessary to remove, crush and dispense all dirt out of the dishwasher. Most of the commercial quality detergents are suitable for this purpose.

▲ WARNING

- Proper Use of Detergent
Use only detergent specifically made for dishwashers use. Keep your detergent fresh and dry. Do not fill detergent into the dispenser until you are ready to start the dishwasher

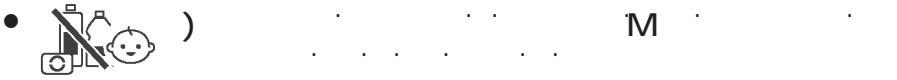

M

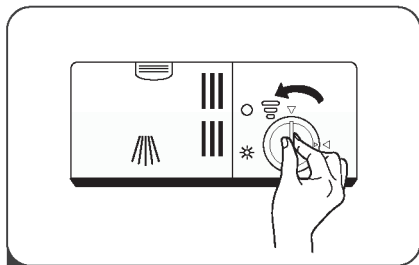

1 Remove the rinse aid reservoir cap by rotating it counterclockwise.

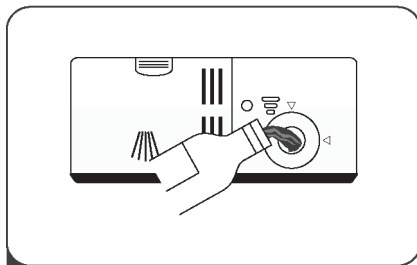

2 Carefully pour in the the rinse aid into the dispenser, whilst avoiding it to overflow.

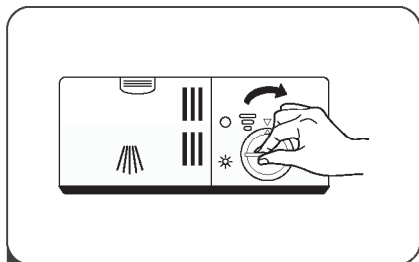

3 Close the rinse aid reservoir cap by rotating it clockwise.



Clean up any spilled rinse aid with an absorbent cloth to avoid excessive foaming during the next wash.

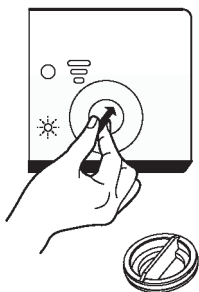

Remove the rinse aid reservoir cap. Turn the rinse aid indicator dial to a number. The higher the number, the more rinse aid the dishwasher uses. If the dishes are not drying properly or are spotted, adjust the dial to the next higher number until your dishes are spot-free. Reduce it if there are sticky whitish stains on your dishes or a bluish film on glassware or knife blades.

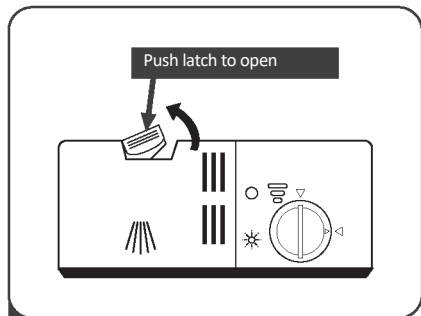

1 Press the release latch on the detergent dispenser to open the cover.

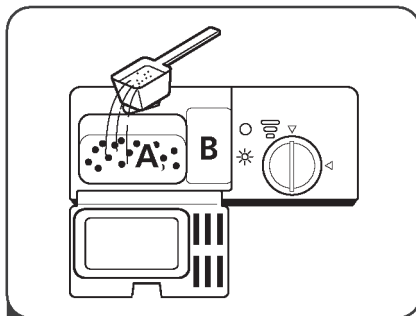

2 Add detergent into the larger cavity (A) for main wash. For more heavily soiled wash loads, also add some detergent into the smaller cavity (B) for release during pre-wash.

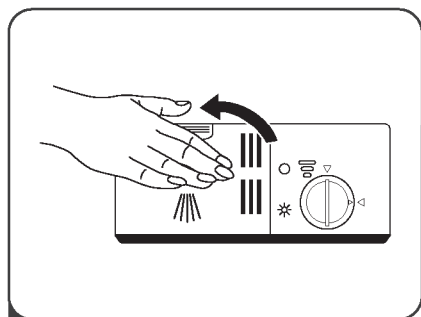

3 Close the cover and press on it until it locks into place.



Please observe the manufacturer's recommendations on the detergent packaging.

The table below shows which programs are best for the levels of food residue on them and how much detergent is needed. It also show various information about the programs.

Consumption values and program duration are only indicative except for ECO program.

(●) Indicates that the program uses rinse aid in the last rinse.

h) \ #) h U	k u	- M	‡ O	k "	
@	65°	Pre-wash(50°C) Wash(65°C) Rinse Rinse Rinse(65°C) Drying	$\frac{4/18g}{1 \text{ or } 2 \text{ tabs}}$	205	1.621	17.8	●
y		Pre-wash(45°C) Wash(55°C) Rinse Rinse(65°C) Drying	$\frac{4/18g}{1 \text{ or } 2 \text{ tabs}}$	175	1.302	14.3	●
-V		Wash(45°C) Rinse Rinse(60°C) Drying	$\frac{22g}{1 \text{ or } 2 \text{ tabs}}$	220	0.951	11.0	●
8		Pre-wash Wash(50°C) Rinse Rinse(65°C) Drying	$\frac{4/18g}{1 \text{ or } 2 \text{ tabs}}$	120	1.100	14.3	●
	90°	Wash(60°C) Rinse Rinse(65°C) Drying	$\frac{22g}{1 \text{ tab}}$	90	1.100	11.7	●
k		Wash(50°C) Rinse Rinse(45°C)	$\frac{20g}{1 \text{ tab}}$	30	0.751	11.2	○
o		Prewash	/	15	0.020	4.1	○



ECO The ECO program is suitable to clean normally soiled tableware, that for this use, it is the most efficient program in terms of its combined energy and water consumption, and it is used to assess compliance with the EU ecodesign legislation.
 (*EN60436)

1. Pre-rinsing of tableware items leads to increased water and energy consumption and is not recommended.
2. Washing tableware in a household dishwasher usually consumes less energy and water in the use phase than hand dishwashing when the household dishwasher is used according to the instructions.

1. Draw out the basket, load the dishes and push them back.
2. Pour in the detergent.
3. Insert the plug into the socket. The power supply refer to last page "Product fiche". Make sure that the water supply is turned on to full pressure.
4. Close the door, press the Power button, to switch on the machine.
5. Choose a program, the response light will turn on. Then press the Start/Pause button, the dishwasher will start its cycle.

A program can only be changed if it has been running only for a short period of time, otherwise the detergent may have already been released or the wash water with detergent has already been drained. If this is the case, the dishwasher needs to be reset and the detergent dispenser must be refilled. To reset the dishwasher, follow the instructions below:

1. Press the Start/Pause button to pause the washing.
2. Press Program button more than three seconds the machine will be in program selection mode
3. Press the Program button to select the desired program.
4. Press the Start/Pause button, the dishwasher will continued to run after 10 seconds.

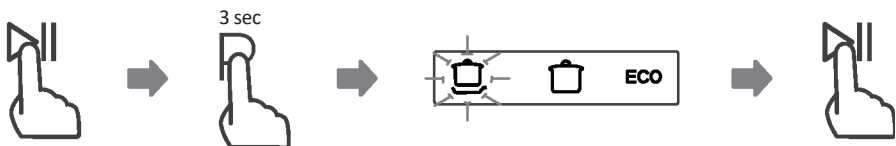

A forgotten dish can be added any time before the detergent dispenser opens. If this is the case, follow the instructions below:

1. Press the Start/Pause button to pause the washing.
2. Wait 5 seconds then open the door.
3. Add the forgotten dishes.
4. Close the door.
5. Press the Start/Pause button after 10 seconds, the dishwasher will start.

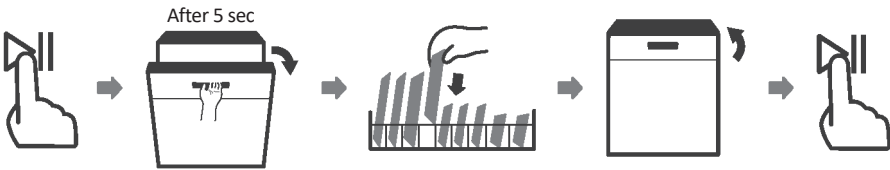

⚠ WARNING



It is dangerous to open the door mid-cycle, as hot steam may scald you.

-kk\k#\) -o

#	U	h	#
E1	Longer inlet time.	Faucets is not opened, or water intake is restricted, or water pressure is too low.	
E3	Not reaching required temperature.	Malfunction of heating element.	
E4	Overflow.	Some element of dishwasher leaks.	
E8	Failure of orientation of distributary valve.	Open circuit or break of distributary valve.	
Ed	Failure of communication between main circuit board with display circuit board.	Open circuit or break wiring for the communication.	

⚠ WARNING

- If overflow occurs, turn off the main water supply before calling a service.
- If there is water in the base pan because of an overflow or small leak, the water should be removed before restarting the dishwasher.
- If there is an error code that cannot be solved, please request professional assistance.

u-#=#V@° 0@7 kU ° u@V

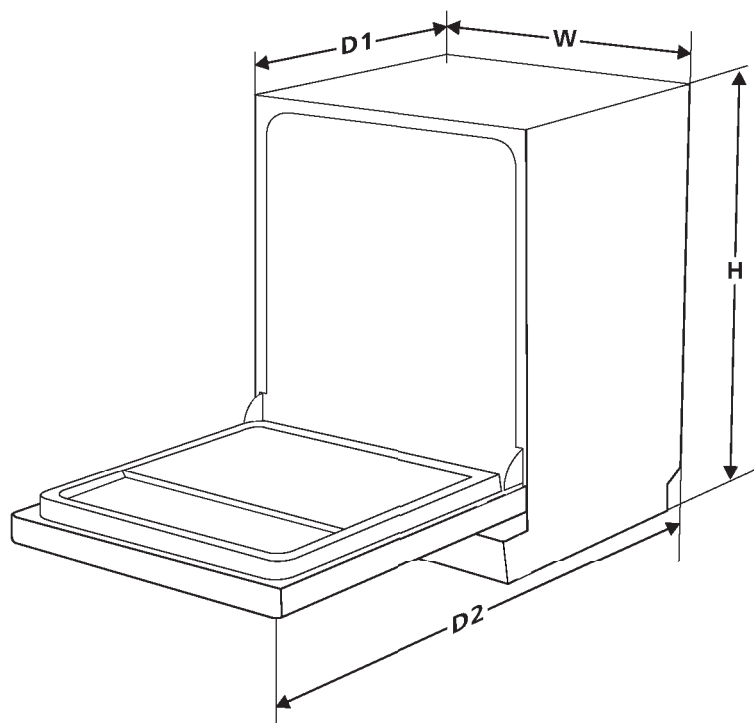

Height (H)	845 mm
Width (W)	598 mm
Depth (D1)	600 mm (with the door closed)
Depth (D2)	1175 mm (with the door opened 90°)

o	†\CE-O#uk\ V@o
o	-k8' k o o
U	0# - 0o -
8	

Parameter	Value	Parameter	Value	
Rated capacity ^(a) (ps)	14	Dimensions in cm	Height	85
			Width	60
			Depth	60
EEI ^(a)	55,9	Energy efficiency class ^(a)	F (°)	
Cleaning performance index ^(a)	1,125	Drying performance index ^(a)	1,065	
Energy consumption in kWh [per cycle], based on the eco programme using cold water fill. Actual energy consumption will depend on how the appliance is used.	0,951	Water consumption in litres [per cycle], based on the eco program. Actual water consumption will depend on how the appliance is used and on the hardness of the water.	11,0	
Program duration ^(a) (h:min)	3:40	Type	Free standing	
Airborne acoustical noise emissions ^(a) (dB(A) re 1 pW)	49	Airborne acoustical noise emission class ^(a)	C (°)	
Off-mode (W)	0,49	Standby mode (W)	N/A	
Delay start (W) (if applicable)	1,00	Networked standby (W) (if applicable)	N/A	

U	
.	

Weblink to the supplier's website, where the information in point 6 of Annex II to Commission Regulation (EU) 2019/2022 ⁽¹⁾ ^(b) is found: www.voxelectronics.com

^(a) for the eco program.

^(b) changes to these items shall not be considered relevant for the purposes of paragraph 4 of Article 4 of Regulation (EU) 2017/1369.

^(c) if the product database automatically generates the definitive content of this cell the supplier shall not enter these data.

⁽¹⁾ Commission Regulation (EU) 2019/2022 of 1 October 2019 laying down eco design requirements for household dishwashers pursuant to Directive 2009/125/EC of the European Parliament and of the Council amending Commission Regulation (EC) No 1275/2008 and repealing Commission Regulation (EU) No 1016/2010 (see page 267 of this Official Journal).



ok"

MAŠINA ZA PRANJE SUDOVA / UPUTSTVO ZA UPOTREBU
DEO I: Opšta verzija

LC147617E
LCS147617E

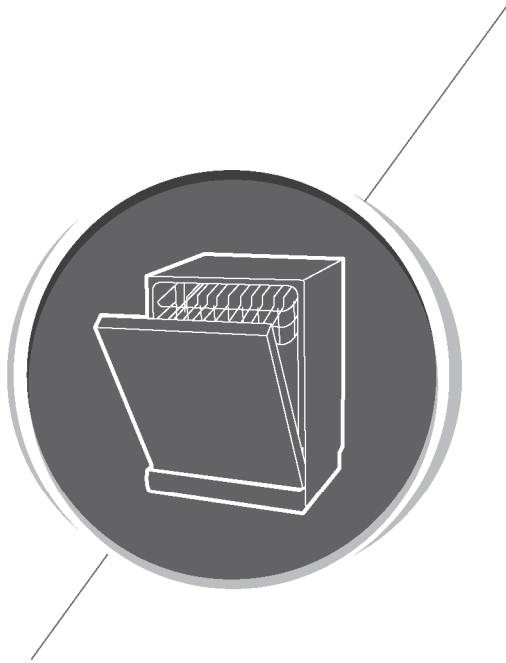

U



o°) k~° K

" --" -) V\ oV- @7\ kU ° #@

hk-8Q) hk\ @t\) °

Mk@S-VK U ° r@V- :-° hk° VK 'oy) \ t° ·

Punjenje soli u omekšivač 55

Saveti za slaganje korpi 57

\) k~° t° VK '@@S-VK 59

Spoljašnje održavanje 59

Unutrašnje održavanje 59

Nega mašine za pranje sudova 61

yhyuout\ :-° y8k°) VKy

O povezivanju na napajanje 63

Dovod i odvod vode 64

Povezivanje odvodnih creva 65

Postavljanje uređaja 66

Samostalna ugradnja 66

o° t-u@° \ uM° VK VK 'M° k\ t° · 69

Dostupnost rezervnih delova 71

hyVKVK 'M kh@ 72

Saveti za korišćenje police za pribor 74

V° h\ U - V°

- Pregled odeljka „Saveti za otklanjanje kvarova“ pomoći će vam da samostalno rešite neke uobičajene probleme.
- Ako problem ne možete da rešite sami, obratite se profesionalnom serviseru.
- Proizvođač, prateći politiku stalnog razvoja i unapređenja proizvoda, može izvršiti izmene bez prethodne najave.
- Ako je uputstvo izgubljeno ili zastarelo, možete zatražiti novo od proizvođača ili ovlašćenog prodavca.

⚠ UPOZORENJE

Prilikom korišćenja mašine za pranje sudova, pridržavajte se dole navedenih mera opreza:

- Ugradnju i popravke može obavljati samo kvalifikovani tehničar.
- Ovaj uređaj je namenjen za upotrebu u domaćinstvu i sličnim okruženjima, kao što su:
 - kuhinje za osoblje u prodavnicama, kancelarijama i drugim radnim okruženjima;
 - seoska domaćinstva;
 - od strane klijenata u hotelima, motelima i drugim stambenim okruženjima;
 - objekti tipa „bed and breakfast“.
- Uređaj mogu koristiti deca uzrasta od 8 godina i starija, kao i osobe sa smanjenim fizičkim, čulnim ili mentalnim sposobnostima, ili nedostatkom iskustva i znanja, ukoliko su pod nadzorom ili su dobile uputstva o bezbednoj upotrebi uređaja i razumeju potencijalne opasnosti. Deca ne smeju da se igraju uređajem. Čišćenje i održavanje ne smeju obavljati deca bez nadzora.
(Za EN60335-1)
- Ovaj uređaj nije namenjen osobama (uključujući decu) koje imaju smanjene fizičke, čulne ili mentalne sposobnosti, niti onima sa nedostatkom iskustva i znanja, osim ako su pod nadzorom ili su dobile uputstva o upotrebi uređaja od osobe odgovorne za njihovu bezbednost. (Za IEC60335-1)
- Ambalažni materijal može biti opasan za decu!
- Decu treba nadzirati kako bi se sprečilo da se igraju uređajem.
- Ovaj uređaj je namenjen isključivo za unutrašnju upotrebu u domaćinstvu. Da biste se zaštitili od rizika od električnog udara, nemojte potapati uređaj, kabl ili utikač u vodu ili druge tečnosti.
- Isključite uređaj iz struje pre čišćenja i obavljanja održavanja. Koristite meku krpnu navlaženu blagim sapunom, a zatim obrišite suvom krpom.
- Ako je napojni kabl oštećen, mora ga zameniti proizvođač, ovlašćeni servis ili drugo stručno lice kako bi se izbegla opasnost.



Uputstva za uzemljenje

- Ovaj uređaj mora biti uzemljen. U slučaju kvara ili nepravilnog rada, uzemljenje smanjuje rizik od električnog udara obezbeđujući put najmanjeg otpora za električnu struju. Uređaj je opremljen utikačem sa provodnikom za uzemljenje.
- Utikač mora biti povezan u odgovarajuću utičnicu koja je instalirana i uzemljena u skladu sa svim lokalnim propisima i standardima.
- Nepravilno povezivanje provodnika za uzemljenje može dovesti do rizika od električnog udara.
- Ukoliko niste sigurni da li je uređaj pravilno uzemljen, konsultujte kvalifikovanog električara ili ovlašćenog servisera.
- Ne prepravljajte utikač koji je isporučen uz uređaj; ako ne odgovara utičnici, neka kvalifikovani električar instalira odgovarajuću utičnicu.
- Ne zloupotrebljavajte, ne sedite i ne stojte na vratima ili korpi mašine za pranje sudova.
- Ne uključujte mašinu ako svi paneli kućišta nisu pravilno postavljeni.
- Vrata otvarajte veoma pažljivo dok mašina radi jer postoji rizik da voda štrcne napolje.
- Ne stavljajte teške predmete na otvorena vrata niti stojte na njima — uređaj može da se prevrne.
- Prilikom slaganja posuđa za pranje:
 - 1) Postavite oštre predmete tako da ne mogu oštetiti dihtung vrata;
 - 2) Upozorenje: Noževi i drugi predmeti sa oštrim vrhovima moraju biti postavljeni u korpu sa vrhovima okrenutim nadole ili položeni horizontalno.
- Neki deterdženti za mašine za sudove su jako alkalni i mogu biti izuzetno opasni ako se progutaju. Izbegavajte kontakt sa kožom i očima i držite decu podalje od mašine kada su vrata otvorena.
- Proverite da li je posuda za deterdžent prazna nakon završetka ciklusa pranja.
- Ne perite plastične predmete osim ako na sebi nemaju oznaku „pogodno za mašinsko pranje“ ili ekvivalentnu oznaku.
- Za neoznačene plastične predmete proverite preporuke proizvođača.

- Koristite samo deterdžente i sredstva za ispiranje preporučena za automatske mašine za pranje sudova.
 - Nikada ne koristite sapun, deterdžent za veš ili deterdžent za ručno pranje sudova u mašini za pranje sudova.
 - Vrata ne treba ostavljati otvorena, jer to može povećati rizik od spoticanja.
 - Tokom ugradnje, napojni kabl ne sme biti preterano savijen ili spljošten na opasan način.
 - Ne dirajte i ne prepravljajte komande uređaja.
 - Uređaj mora biti priključen na glavni vod za vodu pomoću novih setova creva. Stari setovi se ne smeju ponovo koristiti.
 - Da biste uštedeli energiju, uređaj će se u režimu mirovanja automatski isključiti nakon 15 minuta bez interakcije korisnika.
- Maksimalan broj kompleta posuđa koji se mogu prati iznosi 14.
 Maksimalni dozvoljeni pritisak ulazne vode je 1 MPa.
 Minimalni dozvoljeni pritisak ulazne vode je 0,04 MPa.

Odlaganje

- Za odlaganje ambalaže i samog uređaja obratite se reciklažnom centru. Pre toga, isecite napojni kabl i onemogućite mehanizam za zatvaranje vrata.
- Kartonska ambalaža je izrađena od recikliranog papira i treba je odložiti u kontejnere namenjene prikupljanju starog papira za reciklažu.
- Pravilnim odlaganjem ovog proizvoda pomažete u sprečavanju mogućih negativnih posledica po životnu sredinu i zdravlje ljudi, koje bi mogle nastati usled neodgovarajućeg rukovanja otpadom ovog proizvoda.
- Za detaljnije informacije o reciklaži ovog proizvoda, kontaktirajte lokalnu samoupravu ili službu za upravljanje komunalnim otpadom.
- **ODSTAVLJANJE: Ne odlažite ovaj proizvod kao nesortirani komunalni otpad. Neophodno je njegovo odvojeno prikupljanje radi posebnog tretmana.**



PREGLED PROIZVODA

! VAŽNO:

Da biste postigli najbolji učinak mašine za pranje sudova, pročitajte sva uputstva za rad pre prve upotrebe.

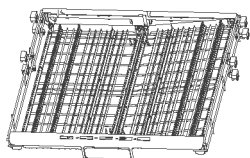
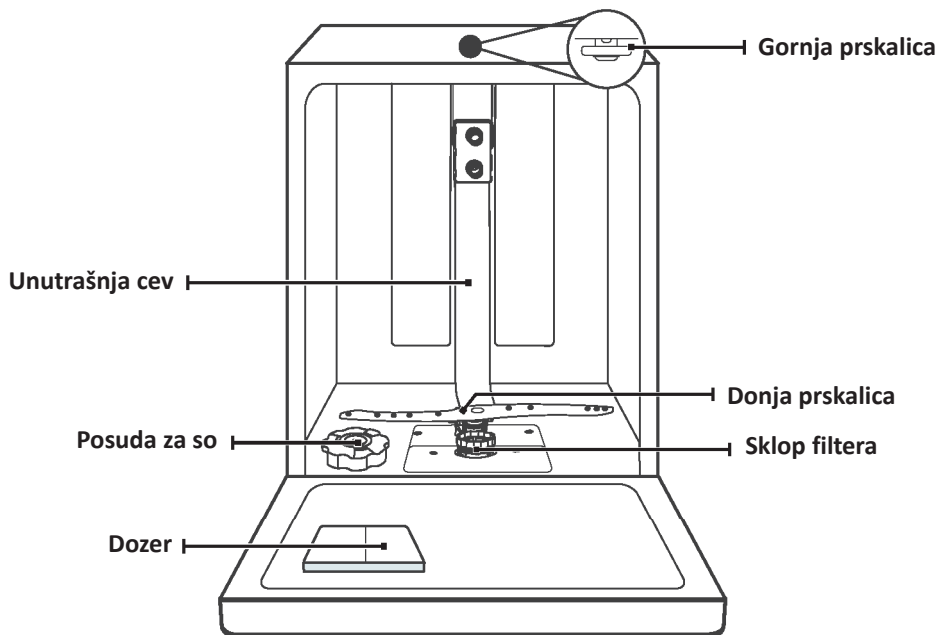

Polica za šolje

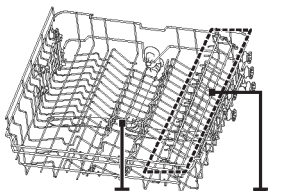

Gornja prskalica Polica za šolje

Gornja korpa

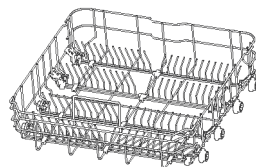

Donja korpa

💡 NAPOMENA:

Slike su date samo kao referenca; različiti modeli mogu se razlikovati.

KORIŠĆENJE MAŠINE ZA PRANJE SUDOVA

Pre korišćenja mašine za pranje sudova:



1. Podesite omekšivač vode
2. Napunite omekšivač solju
3. Napunite korpu
4. Napunite dozer deterdžentom



Molimo vas da proverite odeljak 1 „Omekšivač vode“ u DELOVI II: Posebna verzija, ukoliko je potrebno da podesite omekšivač vode.

Punjenje soli u omekšivač

NAPOMENA:

Ako vaš model nema omekšivač vode, možete preskočiti ovaj odeljak. Uvek koristite so namenjenu za upotrebu u mašinama za pranje sudova. Posuda za so nalazi se ispod korpe i treba je napuniti na način opisan u nastavku.

UPOZORENJE

- **Koristite samo so specijalno namenjenu za mašine za pranje sudova!** Svaka druga vrsta soli koja nije posebno dizajnirana za ovu namenu, naročito kuhinjska so, oštetiće omekšivač vode. U slučaju oštećenja nastalih upotrebom neprikladne soli, proizvođač ne daje garanciju niti snosi odgovornost za nastalu štetu.
- **Posudu punite solju samo pre pokretanja ciklusa pranja.** Time sprečavate da zrnca soli ili slana voda, koji se mogu prosuti, ostanu na dnu mašine duži vremenski period, što može izazvati koroziju.

Molimo vas da sledite korake u nastavku za dodavanje soli u mašinu za pranje sudova:

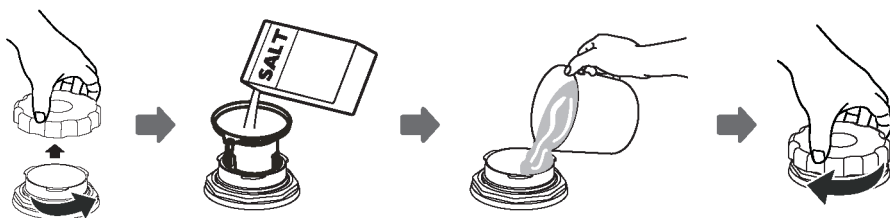

1. Izvadite korpu i odvrnite poklopac rezervoara.
2. Postavite kraj levka (ukoliko je isporučen) u otvor i sipajte oko 1,5 kg soli za mašine za pranje sudova.
3. Pre prvog pranja napunite posudu za so vodom do njenog maksimalnog nivoa. Normalno je da mala količina vode iscuri iz posude.
4. Nakon punjenja, čvrsto zavrните poklopac.
5. Lampica upozorenja za so ugasiće se nakon što posuda bude napunjena solju.
6. Odmah nakon što napunite posudu solju, potrebno je pokrenuti program pranja (preporučujemo kratak program). U suprotnom, sistem filtera, pumpa ili drugi važni delovi uređaja mogu biti oštećeni usled slane vode. Ovo nije obuhvaćeno garancijom.

NAPOMENA:

- Posuda za so treba da se dopunjava samo kada se na kontrolnoj tabli upali lampica upozorenja za so (). U zavisnosti od toga koliko se so brzo rastvara, lampica upozorenja može ostati uključena čak i kada je posuda već napunjena. Ako na kontrolnoj tabli ne postoji lampica upozorenja (kod nekih modela), vreme dopunjavanja soli možete proceniti prema broju izvršenih ciklusa pranja.
- Ako se so prospe, pokrenite program potapanja ili kratki program kako biste je uklonili.

Saveti za slaganje korpi

Podlašavanje gornje korpe

Tip 1:

Visina gornje korpe može se lako podesiti kako bi se smestili viši komadi posuđa u gornju ili donju korpu.

Da biste podesili visinu gornje korpe, sledite ove korake:

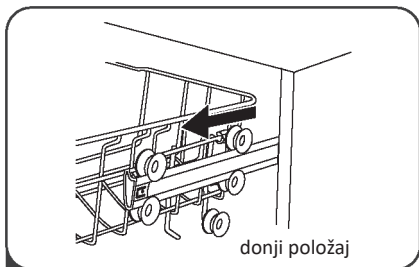

1 Pull out the upper basket.

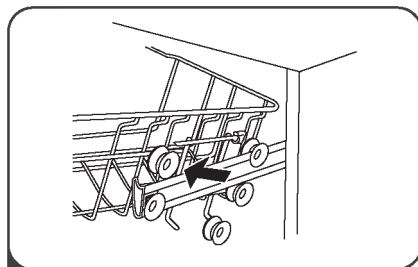

2 Remove the upper basket.

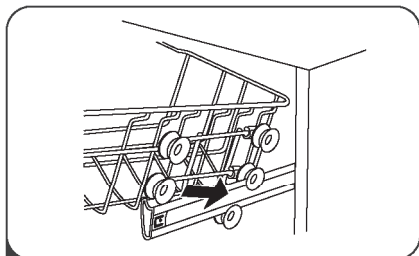

3 Ponovo pričvrstite gornju korpu na gornje ili donje točkice.

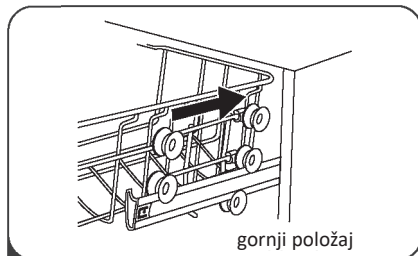

4 Gurnite gornju korpu.

Tip 2:

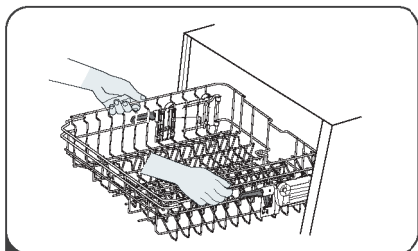

- 1** Da biste podigli gornju korpu, jednostavno je podignite na sredini svake strane dok se ne zaključa u gornjem položaju. Nije potrebno podizati ručicu za podešavanje.

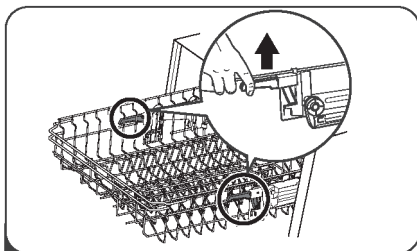

- 2** Da biste spustili gornju korpu, podignite ručice za podešavanje sa obe strane kako biste otpustili korpu, a zatim je spustite u donji položaj.

Preklapanje polica za šolje

Da biste napravili prostora za više predmete u gornjoj korpi, podignite policu za šolje nagore. Zatim možete nasloniti visoke čaše na nju.



Preklapanje polica na korpi

Šiljci u donjoj korpi služe za držanje tanjira i većih posuda.

Mogu se spustiti kako bi se napravilo više prostora za krupnije predmete.

Podignite nagore

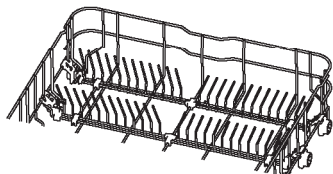

Preklopite unazad

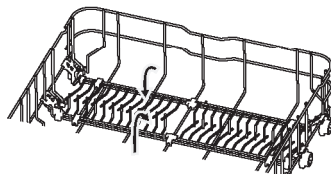

Spoljašnje održavanje

Vrata i dihtung vrata

Redovno čistite dihtunge vrata mekom, vlažnom krpom kako biste uklonili naslage hrane. Prilikom punjenja mašine, ostaci hrane i tečnosti mogu kapnuti na bočne strane vrata. Ove površine se nalaze van komore za pranje i voda iz prskalice ih ne dostiže. Sve naslage treba obrisati pre zatvaranja vrata.

Upravljačka tabla

Ako je čišćenje potrebno, upravljačku tablu treba obrisati samo mekom, vlažnom krpom.

UPOZORENJE

- Kako biste sprečili prodor vode u bravu vrata i električne komponente, nemojte koristiti nikakve sredstva u spreju.
- Nikada ne koristite abrazivna sredstva za čišćenje niti žice za ribanje na spoljašnjim površinama, jer mogu izgubiti završnu obradu. Pojedine papirne ubruse takođe mogu ostaviti tragove ili izgubiti površinu.

Unutrašnje održavanje

Filtracioni sistem

Filtracioni sistem na dnu komore za pranje zadržava krupne nečistoće iz ciklusa pranja, uključujući strana tela poput čačkalica ili komadića stakla.

Nakupljene krupne nečistoće mogu dovesti do zapušavanja filtera. Redovno proveravajte stanje filtera, pažljivo uklonite strana tela i po potrebi očistite delove filtracionog sistema vodom.

Sledite korake u nastavku da biste očistili filter.

NAPOMENA:

Slike su date samo kao referenca; različiti modeli filtracionog sistema i prskalice mogu se razlikovati.

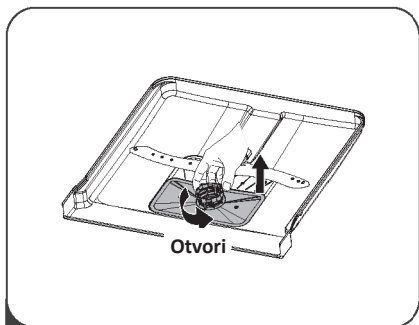

- 1 Držite grubi filter i okrenite ga suprotno od smera kazaljke na satu da biste ga otključali. Podignite filter nagore i izvadite ga iz mašine za pranje sudova.

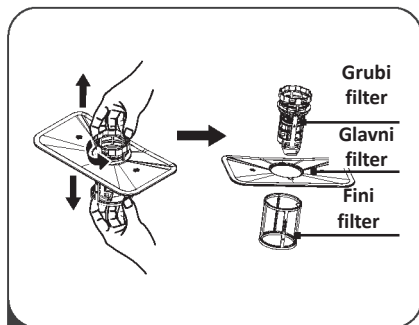

- 2 Fini filter se može povući sa donjeg dela sklopa filtera. Grubi filter se može odvojiti od glavnog filtera blagim pritiskanjem jezičaka na vrhu i povlačenjem od njega.

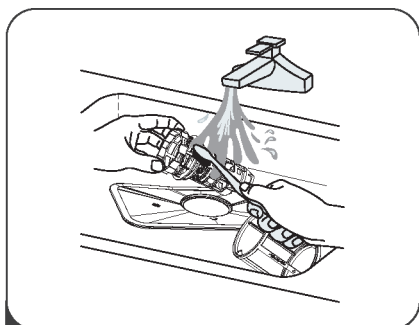

- 3 Veće ostatke hrane možete ukloniti ispiranjem filtera pod tekućom vodom. Za temeljnije čišćenje upotrebite meku četku za čišćenje.

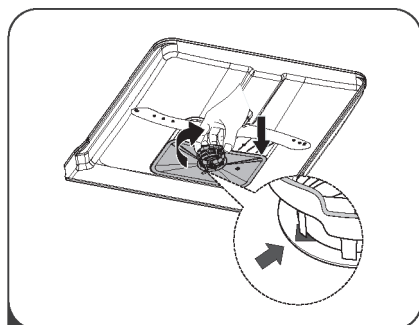

- 4 Ponovo sastavite filtere obrnutim redosledom od rastavljanja, vratite umetnuti deo filtera i okrenite u smeru kazaljke na satu do oznake za zatvaranje.

⚠ UPOZORENJE

- Nemojte previše zatezati filtere. Vratite ih u ispravnom redosledu i čvrsto postavite, u suprotnom krupne nečistoće mogu ući u sistem i izazvati blokadu.
- Nikada nemojte koristiti mašinu za pranje sudova bez postavljenih filtera. Neppravilno vraćanje filtera može smanjiti efikasnost uređaja i oštetiti posuđe i pribor.

Prskalica

Neophodno je redovno čistiti prskalicu, jer hemikalije iz tvrde vode mogu začepiti mlaznice i ležajeve prskalice.

Da biste očistili prskalicu, sledite uputstva u nastavku:

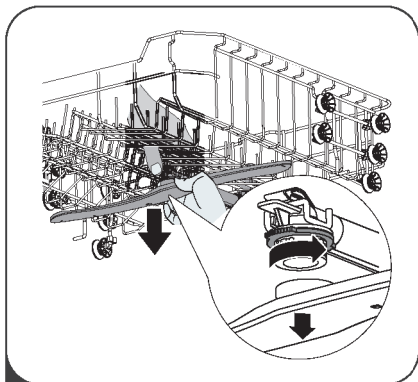

- 1 Da biste uklonili gornju prskalicu, pridržite maticu u sredini i okrenite prskalicu suprotno od smera kazaljke na satu da biste je skinuli.

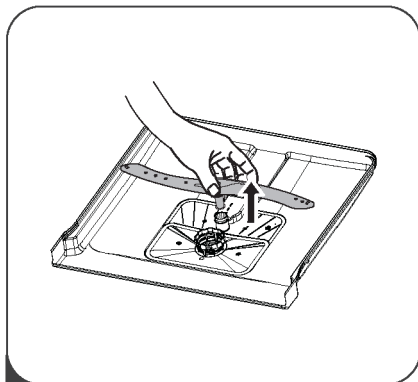

- 2 Da biste uklonili donju prskalicu, izvucite je nagore.

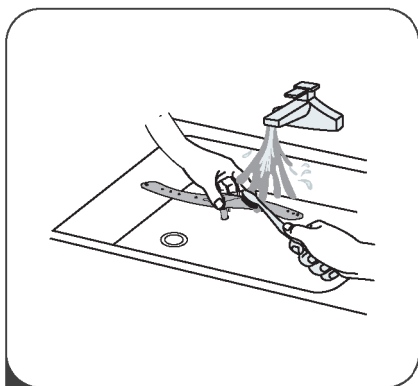

3

Operite prskalice u toploj vodi sa sapunicom i upotrebite meku četku da očistite mlaznice.

• Nega mašine za pranje sudova

Zaštita od smrzavanja

Molimo vas da preduzmete mere zaštite od smrzavanja za mašinu za pranje sudova tokom zimskog perioda. Nakon svakog ciklusa pranja postupite na sledeći način:

1. Isključite napajanje mašine za pranje sudova na izvoru struje.
2. Isključite dovod vode i odvojite dovodno crevo od ventila za vodu.
3. Ispustite vodu iz dovodnog creva i ventila za vodu. (Upotrebite posudu da sakupite vodu)
4. Ponovo priključite dovodno crevo na ventil za vodu.
5. Uklonite filter na dnu kade i sunđerom pokupite preostalu vodu iz sabirne zone.

Nakon svakog pranja

Nakon svakog pranja isključite dovod vode ka uređaju i ostavite vrata blago otvorena neko vreme kako se vlaga i neprijatni mirisi ne bi zadržavali unutar mašine.

Izvučite utikač

Pre čišćenja ili obavljanja održavanja uvek izvadite utikač iz utičnice.

Bez rastvarača ili abrazivnih sredstava

Za čišćenje spoljašnjosti i gumenih delova mašine za pranje sudova ne koristite rastvarače niti abrazivna sredstva za čišćenje. Koristite samo krpu i toplu vodu sa sapunicom. Za uklanjanje mrlja ili fleka sa unutrašnjih površina upotrebite krpu navlaženu vodom i malo sirćeta ili sredstvo posebno namenjeno za čišćenje mašina za pranje sudova.

Kada se uređaj ne koristi duži period

Preporučuje se da pokrenete ciklus pranja sa praznom mašinom, a zatim izvadite utikač iz utičnice, isključite dovod vode i ostavite vrata uređaja blago otvorena. Ovo će pomoći da dihtunzi vrata duže traju i sprečiće stvaranje neprijatnih mirisa unutar mašine.

Premeštanje uređaja

Ako uređaj mora biti pomeren, pokušajte da ga zadržite u uspravnom položaju. Ako je apsolutno neophodno, može se položiti na zadnju stranu.

Dihtunzi

Jedan od faktora koji dovode do stvaranja neprijatnih mirisa u mašini za pranje sudova jeste hrana koja ostane zarobljena u dihtunzima. Povremeno čišćenje vlažnom sunđerom sprečiće pojavu ovih mirisa.

⚠ UPOZORENJE



Opasnost od električnog udara

Isključite električno napajanje pre ugradnje mašine za pranje sudova. U suprotnom može doći do smrtnog ishoda ili električnog udara.

⚠ PAŽNJA

Ugradnju cevi i električne opreme treba da obavljaju profesionalci.

⚡ O povezivanju na napajanje

⚠ UPOZORENJE

Radi lične bezbednosti:

- Ne koristite produžni kabl niti adapter za ovaj uređaj.
- Ni pod kojim okolnostima ne rezite niti uklanjajte uzemljivački vodič sa napojnog kabla.

Električni zahtevi

Proverite nazivnu pločicu kako biste utvrdili nazivni napon i priključite mašinu za pranje sudova na odgovarajuće napajanje. Koristite odgovarajući osigurač od 10A/13A/16A, sporodelujući osigurač ili preporučeni prekidač, i obezbedite poseban strujni krug namenjen isključivo ovom uređaju.

Električno povezivanje

Uverite se da se napon i frekvencija napajanja podudaraju sa vrednostima navedenim na nazivnoj pločici. Utikač priključujte isključivo u ispravno uzemljenu električnu utičnicu. Ako utičnica na koju treba priključiti uređaj nije odgovarajuća za utikač, zamenite utičnicu umesto da koristite adaptere ili slične dodatke, jer oni mogu izazvati pregrevanje i opekotine.

⚠ Pre upotrebe se uverite da postoji ispravno uzemljenje.

Dovod i odvod vode

Priključivanje na hladnu vodu

Povežite dovodno crevo za hladnu vodu na navojeni priključak od 3/4 inča i uverite se da je čvrsto zategnuto. Ako su vodovodne cevi nove ili nisu korišćene duži vremenski period, pustite vodu da teče kako biste se uverili da je bistra.

Ova mera predostrožnosti je neophodna da bi se izbeglo zapušavanje ulaza za vodu i eventualno oštećenje uređaja.

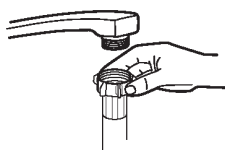

- Obično dovodno crevo



Sigurnosno dovodno crevo

O sigurnosnom dovodnom crevu

Sigurnosno dovodno crevo sastoji se od duplih zidova.

Sistem creva obezbeđuje automatsku zaštitu tako što blokira protok vode u slučaju pucanja dovodnog creva, odnosno kada se prostor između samog dovodnog creva i spoljnog, naboranog creva ispuni vodom.

UPOZORENJE

Crevo koje je povezano na česmu može pući ako je instalirano na istom vodovodnom vodu kao i mašina za pranje sudova. Ako vaša sudopera ima takvo crevo, preporučuje se da ono bude isključeno, a otvor začepljen.

Kako povezati sigurnosno dovodno crevo

1. Potpuno izvucite sigurnosno dovodno crevo iz pregrade za skladištenje koja se nalazi na zadnjem delu mašine za pranje sudova.
2. Zavrnite spojnice sigurnosnog dovodnog creva na česmu sa navojem od 3/4 inča.
3. Pre pokretanja mašine za pranje sudova, potpuno otvorite dovod vode.

Kako isključiti sigurnosno dovodno crevo

1. Isključite dovod vode.
2. Odvijte sigurnosno dovodno crevo sa česme.

Povezivanje odvodnih creva

Umetnite odvodno crevo u odvodnu cev prečnika najmanje 4 cm ili ga usmerite u sudoperu, vodeći računa da ne bude savijeno ili prignječeno. Visina odvodne cevi mora biti manja od 1000 mm. Slobodni kraj creva ne sme biti potopljen u vodu kako bi se sprečio povratni tok.

! Molimo vas da čvrsto učvrstite odvodno crevo u položaj A ili položaj B.

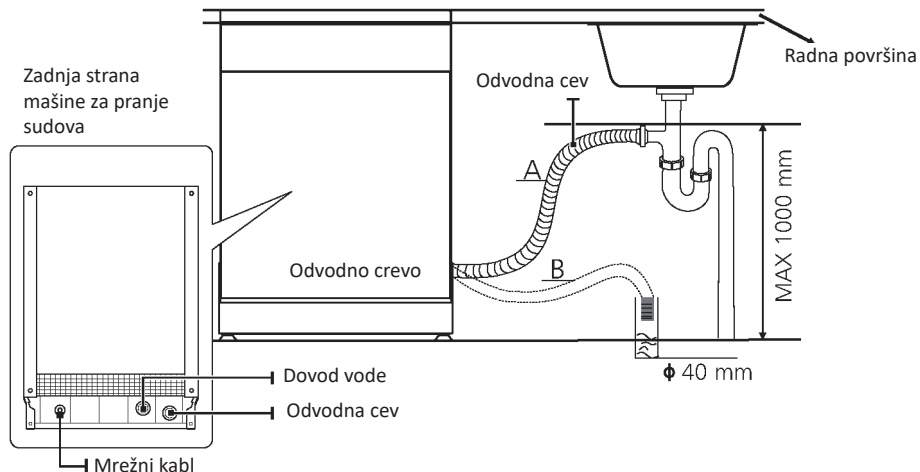

Kako ispustiti višak vode iz creva

Ako je priključak na odvodnu cev postavljen više od 1000 mm, višak vode može ostati u odvodnom crevu. Biće potrebno ispustiti tu vodu u posudu ili odgovarajući sud koji se drži ispod nivoa sudopere.

Odvod vode

Povežite odvodno crevo za vodu. Odvodno crevo mora biti pravilno postavljeno kako bi se izbeglo curenje vode. Uverite se da odvodno crevo nije savijeno niti spljošteno.

Produžno crevo

Ako vam je potrebno produžno odvodno crevo, vodite računa da koristite crevo iste vrste.

Ne sme biti duže od 4 metra, u suprotnom se može smanjiti efikasnost pranja mašine za pranje sudova.

Sifonsko povezivanje

Odvodni priključak mora biti na visini manjoj od 1000 mm (maksimalno) od dna mašine za pranje sudova.

Postavljanje uređaja

Postavite uređaj na željeno mesto. Zadnja strana treba da nalegne na zid iz njege, a bočne strane uz susedne elemente ili zidove. Mašina za pranje sudova opremljena je dovodnim i odvodnim crevima koja se mogu pozicionirati sa desne ili leve strane radi lakše i pravilne ugradnje.

Nivelisanje uređaja

Kada je uređaj postavljen za nivelisanje, visina mašine za pranje sudova može se podesiti podešavanjem šrafova na nogicama. U svakom slučaju, uređaj ne sme biti nagnut više od 2°.

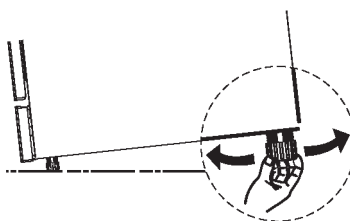

Samostalna ugradnja

Korak 1. Ugradnja između postojećih kuhinjskih elemenata

Visina mašine za pranje sudova, 845 mm, dizajnirana je tako da omogućava ugradnju između postojećih kuhinjskih elemenata iste visine u modernim ugradnim kuhinjama.

Laminirana gornja ploča uređaja ne zahteva posebnu negu, jer je otporna na toplotu, ogrebotine i mrlje.

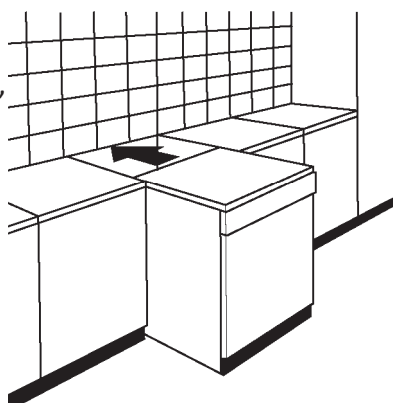

Korak 2. Ispod postojeće radne ploče

(Kada se ugrađuje ispod radne ploče)

U većini modernih ugradnih kuhinja postoji jedna jedinstvena radna ploča ispod koje su ugrađeni elementi i električni uređaji.

U tom slučaju uklonite gornju ploču mašine za pranje sudova odvrtanjem šrafova ispod zadnje ivice ploče (a).

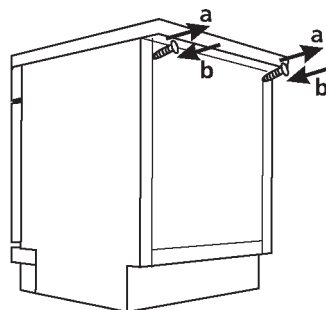

! Pažnja

Nakon uklanjanja gornje ploče, šrafove je potrebno ponovo zavrnuti ispod zadnje ivice ploče (b).

Odabir najbolje lokacije za mašinu za pranje sudova

Položaj ugradnje mašine za pranje sudova treba da bude u blizini postojećeg dovodnog i odvodnog creva, kao i utičnice za napajanje.

Ilustracije dimenzija elementa i položaja ugradnje mašine za pranje sudova.

1. Razmak između vrha mašine za pranje sudova i elementa treba da bude manji od 5 mm, a spoljašnja vrata poravnata sa kuhinjskim elementima.

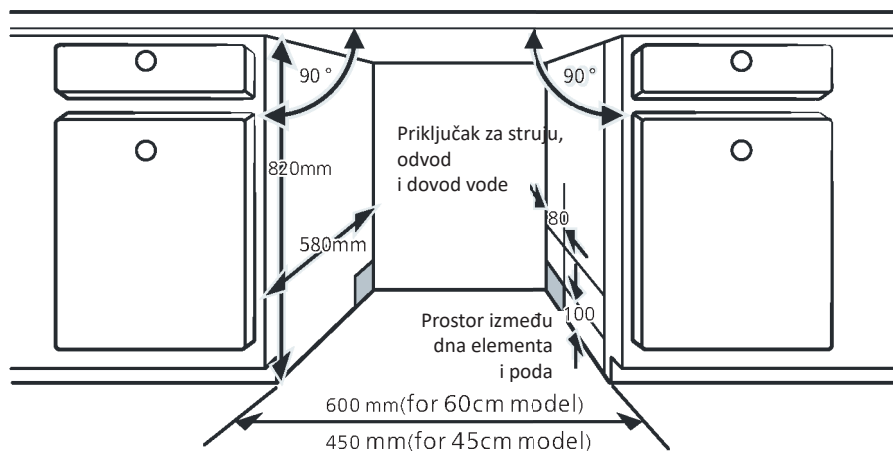

2. Ako je mašina za pranje sudova ugrađena u uglu kuhinjskog elementa, potrebno je obezbediti dovoljno prostora kada se vrata otvore.

NAPOMENA:

U zavisnosti od položaja električne utičnice, možda će biti potrebno da izrežete otvor na suprotnoj strani elementa.

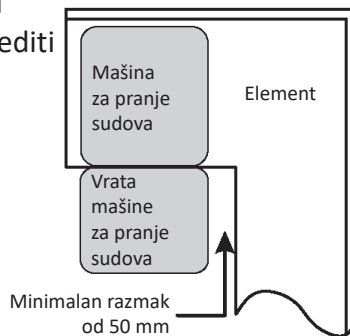

SAVETI ZA OTKLANJANJE KVAROVA

Pre pozivanja servisa

Pregled tabela na narednim stranama može vam uštedeti pozivanje servisa.

Problem	Mogući uzroci	Rešenje
Mašina za pranje sudova se ne pokreće	Osigurač je pregoreo ili je prekidač automatskog osigurača aktiviran.	Zamenite osigurač ili resetujte automatski prekidač. Isključite sve druge uređaje koji koriste isti strujni krug sa mašinom za pranje sudova.
	Napajanje nije uključeno.	Proverite da li je mašina za pranje sudova uključena i da li su vrata čvrsto zatvorena. Uverite se da je napojni kabl pravilno uključen u zidnu utičnicu.
	Nizak pritisak vode.	Proverite da li je dovod vode pravilno povezan i da li je voda uključena.
	Vrata mašine za pranje sudova nisu pravilno zatvorena.	Uverite se da su vrata pravilno zatvorena i zaključana.
Voda se ne izbacuje iz mašine za pranje sudova	Savijeno ili uhvaćeno odvodno crevo.	Proverite odvodno crevo.
	Filter je zapušten.	Proverite sistem filtera.
	Sudopera je zapušena.	Proverite sudoperu kako biste se uverili da voda pravilno otiče. Ako je problem u sudoperi koja ne otiče, možda će vam biti potreban vodoinstalater, a ne serviser za mašine za pranje sudova.
Pena u korpi	Pogrešan deterdžent.	Koristite isključivo specijalni deterdžent za mašine za pranje sudova kako biste izbegli stvaranje pene. Ako se to dogodi, otvorite mašinu i sačekajte da se pena povuče. Dodajte 1 litar hladne vode na dno mašine. Zatvorite vrata mašine, zatim odaberite bilo koji program pranja. U početku će mašina ispustiti vodu. Otvorite vrata nakon završetka ispusta i proverite da li je pena nestala. Po potrebi ponovite postupak.
	Prosuto sredstvo za ispiranje.	Prosuto sredstvo za ispiranje odmah obrišite.
Mrlje u unutrašnjosti kade	Možda je korišćen deterdžent sa bojom.	Proverite da deterdžent ne sadrži boju.
Beli sloj na unutrašnjoj površini	Minerali iz tvrde vode.	Za čišćenje unutrašnjosti koristite meku, vlažnu krpu sa deterdžentom za mašine za pranje sudova i nosite gumene rukavice. Nikada ne koristite drugo sredstvo za čišćenje osim deterdženta za mašine za pranje sudova, jer to može izazvati stvaranje pene.

Problem	Mogući uzroci	Šta uraditi
Na escajgu se pojavljuju tragovi rđe	Pogođeni predmeti nisu otporni na koroziju.	Izbegavajte pranje predmeta koji nisu otporni na koroziju u mašini za pranje sudova.
	Program nije pokrenut nakon dodavanja soli za mašinu. Tragovi soli su dospeli u ciklus pranja.	Uvek pokrenite program brzog pranja, bez posuđa u mašini i bez uključivanja Turbo funkcije (ako postoji), nakon dodavanja soli za mašinu za pranje sudova.
	Poklopac omekšivača je labav.	Proverite da li je poklopac omekšivača čvrsto zatvoren.
Kuckanje u mašini za pranje sudova	Prskalica udara o neki predmet u korpi.	Prekinite program i premestite predmete koji ometaju kretanje prskalice.
Zveckanje u mašini za pranje sudova	Predmeti posuđa su labavi u mašini za pranje sudova.	Prekinite program i ponovo rasporedite posuđe.
Kuckanje u vodovodnim cevima	Ovo može biti uzrokovano instalacijom na licu mesta ili presekom cevi.	Ovo nema uticaja na rad mašine za pranje sudova. Ako imate nedoumica, obratite se kvalifikovanom vodoinstalateru.
Posuđe nije čisto	Posuđe nije pravilno postavljeno.	Pogledajte DEO II „Priprema i slaganje posuđa“.
	Program nije bio dovoljno snažan.	Izaberite intenzivniji program.
	Nije dozirano dovoljno deterdženta.	Koristite više deterdženta ili promenite deterdžent.
	Predmeti blokiraju kretanje prskalice.	Rasporedite predmete tako da se prskalica može slobodno okretati.
	Kombinacija filtera na dnu kabine za pranje nije čista ili nije pravilno postavljena. To može dovesti do zapušnja mlaznica prskalice.	Očistite i/ili pravilno postavite filter. Očistite mlaznice prskalice.

Problem	Mogući uzroci	Šta uraditi
Zamućenje na staklenom posuđu.	Kombinacija meke vode i previše deterdženta.	Koristite manje deterdženta ako imate meku vodu i izaberite kraći ciklus za pranje staklenog posuđa kako biste ga temeljno očistili.
Bele mrlje se pojavljuju na posuđu i čašama.	Područje sa tvrdom vodom može izazvati pojavu kamenca.	Proverite podešavanja omekšivača vode ili nivo napunjenosti posude za so.
Crne ili sive tragovi na posuđu.	Aluminijumski pribor trljao se o posuđe.	Koristite blago abrazivno sredstvo za čišćenje da uklonite te tragove.
Deterdžent je ostao u dozireru	Posuđe blokira pregrade dozirera deterdženta.	Ponovo pravilno poredajte posuđe.
Posuđe se ne suši	Neppravilno punjenje.	Koristite rukavice ako se na posuđu mogu naći ostaci deterdženta, kako biste izbegli iritacije kože.
	Posuđe je izvađeno previše rano.	Ne praznite mašinu za pranje sudova odmah nakon završetka pranja. Blago otvorite vrata kako bi para mogla da izađe. Počnite da praznite mašinu tek kada je posuđe jedva mlako na dodir.
	Izabran je pogrešan program.	Kod kratkih programa temperatura pranja je niža. To takođe smanjuje učinak čišćenja. Izaberite program sa dužim vremenom pranja.
	Upotreba escajga sa niskokvalitetnim premazom.	Otežano je oticanje vode kod ovih predmeta. Escajg ili posuđe ovog tipa nisu pogodni za pranje u mašini za pranje sudova.

UPOZORENJE

Samostalna ili neprofesionalna popravka može predstavljati ozbiljan rizik po bezbednost korisnika uređaja i uticati na garanciju.

Dostupnost rezervnih delova

Sedam godina nakon stavljanja poslednje jedinice modela na tržište:

Motor, pumpa za cirkulaciju i odvod, grejači i grejna tela, uključujući toplotne pumpe (pojedinačno ili u kompletu), cevovodi i prateća oprema uključujući sve creva, ventile, filtere i aqua stopove, strukturni i unutrašnji delovi povezani sa vratima (pojedinačno ili u kompletu), štampane ploče, elektronski displeji, prekidači pritiska, termostati i senzori, softver i firm-ware uključujući softver za resetovanje.

Deset godina nakon stavljanja poslednje jedinice modela na tržište:
 Šarke vrata i dihtunzi, drugi dihtunzi, prskalice, odvodni filteri, unutrašnje korpe i plastični prateći delovi poput korpi i poklopaca.

PUNJENJE KORPI U SKLADU SA EN60436:

Punjenje mašine za pranje sudova do pune kapaciteta doprinosi uštedi energije i vode.

1. Gornja korpa:

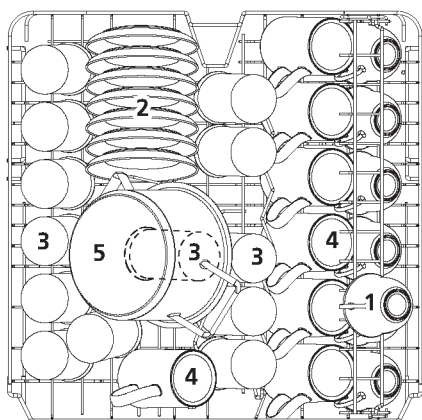

Broj	Stavka
1	Šolje
2	Tacne
3	Čaše
4	Šolje za kafu
5	Mala šerpa

2. Donja korpa:

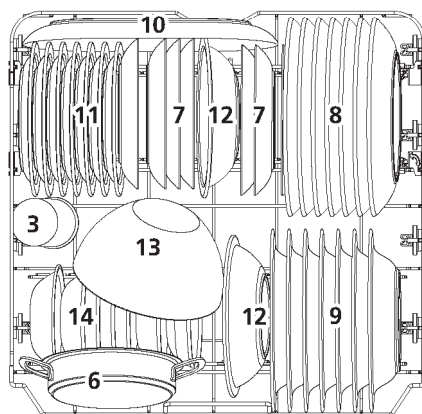

Broj	Stavka
6	Posuda za rernu
7	Desertni tanjiri
8	Tanjiri za večeru
9	Tanjiri za supu
10	Ovalna tacna
11	Melaminski desertni tanjiri
12	Melaminske činije
13	Staklena činija
14	Posudice za desert

2. Korpa za pribor:

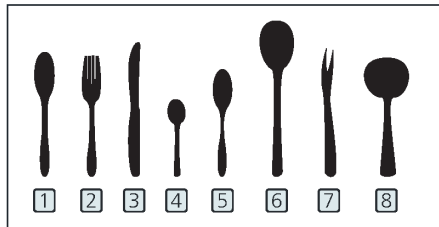
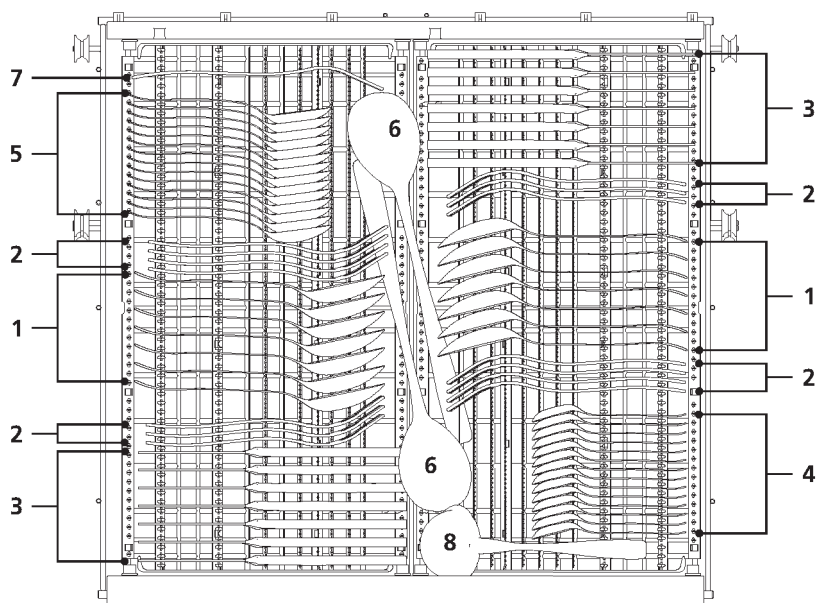

Informacije za testove uporedivosti u skladu sa EN60436

Kapacitet: 14 kompleta posuđa

Položaj gornje korpe: donji položaj

Program: ECO

Podешavanje sredstva za

ispiranje: Maksimalno

Podешavanje omekšivača: H3

Broj	Stavka
1	Kašike za supu
2	Viljuške
3	Noževi
4	Kašičice za čaj
5	Kašike za desert
6	Kašika za serviranje
7	Viljuške za serviranje
8	Kutlače za sos

Saveti za korišćenje police za pribor

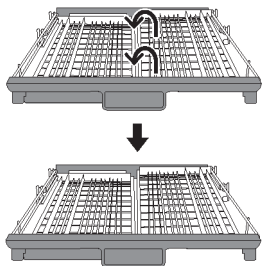

Podignite desnu korpu nagore, dok su obe, leva i desna korpa, postavljene ravno.

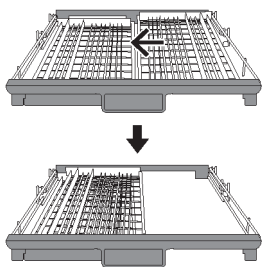

Premestite desnu korpu sa desne na levu stranu, tako da se dve korpe preklapaju.

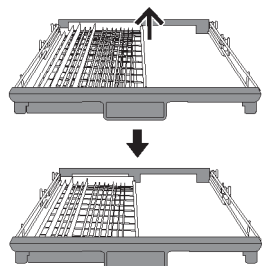

Uklonite desnu korpu sa tave, ostaje samo leva korpa.



SRB

MAŠINA ZA PRANJE SUDOVA / UPUTSTVO ZA UPOTREBU
DEO II: Posebna verzija

LC147617E
LCS147617E

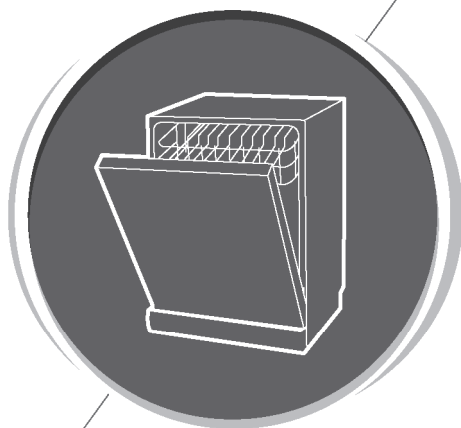

**Molimo vas da pažljivo pročitate ovo uputstvo
pre upotrebe mašine za pranje sudova i
sačuvate ga za buduću upotrebu.**

SADRŽAJ

KORIŠĆENJE MAŠINE ZA PRANJE SUDOVA	79
Upravljačka tabla	79
Omekšivač vode	81
Priprema i slaganje posuđa	82
Funkcija sredstva za ispiranje i deterdženta	85
Punjenje posude za sredstvo za ispiranje	87
Punjenje dozera deterdženta	88
IZBOR PROGRAMA	88
Tabela ciklusa pranja	88
Ušteda energije	90
Pokretanje programa	90
Promena programa tokom ciklusa	90
Zaboravili ste da dodate posudu?	91
KODOVI GREŠAKA	91
TEHNIČKE INFORMACIJE	92

NAPOMENA:

- Ako problem ne možete da rešite sami, obratite se profesionalnom serviseru.
- Proizvođač, prateći politiku stalnog razvoja i unapređenja proizvoda, može izvršiti izmene bez prethodne najave.
- Ako je uputstvo izgubljeno ili zastarelo, možete zatražiti novo od proizvođača ili ovlašćenog prodavca.

BRZI VODIČ ZA KORISNIKA

Molimo vas da pročitate odgovarajući sadržaj u uputstvu za upotrebu za detaljan način rukovanja.

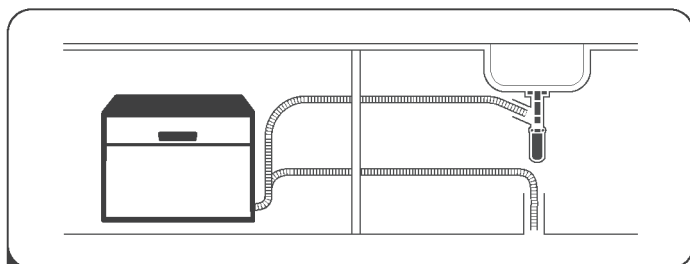

- 1 Ugradite mašinu za pranje sudova
(Molimo vas da proverite odeljak 5 „**UPUTSTVO ZA UGRADNJU**“ iz **DELA I: Opšta verzija.**)



- 2 Uklonite veće ostatke sa posuđa.
Izbegavajte prethodno ispiranje.

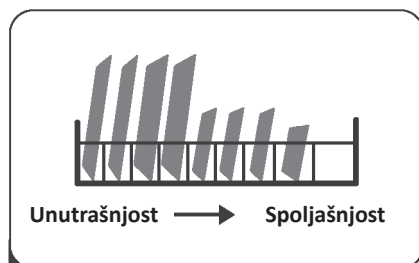

- 3 Punjenje korpi.

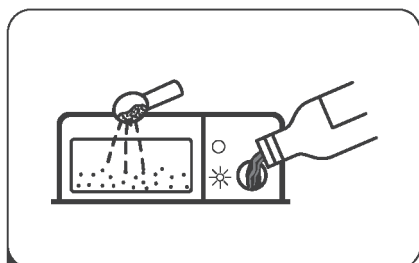

- 4 Napunite dozer deterdžentom i sredstvom za ispiranje.



- 5 Odaberite odgovarajući program i pokrenite mašinu za pranje sudova.

Upravljačka tabla

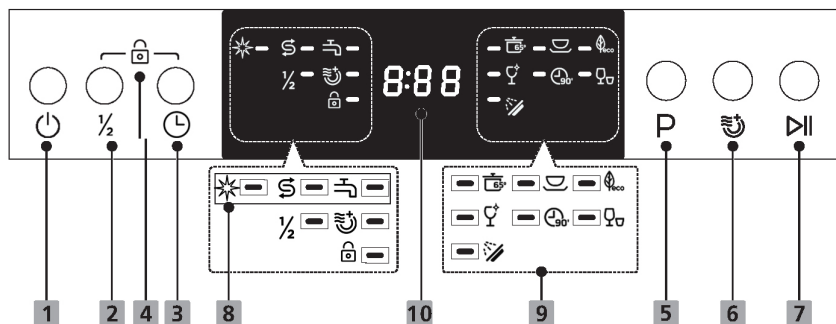











Rukovanje (taster)

1 Uključivanje	Pritisnite ovo dugme da uključite mašinu za pranje sudova.
2 Pola punjenja	Kada imate približno polovinu ili manje od punog kapaciteta posuđa za pranje, možete izabrati ovu funkciju kako biste uštedeli energiju i vodu. (Može se koristiti samo uz programe Intenzivni, Univerzalni, ECO, Staklo, 90 min.)
3 Odlaganje	Pritisnite dugme Odlaganje da povećate vreme odloženog starta. Ciklus se može odložiti do 24 sata, u jednogodišnjim koracima. Nakon podešavanja vremena odlaganja, pritisnite dugme Start/Pause da pokrenete program.
4 Dečija zaštita	Ova opcija omogućava zaključavanje dugmadi na kontrolnoj tabli, tako da deca ne mogu slučajno pokrenuti mašinu za pranje sudova pritiskanjem dugmadi na panelu. Aktivno ostaje samo dugme za uključivanje. Da biste zaključali ili otključali dugmad na kontrolnoj tabli, pritisnite i držite dugme Odlaganje + dugme Pola punjenja istovremeno 3 sekunde.
5 Program	Pritisnite ovo dugme da izaberete odgovarajući program pranja — indikator programa će se uključiti.
6 Dodatno sušenje	Za pranje veoma prljavog, teško uklonjivog posuđa. (Može se koristiti samo uz programe Intenzivni, Univerzalni, ECO, Staklo, 90 min.) Kada pritisnete ovo dugme, odgovarajući indikator će se uključiti.

7 Start/Pause	Pritisnite dugme da pokrenete izabrani program pranja ili da pauzirate program koji je u toku.
---------------	--

Displej

8 Upozoravajući indikator	<p> Sredstvo za ispiranje Ako je indikator „☼“ uključen, to znači da je u mašini za pranje sudova nisak nivo sredstva za ispiranje i da ga je potrebno dopuniti.</p> <p> So Ako je indikator „\$“ uključen, to znači da je u mašini za pranje sudova nisak nivo soli i da je potrebno dopuniti je.</p> <p> Slavina za vodu Ako je indikator „☰“ uključen, to znači da voda ne dopire do mašine za pranje sudova.</p>
9 Indikator programa	<p> Intenzivni Za najteže zaprljano posuđe i uobičajeno zaprljane šerpe, tiganje, tanjire itd. sa osušenim ostacima hrane.</p> <p> Univerzalni Za uobičajeno zaprljano posuđe, kao što su šerpe, tanjiri, čaše i blago zaprljani tiganji.</p> <p> EKO Ovo je standardni program, pogodan za pranje umereno zaprljanog posuđa i predstavlja najefikasniji program u pogledu kombinovane potrošnje energije i vode za ovu vrstu posuđa.</p> <p> Staklo Za blago zaprljano posuđe i staklo.</p> <p> 90 min Za uobičajeno zaprljane sudove kojima je potrebno brzo pranje.</p> <p> Brzi program Kraći program za blago zaprljano posuđe kojem nije potrebno sušenje.</p> <p> Potapanje Za ispiranje posuđa koje planirate da operete kasnije tokom dana.</p>
10 Ekran	8:88 Za prikaz preostalog vremena programa i vremena odloženog starta,

Omekšivač vode

Omekšivač vode mora se ručno podesiti pomoću dugmeta za tvrdoću vode. Omekšivač je dizajniran da uklanja minerale i soli iz vode, koji bi mogli negativno uticati na rad uređaja. Što više minerala sadrži voda, to je voda tvrđa. Omekšivač treba podesiti u skladu sa tvrdoćom vode u vašem području. Vaša lokalna vodovodna služba može vam dati informacije o tvrdoći vode u vašem kraju.

Podešavanje potrošnje soli

Mašina za pranje sudova omogućava podešavanje količine soli koja se koristi u zavisnosti od tvrdoće vode. Ovo je namenjeno optimizaciji i prilagođavanju nivoa potrošnje soli.

Molimo vas da sledite korake u nastavku za podešavanje potrošnje soli:

1. Zatvorite vrata i uključite uređaj;
2. U roku od 60 sekundi nakon uključivanja uređaja, držite dugme „Program“ duže od 5 sekundi da biste ušli u režim podešavanja omekšivača vode;
3. Ponovo pritisnite dugme „Program“ da odaberete odgovarajuću postavku prema vašem lokalnom okruženju, postavka će se menjati u sledećem redosledu:
H3->H4->H5->H6->H1->H2->H3;
4. Ako nema daljih radnji u roku od 5 sekundi, ili pritisnite dugme „Power“ da završite podešavanje i izađete iz režima podešavanja.

TVRDOĆA VODE				Nivo omekšivača vode	Regeneracija se obavlja nakon svakih X programskih ciklusa ¹⁾	Potrošnja soli (gram/ciklus)
Nemačka °dH	Francuska °fH	Britanska °Clarke	Mmol/l			
0 - 5	0 - 9	0 - 6	0 - 0.94	H1	Bez regeneracije	0
6 - 11	10 - 20	7 - 14	1.0 - 2.0	H2	10	9
12 - 17	21 - 30	15 - 21	2.1 - 3.0	H3	5	12
18 - 22	31 - 40	22 - 28	3.1 - 4.0	H4	3	20
23 - 34	41 - 60	29 - 42	4.1 - 6.0	H5	2	30
35 - 55	61 - 98	43 - 69	6.1 - 9.8	H6	1	60

¹⁾dH=1.25 °Clarke=1.78 °fH=0.178mmol/l

Fabrčko podešavanje: H3

1) Svaki ciklus sa regeneracijom troši dodatnih 2,0 litara vode, potrošnja energije se povećava za 0,02 kWh, a trajanje programa se produžava za 4 minuta.



Molimo vas da proverite odeljak 3 „Punjenje soli u omekšivač“ u DELOVU I: Opšta verzija, ako vaša mašina za pranje sudova nema so.

NAPOMENA:

Ako vaš model nema omekšivač vode, možete preskočiti ovaj odeljak.

Omekšivač vode

Tvrdoća vode varira od mesta do mesta. Ako se u mašini za pranje sudova koristi tvrda voda, na posuđu i priboru će se formirati naslage.

Uređaj je opremljen posebnim omekšivačem koji koristi posudu za so posebno dizajniranu da uklanja kamenac i minerale iz vode.

Priprema i slaganje posuđa

- Razmotrite kupovinu pribora koji je označen kao pogodan za pranje u mašini za sudove.
- Za određene predmete odaberite program sa što nižom temperaturom.
- Da biste izbegli oštećenja, nemojte odmah vaditi čaše i pribor iz mašine nakon završetka programa.

Za pranje sledećeg pribora/posuđa

Nisu pogodni

- Pribor sa drvenim, rog, porculanskim ili perlama od majčine školjke na drškama
- Plastični predmeti koji nisu otporni na toplotu
- Stari pribor sa zalemljenim delovima koji nisu otporni na temperaturu
- Spojeni komadi pribora ili posuđa
- Predmeti od kositra ili bakra
- Kristalne čaše

- Čelični predmeti podložni rđanju
- Drveni pladnjevi
- Predmeti od sintetičkih vlakana

Ograničene su pogodnosti

- Neki tipovi čaša mogu postati mutni nakon velikog broja pranja
- Srebrni i aluminijumski delovi imaju tendenciju da promene boju tokom pranja
- Glazirane šare mogu izbledeti ako se često peru u mašini

Preporuke za slaganje mašine za pranje sudova

Ostrugajte sve veće ostatke hrane. Omekšajte ostatke zagorele hrane u posudama. Nije potrebno prethodno ispiranje posuđa pod tekućom vodom.

Za najbolje performanse mašine za pranje sudova, pridržavajte se sledećih smernica za slaganje.

(Funkcije i izgled korpi i korpi za pribor mogu se razlikovati od vašeg modela.)

Postavite predmete u mašinu na sledeći način:

- Predmeti poput šolja, čaša, lonaca/šerpi itd. moraju biti okrenuti na dole.
- Zakrivljeni predmeti ili oni sa udubljenjima treba da budu postavljeni pod kosinom tako da voda može da otiče.
- Sav pribor treba biti stabilno postavljen i ne sme se prevrnuti.
- Svi predmeti treba da budu postavljeni tako da se prskalice mogu slobodno okretati tokom pranja.
- Prazni predmeti poput šolja, čaša, šerpi itd. treba da budu postavljeni otvoreno na dole kako voda ne bi ostala u posudi ili dubokom dnu.
- Tanjiri i pribor ne smeju biti postavljeni jedan unutar drugog niti prekrivati jedan drugog.
- Da biste izbegli oštećenja, čaše ne smeju dodirivati jedna drugu.
- Gornja korpa je dizajnirana za držanje delikatnijeg i lakšeg posuđa, poput čaša, šolja za kafu i čaj.
- Noževi sa dugim oštricama postavljeni uspravno predstavljaju potencijalnu opasnost!
- Dugi i/ili oštri predmeti pribora, poput noževa za sečenje mesa, moraju biti postavljeni horizontalno u gornjoj korpi.
- Molimo vas da ne pretrpavate mašinu za pranje sudova. Ovo je važno za dobre rezultate i razumnu potrošnju energije.

NAPOMENA:

Veoma mali predmeti ne bi trebalo da se peru u mašini za pranje sudova jer lako mogu ispasti iz korpe.

Uklanjanje posuđa

Da biste sprečili kapanje vode sa gornje korpe u donju korpu, preporučujemo da prvo ispraznite donju korpu, a zatim gornju korpu.

UPOZORENJE



Predmeti će biti vrući! Da biste sprečili oštećenja, nemojte vaditi čaše i pribor iz mašine za pranje sudova oko 15 minuta nakon završetka programa.

Punjenje korpe

Gornja korpa je dizajnirana za držanje delikatnijeg i lakšeg posuđa, poput čaša, šolja i tacni za kafu i čaj, kao i tanjira, malih činija i plitkih šerpi (pod uslovom da nisu previše zaprljani). Postavite posuđe i šerpe tako da ih mlaz vode ne pomera.



Punjenje korpe

Preporučujemo da veće i teže predmete, te predmete koje je teže očistiti, stavite u donju korpu: poput lonaca, šerpi, poklopaca, servirnih posuda i činija, kao što je prikazano na slici ispod. Poželjno je postaviti servirne posude i poklopce sa strane korpi kako se ne bi ometalo okretanje gornje prskalice. Maksimalni prečnik tanjira koji se postavljaju ispred dozera deterdženta je 19 cm, kako ne bi ometali njegovo otvaranje.

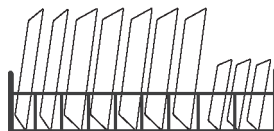

Punjenje korpe za pribor

Pribor za jelo treba postaviti u korpu za pribor odvojeno, na odgovarajuće pozicije. Izbegavajte slaganje pribora jedan u drugi kako biste sprečili nedovoljnu efikasnost pranja.

⚠ UPOZORENJE



Nemojte dozvoliti da bilo koji predmet viri kroz dno. Uvek postavljajte oštre predmete sa oštricama okrenutim nadole!



Za najbolji efekat pranja, molimo vas da korpe složite u skladu sa standardnim opcijama slaganja u poslednjem odeljku DELOVA I: Opšta verzija.

Funkcija sredstva za ispiranje i deterdženta

Sredstvo za ispiranje oslobađa se tokom završnog ispiranja kako bi se sprečilo formiranje kapljica vode na posuđu, što može ostaviti mrlje i tragove. Takođe poboljšava sušenje jer omogućava vodi da otječe sa posuđa. Vaša mašina za pranje sudova je dizajnirana za upotrebu tečnih sredstava za ispiranje.

⚠ UPOZORENJE

Koristite isključivo sredstvo za ispiranje namenjeno mašinama za pranje sudova. Nikada ne puniti dozer sredstva za ispiranje drugim supstancama (npr. sredstvom za čišćenje mašine, tečnim deterdžentom), jer bi to oštetilo uređaj.

Kada dopuniti dozer sredstva za ispiranje

Osim ako se lampica upozorenja za sredstvo za ispiranje () na upravljačkoj tabli ne uključuje, količinu možete proceniti po boji optičkog pokazivača nivoa koji se nalazi pored poklopca. Kada je posuda za sredstvo za ispiranje puna, pokazivač je potpuno tamne boje. Veličina tamnog kružića se smanjuje kako sredstvo opada. Nikada ne treba dozvoliti da nivo sredstva za ispiranje bude manji od 1/4 pune posude.

Kako sredstvo za ispiranje opada, veličina crnog kružića na pokazivaču nivoa menja se, kao što je prikazano ispod.

Puno 3/4 puno 1/2 puno 1/4 puno Prazno

Funkcija deterdženta

Hemijski sastojci koji čine deterdžent neophodni su za uklanjanje, razbijanje i odvođenje svih nečistoća iz mašine za pranje sudova. Većina komercijalnih deterdženata odgovarajućeg kvaliteta je pogodna za ovu svrhu.

UPOZORENJE

- Pravilna upotreba deterdženta

Koristite isključivo deterdžent specijalno namenjen za mašine za pranje sudova. Čuvajte deterdžent svežim i suvim. Nemojte puniti dozer deterdženta dok niste spremni da pokrenete mašinu za pranje sudova.



**Deterdžent za mašinu za pranje sudova je korozivan!
Držite deterdžent van domašaja dece.**

Punjenje posude za sredstvo za ispiranje

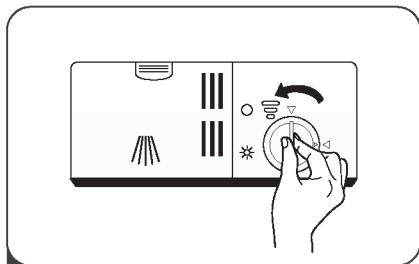

- 1 Uklonite poklopac posude za sredstvo za ispiranje tako što ćete ga okrenuti suprotno od smera kazaljke na satu.

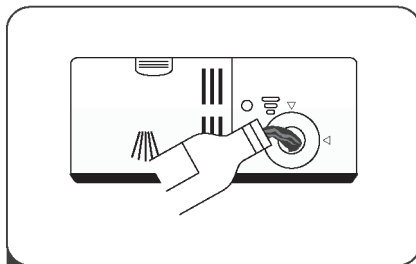

- 2 Pažljivo sipajte sredstvo za ispiranje u dozer, pazeći da ne dođe do preliivanja.

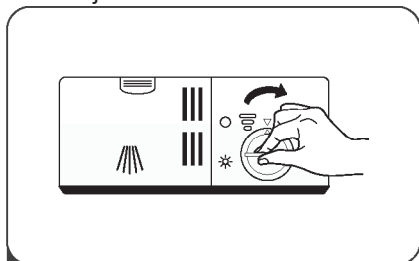

- 3 Zatvorite poklopac posude za sredstvo za ispiranje tako što ćete ga okrenuti u smeru kazaljke na satu.

NAPOMENA:

Prosuto sredstvo za ispiranje obrišite upijajućom krpom kako biste izbegli prekomerno stvaranje pene tokom narednog pranja.

Podešavanje posude za sredstvo za ispiranje

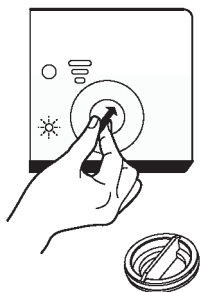

Uklonite poklopac posude za sredstvo za ispiranje. Okrenite dugme pokazivača nivoa sredstva na željeni broj. Što je broj veći, to više sredstva za ispiranje koristi mašina za pranje sudova. Ako posuđe nije pravilno osušeno ili su na njemu mrlje, povećajte broj na sledeći veći nivo dok posuđe ne bude bez mrlja. Smanjite broj ako se na posuđu pojavljuju lepljive beličaste mrlje ili plavičasti sloj na čašama ili oštricama noževa.

Punjenje dozirera deterdženta

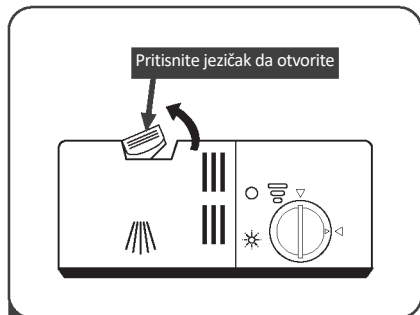

- 1 Pritisnite jezičak za otpuštanje na dozireru deterdženta da biste otvorili poklopac.

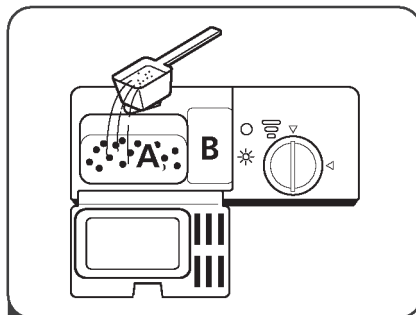

- 2 Dodajte deterdžent u veći pregradak (A) za glavno pranje. Za jače zaprljano posuđe dodajte malo deterdženta i u manji pregradak (B), koji će se otpustiti tokom predpranja.

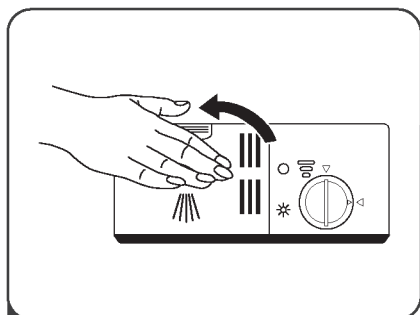

- 3 Zatvorite poklopac i pritisnite ga dok se ne zaključa na svoje mesto.

💡 **NAPOMENA:**







Molimo vas da se pridržavate preporuka proizvođača navedenih na pakovanju deterdženta.

Tabela ciklusa pranja

Tabela u nastavku prikazuje koji su programi najpogodniji u zavisnosti od nivoa ostataka hrane na posuđu i koliko deterdženta je potrebno. Takođe prikazuje različite informacije o programima.

Vrednosti potrošnje i trajanje programa su samo informativni, osim za EKO program.

(●) Označava da program koristi sredstvo za ispiranje u poslednjem ciklusu ispiranja.

Program	Opis ciklusa	Deterdžent Predpranje/ Glavno pranje	Vreme trajanja (min)	Energija (kWh)	Voda (L)	Sredstvo za ispiranje
 Intenzivni	Predpranje (50°C) Pranje (65°C) Ispiranje Ispiranje Ispiranje (65°C) Sušenje	$\frac{4/18g}{1 \text{ or } 2 \text{ tabs}}$	205	1.621	17.8	●
 Univerzalni	Predpranje (45°C) Pranje (55°C) Ispiranje Ispiranje (65°C) Sušenje	$\frac{4/18g}{1 \text{ or } 2 \text{ tabs}}$	175	1.302	14.3	●
 Eco (*EN 60436)	Pranje (45°C) Ispiranje Ispiranje (60°C) Sušenje	$\frac{22g}{1 \text{ or } 2 \text{ tabs}}$	220	0.951	11.0	●
 Staklo	Predpranje Pranje (50°C) Ispiranje Ispiranje (65°C) Sušenje	$\frac{4/18g}{1 \text{ or } 2 \text{ tabs}}$	120	1.100	14.3	●
 90 min	Pranje (60°C) Ispiranje Ispiranje (65°C) Sušenje	$\frac{22g}{1 \text{ tab}}$	90	1.100	11.7	●
 Brzi program	Pranje (50°C) Ispiranje Ispiranje (45°C)	$\frac{20g}{1 \text{ tab}}$	30	0.751	11.2	○
 Potapanje	Predpranje	/	15	0.020	4.1	○

NAPOMENA:

ECO EKO program je pogodan za pranje umereno zaprljanog posuđa i, za ovu namenu, predstavlja energetska i vodno najefikasniji program. On se koristi za procenu usklađenosti sa zakonodavstvom EU o ekodizajnu.

Ušteda energije

1. Predpranje posuđa dovodi do povećane potrošnje vode i energije i nije preporučljivo.
2. Pranje posuđa u kućnoj mašini za pranje sudova obično troši manje energije i vode tokom upotrebe nego ručno pranje, pod uslovom da se mašina koristi u skladu sa uputstvima.

Pokretanje programa

1. Izvucite korpu, ubacite posuđe i vratite je nazad.
2. Sipajte deterdžent.
3. Uključite kabl u utičnicu. Informacije o napajanju nalaze se na poslednjoj strani „Informacionog lista proizvoda“. Proverite da li je dovod vode otvoren pod punim pritiskom.
4. Zatvorite vrata i pritisnite dugme Power da uključite mašinu.
5. Izaberite program — signalna lampica će se upaliti. Zatim pritisnite dugme Start/Pause, i mašina za pranje sudova će započeti ciklus.

Promena programa tokom ciklusa

Program može biti promenjen samo ako je radio kratko vreme; u suprotnom, deterdžent je možda već oslobođen ili je voda sa deterdžentom već ispuštena. Ako je to slučaj, mašinu je potrebno resetovati i ponovno napuniti dozirer deterdženta. Da biste resetovali mašinu, sledite sledeća uputstva:

1. Pritisnite dugme Start/Pause da pauzirate pranje.
2. Držite pritisnuto dugme Program duže od tri sekunde da biste ušli u režim odabira programa.
3. Pritiskom na dugme Program izaberite željeni program.
4. Pritisnite dugme Start/Pause — mašina će nastaviti sa radom nakon 10 sekundi.

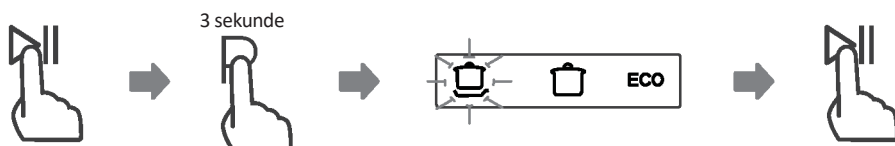

Zaboravili ste da dodate posuđe?

Zaboravljeno posuđe možete dodati u bilo kom trenutku pre otvaranja dozirera deterdženta. Ako je to slučaj, sledite uputstva u nastavku:

1. Pritisnite dugme Start/Pause da pauzirate pranje.
2. Sačekajte 5 sekundi, a zatim otvorite vrata.
3. Dodajte zaboravljeno posuđe.
4. Zatvorite vrata.
5. Pritisnite dugme Start/Pause nakon 10 sekundi — mašina za pranje sudova će početi sa radom.

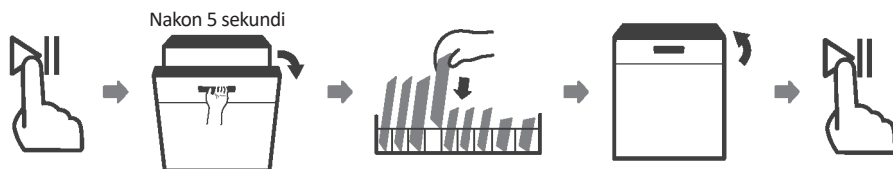

UPOZORENJE



Opasno je otvarati vrata tokom ciklusa, jer vas vrela para može opeći.

KODOVI GREŠAKA

Kodovi	Značenja	Mogući uzroci
E1	Duže vreme punjenja.	Slavina nije otvorena, ili je dovod vode ograničen, ili je pritisak vode suviše nizak.
E3	Ne dostizanje potrebne temperature.	Neispravnost grejnog elementa.
E4	Prelivanje.	Neki deo mašine za pranje sudova propušta.
E8	Neispravna orijentacija razvodnog ventila.	Prekid strujnog kola ili kvar razvodnog ventila.
Ed	Neuspešna komunikacija između glavne upravljačke ploče i upravljačke ploče displeja.	Prekid strujnog kola ili oštećenje kablova za komunikaciju.

⚠ UPOZORENJE

- Ako dođe do preliivanja, isključite glavni dovod vode pre pozivanja servisa.
- Ako se u donjoj posudi nalazi voda zbog prepunjavanja ili manjeg curenja, vodu treba ukloniti pre ponovnog pokretanja mašine.
- Ako se pojavi šifra greške koja se ne može rešiti, obratite se profesionalnom serviseru.

TEHNIČKE INFORMACIJE

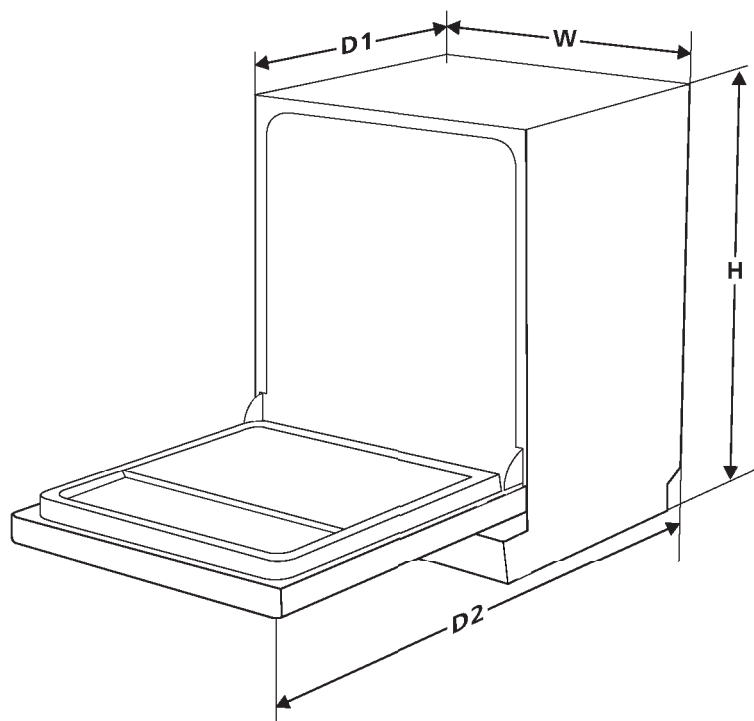

Visina (H)	845 mm
Širina (W)	598 mm
Dubina (D1)	600 mm (sa zatvorenim vratima)
Dubina (D2)	1175 mm (sa otvorenim vratima pod uglom od 90°)

Informacioni list o proizvodu (EN 60436)

Ime ili robna marka dobavljača: VOX ELECTRONICS

Adresa dobavljača ^(b): ERG doo, Radnička 11, 22310 Šimanovci, Srbija

Identifikator modela: LC147617E LCS147617E

Opšti parametri proizvoda:

Parametar	Vrednost	Parametar	Vrednost	
Nazivni kapacitet ^(a) (ps)	14	Dimenzije u cm	Visina	85
			Širina	60
			Dubina	60
EEl ^(a)	5,9	Klasa energetske efikasnosti ^(a)	F ^(c)	
Indeks učinka čišćenja ^(a)	1,25	Indeks učinka sušenja ^(a)	1,065	
Potrošnja energije u kWh [po ciklusu], na osnovu eko programa sa dovodom hladne vode. Stvarna potrošnja energije zavisiće od načina korišćenja uređaja.	0,951	Potrošnja vode u litrima [po ciklusu], na osnovu eko programa. Stvarna potrošnja vode zavisiće od načina korišćenja uređaja i od tvrdoće vode.	1,0	
Trajanje programa ^(a) (č:min)	3:40	Tip	Samostojeći	
Vazдушna akustička buka emisija ^(a) (dB(A) u odnosu na 1 pW)	49	Klasa emisije vazdušnog akustičkog buke ^(a)	C ^(c)	
Isključen režim (W)	0,9	Režim pripravnosti (W)	N/A	
Odloženi start (W) (ako je primenljivo)	1,00	Mrežni režim pripravnosti (W) (ako je primenljivo)	N/A	

Minimalno trajanje garancije koju nudi dobavljač ^(b): 24 meseca

Dodatne informacije:

Veb-link ka veb-sajtu dobavljača, na kojem se nalaze informacije iz tačke 6 Aneksa II Uredbe Komisije (EU) 2019/2022 ^(l) ^(b): www.voxelectronics.com

^(a) za eko program.

^(b) izmene ovih stavki ne smatraju se relevantnim za potrebe stava 4 člana 4 Uredbe (EU) 2017/1369.

^(c) ako baza podataka o proizvodima automatski generiše konačan sadržaj ovog polja, dobavljač ne treba da unosi ove podatke.

^(l) Uredba Komisije (EU) 2019/2022 od 1. oktobra 2019. godine, kojom se utvrđuju zahtevi ekološkog dizajna za kućne mašine za pranje sudova u skladu sa Direktivom 2009/125/EZ Evropskog parlamenta i Saveta, kojom se menja Uredba Komisije (EZ) br. 1275/2008 i stavlja van snage Uredba Komisije (EU) br. 1016/2010 (videti stranu 267 ovog Službenog glasnika).



HRV

PERILICA POSUĐA / UPUTE ZA UPORABU

DIO I: Opća verzija

LC147617E

LCS147617E

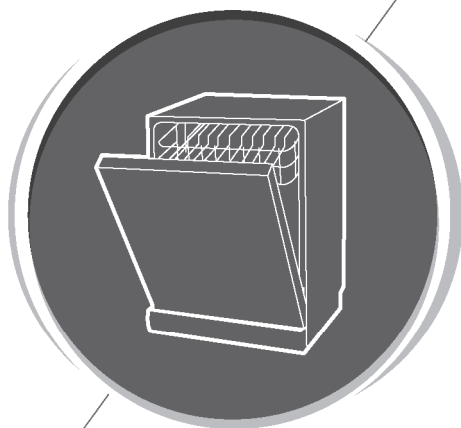

**Prije upotrebe perilice posuđa pažljivo
pročitajte ovaj priručnik i sačuvajte ga za
buduću upotrebu**

SADRŽAJ

SIGURNOSNE INFORMACIJE	97
PREGLED PROIZVODA	100
UPORABA PERILICE POSUĐA	101
Dodavanje soli u omekšivač	101
Savjeti za slaganje posuđa u košare	103
ODRŽAVANJE I ČIŠĆENJE	105
Vanjsko održavanje	105
Unutarnje održavanje	105
Održavanje perilice posuđa	107
UPUTE ZA INSTALACIJU	109
O priključenju na električnu mrežu	109
Opskrba vodom i odvod	110
Povezivanje odvodnih crijeva	111
Postavljanje uređaja	112
Samostojeća instalacija	112
SAVJETI ZA RJEŠAVANJE PROBLEMA	115
Dostupnost rezervnih dijelova	117
POSLOŽITE KOŠARE	118
Savjeti za uporabu držača pribora za jelo	120

NAPOMENA:

- Pregledavanje odjeljka “Savjeti za rješavanje problema” pomoći će vam da sami riješite neke uobičajene probleme.
- Ako ne možete sami riješiti probleme, zatražite pomoć od kvalificiranog tehničara.
- Proizvođač, u skladu s politikom stalnog razvoja i ažuriranja proizvoda, može izvršiti izmjene bez prethodne najave.
- Ako je priručnik izgubljen ili zastario, novi korisnički priručnik možete dobiti od proizvođača ili ovlaštenog prodavača.

UPOZORENJE

Prilikom upotrebe perilice posuđa slijedite dolje navedene mjere opreza:

- Instalaciju i popravke smije obavljati samo kvalificirani tehničar.
- Ovaj uređaj namijenjen je za uporabu u kućanstvima i sličnim primjenama, kao što su:
 - kuhinje za osoblje u trgovinama, uredima i drugim radnim okruženjima;
 - seoske kuće;
 - za korisnike u hotelima, motelima i drugim stambenim objektima;
 - objekti tipa “bed and breakfast”.
- Ovim uređajem mogu rukovati djeca od 8 godina i stariji te osobe s smanjenim fizičkim, senzornim ili mentalnim sposobnostima ili nedostatkom iskustva i znanja, ako su pod nadzorom ili su dobili upute o sigurnoj uporabi uređaja i razumiju moguće opasnosti. Djeca se ne smiju igrati uređajem. Čišćenje i održavanje uređaja ne smiju obavljati djeca bez nadzora. (Prema EN60335-1)
- Ovaj uređaj nije namijenjen za uporabu od strane osoba (uključujući djecu) sa smanjenim fizičkim, senzornim ili mentalnim sposobnostima, ili nedostatkom iskustva i znanja, osim ako im nije osigurana nadzor ili upute od strane osobe odgovorne za njihovu sigurnost. (Prema IEC60335-1)
- Materijal za pakiranje može biti opasan za djecu!
- Djeca trebaju biti pod nadzorom kako bi se spriječilo igranje s uređajem.
- Ovaj uređaj namijenjen je isključivo za unutarnju kućnu uporabu. Kako biste se zaštitili od električnog udara, nemojte uranjati uređaj, kabel ili utikač u vodu ili druge tekućine.
- Prije čišćenja i održavanja uređaja uvijek ga isključite iz struje. Koristite mekanu krpnu navlaženu blagim sapunom, a zatim ga obrišite suhom krpom.
- Ako je kabel za napajanje oštećen, mora ga zamijeniti proizvođač, njegov ovlaštenu servis ili osoba s odgovarajućom kvalifikacijom kako bi se izbjegla opasnost.

- Ovaj uređaj mora biti uzemljen. U slučaju kvara ili oštećenja, uzemljenje smanjuje rizik od električnog udara pružajući put najmanjeg otpora električnoj struji. Ovaj uređaj opremljen je utikačem s uzemljenjem.
- Utikač se mora priključiti u odgovarajuću utičnicu koja je instalirana i uzemljena u skladu sa svim lokalnim propisima i pravilnicima.
- Neispravno povezivanje uzemljenja uređaja može rezultirati rizikom od električnog udara.
- Provjerite kod kvalificiranog električara ili servisnog predstavnika ako niste sigurni je li uređaj pravilno uzemljen.
- Nemojte modificirati utikač isporučen s uređajem; ako se ne uklapa u utičnicu, neka kvalificirani električar instalira odgovarajuću utičnicu.
- Ne zlostavljajte, ne sjedite na, niti stanite na vrata ili držač posuđa perilice.
- Ne koristite perilicu posuđa ako svi zaštitni paneli nisu pravilno postavljeni.
- Vrata otvorite vrlo pažljivo ako je perilica u radu, postoji rizik od prskanja vode.
- Ne stavljajte teške predmete niti stojite na vratima dok su otvorena. Uređaj se može prevrnuti prema naprijed.
- Prilikom slaganja predmeta za pranje:
 - 1) Oštre predmete postavite tako da ne oštete brtvu vrata;
 - 2) Upozorenje: Noževi i drugi pribor s oštrim vrhovima moraju se slagati u košaru s vrhovima prema dolje ili postaviti u horizontalni položaj.
- Neki deterdženti za perilice posuđa su snažno alkalni. Mogu biti iznimno opasni ako se progutaju. Izbjegavajte kontakt s kožom i očima i držite djecu dalje od perilice kad su vrata otvorena.
- Provjerite je li deterdžent u prahu potrošen nakon završetka ciklusa pranja.
- Ne perite plastične predmete osim ako nisu označeni kao “pogodni za perilicu posuđa” ili ekvivalentno.
- Za plastične predmete bez oznake provjerite preporuke proizvođača.

- Koristite isključivo deterdžente i sredstva za ispiranje preporučena za automatske perilice posuđa.
 - Nikada ne koristite sapun, deterdžent za rublje ili deterdžent za ručno pranje u perilici posuđa.
 - Vrata ne smiju ostati otvorena, jer to može povećati rizik od spoticanja.
 - Tijekom instalacije, napajanje ne smije biti pretjerano ili opasno savijeno ili spljošteno.
 - Ne dirajte upravljačke elemente.
 - Uređaj treba spojiti na glavnu vodovodnu slavinu koristeći nove crijevne setove. Stari setovi se ne smiju ponovno koristiti.
 - Kako biste uštedjeli energiju, u načinu pripravnosti uređaj će se automatski isključiti nakon 15 minuta bez ikakve interakcije korisnika.
- Maksimalni broj postavljenih mjesta za pranje je 14.
 Maksimalni dopušteni tlak dovodne vode je 1 MPa.
 Minimalni dopušteni tlak dovodne vode je 0,04 MPa.

ODLOŽENJE

- Za odlaganje pakiranja i uređaja odnesite ih u reciklažni centar. Prethodno odrežite kabel za napajanje i onemogućite zatvaranje vrata.
- Kartonsko pakiranje izrađeno je od recikliranog papira i treba ga odložiti u spremnik za papir za reciklažu.
- Osiguravanjem pravilnog odlaganja ovog proizvoda, pomažete u sprječavanju potencijalnih negativnih posljedica po okoliš i ljudsko zdravlje, koje bi inače mogle nastati nepravilnim rukovanjem otpadom.
- Za detaljnije informacije o recikliranju ovog proizvoda obratite se lokalnom gradskom uredu i svojoj službi za odvoz kućnog otpada.
- **ODLOŽENJE:** Ne odlažite ovaj proizvod kao miješani komunalni otpad. Potrebno je odvojeno prikupljanje takvog otpada radi posebnog postupanja.



PREGLED PROIZVODA

! VAŽNO:

Za optimalne performanse vaše perilice posuđa, pročitajte sve upute za uporabu prije prve upotrebe.

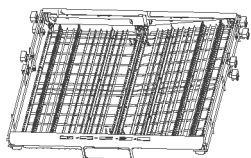
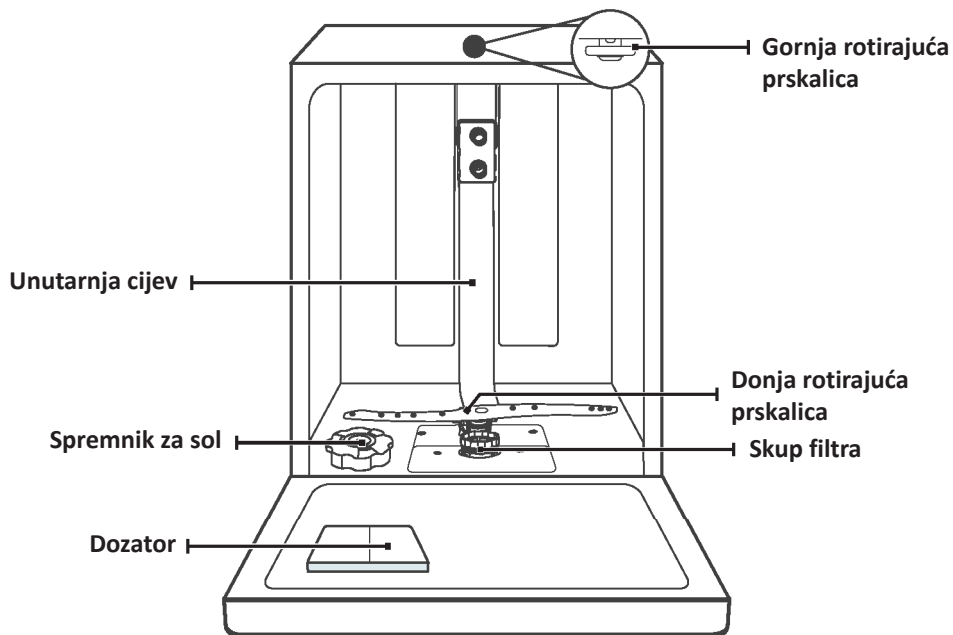

Držac za čaše

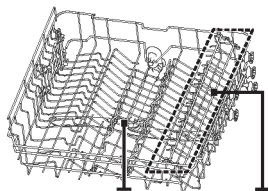

Gornja rotirajuća prskalica Držac za čaše

Gornja košara

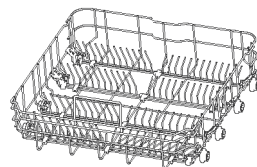

Donja košara

💡 NAPOMENA:

Slike služe samo kao referenca, različiti modeli mogu se razlikovati.

UPORABA PERILICE POSUĐA

Prije uporabe perilice posuđa:

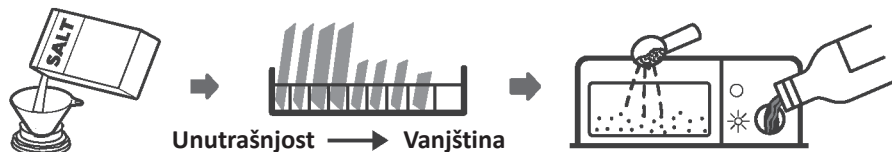

1. Podesite omekšivač vode
2. Dodavanje soli u omekšivač
3. Poslaganje posuđa u košaru
4. Punjenje dozatora deterdženta



**Molimo provjerite odjeljak 1 “Omekšivač vode” iz DIJELA II:
Posebna verzija, ako trebate podesiti omekšivač vode.**

Dodavanje soli u omekšivač

NAPOMENA:

Ako vaš model nema omekšivač vode, ovaj odjeljak možete preskočiti.
Uvijek koristite sol namijenjenu za perilice posuđa.
Spremnik za sol nalazi se ispod košare i treba ga napuniti kako je opisano u nastavku.

UPOZORENJE

- Koristite isključivo sol namijenjenu za perilice posuđa! Svaka druga vrsta soli koja nije namijenjena perilicama, posebno kuhinjska sol, oštetit će omekšivač vode. U slučaju oštećenja uzrokovanih upotrebom neodgovarajuće soli, proizvođač ne daje jamstvo niti snosi odgovornost za nastale štete.
- Sol se dodaje samo prije pokretanja programa. To će spriječiti da kristali soli ili slana voda, koja je možda prolivena, ostanu na dnu uređaja, što može uzrokovati koroziju.

Slijedite dolje navedene korake za dodavanje soli u perilicu posuđa:

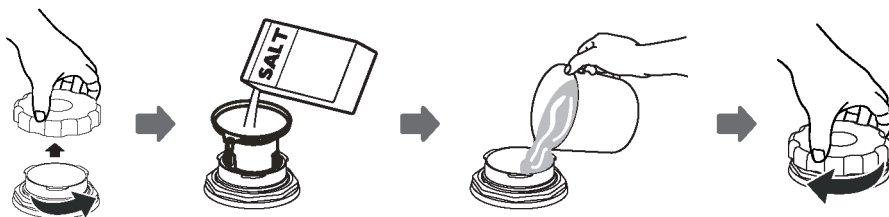

1. Izvadite košaru i odvijte čep spremnika.
2. Stavite kraj lijevka (ako je isporučen) u otvor i ulijte oko 1,5 kg soli za perilicu posuđa.
3. Prije prvog pranja, napunite spremnik soli do maksimalne razine vodom. Normalno je da mala količina vode izađe iz spremnika soli.
4. Nakon punjenja spremnika, čvrsto zavrtnite čep.
5. Upozoravajuće svjetlo za sol će se ugasiti nakon što je spremnik napunjen solju.
6. Odmah nakon dodavanja soli u spremnik, treba pokrenuti program pranja (preporučujemo korištenje kratkog programa). U suprotnom, filter, pumpa ili drugi važni dijelovi uređaja mogu biti oštećeni slanom vodom. Ovo nije pokriveno jamstvom.

NAPOMENA:

- Spremnik za sol treba dopuniti samo kada se na upravljačkoj ploči upali svjetlo upozorenja za sol (). Ovisno o tome koliko se dobro sol otopi, svjetlo upozorenja može i dalje svijetliti iako je spremnik napunjen. Ako model nema svjetlo upozorenja za sol na upravljačkoj ploči, količinu soli u omekšivaču možete procijeniti prema broju odrađenih ciklusa perilice.
- Ako je sol prolivena, pokrenite program natapanja ili kratki program kako biste je uklonili.

Savjeti za slaganje posuđa u košare

Podešavanje gornje košare

Tip 1:

Visinu gornje košare moguće je jednostavno podesiti kako bi se smjestilo više posuđe u gornjoj ili donjoj košari.

Za podešavanje visine gornje košare slijedite ove korake:

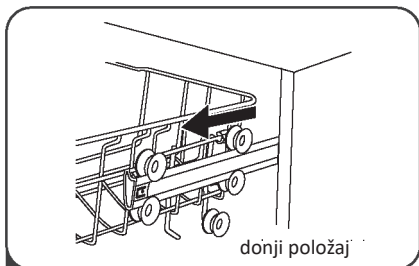

1 Izvucite gornju košaru.

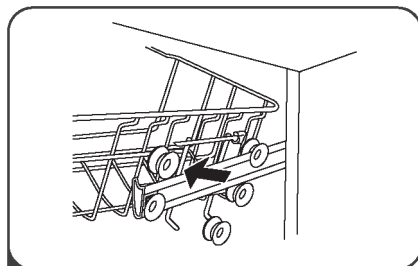

2 Izvadite gornju košaru.

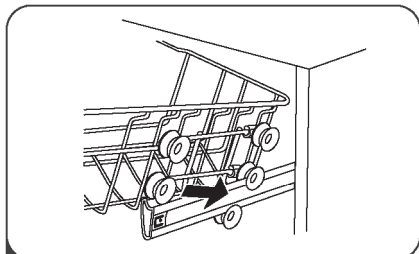

3 Ponovno pričvrstite gornju košaru na gornje ili donje valjke.

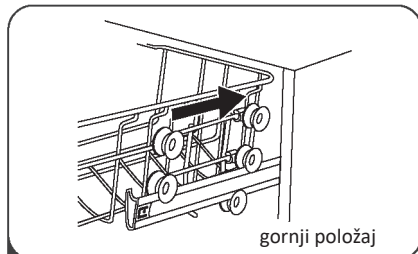

4 Gurnite gornju košaru unutra.

Tip 2:

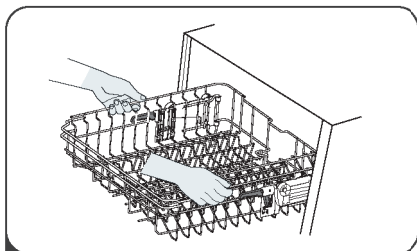

- 1** Za podizanje gornje košare, jednostavno podignite gornju košaru u središtu svake strane dok se košara ne zaključa u gornji položaj. Nije potrebno podizati ručicu za podešavanje.

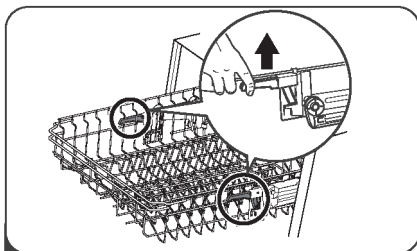

- 2** Za spuštanje gornje košare, podignite ručice za podešavanje sa svake strane kako biste oslobodili košaru i spustili je u donji položaj.

Preklapanje držača za čaše

Kako biste oslobodili prostor za više predmete u gornjoj košari, podignite držač za čaše prema gore. Zatim se visoke čaše mogu nasloniti na njega.



Preklapanje polica držača

Čunjevi donje košare koriste se za držanje tanjura i pladnjeva. Mogu se spustiti kako bi se oslobodio prostor za veće predmete.

Podigni prema gore

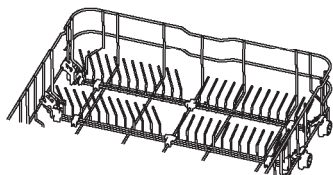

Preklopi unazad

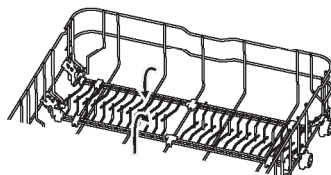

Vanjsko održavanje

Vrata i brtva vrata

Redovito čistite brtve vrata mekanom vlažnom krpom kako biste uklonili ostatke hrane. Prilikom slaganja perilice posuđa, ostaci hrane i pića mogu kapati po stranama vrata perilice. Te površine nalaze se izvan unutrašnjosti perilice i voda iz rotirajuće prskalice ih ne dopire. Svi ostaci trebaju se obrisati prije zatvaranja vrata.

Upravljačka ploča

Ako je potrebno čišćenje, upravljačka ploča treba se obrisati samo mekanom vlažnom krpom.

⚠ UPOZORENJE

- Kako biste spriječili prodiranje vode u bravu vrata i električne komponente, ne koristite nikakva sredstva za prskanje.
- Nikada ne koristite abrazivne deterdžente ili spužve za ribanje na vanjskim površinama jer mogu ogrebat i završni sloj. Neki papirnati ubrusi također mogu ogrebat i ili ostaviti tragove na površini.

Unutarnje održavanje

Sustav filtriranja

Sustav filtriranja na dnu perilice zadržava krupne nečistoće iz ciklusa pranja, uključujući strane predmete poput čačkalica ili komadića stakla.

Prikupljene krupne nečistoće mogu začepiti filtere. Redovito provjeravajte stanje filtera, pažljivo uklonite strane predmete i po potrebi očistite dijelove sustava filtriranja vodom. Slijedite dolje navedene korake za čišćenje filtera.

💡 NAPOMENA:

Slike služe samo kao referenca; različiti modeli sustava filtriranja i rotirajuće prskalice mogu se razlikovati.

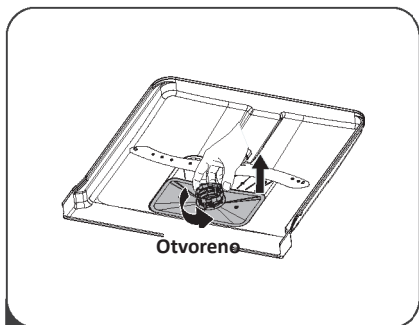

- 1** Držite grubi filter i rotirajte ga suprotno od kazaljke na satu kako biste otključali filter. Podignite filter prema gore i izvadite ga iz perilice posuđa.

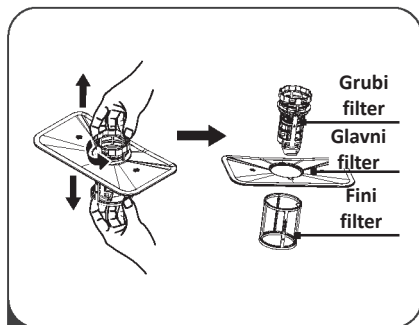

- 2** Fini filter može se odvojiti s dna skupa filtera. Grubi filter može se odvojiti od glavnog filtera laganim stiskanjem jezičaka na vrhu i povlačenjem prema van.

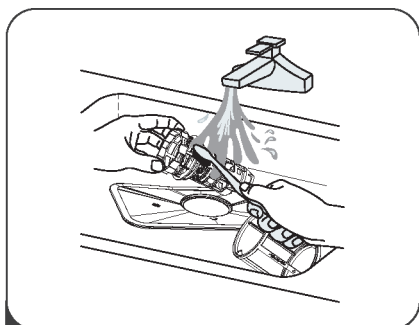

- 3** Veće ostatke hrane možete ukloniti ispiranjem filtera pod mlazom vode. Za temeljitije čišćenje koristite mekanu četku za čišćenje.

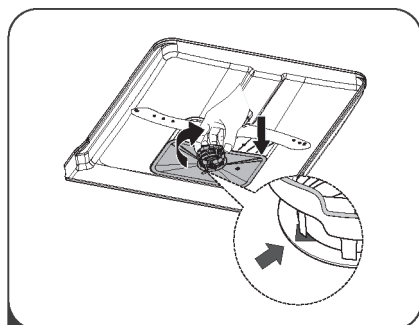

- 4** Ponovno sastavite filtere obrnutim redoslijedom u odnosu na rastavljanje, vratite umetak filtera i rotirajte u smjeru kazaljke na satu do strelice za zatvaranje.

⚠ UPOZORENJE

- Nemojte previše zatezati filtere. Vratite filtere na svoje mjesto sigurno, inače krupne nečistoće mogu ući u sustav i uzrokovati začepljenje.
- Nikada ne koristite perilicu posuđa bez postavljenih filtera. Neispravno vraćanje filtera može smanjiti učinkovitost uređaja i oštetiti posuđe i pribor.

Rotirajuća prskalica

Potrebno je redovito čistiti rotirajuću prskalicu jer kemikalije iz tvrde vode mogu začepiti mlaznice i ležajeve prskalice.

Za čišćenje rotirajuće prskalice slijedite dolje navedene upute:

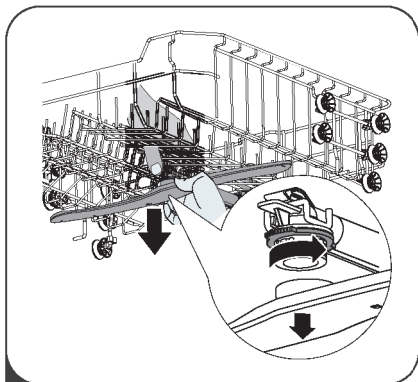

- 1** Za uklanjanje gornje rotirajuće prskalice, držite maticu u sredini nepomičnom i rotirajte prskalicu suprotno od kazaljke na satu kako biste je uklonili.

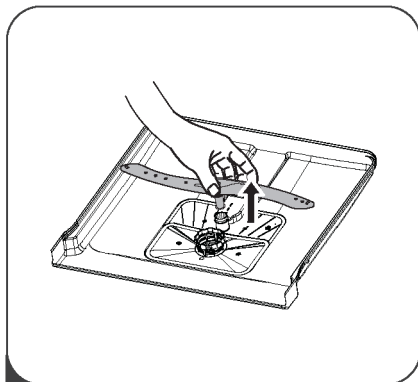

- 2** Za uklanjanje donje rotirajuće prskalice, povucite prskalicu prema gore.

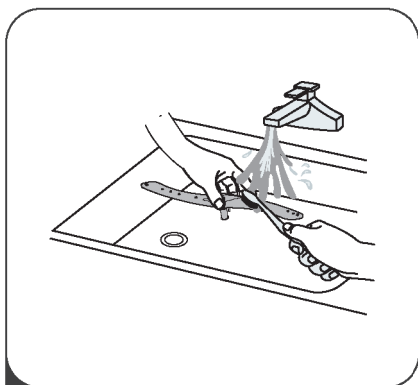

3

Operite rotirajuće prskalice u toploj sapunici i upotrijebite mekanu četku za čišćenje mlaznica.

Održavanje perilice posuđa

Mjera zaštite od smrzavanja

U zimskim mjesecima poduzmite mjere zaštite perilice posuđa od smrzavanja. Nakon svakog ciklusa pranja, postupite kako slijedi:

1. Isključite električnu energiju perilice posuđa na izvoru napajanja.

2. Isključite dovod vode i odspojite dovodno crijevo od vodovodne slavine.
3. Ispraznite vodu iz dovodnog crijeva i slavine. (Koristite posudu za skupljanje vode)
4. Ponovno spojite dovodno crijevo na vodovodnu slavinu.
5. Uklonite filter na dnu perilice i upotrijebite spužvu za upijanje vode u odvodnoj komori.

Nakon svakog pranja

Nakon svakog pranja isključite dovod vode na uređaju i ostavite vrata lagano otvorena neko vrijeme kako vlaga i neugodni mirisi ne bi ostali zarobljeni unutra.

Uklonite utikač

Prije čišćenja ili obavljanja održavanja uvijek uklonite utikač iz utičnice.

Bez otapala ili abrazivnih sredstava

Za čišćenje vanjskih i gumenih dijelova perilice posuđa nemojte koristiti otapala ili abrazivna sredstva. Koristite samo krpu s toplom sapunicom. Za uklanjanje mrlja ili tragova s unutrašnje površine upotrijebite krpu navlaženu vodom s malo octa ili sredstvo za čišćenje namijenjeno posebno perilicama posuđa.

Kad se uređaj duže vrijeme ne koristi

Preporučuje se pokrenuti ciklus pranja dok je perilica prazna, zatim ukloniti utikač iz utičnice, isključiti dovod vode i ostaviti vrata uređaja lagano otvorena. To će produžiti vijek trajanja brtvi vrata i spriječiti nastanak neugodnih mirisa unutar uređaja.

Premještanje uređaja

Ako uređaj mora biti premješten, pokušajte ga držati u uspravnom položaju. Ako je apsolutno potrebno, može se postaviti na leđa.

Brtve

Jedan od čimbenika koji uzrokuje nastajanje neugodnih mirisa u perilici posuđa je hrana koja ostaje zarobljena u brtvama. Povremeno čišćenje vlažnom spužvom spriječit će pojavu mirisa.

⚠ UPOZORENJE



OPASNOST OD ELEKTRIČNOG UDARA

Prije instalacije perilice posuđa isključite napajanje. Nepostupanje prema ovome može rezultirati smrću ili električnim udarom.

⚠ PAŽNJA

Instalaciju cijevi i električne opreme trebaju obavljati stručne osobe.

⚡ O priključenju na električnu mrežu

⚠ UPOZORENJE

Za osobnu sigurnost:

- Ne koristite produžni kabel ili adapter s ovim uređajem.
- Ni u kojem slučaju ne režite niti uklanjajte uzemljenje s kabela za napajanje.

Električni zahtjevi

Pogledajte oznaku s tehničkim podacima kako biste saznali napon i spojite perilicu posuđa na odgovarajuću električnu mrežu. Upotrijebite odgovarajući osigurač 10A/13A/16A, osigurač s odgodom ili preporučeni automatski prekidač i osigurajte zasebni krug namijenjen isključivo ovom uređaju.

Električno priključivanje

Provjerite da napon i frekvencija električne energije odgovaraju podacima na oznaci. Utikač uređaja umetnite samo u pravilno uzemljenu utičnicu. Ako utičnica u koju se uređaj treba priključiti nije prikladna za utikač, zamijenite utičnicu, umjesto korištenja adaptera ili sličnih sredstava, jer to može uzrokovati pregrijavanje i opekline.

⚠ Prije uporabe provjerite je li uređaj pravilno uzemljen.

Opskrba vodom i odvod

Priključak hladne vode

Spojite dovodno crijevo hladne vode na navojni priključak od 3/4 inča i provjerite je li čvrsto pričvršćeno.

Ako su vodovodne cijevi nove ili nisu korištene dulje vrijeme, pustite vodu da teče kako biste bili sigurni da je čista.

Ova mjera opreza potrebna je kako bi se spriječilo začepljenje dovoda vode i oštećenje uređaja.

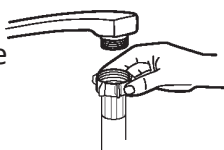

- Obično dovodno crijevo



Sigurno dovodno crijevo

O sigurnosnom dovodnom crijevu

Sigurno dovodno crijevo sastoji se od dvostrukih stijenki. Sustav crijeva jamči svoju funkciju tako da blokira protok vode u slučaju pucanja dovodnog crijeva i kada je zračni prostor između unutarnjeg crijeva i vanjskog naboranog crijeva

⚠ UPOZORENJE

Crijevo koje se spaja na slavinu može pucati ako je instalirano na istu vodovodnu liniju kao i perilica posuđa. Ako vaša sudoper ima takvo crijevo, preporučuje se da se crijevo odspoji i otvor zatvori.

Kako spojiti sigurno dovodno crijevo

1. Potpuno izvucite sigurno dovodno crijevo iz spremnika smještenog na stražnjem dijelu perilice.
2. Zategnite vijke sigurnog dovodnog crijeva na slavinu s navojem 3/4 inča.
3. Uključite vodu u potpunosti prije pokretanja perilice.

Kako odspojiti sigurno dovodno crijevo

1. Isključite vodu.
2. Odvijte sigurno dovodno crijevo sa slavine.

Povezivanje odvodnih crijeva

Umetnite odvodno crijevo u odvodnu cijev minimalnog promjera 4 cm ili ga pustite da se ulije u sudoper, pazeći da ga ne savijate niti stiskate. Visina odvodne cijevi mora biti manja od 1000 mm. Slobodni kraj crijeva ne smije biti uronjen u vodu kako bi se spriječio povratni tok.

! Molimo sigurno pričvrstite odvodno crijevo u položaju A ili B.

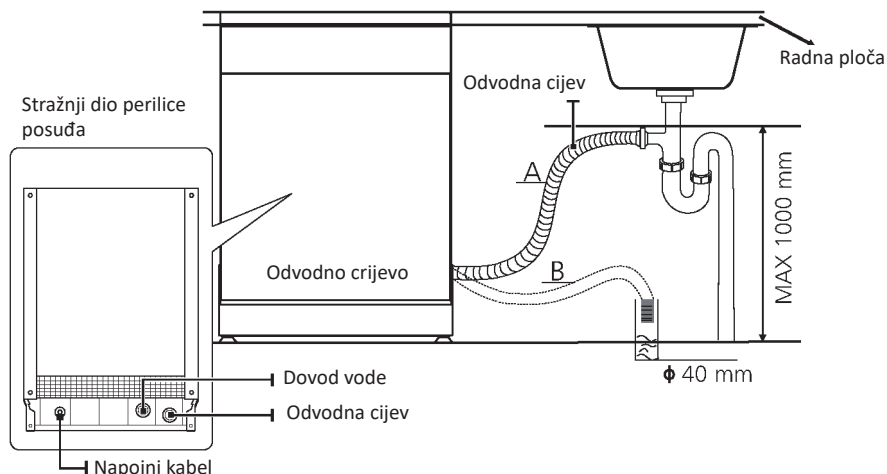

Kako isprazniti višak vode iz crijeva

Ako je priključak na odvodno crijevo postavljen više od 1000 mm, višak vode može ostati u odvodnom crijevu. Potrebno je isprazniti višak vode iz crijeva u zdjelu ili prikladnu posudu koja se drži izvan i niže od sudopera.

Odvod vode

Spojite odvodno crijevo. Odvodno crijevo mora biti pravilno postavljeno kako bi se spriječio curenje vode. Provjerite da odvodno crijevo nije savijeno ili stisnuto.

Produžno crijevo

Ako je potrebna produžna odvodna cijev, koristite slično odvodno crijevo. Ne smije biti duže od 4 metra; u suprotnom učinak pranja perilice može se smanjiti.

Priključak sifona

Odvodni priključak mora biti postavljen na visini manjoj od 1000 mm (maksimalno) od dna perilice posuđa.

Postavljanje uređaja

Postavite uređaj na željeno mjesto. Stražnji dio treba biti naslonjen na zid iza uređaja, a bočne strane uz susjedne ormariće ili zidove. Perilica posuđa opremljena je dovodnim i odvodnim crijevima koja se mogu postaviti na desnu ili lijevu stranu radi lakše instalacije.

Poravnavanje uređaja

Kada je uređaj postavljen za poravnavanje, visinu perilice moguće je podesiti podešavanjem navoja nogica. U svakom slučaju, uređaj ne smije biti nagnut više od 2°.

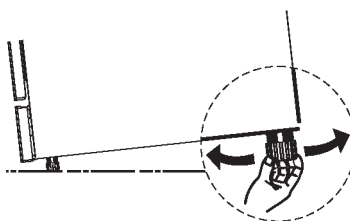

Samostojeća instalacija

Korak 1. Postavljanje između postojećih ormarića

Visina perilice posuđa, 845 mm, dizajnirana je tako da omogućuje postavljanje između postojećih ormarića iste visine u modernim ugrađenim kuhinjama. Laminirana gornja površina uređaja ne zahtijeva posebnu njegu jer je otporna na toplinu, ogrebotine i mrlje.

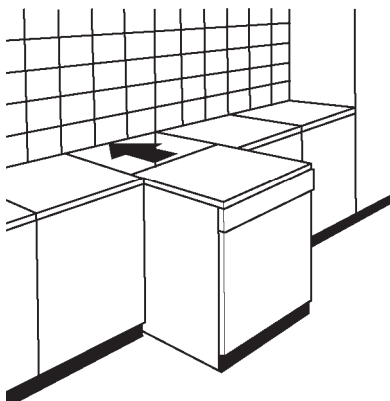

Korak 2. Ispod postojeće radne ploče

(Kada se ugrađuje ispod radne ploče)

U većini modernih ugrađenih kuhinja postoji samo jedna radna ploča ispod koje su postavljeni ormarići i električni uređaji.

U tom slučaju uklonite radnu ploču perilice posuđa odvijanjem vijaka ispod stražnjeg ruba ploče (a).

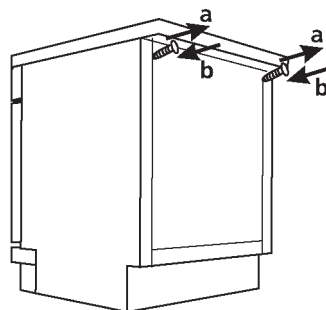

! Pažnja

Nakon uklanjanja radne ploče, vijke je potrebno ponovno zavrnuti ispod stražnjeg ruba ploče (b).

Odabir najboljeg mjesta za perilicu posuđa

Pozicija instalacije perilice posuđa trebala bi biti blizu postojećeg dovodnog i odvodnog crijeva te električne utičnice.

Prikazi dimenzija ormarića i pozicije instalacije perilice posuđa:

1. Manje od 5 mm između gornjeg dijela perilice i ormarića, a vanjska vrata poravnana s ormarićem.

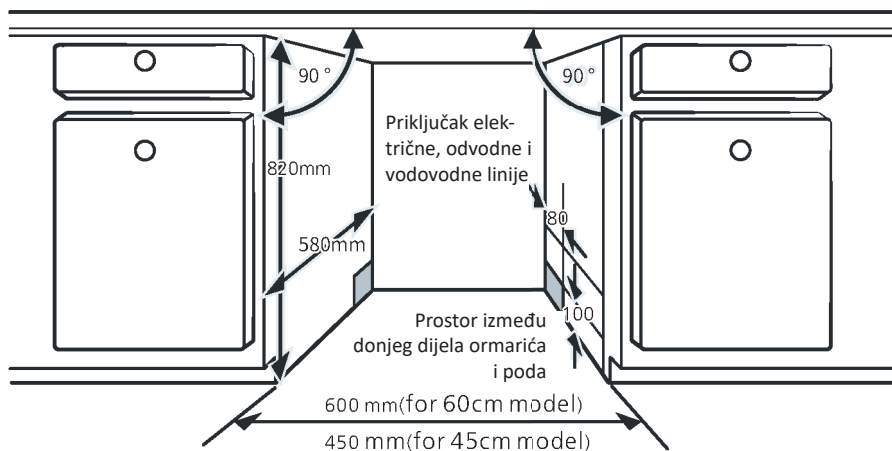

2. Ako je perilica posuđa instalirana u kutu ormarića, treba ostaviti prostor kada se vrata otvore.

 **NAPOMENA:**

Ovisno o položaju vaše električne utičnice, možda ćete morati izrezati otvor na suprotnoj strani ormarića.

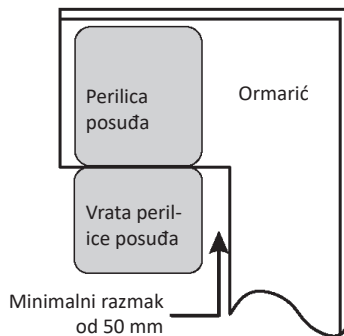

SAVJETI ZA RJEŠAVANJE PROBLEMA

Prije poziva servisa

Pregledavanje tablica na sljedećim stranicama može vam uštedjeti potrebu za pozivom servisa.

Problem	Mogući uzroci	Rješenje
Perilica posuđa se ne uključuje	Osigurač je pregorio ili je automatski prekidač iskočio.	Zamijenite osigurač ili resetirajte automatski prekidač. Uklonite sve druge uređaje koji koriste isti električni krug kao perilica posuđa.
	Napajanje nije uključeno.	Provjerite je li perilica posuđa uključena i jesu li vrata čvrsto zatvorena. Provjerite je li napojni kabel pravilno uključen u zidnu utičnicu.
	Nizak tlak vode.	Provjerite je li dovod vode pravilno spojen i je li voda uključena.
	Vrata perilice posuđa nisu pravilno zatvorena.	Provjerite je li vrata pravilno zatvorena i zaključana.
Voda se ne ispumpava iz perilice posuđa	Savijeno ili zapelo odvodno crijevo.	Provjerite odvodno crijevo.
	Filter je začepljen.	Provjerite sustav filtera.
	Sudoper je začepljen.	Provjerite kuhinjski sudoper kako biste bili sigurni da dobro otječe. Ako je problem u kuhinjskom sudoperu koji ne otječe, možda će vam trebati vodoinstalater, a ne serviser za perilice posuđa.
Pjena u perilici	Pogrešan deterdžent.	Koristite samo poseban deterdžent za perilice posuđa kako biste izbjegli stvaranje pjene. Ako se to dogodi, otvorite perilicu i pustite da se pjena ispari. Dodajte 1 litru hladne vode na dno perilice posuđa. Zatvorite vrata perilice, a zatim odaberite bilo koji program. U početku će perilica ispumpati vodu. Otvorite vrata nakon što faza ispuštanja završi i provjerite je li pjena nestala. Ponovite po potrebi.
	Proliveno sredstvo za ispiranje.	Prospete količine sredstva za ispiranje uvijek odmah obrišite.
Obojena unutrašnjost perilice	Može se koristiti deterdžent s bojilom.	Provjerite da deterdžent ne sadrži bojila.
Bijeli sloj na unutrašnjoj površini	Minerali tvrde vode.	Za čišćenje unutrašnjosti koristite vlažnu mekanu krpu s deterdžentom za perilicu posuđa i nosite gumene rukavice. Nikada ne koristite nikakav drugi čistač osim deterdženta za perilicu posuđa, jer bi u suprotnom moglo doći do stvaranja pjene.

Problem	Mogući uzroci	Što učiniti
Na priboru za jelo pojavile su se mrlje od hrđe	Zahvaćeni predmeti nisu otporni na koroziju.	Izbjegavajte pranje predmeta koji nisu otporni na koroziju u perilici posuđa.
	Nakon dodavanja soli za perilicu nije pokrenut program. Tragovi soli dospjeli su u ciklus pranja.	Nakon dodavanja soli za perilicu posuđa uvijek pokrenite brzi program pranja, bez ikakvog posuđa u perilici i bez odabira funkcije Turbo (ako je dostupna).
	Poklopac omekšivača je labav.	Provjerite je li poklopac omekšivača dobro zatvoren.
Kuckanje u perilici posuđa	Ručica za raspršivanje udara o predmet u košari.	Prekinite program i ponovno rasporedite predmete koji ometaju kretanje raspršivača.
Zveckanje u perilici posuđa	Predmeti od keramike nisu učvršćeni u perilici posuđa.	Prekinite program i ponovno rasporedite keramičke predmete.
Kuckanje u vodovodnim cijevima	To može biti uzrokovano lokalnom instalacijom ili presjekom cijevi.	To ne utječe na funkciju perilice posuđa. Ako ste u nedoumici, obratite se kvalificiranom vodoinstalateru.
Posuđe nije čisto	Posuđe nije ispravno složeno.	Pogledajte DIO II „Priprema i slaganje posuđa“.
	Program nije bio dovoljno snažan.	Odaberite intenzivniji program.
	Nije doziran dovoljno deterdženta.	Upotrijebite više deterdženta ili promijenite deterdžent.
	Predmeti blokiraju kretanje raspršivačkih krakova.	Premjestite predmete tako da se raspršivač može slobodno okretati.
	Kombinacija filtera na dnu komore za pranje nije čista ili nije ispravno postavljena. To može uzrokovati začepljenje mlaznica raspršivačkih krakova.	Očistite i/ili pravilno postavite filter. Očistite mlaznice raspršivačkih krakova.

Problem	Mogući uzroci	Što učiniti
Zamućenje na staklenom posuđu.	Kombinacija meke vode i previše deterdženta.	Ako imate mekanu vodu, upotrijebite manje deterdženta i odaberite kraći program kako biste oprali stakleno posuđe i postigli čistoću.
Na posuđu i čašama pojavljuju se bijele mrlje.	Područje s tvrdom vodom može uzrokovati taloženje kamenca.	Provjerite postavke omekšivača vode ili razinu napunjenosti spremnika za sol.
Crne ili sive tragove na posuđu.	Aluminijski pribor trljao se o posuđe.	Upotrijebite blago abrazivno sredstvo za čišćenje kako biste uklonili te tragove.
Deterdžent je ostao u dozatoru	Posuđe blokira otvore dozatora deterdženta.	Ponovno ispravno složite posuđe.
Posuđe se ne suši	Neispravno slaganje posuđa.	Ako se na posuđu nalaze ostaci deterdženta, koristite rukavice kako biste izbjegli iritacije kože.
	Posuđe je izvađeno prerano.	Ne praznite perilicu posuđa odmah nakon završetka pranja. Malo otvorite vrata kako bi para mogla izaći. Počnite prazniti perilicu tek kada je posuđe jedva toplo na dodir.
	Odabran je pogrešan program.	U kratkim programima temperatura pranja je niža. To također smanjuje učinkovitost čišćenja. Odaberite program s duljim vremenom pranja.
	Upotreba pribora za jelo s nekvalitetnim premazom.	Odvodnja vode otežana je s takvim predmetima. Pribor za jelo ili posuđe te vrste nije prikladno za pranje u perilici posuđa.

⚠ UPOZORENJE

Samostalna ili neprofesionalna popravka može predstavljati ozbiljan rizik za sigurnost korisnika uređaja i utjecati na jamstvo.

Dostupnost rezervnih dijelova

Sedam godina nakon stavljanja posljednje jedinice modela na tržište:

Motor, cirkulacijska i odvodna pumpa, grijači i grijaći elementi, uključujući toplinske pumpe (posebno ili u sklopu), cijevi i pripadajuća oprema uključujući sva crijeva, ventile, filtere i aqua stopove, strukturni i unutarnji dijelovi vezani uz sklop vrata (posebno ili u sklopu), tiskane ploče, elektronički zasloni, tlakomjeri, termostati i senzori, softver i firmver uključujući softver za resetiranje.

Deset godina nakon stavljanja posljednje jedinice modela na tržište:
 Šarke vrata i brtve, ostale brtve, rotirajuće prskalice, odvodni filteri, un-
 utarnje košare te plastične komponente poput košara i poklopaca.

SLAGANJE KOŠARA PREMA EN60436:

Punjenje perilice posuđa do punog kapaciteta pridonosi uštedi energije i vode.

1. Gornja košara:

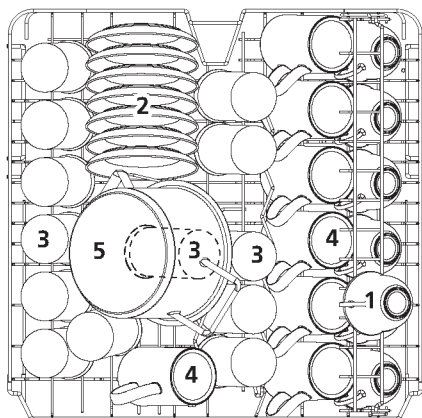

Broj	Predmet
1	Čaše
2	Tanjurići
3	Čaše
4	Šalice
5	Mali lonac

2. Donja košara:

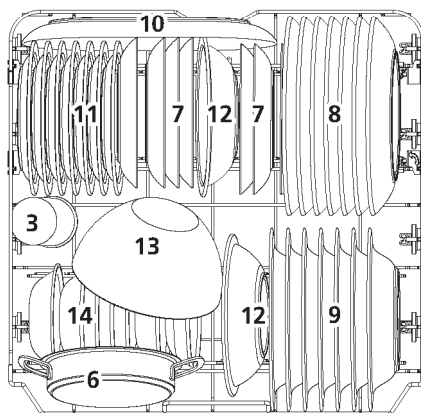

Broj	Predmet
6	Lonac za pećnicu
7	Tanjuri za deserte
8	Tanjuri za glavno jelo
9	Tanjuri za juhu
10	Ovalni pladanj
11	Melaminski tanjuri za deserte
12	Melaminske zdjele
13	Staklena zdjela
14	Zdjelice za deserte

2. Košara za pribor za jelo:

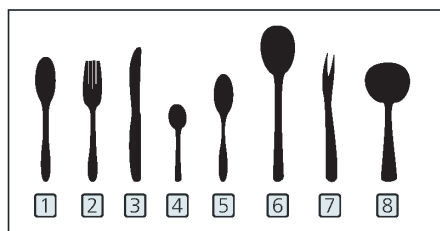
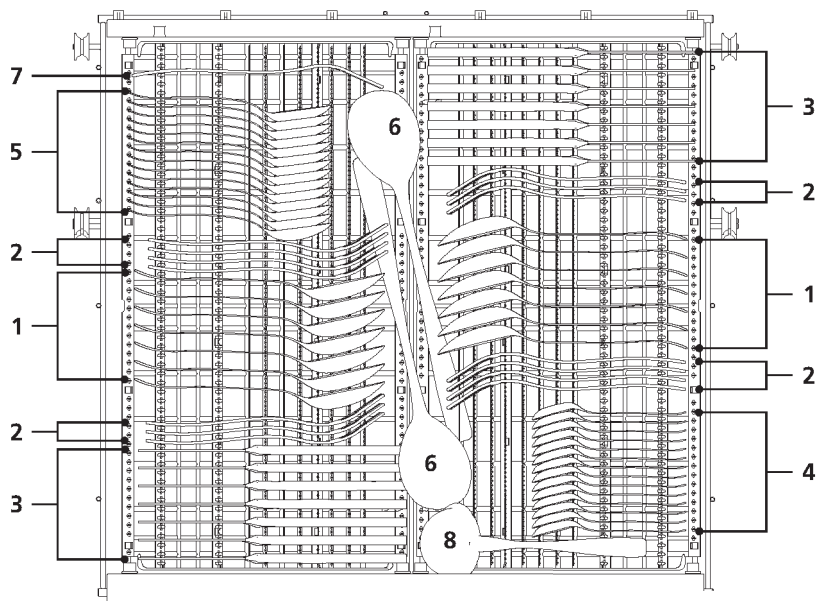

Informacije za testove usporedivosti u skladu s EN60436

Kapacitet: 14 kompleta posuđa

Položaj gornje košare: donji položaj

Program: ECO

Postavka sredstva za ispiranje: Maksimalno

Postavka omekšivača: H3

Broj	Predmet
1	Žlice za juhu
2	Vilice
3	Noževi
4	Žličice za čaj
5	Žlice za deserte
6	Poslužna žlica
7	Poslužne vilice
8	Polivke za umak

Savjeti za uporabu držača pribora za jelo

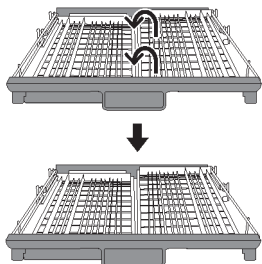

Podignite desnu košaru, obje košare su ravne.

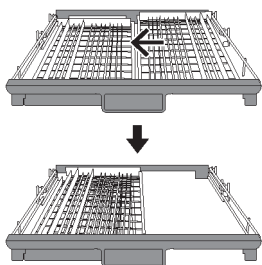

Pomaknite desnu košaru s desne na lijevu stranu, košare su preklopljene.

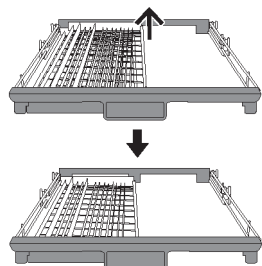

Uklonite desnu košaru s pladnja, ostaje samo lijeva košara.



HRV

PERILICA POSUĐA / UPUTE ZA UPORABU

DIO II: Posebna verzija

LC147617E

LCS147617E

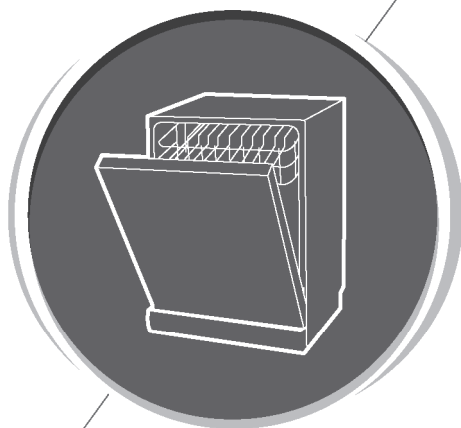

**Pažljivo pročitajte ovaj priručnik prije uporabe
perilice posuđa i sačuvajte ga za buduću
referencu.**

SADRŽAJ

UPORABA VAŠE PERILICE POSUĐA	125
Upravljačka ploča	125
Omekšivač vode	127
Priprema i slaganje posuđa	128
Funkcija sredstva za ispiranje i deterdženta	129
Punjenje spremnika sredstva za ispiranje	133
Punjenje dozatora deterdženta	134
PROGRAMIRANJE PERILICE POSUĐA	134
Tablica programa pranja	134
Ušteda energije	136
Pokretanje programa	136
Promjena programa tijekom ciklusa	136
Zaboravili ste dodati posuđe?	137
KODOVI POGREŠAKA	137
TEHNIČKE INFORMACIJE	138

NAPOMENA:

- Ako ne možete sami riješiti probleme, zatražite pomoć profesionalnog tehničara.
- Proizvođač, slijedeći politiku stalnog razvoja i unaprjeđenja proizvoda, može izvršiti izmjene bez prethodne obavijesti.
- Ako je priručnik izgubljen ili zastario, možete zatražiti novi od proizvođača ili ovlaštenog distributera.

BRZI VODIČ ZA KORISNIKE

Za detaljan način rada pročitajte odgovarajući sadržaj u uputama za uporabu.

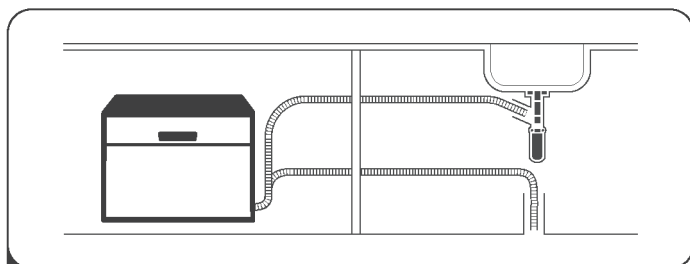

- 1 Instalirajte perilicu posuđa
(Pogledajte odjeljak 5 „UPUTE ZA INSTALACIJU” iz DIJELA I:
Opća verzija.)



- 2 Uklonite veće ostatke s posuđa.
Izbjegavajte prethodno ispiranje.

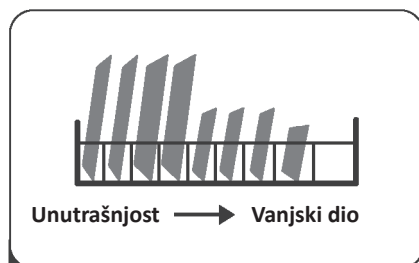

- 3 Slaganje košara.

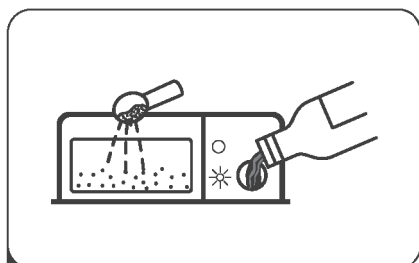

- 4 Napunite dozator deterdžentom i sredstvom za ispiranje.



- 5 Odaberite odgovarajući program i pokrenite perilicu posuđa.

Upravljačka ploča

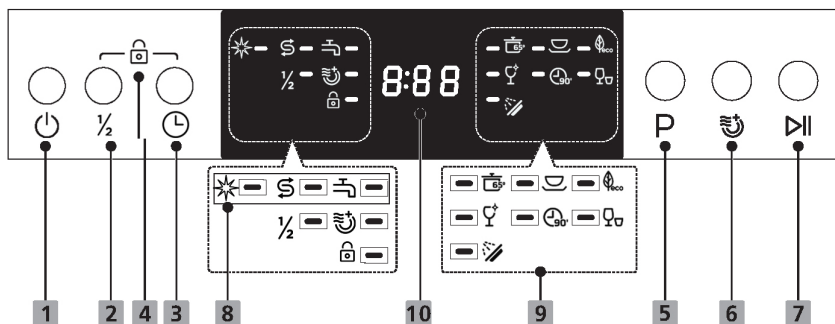















Rad (gumb)

1	Uključivanje	Pritisnite ovo dugme da uključite mašinu za pranje sudova.
2	Polovično punjenje	Kada imate približno ili manje od polovice punog kapaciteta posuđa za pranje, možete odabrati ovu funkciju kako biste uštedjeli energiju i vodu. (Može se koristiti samo uz programe Intensive, Universal, ECO, Glass i 90 min)
3	Odgoda	Pritisnite tipku Odgoda kako biste povećali vrijeme odgođenog početka. Program možete odgoditi do 24 sata, u koracima od jednog sata. Nakon postavljanja vremena odgode, pritisnite tipku Start/pauza za pokretanje programa.
4	Dječja zaštita	Ova opcija omogućuje zaključavanje tipki na upravljačkoj ploči, tako da djeca ne mogu slučajno pokrenuti perilicu pritiskom na tipke na ploči. Aktivna ostaje samo tipka za uključivanje. Za zaključavanje ili otključavanje tipki na upravljačkoj ploči, pritisnite i držite tipku Odgoda + tipku Polovično punjenje istovremeno 3 sekunde.
5	Program	Pritisnite ovaj gumb kako biste odabrali odgovarajući program pranja; indikator programa će se upaliti.
6	Dodatno sušenje	Za pranje vrlo zaprljanog posuđa koje je teško očistiti. (Može se koristiti samo uz programe Intensive, Universal, ECO, Glass i 90 min.) Kada pritisnete ovaj gumb, odgovarajuća će se lampica upaliti.

7 Start/pauza	Pritisnite gumb za pokretanje odabranog programa pranja ili za stanku tijekom rada programa.
---------------	--

Zaslon

8 Upozoravajući indikator	<p> Sredstvo za ispiranje Ako je indikator „“ upaljen, to znači da perilici posuđa nedostaje sredstva za ispiranje i potrebno ga je nadopuniti.</p> <p> Sol Ako je indikator „“ upaljen, to znači da perilici posuđa nedostaje soli te ju je potrebno ponovno napuniti.</p> <p> Slavina za vodu Ako je indikator „“ upaljen, to znači da voda ne dopire do perilice posuđa.</p>
9 Indikator programa	<p> Intenzivno Za najjače zaprljano posuđe te uobičajeno zaprljane lonce, tave, posuđe itd. s osušenim ostacima hrane.</p> <p> Univerzalno Za uobičajeno zaprljane terete, poput lonaca, tanjura, čaša i blago zaprljanih tava.</p> <p> ECO Ovo je standardni program, prikladan za čišćenje uobičajeno zaprljanog stolnog posuđa i najučinkovitiji je program s obzirom na kombiniranu potrošnju energije i vode za tu vrstu posuđa.</p> <p> Staklo Za blago zaprljano posuđe i staklene čaše/posuđe.</p> <p> 90 min Za uobičajeno zaprljane terete kojima je potrebno brzo pranje.</p> <p> Brzi program Kraći program za blago zaprljano posuđe kojem nije potrebno sušenje.</p> <p> Namakanje Za ispiranje posuđa koje planirate oprati kasnije tijekom dana.</p>
10 Zaslon	 Za prikaz preostalog vremena programa i vremena odgode, šifre pogreške itd.

Omekšivač vode

Omekšivač vode potrebno je ručno podesiti pomoću regulatora tvrdoće vode. Omekšivač je dizajniran za uklanjanje minerala i soli iz vode, koji mogu imati štetan ili negativan učinak na rad uređaja. Što voda sadrži više minerala, to je tvrđa. Omekšivač treba prilagoditi tvrdoći vode u vašem području. Informaciju o tvrdoći vode možete dobiti od lokalnog vodovodnog poduzeća.

Podešavanje potrošnje soli

Perilica posuđa omogućuje podešavanje količine soli koja se troši, ovisno o tvrdoći vode koja se koristi. Time se optimizira i prilagođava razina potrošnje soli.

Slijedite korake u nastavku kako biste podesili potrošnju soli.

1. Zatvorite vrata i uključite uređaj.
2. Unutar 60 sekundi nakon uključivanja uređaja pritisnite tipku Program na više od 5 sekundi kako biste ušli u način podešavanja omekšivača vode.
3. Ponovno pritisnite tipku Program kako biste odabrali odgovarajuću postavku prema uvjetima u vašem okruženju; postavke se mijenjaju sljedećim redoslijedom:

H3 → H4 → H5 → H6 → H1 → H2 → H3

4. Ako nema nikakve radnje tijekom 5 sekundi ili ako pritisnete tipku Power, podešavanje će biti dovršeno i uređaj izlazi iz načina podešavanja.

TVRDOĆA VODE				Razina omekšivača vode	Regeneracija se odvija svakih X programskih ciklusa ¹⁾	Potrošnja soli (gram/ciklus)
Njemačka °dH	Francuska °fH	Britanska °Clarke	Mmol/l			
0 - 5	0 - 9	0 - 6	0 - 0.94	H1	Bez regeneracije	0
6 - 11	10 - 20	7 - 14	1.0 - 2.0	H2	10	9
12 - 17	21 - 30	15 - 21	2.1 - 3.0	H3	5	12
18 - 22	31 - 40	22 - 28	3.1 - 4.0	H4	3	20
23 - 34	41 - 60	29 - 42	4.1 - 6.0	H5	2	30
35 - 55	61 - 98	43 - 69	6.1 - 9.8	H6	1	60

¹⁾dH=1.25 °Clarke=1.78 °fH=0.178mmol/l

Tvornička postavka: H3

1) Svaki ciklus koji uključuje regeneraciju troši dodatnih 2,0 litara vode, potrošnja energije povećava se za 0,02 kWh, a program se produljuje za 4 minute.



Ako vašoj perilici posuđa nedostaje soli, provjerite odjeljak 3 „Učitavanje soli u omekšivač” iz DIJELA I: Generička verzija.

NAPOMENA:

Ako vaš model nema ugrađen omekšivač vode, ovaj odjeljak možete preskočiti.

Omekšivač vode

Tvrdoća vode razlikuje se od mjesta do mjesta. Ako se u perilici posuđa koristi tvrda voda, na posuđu i priboru stvarat će se naslage.

Uređaj je opremljen posebnim omekšivačem koji koristi spremnik za sol namijenjen uklanjanju kamenca i minerala iz vode.

Priprema i slaganje posuđa

- Razmotrite kupnju pribora i posuđa koji su označeni kao prikladni za perilicu posuđa.
- Za određene predmete odaberite program s najnižom mogućom temperaturom.
- Kako biste spriječili oštećenja, ne vadite čaše i pribor odmah nakon završetka programa.

Za pranje sljedećeg pribora/posuđa

Nisu prikladni

- Pribor s drvenim, rožnatim, porculanskim ili bisernim drškama
- Plastični predmeti koji nisu otporni na toplinu
- Stariji pribor s lijepljenim dijelovima koji nisu otporni na temperaturu
- Lijepljeni komadi pribora ili posuđa
- Predmeti od kositra ili bakra
- Kristalne čaše

- Čelični predmeti koji mogu zahrđati
- Drvene daske i pladnjevi
- Predmeti izrađeni od sintetičkih vlakana

Djelomično prikladni

- Određene vrste čaša mogu postati mat nakon velikog broja pranja
- Srebrni i aluminijski dijelovi imaju tendenciju promjene boje tijekom pranja
- Glazirani uzorci mogu izbljedjeti ako se često peru u perilici

Preporuke za slaganje posuđa u perilicu

Sastružite veće količine ostataka hrane. Omekšajte zagorjele ostatke u posudama. Nije potrebno ispirati posuđe pod tekućom vodom.

Za najbolji učinak perilice slijedite ove smjernice za slaganje.

(Izgled košara i košarice za pribor može se razlikovati ovisno o modelu.)

Predmete u perilicu posuđa slažite na sljedeći način:

- Predmeti poput šalice, čaša, lonaca i tava moraju biti okrenuti prema dolje.
- Zakrivljene predmete ili one s udubinama postavite ukošeno kako bi se voda mogla ocijediti.
- Sav pribor mora biti stabilno posložen i ne smije se prevrtati.
- Svi predmeti moraju biti postavljeni tako da se raspršivači mogu slobodno okretati tijekom pranja.
- Šuplje predmete, poput šalice, čaša, tava i sl., slažite s otvorom prema dolje kako se voda ne bi zadržavala u posudi ili dubokoj podlozi.
- Posuđe i pribor ne smiju ležati jedan u drugome niti se prekrivati.
- Kako biste izbjegli oštećenja, čaše se ne smiju međusobno dodirivati.
- Gornja košara namijenjena je za osjetljivije i lakše posuđe, poput čaša te šalice za kavu i čaj.
- Noževi s dugim oštricama postavljeni uspravno predstavljaju opasnost!
- Dugi i/ili oštri komadi pribora, poput noževa za rezbarenje, moraju se slagati vodoravno u gornju košaru.
- Nemojte preopteretiti perilicu posuđa. To je važno za dobre rezultate pranja i razumnu potrošnju energije.

NAPOMENA:

Vrlo sitni predmeti ne bi se smjeli prati u perilici posuđa jer mogu lako ispasti iz košare.

Vađenje posuđa

Kako biste spriječili kapanje vode iz gornje košare u donju, preporučujemo da najprije ispraznite donju košaru, a zatim gornju.

⚠ UPOZORENJE



Predmeti će biti vrući! Kako biste spriječili oštećenja, nemojte vaditi čaše i pribor iz perilice posuđa otprilike 15 minuta nakon završetka programa.

Slaganje košare

Gornja košara namijenjena je za osjetljivije i lakše komade posuđa, poput čaša, šalica za kavu i čaj, tanjurića, manjih zdjela i plitkih tava (ako nisu previše zaprljani). Posuđe i lonce postavite tako da ih mlaz vode ne može pomicati.



Slaganje košare

Preporučujemo da veće i teže zaprljane predmete slažete u donju košaru, poput lonaca, tava, poklopaca, posuda za posluživanje i zdjela, kao što je prikazano na slici ispod.

Posude za posluživanje i poklopce poželjno je postaviti sa strane policu kako ne bi blokirali okretanje gornjeg raspršivača.

Preporučeni maksimalni promjer tanjura ispred dozatora deterdženta iznosi 19 cm, kako se ne bi ometalo njegovo otvaranje.

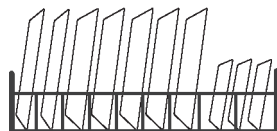

Slaganje košarice za pribor

Pribor za jelo treba slagati u košaricu za pribor odvojeno jedni od drugih, na odgovarajuća mjesta. Izbjegavajte umetanje pribora jedan u drugi kako biste spriječili nedovoljno učinkovito čišćenje.

⚠ UPOZORENJE



Nemojte dopustiti da bilo koji predmet prolazi kroz dno košare. Oštre predmete uvijek slažite s oštrim vrhom okrenutim prema dolje!



Za najbolji učinak pranja, košare napunite prema standardnim opcijama slaganja navedenima u posljednjem odjeljku DIJELA I: Generička verzija.

Funkcija sredstva za ispiranje i deterđenta

Sredstvo za ispiranje otpušta se tijekom završnog ispiranja kako bi spriječilo stvaranje vodenih kapljica na posuđu, koje mogu ostaviti mrlje i tragove. Također poboljšava sušenje omogućujući da voda lakše otječe s posuđa. Vaša perilica posuđa dizajnirana je za upotrebu tekućih sredstava za ispiranje.

⚠ UPOZORENJE

Koristite isključivo kvalitetno sredstvo za ispiranje namijenjeno perilicama posuđa. Nikada nemojte puniti dozator sredstva za ispiranje drugim tvarima (npr. sredstvom za čišćenje perilice, tekućim deterđentom). To bi moglo oštetiti uređaj.

Kada ponovno napuniti dozator sredstva za ispiranje

Ako kontrolno svjetlo za sredstvo za ispiranje () nije upaljeno, količinu sredstva možete procijeniti prema boji optičkog pokazivača razine koji se nalazi pokraj čepa. Kada je spremnik sredstva za ispiranje pun, pokazivač je potpuno taman. Veličina tamne točke smanjuje se kako se razina sredstva smanjuje. Razina sredstva za ispiranje nikada ne smije pasti ispod jedne četvrtine kapaciteta.

Kako se razina sredstva za ispiranje smanjuje, mijenja se i veličina tamne točke na pokazivaču razine, kao što je prikazano u nastavku.

Puno 3/4 Puno 1/2 Puno 1/4 Puno Prazno

Funkcija deterdženta

Kemijski sastojci koji čine deterdžent nužni su za uklanjanje, razgradnju i ispiranje svih nečistoća iz perilice posuđa. Većina komercijalnih deterdženata odgovarajuće kvalitete prikladna je za tu namjenu.

UPOZORENJE

- Pravilna upotreba deterdženta

Koristite isključivo deterdžent posebno namijenjen za perilice posuđa. Čuvajte deterdžent svježim i suhim. Ne stavljajte deterdžent u dozator dok ne budete spremni pokrenuti perilicu posuđa.



Deterdžent za perilicu posuđa je korozivan! Držite ga izvan dohvata djece.

Punjenje spremnika sredstva za ispiranje

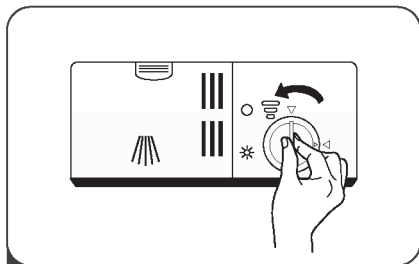

- 1 Uklonite čep spremnika sredstva za ispiranje okretanjem u smjeru suprotnom od kazaljke na satu.

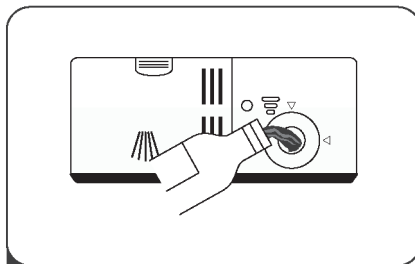

- 2 Pažljivo ulijte sredstvo za ispiranje u dozator, pazeći da ne dođe do prelijevanja.

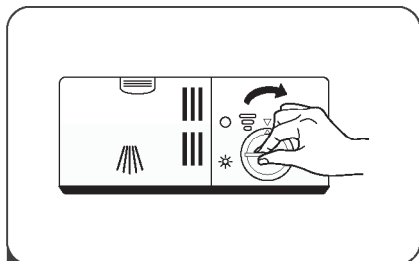

- 3 Zatvorite čep spremnika sredstva za ispiranje okretanjem u smjeru kazaljke na satu.

NAPOMENA:

Obrišite proliveno sredstvo za ispiranje upijajućom krpom kako biste spriječili pretjerano stvaranje pjene tijekom sljedećeg pranja.

Podešavanje spremnika sredstva za ispiranje

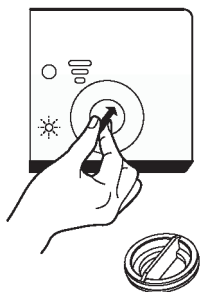

Uklonite čep spremnika sredstva za ispiranje. Okrenite regulator pokazivača sredstva za ispiranje na određeni broj. Što je broj viši, perilica koristi više sredstva za ispiranje. Ako se posuđe ne suši pravilno ili ima mrlje, podesite regulator na sljedeći viši broj dok posuđe ne bude bez mrlja.

Smanjite postavku ako se na posuđu pojavljuju ljepljive bjelkaste naslage ili plavičasti film na staklenom posuđu ili oštricama noževa.

Punjenje dozatora deterđenta

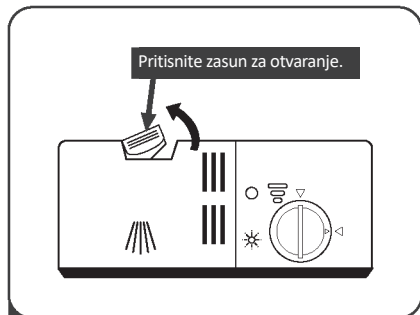

- 1 Pritisnite zasun za otpuštanje na dozatoru deterđenta kako biste otvorili poklopac.

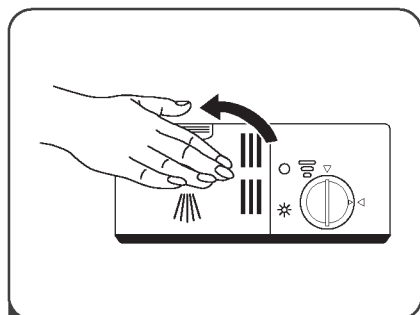

- 3 Zatvorite poklopac i pritisnite ga dok se ne zaključa na svoje mjesto.

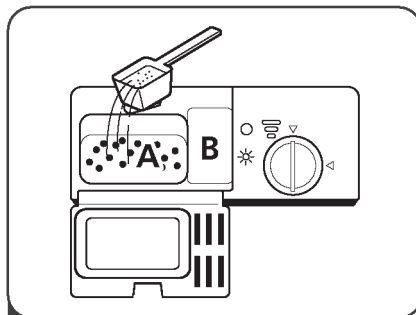

- 2 Dodajte deterđent u veći pretinac (A) za glavno pranje. Za jače zaprljana punjenja rublja dodajte dio deterđenta i u manji pretinac (B), koji će se otpustiti tijekom predpranja.

⚡ NAPOMENA:







Molimo slijedite preporuke proizvođača navedene na ambalaži deterđenta.

Tablica programa pranja

Tablica u nastavku prikazuje koji su programi najprikladniji za različite razine ostataka hrane na posuđu te koliko je deterđenta potrebno. Također prikazuje i druge informacije o programima.

Vrijednosti potrošnje i trajanje programa su samo indikativni, osim za program ECO.

(●) Označuje da program koristi sredstvo za ispiranje u posljednjem ispiranju.

Program	Opis ciklusa	Deterđent Predpranje/ Glavno pranje	Trajanje (min)	Energija (kWh)	Voda (L)	Sredstvo za ispiranje
 Intenzivni	Predpranje (50 °C) Pranje (65 °C) Ispiranje Ispiranje Ispiranje (65 °C) Sušenje	$\frac{4/18g}{1 \text{ or } 2 \text{ tabs}}$	205	1.621	17.8	●
 Univerzalni	Predpranje (45 °C) Pranje (55 °C) Ispiranje Ispiranje (65 °C) Sušenje	$\frac{4/18g}{1 \text{ or } 2 \text{ tabs}}$	175	1.302	14.3	●
 (*EN 60436)	Pranje (45 °C) Ispiranje Ispiranje (60 °C) Sušenje	$\frac{22g}{1 \text{ or } 2 \text{ tabs}}$	220	0.951	11.0	●
 Staklo	Predpranje Pranje (50 °C) Ispiranje Ispiranje (65 °C) Sušenje	$\frac{4/18g}{1 \text{ or } 2 \text{ tabs}}$	120	1.100	14.3	●
 90 min	Pranje (60 °C) Ispiranje Ispiranje (65 °C) Sušenje	$\frac{22g}{1 \text{ tab}}$	90	1.100	11.7	●
 Brzi	Pranje (50 °C) Ispiranje Ispiranje (45 °C)	$\frac{20g}{1 \text{ tab}}$	30	0.751	11.2	○
 Namoćavanje	Predpranje	/	15	0.020	4.1	○

NAPOMENA:

ECO Program ECO prikladan je za ćišćenje normalno zaprljanog posuđa te je, za tu namjenu, najučinkovitiji program s obzirom na kombiniranu potrošnju energije i vode. Također se koristi za procjenu usklađenosti s EU ekodizajn regulativom.

Ušteda energije

1. Predispiranje posuđa dovodi do povećane potrošnje vode i energije te se ne preporučuje.
2. Pranje posuđa u kućnoj perilici u pravilu troši manje energije i vode tijekom uporabe nego ručno pranje, pod uvjetom da se perilica posuđa koristi u skladu s uputama.

Pokretanje programa

1. Izvucite košaru, napunite je posuđem i gurnite je natrag.
2. Ulijte deterdžent.
3. Umetnite utikač u utičnicu. Podaci o napajanju nalaze se na posljednjoj stranici pod „Tehnički list proizvoda”. Provjerite je li dovod vode otvoren pod punim pritiskom.
4. Zatvorite vrata i pritisnite tipku za uključivanje kako biste pokrenuli uređaj.
5. Odaberite program – signalna lampica će se upaliti. Zatim pritisnite tipku Start/Pause; perilica posuđa početak će s radnim ciklusom.

Promjena programa tijekom ciklusa

Program se može promijeniti samo ako je u radu vrlo kratko vrijeme; u suprotnom je deterdžent možda već ispušten ili je voda s deterdžentom već ispuštena. Ako je to slučaj, perilicu posuđa potrebno je resetirati, a dozator deterdženta ponovno napuniti. Za resetiranje perilice posuđa slijedite upute u nastavku:

1. Pritisnite tipku Start/Pause kako biste pauzirali pranje.
2. Pritisnite tipku Program dulje od tri sekunde – uređaj će prijeći u način odabira programa.
3. Pritisnite tipku Program kako biste odabrali željeni program.
4. Pritisnite tipku Start/Pause; perilica posuđa nastavit će s radom nakon 10 sekundi.

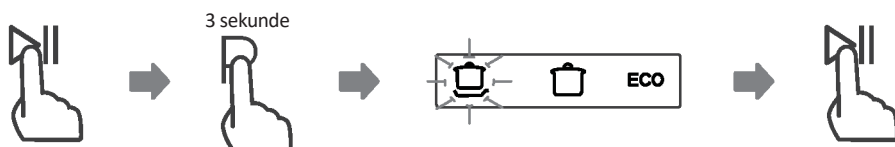

Zaboravili ste dodati komad posuđa?

Zaboravljeno posuđe može se dodati u bilo kojem trenutku prije otvaranja dozatora deterdženta. Ako je to slučaj, slijedite sljedeće upute:

1. Pritisnite tipku Start/Pause kako biste pauzirali pranje.
2. Pričekajte 5 sekundi, a zatim otvorite vrata.
3. Dodajte zaboravljeno posuđe.
4. Zatvorite vrata.
5. Nakon 10 sekundi pritisnite tipku Start/Pause – perilica posuđa će ponovno započeti s radom.

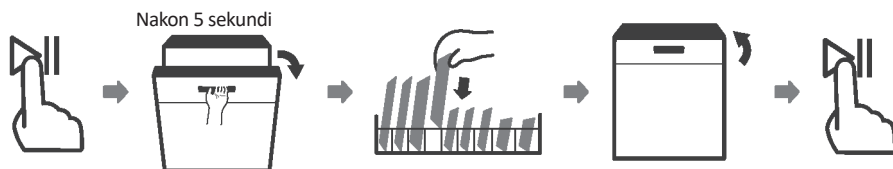

UPOZORENJE



Opasno je otvarati vrata tijekom ciklusa, jer vas vruća para može opeći.

KODOVI POGREŠAKA

Kodovi	Značenja	Mogući uzroci
E1	Produljeno vrijeme ulijevanja.	Slavina nije otvorena, dovod vode je ograničen ili je tlak vode prenizak.
E3	Ne postizanje potrebne temperature.	Neispravan grijaći element.
E4	Preljevanje.	Došlo je do curenja na nekom dijelu perilice posuđa.
E8	Neispravan položaj razvodnog ventila.	Prekid strujnog kruga ili kvar razvodnog ventila.
Ed	Neuspjela komunikacija između glavne upravljačke ploče i upravljačke ploče zaslona.	Prekid strujnog kruga ili oštećenje ožičenja zaduženog za komunikaciju.

⚠ UPOZORENJE

- Ako dođe do prelijevanja, isključite glavni dovod vode prije pozivanja servisa.
- Ako se u donjoj posudi nalazi voda zbog prepunjavanja ili manjeg curenja, vodu je potrebno ukloniti prije ponovnog pokretanja perilice posuđa.
- Ako se pojavi kod pogreške koji nije moguće otkloniti, zatražite stručnu pomoć.

TEHNIČKE INFORMACIJE

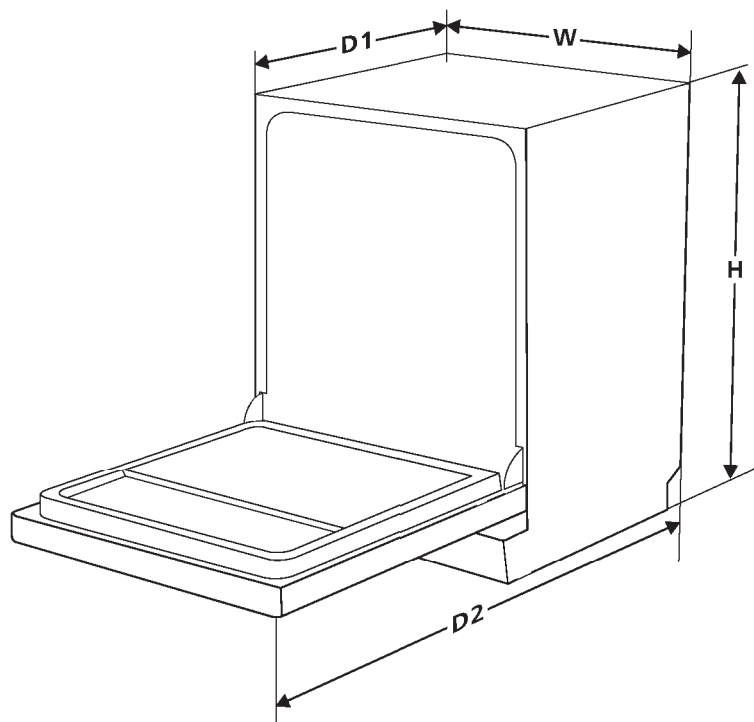

Visina (H)	845 mm
Širina (W)	598 mm
Dubina (D1)	600 mm (s zatvorenim vratima)
Dubina (D2)	1175 mm (s otvorenim vratima pod 90°)

INFORMACIJSKI LIST PROIZVODA (EN 60436)

Naziv ili trgovačka marka dobavljača: VOX ELECTRONICS

Adresa dobavljača ^(b): ERG d.o.o., Radnička 11, 22310 Šimanovci, Srbija

Identifikacijska oznaka modela: LC147617E LCS147617E

Opći parametri proizvoda:

Parametar	Vrijednost	Parametar	Vrijednost	
Nazivni kapacitet ^(a) (ps)	14	Dimenzije u cm	Visina	85
			Širina	60
			Dubina	60
EEI ^(a)	55,9	Razred energetske učinkovitosti ^(a)	F (°)	
Indeks učinkovitosti čišćenja ^(a)	1,125	Indeks učinkovitosti sušenja ^(a)	1,065	
Potrošnja energije u kWh [po ciklusu], na temelju programa eco s dovodom hladne vode. Stvarna potrošnja energije ovisit će o načinu korištenja uređaja.		Potrošnja vode u litrima [po ciklusu], na temelju programa eco. Stvarna potrošnja vode ovisit će o načinu korištenja uređaja te o tvrdoći vode.	11,0	
Trajanje programa ^(a) (h:min)	3:40	Vrsta	Samostojeća	
Zračne akustične emisije ^(a) (dB(A) u odnosu na 1 pW)	49	Razred zračnih akustičnih emisija ^(a)	C (°)	
Isključeno stanje (W)	0,49	Stanje pripravnosti (W)	N/A	
Odgoda početka (W) (ako je primjenjivo)	1,00	Mrežno stanje pripravnosti (W) (ako je primjenjivo)	N/A	

Minimalno trajanje jamstva koje nudi dobavljač ^(b): 24 mjeseca

Dodatne informacije:

Poveznica na internetsku stranicu dobavljača, na kojoj se nalaze informacije iz točke 6. Priloga II Uredbe Komisije (EU) 2019/2022 ^(l) ^(b): www.voxelectronics.com

^(a) za program eco.

^(b) izmjene ovih stavki ne smatraju se relevantnima za potrebe stavka 4. članka 4. Uredbe (EU) 2017/1369.

^(c) ako baza podataka o proizvodima automatski generira konačan sadržaj ovog polja, dobavljač ne treba unositi te podatke.

^(l) Uredba Komisije (EU) 2019/2022 od 1. listopada 2019. o utvrđivanju zahtjeva za ekološki dizajn za kućanske perilice posuđa u skladu s Direktivom 2009/125/EZ Europskog parlamenta i Vijeća, kojom se mijenja Uredba Komisije (EZ) br. 1275/2008 i stavlja izvan snage Uredba Komisije (EU) br. 1016/2010 (vidi stranicu 267 ovog Službenog lista).



SVN

POMIVALNI STROJ / NAVODILA ZA UPORABO

I DEL: Splošna različica

LC147617E

LCS147617E

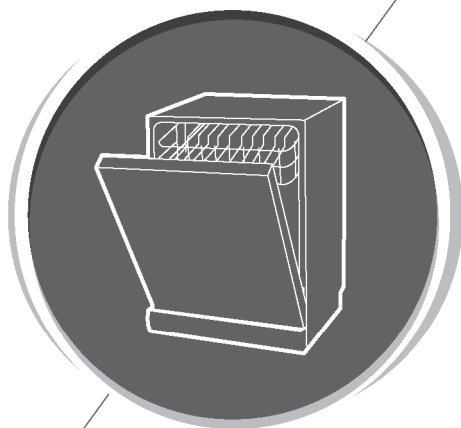

Prosimo, da pred uporabo pomivalnega stroja natančno preberete ta priročnik in ga shranite za prihodnjo uporabo.

VSEBINA

VARNOSTNE INFORMACIJE	143
PREGLED IZDELKA	146
UPORABA POMIVALNEGA STROJA	147
Dodajanje soli v zmeščevalc	147
Nasveti za nalaganje košar	149
VZDRŽEVANJE IN ČIŠČENJE	151
Zunanje vzdrževanje	151
Notranje vzdrževanje	151
Nega pomivalnega stroja	153
NAVODILA ZA NAMESTITEV	155
O priključitvi napajanja	155
Dovod in odtok vode	156
Priključitev odtočnih cevi	157
Postavitev aparata	158
Samostoječa namestitev	158
NASVETI ZA ODPRAVLJANJE TEŽAV	161
Razpoložljivost rezervnih delov	163
NALAGANJE KOŠAR	164
Nasveti za uporabo nosilca za pribor	166

OPOMBA:

- Pregled poglavja »Nasveti za odpravljanje težav« vam bo pomagal samostojno rešiti nekatere pogoste težave.
- Če težav ne morete rešiti sami, prosimo, poiščite pomoč strokovnega serviserja.
- Proizvajalec si v skladu s politiko stalnega razvoja in posodabljanja izdelkov pridržuje pravico do sprememb brez predhodnega obvestila.
- Če je priročnik izgubljen ali zastarel, lahko novega prejmete pri proizvajalcu ali pooblaščenem prodajalcu.

OPOZORILO

Pri uporabi pomivalnega stroja upoštevajte spodaj navedene previdnostne ukrepe:

- Namestitev in popravila lahko izvaja samo usposobljen tehnik.
- Ta aparat je namenjen uporabi v gospodinjstvih in podobnih okoljih, kot so:
 - kuhinje za osebje v trgovinah, pisarnah in drugih delovnih okoljih;
 - kmečke hiše;
 - pri gostih v hotelih, motelih in drugih stanovanjskih okoljih;
 - nastanitve tipa »bed and breakfast«.
- Ta aparat lahko uporabljajo otroci, stari 8 let ali več, ter osebe z zmanjšanimi telesnimi, senzoričnimi ali duševnimi sposobnostmi ali pomanjkanjem izkušenj in znanja, če so pod nadzorom ali so prejeli navodila za varno uporabo aparata in razumejo morebitne nevarnosti. Otroci se z aparatom ne smejo igrati. Čiščenja in vzdrževanja uporabnika ne smejo izvajati otroci brez nadzora. (Za EN60335-1)
- Ta aparat ni namenjen uporabi osebam (vključno z otroki) z zmanjšanimi telesnimi, senzoričnimi ali duševnimi sposobnostmi ali pomanjkanjem izkušenj in znanja, razen če so pod nadzorom ali so prejeli navodila za uporabo aparata od osebe, odgovorne za njihovo varnost. (Za IEC60335-1)
- Embalažni material je lahko nevaren za otroke!
- Otroke je treba nadzorovati, da se zagotovi, da se ne igrajo z aparatom.
- Ta aparat je namenjen samo za notranjo gospodinjsko uporabo. Da bi se zaščitili pred tveganjem električnega udara, aparata, kabla ali vtiča ne potaplajte v vodo ali druge tekočine.
- Pred čiščenjem ali izvajanjem vzdrževanja aparat iztaknite iz vtičnice. Uporabite mehko krpo, navlaženo z blagim milom, nato pa ga obrišite s suho krpo.
- Če je napajalni kabel poškodovan, ga mora zamenjati proizvajalec, njegov servisni zastopnik ali druga enako usposobljena oseba, da se izognete nevarnosti.



Navodila za ozemljitev

- Ta aparat mora biti ozemljen. V primeru okvare ali nepravilnega delovanja ozemljitev zmanjša tveganje električnega udara, saj električnemu toku nudi pot najmanjšega upora. Ta aparat je opremljen z ozemljitvenim vodnikom in vtikačem.
- Vtič mora biti priključen v ustrezno vtičnico, ki je nameščena in ozemljena v skladu z vsemi lokalnimi predpisi in standardi.
- Nepravilna priključitev ozemljitvenega vodnika lahko povzroči tveganje električnega udara.
- Če ste v dvomih, ali je aparat pravilno ozemljen, se posvetujte z usposobljenim električarjem ali serviserjem.
- Ne spreminjajte vtikača, ki je priložen aparatu; če se ne prilega vtičnici, naj ustrezno vtičnico namesti usposobljen električar.
- Ne zlorablajte, ne sedite in ne stojte na vratih ali košarah pomivalnega stroja.
- Pomivalnega stroja ne uporabljajte, če vsi zunanji paneli niso pravilno nameščeni.
- Vrata odpirajte zelo previdno, če pomivalni stroj deluje, saj lahko pride do izbrizga vode.
- Na odprta vrata ne postavljajte težkih predmetov in ne stojte na njih. Aparat se lahko prevrne.
- Pri nalaganju predmetov za pomivanje:
 - 1) Ostrih predmetov ne postavljajte tako, da bi lahko poškodovali tesnilo vrat;
 - 2) Opozorilo: Nože in druge pripomočke z ostrimi konicami je treba naložiti v košaro s konicami navzdol ali jih položiti vodoravno.
- Nekateri detergenti za pomivalne stroje so močno alkalni. Če jih zaužijete, so lahko izjemno nevarni. Izogibajte se stiku s kožo in očmi ter držite otroke stran od pomivalnega stroja, ko so vrata odprta.
- Po končanem pomivalnem ciklu preverite, ali se je posodica za detergent popolnoma izpraznila.
- Plastičnih predmetov ne pomivajte, razen če so označeni z »primerno za pomivalni stroj« ali enakovredno oznako.
- Pri neoznačenih plastičnih predmetih preverite priporočila proizvajalca.

- Uporabljajte samo detergente in sredstva za izpiranje, ki so priporočena za uporabo v avtomatskih pomivalnih strojih.
 - V pomivalnem stroju nikoli ne uporabljajte mila, pralnega praška ali detergenta za ročno pomivanje posode.
 - Vrata ne smejo ostati odprta, saj to lahko poveča nevarnost spotikanja.
 - Med namestitvijo napajalni kabel ne sme biti pretirano ali nevarno upognjen ali sploščen.
 - Ne posegajte v upravljalne elemente.
 - Aparat je treba priključiti na glavni vodovodni ventil z uporabo novih kompletov cevi. Starih kompletov ni dovoljeno ponovno uporabiti.
 - Za varčevanje z energijo se bo aparat v stanju pripravljenosti samodejno izklopil po 15 minutah brez interakcije uporabnika.
- Največje število pogrinjkov, ki jih je mogoče pomiti, je 14.
- Najvišji dovoljen tlak dovodne vode je 1 MPa.
- Najnižji dovoljen tlak dovodne vode je 0,04 MPa.

Odstranjevanje

- Za odstranjevanje embalaže in aparata se obrnite na center za reciklažo. Zato je treba odrezati napajalni kabel in onemogočiti zapiralni mehanizem vrat.
- Kartonska embalaža je izdelana iz recikliranega papirja in jo je treba odložiti v zbirni zabojnik za odpadni papir.
- Z ustreznim odlaganjem tega izdelka boste pomagali preprečiti morebitne negativne vplive na okolje in zdravje ljudi, ki bi lahko nastali zaradi neprimerne ravnanja z odpadki tega izdelka.
- Za podrobnejše informacije o recikliranju tega izdelka se obrnite na lokalni občinski urad ali službo za ravnanje z gospodinjskimi odpadki.
- **ODSTRANJEVANJE: Izdelka ne odlagajte med mešane komunalne odpadke. Ločeno zbiranje takšnih odpadkov je potrebno zaradi posebne obdelave.**



PREGLED IZDELKA

! POMEMBNO:

Da dosežete najboljše delovanje pomivalnega stroja, pred prvo uporabo preberite vsa navodila za uporabo.

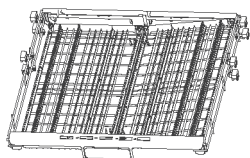
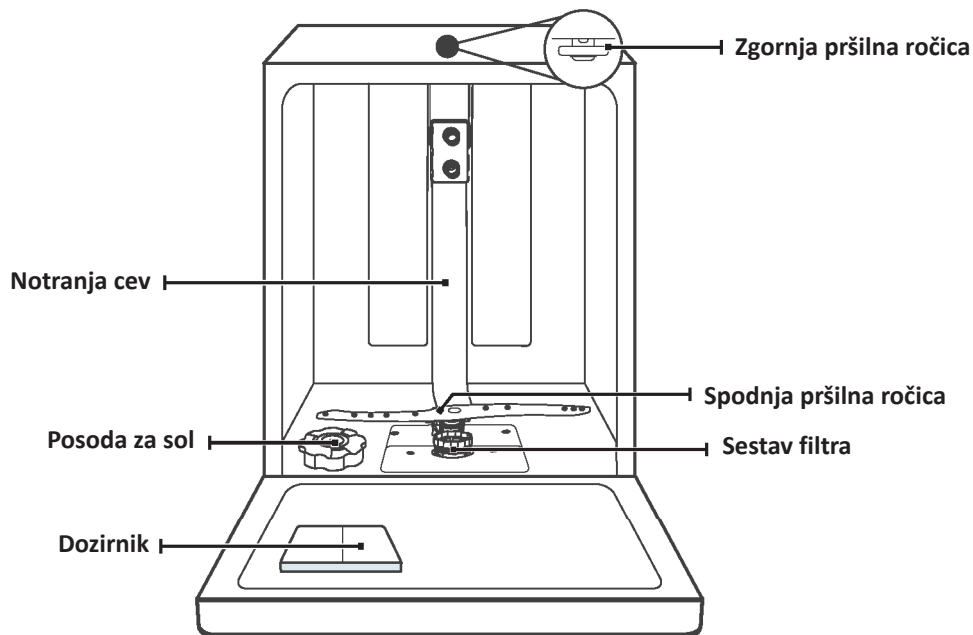

Nosilec za skodelice

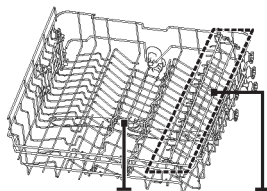

Zgornja pršilna ročica Nosilec za skodelice

Zgornja košara

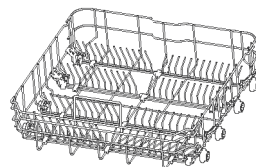

Spodnja košara

💡 OPOMBA:

Slike so samo za referenco, posamezni modeli se lahko razlikujejo.

UPORABA POMIVALNEGA STROJA

Pred uporabo pomivalnega stroja:

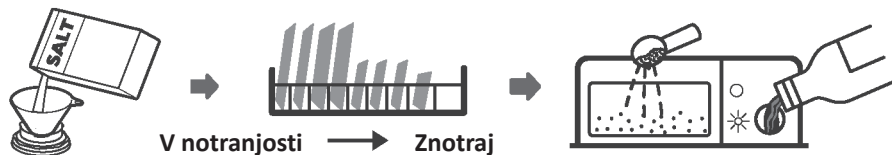

1. Nastavitev zmehčevalca vode
2. Dodajanje soli v zmehčevalec
3. Nalaganje košare
4. Polnjenje dozirnika detergenta



Če morate nastaviti zmehčevalec vode, preverite poglavje 1 »Zmehčevalec vode« v II DELU: Posebna različica.

Dodajanje soli v zmehčevalec

OPOMBA:

Če vaš model nima vgrajenega zmehčevalca vode, lahko to poglavje preskočite. Vedno uporabljajte sol, namenjeno uporabi v pomivalnih strojih. Posoda za sol se nahaja pod košaro in jo je treba napolniti, kot je opisano v nadaljevanju.

OPOZORILO

- Uporabljajte samo sol, ki je posebej namenjena uporabi v pomivalnih strojih! Vsaka druga vrsta soli, ki ni posebej zasnovana za uporabo v pomivalnem stroju, zlasti kuhinjska sol, lahko poškoduje zmehčevalec vode. V primeru poškodb, ki so posledica uporabe neprimerne soli, proizvajalec ne priznava garancije in ne odgovarja za nastalo škodo.
- Sol dosujte samo pred zagonom pomivalnega cikla. S tem preprečite, da bi zrna soli ali slana voda, ki bi se lahko razlila, ostala na dnu stroja dalj časa, kar lahko povzroči korozijo.

Prosimo, sledite spodnjim korakom za dodajanje soli za pomivalni stroj:

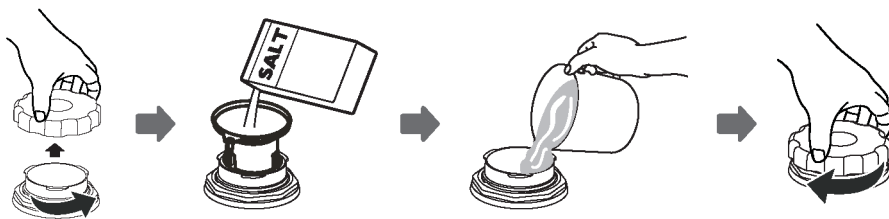

1. Odstranite košaro in odvijte pokrov posode za sol.
2. V odprtino vstavite lijak (če je priložen) in vsujte približno 1,5 kg soli za pomivalni stroj.
3. Pred prvim pomivanjem napolnite posodo za sol z vodo do njenega največjega nivoja. Majhna količina vode lahko izteče iz posode, kar je povsem normalno.
4. Po polnjenju posodo dobro zaprite s pokrovom.
5. Opozorilna lučka za sol se bo izklopila, ko bo posoda napolnjena s soljo.
6. Takoj po dodajanju soli v posodo za sol zaženite pomivalni program (priporočamo kratek program). V nasprotnem primeru lahko slana voda poškoduje filtrirni sistem, črpalko ali druge pomembne dele stroja. To ni predmet garancije.

OPOMBA:

- Posodo za sol je treba dopolniti šele, ko se na upravljalni plošči prižge opozorilna lučka za sol (). Glede na hitrost raztapljanja soli je mogoče, da bo opozorilna lučka ostala prižgana tudi po tem, ko je posoda že napolnjena. Če vaš model nima opozorilne lučke za sol, lahko čas ponovnega polnjenja ocenite glede na število izvedenih pomivalnih ciklov.
- Če se sol razsuje, za odstranitev zaženite program namakanja ali hiter program.

Nasveti za nalaganje košar

Prilagajanje zgornje košare

Vrsta 1:

Višino zgornje košare lahko enostavno prilagodite, da omogočite pomivanje višjih posod v zgornji ali spodnji košari.

Za nastavitev višine zgornje košare sledite tem korakom:

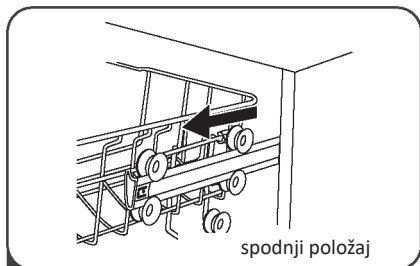

1 Izvlecite zgornjo košaro.

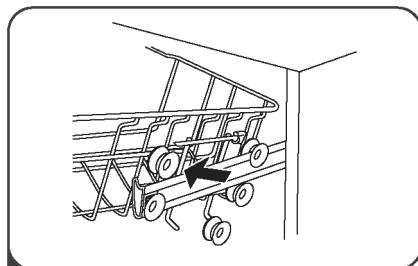

2 Odstranite zgornjo košaro.

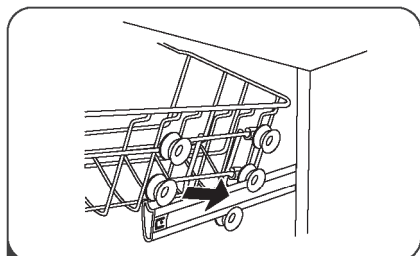

3 Ponovno pritrdite zgornjo košaro na zgornje ali spodnje valjčke.

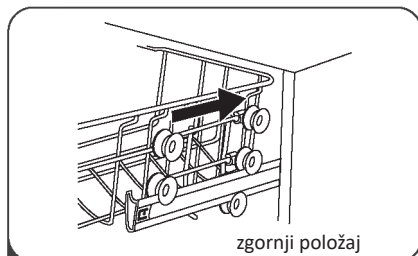

4 Potisnite zgornjo košaro nazaj v pomivalni stroj.

Vrsta 2:

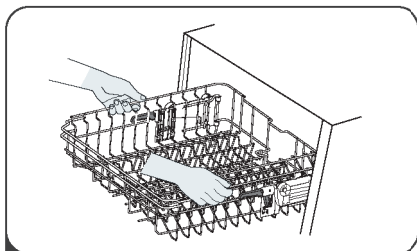

- 1 Za dvig zgornje košare jo preprosto dvignite na sredini vsake strani, dokler se košara ne zaskoči v zgornji položaj. Nastavitvene ročice ni treba dvigovati.

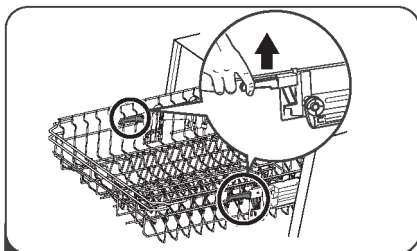

- 2 Za spust zgornje košare dvignite nastavitveni ročici na vsaki strani, da sprostite košaro, nato jo spustite v spodnji položaj.

Zlaganje nosilcev za skodelice

Da ustvarite več prostora za višje predmete v zgornji košari, dvignite nosilec za skodelice navzgor. Nato lahko visoke kozarce naslonite nanj.

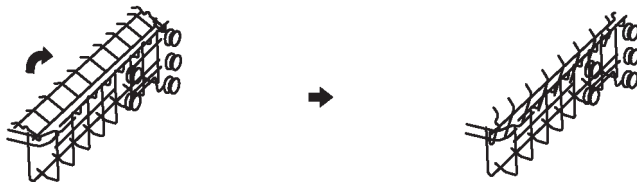

Zlaganje nosilcev na košari

Bodi v spodnji košari služijo za pritrditev krožnikov in pladnja.

Za več prostora pri nalaganju večjih predmetov jih lahko zložite navzdol.

Dvignite navzgor

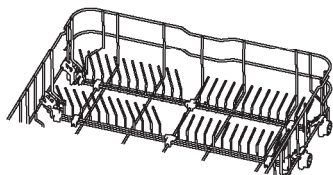

Zložite nazaj

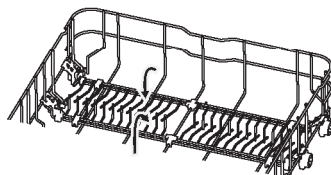

Zunanje vzdrževanje

Vrata in tesnilo vrat

Tesnila vrat redno čistite z mehko, vlažno krpo, da odstranite ostanke hrane. Med nalaganjem posode lahko ostanki hrane in pijače kapljajo na notranje stranice vrat pomivalnega stroja. Te površine so zunaj pomivalnega prostora in jih voda iz pršilne ročice ne doseže. Vse usedline je treba obrisati, preden zaprete vrata.

Nadzorna plošča

Če je potrebno čiščenje, obrišite nadzorno ploščo samo z mehko, vlažno krpo.

⚠ OPOZORILO

- Da preprečite vdor vode v ključavnico vrat in električne komponente, ne uporabljajte nikakršnih čistil v razpršilu.
- Na zunanjih površinah nikoli ne uporabljajte abrazivnih čistil ali grobih čistilnih gobic, saj lahko opraskajo površino. Tudi nekatere papirnate brisače lahko povzročijo praske ali pustijo sledi.

Notranje vzdrževanje

Filtrirni sistem

Filtrirni sistem na dnu pomivalnega prostora zadržuje grobe ostanke iz pomivalnega cikla, vključno s tujki, kot so zobotrebči ali koščki stekla. Zbrani grobi ostanki lahko povzročijo mašenje filtrov. Redno preverjajte stanje filtrov, previdno odstranite tujke in po potrebi očistite dele filtrirnega sistema pod vodo. Za čiščenje filtra sledite spodnjim korakom.

💡 OPOMBA:

Slike so samo za referenco; različni modeli imajo lahko različen filtrirni sistem in pršilne ročice.

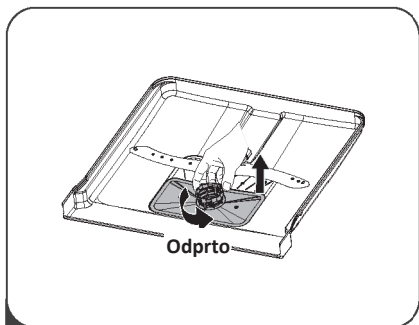

- 1** Držite grobi filter in ga zavrtite v nasprotni smeri urinega kazalca, da ga odklenete. Filter dvignite navzgor in odstranite iz pomivalnega stroja.

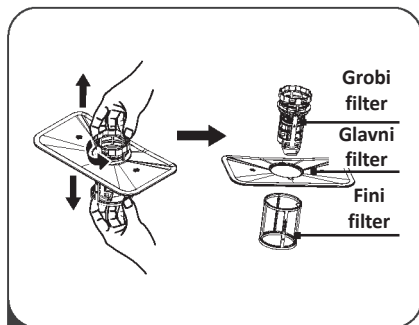

- 2** Fini filter lahko odstranite s spodnjega dela sestava filtra. Grobi filter lahko ločite od glavnega filtra tako, da nežno stisnete zatiče na vrhu in ga odmaknete.

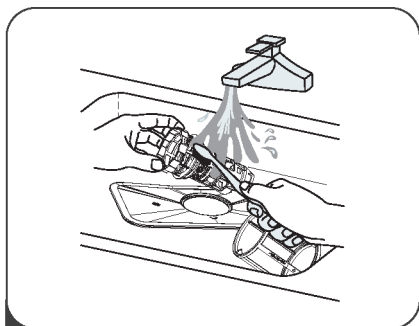

- 3** Večje ostanke hrane lahko odstranite tako, da filter sperete pod tekočo vodo. Za temeljitejše čiščenje uporabite mehko čistilno krtačo.

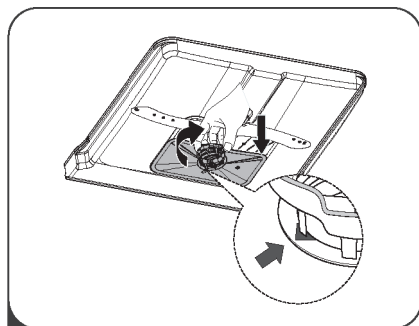

- 4** Filter ponovno sestavite v obratnem vrstnem redu kot pri razstavljanju, vstavite vložek filtra in zavrtite v smeri urinega kazalca do puščice za zapiranje.

⚠ OPOZORILO

- Filter ne privijajte premočno. Filter ponovno namestite v pravem vrstnem redu, sicer lahko grobi ostanke hrane vstopijo v sistem in povzročijo zamašitev.
- Pomivalnega stroja nikoli ne uporabljajte brez nameščenih filtrov. Nepravilna namestitev filtra lahko zmanjša učinkovitost aparata in poškoduje posodo ter pripomočke.

Pršilna ročica

Pršilno ročico je treba redno čistiti, saj lahko trda voda in kemikalije zamašijo šobe in ležaje.

Za čiščenje pršilne ročice sledite spodnjim navodilom:

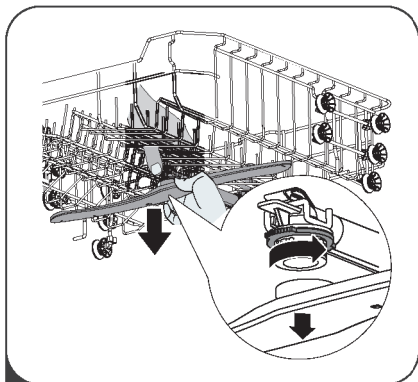

- 1** Za odstranitev zgornje pršilne ročice držite matico na sredini in pršilno ročico zavrtite v nasprotni smeri urinega kazalca, da jo odstranite.

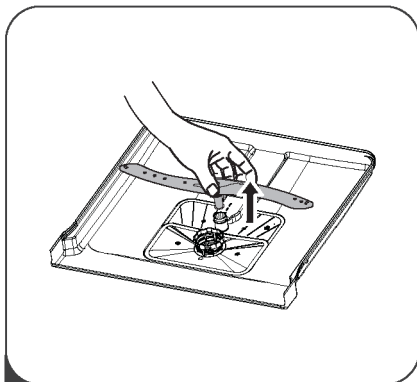

- 2** Za odstranitev spodnje pršilne ročice jo izvlecite navzgor.

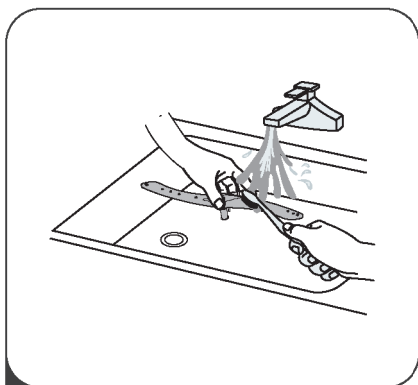

3

Pršilne ročice operite v topli milnici in uporabite mehko krtačo za čiščenje šob.

Nega pomivalnega stroja

Opozorilo pred zmrzaljo

Pozimi poskrbite za zaščito pomivalnega stroja pred zmrzaljo. Po vsakem pomivalnem ciklu izvedite naslednje:

1. Izklopite električno napajanje pomivalnega stroja pri viru napajanja.

2. Izklopite dovod vode in odklopite dovodno cev od vodnega ventila.
3. Odcedite vodo iz dovodne cevi in vodnega ventila. (Uporabite posodo za zbiranje vode)
4. Ponovno priključite dovodno cev na vodni ventil.
5. Odstranite filter na dnu pomivalnega prostora in z gobico posrkajte vodo v zbiralniku.

Po vsakem pomivanju

Po vsakem pomivalnem ciklu izklopite dovod vode na aparatu in vrata za nekaj časa pustite rahlo odprta, da se vlaga in vonjave ne zadržijo znotraj.

Odstranite vtikač

Pred čiščenjem ali izvajanjem vzdrževanja vedno izvlecite vtikač iz vtičnice.

Brez topil ali abrazivnih čistil

Za čiščenje zunanosti in gumijastih delov pomivalnega stroja ne uporabljajte topil ali abrazivnih čistil. Uporabite le krpo, navlaženo s toplo milnico. Za odstranjevanje madežev ali lis na notranji površini uporabite krpo, navlaženo z vodo in malo kisa, ali čistilo, posebej namenjeno za pomivalne stroje.

Če aparata dalj časa ne uporabljate

Priporočamo, da izvedete prazen pomivalni cikel, nato odstranite vtikač iz vtičnice, izklopite dovod vode in vrata aparata pustite rahlo odprta. S tem boste podaljšali življenjsko dobo tesnil vrat in preprečili nastajanje vonjav v aparatu.

Premikanje aparata

Če je treba aparat premakniti, ga poskušajte obdržati v pokončnem položaju. Če je to nujno, ga je mogoče postaviti na hrbet.

Tesnila

Eden od vzrokov za nastajanje vonjav v pomivalnem stroju je hrana, ki ostane ujeta v tesnilih. Redno čiščenje z vlažno gobico bo to preprečilo.

OPOZORILO



Nevarnost električnega udara

Pred namestitvijo pomivalnega stroja izklopite električno napajanje. V nasprotnem primeru obstaja nevarnost smrti ali električnega udara.

POZOR

Namestitev cevi in električne opreme naj opravijo strokovnjaki.

O priključitvi napajanja

OPOZORILO

Za osebno varnost:

- Aparata ne uporabljajte z podaljškom ali adapterjem.
- Pod nobenim pogojem ne režite ali odstranjujte ozemljitvene povezave iz napajalnega kabla.

Električne zahteve

Za napetost in nazivno moč aparata preverite podatke na nazivni ploščici in priključite pomivalni stroj na ustrezen vir napajanja. Uporabite priporočeno varovalko 10A/13A/16A, časovno odloženo varovalko ali odklopnik in zagotovite ločeno električno vezje, namenjeno izključno temu aparatu.

Električna povezava

Prepričajte se, da napetost in frekvenca električne energije ustrezata vrednostim na nazivni ploščici. Vtič vstavite samo v električno vtičnico z ustrežno ozemljitvijo. Če vtičnica, v katero je treba aparat priključiti, ni ustrežna za vtič, jo zamenjajte, namesto da bi uporabili adapterje ali podobno, saj lahko povzročijo pregrevanje in opekline.

 Pred uporabo se prepričajte, da je vzpostavljena ustrezna ozemljitev.

Dovod in odtok vode

Priključek za hladno vodo

Povežite dovodno cev za hladno vodo na navojni priključek 3/4 palca in se prepričajte, da je trdno pritrjena.

Če so vodovodne cevi nove ali niso bile uporabljene daljši čas, spustite vodo, da zagotovite, da je voda čista.

Ta previdnost je potrebna, da se prepreči zamašitev dovoda vode in poškodba aparata.

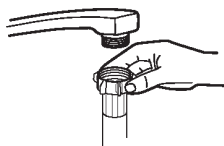

- Navadna dovodna cev



Varnostna dovodna cev

O varnostni dovodni cevi

Varnostna dovodna cev je sestavljena iz dvojnih sten.

Sistem cevi zagotavlja varnostno funkcijo, ki zapre pretok vode v primeru zloma dovodne cevi ali ko je zračni prostor med notranjo cevjo in zunanjo valovito cevjo napolnjen z vodo.

▲ OPOZORILO

Cev, ki je priključena na pipo, se lahko pretrga, če je nameščena na isti vodovodni liniji kot pomivalni stroj. Če ima vaš pomivalni pult takšno cev, je priporočljivo, da cev odklopite in luknjo zamašite.

Kako priključiti varnostno dovodno cev

1. Varnostno dovodno cev popolnoma izvlecite iz shranjevalnega prostora na zadnji strani pomivalnega stroja.
2. Privijte vijake varnostne dovodne cevi na pipo z navojem 3/4 palca.
3. Pred zagonom pomivalnega stroja popolnoma odprite dovod vode.

Kako odklopiti varnostno dovodno cev

1. Zaprite dovod vode.
2. Odvijte varnostno dovodno cev s pipe.

Priključitev odtočnih cevi

Odtočno cev vstavite v odtočno cev s premerom najmanj 4 cm ali jo speljite v pomivalno korito, pri čemer pazite, da se cev ne upogne ali stisne. Višina odtočne cevi mora biti manj kot 1000 mm. Prost konec cevi ne sme biti popljen v vodo, da se prepreči povratni tok.

⚠ Odtočno cev trdno pritrdite v položaju A ali položaju B.

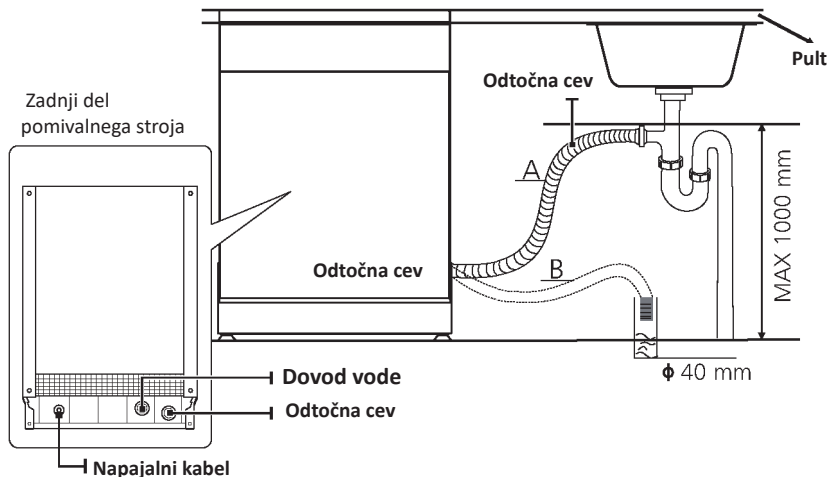

Kako odcediti odvečno vodo iz cevi

Če je priključek na odtočno cev postavljen višje od 1000 mm, lahko odvečna voda ostane v odtočni cevi. Odvečno vodo bo treba odcediti v skledo ali ustrezno posodo, ki je postavljena zunaj in nižja od pomivalnega pulta.

Odtočna voda

Povežite odtočno cev. Odtočna cev mora biti pravilno nameščena, da se preprečijo puščanja. Prepričajte se, da odtočna cev ni zvita ali sploščena.

Podaljšek cevi

Če potrebujete podaljšek odtočne cevi, uporabite podobno odtočno cev. Dolžina podaljška ne sme presegati 4 metrov; sicer se lahko zmanjša učinkovitost pomivalnega stroja.

Priključek sifona

Odtočni priključek mora biti postavljen na višini manj kot 1000 mm (maksimalno) od dna pomivalnega stroja.

Postavitev aparata

Postavite aparat na želeno mesto. Zadnji del naj bo naslonjen ob steno za njim, stranski deli pa ob sosednje omare ali stene. Pomivalni stroj je opremljen z dovodno in odtočno cevjo, ki ju je mogoče namestiti na desno ali levo stran, da se olajša pravilna namestitev.

Niveliranje aparata

Ko je aparat postavljen za niveliranje, lahko višino pomivalnega stroja prilagodite z nastavitvijo vijakov nogic. V vsakem primeru aparat ne sme biti nagnjen za več kot 2°.

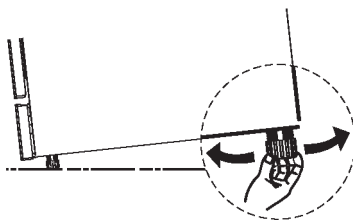

Samostoječa namestitev

Korak 1. Namestitev med obstoječe omare

Višina pomivalnega stroja, 845 mm, je zasnovana tako, da omogoča namestitev med obstoječe omare enake višine v sodobnih vgrajenih kuhinjah.

Laminatna zgornja površina stroja ne zahteva posebnega vzdrževanja, saj je odporna na toploto, praske in madeže.

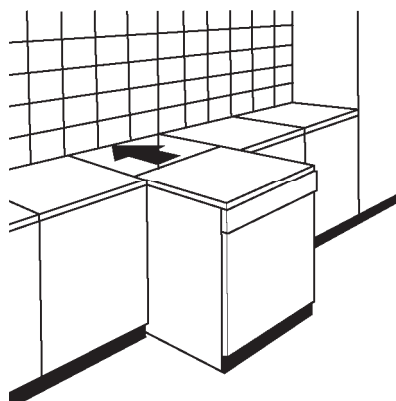

Korak 2. Pod obstoječo delovno ploščo

(Ob namestitvi pod delovno ploščo)

V večini sodobnih vgrajenih kuhinj je samo ena delovna plošča, pod katero so nameščene omare in električni aparati.

V tem primeru odstranite delovno ploščo pomivalnega stroja tako, da odvijete vijake pod zadnjim robom plošče (a).

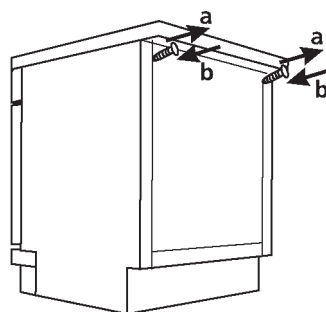

Pozor

Po odstranitvi delovne plošče je treba vijake ponovno priviti pod zadnji rob plošče (b).

Izbira najboljše lokacije za pomivalni stroj

Namestitvena pozicija pomivalnega stroja naj bo blizu obstoječe dovodne in odtočne cevi ter električne vtičnice.

Prikazi dimenzij omar in namestitvene pozicije pomivalnega stroja:

1. Manj kot 5 mm razmika med vrhom pomivalnega stroja in omaro, vrata pa naj bodo poravnana z omaro.

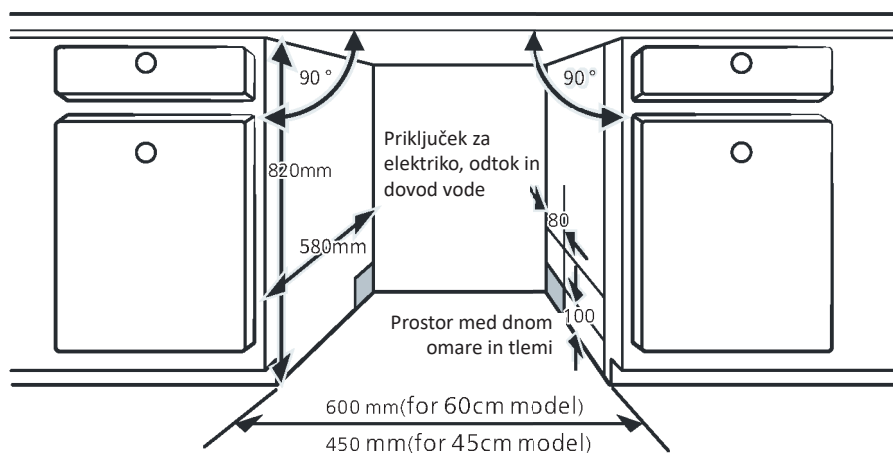

2. Če je pomivalni stroj nameščen v kotu omare, naj bo ob odpiranju vrat zagotovljen nekaj prostora.

 **OPOMBA:**

Glede na lokacijo vaše električne vtičnice boste morda morali izrezati luknjo na nasprotni strani omare.

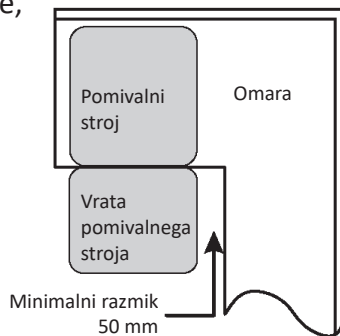

NASVETI ZA ODPRAVLJANJE TEŽAV

Pred klicem serviserja

Pregledovanje tabel na naslednjih straneh vam lahko prihrani klic serviserja.

Težava	Možni vzroki	Rešitev
Pomivalni stroj se ne zažene	Pregorela varovalka ali izklopljen odklopnik.	Zamenjajte varovalko ali ponastavite odklopnik. Odstranite vse druge aparate, ki so priključeni na isto električno vezje kot pomivalni stroj.
	Napajanje ni vklopljeno.	Prepričajte se, da je pomivalni stroj vklopljen in da so vrata varno zaprta. Prepričajte se, da je napajalni kabel pravilno priključen v stensko vtičnico.
	Nizek vodni tlak.	Preverite, ali je dovod vode pravilno priključen in ali je voda odprta.
	Vrata pomivalnega stroja niso pravilno zaprta.	Prepričajte se, da so vrata pravilno zaprta in zaklenjena.
Voda se ne izčrpa iz pomivalnega stroja	Zasukana ali ujeta odtočna cev.	Preverite odtočno cev.
	Zamašen filter.	Preverite filtrirni sistem.
	Zamašen kuhinjski pomivalni korito.	Preverite kuhinjsko korito in se prepričajte, da se voda pravilno odvaja. Če je težava v tem, da se kuhinjsko korito ne prazni, boste morda potrebovali vodovodarja in ne serviserja za pomivalne stroje.
Pena v kadi	Napačen detergent.	Uporabljajte samo poseben detergent za pomivalne stroje, da preprečite nastanek pene. Če se to zgodi, odprite pomivalni stroj in pustite, da se pena razprši. Na dno pomivalnega stroja dodajte 1 liter hladne vode. Zaprite vrata pomivalnega stroja in izberite kateri koli program. Sprva bo pomivalni stroj izčrpal vodo. Ko je faza izčrpanja končana, odprite vrata in preverite, ali je pena izginila. Po potrebi ponovite postopek.
	Razlit sredstvo za izpiranje.	Razlito sredstvo za izpiranje vedno takoj obrišite.
Obarvana notranjost kadi	Morda je bil uporabljen detergent z barvilom.	Prepričajte se, da detergent ne vsebuje barvil.
Bel sloj na notranji površini	Minerali trde vode.	Za čiščenje notranjosti uporabite vlažno mehko krpo z detergentom za pomivalne stroje in nosite gumijaste rokavice. Nikoli ne uporabljajte drugih čistil kot detergenta za pomivalne stroje, saj lahko povzročijo penjenje.

Težava	Možni vzroki	Kaj storiti
Na jedilnem priboru so rjaste madeže	Prizadeti predmeti niso odporni proti koroziji.	Izogibajte se pomivanju predmetov, ki niso odporni proti koroziji, v pomivalnem stroju.
	Po dodajanju soli za pomivalni stroj program ni bil zagnan. Sledi soli so prišle v cikel pomivanja.	Po dodajanju soli za pomivalni stroj vedno zaženite program hitrega pomivanja brez posode v pomivalnem stroju in brez izbire funkcije Turbo (če je na voljo).
	Pokrov mehčalnika je ohlapen.	Preverite, ali je pokrov mehčalnika trdno zaprt.
Trkanje v pomivalnem stroju	Razpršilna ročica udarja ob predmet v košari.	Prekinite program in preuredite predmete, ki ovirajo razpršilno ročico.
Ropotanje v pomivalnem stroju	Izdelki iz keramike so ohlapni v pomivalnem stroju.	Prekinite program in preuredite keramične izdelke.
Trkanje v vodovodnih ceveh	To je lahko posledica lokalne namestitve ali preseka cevovoda.	To ne vpliva na delovanje pomivalnega stroja. Če ste v dvomih, se obrnite na usposobljenega vodovodarja.
Posoda ni čista	Posoda ni bila pravilno naložena.	Glej 2. del »Priprava in nalaganje posode«.
	Program ni bil dovolj zmogljiv.	Izberite intenzivnejši program.
	Ni bilo dozirano dovolj detergenta.	Uporabite več detergenta ali zamenjajte detergent.
	Predmeti blokirajo gibanje razpršilnih ročic.	Preuredite predmete tako, da se razpršilo lahko nemoteno vrti.
	Kombinacija filtrov na dnu pomivalnega prostora ni čista ali ni pravilno nameščena. To lahko povzroči zamašitev šob razpršilnih ročic.	Očistite in/ali pravilno namestite filter. Očistite šobe razpršilnih ročic.

Težava	Možni vzroki	Kaj storiti
Motnost na steklenem posodju.	Kombinacija mehke vode in prevelike količine detergenta.	Če imate mehko vodo, uporabite manj detergenta in izberite krajši cikel za pomivanje steklovine, da bo čista.
Na posodi in kozarcih se pojavljajo bele lise.	Področje s trdo vodo lahko povzroči nastanek vodnega kamna.	Preverite nastavitve sistema za mehčanje vode ali napolnjenost posode za sol.
Črne ali sive sledi na posodi.	Aluminijevi pripomočki so se drgnili ob posodo.	Uporabite blago abrazivno čistilo, da odstranite te sledi.
V dozirniku je ostal detergent	Posoda ovira odpiranje dozirnih posodic detergenta.	Ponovno pravilno naložite posodo.
Posoda se ne suši	Nepravilno nalaganje.	Če je na posodi mogoče najti ostanke detergenta, uporabite rokavice, da se izognete draženju kože.
	Posoda je bila prehitro vzeta iz pomivalnega stroja.	Pomivalnega stroja ne izpraznite takoj po končanem pomivanju. Rahlo odprite vrata, da para lahko izhlapi. Z izpraznjevanjem pomivalnega stroja začnite šele, ko je posoda komaj topla na otip.
	Izbran je bil napačen program.	Pri kratkih programih je temperatura pomivanja nižja, kar zmanjša tudi učinkovitost čiščenja. Izberite program z daljšim časom pomivanja.
	Uporaba jedilnega pribora s premazom nizke kakovosti.	Odvajanje vode je pri teh predmetih oteženo. Takšen jedilni pribor ali posoda nista primerna za pomivanje v pomivalnem stroju.

OPOZORILO

Samopopravilo ali neprofesionalno popravilo lahko povzroči resna tveganja za varnost uporabnika aparata in vpliva na garancijo.

Razpoložljivost rezervnih delov

Sedem let po uvedbi zadnje enote modela na trg: Motor, črpalka za cirkulacijo in odtok, grelniki in grelni elementi, vključno s toplotnimi črpalkami (posamično ali v kompletu), cevi in sorodna oprema, vključno z vsemi cevmi, ventili, filtri in aqua stopi, strukturni in notranji deli, povezani z vratnimi sklopi (posamično ali v kompletu), tiskana vezja, elektronski prikazovalniki, tlačni stikali, termostati in senzorji, programska oprema in firmware, vključno z obnovitveno programsko opremo.

Deset let po uvedbi zadnje enote modela na trg: Tečaji vrat in tesnila, druga tesnila, pršilne ročice, odtočni filtri, notranje košare in plastični pripomočki, kot so košare in pokrovi.

NALAGANJE KOŠAR V SKLADU Z EN60436:

Polno nalaganje pomivalnega stroja bo pripomoglo k varčevanju z energijo in vodo.

1. Zgornja košara:

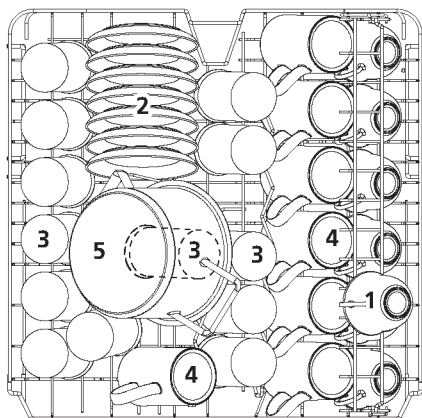

Številka	Predmet
1	Skodelice
2	Krožnički
3	Kozarci
4	Skodelice z ročajem
5	Majhna posoda

2. Spodnja košara:

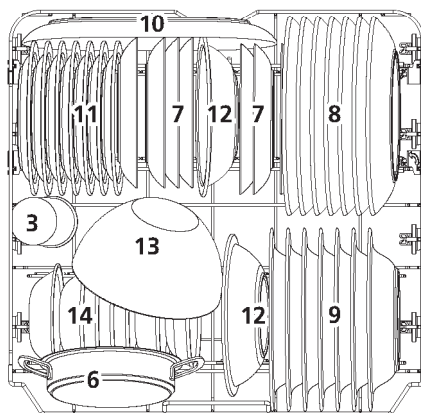

Številka	Predmet
6	Pekač
7	Desertni krožniki
8	Jedilni krožniki
9	Globoki krožniki
10	Ovalni pladenj
11	Melaminski desertni krožniki
12	Melaminske sklede
13	Steklena skleda
14	Desertne sklede

2. Košara za pribor:

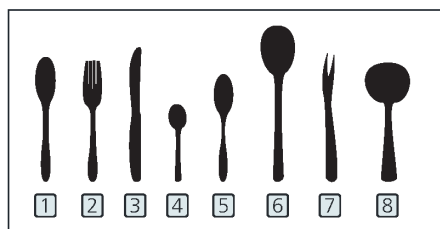
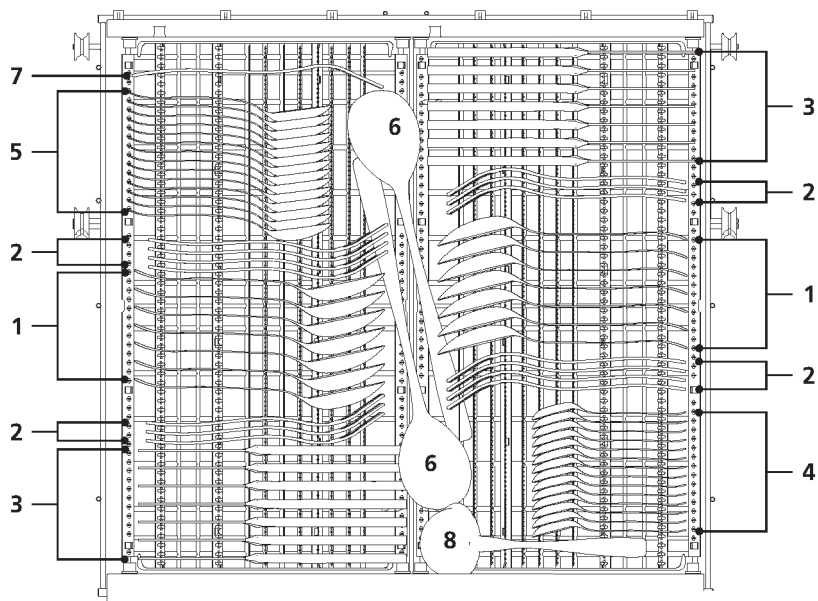

Informacije za teste primerljivosti v skladu z EN60436
 Kapaciteta: 14 pogrinjkov
 Položaj zgornje košare: spodnji položaj
 Program: ECO
 Nastavitev sredstva za izpiranje: Maks
 Nastavitev zmeščevalca: H3

Številka	Predmet
1	Žlice za juho
2	Vilice
3	Noži
4	Čajne žličke
5	Desertne žličke
6	Servirna žlica
7	Servirne vilice
8	Merice za omako

Nasveti za uporabo nosilca za pribor

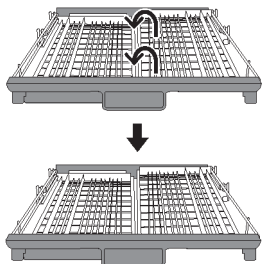

Dvignite desno košaro, obe košari sta ravni.

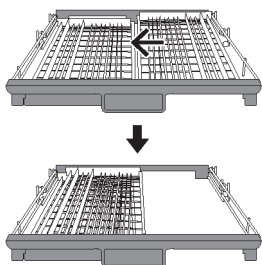

Premaknite desno košaro z desne na levo, obe košari se prekrivata.

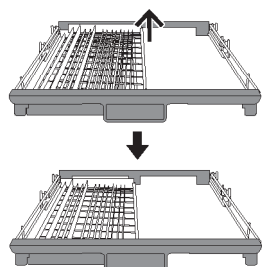

Odstranite desno košaro s pladnja, ostane samo leva košara.



SVN

POMIVALNI STROJ / NAVODILA ZA UPORABO

II DEL: Posebna različica

LC147617E

LCS147617E

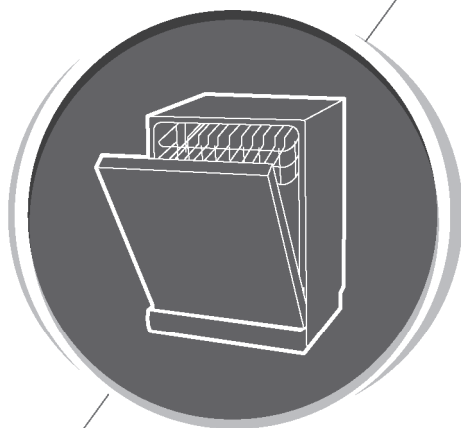

Prosimo, da pred uporabo pomivalnega stroja natančno preberete ta priročnik in ga shranite za prihodnjo uporabo.

VSEBINA

UPORABA POMIVALNEGA STROJA	171
Nadzorna plošča	171
Omehčevalec vode	173
Priprava in nalaganje posode	174
Funkcija sredstva za izpiranje in detergenta	177
Polnjenje posode za sredstvo za izpiranje	179
Polnjenje dozirnika detergenta	
IZBIRA PROGRAMA	180
Tabela pomivalnih ciklov	180
Varčevanje z energijo	182
Zagon programa	182
Sprememba programa med ciklom	182
Ste pozabili dodati posodo?	183
KODE NAPAK	183
TEHNIČNE INFORMACIJE	184

OPOMBA:

- Če težav ne morete rešiti sami, poiščite pomoč strokovnega serviserja.
- Proizvajalec si v skladu s politiko stalnega razvoja in posodabljanja izdelka pridržuje pravico do sprememb brez predhodnega obvestila.
- Če je priročnik izgubljen ali zastarel, lahko novega pridobite pri proizvajalcu ali pooblaščenem prodajalcu.

HITRI VODNIK UPORABNIKA

Vsebino v navodilih za uporabo preberite za podrobna navodila o načinu delovanja.

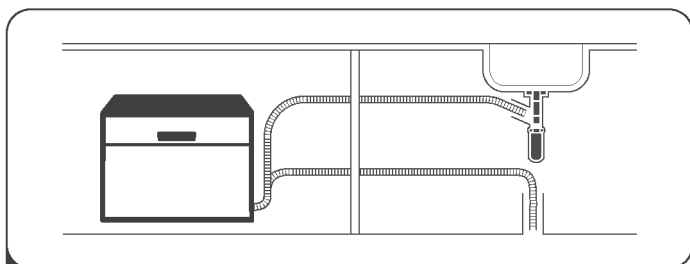

- 1 Namestite pomivalni stroj
(Preverite poglavje 5 »NAVODILA ZA NAMESTITEV« v I DELU:
Splošna različica.)



- 2 Odstranite večje ostanke hrane z jedi. Izogibajte se predhodnemu izpiranju.

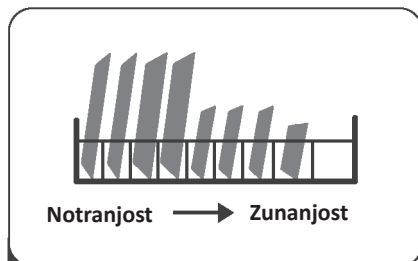

- 3 Polnjenje košaric.

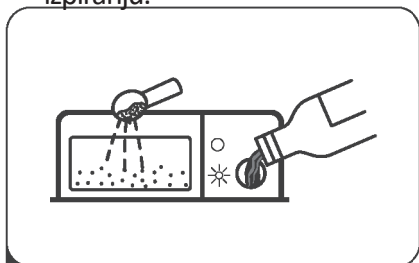

- 4 Dozator napolnite s pralnim sredstvom in sredstvom za izpiranje.



- 5 Izberite primeren program in zaženite pomivalni stroj.

UPORABA VAŠEGA POMIVALNEGA STROJA

Nadzorna plošča

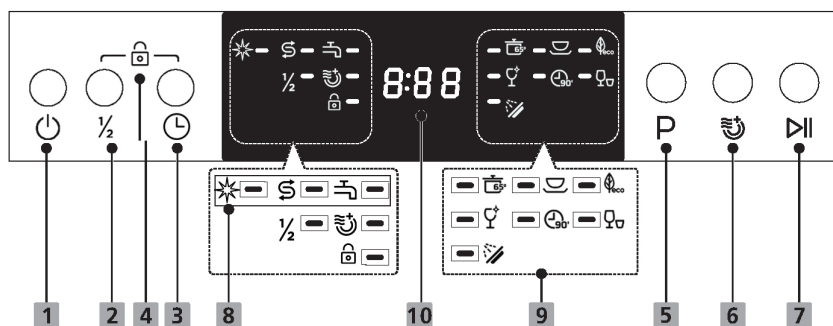











Delovanje (gumb)

1 Vklp	Pritisnite ta gumb za vklop pomivalnega stroja.
2 Polovično polnjenje	Ko imate približno ali manj kot polovico polne kapacitete posode za pomivanje, lahko izberete to funkcijo za varčevanje z energijo in vodo. (Uporabljate jo lahko samo s programi Intenzivno, Univerzalno, ECO, Steklo, 90 min)
3 Zamik	Pritisnite gumb Zamik, da povečate čas zamika zagona. Zamik cikla je možen do 24 ur v enournih intervalih. Po nastavitvi časa zamika pritisnite gumb Začni/Pavza za zagon.
4 Zaklep za otroke	Ta možnost omogoča zaklepanje gumbov na nadzorni plošči, da otroci po nesreči ne morejo zagnati pomivalnega stroja s pritiskanjem gumbov na plošči. Aktiviran ostane le gumb Vklp. Za zaklep ali odklep gumbov na nadzorni plošči hkrati pritisnite in držite gumb Zamik + gumb Polovično polnjenje 3 sekunde.
5 Program	Pritisnite ta gumb za izbiro ustreznega programa pomivanja; indikator programa bo zasvetil.
6 Dodatno sušenje	Za pomivanje zelo umazane, težko čistljive posode. (Uporabljate jo lahko samo s programi Intenzivno, Univerzalno, ECO, Steklo, 90 min) Ko pritisnete ta gumb, bo zasvetil ustrezni indikator.

7 Začni/Pavza	Pritisnite gumb za zagon izbranega programa pomivanja ali za pavzo tekočega programa.
---------------	---

Zaslon

8 Indikator opozorila	<p> Sredstvo za izpiranje Če indikator “☼” sveti, to pomeni, da je pomivalni stroj skoraj brez sredstva za izpiranje in ga je treba dopolniti.</p> <p> Sol Če indikator “☼” sveti, to pomeni, da je pomivalni stroj skoraj brez pomivalne soli in ga je treba dopolniti.</p> <p> Vodno pipo Če indikator “☼” sveti, to pomeni, da voda ne dosega pomivalnega stroja.</p>
9 Indikator programa	<p> Intenzivno Za najbolj umazano posodo ter običajno umazane lonce, ponve, krožnike itd. S posušeno hrano.</p> <p> Univerzalno Za običajno umazano posodo, kot so lonci, krožniki, kozarci in rahlo umazane ponve.</p> <p> ECO To je standardni program, primeren za čiščenje običajno umazane posode in je najbolj učinkovit program glede na kombinirano porabo energije in vode za ta tip posode.</p> <p> Steklo Za rahlo umazano posodo in steklo.</p> <p> 90 min Za običajno umazano posodo, ki potrebuje hiter cikel pomivanja.</p> <p> Hitro Krajši cikel za rahlo umazano posodo, ki ne potrebuje sušenja.</p> <p> Namakanje Za izpiranje posode, ki jo nameravate pomiti kasneje isti dan.</p>
10 Zaslon	8:88 Prikazuje preostali čas programa in čas zamika, kodo napake itd.

Omehčevalec vode

Omehčevalec vode mora biti nastavljen ročno, z uporabo gumba za trdoto vode. Omehčevalec vode je zasnovan za odstranjevanje mineralov in soli iz vode, ki bi lahko negativno vplivali na delovanje naprave. Več kot je mineralov, trša je vaša voda. Omehčevalec je treba prilagoditi glede na trdoto vode v vašem območju. Lokalni vodovodni organ vam lahko svetuje glede trdote vode v vašem območju.

Prilagajanje porabe soli

Pomivalni stroj je zasnovan tako, da omogoča prilagoditev količine porabljenih soli glede na trdoto uporabljene vode. To je namenjeno optimizaciji in prilagoditvi ravni porabe soli.

Za nastavitev porabe soli upoštevajte naslednje korake:

1. Zaprite vrata in vklopite napravo;
2. V 60 sekundah po vklopu naprave pritisnite gumb Program več kot 5 sekund, da vstopite v način nastavitve omehčevalca vode;
3. Pritisnite gumb Program še enkrat, da izberete ustrezen nastavev glede na vaše lokalno okolje. Nastavitve se spreminjajo v naslednjem zaporedju:
H3->H4->H5->H6->H1->H2->H3;
4. Brez delovanja v 5 sekundah ali s pritiskom na gumb Vklop dokončajte nastavev in zapustite način nastavitve.

TRDOTA VODE				Ravenj omehčevalca vode	Regeneracija poteka po vsakem X-tem ciklu programa1)	Poraba soli (g/cikel)
Nemščina °dH	Francoščina °fH	Angleščina °Clarke	Mmol/l			
0 - 5	0 - 9	0 - 6	0 - 0.94	H1	Brez regeneracije	0
6 - 11	10 - 20	7 - 14	1.0 - 2.0	H2	10	9
12 - 17	21 - 30	15 - 21	2.1 - 3.0	H3	5	12
18 - 22	31 - 40	22 - 28	3.1 - 4.0	H4	3	20
23 - 34	41 - 60	29 - 42	4.1 - 6.0	H5	2	30
35 - 55	61 - 98	43 - 69	6.1 - 9.8	H6	1	60

1°dH=1.25 °Clarke=1.78 °fH=0.178mmol/l

Tovarniška nastavitve: H3

1) Vsak cikel z regeneracijo porabi dodatnih 2,0 litra vode, poraba energije se poveča za 0,02 kWh, program pa se podaljša za 4 minute.



Prosimo, preverite poglavje 3 „Polnjenje soli v omeščevalac“ iz DELA I: Splošna različica, če vaš pomivalni stroj nima soli.

OPOMBA:

Če vaš model nima omeščevalca vode, lahko to poglavje preskočite.

Omeščevalac vode

Trdota vode se razlikuje od kraja do kraja. Če v pomivalnem stroju uporabite trdo vodo, se bodo na posodi in pripomočkih tvorili nanosi.

Naprava je opremljena s posebnim omeščevalcem, ki uporablja posodo za sol, posebej zasnovano za odstranjevanje apna in mineralov iz vode.

Priprava in nalaganje posode

- Razmislite o nakupu pripomočkov, označenih kot primerni za pomivalni stroj.
- Za določene predmete izberite program z najnižjo možno temperaturo.
- Za preprečitev poškodb ne odstranjujte stekla in pribora iz pomivalnega stroja takoj po koncu programa.

Za pomivanje naslednjega pribora/posode

Niso primerni:

- Pribor z lesenimi, rogovimi, porcelanastimi ali bisernimi ročaji
- Plastični predmeti, ki niso odporni na toploto
- Starejši pribor z lepljenimi deli, ki niso temperaturno odporni
- Povezani kosi pribora ali posode
- Predmeti iz kositra ali bakra
- Kristalno steklo

- Jekleni predmeti, dovzetni za rjavenje
- Lesene deske
- Predmeti iz sintetičnih vlaken

So omejeno primerni:

- Nekaterе vrste kozarcev se lahko po večjem številu pomivanja zmatirajo
- Srebrni in aluminijasti deli se med pomivanjem lahko obarvajo
- Glazirane vzorce se lahko zbledi, če se strojno pomivajo pogosto

Priporočila za polnjenje pomivalnega stroja

Odstranite večje količine ostankov hrane. Mehčajte ostanke zažgane hrane v ponev. Posode ni potrebno izpirati pod tekočo vodo.

Za najboljše delovanje pomivalnega stroja upoštevajte naslednja navodila za polnjenje.

(Funkcije in izgled košar ter košaric za pribor se lahko razlikujejo glede na vaš model.)

Predmete v pomivalni stroj postavite na naslednji način:

- Predmeti, kot so skodelice, kozarci, lonci/ponve itd., morajo biti obrnjeni navzdol.
- Ukrivljeni predmeti ali tisti z vdolbinami naj bodo naloženi poševno, da voda lahko odteče.
- Vsi pripomočki morajo biti stabilno zloženi in se ne smejo prevrniti.
- Vsi pripomočki morajo biti postavljeni tako, da se brizgalne roke med pomivanjem lahko prosto vrtijo.
- Škatle in votli predmeti, kot so skodelice, kozarci, ponve itd., morajo biti naloženi z odprtino navzdol, da se voda ne zadržuje v posodi ali globokem dnu.
- Posode in predmeti pribora ne smejo ležati eden v drugem ali se prekrivati.
- Za preprečitev poškodb se kozarci ne smejo dotikati med seboj.
- Zgornja košara je zasnovana za bolj občutljivo in lažjo posodo, kot so kozarci, skodelice za kavo in čaj.
- Dolgi noži, shranjeni v pokončnem položaju, predstavljajo potencialno nevarnost!
- Dolgi in/ali ostri predmeti pribora, kot so noži za rezanje mesa, morajo biti postavljeni vodoravno v zgornji košari.
- Prosimo, ne preobremenjujte pomivalnega stroja. To je pomembno za dobre rezultate in za razumno porabo energije.

OPOMBA:

Zelo majhnih predmetov ne smete pomivati v pomivalnem stroju, saj bi lahko zlahka padli iz košare.

Odstranjevanje posode

Da preprečite, da bi voda iz zgornje košare kapljala v spodnjo košaro, priporočamo, da najprej izpraznite spodnjo košaro, nato zgornjo.

OPOZORILO



Predmeti bodo vroči! Za preprečitev poškodb ne odstranjujte stekla in pribora iz pomivalnega stroja približno 15 minut po koncu programa.

Polnjenje košare

Zgornja košara je zasnovana za bolj občutljivo in lažjo posodo, kot so kozarci, skodelice za kavo in čaj s krožniki, pa tudi krožniki, manjše sklede in plitvi lonci (dokler niso preveč umazani). Posodo in kuhinjske pripomočke postavite tako, da jih vodni curek ne premakne.

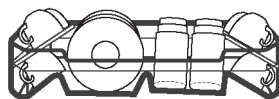

Polnjenje košare

Priporočamo, da velike in težko čistljive predmete postavite v spodnjo košaro: na primer lonce, ponve, pokrove, servirne posode in sklede, kot je prikazano na spodnji sliki. Servirne posode in pokrove je bolje postaviti ob stranice košare, da se ne blokira vrtenje zgornje brizgalne roke. Največji priporočen premer krožnikov spredaj pri dozatorju za detergent je 19 cm, da se ne ovira odpiranje le-tega.

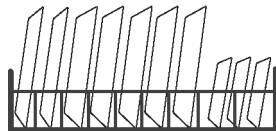

Polnjenje košare za pribor

Pribor naj bo v košari za pribor postavljen ločeno drug od drugega na ustreznih mestih. Izogibajte se zlaganju pribora, da preprečite nezadostno učinkovitost pomivanja.

⚠ OPOZORILO



Ne dovolite, da kateri koli predmet segajo skozi dno. Ostrih pripomočkov nikoli ne polnite drugače kot z ostrim koncem navzdol!



Za najboljši učinek pomivanja napolnite košare v skladu s standardnimi možnostmi polnjenja v zadnjem poglavju DELA I: Splošna različica.

Funkcija sredstva za izpiranje in detergenta

Sredstvo za izpiranje se sprosti med končnim izpiranjem, da prepreči nastajanje kapljic na posodi, ki bi pustile madeže in progaste sledi. Prav tako izboljša sušenje, saj omogoča, da voda steče z posode. Vaš pomivalni stroj je zasnovan za uporabo tekočih sredstev za izpiranje.

⚠ OPOZORILO

Uporabljajte samo blagovno znamčeno sredstvo za izpiranje za pomivalni stroj. Nikoli ne polnite dozirnika sredstva za izpiranje z drugimi snovmi (npr. čistilno sredstvo za pomivalni stroj, tekoči detergent). To bi poškodovalo napravo.

Kdaj dopolniti dozirnik sredstva za izpiranje

Če lučka opozorila za sredstvo za izpiranje () na nadzorni plošči ni vklopljena, lahko količino vedno ocenite po barvi optičnega indikatorja ravni, ki se nahaja poleg pokrovčka. Ko je posoda za sredstvo za izpiranje polna, bo indikator popolnoma temen. Velikost temne pike se zmanjša, ko se sredstvo za izpiranje porablja. Raven sredstva za izpiranje nikoli ne sme biti manj kot 1/4 polna.

Ko se sredstvo za izpiranje porablja, se velikost črne pike na indikatorju ravni sredstva za izpiranje spreminja, kot je prikazano spodaj.

Polno 3/4 polno 1/2 polno 1/4 polno Prazno

Funkcija detergenta

Kemične sestavine detergenta so potrebne za odstranjevanje, raztapljanje in odplavljanje vseh nečistoč iz pomivalnega stroja. Večina komercialnih detergentov ustrezne kakovosti je primerna za ta namen.

OPOZORILO

- Pravilna uporaba detergenta
Uporabljajte le detergent, posebej zasnovan za pomivalne stroje. Shranjujte detergent svež in suh. Dozirnika detergenta ne polnite, dokler niste pripravljene zagnati pomivalnega stroja.



Detergent za pomivalni stroj je jedek! Hranite detergent za pomivalni stroj izven dosega otrok.

Polnjenje posode za sredstvo za izpiranje

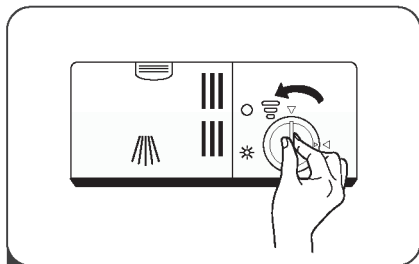

- 1 Pokrov posode za sredstvo za izpiranje odstranite tako, da ga zavrtite v nasprotni smeri urnega kazalca.

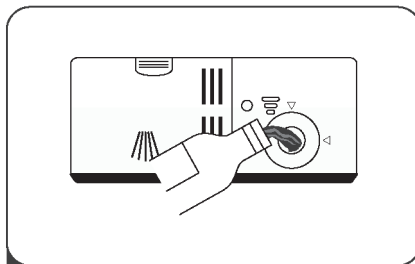

- 2 Sredstvo za izpiranje previdno nalijte v dozirniki, pri tem pazite, da ne pride do prelivanja.

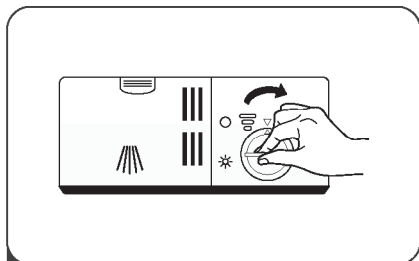

- 3 Pokrov posode za sredstvo za izpiranje zaprite tako, da ga zavrtite v smeri urnega kazalca.

OPOMBA:

Vsako razlito sredstvo za izpiranje obrišite z vpojnim krpo, da se med naslednjim pomivanjem ne ustvari prekomerno penjenje.

Nastavitev posode za sredstvo za izpiranje

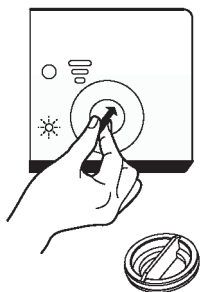

Odstranite pokrov posode za sredstvo za izpiranje. Zavrtite gumb indikatorja sredstva za izpiranje na določeno številko. Višja kot je številka, več sredstva za izpiranje uporabi pomivalni stroj. Če se posoda ne suši pravilno ali ima madeže, nastavite gumb na naslednjo višjo številko, dokler posoda ni brez madežev. Znižajte številko, če se na posodi pojavijo lepljivi belkasti madeži ali modrikast film na kozarcih ali rezilih nožev.

Polnjenje dozirnika detergenta

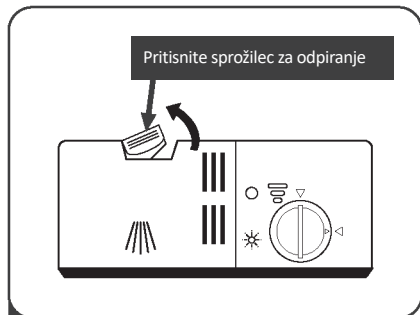

- 1 Pritisnite sprožilni zatič na dozirniku detergenta, da odprete pokrov.

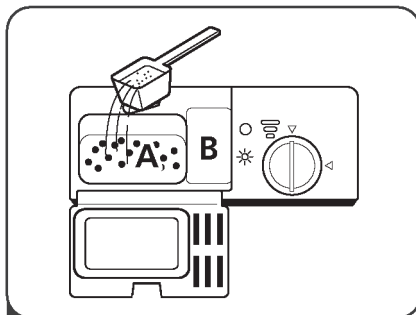

- 2 Dodajte detergent v večjo komoro (A) za glavno pomivanje. Za bolj umazane količine posode dodajte nekaj detergenta tudi v manjšo komoro (B), ki se sprosti med predpomivanjem.

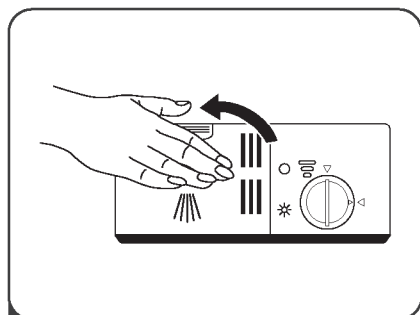

- 3 Pokrov zaprite in pritisnite nanj, dokler se ne zaklene.

💡 OPOMBA:







Prosimo, upoštevajte priporočila proizvajalca na embalaži detergenta.

Tabela programov pomivanja

Spodnja tabela prikazuje, kateri programi so najbolj primerni glede na stopnjo ostankov hrane na posodi in koliko detergenta je potrebno. Prav tako prikazuje različne informacije o programih.

Vrednosti porabe in trajanje programa so samo informativne, razen za program ECO.

(●) Označuje, da program uporablja sredstvo za izpiranje pri zadnjem izpiranju.

Program	Opis cikla	Detergent Predpomivanje/ Glavno pomivanje	Trajanje cikla (min)	Poraba energije (kWh)	Poraba vode (L)	Sredstvo za izpiranje
 Intenzivno	Predpomivanje (50°C) Pomivanje (65°C) Izpiranje Izpiranje Izpiranje (65°C) Sušenje	$\frac{4/18g}{1 \text{ or } 2 \text{ tabs}}$	205	1.621	17.8	●
 Univerzalno	Predpomivanje (45°C) Pomivanje (55°C) Izpiranje Izpiranje (65°C) Sušenje	$\frac{4/18g}{1 \text{ or } 2 \text{ tabs}}$	175	1.302	14.3	●
 Eco (*EN 60436)	Pomivanje (45°C) Izpiranje Izpiranje (60°C) Sušenje	$\frac{22g}{1 \text{ or } 2 \text{ tabs}}$	220	0.951	11.0	●
 Steklo	Predpomivanje Pomivanje (50°C) Izpiranje Izpiranje (65°C) Sušenje	$\frac{4/18g}{1 \text{ or } 2 \text{ tabs}}$	120	1.100	14.3	●
 90 min	Pomivanje (60°C) Izpiranje Izpiranje (65°C) Sušenje	$\frac{22g}{1 \text{ tab}}$	90	1.100	11.7	●
 Hitro	Pomivanje (50°C) Izpiranje Izpiranje (45°C)	$\frac{20g}{1 \text{ tab}}$	30	0.751	11.2	○
 Namakanje	Predpomivanje	/	15	0.020	4.1	○

OPOMBA:

ECO Program ECO je primeren za čiščenje običajno umazane posode; za ta namen je najbolj učinkovit program glede na kombinirano porabo energije in vode, uporabljajo pa ga tudi za oceno skladnosti z zakonodajo EU o ekodesignu.

Varčevanje z energijo

1. Predhodno izpiranje posode vodi do večje porabe vode in energije in ni priporočljivo.
2. Pomivanje posode v gospodinjskem pomivalnem stroju običajno porabi manj energije in vode med uporabo kot pomivanje na roke, če se pomivalni stroj uporablja v skladu z navodili.

Zagon programa

1. Povlecite košaro, napolnite posodo in jo potisnite nazaj.
2. Nalijte detergent.
3. Vstavite vtikač v vtičnico. Napajanje je opisano na zadnji strani „Specifikacija izdelka“. Prepričajte se, da je oskrba z vodo vklopljena na polni tlak.
4. Zaprite vrata in pritisnite gumb Vklop za vklop naprave.
5. Izberite program, indikator se bo prižgal. Nato pritisnite gumb Začni/Pavza, pomivalni stroj bo začel svoj cikel.

Sprememba programa med ciklom

Program je mogoče spremeniti le, če teče kratek čas; sicer je detergent morda že sproščen ali pa je bila voda z detergentom že odtečena. V tem primeru je treba pomivalni stroj ponastaviti in dozirnik detergenta ponovno napolniti. Za ponastavitev pomivalnega stroja sledite spodnjim navodilom:

1. Pritisnite gumb Začni/Pavza za pavzo pomivanja.
2. Pritisnite gumb Program več kot tri sekunde, naprava bo v načinu izbire programa.
3. Pritisnite gumb Program za izbiro zelenega programa.
4. Pritisnite gumb Začni/Pavza; pomivalni stroj bo nadaljeval delovanje po 10 sekundah.

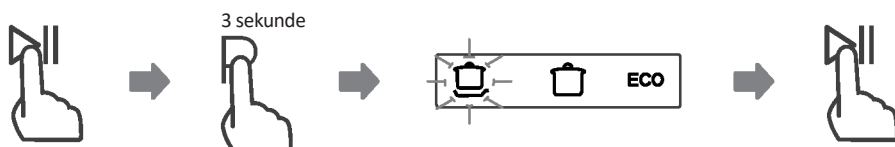

Ste pozabili dodati posodo?

Pozabljeno posodo je mogoče dodati kadarkoli, preden se dozirnik detergenta odpre. V tem primeru sledite spodnjim navodilom:

1. Pritisnite gumb Začni/Pavza za pavzo pomivanja.
2. Počakajte 5 sekund in nato odprite vrata.
3. Dodajte pozabljeno posodo.
4. Zaprite vrata.
5. Pritisnite gumb Začni/Pavza po 10 sekundah; pomivalni stroj bo začel delovati.

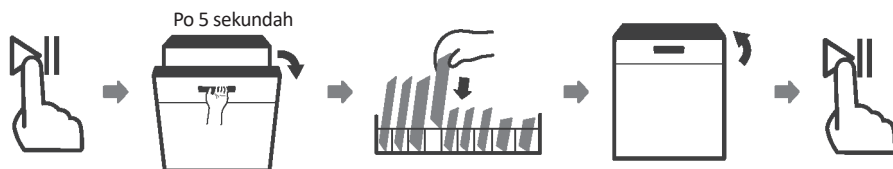

⚠ OPOZORILO



Odprtje vrat med ciklom je nevarno, saj vas lahko opeče vroča para.

KODE NAPAK

Kode	Pomeni	Možni vzroki
E1	Daljši čas dovoda vode.	Pipa ni odprta, dovod vode je omejen ali je tlak vode prenizek.
E3	Ne doseže zahtevane temperature.	Okvara grelnega elementa.
E4	Prelivanje.	Nekateri deli pomivalnega stroja puščajo.
E8	Okvara usmerjevalnega ventila.	Prekinitev ali okvara usmerjevalnega ventila.
Ed	Motnja v komunikaciji med glavno tiskano vezje in tiskanim vezjem zaslona.	Prekinitev ali okvara ožičenja za komunikacijo.

⚠ OPOZORILO

- Če pride do preliivanja, pred klicem servisa izklopite glavni dovod vode.
- Če je zaradi preliivanja ali majhne puščanja voda v zbiralniku, jo je treba odstraniti, preden znova zaženete pomivalni stroj.
- Če se pojavi koda napake, ki je ni mogoče odpraviti, poiščite strokovno pomoč.

TEHNIČNE INFORMACIJE

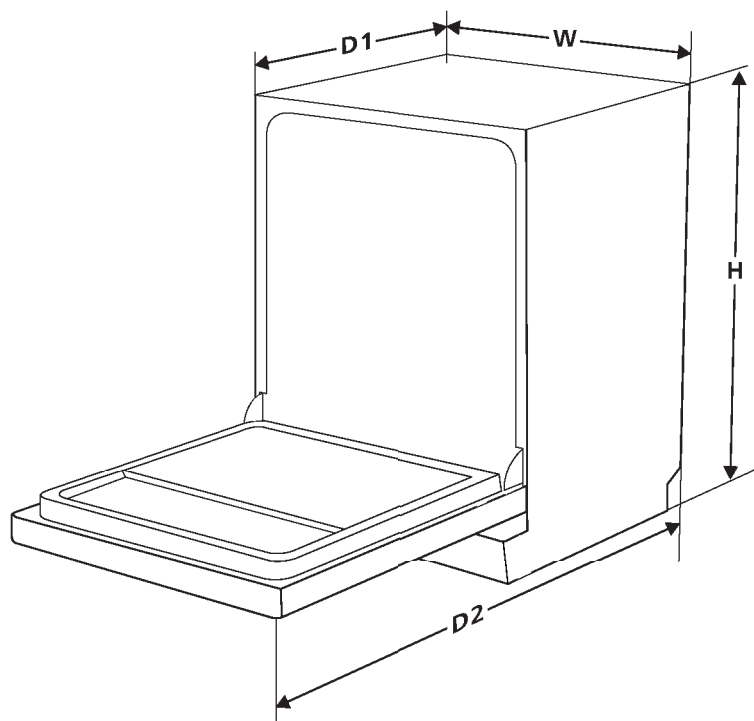

Višina (H)	845 mm
Širina (W)	598 mm
Globina (D1)	600 mm (z zaprtimi vrati)
Globina (D2)	1175 mm (z vrati odprtimi 90°)

Informacijski list izdelka (EN 60436)

Ime ali blagovna znamka dobavitelja: VOX ELECTRONICS

Naslov dobavitelja ^(b): ERG d.o.o., Radnička 11, 22310 Šimanovci, Srbija

Identifikator modela: LC147617E LCS147617E

Splošni parametri izdelka:

Parameter	Vrednost	Parameter	Vrednost	
Nazivna kapaciteta ^(a) (ps)	14	Dimenzije v cm	Višina	85
			Širina	60
			Globina	60
EEl ^(a)	55,9	Razred energetske učinkovitosti ^(a)	F ^(c)	
Indeks učinkovitosti čiščenja ^(a)	1,125	Indeks učinkovitosti sušenja ^(a)	1,065	
Poraba energije v kWh [na cikel], glede na program ECO z uporabo hladne vode. Dejansko porabo energije bo določal način uporabe naprave.	0,951	Poraba vode v litrih [na cikel], glede na program ECO. Dejansko porabo vode bodo določali način uporabe naprave in trdota vode.	11,0	
Trajanje programa ^(a) (h:min)	3:40	Tip	Samostoječi	
Airborne acoustical noise emissions ^(a) (dB(A) re 1 pW)	49	Razred emisij zračnega akustičnega hrupa ^(a)	C ^(c)	
Način izklopa (W)	0,49	Način pripravljenosti (W)	N/A	
Zamik zagona (W) (če je primerno)	1,00	Omrežni pripravljenostni način (W) (če je primerno)	N/A	

Najmanjša doba garancije, ki jo nudi dobavitelj ^(b): 24 mesecev

Dodatne informacije:

Spletna povezava do spletnega mesta dobavitelja, kjer se nahajajo informacije iz točke 6 Priloge II k Uredbi Komisije (EU) 2019/2022 ⁽¹⁾ ^(b): www.voxelectronics.com

^(a) za program ECO.

^(b) spremembe teh elementov se za namene odstavka 4 člena 4 Uredbe (EU) 2017/1369 ne štejejo za pomembne.

^(c) če podatkovna baza izdelkov samodejno ustvari dokončno vsebino tega polja, dobavitelj teh podatkov ne vnese.

⁽¹⁾ Uredba Komisije (EU) 2019/2022 z dne 1. oktobra 2019, ki določa zahteve ekodesigna za gospodinske pomivalne stroje v skladu z Direktivo 2009/125/ES Evropskega parlamenta in Sveta, s spremembo Uredbe Komisije (ES) št. 1275/2008 in razveljavitvijo Uredbe Komisije (EU) št. 1016/2010 (glej stran 267 tega Uradnega lista).



MKD

МАШИНА ЗА МИЕЊЕ САДОВИ / УПАТСТВО ЗА УПОТРЕБА
ДЕЛ I: Генеричка верзија

LC147617E
LCS147617E



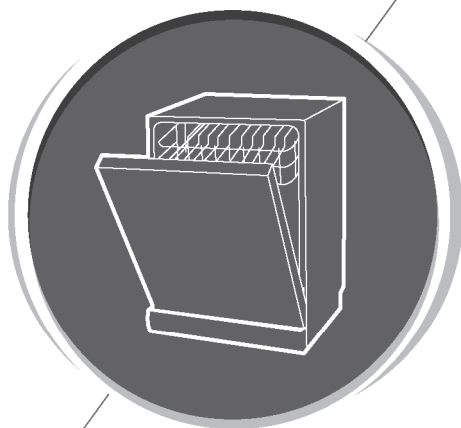

**Ве молиме внимателно прочитајте го ова
упатство пред да ја користите машината
за миење садови и зачувајте го за идни
референци.**

СОДРЖИНА

БЕЗБЕДНОСНИ ИНФОРМАЦИИ	189
ПРЕГЛЕД НА ПРОИЗВОДОТ	192
КОРИСТЕЊЕ НА ВАШАТА МАШИНА ЗА МИЕЊЕ САДОВИ	193
Полнење сол во омекнувачот	193
Совети за речење на корпите	195
ОДРЖУВАЊЕ И ЧИСТЕЊЕ	197
Надворешно одржување	197
Внатрешно одржување	197
Грижа за машината за миење садови	199
ИНСТРУКЦИИ ЗА ИНСТАЛАЦИЈА	201
За приклучокот на напојувањето	201
Довод и одвод на вода	202
Поврзување на одводните црева	203
Поставување на уредот	204
Инсталација на самостојечки уред	204
СОВЕТИ ЗА ОТСТРАНУВАЊЕ НА ПРОБЛЕМИ	207
Достапност на резервни делови	209
ПОЛНЕЊЕ НА КОРПИТЕ	210
Совети за користење на решетката за прибор	212

ЗАБЕЛЕШКА:

- Прегледувањето на делот „Совети за отстранување на проблеми“ ќе ви помогне самостојно да ги решите некои од најчестите проблеми.
- Доколку не можете сами да ги решите проблемите, побарајте помош од професионален техничар.
- Производителот, следејќи политика на континуиран развој и ажурирање на производот, може да направи измени без претходно известување.
- Доколку упатството е загубено или застарено, можете да добиете ново од производителот или од овластениот продавач.

⚠ ПРЕДУПРЕДУВАЊЕ

Кога ја користите вашата машина за миење садови, следете ги долунаведените мерки на претпазливост:

- Инсталацијата и поправките смеат да ги изведуваат само квалификувани техничари.
- Овој уред е наменет за употреба во домаќинства и слични апликации, како што се:
 - кујнски простории за персонал во продавници, канцеларии и други работни средини;
 - селски домаќинства;
 - од клиенти во хотели, мотели и други станбени средини;
 - објекти од типот „кревет и појадок“.
- Овој уред може да го користат деца на возраст од 8 години и постари, како и лица со намалени физички, сетилни или ментални способности или со недостиг на искуство и знаење, доколку добиле надзор или инструкции за безбедна употреба на уредот и доколку ги разбираат потенцијалните опасности. Децата не смеат да се играат со уредот. Чистењето и одржувањето не смеат да ги вршат деца без надзор. (За EN60335-1)
- Овој уред не е наменет за употреба од лица (вклучувајќи деца) со намалени физички, сетилни или ментални способности или со недостиг на искуство и знаење, освен ако не добиле надзор или инструкции за користење на уредот од лице одговорно за нивната безбедност. (За IEC60335-1)
- Материјалот за пакување може да биде опасен за деца!
- Децата треба да бидат под надзор за да се осигури дека не се играат со уредот.
- Овој уред е наменет само за внатрешна употреба во домаќинството. За да се заштитите од ризик од електричен удар, не потопувајте го уредот, кабелот или приклучокот во вода или друга течност.
- Ве молиме исклучете го уредот од струја пред чистење и одржување. Користете мека крпа навлажнета со благ сапун, а потоа избришете повторно со сува крпа.

● Ако кабелот за напојување е оштетен, мора да го замени производителот, негов овластен сервисер или друго соодветно квалификувано лице, за да се избегне опасност.



Инструкции за заземјување

- Овој уред мора да биде заземјен. Во случај на дефект или неправилно работење, заземјувањето го намалува ризикот од електричен удар со тоа што обезбедува пат со најмал отпор за електричната струја. Овој уред е опремен со приклучок со заземјувачки проводник.
- Приклучокот мора да се поврзе во соодветна приклучница која е инсталирана и заземјена во согласност со сите локални прописи и стандарди.
- Неправилното поврзување на заземјувачкиот проводник може да резултира со ризик од електричен удар.
- Доколку се сомневате дали уредот е правилно заземјен, консултирајте се со квалификуван електричар или сервисен техничар.
- Не го модифицирајте приклучокот кој е испорачан со уредот; доколку не одговара на приклучницата.
- нека ја инсталира соодветната приклучница квалификуван електричар.
- Не злоупотребувајте ја, не седете и не стојте на вратата или на корпата за садови од машината за миење садови.
- Не ја вклучувајте машината доколку сите панели на куќиштето не се правилно поставени.
- Отварајте ја вратата многу внимателно додека машината работи, постои ризик вода да прсне нанадвор.
- Не ставајте тешки предмети врз вратата ниту стојте на неа кога е отворена. Уредот може да се преврти напред.
- Кога ги товарите предметите за миење:
 - 1) Поставете ги острите предмети така што нема да ја оштетат гумата на вратата;
 - 2) Предупредување: Ножеви и други прибори со остри врвови мора да се постават во корпата со врвовите свртени надолу или поставени во хоризонтална положба.
- Некои детергенти за машини за миење садови се силно алкални. Тие можат да бидат исклучително опасни ако се проголтаат. Избегнувајте контакт со кожа и очи и држете ги децата подалеку од машината кога вратата е отворена.

- Проверете дали резервоарот за детергент е празен по завршување на циклусот на миење.
- Не мијте пластични предмети доколку не се обележани како „безбедни за машина за миење садови“ или еквивалентно.
- За пластични предмети кои немаат ознака, проверете ги препораките на производителот.
- Користете само детергент и средства за плакнење препорачани за употреба во автоматска машина за миење садови.
- Никогаш не користете сапун, детергент за перење алишта или детергент за рачно миење садови во машината.
- Вратата не смее да се остава отворена, бидејќи тоа може да го зголеми ризикот од сопнување.
- За време на инсталацијата, кабелот за напојување не смее да биде прекумерно или опасно свиткан или сплескан.
- Не манипулирајте со командите.
- Уредот мора да се поврзе со главниот вентил за вода користејќи нови црева. Старите не смеат повторно да се користат.
- За заштеда на енергија, во режим на подготвеност уредот автоматски ќе се исклучи по 15 минути без каква било корисничка активност. Максималниот број на сервиси што може да се мијат е 14. Максималниот дозволен притисок на доводната вода е 1 МПа. Минималниот дозволен притисок на доводната вода е 0.04 МПа.

Отстранување

- За отстранување на пакувањето и уредот, однесете ги во центар за рециклирање. Затоа, пресечете го кабелот за напојување и направете го механизмот за затворање на вратата неупотреблив.
- Картонската амбалажа е изработена од рециклирана хартија и треба да се отфрли во контејнер за отпадна хартија за рециклирање.
- Со правилно отстранување на овој производ, помагате да се спречат потенцијални негативни последици врз животната средина и здравјето на луѓето кои можат да настанат поради несоодветно постапување со отпадот.
- За подетални информации за рециклирање на овој производ, ве молиме контактирајте ја вашата локална општина или службата за управување со комунален отпад.



● **ОТСТРАНУВАЊЕ:** Не го фрлајте овој производ како несортиран комунален отпад. Потребно е одделно собирање за специјален третман.

ПРЕГЛЕД НА ПРОИЗВОДОТ

! ВАЖНО:

За да ја добиете најдобрата изведба од вашата машина за миене садови, прочитајте ги сите упатства за работа пред да ја користите за прв пат.

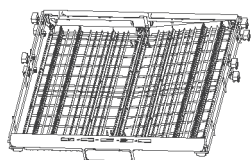
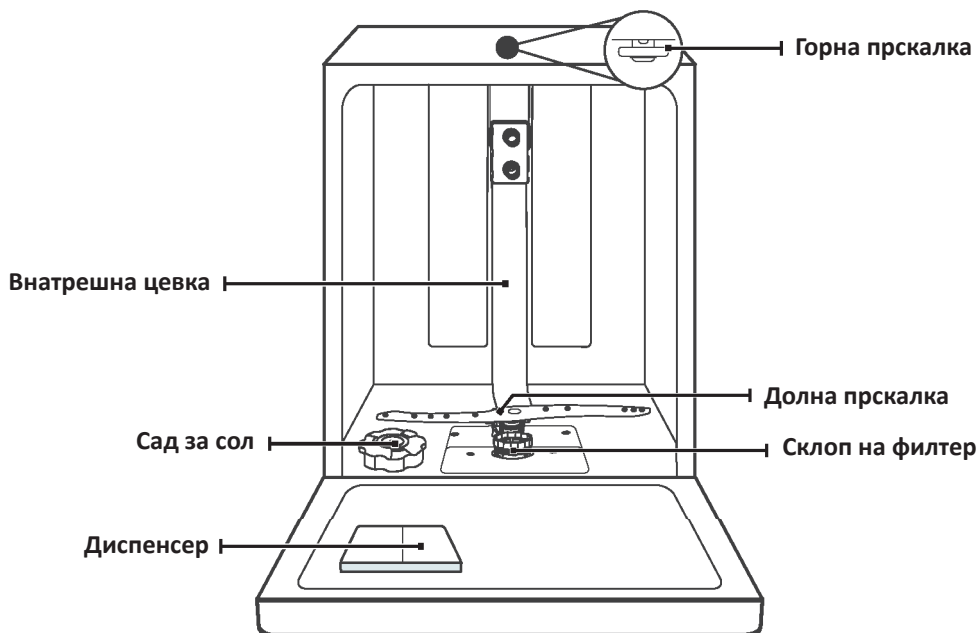

Решетка за шолји

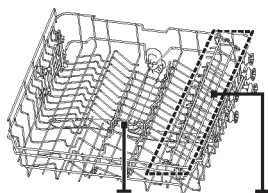

Горна прскалка

Решетка за шолји

Горна корпа

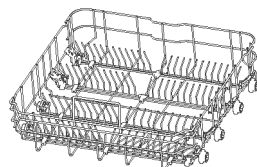

Долна корпа

💡 ЗАБЕЛЕШКА:

Сликите се дадени само како референца, различните модели може да се разликуваат.

КОРИСТЕЊЕ НА ВАШАТА МАШИНА ЗА МИЕЊЕ САДОВИ

Пред да ја користите вашата машина за миење садови:

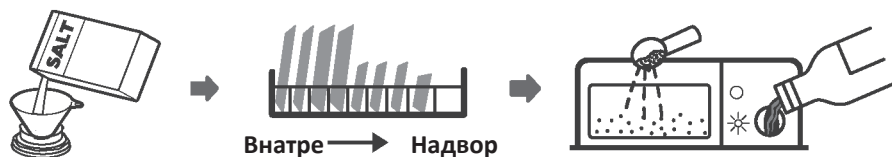

1. Подесување на омекнувачот на вода
2. Полнење сол во омекнувачот
3. Полнење на корпата
4. Полнење на диспенсерот за детергент



Ве молиме проверете го делот 1 „Омекнувач на вода“ од ДЕЛ II: Специјална верзија, доколку е потребно да го подесите омекнувачот на вода.

Полнење сол во омекнувачот

ЗАБЕЛЕШКА:

Доколку вашиот модел нема омекнувач за вода, можете да го прескокнете овој дел. Секогаш користете сол наменета за машини за миење садови. Садот за сол се наоѓа под корпата и треба да се полни како што е објаснето подолу.

ПРЕДУПРЕДУВАЊЕ

- Користете само сол која е специјално наменета за употреба во машини за миење садови! Секоја друга врста сол што не е наменета за ваква употреба, особено кујнската сол, може да го оштети омекнувачот на водата. Во случај на оштетувања предизвикани од несоодветна сол, производителот не дава гаранција ниту презема одговорност за причинетата штета.
- Дополнувајте сол само пред пуштање на циклусот. На овој начин ќе спречите зрнца сол или солена вода, кои можеби се разлеале, да останат на дното на машината подолг временски период, што може да предизвика корозија.

Ве молиме следете ги долунаведените чекори за додавање сол во машината за миење садови:

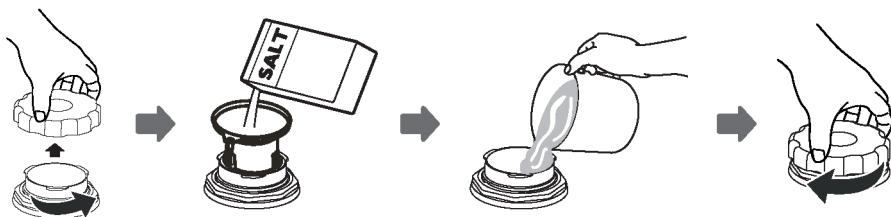

1. Извадете ја корпата и одвртете го капакот на резервоарот.
2. Поставете го крајот на лејката (ако е обезбедена) во дупката и истурете околу 1,5 кг сол за машина за миење садови.
3. Пред првото миење, наполнете го садот за сол до максималната граница со вода. Нормално е мала количина вода да излезе од садот за сол.
4. По полнењето на садот, цврсто завртете го капакот назад.
5. Светлото за предупредување за сол ќе се исклучи откако садот за сол ќе биде наполнет.
6. Веднаш по полнењето на солта во садот за сол, треба да се започне програма за миење (Препорачуваме кратка програма). Во спротивно, системот на филтерот, пумпата или други важни делови од машината може да бидат оштетени од солена вода. Ова не е покриено со гаранција.

ЗАБЕЛЕШКА:

- Садот за сол смее да се дополни само кога ќе се вклучи светлото за предупредување за сол () на контролниот панел. Во зависност од тоа колку добро се раствора солта, светлото за предупредување може сè уште да биде вклучено иако садот за сол е наполнет. Ако контролниот панел нема светло за предупредување за сол (кај некои модели), можете да процените кога да ја додадете солта во омекнувачот според бројот на циклуси што машината ги има извршено.
- Доколку се пролила сол, вклучете програма за натопување или кратка програма за да се отстрани.

Совети за редување на корпите

Подесување на горната корпа

Тип 1:

Висината на горната корпа лесно може да се прилагоди за да се сместат повисоки садови во горната или долната корпа. За да ја прилагодите висината на горната корпа, следете ги следните чекори:

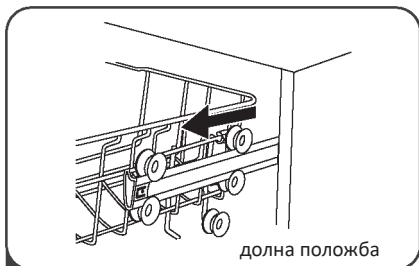

долна положба

1 Извлечете ја горната корпа.

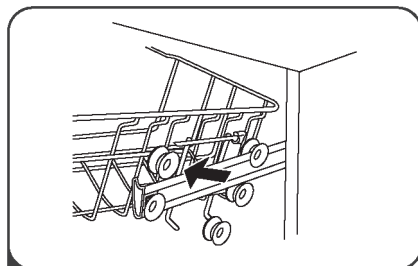

2 Извадете ја горната корпа.

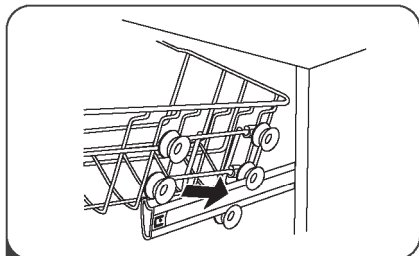

3 Повторно прикачете ја горната корпа на горните или долните тркала.

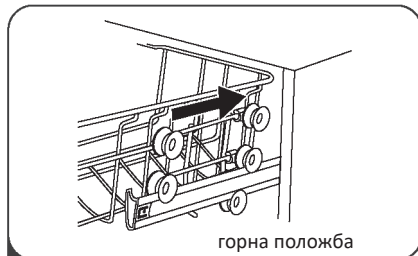

горна положба

4 Гурнете ја горната корпа внатре.

Тип 2:

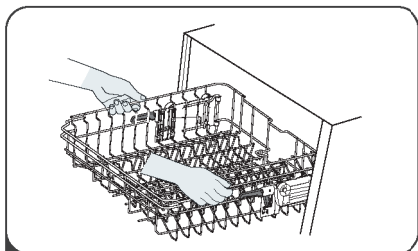

1 За да ја подигнете горната корпа, едноставно подигнете ја во центарот на секоја страна додека корпата не се заклучи во горната положба. Не е потребно да го подигате рачката за прилагодување.

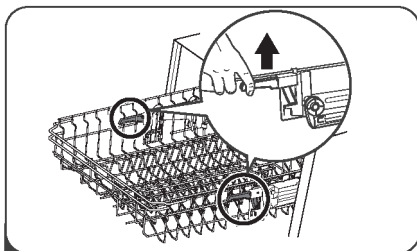

2 За да ја спуштите горната корпа, подигнете ги рачките за прилагодување на секоја страна за да ја ослободите корпата и спуштете ја во долната положба.

Склопување на полињата за шолји назад

За да ослободите простор за повисоки предмети во горната корпа, подигнете ја решетката за шолји нагоре. Потоа можете да ги потпрете високите чаши на неа.



Склопување на полињата на корпата

Штитниците на долната корпа се користат за држење на чинии и плех. Можат да се спуштат за да се обезбеди повеќе простор за големи предмети.

Подигнете нагоре

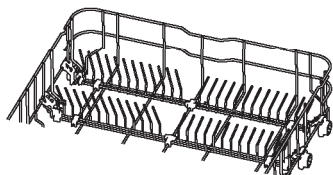

Склопете назад

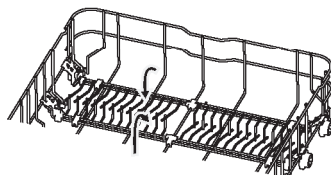

Надворешно одржување

Вратата и гумата на вратата

Редовно чистете ги гумите на вратата со мека навлажнета крпа за да ги отстраните остатоците од храна. Кога машината за миеење садови се полни, остатоците од храна и пијалоци може да капнат на страните на вратата на машината. Тие површини се надвор од мијалната комора и водата од прскалката не ги достигнува. Сите остатоци треба да се избришат пред да се затвори вратата.

Контролен панел

Доколку е потребно чистење, контролниот панел треба да се избрише само со мека навлажнета крпа.

▲ ПРЕДУПРЕДУВАЊЕ

- За да се избегне навлегување на вода во заклучувањето на вратата и електричните компоненти, не користете никакви спреј чистачи.
- Никогаш не користете абразивни средства за чистење или сунѓери за брусеење на надворешните површини, бидејќи тие можат да ја изгребат завршната обработка. Некои хартиени крпи исто така можат да остават гребнатини или траги на површината.

Внатрешно одржување

Систем за филтрирање

Системот за филтрирање на дното на мијалната комора задржува крупни остатоци од циклусот на миеење, вклучувајќи туѓи предмети како чепчиња за заби или парчиња стакло. Собраните крупни остатоци можат да ги запушат филтрите. Редовно проверувајте го состојбата на филтрите, внимателно отстранувајте туѓите предмети и доколку е потребно исчистете ги деловите на системот за филтрирање со вода. Следете ги долунаведените чекори за чистење на филтерот.

💡 ЗАБЕЛЕШКА:

Сликите се дадени само како референца, различните модели на системот за филтрирање и прскалката може да се разликуваат.

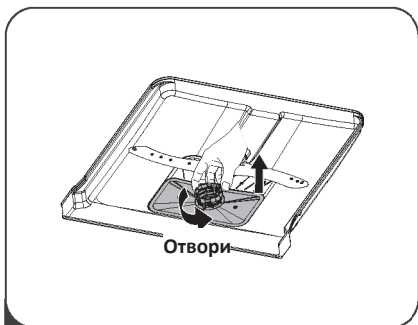

- 1 Држете го крупниот филтер и завртете го спротивно на стрелките на часовникот за да го отклучите филтерот. Подигнете го филтерот нагоре и извадете го од машината за миеење садови.

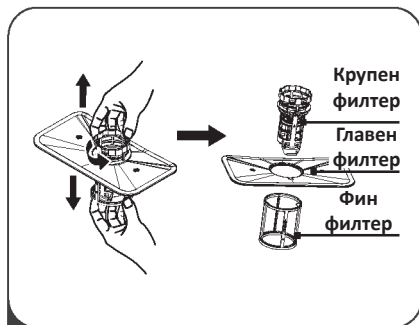

- 2 Финиот филтер може да се извади од дното на склопот на филтерот. Крупниот филтер може да се оддели од главниот филтер со внимателно стискање на јазичињата на врвот и повлекување нанадвор.

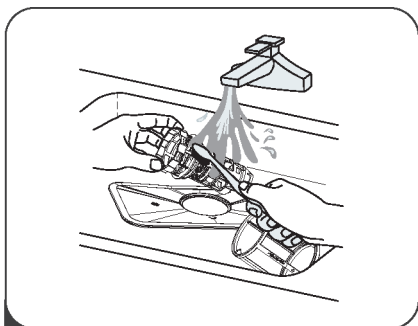

- 3 Поголемите остатоци од храна може да се исчистат со испирање на филтерот под течна вода. За поцелосно чистење, користете мека четка за чистење.

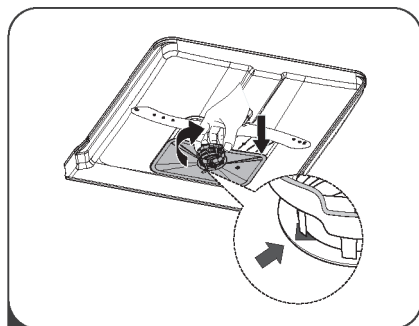

- 4 Повторно составете ги филтрите во обратен редослед на расклопувањето, вратете го вметнатиот филтер и завртете го со стрелката на часовникот кон стрелката за затворање.

⚠ ПРЕДУПРЕДУВАЊЕ

- Не го затегнувајте филтерот преголемо. Вратете ги филтрите во редослед и цврсто, во спротивно крупните остатоци можат да влезат во системот и да предизвикаат запушување.
- Никогаш не користете ја машината за миеење садови без филтрите на место. Неправилното враќање на филтерот може да го намали нивото на изведба на уредот и да ги оштети садовите и приборот.

Прскалка

Потребно е редовно чистење на прскалната бидејќи хемикалиите од тврда вода можат да ги запушат дупките и лежиштата на прскалната.

За чистење на прскалната, следете ги долунаведените инструкции:

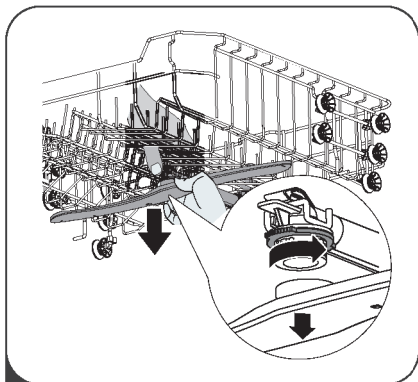

- 1 За да ја извадите горната прскалка, држете го навртокот во центарот неподвижно и завртете ја прскалната спротивно на стрелките на часовникот за да ја отстраните.

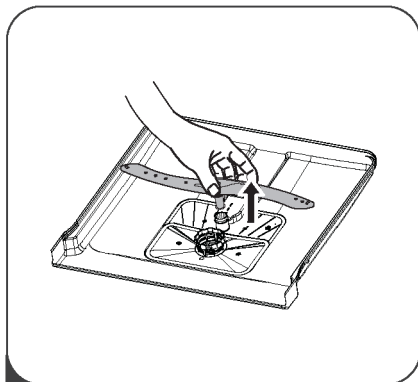

- 2 За да ја извадите долната прскалка, извлечете ја прскалната нагоре.

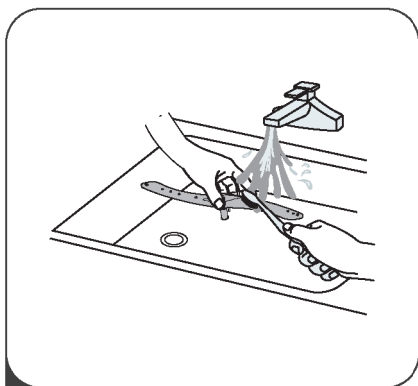

3

Измијте ги прскалките во топла сапунена вода и користете мека четка за чистење на дупките.

Грижа за машината за миење садови

Претпазливост за мраз

Ве молиме преземете мерки за заштита од мраз на машината за миење садови во зима. По секој циклус на миење, постапете на следниот начин:

1. Исклучете го електричното напојување на машината за миење садови од изворот на струја.

2. Исклучете го доводот на вода и исклучете го цревото за довод на вода од вентилот за вода.
3. Испразнете ја водата од цревото за довод и вентилот за вода.
(Користете тава за собирање на водата)
4. Поврзете го повторно цревото за довод на вода со вентилот за вода.
5. Извадете го филтерот на дното на мијалната комора и користете сунѓер за впивање на водата во резервоарот.

По секое миење

По секое миење, исклучете го доводот на вода до уредот и оставете ја вратата малку отворена некое време за да не се зароби влага и непријатни мириси внатре.

Извадете го приклучокот

Пред чистење или изведување на одржување, секогаш извадете го приклучокот од штекерот.

Без растворувачи или абразивни средства за чистење

За чистење на надворешните и гумените делови на машината за миење садови, не користете растворувачи или абразивни средства за чистење. Користете само крпа навлажнета со топла сапунена вода. За отстранување на дамки или траги од внатрешната површина, користете крпа навлажнета со вода и малку оцет или средство за чистење специјално направено за машини за миење садови.

Кога не се користи подолго време

Се препорачува да се изврши циклус на миење со празна машина за миење садови, потоа извадете го приклучокот од штекерот, исклучете го доводот на вода и оставете ја вратата на уредот малку отворена. Ова ќе помогне гумените заптивки на вратата да траат подолго и ќе спречи создавање непријатни мириси внатре во уредот.

Преместување на уредот

Доколку уредот мора да се премести, обидете се да го задржите во вертикална положба. Ако е апсолутно неопходно, може да се постави на грб.

Заптивки

Еден од факторите кој предизвикува создавање непријатни мириси во

машината за миење садови е храната која останува заглавена во заптивките. Периодично чистење со навлажнет сунѓер ќе спречи да се случи тоа.

ИНСТРУКЦИИ ЗА ИНСТАЛАЦИЈА

⚠ ПРЕДУПРЕДУВАЊЕ



Ризик од електричен удар

Исклучете го електричното напојување пред инсталирање на машината за миење садови. Неуспехот да се направи тоа може да резултира со смрт или електричен удар.

⚠ ВНИМАНИЕ

Инсталацијата на цевките и електричните уреди треба да ја извршат професионалци.



За приклучокот на напојувањето

⚠ ПРЕДУПРЕДУВАЊЕ

За лична безбедност:

- Не користете продолжен кабел или адаптер со овој уред.
- Под никакви околности не сечете или отстранувајте го заземјувањето од кабелот за напојување.

Електрични барања

Ве молиме проверете ја ознаката со технички податоци за да го знаете номиналниот напон и поврзете ја машината за миење садови на соодветно напојување. Користете го потребниот осигурувач 10А/13А/16А, временски задоцнет осигурувач или прекинувач препорачани и обезбедете посебен круг кој ќе служи само за овој уред.

Електрично поврзување

Осигурајте дека напонот и фреквенцијата на електричната енергија одговараат на оние на ознаката со технички податоци. Приклучете го приклучокот само во електрична приклучница која е правилно заземјена. Доколку електричната приклучница на која уредот треба да се поврзе не е соодветна за приклучокот, заменете ја приклучницата, наместо да користите адаптери или слично, бидејќи тоа може да предизвика прегревање и изгореници.

▲ Осигурајте дека постои правилно заземјување пред употреба

Довод и одвод на вода

Поврзување на ладна вода

Поврзете го цревето за довод на ладна вода со навојна врска 3/4 инчи и осигурајте дека е цврсто прицврстено на место. Доколку водоводните цевки се нови или не биле користени подолго време, пуштете ја водата за да се осигурате дека е чиста. Оваа претпазливост е потребна за да се избегне ризикот од запушување на доводот на вода и оштетување на уредот.



Безбедносно црево
за довод

За безбедносното црево за довод

Безбедносното црево за довод се состои од двојни сидови. Системот на цревето го гарантира сопирањето на протокот на вода во случај на пукање на цревето за довод и кога воздушниот простор помеѓу цревето за довод и надворешното ребресто црево е исполнет со вода.

▲ ПРЕДУПРЕДУВАЊЕ

Црево кое се приклучува на чешма може да пукне ако е инсталирано на истата водоводна линија како машината за миење садови. Доколку вашиот мијалник има такво црево, се препорачува цревето да се исклучи и дупката да се затвори.

Како да се поврзе безбедносното црево за довод

1. Извлечете ги целосно безбедносните црева за довод од одделот за складирање на задниот дел на машината за миење садови.
2. Затегнете ги завртките на безбедносното црево за довод на чешмата со навој 3/4 инчи.
3. Целосно вклучете ја водата пред да ја започнете машината за миење садови.

Како да се исклучи безбедносното црево за довод

1. Исклучете ја водата.
2. Одвртете го безбедносното црево за довод од чешмата.

Поврзување на одводните црева

Вметнете го одводното црево во одводна цевка со минимален дијаметар од 4 см, или оставете го да тече во мијалникот, осигурувајќи се дека нема да биде свиткано или сплескано. Висината на одводната цевка мора да биде помала од 1000 мм. Слободниот крај на цревето не смее да биде потопен во вода за да се избегне враќање на водата.

! Ве молиме цврсто прицврстете го одводното црево во позиција А или позиција Б.

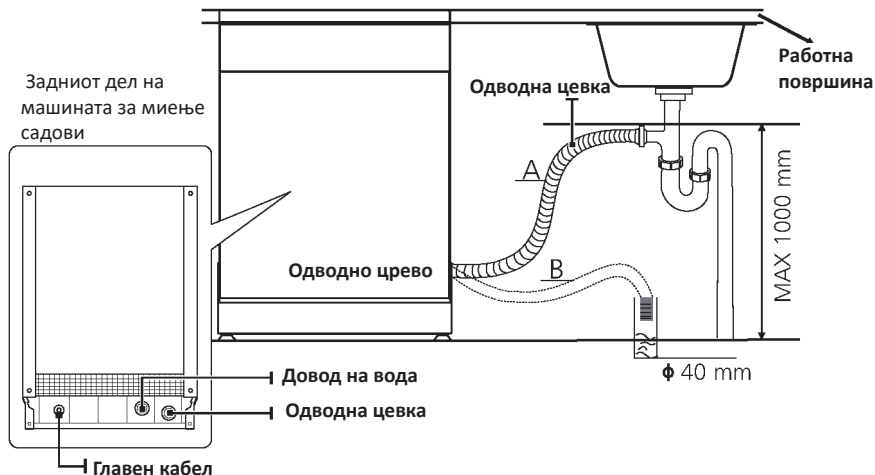

Како да се испразни вишокот вода од цревата

Доколку поврзувањето на одводното црево е поставено повисоко од 1000 мм, вишокот вода може да остане во одводното црево. Потребно е да се испразни вишокот вода од цревето во сад или соодветна контејнер кој се држи надвор и пониско од мијалникот.

Одвод на вода

Поврзете го одводното црево за вода. Одводното црево мора да биде правилно прицврстено за да се избегнат истекувања на вода. Осигурајте се дека одводното црево не е свиткано или сплескано.

Продолжување на цревето

Доколку е потребно продолжување на одводното црево, осигурајте се дека користите слично одводно црево.

Тоа не смее да биде подолго од 4 метри; во спротивно ефектот на миење на машината за миење садови може да се намали.

Поврзување со сифонот

Поврзувањето за отпадна вода мора да биде на висина помала од 1000 мм (максимум) од дното на машината за миеење садови.

Поставување на уредот

Поставете го уредот на посакуваната локација. Задниот дел треба да се потпре на сидот зад него, а страните долж соседните кабинети или сидови. Машината за миеење садови е опремена со црева за довод и одвод на вода кои можат да се постават или на десната или на левата страна за да се олесни правилната инсталација.

Ровнење на уредот

Откако уредот е поставен за ровнење, висината на машината може да се промени преку прилагодување на навојот на нозете. Во секој случај, уредот не смее да биде накосен повеќе од 2°.

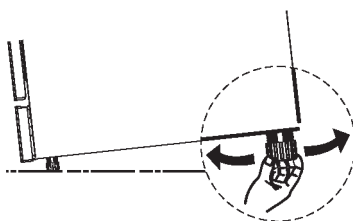

Инсталација на самостоечки уред

Чекор 1. Поставување помеѓу постоечки кабинети

Висината на машината за миеење садови, 845 мм, е дизајнирана за да овозможи машината да се постави помеѓу постоечки кабинети со иста висина во модерните кујни.

Ламинираниот врв на машината не бара посебна грижа бидејќи е отпорен на топлина, гребнатини и дамки.

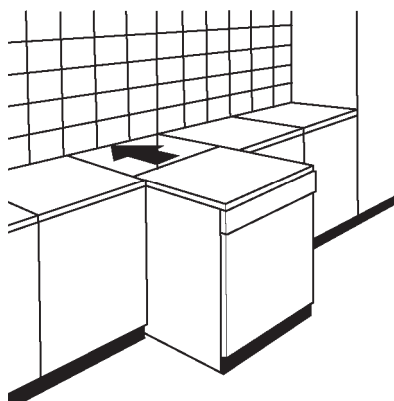

2. Доколку машината за миење садови е инсталирана во аголот на кабинетот, треба да има простор кога вратата е отворена.

ЗАБЕЛЕШКА:

Во зависност од тоа каде се наоѓа вашиот електричен приклучок, можеби ќе треба да исечете дупка на спротивната страна на кабинетот.

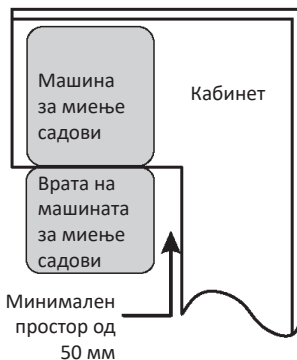

СОВЕТИ ЗА ОТСТРАНУВАЊЕ НА ПРОБЛЕМИ

Пред повикување на сервис

Прегледувањето на табелите на следните страници може да ве спаси од повикување на сервис.

Проблем	Можно Причини	Решение
Пералната машина за садови не се вклучува	Прекршен е осигурувачот или склопката е активирана.	Сменете го осигурувачот или ресетирајте ја склопката. Отстранете ги сите други уреди кои го користат истиот круг со пералната машина за садови.
	Напојувањето не е вклучено.	Осигурајте се дека пералната машина за садови е вклучена и дека вратата е цврсто затворена. Осигурајте се дека кабелот за напојување е правилно вклучен во приклучокот на сидот.
	Притисокот на водата е низок.	Проверете дали доводот на вода е правилно поврзан и дали водата е вклучена.
	Вратата на пералната машина за садови не е правилно затворена.	Осигурајте се дека вратата е правилно затворена и заклучена.
Водата не се испумпува од пералната машина за садови	Свиткана или заглавена црево за одвод.	Проверете го цревото за одвод.
	Филтерот е затнат.	Проверете го филтерскиот систем.
	Бињата на кујнската мивка е затната.	Проверете ја кујнската мивка за да се осигурате дека добро се празни. Ако проблемот е што кујнската мивка не се празни, можеби ќе ви треба водоводџија наместо сервисер за перални машини за садови.
Пена во садот за миење	Погрешен детергент.	Користете само специјален детергент за перални машини за садови за да избегнете пена. Ако се појави пена, отворете ја пералната машина и дозволете пената да испари. Додадете 1 л ладна вода на дното на пералната машина. Затворете ја вратата на пералната машина, а потоа изберете било кој циклус. Иницијално, пералната машина ќе ја испумпа водата. Отворете ја вратата откако ќе заврши фазата на испумпување и проверете дали пената исчезнала. Повторете ако е потребно.
	Прелетан регенератор за исплакнување.	Секогаш веднаш избришете ги прелеаните регенератори за исплакнување.
Мрсен внатрешен дел на садот за миење	Можеби е користен детергент со бојило.	Осигурајте се дека детергентот нема бојило.
Бело фолирање на внатрешната површина	Минерали од тврда вода.	За чистење на внатрешноста користете влажна мека крпа со детергент за перални машини и носете гумени ракавици. Никогаш не користете друг чистач освен детергент за перални машини, во спротивно може да предизвика пена или формирање на пена.

Проблем	Можно Причини	Што да направите
На приборот за јадење има рѓосани дамки	Засегнатите предмети не се отпорни на корозија.	Избегнувајте миење предмети кои не се отпорни на корозија во пералната машина за садови.
	Не е извршена програма по додавањето на солта за пералната машина. Траги од солта влегле во циклусот на миење.	Секогаш извршувајте ја програмата за брзо миење, без садови во пералната машина и без да ја избирате функцијата Турбо (ако постои), по додавањето на солта за пералната машина.
	Капачето на омекнувачот е лабаво.	Проверете дали капачето на омекнувачот е цврсто.
Ударен звук во пералната машина за садови	Распрскувачката рачка удрила во предмет во корпата.	Прекинете ја програмата и прераспоредете ги предметите кои ја блокираат распрскувачката рачка.
Шум од свонење во пералната машина за садови	Предметите од керамика се лабави во пералната машина за садови.	Прекинете ја програмата и прераспоредете ги предметите од керамика.
Ударен звук во водоводните цевки	Ова може да биде предизвикано од инсталацијата на лице место или од пресекоот на цевките.	Ова нема влијание врз функцијата на пералната машина за садови. Доколку имате сомнежи, контактирајте квалификуван водоводџија.
Садовите не се чисти	Садовите не биле правилно поставени.	Погледнете го ДЕЛ II „Подготовка и поставување на садовите“.
	Програмата не била доволно мокна.	Изберете поинтензивна програма.
	Не е испорачана доволно количина на детергент.	Користете повеќе детергент или сменете го детергентот.
	Предметите ја блокираат движењето на распрскувачките рачки.	Прераспоредете ги предметите така што распрскувачката рачка ќе се врти слободно.
	Комбинацијата на филтерите на дното на кабината за миење не е чиста или не е правилно поставена. Ова може да предизвика блокирање на млазниците на распрскувачот.	Исчистете и/или правилно поставете го филтерот. Исчистете ги млазниците на распрскувачката рачка.

Проблем	Можно Причини	Што да направите
Матност на стаклени предмети	Комбинација на мека вода и премногу детергент.	Користете помалку детергент ако имате мека вода и изберете пократок циклус за миење на стаклените предмети за да бидат чисти.
Бели дамки се појавуваат на садовите и чашите	Областа со тврда вода може да предизвика наслаги од варовник.	Проверете ги поставките на омекнувачот за вода или статусот на полнење на контејнерот со сол.
Црни или сиви траги на садовите	Алуминиумските садови се триеле против другите садови.	Користете блага абразивна паста за да ги отстраните тие траги.
Детергент останат во дозаторот	Садовите ја блокираат чашата на дозаторот за детергент.	Правилно повторно поставување на садовите.
Садовите не се сушат	Неправилно поставување.	Користете ракавици ако на садовите има остатоци од детергент за да избегнете иритации на кожата.
	Садовите се вадат премногу рано.	Не ја празнете веднаш вашата перална машина за садови по миењето. Отворете ја вратата малку за да излезе пареата. Почнете со празнење на пералната машина само кога садовите се едвај топли на допир.
	Избрана е погрешна програма.	Во кратки програми температурата на миење е пониска. Ова исто така го намалува ефектот на чистење. Изберете програма со подолго време на миење.
	Користење прибор за јадење со нискоквалитетен слој.	Одводот на вода е потешок со овие предмети. Приборот или садовите од овој тип не се погодни за миење во пералната машина за садови.

⚠ ПРЕДУПРЕДУВАЊЕ

Само-ремонт или нефаховски ремонт може да предизвика сериозни ризици за безбедноста на корисникот на апаратот и да влијае на гаранцијата.

Достапност на резервни делови

Седум години по ставање на последната единица од моделот на пазарот: Мотор, циркулациона и пумпа за одвод, грејачи и грејни елементи, вклучително и топлински пумпи (одделно или во пакет), цевки и поврзана опрема вклучително сите црева, вентилни, филтри и aqua stop, структурни и внатрешни делови поврзани со составот на вратите (одделно или во пакет), печатени кола, електронски дисплеи,

прекинувачи за притисок, термостати и сензори, софтвер и фирмвер вклучително и софтвер за ресетирање.

Десет години по ставање на последната единица од моделот на пазарот: Пант и заптивки на вратата, други заптивки, распрскувачки рачки, филтри за одвод, внатрешни полици и пластични додатоци како корпи и капаџи.

ПОСТАВУВАЊЕ НА КОРПИТЕ СПОРЕД EN60436:

Полнењето на пералната машина за садови до целосен капацитет ќе придонесе за заштеда на енергија и вода.

1. Горна корпа:

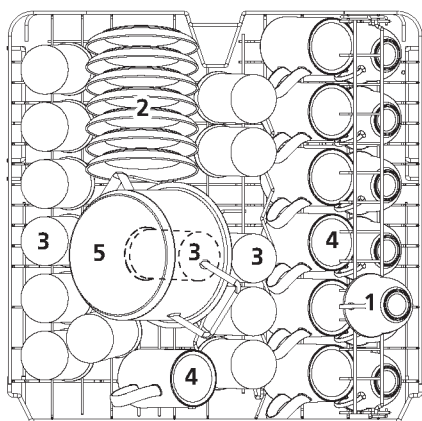

Број	Предмет
1	Чаши
2	Тасни
3	Чаши за пиење
4	Шолји
5	Мал сад

2. Долна корпа:

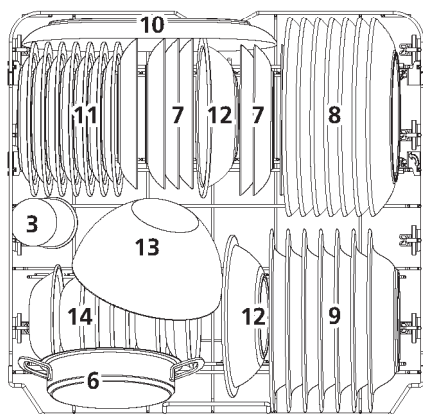

Број	Предмет
6	Сад за печење
7	Тарели за десерт
8	Тарели за вечера
9	Тарели за супа
10	Овална чинија
11	Десертни чинии од меламин
12	Садови од меламин
13	Стаклен сад
14	Десертни садови

2. Корпа за прибор:

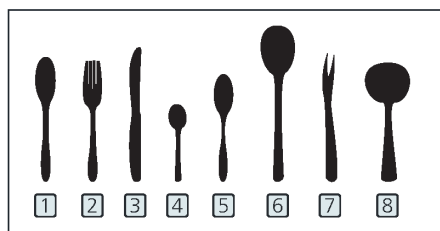
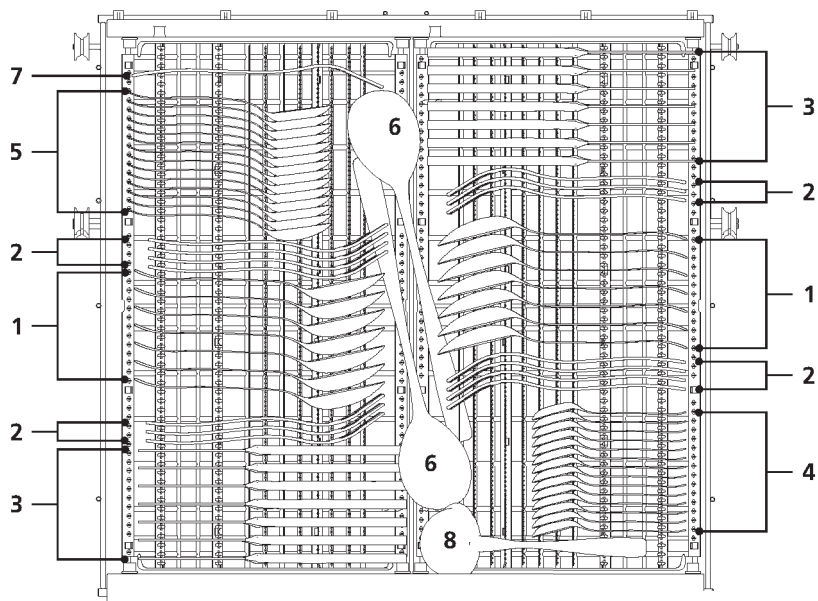

Информации за тестови за споредливост според EN60436

Капацитет: 14 поставки

Позиција на горната корпа: долна позиција

Програма: ECO

Поставување на регенератор за исплакнување: Макс

Поставување на омекнувач: НЗ

Број	Предмет
1	Лажници за супа
2	Вилици
3	Ножеви
4	Чајни лажници
5	Десертни лажници
6	Лажница за сервирање
7	Вилици за сервирање
8	Лажници за сос

Совети за користење на полица за прибор

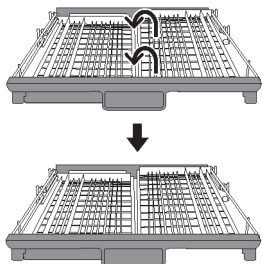

Подигнете ја десната корпа, двете корпи, лева и десна, се рамни.

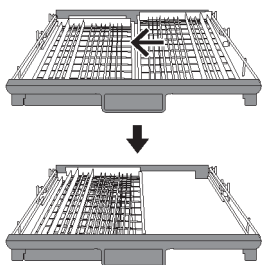

Преместете ја десната корпа од десно кон лево, двете корпи се преклопуваат.

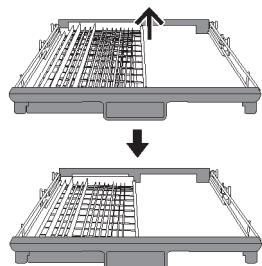

Отстранете ја десната корпа од тавата, останува само левата корпа.



MKD

ПЕРАЛНА МАШИНА ЗА САДОВИ / УПАТСТВО ЗА
КОРИСНИК
ДЕЛ II: Специјална верзија

LC147617E
LCS147617E

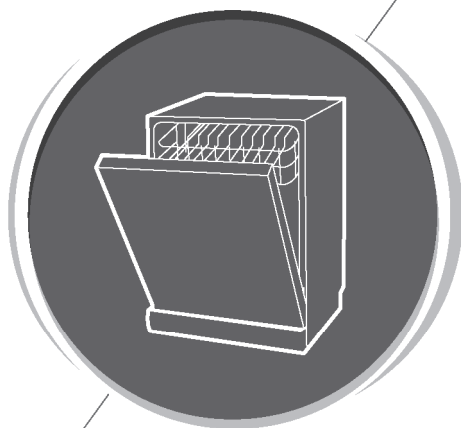

Ве молиме внимателно прочитајте го ова упатство пред да ја користите пералната машина за садови и зачувајте го за иднина.

СОДРЖИНА

КОРИСТЕЊЕ НА ВАШАТА ПЕРАЛНА МАШИНА ЗА САДОВИ	217
Контролна табла	217
Омекнувач за вода	219
Подготовка и поставување на садовите	221
Функција на регенератор за исплакнување и детергент	224
Полнење на резервоарот за регенератор за исплакнување	226
Полнење на дозаторот за детергент	227
ПРОГРАМИРАЊЕ НА ПЕРАЛНАТА МАШИНА ЗА САДОВИ	227
Табела на циклуси на миење	227
Заштеда на енергија	229
Почнување на програма	229
Промена на програмата во текот на циклусот	229
Заборавивте да додадете сад?	230
КОДОВИ НА ГРЕШКИ	230
ТЕХНИЧКИ ИНФОРМАЦИИ	231

ЗАБЕЛЕШКА:

- Доколку не можете сами да ги решите проблемите, ве молиме побарајте помош од професионален техничар.
- Производителот, следејќи политика на постојан развој и ажурирање на производот, може да направи измени без претходно известување.
- Доколку е изгубено или застарено, можете да добиете ново упатство за корисник од производителот или одговорниот продавач.

БРЗО УПАТСТВО ЗА КОРИСНИК

Ве молиме прочитајте го соодветниот дел во упатството за корисник за детална постапка на работа.

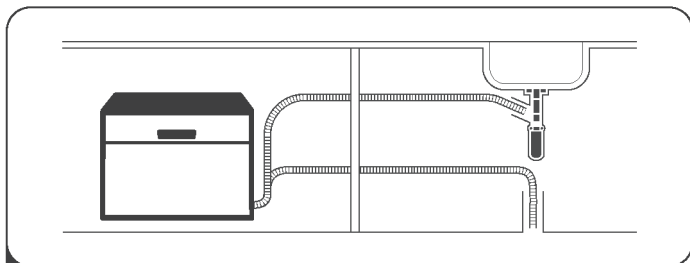

- 1 Инсталирајте ја пералната машина за садови (Ве молиме проверете го делот 5 „УПАТСТВО ЗА ИНСТАЛАЦИЈА“ од ДЕЛ I: Генеричка верзија.)



- 2 Отстранете поголеми остатоци од садовите. Избегнувајте претходно плакнење.

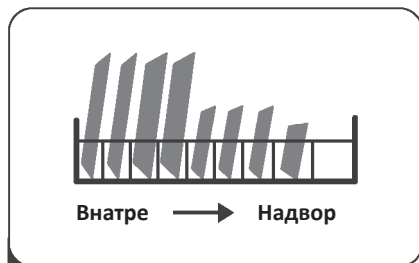

- 3 Поставување на корпите.

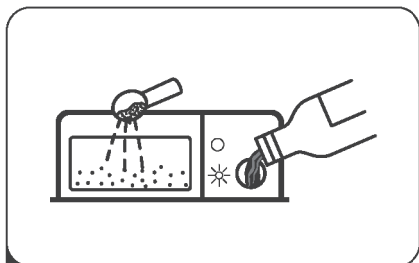

- 4 Наполнете го дозаторот со детергент и регенератор за исплакување.



- 5 Изберете соодветна програма и стартувајте ја пералната машина за садови.

КОРИСТЕЊЕ НА ВАШАТА ПЕРАЛНА МАШИНА ЗА САДОВИ

Контролна табла

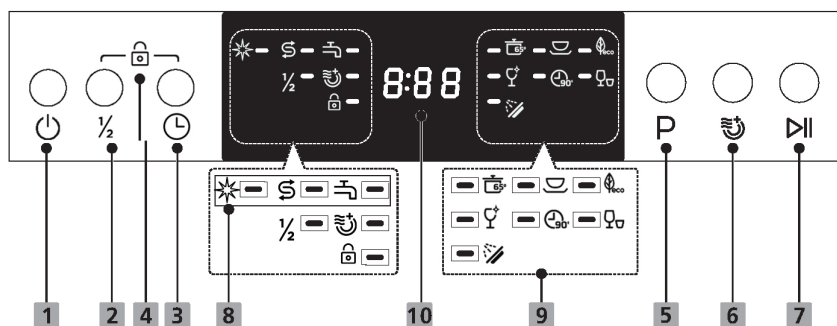











Работа (копче)

1 Вклучено	Притиснете го ова копче за да ја вклучите вашата перална машина за садови.
2 Половично полнење	Кога имате околу или помалку од половина од целосниот капацитет на садови за миеење, можете да ја изберете оваа функција за да заштедите енергија и вода. (Може да се користи само со програмите: Интензивна, Универзална, ECO, Стакло, 90 мин.)
3 Одложување	Притиснете го копчето Delay за да го зголемите времето на одложен старт. Можете да го одложите циклусот до 24 часа, во интервали од еден час. По поставувањето на времето на одложување, притиснете го копчето Start/Pause за да започне програмата.
4 Детско заклучување	Оваа опција овозможува да ги заклучите копчињата на контролниот панел, така што децата нема случајно да ја вклучат машината за садови со притискање на копчињата. Активно останува само копчето Power. За да ги заклучите или отклучите копчињата на контролниот панел, притиснете и држете ги истовремено копчињата Delay + Half load 3 секунди.
5 Програма	Притиснете го ова копче за да ја изберете соодветната програма за миеење — индикаторот за програмата ќе светне.
6 Екстра сушење	За миеење многу валкани, тешко за чистење садови. (Може да се користи само со програмите: Интензивна, Универзална, ECO, Стакло, 90 мин.) Кога ќе го притиснете ова копче, соодветниот индикатор ќе светне.

7 Старт/Пауза	Притиснете го копчето за да ја започнете избраната програма за миење или за да ја паузирате активната програма.
---------------	---

Дисплеј

8 Предупредувачки индикатор	<p> Средство за сјај Ако индикаторот „☀“ светне, тоа значи дека машината за садови нема доволно средство за сјај и треба да се дополни.</p> <p> Сол Ако индикаторот „☹“ светне, тоа значи дека машината за садови нема доволно сол и треба да се дополни.</p> <p> Чешма за вода Ако индикаторот „☹“ светне, тоа значи дека до машината за садови не пристигнува вода.</p>
9 Индикатор за програма	<p> Интензивна За многу валкани садови и нормално извалкани тенџериња, тави, чинии итн., со засушена храна.</p> <p> Универзална За нормално извалкани товари, како што се тенџериња, чинии, чаши и лесно извалкани тави.</p> <p> ЕСО Ова е стандардна програма, погодна за миење нормално извалкани садови и е најефикасна програма во поглед на комбинираната потрошувачка на енергија и вода за ваков тип садови.</p> <p> Стакло За лесно извалкани садови и стаклени предмети.</p> <p> 90 мин За нормално извалкани товари кои бараат побрзо миење.</p> <p> Брза програма Пократка програма за лесно извалкани товари кои не бараат сушење.</p> <p> Намокрување За плакнење садови кои планирате да ги измиете подоцна во текот на денот.</p>
10 Екран	 Го прикажува преостанатото време на програмата и времето на одложување, кодови за грешки итн.

Омекнувач за вода

Омекнувачот за вода мора да се постави рачно, користејќи го копчето за тврдина на водата. Омекнувачот е дизајниран да ги отстранува минералите и солите од водата, кои би имале штетно или негативно влијание врз работата на апаратот. Колку повеќе минерали има, толку водата е потврда. Омекнувачот треба да се прилагоди според тврдината на водата во вашата област. Вашата локална водоводна служба може да ве советува за тврдината на водата во вашата област.

Прилагодување на внесот на сол

Потпотрошувачката на сол може да се прилагоди зависно од тврдоста на водата што се користи во машината за садови. Ова е предвидено за оптимизирање и приспособување на нивото на потрошувачка на сол.

Ве молиме следете ги долунаведените чекори за прилагодување на потрошувачката на сол.

1. Затворете ја вратата и вклучете го уредот;
2. Во рок од 60 секунди по вклучувањето, притиснете го копчето Program подолго од 5 секунди за да влезете во режимот за поставување на омекнувачот на вода.
3. Повторно притиснете го копчето Program за да ја изберете соодветната поставка според локалните услови. Поставките ќе се менуваат по следниот редослед:
H3 -> H4 -> H5 -> H6 -> H1 -> H2 -> H3;
4. Доколку нема активности во рок од 5 секунди или со притискање на копчето Power, поставувањето ќе се заврши и уредот ќе излезе од режимот за конфигурација.

ТВРДОСТ НА ВОДАТА				Ниво на омекнувач за вода	Регенерацијата се изведува по секој X програмски циклус ¹⁾	Потрошувачка на сол (грами/циклус)
Германска °dH	Француска °fH	Британска °Clarke	Mmol/l			
0 - 5	0 - 9	0 - 6	0 - 0.94	H1	Без регенерација	0
6 - 11	10 - 20	7 - 14	1.0 - 2.0	H2	10	9
12 - 17	21 - 30	15 - 21	2.1 - 3.0	H3	5	12
18 - 22	31 - 40	22 - 28	3.1 - 4.0	H4	3	20
23 - 34	41 - 60	29 - 42	4.1 - 6.0	H5	2	30
35 - 55	61 - 98	43 - 69	6.1 - 9.8	H6	1	60

¹⁾dH=1.25 °Clarke=1.78 °fH=0.178mmol/l

Фабричка поставка: H3

1) Секој циклус со извршена регенерација троши дополнителни 2,0 литри вода, потрошувачката на енергија се зголемува за 0,02 kWh, а програмата се продолжува за 4 минути.



Ве молиме проверете го делот 3 „Полнење сол во омекнувачот“ од ДЕЛ I: Општа верзија, доколку на вашата машина за садови ѝ недостига сол.

НАПОМЕНА:

Ако вашиот модел нема омекнувач за вода, можете да го прескокнете овој дел.

Омекнувач за вода

Тврдоста на водата варира од место до место. Доколку во машината за садови се користи тврда вода, на садовите и приборот ќе се појават наслаги. Уредот е опремен со специјален омекнувач кој користи сад за сол, наменет за отстранување на варовник и минерали од водата.

Подготовка и вметнување на садови

- Размислете за купување прибор кој е означен како погоден за миење во машина за садови.
- За одредени предмети, изберете програма со најниска можна температура.
- За да спречите оштетување, не ги вадете стаклените предмети и приборот веднаш по завршувањето на програмата.

За миење на следниов прибор/садови

Не се соодветни

- Прибор за јадење со рачки од дрво, рог, порцелан или седеф
- Пластични предмети што не се отпорни на топлина
- Постар прибор за јадење со залепени делови што не се отпорни на температура
- Лепени предмети од прибор или садови
- Предмети од калај или бакар
- Кристално стакло
- Челични предмети подложни на 'рѓосување
- Дрвени подлоги
- Предмети изработени од синтетички влакна

Се со ограничена соодветност

- Одредени видови чаши можат да изгубат сјај по голем број миења
- Сребрените и алуминиумските делови имаат тенденција да променат боја при миење
- Глазирани шари може да избледат доколку често се мијат во машина

Препораки за полнење на машината за садови

Отстранете ги големите остатоци од храна. Омекнете ги загорените остатоци во тенџериња. Нема потреба садовите да се плакнат под млаз вода. За најдобри перформанси на машината за садови, следете ги овие насоки за полнење.

(Карактеристиките и изгледот на корпите и корпите за прибор може да се разликуваат од вашиот модел.)

Поставете ги предметите во машината за садови на следниов начин:

- Садови како шолји, чаши, тенџериња и сл. треба да бидат свртени надолу.
- Закривени предмети или оние со вдлабнатини треба да се постават накосо за водата да може да истекува.
- Сите прибори треба да бидат стабилно наредени и да не можат да се превртат.
- Сите предмети треба да бидат поставени така што рачките за прскање да можат слободно да се вртат за време на миењето.
- Вдлабнати предмети како шолји, чаши, тенџериња итн. поставете ги со отворот надолу за водата да не се собира во садот или во подлабока основа.
- Садовите и приборот не смеат да лежат еден врз друг или да се преклопуваат.
- За да избегнете оштетување, чашите не треба да се допираат меѓу себе.
- Горната корпа е наменета за посуптилни и полесни садови, како што се чаши, шолји за кафе и чај.
- Долгите ножеви поставени вертикално претставуваат потенцијална опасност!
- Долги и/или остри парчиња прибор, како ножеви за филеирање, мора да се постават хоризонтално во горната корпа.
- Ве молиме, не ја преполнувајте машината за садови. Ова е важно за добар резултат и разумна потрошувачка на енергија.

НАПОМЕНА:

Многу мали предмети не треба да се мијат во машината за садови, бидејќи лесно може да испаднат од корпата.

Отстранување на садовите

За да спречите капење вода од горната во долната корпа, препорачуваме најпрво да ја испразните долната корпа, а потоа горната.

ПРЕДУПРЕДУВАЊЕ



Предметите ќе бидат жешки! За да избегнете оштетување, не вадете ги стаклените предмети и приборот од машината за садови околу 15 минути по завршувањето на програмата.

Полнење на корпата

Горната корпа е дизајнирана за посуптилни и полесни садови, како што се чаши, шолји за кафе и чај, тацни, како и чинии, мали чинивчиња и плитки тави (доколку не се премногу валкани). Поставете ги садовите и тенџерињата така што млазовите вода да не можат да ги поместат.



Полнење на корпата

Препорачуваме големите и потешко за чистење предмети да ги поставувате во долната корпа: како што се тенџериња, тави, капаци, сервирни садови и чинии, како што е прикажано на сликата подолу.

Препорачливо е сервирните садови и капацитен да се поставуваат на страните на решетките за да не се попречува ротацијата на горната прскалка. Максималниот препорачан дијаметар за чиниите поставени пред дозерот за детергент е 19 см, за да не се попречи неговото отворање.

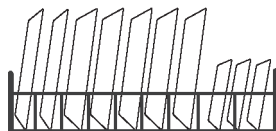

Полнење на корпата за прибор

Приборот треба да се постави во корпата за прибор одделно, секое парче во соодветната позиција. Избегнувајте преклопување на приборот за да се спречи недоволна ефикасност при чистење.

⚠ ПРЕДУПРЕДУВАЊЕ



Не дозволувајте ниту еден предмет да се протега низ дното.
Секогаш ставајте го остриот прибор со острите врвови надолу!



За најдобар ефект на миеење, ве молиме наполнете ги корпите според стандардните опции за полнење во последниот дел од ДЕЛ I: Општа верзија.

Функција на средството за сјај и детергентот



Средството за сјај се ослободува за време на финалното плакнење за да спречи водата да формира капки на садовите, што може да остави дамки и траги. Тоа исто така го подобрува сушењето овозможувајќи водата полесно да се слева од садовите. Вашата машина за садови е

⚠ ПРЕДУПРЕДУВАЊЕ

Користете само брендирано средство за сјај наменето за машини за садови. Никогаш не го полнете дозерот за средство за сјај со други супстанции (на пр., средство за чистење машина за садови, течен детергент). Ова може да го оштети уредот.

Кога да се дополни дозерот за средство за сјај

Освен ако не светне предупредувачкото светло за средство за сјај () на контролниот панел, секогаш можете да ја процените количината според бојата на оптичкиот индикатор за ниво, кој се наоѓа веднаш до капачето. Кога садот за средство за сјај е полн, индикаторот е целосно затемнет. Големината на темната точка се намалува како што се троши средството за сјај. Никогаш не треба да дозволите нивото на средство за сјај да падне под 1/4 од капацитетот. Како што се намалува количината на средство за сјај, големината на црната точка на индикаторот за ниво се менува, како што е прикажано подолу.

 Полн  3/4 полн  1/2 полн  1/4 полн  Празен

Функција на детергентот

Хемиските состојки што го сочинуваат детергентот се неопходни за отстранување, разградување и исфрлање на целата нечистотија од машината за садови. Повеќето комерцијални детергенти со соодветен квалитет се погодни за оваа намена.

ПРЕДУПРЕДУВАЊЕ

- Правилна употреба на детергент
Користете само детергент што е специјално наменет за употреба во машини за садови. Чувајте го детергентот свеж и сув. Не ставајте детергент во дозерот сè додека не сте подготвени да ја вклучите машината за садови.



**Детергентот за машини за садови е корозивен!
Чувајте го подалеку од дофат на деца.**

Полнење на резервоарот за регенератор за исплакнување

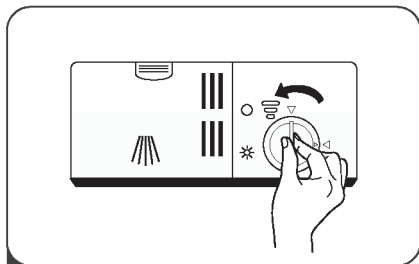

- 1 Отвртете го капачето на резервоарот за средство за сјај со вртење спротивно од насоката на стрелките на часовникот.

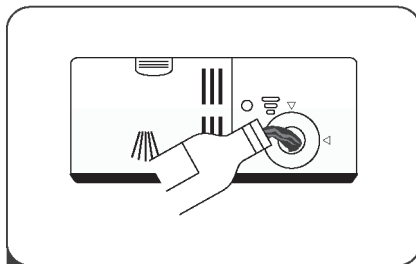

- 2 Внимателно наполнете го дозерот со средство за сјај, при тоа внимавајќи да не прелее.

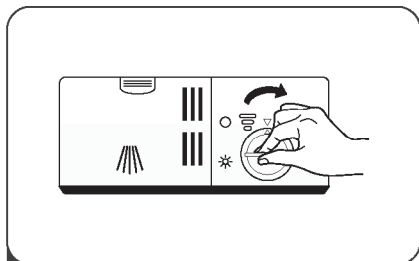

- 3 Затворете го капачето на резервоарот за средство за сјај со вртење во насока на стрелките на часовникот.

💡 НАПОМЕНА:

Исчистете го разлеаното средство за сјај со вбивлива крпа за да избегнете прекумерно создавање пена при следното миеење.

Прилагодување на резервоарот за средство за сјај

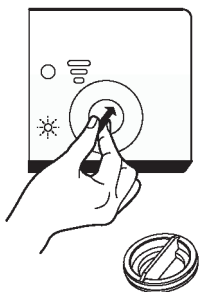

Отстранете го капачето од резервоарот за средство за сјај. Завртете го бројчаникот на индикаторот за средство за сјај на одреден број. Колку е поголем бројот, толку повеќе средство за сјај користи машината за садови. Доколку садовите не се сушат правилно или имаат дамки, поставете го бројчаникот на следниот поголем број сè додека садовите не останат без дамки. Намалете го бројот доколку има лепливи белузлави траги на садовите или синкаст слој на стаклените предмети или сечилата на ножевите.

Полнење на дозерот за детергент



- 1 Притиснете ја ослободувачката брџа на дозерот за детергент за да го отворите капачето.

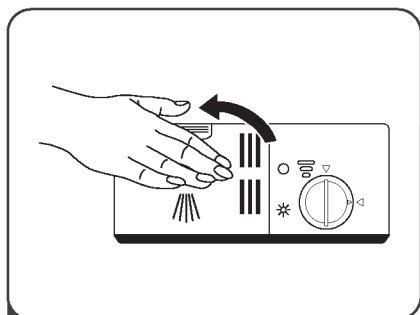

- 3 Затворете го капачето и притиснете го сè додека не се заклучи на своето место.

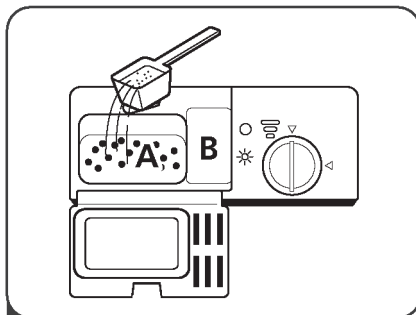

- 2 Додајте детергент во поголемата комора (A) за главното миење. За потешко извалкани товари, додајте малку детергент и во помалата комора (B) за ослободување за време на претперењето.

💡 НАПОМЕНА:



Ве молиме придржувајте се до препораките на производителот наведени на пакувањето на детергентот.

Табела на циклуси на миење

Табелата подолу прикажува кои програми се најсоодветни според нивото на остатоци од храна и колкаво количество детергент е потребно. Исто така ги прикажува и различните информации поврзани со програмите.

Вредностите за потрошувачка и времетраењето на програмите се само ориентир, освен за ECO-програмата.

(●) Укажува дека програмата користи средство за сјај во последното плакнење.

Програма	Опис на циклусот	Детергент Пред/Главно	Времетраење (минути)	Енергија (kWh)	Вода (L)	Средство за сјај
 Интензивна	Предмиење (50°C) Миeње (65°C) Плакнење Плакнење (65°C) Сушење	$\frac{4/18g}{1 \text{ or } 2 \text{ tabs}}$	205	1.621	17.8	●
 Универзална	Предмиење (45°C) Миeње (55°C) Плакнење Плакнење (65°C) Сушење	$\frac{4/18g}{1 \text{ or } 2 \text{ tabs}}$	175	1.302	14.3	●
 (*EN 60436)	Миeње (45°C) Плакнење Плакнење (60°C) Сушење	$\frac{22g}{1 \text{ or } 2 \text{ tabs}}$	220	0.951	11.0	●
 Стакло	Предмиење Миeње (50°C) Плакнење Плакнење (65°C) Сушење	$\frac{4/18g}{1 \text{ or } 2 \text{ tabs}}$	120	1.100	14.3	●
 90 мин	Миeње (60°C) Плакнење Плакнење (65°C) Сушење	$\frac{22g}{1 \text{ tab}}$	90	1.100	11.7	●
 Брза програма	Миeње (50°C) Плакнење Плакнење (45°C)	$\frac{20g}{1 \text{ tab}}$	30	0.751	11.2	○
 Намокрување	Предмиење	/	15	0.020	4.1	○

НАПОМЕНА:

ECO (*EN60436) ECO-програмата е погодна за миeње нормално извалкани садови и е најефикасната програма во поглед на комбинираната потрошувачка на енергија и вода за оваа намена. Таа се користи и за оценување на усогласеноста со ЕУ-регулативата за еко-дизајн.

Заштеда на енергија

1. Пред-плагнењето на садовите доведува до зголемена потрошувачка на вода и енергија и не се препорачува.
2. Миењето садови во домашна машина за садови обично троши помалку енергија и вода во фазата на употреба отколку миењето на рака, доколку машината за садови се користи според упатствата.

Почнување на програма

1. Извлечете ја корпата, ставете ги садовите и турнете ја назад.
2. Додајте го детергентот.
3. Вклучете го приклучокот во штекер. За напојувањето погледнете ја последната страница „Технички лист“. Осигурете се дека доводот на вода е целосно отворен.
4. Затворете ја вратата и притиснете го копчето Power за да ја вклучите машината.
5. Изберете програма — индикаторот ќе светне. Потоа притиснете го копчето Start/Pause и машината за садови ќе го започне циклусот.

Промена на програмата за време на циклусот

Програмата може да се смени само ако работи кратко време, бидејќи во спротивно детергентот можеби веќе е ослободен или водата со детергент веќе е исцртпена. Ако е така, потребно е да ја ресетирате машината за садови и повторно да го наполните дозерот за детергент. За да ја ресетирате машината, следете ги инструкциите подолу:

1. Притиснете го копчето Start/Pause за да го паузирате миењето.
2. Притиснете го копчето Program подолго од три секунди — машината ќе влезе во режим за избор на програма.
3. Притиснете го копчето Program за да ја изберете посакуваната програма.
4. Притиснете го копчето Start/Pause — машината за садови ќе продолжи со работа по 10 секунди.

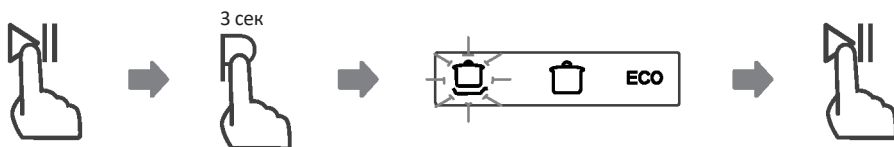

Заборавивте да додадете сад?

Заборавен сад може да се додаде во кое било време пред да се отвори дозерот за детергент. Ако е така, следете ги упатствата подолу:

1. Притиснете го копчето Start/Pause за да го паузирате миењето.
2. Почекајте 5 секунди, потоа отворете ја вратата.
3. Додајте ги заборавените садови.
4. Затворете ја вратата.
5. Притиснете го копчето Start/Pause по 10 секунди — машината за садови ќе започне со работа.

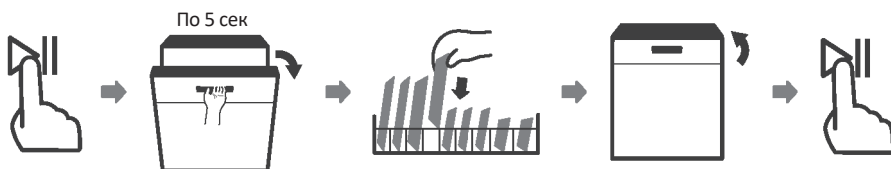

⚠ ПРЕДУПРЕДУВАЊЕ



Опасно е да ја отворите вратата за време на циклусот, бидејќи жешката пара може да ве изгори.

КОДОВИ НА ГРЕШКИ

Кодови	Значења	Можни причини
E1	Подолг влезен временски интервал.	Чешмата не е отворена, или доводот на вода е ограничен, или притисокот на водата е пренизок.
E3	Не се постигнува потребната температура.	Неправилно функционирање на грејниот елемент.
E4	Прелевање.	Некој елемент на машината за садови пропушта.
E8	Грешка во ориентацијата на дистрибутивниот вентил.	Прекинат или оштетен електричен круг на дистрибутивниот вентил.
Ed	Грешка во комуникацијата меѓу главната плочка и дисплеј-плочката.	Прекинат или оштетен проводник за комуникација.

⚠ ПРЕДУПРЕДУВАЊЕ

- Доколку дојде до прелевање, исклучете го главниот довод на вода пред да повикате сервис.
- Ако има вода во основната тава поради прелевање или мало протекување, водата треба да се отстрани пред повторно да ја вклучите машината за садови.
- Ако се појави код за грешка што не може да се реши, ве молиме побарајте стручна помош.

ТЕХНИЧКИ ИНФОРМАЦИИ

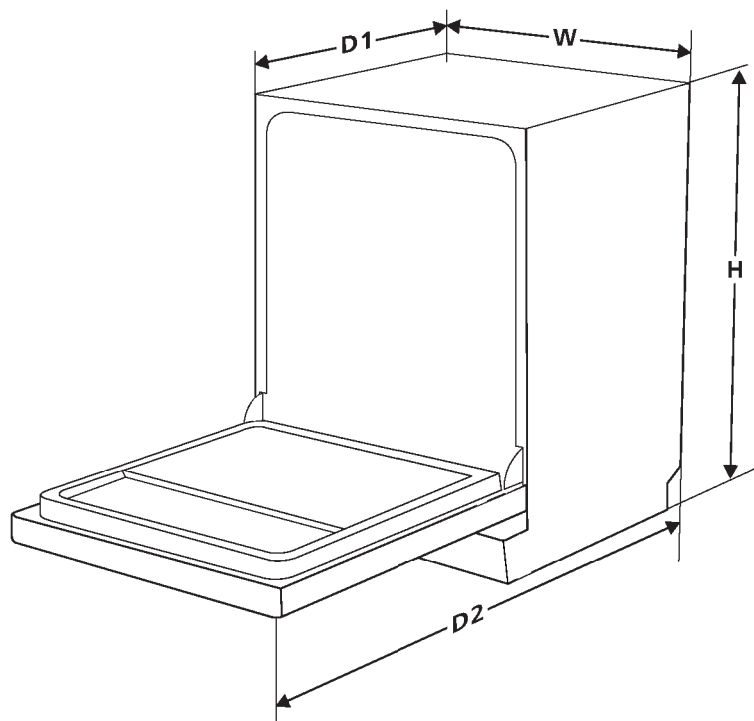

Висина (H)	845 mm
Ширина (W)	598 mm
Длабочина (D1)	600 mm (со затворена врата)
Длабочина (D2)	1175 mm (со отворена врата под 90°)

ЛИСТ СО ИНФОРМАЦИИ ЗА ПРОИЗВОДОТ (EN 60436)

Име или трговска марка на добавувачот: VOX ELECTRONICS

Адреса на добавувачот ^(b): ERG doo, Радничка 11, 22310 Шимановци, Србија

Идентификација на моделот: LC147617E LCS147617E

Општи параметри на производот:

Параметар	Вредност	Параметар	Вредност	
Номинален капацитет ^(a) (ps)	14	Димензии во cm	Висина	85
			Ширина	60
			Длабочина	60
EEI ^(a)	55,9	Класа на енергетска ефикасност ^(b)	F ^(c)	
Индекс на ефикасност при чистење ^(a)	1,125	Индекс на ефикасност при сушење ^(a)	1,065	
Потрошувачка на енергија во kWh [по циклус], врз основа на ECO-програмата со полнење со ладна вода. Вистинската потрошувачка на енергија ќе зависи од начинот на кој се користи уредот.	0,951	Потрошувачка на вода во литри [по циклус], врз основа на ECO-програмата. Вистинската потрошувачка на вода ќе зависи од начинот на кој се користи уредот и од тврдоста на водата.	11,0	
Времетраење на програмата ^(a) (ч:мин)	3:40	Тип	Самостоечки	
Звучни емисии во воздухот ^(a) (dB(A) re 1 pW)	49	Класа на звучна бучава емитирана во воздухот ^(a)	C ^(c)	
Исклучен режим (W)	0,49	Режим на подготвеност (W)	N/A	
Одложен старт (W) (доколку е применливо)	1.00	Мрежен режим на подготвеност (W) (доколку е применливо)	N/A	

Минимално времетраење на гаранцијата што ја нуди добавувачот ^(b): 24 месеци

Дополнителни информации:

Врска до веб-страницата на добавувачот, каде што се наоѓаат информациите од точка б на Анекс II од Регулативата на Комисијата (ЕУ) 2019/2022 ⁽¹⁾ ^(b): www.voxelectronics.com

^(a) за ECO-програмата.

^(b) измените на овие ставки не се сметаат за релевантни за целите на став 4 од член 4 од Регулативата (ЕУ) 2017/1369.

^(c) доколку базата на податоци автоматски ја генерира конечната содржина на ова поле, добавувачот не треба да ги внесува овие податоци.

⁽¹⁾ Регулатива на Комисијата (ЕУ) 2019/2022 од 1 октомври 2019 година за утврдување барања за еко-дизајн за домашни машини за садови согласно Директивата 2009/125/ЕЗ на Европскиот парламент и на Советот, со која се изменува Регулативата на Комисијата (ЕЗ) бр. 1275/2008 и се укинува Регулативата на Комисијата (ЕУ) бр. 1016/2010 (види страница 267 од овој Службен весник).



POR

MÁQUINA DE LAVAR LOUÇA / MANUAL DE INSTRUÇÕES
PARTE I: Versão Genérica

LC147617E
LCS147617E

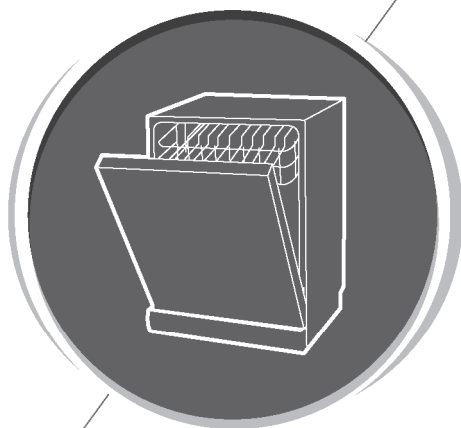

Leia este manual atentamente antes de utilizar a máquina de lavar louça e mantenha-o para referência futura.

ÍNDICE

INFORMAÇÕES DE SEGURANÇA	236
VISÃO GERAL DO PRODUTO	239
UTILIZAÇÃO DA MÁQUINA DE LAVAR LOUÇA	240
Colocação do Sal no Amaciante	240
Dicas para Carregamento dos Cestos	242
MANUTENÇÃO E LIMPEZA	244
Cuidados Externos	244
Cuidados Internos	
Cuidados com a Máquina de Lavar Louça	246
INSTRUÇÕES DE INSTALAÇÃO	248
Ligação de alimentação	248
Abastecimento de Água e Drenagem	249
Ligação das Mangueiras de Drenagem	250
Posicionar o Aparelho	251
Instalação Independente	251
DICAS DE RESOLUÇÃO DE PROBLEMAS	254
Disponibilidade de Peças Sobressalentes	256
CARREGAMENTO DOS CESTOS	257
Dicas de Utilização do Suporte para Talheres	259

NOTA:

- Consultar a seção Dicas de Resolução de Problemas ajudará você a resolver alguns problemas comuns por conta própria.
- Se não conseguir resolver os problemas sozinho, solicite ajuda a um técnico profissional.
- O fabricante, seguindo uma política de desenvolvimento e atualização contínuos do produto, poderá realizar modificações sem aviso prévio.
- Se o manual for perdido ou estiver desatualizado, poderá solicitar um novo ao fabricante ou ao fornecedor responsável.

AVISO

Ao utilizar a sua máquina de lavar louça, siga as precauções indicadas abaixo:

- A instalação e o reparo só podem ser realizados por um técnico qualificado.
- Este aparelho destina-se a ser utilizado em residências e em aplicações semelhantes, tais como:
 - cozinhas de funcionários em lojas, escritórios e outros ambientes de trabalho;
 - casas de campo;
 - por clientes em hotéis, motéis e outros ambientes residenciais;
 - estalagens do tipo “bed and breakfast”.
- Este aparelho pode ser utilizado por crianças a partir de 8 anos e por pessoas com capacidades físicas, sensoriais ou mentais reduzidas, ou com falta de experiência e conhecimento, desde que tenham recebido supervisão ou instruções sobre o uso seguro do aparelho e compreendam os perigos envolvidos. As crianças não devem brincar com o aparelho. A limpeza e a manutenção pelo utilizador não devem ser realizadas por crianças sem supervisão. (Para EN60335-1)
- Este aparelho não se destina a ser utilizado por pessoas (incluindo crianças) com capacidades físicas, sensoriais ou mentais reduzidas, ou com falta de experiência e conhecimento, a menos que tenham recebido supervisão ou instruções sobre o uso do aparelho por uma pessoa responsável pela sua segurança. (Para IEC60335-1)
- O material de embalagem pode ser perigoso para crianças!
- As crianças devem ser supervisionadas para garantir que não brinquem com o aparelho.
- Este aparelho é destinado apenas ao uso doméstico interno. Para evitar risco de choque elétrico, não mergulhe a unidade, o cabo ou a ficha em água ou em qualquer outro líquido.
- Desligue o aparelho da tomada antes de efetuar a limpeza ou manutenção. Utilize um pano macio umedecido com sabão neutro e, em seguida, seque com um pano seco.
- Se o cabo de alimentação estiver danificado, ele deve ser substituído pelo fabricante, pelo seu agente de serviço ou por uma pessoa igualmente qualificada, a fim de evitar riscos.

Instruções de Aterramento

- Este aparelho deve ser aterrado. Em caso de mau funcionamento ou avaria, o aterramento reduz o risco de choque elétrico ao fornecer um caminho de menor resistência para a corrente elétrica. Este aparelho está equipado com uma ficha com condutor de aterramento.
- A ficha deve ser ligada a uma tomada adequada que esteja instalada e aterrada de acordo com todos os códigos e regulamentos locais.
- Uma ligação incorreta do condutor de aterramento do equipamento pode resultar em risco de choque elétrico.
- Consulte um electricista qualificado ou um representante de assistência técnica caso tenha dúvidas sobre se o aparelho está devidamente aterrado.
- Não modifique a ficha fornecida com o aparelho; se ela não se ajustar à tomada,
- Solicite a instalação de uma tomada adequada por um electricista qualificado.
- Não force, nem se sente ou fique em pé sobre a porta ou sobre o cesto da máquina de lavar louça.
- Não utilize a máquina de lavar louça sem que todos os painéis de proteção estejam corretamente instalados.
- Abra a porta com muito cuidado se a máquina estiver em funcionamento, pois há risco de jatos de água escaparem.
- Não coloque objetos pesados sobre a porta quando estiver aberta, nem fique em pé sobre ela. O aparelho pode tombar.
- Ao carregar os itens a serem lavados:
 - 1) Posicione objetos pontiagudos de forma que não danifiquem a vedação da porta;
 - 2) Aviso: Facas e outros utensílios com pontas afiadas devem ser colocados no cesto com as pontas viradas para baixo ou posicionados horizontalmente.
- Alguns detergentes para máquinas de lavar louça são fortemente alcalinos e podem ser extremamente perigosos se ingeridos. Evite o contacto com a pele e os olhos e mantenha as crianças afastadas da máquina enquanto a porta estiver aberta.
- Verifique se o compartimento do detergente está vazio após a conclusão do ciclo de lavagem.
- Não lave artigos de plástico a menos que estejam marcados como “próprio para máquina de lavar louça” ou equivalente.
- Para itens de plástico não marcados, verifique as recomendações do fabricante.

- Utilize apenas detergentes e agentes de enxaguamento recomendados para uso em máquinas de lavar louça automáticas.
 - Nunca utilize sabão em barra, detergente para roupa ou detergente para lavagem manual na sua máquina de lavar louça.
 - A porta não deve ser deixada aberta, pois isso pode aumentar o risco de tropeçar.
 - Durante a instalação, o cabo de alimentação não deve ser excessivamente dobrado ou achatado de forma perigosa.
 - Não manipule os controles indevidamente.
 - O aparelho deve ser ligado à válvula principal de água utilizando conjuntos de mangueiras novos. Conjuntos antigos não devem ser reutilizados.
 - Para economizar energia, no modo de espera, o aparelho desligar-se-á automaticamente após 15 minutos sem qualquer interação do utilizador.
- O número máximo de serviços de mesa a serem lavados é 14.
A pressão máxima permitida da água de entrada é 1 MPa.
A pressão mínima permitida da água de entrada é 0,04 MPa.

Descarte

- Para descartar a embalagem e o aparelho, dirija-se a um centro de reciclagem. Para isso, corte o cabo de alimentação e inutilize o dispositivo de fecho da porta.
- As embalagens de cartão são fabricadas com papel reciclado e devem ser descartadas na recolha de papel para reciclagem.
- Ao assegurar o descarte correto deste produto, você ajudará a prevenir possíveis consequências negativas para o meio ambiente e para a saúde humana, que poderiam ser causadas pelo tratamento inadequado deste tipo de resíduo.
- Para informações mais detalhadas sobre a reciclagem deste produto, contacte o serviço municipal da sua área e o serviço de recolha de resíduos domésticos.
- **DESCARTE:** Não elimine este produto como lixo urbano indiferenciado. A recolha separada deste tipo de resíduo para tratamento especial é necessária.



VISÃO GERAL DO PRODUTO

! IMPORTANTE:

Para obter o melhor desempenho da sua máquina de lavar louça, leia todas as instruções de operação antes de utilizá-la pela primeira vez.

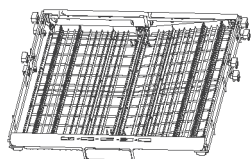
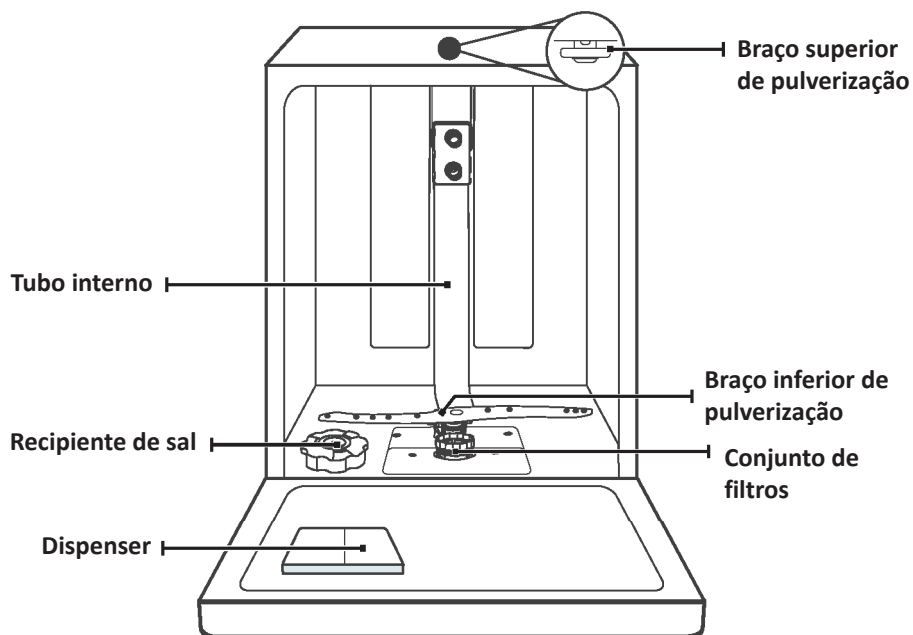

Suporte para chávenas

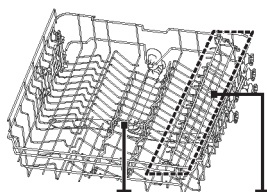

Cesto superior

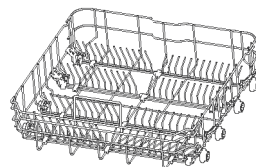

Cesto inferior

Braço superior de pulverização Suporte para chávenas

💡 NOTA:

As imagens servem apenas como referência; diferentes modelos podem apresentar variações.

UTILIZAÇÃO DA MÁQUINA DE LAVAR LOUÇA

Antes de utilizar a sua máquina de lavar louça:

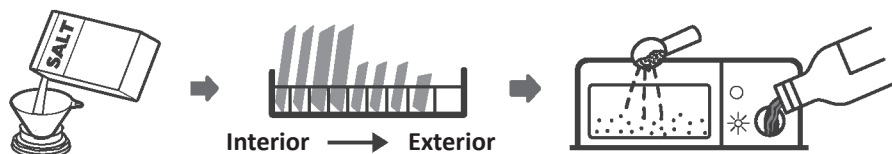

1. Ajustar o amaciador de água
2. Colocar o sal no amaciante
3. Carregar o cesto
4. Encher o dispensador de detergente



Consulte a seção 1 “Amaciador de Água” da PARTE II: Versão Especial, caso precise ajustar o amaciador de água.

Colocação do Sal no Amaciante

NOTA:

Se o seu modelo não tiver amaciador de água, pode ignorar esta seção. Utilize sempre sal próprio para máquinas de lavar louça. O recipiente de sal encontra-se por baixo do cesto e deve ser enchido conforme explicado a seguir.

AVISO

- **Utilize apenas sal especificamente desenvolvido para uso em máquinas de lavar louça!** Qualquer outro tipo de sal não indicado para este fim, especialmente o sal de cozinha, danificará o amaciador de água. Em caso de danos causados pelo uso de sal inadequado, o fabricante não concede qualquer garantia nem se responsabiliza por danos resultantes.
- **Encha o depósito de sal apenas antes de iniciar um ciclo.** Isto evitará que grãos de sal ou água salgada eventualmente derramada permaneçam no fundo da máquina por algum tempo, o que pode causar corrosão.

Siga os passos abaixo para adicionar o sal para máquina de lavar louça:

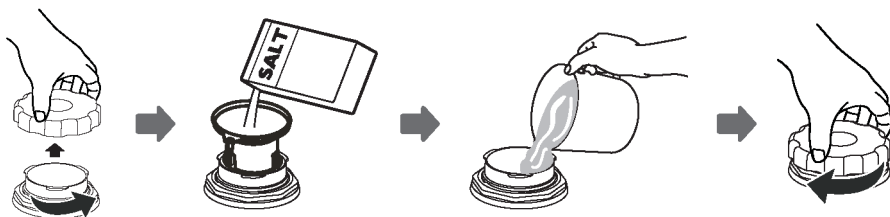

1. Retire o cesto e desenrosque a tampa do reservatório.
2. Coloque a extremidade do funil (se fornecido) na abertura e despeje cerca de 1,5 kg de sal para máquina de lavar louça.
3. Antes da primeira lavagem, encha o recipiente de sal com água até ao limite máximo. É normal que uma pequena quantidade de água saia do recipiente de sal.
4. Após encher o recipiente, enrosque novamente a tampa firmemente.
5. A luz de aviso do sal apagará depois que o recipiente tiver sido preenchido com sal.
6. Imediatamente após colocar o sal no recipiente, deve ser iniciado um programa de lavagem (sugerimos a utilização de um programa curto). Caso contrário, o sistema de filtr.

NOTA:

- O recipiente de sal só deve ser reabastecido quando a luz de aviso de sal () no painel de controlo acender. Dependendo da velocidade com que o sal se dissolve, a luz de aviso pode permanecer acesa mesmo com o recipiente cheio. Se não houver luz de aviso de sal no painel (em alguns modelos), pode estimar o momento de reabastecimento pelo número de ciclos já efetuados pela máquina.
- Se houver derramamento de sal, execute um programa de molho ou um programa rápido para removê-lo.

Dicas para Carregamento dos Cestos

Ajuste do cesto superior

Tipo 1:

A altura do cesto superior pode ser facilmente ajustada para acomodar louça mais alta, seja no cesto superior ou no inferior.

Para ajustar a altura do cesto superior, siga estes passos:

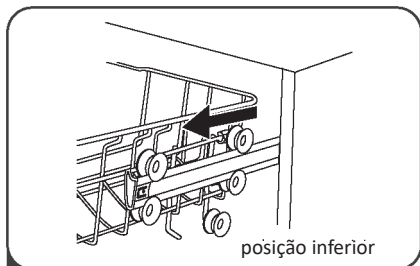

1 Puxe o cesto superior para fora.

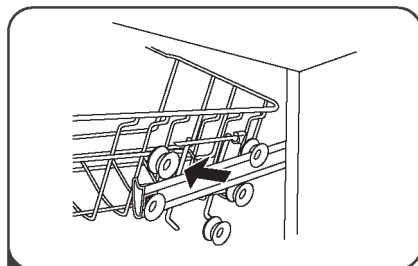

2 Remova o cesto superior.

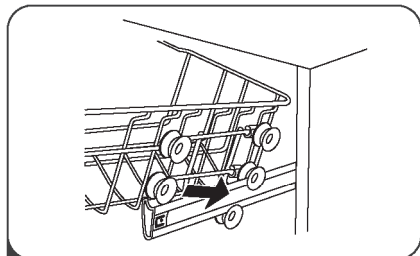

3 Recoloque o cesto superior nos roletes superiores ou inferiores.

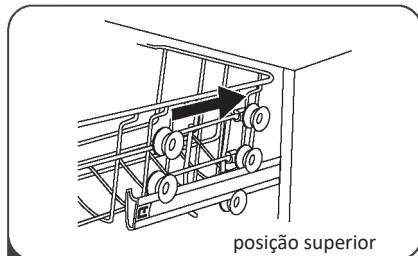

4 Empurre o cesto superior para dentro.

Tipo 2:

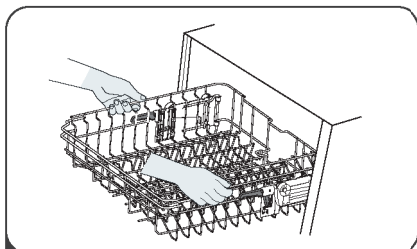

1 Para elevar o cesto superior, basta levantá-lo pelo centro de cada lado até que fique travado na posição superior. Não é necessário levantar a alavanca de ajuste.

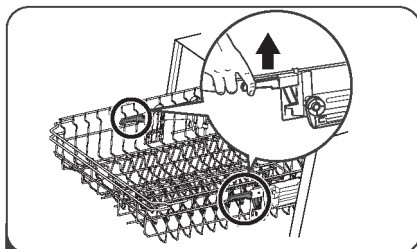

2 Para baixar o cesto superior, levante as alavancas de ajuste de cada lado para liberar o cesto e desça-o até à posição inferior.

Rebatimento das prateleiras para chávenas

Para criar espaço para itens mais altos no cesto superior, levante o suporte para chávenas. Em seguida, poderá apoiar os copos altos sobre ele.



Rebatimento das prateleiras do cesto

Os pinos do cesto inferior são utilizados para segurar pratos e travessas. Eles podem ser abaixados para criar mais espaço para itens grandes.

Levantar para cima

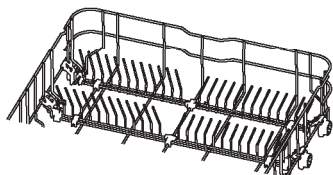

Dobrar para trás

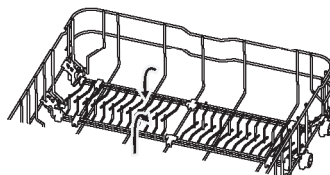

Cuidados Externos

A porta e a vedação da porta

Limpe regularmente as vedações da porta com um pano macio e húmido para remover resíduos de alimentos.

Ao carregar a máquina de lavar louça, restos de comida e bebida podem pingar nas laterais da porta. Estas superfícies ficam fora do compartimento de lavagem e não são atingidas pela água do braço de pulverização. Qualquer resíduo deve ser removido antes de fechar a porta.

O painel de controlo

Se for necessária a limpeza, o painel de controlo deve ser limpo apenas com um pano macio e húmido.

AVISO

- Para evitar a infiltração de água na fechadura da porta e nos componentes elétricos, não utilize qualquer tipo de produto de limpeza em spray.
- Nunca utilize produtos de limpeza abrasivos ou esponjas de aço nas superfícies externas, pois podem riscar o acabamento. Alguns tipos de papel-toalha também podem riscar ou deixar marcas na superfície.

Cuidados Internos

Sistema de filtragem

O sistema de filtragem localizado na base do compartimento de lavagem retém resíduos grossos do ciclo de lavagem, incluindo objetos estranhos como palitos ou fragmentos.

Os resíduos acumulados podem obstruir os filtros. Verifique regularmente o estado dos filtros, remova cuidadosamente quaisquer objetos estranhos e limpe as partes do sistema de filtragem com água, se necessário.

NOTA:

As imagens servem apenas como referência; diferentes modelos podem ter sistemas de filtragem e braços de pulverização distintos.

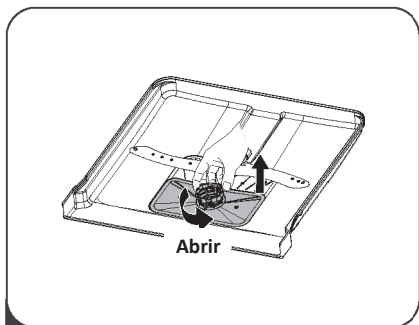

- 1 Segure o filtro grosso e rode-o no sentido anti-horário para o destravar. Levante o filtro para cima e retire-o da máquina de lavar louça.

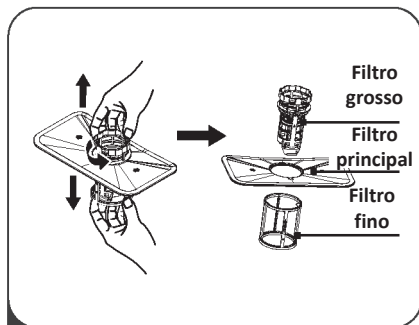

- 2 O filtro fino pode ser retirado da parte inferior do conjunto de filtros. O filtro grosso pode ser separado do filtro principal pressionando suavemente as abas superiores e puxando-o para fora.

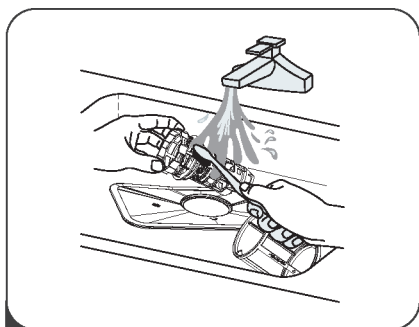

- 3 Resíduos maiores de alimentos podem ser removidos enxaguando o filtro em água corrente. Para uma limpeza mais profunda, utilize uma escova de limpeza macia.

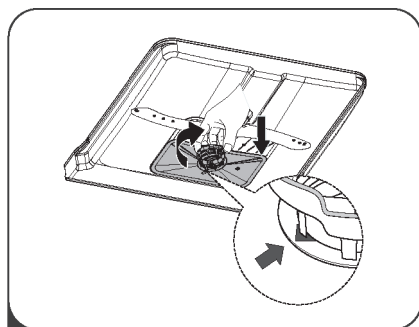

- 4 Volte a montar os filtros na ordem inversa da desmontagem, recoloque o inserto do filtro e rode no sentido horário até à seta de fecho.

⚠ AVISO

- Não aperte demasiado os filtros. Recoloque-os na sequência correta e de forma segura; caso contrário, resíduos maiores podem entrar no sistema e causar obstruções.
- Nunca utilize a máquina de lavar louça sem os filtros instalados. A substituição incorreta dos filtros pode reduzir o desempenho do aparelho e danificar pratos e utensílios.

Braço de pulverização

É necessário limpar regularmente o braço de pulverização, pois os minerais presentes na água dura podem obstruir os jatos e rolamentos.

Para limpar o braço de pulverização, siga as instruções abaixo:

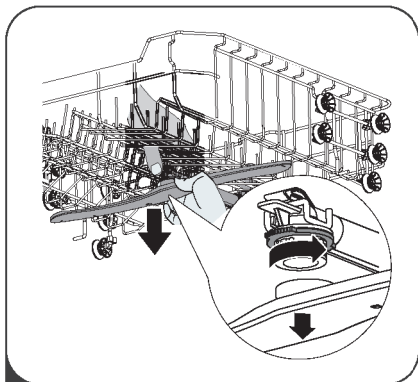

- 1** Para remover o braço superior de pulverização, segure a porca central e rode o braço no sentido anti-horário para o retirar.

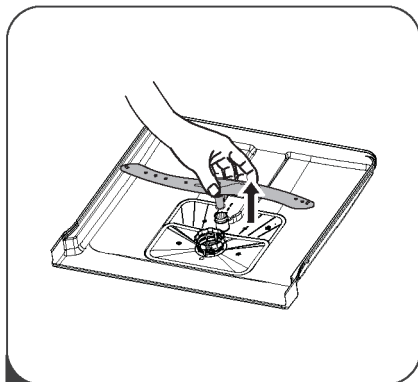

- 2** Para remover o braço inferior de pulverização, puxe o braço para cima.

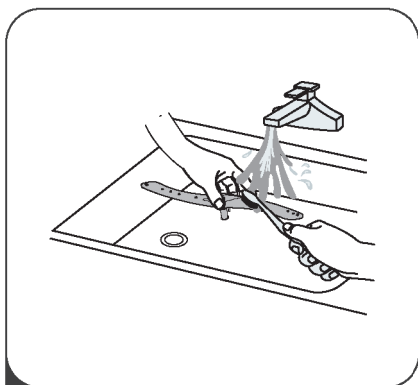

3

Lave os braços em água morna com sabão e utilize uma escova macia para limpar os jatos.

Cuidados com a Máquina de Lavar Louça

Precauções contra geada

Adote medidas de proteção contra geada para a máquina de lavar louça durante o inverno. Após cada ciclo de lavagem, proceda da seguinte forma:

1. Corte a alimentação elétrica da máquina de lavar louça na fonte de fornecimento.

2. Feche o fornecimento de água e desligue a mangueira de entrada da válvula de água.
3. Escoe a água da mangueira de entrada e da válvula de água (utilize uma panela para recolher a água).
4. Volte a ligar a mangueira de entrada à válvula de água.
5. Remova o filtro na parte inferior da cuba e use uma esponja para absorver a água no reservatório.

Após cada lavagem

Após cada lavagem, feche o fornecimento de água para o aparelho e deixe a porta ligeiramente aberta por algum tempo, para evitar que a humidade e odores fiquem retidos no interior.

Remover a ficha

Antes de realizar a limpeza ou manutenção, desligue sempre a ficha da tomada.

Sem solventes ou produtos de limpeza abrasivos

Para limpar o exterior e as partes de borracha da máquina de lavar louça, não utilize solventes nem produtos de limpeza abrasivos. Use apenas um pano com água morna e sabão. Para remover manchas ou marcas da superfície interior, utilize um pano humedecido com água e um pouco de vinagre, ou um produto de limpeza desenvolvido especificamente para máquinas de lavar louça.

Quando não estiver em uso por um longo período

Recomenda-se executar um ciclo de lavagem com a máquina vazia e, em seguida, retirar a ficha da tomada, fechar o fornecimento de água e deixar a porta do aparelho ligeiramente aberta. Isto ajudará a prolongar a vida útil das vedações da porta e a evitar a formação de odores no interior do aparelho.

Mover o aparelho

Se for necessário mover o aparelho, tente mantê-lo na posição vertical. Se for absolutamente necessário, ele pode ser colocado de costas.

Vedações

Um dos fatores que causam odores na máquina de lavar louça é a comida que fica presa nas vedações. A limpeza periódica com uma esponja húmida evitará que isso aconteça.

INSTRUÇÕES DE INSTALAÇÃO

⚠ AVISO



Risco de Choque Elétrico

Desligue a alimentação elétrica antes de instalar a máquina de lavar louça. A não observância desta instrução pode resultar em morte ou choque elétrico.

⚠ ATENÇÃO

A instalação das tubagens e dos equipamentos elétricos deve ser realizada por profissionais.



Sobre a Ligação Elétrica

⚠ AVISO

Para a sua segurança:

- Não utilize uma extensão ou um adaptador de tomada com este aparelho.
- Não corte nem remova, em hipótese alguma, a ligação de aterramento do cabo de alimentação.

Requisitos elétricos

Consulte a etiqueta de classificação para verificar a voltagem nominal e ligue a máquina de lavar louça à fonte de alimentação adequada. Utilize o fusível exigido — 10A/13A/16A, fusível de retardo ou disjuntor recomendado — e providencie um circuito separado destinado exclusivamente a este aparelho.

Ligação elétrica

Certifique-se de que a voltagem e a frequência da alimentação correspondem às indicadas na placa de classificação. Introduza a ficha apenas numa tomada elétrica que esteja devidamente aterrada. Se a tomada elétrica à qual o aparelho deve ser ligado não for adequada para a ficha, substitua a tomada em vez de utilizar adaptadores ou dispositivos semelhantes, pois estes podem causar sobreaquecimento e queimaduras.

⚠ Certifique-se de que existe um aterramento adequado antes de utilizar o aparelho.

Abastecimento de Água e Drenagem

Ligação à água fria

Ligue a mangueira de abastecimento de água fria a um conector roscado de 3/4 (polegada) e certifique-se de que está bem apertada.

Se as tubagens de água forem novas ou não tiverem sido utilizadas durante um longo período, deixe a água correr para garantir que esteja limpa.

Esta precaução é necessária para evitar o risco de obstrução da entrada de água e danos ao aparelho.

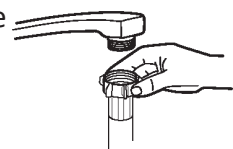

Mangueira de abastecimento comum



Mangueira de abastecimento de segurança

Sobre a mangueira de abastecimento de segurança

A mangueira de abastecimento de segurança possui paredes duplas.

O sistema da mangueira garante a sua atuação ao bloquear o fluxo de água caso a mangueira interna se rompa e quando o espaço de ar entre a mangueira de abastecimento e a mangueira externa corrugada se enche de água.

⚠ AVISO

Uma mangueira ligada a uma torneira pode rebentar se estiver instalada na mesma linha de água da máquina de lavar louça.

Se o seu lavatório tiver uma mangueira deste tipo, recomenda-se que seja desconectada e que o orifício seja devidamente vedado.

Como ligar a mangueira de abastecimento de segurança

1. Puxe completamente a mangueira de abastecimento de segurança para fora do compartimento de armazenamento localizado na parte traseira da máquina de lavar louça.
2. Aperte os parafusos da mangueira de abastecimento de segurança à torneira com rosca de 3/4 de polegada.
3. Abra totalmente a água antes de iniciar a máquina de lavar louça.

Como desligar a mangueira de abastecimento de segurança

1. Feche a água.
2. Desaperte a mangueira de abastecimento de segurança da torneira.

Ligação das Mangueiras de Drenagem

Introduza a mangueira de drenagem num tubo de esgoto com um diâmetro mínimo de 4 cm, ou deixe-a escoar diretamente para o lavatório, certificando-se de que não fique dobrada ou torcida.

A altura do tubo de drenagem deve ser inferior a 1000 mm.

A extremidade livre da mangueira não deve ficar submersa em água para evitar o retorno do fluxo.

⚠ Fixe firmemente a mangueira de drenagem na posição A ou na posição B.

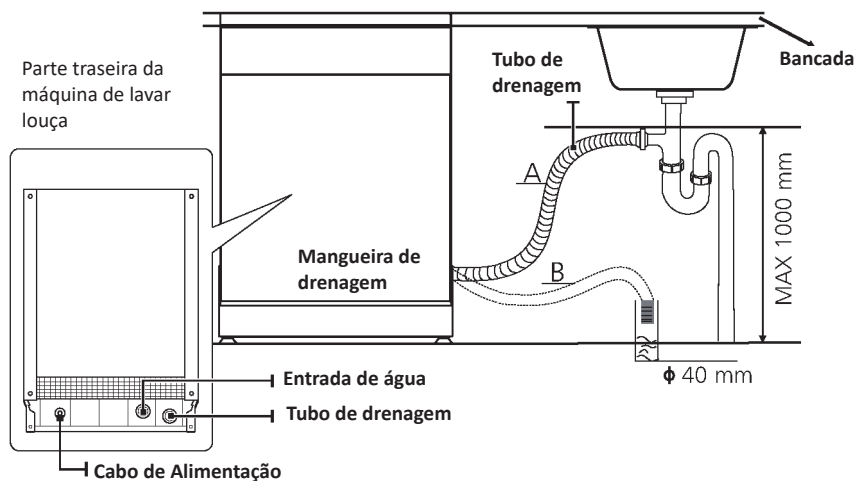

Como drenar o excesso de água das mangueiras

Se a ligação ao tubo de drenagem estiver posicionada a mais de 1000 mm de altura, pode permanecer água em excesso na mangueira de drenagem. Será necessário drenar essa água para uma tigela ou recipiente adequado, mantido do lado de fora e mais baixo que o nível do lavatório.

Saída de água

Ligue a mangueira de drenagem. A mangueira deve estar corretamente instalada para evitar fugas de água. Certifique-se de que a mangueira de drenagem não esteja torcida nem comprimida.

Mangueira de extensão

Se for necessário utilizar uma extensão da mangueira de drenagem, certifique-se de usar uma mangueira semelhante.

A extensão não deve exceder 4 metros; caso contrário, o desempenho de limpeza da máquina de lavar louça poderá ser reduzido.

Ligação do sifão

A ligação de esgoto deve estar a uma altura inferior a 1000 mm (máximo) a partir da base da máquina de lavar louça.

• Posicionar o Aparelho

Posicione o aparelho no local desejado. A parte traseira deve encostar à parede atrás dele, e os lados devem estar ao longo dos armários ou paredes adjacentes. A máquina de lavar louça está equipada com mangueiras de abastecimento e drenagem de água que podem ser posicionadas tanto no lado direito quanto no lado esquerdo para facilitar a instalação correta.

Nivelamento do aparelho

Uma vez posicionado o aparelho para nivelamento, a altura da máquina de lavar louça pode ser ajustada através da regulação do nivelamento dos pés.

Em qualquer caso, o aparelho não deve estar inclinado mais de 2°.

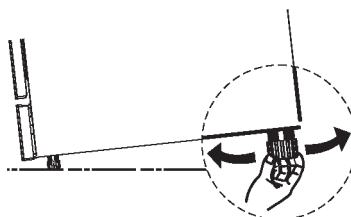

• Instalação Independente

Passo 1. Instalação entre armários existentes

A altura da máquina de lavar louça, 845 mm, foi projetada para permitir a instalação da máquina entre armários existentes da mesma altura em cozinhas modernas. O topo laminado da máquina não requer cuidados especiais, pois é resistente ao calor, a riscos e a manchas.

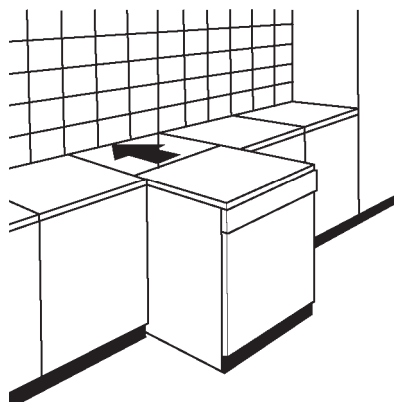

Passo 2. Por baixo da bancada existente

(Ao instalar por baixo de uma bancada)

Na maioria das cozinhas modernas, existe apenas uma bancada única sob a qual os armários e aparelhos elétricos são instalados. Neste caso, retire a bancada da máquina de lavar louça desapertando os parafusos sob a borda traseira da bancada (a).

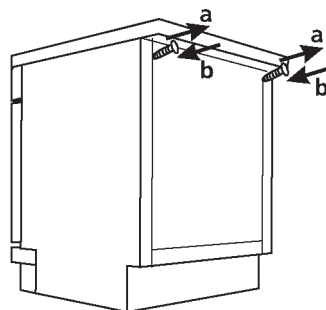

⚠ Atenção

Após remover a bancada, os parafusos devem ser novamente aparafusados sob a borda traseira da bancada (b).

Seleção do melhor local para a máquina de lavar louça

A posição de instalação da máquina de lavar louça deve estar próxima da entrada e da mangueira de drenagem existentes, bem como da tomada elétrica. Ilustrações das dimensões do armário e posição de instalação da máquina de lavar louça.

1. Menos de 5 mm entre o topo da máquina de lavar louça e o armário, com a porta externa alinhada ao armário.

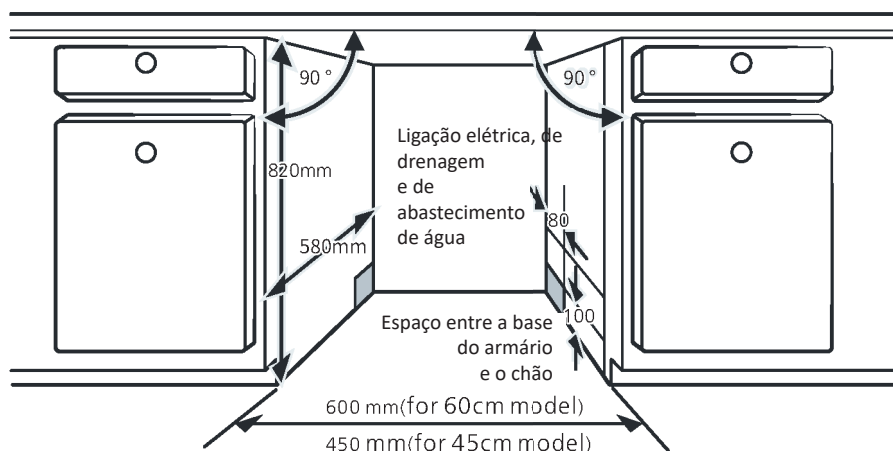

2. Se a máquina de lavar louça estiver instalada no canto do armário, deve haver algum espaço quando a porta estiver aberta.

 **NOTA:**

Dependendo da localização da sua tomada elétrica, poderá ser necessário cortar um orifício no lado oposto do armário.

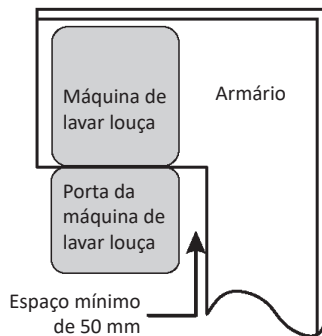

DICAS DE RESOLUÇÃO DE PROBLEMAS

Antes de Ligar para a Assistência

Rever os quadros nas páginas seguintes pode poupá-lo de contactar a assistência técnica.

Problema	Possíveis causas	Solução
A máquina de lavar louça não inicia	O fusível queimou ou o disjuntor disparou.	Substitua o fusível ou reponha o disjuntor. Retire quaisquer outros aparelhos que estejam a usar o mesmo circuito da máquina de lavar louça.
	A alimentação elétrica não está ligada.	Certifique-se de que a máquina de lavar louça está ligada e de que a porta está bem fechada. Certifique-se de que o cabo de alimentação está corretamente ligado à tomada.
	A pressão da água está baixa	Verifique se o abastecimento de água está corretamente ligado e se a água está aberta.
	A porta da máquina de lavar louça não está devidamente fechada.	Certifique-se de fechar corretamente a porta e de a travar.
A água não é bombeada da máquina de lavar louça	Mangueira de drenagem torcida ou presa.	Verifique a mangueira de drenagem.
	Filtro entupido.	Verifique o sistema de filtros.
	Pia da cozinha entupida.	Verifique a pia da cozinha para se certificar de que está a escoar corretamente. Se o problema estiver na pia que não drena, poderá precisar de um canalizador em vez de um técnico de máquinas de lavar louça.
Espuma na cuba	Detergente incorreto.	Utilize apenas detergente especial para máquinas de lavar louça para evitar espuma. Se isso ocorrer, abra a máquina e deixe a espuma evaporar. Adicione 1 litro de água fria no fundo da máquina de lavar louça. Feche a porta, depois seleccione qualquer ciclo. Inicialmente, a máquina irá drenar a água. Abra a porta após a etapa de drenagem estar concluída e verifique se a espuma desapareceu. Repita se necessário.
	Amaciador de lavagem derramado.	Limpe imediatamente qualquer derramamento de abrilhantador.
Interior da cuba manchado	Pode ter sido utilizado um detergente com corante.	Certifique-se de que o detergente não contém corante.
Película branca na superfície interna	Minerais da água dura.	Para limpar o interior, utilize um pano macio húmido com detergente para máquina de lavar louça e use luvas de borracha. Nunca utilize qualquer produto de limpeza que não seja detergente para máquina de lavar louça, caso contrário poderá provocar espuma.

Problema	Possíveis causas	O que fazer
Há manchas de ferrugem nos talheres	Os itens afetados não são resistentes à corrosão.	Evite lavar na máquina de lavar louça itens que não sejam resistentes à corrosão.
	Um programa não foi executado após a adição de sal para máquina de lavar louça. Resíduos de sal entraram no ciclo de lavagem.	Após adicionar sal para máquina de lavar louça, execute sempre o programa de lavagem rápida, sem loiça na máquina e sem selecionar a função Turbo (se disponível).
	A tampa do amaciador está solta.	Verifique se a tampa do amaciador está bem fixada.
Ruído de batida na máquina de lavar louça	O braço de pulverização está a bater num item no cesto.	Interrompa o programa e reorganize os itens que estão a obstruir o braço de pulverização.
Ruído de chocalho na máquina de lavar louça	Os utensílios de porcelana estão soltos na máquina de lavar louça.	Interrompa o programa e reorganize os utensílios de porcelana.
Ruído de batida nos canos de água	Isto pode ser causado pela instalação no local ou pela secção transversal da tubagem.	Isto não tem influência no funcionamento da máquina de lavar louça. Em caso de dúvida, contacte um canalizador qualificado.
A loiça não está limpa	A loiça não foi carregada corretamente.	Consulte a PARTE II “Preparação e Carregamento da Loiça”.
	O programa não foi suficientemente potente.	Selecione um programa mais intensivo.
	Não foi dispensado detergente suficiente.	Use mais detergente ou mude de detergente.
	Os itens estão a bloquear o movimento dos braços de pulverização.	Reorganize os itens para que o braço de pulverização possa girar livremente.
	A combinação de filtros na base da cuba de lavagem não está limpa ou não está corretamente instalada. Isto pode causar o bloqueio dos jatos do braço de pulverização.	Limpe e/ou instale corretamente o filtro. Limpe os jatos do braço de pulverização.

Problema	Possíveis causas	O que fazer
Opacidade nos copos.	Combinação de água macia e excesso de detergente.	Use menos detergente se tiver água macia e selecione um ciclo mais curto para lavar os copos e deixá-los limpos.
Surgem manchas brancas na loiça e nos copos.	Áreas com água dura podem causar depósitos de calcário.	Verifique as definições do amaciador de água ou o estado de enchimento do recipiente de sal.
Manchas negras ou cinzentas na loiça.	Utensílios de alumínio esfregaram-se contra a loiça.	Utilize um produto de limpeza abrasivo suave para eliminar essas manchas.
Detergente deixado no compartimento	A loiça bloqueia os compartimentos do detergente.	Recarregar a loiça corretamente.
A loiça não está a secar	Carregamento incorreto.	Use luvas se houver resíduos de detergente na loiça para evitar irritações na pele.
	A loiça é retirada demasiado cedo.	Não esvazie a máquina de lavar loiça imediatamente após a lavagem. Abra a porta ligeiramente para que o vapor possa escapar. Comece a retirar a loiça apenas quando estiver ligeiramente morna ao toque.
	Foi selecionado o programa incorreto.	Nos programas curtos, a temperatura de lavagem é mais baixa, o que reduz o desempenho da limpeza. Escolha um programa com maior duração de lavagem.
	Uso de talheres com revestimento de baixa qualidade.	A drenagem da água é mais difícil com estes itens. Talheres ou loiça deste tipo não são adequados para lavagem na máquina de lavar loiça.

AVISO

A reparação por conta própria ou não profissional pode causar riscos graves à segurança do utilizador do aparelho e afetar a garantia.

Disponibilidade de Peças Sobressalentes

Sete anos após a colocação da última unidade do modelo no mercado: motor, bomba de circulação e de drenagem, aquecedores e elementos de aquecimento, incluindo bombas de calor (separadamente ou em conjunto), tubagem e equipamentos relacionados, incluindo todas as mangueiras, válvulas, filtros e sistemas de proteção contra água, peças estruturais e interiores relacionadas com os conjuntos de porta (separadamente ou em conjunto), placas de circuito impresso, ecrãs eletrónicos, interruptores

de pressão, termostatos e sensores, software e firmware, incluindo software de reposição.

Dez anos após a colocação da última unidade do modelo no mercado: dobradiça da porta e juntas, outras juntas, braços de pulverização, filtros de drenagem, cestos interiores e periféricos de plástico, como cestos e tampas.

CARREGAMENTO DOS CESTOS DE ACORDO COM A EN60436:

Carregar a máquina de lavar louça até à sua capacidade total contribuirá para poupança de energia e água.

1. Cesto superior:

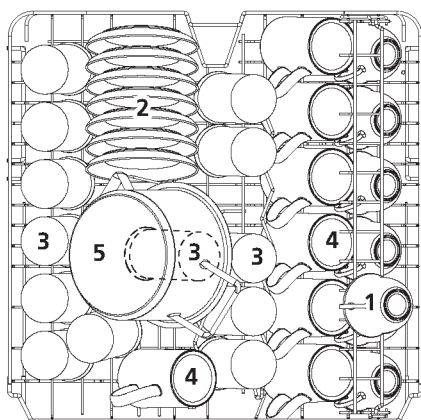

Número	Item
1	Copos
2	Pires
3	Taças / Copos
4	Canecas
5	Panela pequena

2. Cesto inferior:

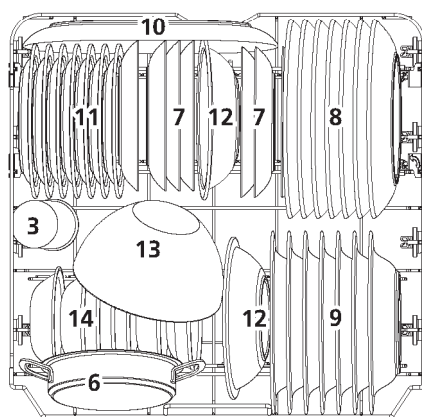

Número	Item
6	Panela de forno
7	Pratos de sobremesa
8	Pratos de jantar
9	Pratos de sopa
10	Travessa oval
11	Pratos de sobremesa em melamina
12	Tigelas de melamina
13	Tigela de vidro
14	Tacinhas de sobremesa

Dicas de Utilização do Suporte para Talheres

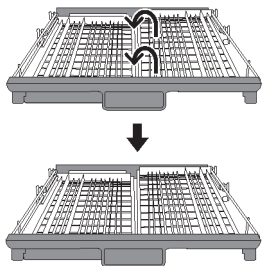

Levante o cesto direito; ambos os cestos, esquerdo e direito, estão planos.

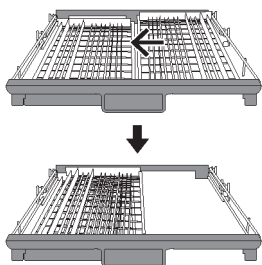

Mova o cesto direito da direita para a esquerda; os dois cestos estão sobrepostos.

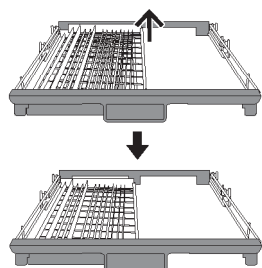

Remova o cesto direito da bandeja; permanece apenas o cesto esquerdo.



POR

MÁQUINA DE LAVAR LOIÇA / MANUAL DE INSTRUÇÕES
PART II : Versão Especial

LC147617E
LCS147617E

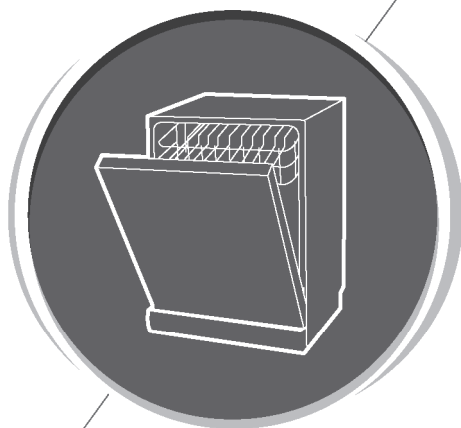

Por favor, leia este manual com atenção antes de utilizar a máquina de lavar loiça e guarde este manual para referência futura

ÍNDICE

UTILIZAÇÃO DA SUA MÁQUINA DE LAVAR LOIÇA	264
Painel de Controlo	264
Amaciador de Água	266
Preparação e Carregamento da Loiça	268
Função do Amaciador e do Detergente	271
Enchimento do Reservatório de Amaciador	273
Enchimento do Dispensador de Detergente	274
PROGRAMAÇÃO DA MÁQUINA DE LAVAR LOIÇA	274
Tabela de Ciclos de Lavagem	274
Poupar Energia	276
Iniciar um Programa	276
Alterar o Programa a Meio do Ciclo	276
Esqueceu-se de Adicionar um Prato?	277
CÓDIGOS DE ERRO	277
INFORMAÇÃO TÉCNICA	278

NOTA:

- Se não conseguir resolver os problemas por si próprio, peça ajuda a um técnico profissional.
- O fabricante, seguindo uma política de desenvolvimento constante e atualização do produto, pode fazer modificações sem aviso prévio.
- Se perdido ou desatualizado, pode obter um novo manual do utilizador junto do fabricante ou do vendedor responsável.

GUIA RÁPIDO DO UTILIZADOR

Por favor, leia o conteúdo correspondente no manual de instruções para o método detalhado de operação.

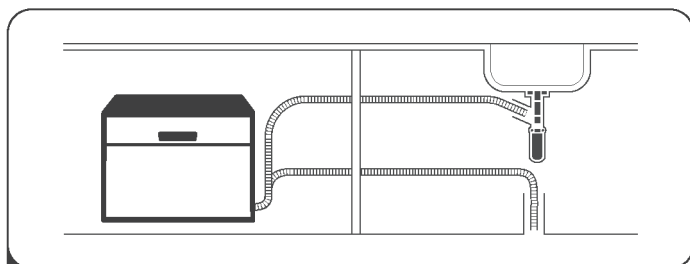

- 1** Instale a máquina de lavar loiça
(Por favor, consulte a secção 5 “INSTRUÇÕES DE INSTALAÇÃO” da PARTE I: Versão Genérica.)



- 2** Remova os resíduos maiores da loiça. Evite pré-enxaguar.

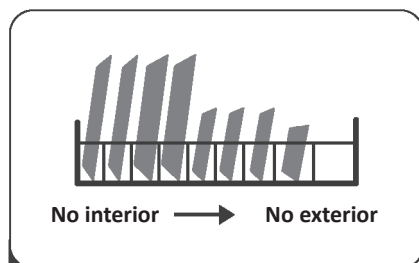

- 3** Carregamento dos cestos.

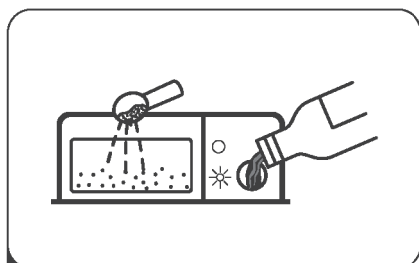

- 4** Encha o dispensador com detergente e amaciador.



- 5** Selecione um programa adequado e inicie a máquina de lavar loiça.

UTILIZAÇÃO DA SUA MÁQUINA DE LAVAR LOIÇA

Painel de Controlo

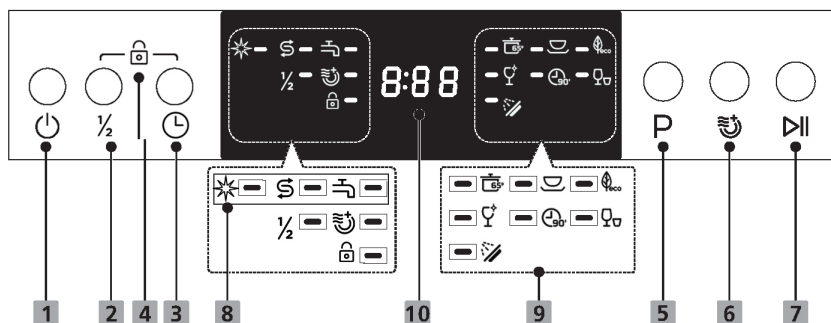











Operação (Botão)

1 Ligação	Prima este botão para ligar a sua máquina de lavar loiça.
2 Meia carga	Quando tiver aproximadamente metade ou menos da carga completa de loiça para lavar, pode escolher esta função para poupar energia e água. (Só pode ser utilizada com Intensivo, Universal, ECO, Vidro, 90min)
3 Atraso	Prima o botão Atraso para aumentar o tempo de arranque diferido. Adie um ciclo até 24 horas em incrementos de uma hora. Após definir o tempo de atraso, prima o botão Iniciar/Pausar para começar.
4 Bloqueio de Segurança para Crianças	Esta opção permite bloquear os botões do painel de controlo, de forma que as crianças não possam ligar acidentalmente a máquina de lavar loiça premindo os botões do painel. Apenas o botão de Ligação permanece ativo. Para bloquear ou desbloquear os botões do painel de controlo, pressione e mantenha pressionados simultaneamente os botões Atraso + Meia carga durante 3 segundos.
5 Programa	Prima este botão para selecionar o programa de lavagem adequado, o indicador do programa acenderá.
6 Secagem Extra	Para lavar loiça muito suja, difícil de limpar. (Só pode ser utilizado com Intensivo, Universal, ECO, Vidro, 90min) Ao premir este botão, o indicador correspondente acenderá.

7 Iniciar/Pausar	Prima o botão para iniciar o programa de lavagem selecionado ou pausar o programa em funcionamento.
------------------	---

Ecrã

8 Indicador de Aviso	 Amaciador Se o indicador “☀️” estiver aceso, significa que a máquina de lavar loiça está com pouco amaciador e necessita de reposição.  Sal Se o indicador “\$” estiver aceso, significa que a máquina de lavar loiça está com pouco sal e precisa de ser reabastecida.  Torneira de Água Se o indicador “🚰” estiver aceso, significa que não está a chegar água à máquina de lavar loiça.
9 Indicador de Programa	 Intensivo Para loiça muito suja e panelas, pratos, travessas normalmente sujos. Com restos de alimentos secos.  Universal Para cargas normalmente sujas, como panelas, pratos, copos e panelas ligeiramente sujas.  ECO Este é o programa padrão, adequado para limpar loiça normalmente suja e é o programa mais eficiente em termos de consumo combinado de energia e água para esse tipo de loiça.  Vidro Para loiça e copos ligeiramente sujos. 90 min  Para cargas normalmente sujas que necessitam de lavagem rápida. Rápido  Uma lavagem mais curta para cargas ligeiramente sujas que não necessitam de secagem. Pré-lavagem  Para enxaguar a loiça que planeia lavar mais tarde nesse dia.
10 Ecrã	 Para mostrar o tempo restante do programa e o tempo de atraso, código de erro, etc.

Amaciador de Água

O amaciador de água deve ser ajustado manualmente, utilizando o botão de dureza da água.

O amaciador de água destina-se a remover minerais e sais da água, que poderiam ter um efeito prejudicial ou adverso no funcionamento do aparelho. Quanto mais minerais houver, mais dura é a água.

O amaciador deve ser ajustado de acordo com a dureza da água na sua área. A sua Autoridade Local de Água pode informar sobre a dureza da água na sua região.

Ajuste do consumo de sal

A máquina de lavar loiça foi concebida para permitir o ajuste da quantidade de sal consumida com base na dureza da água utilizada. Isto destina-se a otimizar e personalizar o nível de consumo de sal.

Siga os passos abaixo para ajustar o consumo de sal:

1. Feche a porta e ligue o aparelho;
2. Dentro de 60 segundos após ligar o aparelho, prima o botão Programa durante mais de 5 segundos para entrar no modo de configuração do amaciador de água;
3. Prima novamente o botão Programa para selecionar a configuração adequada de acordo com o seu ambiente local, a configuração mudará na seguinte sequência:
H3->H4->H5->H6->H1->H2->H3;
4. Sem operação durante 5 segundos ou prima o botão Ligação para completar a configuração e sair do modo de configuração.

DUREZA DA ÁGUA				Nível do amaciador de água	A regeneração ocorre a cada X seqüências de programa1)	Consumo de sal (gramas/ciclo)
Alemão °dH	Francês °fH	Inglês °Clarke	Mmol/l			
0 - 5	0 - 9	0 - 6	0 - 0.94	H1	Sem regeneração	0
6 - 11	10 - 20	7 - 14	1.0 - 2.0	H2	10	9
12 - 17	21 - 30	15 - 21	2.1 - 3.0	H3	5	12
18 - 22	31 - 40	22 - 28	3.1 - 4.0	H4	3	20
23 - 34	41 - 60	29 - 42	4.1 - 6.0	H5	2	30
35 - 55	61 - 98	43 - 69	6.1 - 9.8	H6	1	60

1°dH=1.25 °Clarke=1.78 °fH=0.178mmol/l

A configuração de fábrica: H3

1) Cada ciclo com operação de regeneração consome 2,0 litros adicionais de água, o consumo de energia aumenta 0,02 kWh e a duração do programa prolonga-se em 4 minutos.



Por favor, consulte a secção 3 “Carregar o Sal no Amaciador” da
PARTE I: Versão Genérica, caso a sua máquina de lavar loiça esteja sem sal.

NOTA:

Se o seu modelo não possuir amaciador de água, pode ignorar esta secção.

Amaciador de Água

A dureza da água varia de local para local. Se for utilizada água dura na máquina de lavar loiça, formar-se-ão depósitos na loiça e nos utensílios. O aparelho está equipado com um amaciador especial que utiliza um reservatório de sal especificamente concebido para eliminar o calcário e

Preparação e Carregamento da Loiça

- Considere comprar utensílios identificados como resistentes à máquina de lavar loiça.
- Para itens específicos, selecione um programa com a temperatura mais baixa possível.
- Para evitar danos, não retire copos e talheres da máquina de lavar loiça imediatamente após o fim do programa.

Para lavar os seguintes talheres/utensílios

Não são adequados

- Talheres com cabos de madeira, chifre, porcelana ou madrepérola
- Artigos de plástico que não sejam resistentes ao calor
- Talheres antigos com partes coladas que não resistam à temperatura
- Talheres ou utensílios colados
- Artigos de estanho ou cobre
- Vidro de cristal
- Artigos de aço sujeitos à ferrugem
- Tabuleiros de madeira
- Artigos feitos de fibras sintéticas

De utilização limitada

- Alguns tipos de copos podem perder o brilho após um grande número de lavagens
- Partes em prata e alumínio tendem a descolorir durante a lavagem
- Padrões vidrados podem desvanecer-se se forem lavados frequentemente na máquina

Recomendações para carregar a máquina de lavar loiça

Raspe quaisquer grandes quantidades de restos de comida. Amoleça restos de alimentos queimados nas panelas. Não é necessário enxaguar a loiça em água corrente.

Para o melhor desempenho da máquina de lavar loiça, siga estas diretrizes de carregamento.

(As funcionalidades e aparência dos cestos e cestos para talheres podem variar consoante o seu modelo.)

Coloque os objetos na máquina de lavar loiça da seguinte forma:

- Itens como chávenas, copos, panelas, etc., devem ficar virados para baixo.
- Itens curvos ou com reentrâncias devem ser carregados inclinados para que a água possa escorrer.
- Todos os utensílios devem estar empilhados de forma segura e não devem tombar.
- Todos os utensílios devem ser colocados de modo a que os braços de pulverização possam girar livremente durante a lavagem.
- Carregue itens ociosos como chávenas, copos, panelas, etc., com a abertura voltada para baixo para que a água não se acumule no recipiente ou na base funda.
- Pratos e utensílios não devem ser colocados uns dentro dos outros, nem cobrir-se mutuamente.
- Para evitar danos, os copos não devem tocar uns nos outros.
- O cesto superior foi concebido para conter loiça mais delicada e leve, como copos, chávenas de café e chá.
- Facas de lâmina longa armazenadas na posição vertical constituem um perigo potencial!
- Itens longos e/ou afiados de talheres, como facas de trinchar, devem ser posicionados horizontalmente no cesto superior.
- Por favor, não sobrecarregue a sua máquina de lavar loiça. Isto é importante para obter bons resultados e para um consumo razoável de energia.

NOTA:

Itens muito pequenos não devem ser lavados na máquina de lavar loiça, pois podem facilmente cair do cesto.

Remoção da loiça

Para evitar que a água goteje do cesto superior para o cesto inferior, recomenda-se esvaziar primeiro o cesto inferior, seguido do cesto superior.

AVISO



Os itens estarão quentes! Para evitar danos, não retire copos e talheres da máquina de lavar loiça durante cerca de 15 minutos após o término do programa.

Carregamento do cesto

O cesto superior foi concebido para conter loiça mais delicada e leve, como copos, chávenas e pires de café e chá, bem como pratos, tigelas pequenas e panelas rasas (desde que não estejam demasiado sujas). Posicione a loiça e os utensílios de forma a que não sejam movidos pelo jato de água.



Carregamento do cesto

Sugere-se colocar itens grandes e difíceis de limpar no cesto inferior: como panelas, frigideiras, tampas, travessas e tigelas, conforme mostrado na figura abaixo.

É preferível colocar travessas e tampas nas laterais dos suportes para evitar bloquear a rotação do braço de pulverização superior. O diâmetro máximo recomendado para pratos à frente do dispensador de detergente é de 19 cm, de forma a não dificultar a sua abertura.

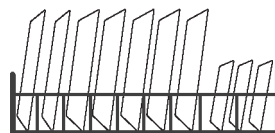

Carregamento do cesto de talheres

Os talheres devem ser colocados no cesto de talheres separados uns dos outros nas posições adequadas. Evite sobreposição dos talheres para prevenir uma limpeza insuficiente.

⚠ AVISO



**Não deixe nenhum item ultrapassar a base.
Carregue sempre utensílios afiados com a ponta voltada para baixo!**



Para obter o melhor efeito de lavagem, carregue os cestos conforme as opções de carregamento padrão na última secção da PARTE I: Versão Genérica.

Função do Amaciador e do Detergente

O amaciador é libertado durante o enxaguamento final para evitar que a água forme gotas na loiça, o que poderia deixar manchas e riscos. Também melhora a secagem, permitindo que a água escorra dos utensílios. A sua máquina de lavar loiça foi concebida para utilizar amaciadores líquidos.

⚠ AVISO

Utilize apenas amaciador de marcas recomendadas para máquina de lavar loiça. Nunca encha o dispensador de amaciador com quaisquer outras substâncias (ex.: agente de limpeza para máquina de lavar loiça, detergente líquido). Isso danificaria o aparelho.

Quando reabastecer o dispensador de amaciador

A menos que a luz de aviso de amaciador () no painel de controlo esteja acesa, pode sempre estimar a quantidade pelo cor do indicador ótico de nível localizado junto à tampa. Quando o recipiente de amaciador estiver cheio, o indicador ficará completamente escuro. O tamanho do ponto escuro diminui à medida que o amaciador se esgota. Nunca deve permitir que o nível de amaciador fique abaixo de 1/4.

À medida que o amaciador diminui, o tamanho do ponto preto no indicador de nível de amaciador muda, conforme ilustrado abaixo.

Cheio 3/4 cheio 1/2 cheio 1/4 cheio Vazio

Função do detergente

Os ingredientes químicos que compõem o detergente são necessários para remover, dissolver e eliminar toda a sujidade da máquina de lavar loiça. A maioria dos detergentes de qualidade comercial é adequada para este propósito.

AVISO

- Uso adequado do detergente

Utilize apenas detergente especificamente concebido para máquinas de lavar loiça. Mantenha o detergente fresco e seco. Não encha o dispensador de detergente até estar pronto para iniciar a máquina de lavar loiça.



Detergente de máquina de lavar loiça é corrosivo!
Mantenha o detergente fora do alcance das crianças.

Enchimento do Reservatório de Amaciador

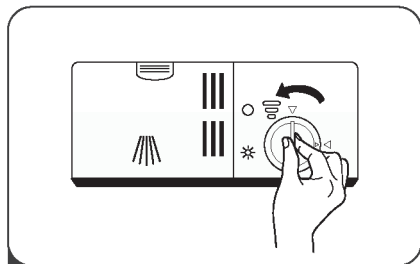

- 1 Remova a tampa do reservatório de amaciador, girando-a no sentido anti-horário.

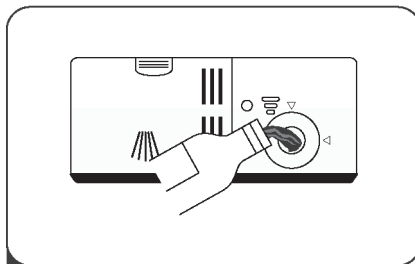

- 2 Despeje cuidadosamente o amaciador no dispensador, evitando que transborde.

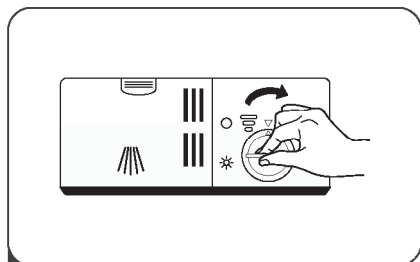

- 3 Feche a tampa do reservatório de amaciador, girando-a no sentido horário.

NOTA:

Limpe qualquer amaciador derramado com um pano absorvente para evitar formação excessiva de espuma na próxima lavagem.

Ajuste do reservatório de amaciador

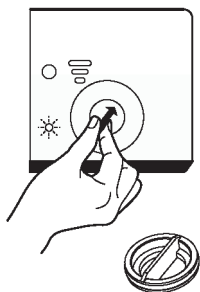

Remova a tampa do reservatório de amaciador. Gire o botão indicador de amaciador para um número. Quanto maior o número, mais amaciador a máquina de lavar louça utiliza. Se a louça não secar corretamente ou apresentar manchas, ajuste o botão para o número seguinte até que a louça fique sem manchas. Reduza o número se houver manchas esbranquiçadas pegajosas na louça ou uma película azulada em copos ou lâminas de facas.

Enchimento do Dispensador de Detergente

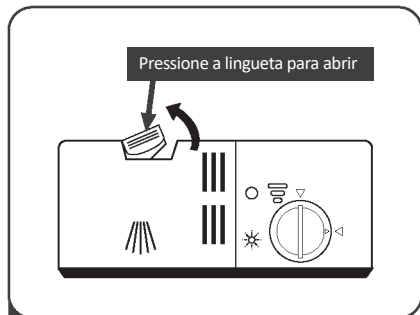

- 1 Pressione a lingueta de liberação no dispensador de detergente para abrir a tampa.

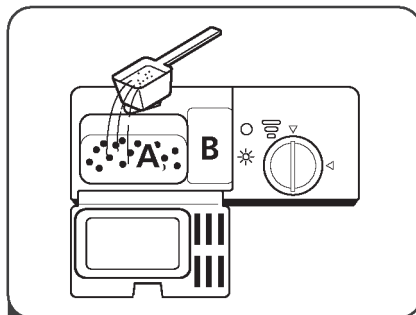

- 2 Adicione detergente na cavidade maior (A) para a lavagem principal. Para cargas de lavagem mais sujas, adicione também algum detergente na cavidade menor (B) para liberação durante a pré-lavagem.

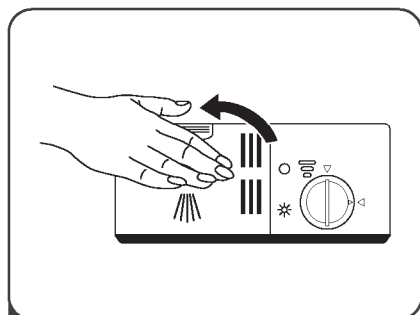

- 3 Feche a tampa e pressione até que ela trave no lugar.

💡 **NOTA:**

Por favor, observe as recomendações do fabricante na embalagem do detergente.







Tabela de Ciclos de Lavagem

A tabela abaixo mostra quais os programas mais adequados para os níveis de resíduos de alimentos e a quantidade de detergente necessária.

Também apresenta várias informações sobre os programas.

Os valores de consumo e a duração do programa são apenas indicativos, exceto para o programa ECO.

(●) Indica que o programa utiliza amaciador no último enxaguamento.

Programa	Descrição do Ciclo	Detergente Pré/Principal	Duração (min)	Energia (kWh)	Água (L)	Amaciador
 Intensivo	Pré-lavagem (50°C)		205	1.621	17.8	●
	Lavagem (65°C)					
	Enxaguamento	4/18g				
	Enxaguamento	1or2 tabs				
	Enxaguamento (65°C)					
 Universal	Pré-lavagem (45°C)		175	1.302	14.3	●
	Lavagem (55°C)	4/18g				
	Enxaguamento	1or2 tabs				
	Enxaguamento (65°C)					
	Secagem					
 eco (*EN 60436)	Lavagem (45°C)		220	0.951	11.0	●
	Enxaguamento	22g				
	Enxaguamento (60°C)	1or2 tabs				
	Secagem					
 Vidro	Pré-lavagem		120	1.100	14.3	●
	Lavagem (50°C)					
	Enxaguamento	4/18g				
	Enxaguamento (65°C)	1or2 tabs				
	Secagem					
 90 min	Lavagem (60°C)		90	1.100	11.7	●
	Enxaguamento	22g				
	Enxaguamento (65°C)	1tab				
	Secagem					
 Rápido	Lavagem (50°C)		30	0.751	11.2	○
	Enxaguamento	20g				
	Enxaguamento (45°C)	1tab				
 Pré-lavagem	Pré-lavagem	/	15	0.020	4.1	○

💡 NOTA:

ECO O programa ECO é adequado para limpar loiça normalmente suja; para este uso, é o programa mais eficiente em termos de consumo combinado de energia e água, e é utilizado para avaliar a conformidade com a legislação europeia de ecodesign.

(*EN60436)

Poupar Energia

1. A pré-lavagem dos utensílios de mesa leva a um aumento do consumo de água e energia e não é recomendada.
2. Lavar a loiça numa máquina de lavar loiça doméstica geralmente consome menos energia e água durante a utilização do que a lavagem manual, quando a máquina é utilizada de acordo com as instruções.

Iniciar um Programa

1. Puxe o cesto, carregue a loiça e volte a colocá-lo.
2. Adicione o detergente.
3. Insira a ficha na tomada. A alimentação elétrica deve seguir a “Ficha do produto” na última página. Certifique-se de que o fornecimento de água está ligado com pressão máxima.
4. Feche a porta, pressione o botão de Ligação para ligar a máquina.
5. Escolha um programa, o indicador correspondente acenderá. Em seguida, pressione o botão Iniciar/Pausar, e a máquina de lavar loiça iniciará o ciclo.

Alterar o Programa a Meio do Ciclo

Um programa só pode ser alterado se estiver em funcionamento há apenas um curto período de tempo, caso contrário o detergente pode já ter sido liberado ou a água de lavagem com detergente já ter sido drenada.

Se este for o caso, a máquina de lavar loiça precisa ser reiniciada e o dispensador de detergente deve ser reabastecido. Para reiniciar a máquina de lavar loiça, siga as instruções abaixo:

1. Pressione o botão Iniciar/Pausar para pausar a lavagem.
2. Pressione o botão Programa por mais de três segundos; a máquina entrará no modo de seleção de programa.
3. Pressione o botão Programa para seleccionar o programa desejado.
4. Pressione o botão Iniciar/Pausar; a máquina de lavar loiça continuará a funcionar após 10 segundos.

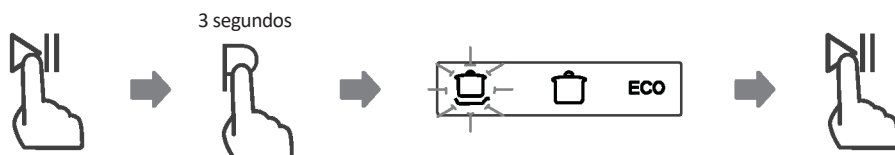

Esqueceu-se de Adicionar um Prato?

Um prato esquecido pode ser adicionado a qualquer momento antes da abertura do dispensador de detergente. Se este for o caso, siga as instruções abaixo:

1. Pressione o botão Iniciar/Pausar para pausar a lavagem.
2. Aguarde 5 segundos e depois abra a porta.
3. Adicione os pratos esquecidos.
4. Feche a porta.
5. Pressione o botão Iniciar/Pausar; após 10 segundos, a máquina de lavar loiça iniciará o ciclo.

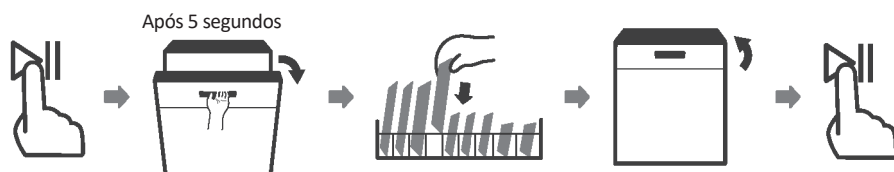

⚠ AVISO



É perigoso abrir a porta a meio do ciclo, pois o vapor quente pode provocar queimaduras.

CÓDIGOS DE ERRO

Códigos	Significados	Possíveis Causas
E1	Tempo de entrada mais longo.	A torneira não está aberta, ou a entrada de água está restrita, ou a pressão da água é demasiado baixa.
E3	Não atinge a temperatura requerida.	Mau funcionamento do elemento de aquecimento.
E4	Transbordo.	Algum componente da máquina de lavar loiça apresenta fugas.
E8	Falha na orientação da válvula distribuidora.	Circuito aberto ou avaria na válvula distribuidora.
Ed	Falha na comunicação entre a placa principal e a placa de circuito do ecrã.	Circuito aberto ou avaria na fiação de comunicação.

⚠ AVISO

- Se ocorrer transbordo, desligue o fornecimento principal de água antes de chamar um técnico.
- Se houver água na base devido a um enchimento excessivo ou a uma pequena fuga, a água deve ser removida antes de reiniciar a máquina de lavar loiça.
- Se surgir um código de erro que não possa ser resolvido, solicite assistência profissional.

INFORMAÇÃO TÉCNICA

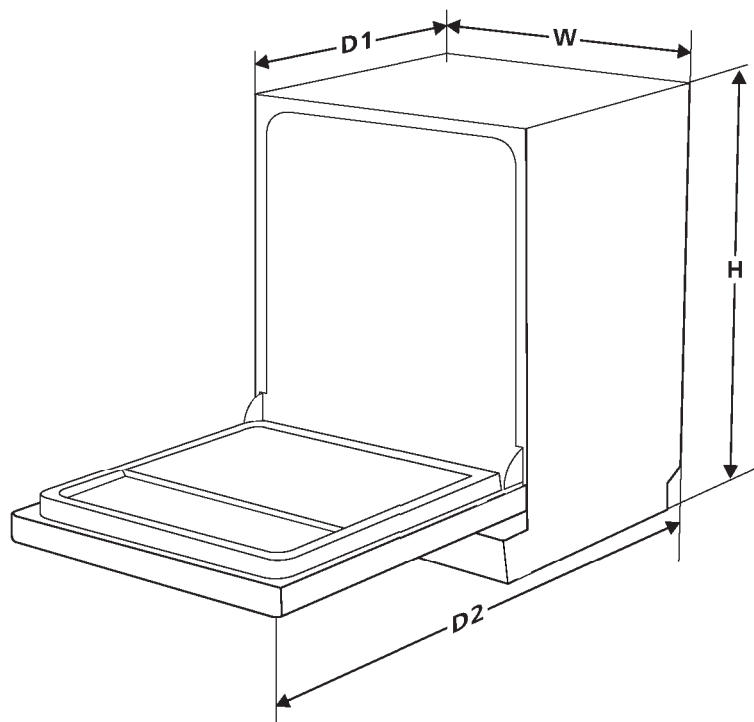

Altura (H)	845 mm
Largura (W)	598 mm
Profundidade (D1)	600 mm (com a porta fechada)
Profundidade (D2)	1175 mm (com a porta aberta a 90°)

FICHA DE INFORMAÇÃO DO PRODUTO (EN 60436)

Nome ou marca comercial do fornecedor: VOX ELECTRONICS

Endereço do fornecedor ^(b): ERG doo, Radnicka 11, 22310 Simanovci, Sérvia

Identificação do modelo: LC147617E LCS147617E

Parâmetros gerais do produto:

Parâmetro	Valor	Parâmetro	Valor	
Capacidade nominal ^(a) (ps)	14	Dimensões em cm	Altura	85
			Largura	60
			Profundidade	60
EEl ^(a)	55,9	Classe de eficiência energética ^(a)	F ^(c)	
Índice de desempenho de limpeza ^(a)	1,125	Índice de desempenho de secagem ^(a)	1,065	
Consumo de energia em kWh [por ciclo], baseado no programa ECO utilizando água fria. O consumo real de energia dependerá da forma como o aparelho é utilizado.	0,951	Consumo de água em litros [por ciclo], baseado no programa ECO. O consumo real de água dependerá da forma como o aparelho é utilizado e da dureza da água.	11,0	
Duração do programa ^(a) (h:min)	3:40	Tipo	Portátil	
Emissões de ruído aéreo ^(a) (dB(A) re 1 pW)	49	Classe de emissão de ruído aéreo ^(a)	C ^(c)	
Modo desligado (W)	0,49	Modo de espera (W)	N/A	
Arranque diferido (W) (se aplicável)	1,00	Modo de espera em rede (W) (se aplicável)	N/A	

Duração mínima da garantia oferecida pelo fornecedor ^(b): 24 meses

Informações adicionais:

Link para o site do fornecedor, onde se encontram as informações do ponto 6 do Anexo II do Regulamento da Comissão (UE) 2019/2022 ^(l) ^(b): www.voxelectronics.com

^(a) para o programa ECO.

^(b) alterações a estes itens não serão consideradas relevantes para os efeitos do parágrafo 4 do Artigo 4 do Regulamento (UE) 2017/1369.

^(c) se a base de dados do produto gerar automaticamente o conteúdo definitivo desta célula, o fornecedor não deve inserir estes dados.

^(l) Regulamento da Comissão (UE) 2019/2022 de 1 de outubro de 2019, que estabelece os requisitos de eco-design para máquinas de lavar loiça domésticas nos termos da Diretiva 2009/125/CE do Parlamento Europeu e do Conselho, alterando o Regulamento da Comissão (CE) n.º 1275/2008 e revogando o Regulamento da Comissão (UE) n.º 1016/2010 (ver página 267 do Jornal Oficial).



GRE

ΠΛΥΝΤΗΡΙΟ ΠΙΑΤΩΝ / ΕΓΧΕΙΡΙΔΙΟ ΟΔΗΓΙΩΝ

ΜΕΡΟΣ Ι: Γενική Έκδοση

LC147617E

LCS147617E

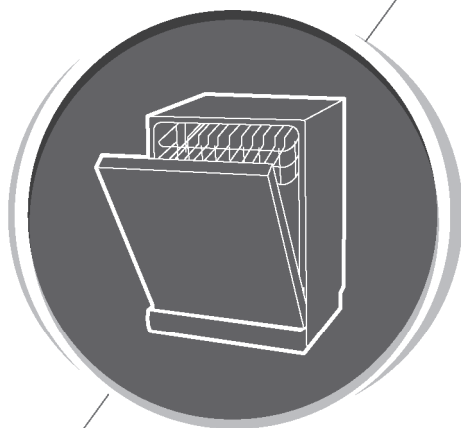

Παρακαλούμε διαβάστε προσεκτικά αυτό το εγχειρίδιο πριν χρησιμοποιήσετε το πλυντήριο πιάτων και φυλάξτε το για μελλοντική αναφορά.

ΠΕΡΙΕΧΟΜΕΝΑ

ΠΛΗΡΟΦΟΡΙΕΣ ΑΣΦΑΛΕΙΑΣ	283
ΕΠΙΣΚΟΠΗΣΗ ΠΡΟΪΟΝΤΟΣ	287
ΧΡΗΣΗ ΤΟΥ ΠΛΥΝΤΗΡΙΟΥ ΠΙΑΤΩΝ	288
Γέμισμα Αλατιού στον Αποσκληρυντή	288
Συμβουλές Φόρτωσης Καλαθιών	290
ΣΥΝΤΗΡΗΣΗ ΚΑΙ ΚΑΘΑΡΙΣΜΟΣ	292
Εξωτερική Φροντίδα	292
Εσωτερική Φροντίδα	292
Φροντίδα του Πλυντηρίου Πιάτων	294
ΟΔΗΓΙΕΣ ΕΓΚΑΤΑΣΤΑΣΗΣ	296
Σχετικά με τη Σύνδεση Ρεύματος	296
Παροχή Νερού και Αποχέτευση	297
Σύνδεση Σωλήνων Αποστράγγισης	298
Τοποθέτηση της Συσκευής	300
Εγκατάσταση Ελεύθερης Τοποθέτησης	300
ΣΥΜΒΟΥΛΕΣ ΑΝΤΙΜΕΤΩΠΙΣΗΣ ΠΡΟΒΛΗΜΑΤΩΝ	303
Διαθεσιμότητα Ανταλλακτικών	305
ΦΟΡΤΩΣΗ ΤΩΝ ΚΑΛΑΘΙΩΝ	306
Συμβουλές Χρήσης της Θήκης Μαχαιροπίρουνων	308

ΣΗΜΕΙΩΣΗ:

- Η ανασκόπηση της ενότητας «Συμβουλές Αντιμετώπισης Προβλημάτων» θα σας βοηθήσει να λύσετε ορισμένα συνηθισμένα προβλήματα μόνοι σας.
- Αν δεν μπορείτε να επιλύσετε τα προβλήματα μόνοι σας, παρακαλούμε ζητήστε βοήθεια από εξειδικευμένο τεχνικό.
- Ο κατασκευαστής, ακολουθώντας πολιτική συνεχούς ανάπτυξης και ενημέρωσης του προϊόντος, μπορεί να πραγματοποιήσει τροποποιήσεις χωρίς προηγούμενη ειδοποίηση.
- Εάν το εγχειρίδιο χαθεί ή δεν είναι ενημερωμένο, μπορείτε να λάβετε νέο εγχειρίδιο χρήσης από τον κατασκευαστή ή τον αρμόδιο προμηθευτή.

ΠΡΟΕΙΔΟΠΟΙΗΣΗ

Όταν χρησιμοποιείτε το πλυντήριο πιάτων, ακολουθήστε τις προφυλάξεις που αναφέρονται παρακάτω:

- Η εγκατάσταση και η επισκευή μπορούν να πραγματοποιηθούν μόνο από εξειδικευμένο τεχνικό.
- Αυτή η συσκευή προορίζεται για οικιακή χρήση και για παρόμοιες εφαρμογές, όπως:
 - χώρους κουζίνας προσωπικού σε καταστήματα, γραφεία και άλλα εργασιακά περιβάλλοντα·
 - αγροτικές κατοικίες·
 - από πελάτες σε ξενοδοχεία, μοτέλ και άλλα περιβάλλοντα κατοικιακού τύπου·
 - καταλύματα τύπου «bed and breakfast».
- Αυτή η συσκευή μπορεί να χρησιμοποιείται από παιδιά ηλικίας 8 ετών και άνω και από άτομα με μειωμένες σωματικές, αισθητηριακές ή πνευματικές ικανότητες ή έλλειψη εμπειρίας και γνώσης, εφόσον βρίσκονται υπό επίβλεψη ή έχουν λάβει οδηγίες σχετικά με την ασφαλή χρήση της συσκευής και κατανοούν τους σχετικούς κινδύνους. Τα παιδιά δεν πρέπει να παίζουν με τη συσκευή. Ο καθαρισμός και η συντήρηση από τον χρήστη δεν πρέπει να γίνονται από παιδιά χωρίς επίβλεψη. (Για EN60335-1)
- Αυτή η συσκευή δεν προορίζεται για χρήση από άτομα (συμπεριλαμβανομένων των παιδιών) με μειωμένες σωματικές, αισθητηριακές ή πνευματικές ικανότητες, ή έλλειψη εμπειρίας και γνώσης, εκτός εάν βρίσκονται υπό επίβλεψη ή έχουν λάβει οδηγίες σχετικά με τη χρήση της συσκευής από άτομο υπεύθυνο για την ασφάλειά τους. (Για IEC60335-1)
- Το υλικό συσκευασίας μπορεί να είναι επικίνδυνο για τα παιδιά!
- Τα παιδιά πρέπει να βρίσκονται υπό επίβλεψη ώστε να διασφαλίζεται ότι δεν παίζουν με τη συσκευή.
- Αυτή η συσκευή προορίζεται μόνο για εσωτερική οικιακή χρήση. Για την αποφυγή κινδύνου ηλεκτροπληξίας, μην βυθίζετε τη μονάδα, το καλώδιο ή το βύσμα σε νερό ή άλλο υγρό.

- Παρακαλούμε αποσυνδέετε τη συσκευή πριν τον καθαρισμό ή τη συντήρηση. Χρησιμοποιήστε ένα μαλακό πανί ελαφρώς βρεγμένο με ήπιο σαπούνι και στη συνέχεια σκουπίστε ξανά με στεγνό πανί.
- Αν το καλώδιο τροφοδοσίας υποστεί ζημιά, πρέπει να αντικατασταθεί από τον κατασκευαστή ή τον εξουσιοδοτημένο τεχνικό του ή από αντίστοιχα εξειδικευμένο άτομο, ώστε να αποφευχθεί κίνδυνος.

Οδηγίες Γείωσης

- Αυτή η συσκευή πρέπει να γειώνεται. Σε περίπτωση βλάβης ή δυσλειτουργίας, η γείωση μειώνει τον κίνδυνο ηλεκτροπληξίας παρέχοντας διαδρομή ελάχιστης αντίστασης για το ηλεκτρικό ρεύμα. Η συσκευή είναι εξοπλισμένη με φιν με αγωγό γείωσης.
- Το φιν πρέπει να συνδέεται σε κατάλληλη πρίζα που έχει εγκατασταθεί και γειωθεί σύμφωνα με όλους τους τοπικούς κανονισμούς και διατάξεις.
- Η ακατάλληλη σύνδεση του αγωγού γείωσης μπορεί να προκαλέσει κίνδυνο ηλεκτροπληξίας.
- Επικοινωνήστε με εξειδικευμένο ηλεκτρολόγο ή εξουσιοδοτημένο τεχνικό εάν δεν είστε βέβαιοι ότι η συσκευή έχει γειωθεί σωστά.
- Μην τροποποιείτε το φιν που παρέχεται με τη συσκευή· εάν δεν ταιριάζει στην πρίζα.
- Αναθέστε την εγκατάσταση κατάλληλης πρίζας σε εξειδικευμένο ηλεκτρολόγο.
- Μην κακομεταχειρίζεστε, κάθεστε ή στέκεστε πάνω στην πόρτα ή στο καλάθι του πλυντηρίου πιάτων.
- Μη θέτετε σε λειτουργία το πλυντήριο πιάτων εάν όλα τα εξωτερικά πάνελ δεν είναι σωστά τοποθετημένα.
- Ανοίγετε την πόρτα πολύ προσεκτικά όταν το πλυντήριο λειτουργεί, καθώς υπάρχει κίνδυνος εκτόξευσης νερού.
- Μην τοποθετείτε βαριά αντικείμενα ούτε να στέκεστε πάνω στην πόρτα όταν αυτή είναι ανοιχτή· η συσκευή μπορεί να ανατραπεί προς τα εμπρός.
- Κατά τη φόρτωση αντικειμένων για πλύσιμο: 1) Τοποθετήστε αιχμηρά αντικείμενα έτσι ώστε να μη μπορούν να προκαλέσουν ζημιά στο λάστιχο της πόρτας. 2) Προειδοποίηση: Τα μαχαίρια και άλλα σκεύη με αιχμηρές άκρες πρέπει να τοποθετούνται στο καλάθι με τις μύτες προς τα κάτω ή σε οριζόντια θέση.

- Ορισμένα απορρυπαντικά πλυντηρίου πιάτων είναι έντονα αλκαλικά και μπορούν να γίνουν εξαιρετικά επικίνδυνα εάν καταποθούν. Αποφεύγετε την επαφή με το δέρμα και τα μάτια και κρατάτε τα παιδιά μακριά από το πλυντήριο όταν η πόρτα είναι ανοιχτή.
 - Ελέγξτε ότι το δοχείο απορρυπαντικού είναι άδειο μετά την ολοκλήρωση του κύκλου πλύσης.
 - Μην πλένετε πλαστικά αντικείμενα εκτός αν φέρουν την ένδειξη «κατάλληλο για πλυντήριο πιάτων» ή ισοδύναμη σήμανση.
 - Για πλαστικά αντικείμενα χωρίς σήμανση, ακολουθήστε τις συστάσεις του κατασκευαστή.
 - Χρησιμοποιείτε μόνο απορρυπαντικό και λαμπруντικό που συνιστώνται για χρήση σε αυτόματο πλυντήριο πιάτων.
 - Μην χρησιμοποιείτε ποτέ σαπούνι, απορρυπαντικό ρουχισμού ή απορρυπαντικό για πλύσιμο στο χέρι στο πλυντήριό σας.
 - Η πόρτα δεν πρέπει να παραμένει ανοιχτή, καθώς αυτό μπορεί να αυξήσει τον κίνδυνο σκοντάμματος.
 - Κατά την εγκατάσταση, η παροχή ρεύματος δεν πρέπει να λυγίζει ή να πιέζεται υπερβολικά ή με επικίνδυνο τρόπο.
 - Μην παραβιάζετε τα χειριστήρια της συσκευής.
 - Η συσκευή πρέπει να συνδεθεί με την κεντρική παροχή νερού χρησιμοποιώντας νέα σετ σωλήνων. Τα παλιά σετ δεν πρέπει να επαναχρησιμοποιούνται.
 - Για εξοικονόμηση ενέργειας, στη λειτουργία αναμονής, η συσκευή θα απενεργοποιείται αυτόματα μετά από 15 λεπτά χωρίς καμία αλληλεπίδραση από τον χρήστη.
- Ο μέγιστος αριθμός σερβίσιων που μπορούν να πλυθούν είναι 14.
 Η μέγιστη επιτρεπόμενη πίεση εισόδου νερού είναι 1 MPa.
 Η ελάχιστη επιτρεπόμενη πίεση εισόδου νερού είναι 0,04 MPa.

Απόρριψη

- Για την απόρριψη της συσκευασίας και της συσκευής, παρακαλούμε απευθυνθείτε σε κέντρο ανακύκλωσης. Κόψτε το καλώδιο παροχής ρεύματος και καταστήστε τον μηχανισμό κλεισίματος της πόρτας μη λειτουργικό.
- Η συσκευασία από χαρτόνι κατασκευάζεται από ανακυκλωμένο χαρτί και πρέπει να απορρίπτεται στον κάδο συλλογής χαρτιού για ανακύκλωση.
- Με το να διασφαλίζετε ότι αυτό το προϊόν απορρίπτεται σωστά, συμβάλλετε στην αποτροπή πιθανών αρνητικών συνεπειών για το περιβάλλον και την ανθρώπινη υγεία, οι οποίες μπορεί να προκληθούν από ακατάλληλο χειρισμό των αποβλήτων του προϊόντος.
- Για πιο λεπτομερείς πληροφορίες σχετικά με την ανακύκλωση αυτού του προϊόντος, παρακαλούμε επικοινωνήστε με το τοπικό δημοτικό γραφείο και την υπηρεσία διαχείρισης οικιακών αποβλήτων.
- **ΑΠΟΡΡΙΨΗ: Μην απορρίπτετε αυτό το προϊόν ως μη διαχωρισμένα αστικά απόβλητα. Είναι απαραίτητη η ξεχωριστή συλλογή για ειδική επεξεργασία.**

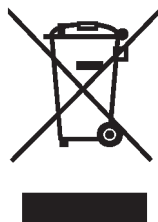

ΕΠΙΣΚΟΠΗΣΗ ΠΡΟΪΟΝΤΟΣ

❗ ΣΗΜΑΝΤΙΚΟ:

Για να έχετε την καλύτερη απόδοση από το πλυντήριο πιάτων σας, διαβάστε όλες τις οδηγίες λειτουργίας πριν το χρησιμοποιήσετε για πρώτη φορά.

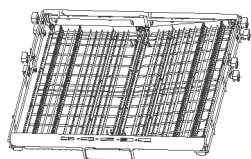
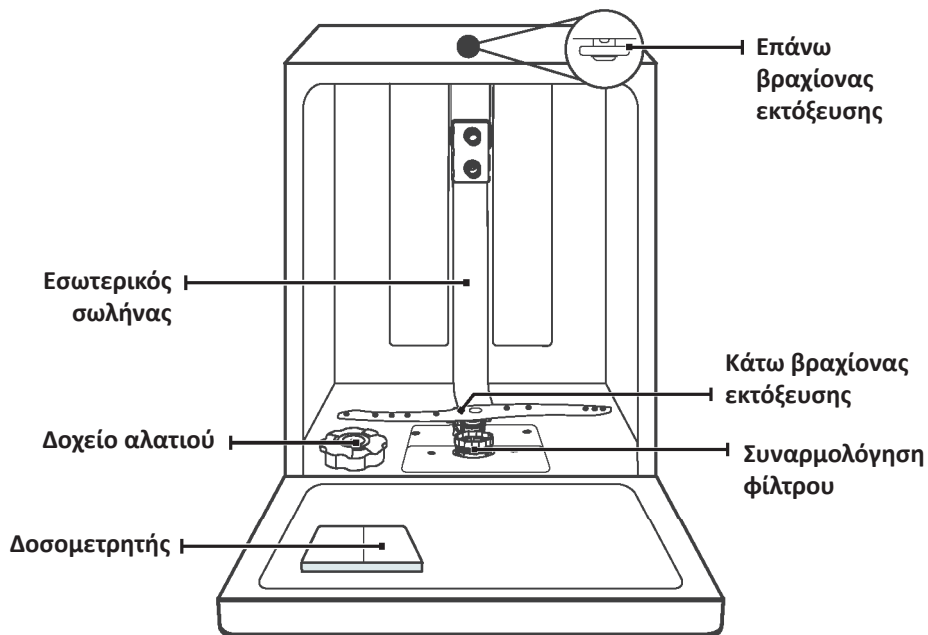

Ράφι για φλιτζάνια

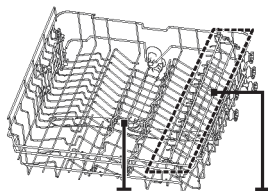

Επάνω βραχίονας εκτόξευσης

Επάνω καλάθι

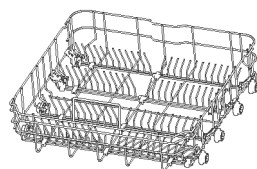

Κάτω καλάθι

💡 ΣΗΜΕΙΩΣΗ:

Οι εικόνες παρέχονται μόνο για αναφορά· ενδέχεται να υπάρχουν διαφορές μεταξύ διαφορετικών μοντέλων.

ΧΡΗΣΗ ΤΟΥ ΠΛΥΝΤΗΡΙΟΥ ΠΙΑΤΩΝ

Πριν χρησιμοποιήσετε το πλυντήριο πιάτων σας:



1. Ρύθμιση του αποσκληρυντή νερού
2. Γέμισμα αλατιού στον αποσκληρυντή
3. Φόρτωση του καλαθιού
4. Γέμισμα του δοσομετρητή απορρυπαντικού



Παρακαλούμε ελέγξτε την ενότητα 1 «Αποσκληρυντής Νερού» του ΜΕΡΟΥΣ II: Ειδική Έκδοση, εάν χρειάζεται να ρυθμίσετε τον αποσκληρυντή νερού.

Γέμισμα Αλατιού στον Αποσκληρυντή

ΣΗΜΕΙΩΣΗ:

Εάν το μοντέλο σας δεν διαθέτει αποσκληρυντή νερού, μπορείτε να παραλείψετε αυτή την ενότητα. Χρησιμοποιείτε πάντα αλάτι που προορίζεται για χρήση σε πλυντήριο πιάτων. Το δοχείο αλατιού βρίσκεται κάτω από το καλάθι και πρέπει να γεμίζεται όπως περιγράφεται παρακάτω.

ΠΡΟΕΙΔΟΠΟΙΗΣΗ

- **Χρησιμοποιείτε μόνο αλάτι ειδικά σχεδιασμένο για χρήση σε πλυντήρια πιάτων!** Κάθε άλλο είδος αλατιού που δεν είναι ειδικά προορισμένο για πλυντήριο πιάτων, ιδιαίτερα το επιτραπέζιο αλάτι, θα προκαλέσει ζημιά στον αποσκληρυντή νερού. Σε περίπτωση ζημιών που οφείλονται στη χρήση ακατάλληλου αλατιού, ο κατασκευαστής δεν παρέχει καμία εγγύηση ούτε φέρει ευθύνη για τυχόν προκληθείσες βλάβες.
- **Γεμίζετε με αλάτι μόνο πριν από την έναρξη ενός κύκλου.** Αυτό θα αποτρέψει το ενδεχόμενο να παραμείνουν κόκκοι αλατιού ή αλμυρό νερό, που ίσως χύθηκαν, στον πυθμένα της συσκευής για οποιοδήποτε χρονικό διάστημα, κάτι που μπορεί να προκαλέσει διάβρωση.

Ακολουθήστε τα παρακάτω βήματα για την προσθήκη αλατιού στο πλυντήριο πιάτων:

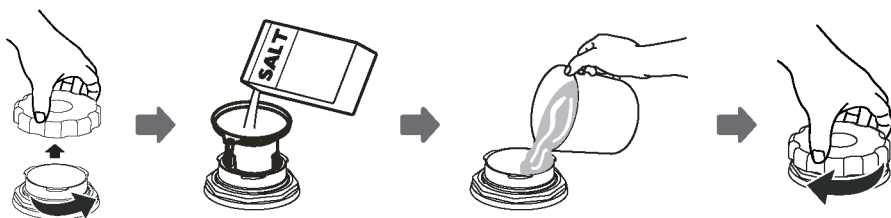

1. Αφαιρέστε το καλάθι και ξεβιδώστε το καπάκι του δοχείου.
2. Τοποθετήστε το άκρο της χοάνης (εάν παρέχεται) στο άνοιγμα και ρίξτε περίπου 1,5 kg αλατιού πλυντηρίου πιάτων.
3. Πριν από την πρώτη πλύση, γεμίστε το δοχείο αλατιού μέχρι το μέγιστο όριό του με νερό. Είναι φυσιολογικό να βγει μια μικρή ποσότητα νερού από το δοχείο αλατιού.
4. Μετά το γέμισμα, βιδώστε ξανά το καπάκι καλά.
5. Η προειδοποιητική λυχνία αλατιού θα σβήσει αφού γεμίσει το δοχείο με αλάτι.
6. Αμέσως μετά την προσθήκη αλατιού στο δοχείο, πρέπει να ξεκινήσει ένα πρόγραμμα πλύσης (προτείνουμε ένα σύντομο πρόγραμμα). Διαφορετικά, το σύστημα φίλτρου, η αντλία ή άλλα σημαντικά μέρη της συσκευής μπορεί να υποστούν ζημιά από το αλμυρό νερό. Αυτό δεν καλύπτεται από την εγγύηση.

ΣΗΜΕΙΩΣΗ:

- Το δοχείο αλατιού πρέπει να ξαναγεμίζεται μόνο όταν ανάψει η προειδοποιητική λυχνία αλατιού () στον πίνακα ελέγχου. Ανάλογα με το πόσο καλά διαλύεται το αλάτι, η λυχνία μπορεί να παραμένει αναμμένη ακόμη και όταν το δοχείο είναι γεμάτο. Εάν δεν υπάρχει προειδοποιητική λυχνία αλατιού στον πίνακα ελέγχου (σε ορισμένα μοντέλα), μπορείτε να υπολογίσετε τότε χρειάζεται προσθήκη αλατιού με βάση τους κύκλους που έχει εκτελέσει το πλυντήριο πιάτων.
- Εάν χυθεί αλάτι, εκτελέστε ένα πρόγραμμα μούλιασμα ή ένα σύντομο πρόγραμμα για να το απομακρύνετε.

Συμβουλές Φόρτωσης Καλαθιών

Ρύθμιση του επάνω καλαθιού

Τύπος 1:

Το ύψος του επάνω καλαθιού μπορεί να ρυθμιστεί εύκολα ώστε να χωρέσουν ψηλότερα σκεύη είτε στο επάνω είτε στο κάτω καλάθι.

Για να ρυθμίσετε το ύψος του επάνω καλαθιού, ακολουθήστε τα παρακάτω

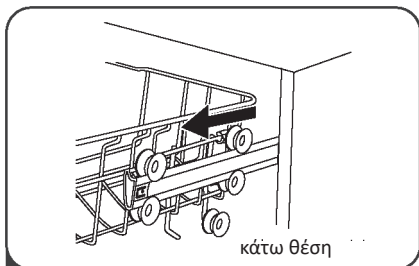

1 Τραβήξτε έξω το επάνω καλάθι.

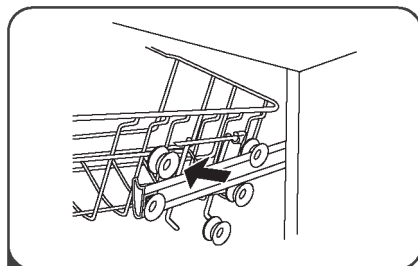

2 Αφαιρέστε το επάνω καλάθι.

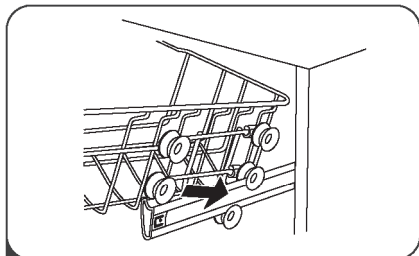

3 Επανατοποθετήστε το επάνω καλάθι στους επάνω ή κάτω τροχούς.

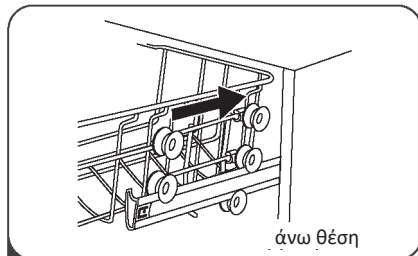

4 Σπρώξτε μέσα το επάνω καλάθι.

Τύπος 2:

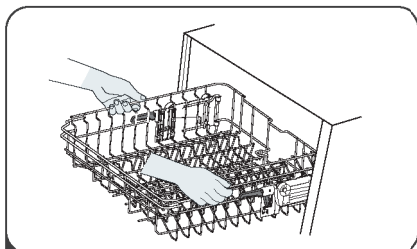

1 Για να ανυψώσετε το επάνω καλάθι, απλώς σηκώστε το στο κέντρο κάθε πλευράς μέχρι να ασφαλίσει στη θέση ανύψωσης. Δεν είναι απαραίτητο να σηκώσετε τη χειρολαβή ρύθμισης.

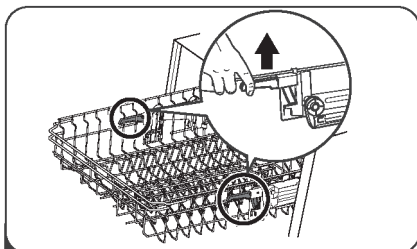

2 Για να χαμηλώσετε το επάνω καλάθι, σηκώστε τις χειρολαβές ρύθμισης σε κάθε πλευρά για να απελευθερώσετε το καλάθι και κατεβάστε το στην κάτω θέση.

Αναδίπλωση των ραφιών για φλιτζάνια

Για να δημιουργήσετε χώρο για ψηλότερα αντικείμενα στο επάνω καλάθι, σηκώστε το ράφι για φλιτζάνια προς τα επάνω. Στη συνέχεια μπορείτε να ακουμπήσετε πάνω του τα ψηλά ποτήρια.



Αναδίπλωση των ραφιών του καλαθιού

Οι ακίδες του κάτω καλαθιού χρησιμοποιούνται για τη στήριξη πιάτων και δίσκων. Μπορούν να χαμηλώσουν για να δημιουργήσουν περισσότερο χώρο για ογκώδη αντικείμενα.

Σηκώστε προς τα επάνω

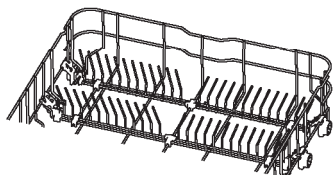

Διπλώστε προς τα πίσω

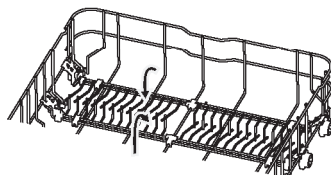

Εξωτερική Φροντίδα

Η πόρτα και το λάστιχο της πόρτας

Καθαρίζετε τακτικά τα λάστιχα της πόρτας με ένα μαλακό, ελαφρώς νωπό πανί για να απομακρύνετε υπολείμματα τροφών. Κατά τη φόρτωση του πλυντηρίου πιάτων, υπολείμματα φαγητού και ποτών μπορεί να στάξουν στα πλαϊνά της πόρτας. Αυτές οι επιφάνειες βρίσκονται έξω από τον θάλαμο πλύσης και δεν έρχονται σε επαφή με το νερό από τον βραχίονα εκτόξευσης. Οποιαδήποτε υπολείμματα πρέπει να σκουπίζονται πριν κλείσει η πόρτα.

Ο πίνακας ελέγχου

Εάν απαιτείται καθαρισμός, ο πίνακας ελέγχου πρέπει να σκουπίζεται μόνο με ένα μαλακό, ελαφρώς νωπό πανί.

ΠΡΟΕΙΔΟΠΟΙΗΣΗ

- Για να αποφύγετε τη διείσδυση νερού στον μηχανισμό κλειδώματος της πόρτας και στα ηλεκτρικά εξαρτήματα, μην χρησιμοποιείτε κανενός είδους καθαριστικό σε μορφή σπρέι.
- Μην χρησιμοποιείτε ποτέ λειαντικά καθαριστικά ή συρμάτινα σφουγγάρια στις εξωτερικές επιφάνειες, καθώς μπορεί να προκαλέσουν γρατσουνιές. Ορισμένες χάρτινες πετσέτες ενδέχεται επίσης να αφήσουν σημάδια στην επιφάνεια.

Εσωτερική Φροντίδα

Σύστημα φιλτραρίσματος

Το σύστημα φιλτραρίσματος στη βάση του θαλάμου πλύσης συγκρατεί τα χονδροειδή υπολείμματα από τον κύκλο πλύσης, συμπεριλαμβανομένων ξένων αντικειμένων όπως οδοντογλυφίδες ή θραύσματα. Τα συλλεγμένα χονδροειδή υπολείμματα μπορεί να προκαλέσουν φράξιμο των φίλτρων. Ελέγχετε τακτικά την κατάσταση των φίλτρων, αφαιρείτε προσεκτικά ξένα αντικείμενα και καθαρίζετε τα μέρη του συστήματος φιλτραρίσματος, εφόσον χρειάζεται, με νερό. Ακολουθήστε τα παρακάτω βήματα για να καθαρίσετε το φίλτρο.

ΣΗΜΕΙΩΣΗ:

Οι εικόνες παρέχονται μόνο για αναφορά· διαφορετικά μοντέλα του συστήματος φιλτραρίσματος και του βραχίονα εκτόξευσης ενδέχεται να διαφέρουν.

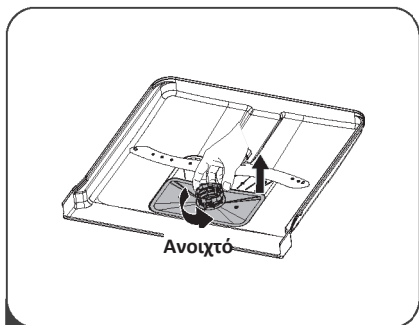

- 1** Κρατήστε το χονδρό φίλτρο και περιστρέψτε το αριστερόστροφα για να το ξεκλειδώσετε. Σηκώστε το φίλτρο προς τα επάνω και έξω από το πλυντήριο πιάτων.

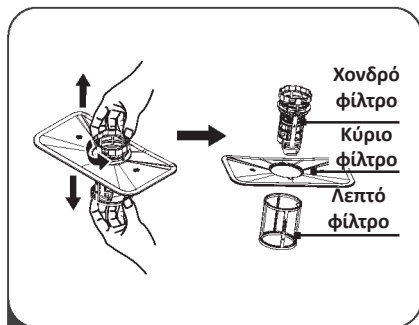

- 2** Το λεπτό φίλτρο μπορεί να αποσπαστεί από το κάτω μέρος της συναρμολόγησης του φίλτρου. Το χονδρό φίλτρο μπορεί να αποσυνδεθεί από το κύριο φίλτρο πιέζοντας ελαφρά τα άγκιστρα στο επάνω μέρος και τραβώντας το προς τα έξω.

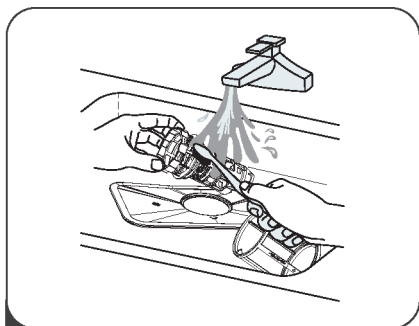

- 3** Μεγαλύτερα υπολείμματα τροφών μπορούν να απομακρυνθούν ξεπλένοντας το φίλτρο κάτω από τρεχούμενο νερό. Για πιο σχολαστικό καθαρισμό, χρησιμοποιήστε μια μαλακή βούρτσα καθαρισμού.

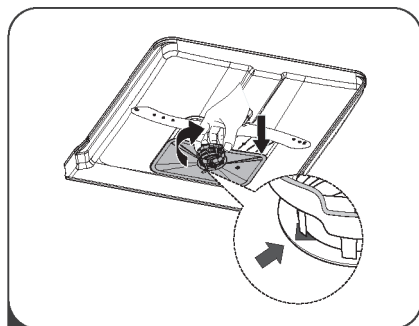

- 4** Επανασυναρμολογήστε τα φίλτρα με την αντίστροφη σειρά από αυτή της αποσυναρμολόγησης, τοποθετήστε ξανά το ένθετο του φίλτρου και περιστρέψτε δεξιόστροφα προς το βέλος κλεισίματος.

⚠ ΠΡΟΕΙΔΟΠΟΙΗΣΗ

- Μην σφίγγετε υπερβολικά τα φίλτρα. Τοποθετήστε τα φίλτρα ξανά με τη σωστή σειρά και με ασφάλεια, διαφορετικά χονδροειδή υπολείμματα μπορεί να εισέλθουν στο σύστημα και να προκαλέσουν φράξιμο.
- Μην χρησιμοποιείτε ποτέ το πλυντήριο πιάτων χωρίς τα φίλτρα στη θέση τους. Η λανθασμένη επανατοποθέτηση του φίλτρου μπορεί να μειώσει την απόδοση της συσκευής και να προκαλέσει ζημιές σε πιάτα και σκεύη.

Βραχίονας εκτόξευσης

Είναι απαραίτητος ο τακτικός καθαρισμός του βραχίονα εκτόξευσης, καθώς τα άλατα του σκληρού νερού μπορεί να φράξουν τα ακροφύσια και τα ρουλεμάν του βραχίονα.

Για να καθαρίσετε τον βραχίονα εκτόξευσης, ακολουθήστε τις παρακάτω οδηγίες:

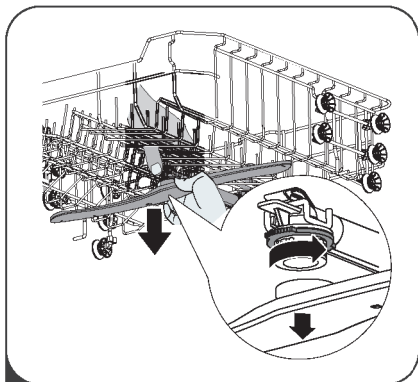

- 1** Για να αφαιρέσετε τον επάνω βραχίονα εκτόξευσης, κρατήστε σταθερό το παξιμάδι στο κέντρο και περιστρέψτε τον βραχίονα αριστερόστροφα για να τον αφαιρέσετε.

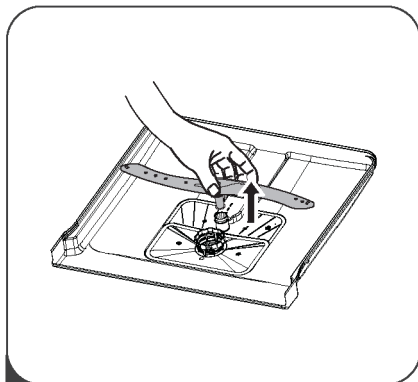

- 2** Για να αφαιρέσετε τον κάτω βραχίονα εκτόξευσης, τραβήξτε τον βραχίονα προς τα επάνω.

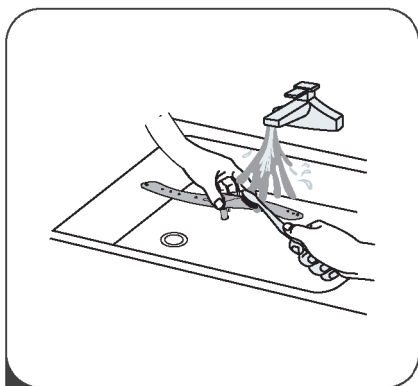

3

Πλύνετε τους βραχίονες με ζεστό νερό και σαπούνι και χρησιμοποιήστε μια μαλακή βούρτσα για να καθαρίσετε τα ακροφύσια.

Φροντίδα του Πλυντηρίου Πιάτων

Προστασία από παγετό

Παρακαλούμε λάβετε μέτρα προστασίας από τον παγετό για το πλυντήριο πιάτων κατά τη διάρκεια του χειμώνα. Μετά από κάθε κύκλο πλύσης, παρακαλούμε ενεργήστε ως εξής:

1. Διακόψτε την παροχή ηλεκτρικού ρεύματος προς το πλυντήριο πιάτων από την πηγή τροφοδοσίας.
2. Κλείστε την παροχή νερού και αποσυνδέστε τον σωλήνα εισαγωγής νερού από τη βαλβίδα νερού.
3. Αδειάστε το νερό από τον σωλήνα εισαγωγής και τη βαλβίδα νερού.
(Χρησιμοποιήστε ένα δοχείο για να συλλέξετε το νερό)
4. Επανασυνδέστε τον σωλήνα εισαγωγής νερού στη βαλβίδα νερού.
5. Αφαιρέστε το φίλτρο στο κάτω μέρος της δεξαμενής και χρησιμοποιήστε ένα σφουγγάρι για να απορροφήσετε το νερό από το φρεάτιο.

Μετά από κάθε πλύση

Μετά από κάθε κύκλο πλύσης, κλείστε την παροχή νερού προς τη συσκευή και αφήστε την πόρτα ελαφρώς ανοιχτή για λίγο ώστε να μην παγιδεύονται υγρασία και οσμές στο εσωτερικό.

Αφαιρέστε το φιλτράκι

Πριν από τον καθαρισμό ή την εκτέλεση συντήρησης, αφαιρείτε πάντα το φιλτράκι από την πρίζα.

Χωρίς διαλυτικά ή λειαντικά καθαριστικά

Για τον καθαρισμό του εξωτερικού μέρους και των λαστιχένιων μερών του πλυντηρίου πιάτων, μην χρησιμοποιείτε διαλυτικά ή λειαντικά καθαριστικά προϊόντα. Χρησιμοποιείτε μόνο ένα πανί με ζεστό νερό και σαπούνι. Για την αφαίρεση κηλίδων ή λεκέδων από την εσωτερική επιφάνεια, χρησιμοποιήστε ένα πανί βρεγμένο με νερό και λίγο ξύδι ή ένα καθαριστικό ειδικά σχεδιασμένο για πλυντήρια πιάτων.

Όταν δεν χρησιμοποιείται για μεγάλο χρονικό διάστημα

Συνιστάται να εκτελέσετε έναν κύκλο πλύσης με το πλυντήριο πιάτων άδειο και στη συνέχεια να αφαιρέσετε το φιλτράκι από την πρίζα, να κλείσετε την παροχή νερού και να αφήσετε την πόρτα της συσκευής ελαφρώς ανοιχτή. Αυτό θα συμβάλει στη μεγαλύτερη διάρκεια ζωής των λαστιχών της πόρτας και θα αποτρέψει τον σχηματισμό οσμών στο εσωτερικό της συσκευής.

Μετακίνηση της συσκευής

Εάν η συσκευή πρέπει να μετακινηθεί, προσπαθήστε να την κρατήσετε σε κατακόρυφη θέση. Εάν είναι απολύτως απαραίτητο, μπορεί να τοποθετηθεί και στην πλάτη της.

Λάστιχα στεγανοποίησης

Ένας από τους παράγοντες που προκαλούν οσμές στο πλυντήριο πιάτων είναι τα υπολείμματα τροφών που παγιδεύονται στα λάστιχα. Ο περιοδικός καθαρισμός με ένα νωπό σφουγγάρι θα αποτρέψει το φαινόμενο αυτό.

ΟΔΗΓΙΕΣ ΕΓΚΑΤΑΣΤΑΣΗΣ

⚠ ΠΡΟΕΙΔΟΠΟΙΗΣΗ



Κίνδυνος Ηλεκτροπληξίας

Αποσυνδέστε την παροχή ηλεκτρικού ρεύματος πριν από την εγκατάσταση του πλυντηρίου πιάτων. Η παράλειψη αυτής της ενέργειας μπορεί να οδηγήσει σε θάνατο ή ηλεκτροπληξία.

⚠ ΠΡΟΣΟΧΗ

Η εγκατάσταση των σωληνώσεων και του ηλεκτρολογικού εξοπλισμού πρέπει να γίνεται από επαγγελματίες.

⚡ Σχετικά με τη Σύνδεση Ρεύματος

⚠ ΠΡΟΕΙΔΟΠΟΙΗΣΗ

Για προσωπική ασφάλεια:

- Μην χρησιμοποιείτε καλώδιο επέκτασης ή αντάπτορα με αυτή τη συσκευή.
- Μην κόβετε ή αφαιρείτε, υπό οποιοσδήποτε συνθήκες, τη γείωση από το καλώδιο τροφοδοσίας.

Ηλεκτρικές απαιτήσεις

Παρακαλούμε ανατρέξτε στην ετικέτα χαρακτηριστικών για να γνωρίζετε την ονομαστική τάση και συνδέστε το πλυντήριο πιάτων στην κατάλληλη παροχή ρεύματος. Χρησιμοποιήστε την απαιτούμενη ασφάλεια 10A/13A/16A, ασφάλεια βραδείας τήξης ή το προτεινόμενο αυτόματο διακόπτη και εξασφαλίστε ξεχωριστό κύκλωμα που θα εξυπηρετεί αποκλειστικά αυτή τη συσκευή.

Ηλεκτρική σύνδεση

Βεβαιωθείτε ότι η τάση και η συχνότητα της παροχής ρεύματος αντιστοιχούν σε αυτά που αναγράφονται στην πινακίδα χαρακτηριστικών. Το φισ πρέπει να εισάγεται μόνο σε ηλεκτρική πρίζα με σωστή γείωση. Εάν η ηλεκτρική πρίζα στην οποία πρέπει να συνδεθεί η συσκευή δεν είναι κατάλληλη για το φισ, αντικαταστήστε την πρίζα αντί να χρησιμοποιήσετε αντάπτορες ή παρόμοια εξαρτήματα, καθώς ενδέχεται να προκαλέσουν υπερθέρμανση και εγκαύματα.

⚠ Βεβαιωθείτε ότι υπάρχει σωστή γείωση πριν από τη χρήση.

Παροχή Νερού και Αποχέτευση

Σύνδεση με κρύο νερό

Συνδέστε τον σωλήνα παροχής κρύου νερού σε έναν σπειρωτο σύνδεσμο 3/4 (ίντσας) και βεβαιωθείτε ότι είναι σταθερά και σωστά σφιγμένος.

Εάν οι σωληνώσεις νερού είναι καινούριες ή δεν έχουν

χρησιμοποιηθεί για μεγάλο χρονικό διάστημα, αφήστε το νερό να τρέξει ώστε να βεβαιωθείτε ότι είναι καθαρό. Αυτό το προληπτικό μέτρο είναι απαραίτητο για να αποφευχθεί ο κίνδυνος φραγής της εισαγωγής νερού και πιθανής ζημιάς στη συσκευή.

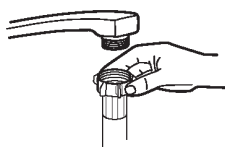

Κοινός σωλήνας παροχής



Σωλήνας παροχής ασφαλείας

Σχετικά με τον σωλήνα παροχής ασφαλείας

Ο σωλήνας παροχής ασφαλείας αποτελείται από διπλά τοιχώματα. Το σύστημα του σωλήνα εγγυάται την ενεργοποίησή του μπλοκάροντας τη ροή του νερού σε περίπτωση που ο σωλήνας παροχής υποστεί θραύση και όταν ο ενδιαμέσος χώρος μεταξύ του ίδιου του σωλήνα παροχής και του εξωτερικού κυματοειδούς σωλήνα γεμίσει με νερό.

⚠ ΠΡΟΕΙΔΟΠΟΙΗΣΗ

Ένας σωλήνας που συνδέεται σε βρύση μπορεί να σκάσει εάν είναι εγκατεστημένος στην ίδια παροχή νερού με το πλυντήριο πιάτων. Εάν ο νεροχύτης σας διαθέτει τέτοιο σωλήνα, συνιστάται να τον αποσυνδέσετε και να φράξετε την οπή.

Πώς να συνδέσετε τον σωλήνα παροχής ασφαλείας

1. Τραβήξτε τον σωλήνα παροχής ασφαλείας εντελώς έξω από τη θήκη αποθήκευσης που βρίσκεται στο πίσω μέρος του πλυντηρίου πιάτων.
2. Σφίξτε τις βίδες του σωλήνα παροχής ασφαλείας στη βρύση με σπείρωμα 3/4 ίντσας.
3. Ανοίξτε πλήρως το νερό πριν ξεκινήσετε το πλυντήριο πιάτων.

Πώς να αποσυνδέσετε τον σωλήνα παροχής ασφαλείας

1. Κλείστε την παροχή νερού.
2. Ξεβιδώστε τον σωλήνα παροχής ασφαλείας από τη βρύση.

Σύνδεση Σωλήνων Αποστράγγισης

Εισαγάγετε τον σωλήνα αποστράγγισης σε σωλήνα αποχέτευσης με ελάχιστη διάμετρο 4 cm ή αφήστε τον να αποστραγγίζεται στον νεροχύτη, φροντίζοντας να μην λυγίζει ή τσακίζει. Το ύψος του σωλήνα αποχέτευσης δεν πρέπει να υπερβαίνει τα 1000 mm. Το ελεύθερο άκρο του σωλήνα δεν πρέπει να βυθίζεται στο νερό, ώστε να αποφεύγεται η επιστροφή του νερού προς τα πίσω.

⚠ Παρακαλούμε στερεώστε με ασφάλεια τον σωλήνα αποστράγγισης στη θέση Α ή στη θέση Β.

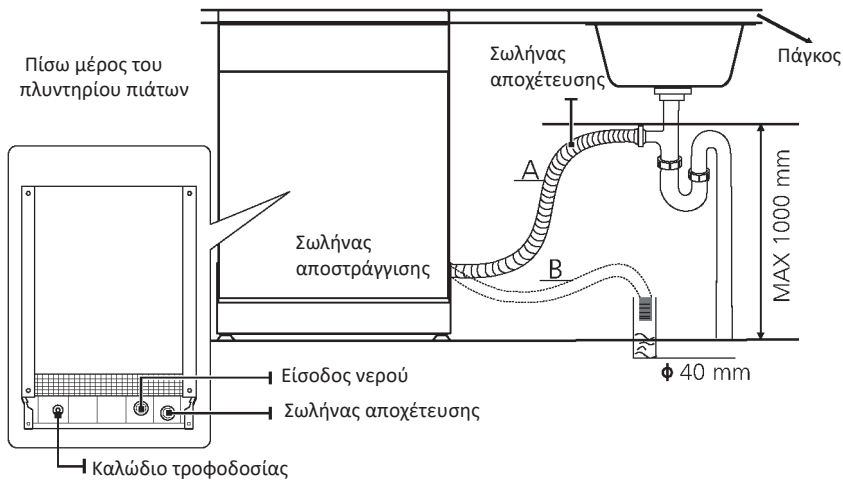

Πώς να αποστραγγίσετε την περίσσεια νερού από τους σωλήνες

Εάν η σύνδεση με τον σωλήνα αποχέτευσης βρίσκεται σε ύψος μεγαλύτερο από 1000 mm, ενδέχεται να παραμείνει περίσσεια νερού στον σωλήνα αποστράγγισης. Θα χρειαστεί να αποστραγγίσετε το νερό από τον σωλήνα σε μια λεκάνη ή κατάλληλο δοχείο που τοποθετείται έξω από τον νεροχύτη και χαμηλότερα από αυτόν.

Έξοδος νερού

Συνδέστε τον σωλήνα αποστράγγισης. Ο σωλήνας πρέπει να τοποθετηθεί σωστά για να αποφευχθούν διαρροές νερού. Βεβαιωθείτε ότι ο σωλήνας αποστράγγισης δεν είναι διπλωμένος ούτε πιεσμένος.

Επεκτατικός σωλήνας

Εάν χρειάζεστε επέκταση του σωλήνα αποστράγγισης, βεβαιωθείτε ότι χρησιμοποιείτε παρόμοιο σωλήνα αποστράγγισης. Δεν πρέπει να ξεπερνά τα 4 μέτρα, διαφορετικά μπορεί να μειωθεί η αποτελεσματικότητα καθαρισμού του πλυντηρίου πιάτων.

Σύνδεση σιφώνιου

Η σύνδεση αποχέτευσης πρέπει να βρίσκεται σε ύψος μικρότερο από 1000 mm (μέγιστο) από τον πυθμένα του πλυντηρίου πιάτων.

Τοποθέτηση της Συσκευής

Τοποθετήστε τη συσκευή στην επιθυμητή θέση. Η πίσω πλευρά πρέπει να ακουμπά στον τοίχο πίσω της και οι πλευρές να εφάπτονται στα γειτονικά ντουλάπια ή τοίχους. Το πλυντήριο πιάτων διαθέτει σωλήνες παροχής και αποστράγγισης νερού που μπορούν να τοποθετηθούν είτε στη δεξιά είτε στην αριστερή πλευρά για να διευκολύνουν τη σωστή εγκατάσταση.

Οριζοντίωση της συσκευής

Αφού τοποθετηθεί η συσκευή στη θέση για οριζοντίωση, το ύψος του πλυντηρίου πιάτων μπορεί να ρυθμιστεί προσαρμόζοντας το βίδωμα των ποδιών. Σε κάθε περίπτωση, η συσκευή δεν πρέπει να έχει κλίση μεγαλύτερη από 2°.

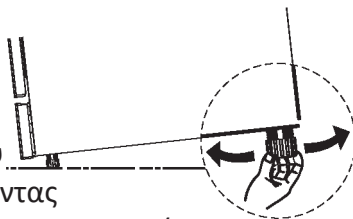

Εγκατάσταση Ελεύθερης Τοποθέτησης

Βήμα 1. Τοποθέτηση ανάμεσα σε υπάρχοντα ντουλάπια

Το ύψος του πλυντηρίου πιάτων, 845 mm, έχει σχεδιαστεί ώστε να επιτρέπει την τοποθέτηση της συσκευής ανάμεσα σε υπάρχοντα ντουλάπια ίδιου ύψους σε σύγχρονες εντοιχισμένες κουζίνες. Η επενδεδυμένη επάνω επιφάνεια της συσκευής δεν απαιτεί ιδιαίτερη φροντίδα, καθώς είναι ανθεκτική στη θερμότητα, στις γρατσουνιές και στους λεκέδες.

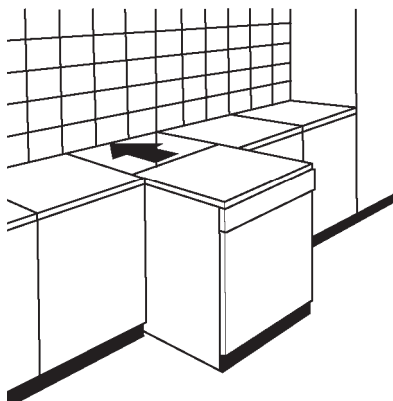

Βήμα 2. Κάτω από υπάρχον πάγκο εργασίας

(Όταν τοποθετείται κάτω από πάγκο)

Στις περισσότερες σύγχρονες εντοιχισμένες κουζίνες υπάρχει ένας ενιαίος πάγκος εργασίας κάτω από τον οποίο τοποθετούνται ντουλάπια και ηλεκτρικές συσκευές. Σε αυτή την περίπτωση, αφαιρέστε τον πάγκο του πλυντηρίου πιάτων ξεβιδώνοντας τις βίδες κάτω από το πίσω άκρο της επιφάνειας (a).

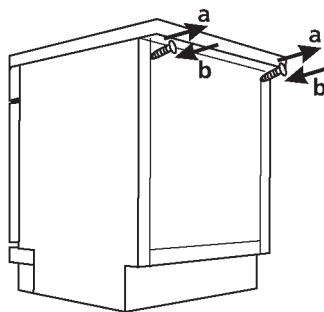

! Προσοχή

Μετά την αφαίρεση της επάνω επιφάνειας, οι βίδες πρέπει να ξαναβιδωθούν κάτω από το πίσω άκρο της επιφάνειας (b).

Επιλογή της καλύτερης θέσης για το πλυντήριο πιάτων

Η θέση εγκατάστασης του πλυντηρίου πιάτων πρέπει να βρίσκεται κοντά στους υπάρχοντες σωλήνες εισαγωγής και αποχέτευσης νερού καθώς και στην ηλεκτρική πρίζα.

Ενδεικτικές διαστάσεις ντουλαπιού και θέση εγκατάστασης του πλυντηρίου πιάτων.

1. Λιγότερο από 5 mm μεταξύ του επάνω μέρους του πλυντηρίου πιάτων και του ντουλαπιού, και η εξωτερική πόρτα ευθυγραμμισμένη με το ντουλάπι.

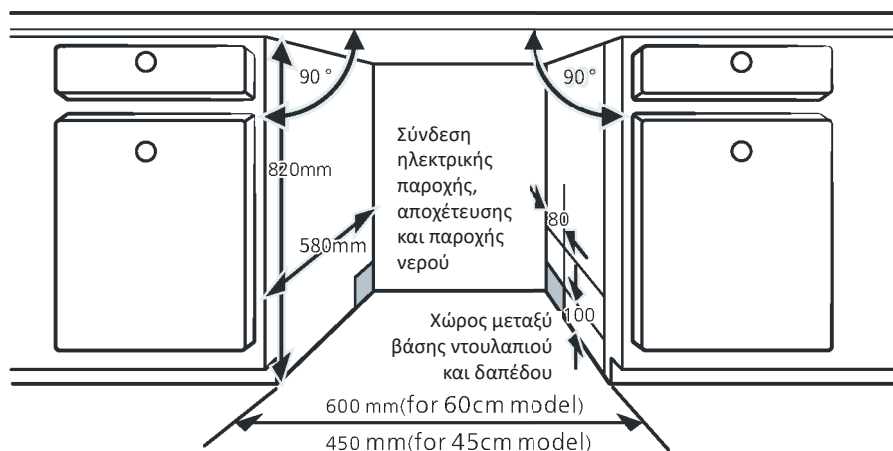

2. Εάν το πλυντήριο πιάτων εγκατασταθεί στη γωνία του ντουλαπιού, πρέπει να υπάρχει επαρκής χώρος όταν ανοίγει η πόρτα.

ΣΗΜΕΙΩΣΗ:

Ανάλογα με τη θέση της ηλεκτρικής πρίζας σας, ίσως χρειαστεί να ανοίξετε μια οπή στην απέναντι πλευρά του ντουλαπιού.

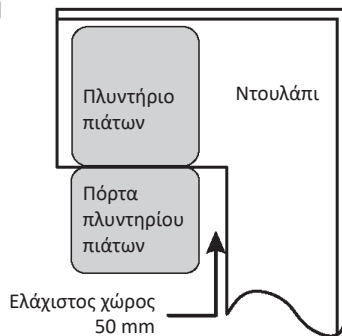

ΣΥΜΒΟΥΛΕΣ ΑΝΤΙΜΕΤΩΠΙΣΗΣ ΠΡΟΒΛΗΜΑΤΩΝ

Πριν καλέσετε το σέρβις

Η ανασκόπηση των πινάκων στις επόμενες σελίδες μπορεί να σας γλιτώσει από την ανάγκη να καλέσετε το σέρβις.

Πρόβλημα	Πιθανές αιτίες	Λύση
Το πλυντήριο πιάτων δεν ξεκινά	Το ασφαλειοδιακόπτης έχει καεί ή ο διακόπτης κυκλώματος έχει πέσει.	Αντικαταστήστε την ασφάλεια ή επαναφέρετε τον διακόπτη κυκλώματος. Αφαιρέστε οποιαδήποτε άλλα συσκευές που μοιράζονται τον ίδιο κύκλωμα με το πλυντήριο πιάτων.
	Δεν είναι ενεργοποιημένη η παροχή ρεύματος.	Βεβαιωθείτε ότι το πλυντήριο πιάτων είναι ενεργοποιημένο και η πόρτα κλειδώνει σωστά. Βεβαιωθείτε ότι το καλώδιο ρεύματος είναι σωστά συνδεδεμένο στην πρίζα τοίχου.
	Η πίεση του νερού είναι χαμηλή.	Ελέγξτε ότι η παροχή νερού είναι σωστά συνδεδεμένη και ότι το νερό είναι ανοιχτό.
	Η πόρτα του πλυντηρίου πιάτων δεν έχει κλείσει σωστά.	Βεβαιωθείτε ότι η πόρτα έχει κλείσει σωστά και έχει ασφαλιστεί.
Το νερό δεν αντλείται από το πλυντήριο πιάτων	Στριμμένος ή παγιδευμένος σωλήνας αποχέτευσης.	Ελέγξτε τον σωλήνα αποχέτευσης.
	Φίλτρο φραγμένο.	Ελέγξτε το σύστημα φίλτρου.
	Το νεροχύτη της κουζίνας είναι φραγμένος.	Ελέγξτε τον νεροχύτη της κουζίνας για να βεβαιωθείτε ότι αποχτεύεται σωστά. Αν το πρόβλημα είναι ο νεροχύτης που δεν αποχτεύεται, μπορεί να χρειαστείτε υδραυλικό και όχι τεχνικό για πλυντήρια πιάτων.
Αφρός στον κάδο	Λάθος απορρυπαντικό.	Χρησιμοποιείτε μόνο το ειδικό απορρυπαντικό πλυντηρίου πιάτων για να αποφύγετε τον αφρό. Αν συμβεί αυτό, ανοίξτε το πλυντήριο πιάτων και αφήστε τον αφρό να εξατμιστεί. Προσθέστε 1 φλιτζάνι κρύο νερό στον πάτο του πλυντηρίου πιάτων. Κλείστε την πόρτα του πλυντηρίου και επιλέξτε οποιονδήποτε κύκλο. Αρχικά, το πλυντήριο θα αντλήσει το νερό. Ανοίξτε την πόρτα μετά το τέλος της φάσης αποστράγγισης και ελέγξτε αν ο αφρός έχει εξαφανιστεί. Επαναλάβετε αν χρειάζεται.
	Έχει χυθεί υγρό γυαλισματος.	Σκουπίστε πάντα αμέσως τυχόν χυμένο υγρό γυαλισματος.
	Λεκιασμένο εσωτερικό του κάδου	Ενδέχεται να έχει χρησιμοποιηθεί απορρυπαντικό με χρωστική.
Λευκή μεμβράνη στην εσωτερική επιφάνεια	Ορυκτά του σκληρού νερού.	Για να καθαρίσετε το εσωτερικό, χρησιμοποιήστε ένα υγρό, μαλακό πανί με απορρυπαντικό πλυντηρίου πιάτων και φορέστε λαστιχένια γάντια. Μην χρησιμοποιείτε ποτέ άλλο καθαριστικό εκτός από το απορρυπαντικό πλυντηρίου πιάτων, διαφορετικά μπορεί να προκληθεί αφρισμός.

Πρόβλημα	Πιθανές αιτίες	Τι να κάνετε
Υπάρχουν λεκέδες σκουριάς στα μαχαιροπήρουνα.	Τα επηρεαζόμενα αντικείμενα δεν είναι ανθεκτικά στη διάβρωση.	Αποφύγετε το πλύσιμο αντικειμένων που δεν είναι ανθεκτικά στη διάβρωση στο πλυντήριο πιάτων.
	Δεν εκτελέστηκε πρόγραμμα μετά την προσθήκη αλατιού πλυντηρίου πιάτων. Ίχνη αλατιού έχουν εισέλθει στον κύκλο πλύσης.	Πάντα εκτελέστε το πρόγραμμα γρήγορης πλύσης, χωρίς πιάτα στο πλυντήριο και χωρίς να επιλέξετε τη λειτουργία Turbo (αν υπάρχει), μετά την προσθήκη αλατιού πλυντηρίου πιάτων.
	Το καπάκι του μαλακτικού είναι χαλαρό.	Ελέγξτε ότι το καπάκι του μαλακτικού είναι ασφαλισμένο.
Θόρυβος χτυπήματος στο πλυντήριο πιάτων	Ο βραχίονας ψεκασμού χτυπά σε αντικείμενο μέσα στο καλάθι.	Διακόψτε το πρόγραμμα και επανατοποθετήστε τα αντικείμενα που εμποδίζουν τον βραχίονα ψεκασμού.
Θόρυβος κουδουνίσματος στο πλυντήριο πιάτων	Τα σκεύη είναι χαλαρά στο πλυντήριο πιάτων.	Διακόψτε το πρόγραμμα και επανατοποθετήστε τα σκεύη.
Θόρυβος χτυπήματος στους σωλήνες νερού	Αυτό μπορεί να οφείλεται στην εγκατάσταση στον χώρο ή στη διατομή των σωλήνων.	Αυτό δεν επηρεάζει τη λειτουργία του πλυντηρίου πιάτων. Αν έχετε αμφιβολίες, επικοινωνήστε με έναν εξειδικευμένο υδραυλικό.
Τα πιάτα δεν είναι καθαρά	Τα πιάτα δεν τοποθετήθηκαν σωστά.	Δείτε το ΜΕΡΟΣ II «Προετοιμασία και τοποθέτηση των πιάτων».
	Το πρόγραμμα δεν ήταν αρκετά ισχυρό.	Επιλέξτε ένα πιο εντατικό πρόγραμμα.
	Δεν διανεμήθηκε αρκετό απορρυπαντικό.	Χρησιμοποιήστε περισσότερο απορρυπαντικό ή αλλάξτε το απορρυπαντικό σας.
	Αντικείμενα εμποδίζουν την κίνηση των βραχιόνων ψεκασμού.	Επανατοποθετήστε τα αντικείμενα ώστε ο βραχίονας ψεκασμού να περιστρέφεται ελεύθερα.
	Ο συνδυασμός φίλτρων στη βάση του θαλάμου πλύσης δεν είναι καθαρός ή δεν έχει τοποθετηθεί σωστά. Αυτό μπορεί να προκαλέσει φράξιμο των ακροφυσίων του βραχίονα ψεκασμού.	Καθαρίστε και/ή τοποθετήστε σωστά το φίλτρο. Καθαρίστε τα ακροφύσια του βραχίονα ψεκασμού.

Πρόβλημα	Πιθανές αιτίες	Τι να κάνετε
Θολότητα στα γυάλινα σκεύη.	Συνδυασμός μαλακού νερού και υπερβολικής ποσότητας απορρυπαντικού.	Χρησιμοποιήστε λιγότερο απορρυπαντικό αν έχετε μαλακό νερό και επιλέξτε σύντομο κύκλο για να πλύνετε τα γυάλινα σκεύη και να τα καθαρίσετε.
Λευκές κηλίδες εμφανίζονται στα πιάτα και τα ποτήρια.	Η περιοχή με σκληρό νερό μπορεί να προκαλέσει συσσώρευση αλάτων.	Ελέγξτε τις ρυθμίσεις του μαλακτικού νερού ή την κατάσταση πλήρωσης του δοχείου αλατιού.
Μαύρα ή γκρι σημάδια στα πιάτα.	Τα αλουμινένια σκεύη έχουν τρίψει τα πιάτα.	Χρησιμοποιήστε ήπιο απορρυπαντικό με ελαφρό λειαντικό για να αφαιρέσετε αυτά τα σημάδια.
Απορρυπαντικό που έχει μείνει στον δοσομετρητή	Τα πιάτα φράζουν τα δοχεία του δοσομετρητή απορρυπαντικού.	Σωστή επανατοποθέτηση των πιάτων.
Τα πιάτα δεν στεγνώνουν	Λανθασμένη τοποθέτηση των πιάτων.	Χρησιμοποιήστε γάντια αν εντοπιστεί υπόλειμμα απορρυπαντικού στα πιάτα για να αποφύγετε ερεθισμούς στο δέρμα.
	Τα πιάτα αφαιρούνται πολύ νωρίς.	Μην αδειάζετε αμέσως το πλυντήριο πιάτων μετά το πλύσιμο. Ανοίξτε ελαφρά την πόρτα ώστε να διαφύγει ο ατμός. Ξεκινήστε να ξεφορτώνετε το πλυντήριο μόνο όταν τα πιάτα είναι σχεδόν ξηρά στην αφή.
	Έχει επιλεγεί λάθος πρόγραμμα.	Στα σύντομα προγράμματα η θερμοκρασία πλύσης είναι χαμηλότερη. Αυτό μειώνει επίσης την απόδοση καθαρισμού. Επιλέξτε πρόγραμμα με μεγαλύτερη διάρκεια πλύσης.
	Χρήση μαχαιροπήρουνων με χαμηλής ποιότητας επίστρωση.	Η αποχέτευση του νερού είναι πιο δύσκολη με αυτά τα αντικείμενα. Μαχαιροπήρουνα ή πιάτα αυτού του τύπου δεν είναι κατάλληλα για πλύσιμο στο πλυντήριο πιάτων.

ΠΡΟΕΙΔΟΠΟΙΗΣΗ

Η αυτοεπισκευή ή η μη επαγγελματική επισκευή μπορεί να προκαλέσει σοβαρούς κινδύνους για την ασφάλεια του χρήστη της συσκευής και να επηρεάσει την εγγύηση.

Διαθεσιμότητα Ανταλλακτικών

Επτά χρόνια μετά την κυκλοφορία της τελευταίας μονάδας του μοντέλου στην αγορά: Κινητήρας, κυκλοφορητής και αντλία αποχέτευσης, θερμαντήρες και στοιχεία θέρμανσης, συμπεριλαμβανομένων των αντλιών θερμότητας (αποκλειστικά ή σε σύνολο), σωληνώσεις και συναφείς εξοπλισμοί, συμπεριλαμβανομένων όλων των σωλήνων, βαλβίδων, φίλτρων και aqua stops, δομικά και εσωτερικά μέρη που σχετίζονται με τις συναρμογές της πόρτας (αποκλειστικά ή σε σύνολο), τυπωμένοι

κυκλώματα, ηλεκτρονικές οθόνες, διακόπτες πίεσης, θερμοστάτες και αισθητήρες, λογισμικό και firmware, συμπεριλαμβανομένου του λογισμικού επαναφοράς.

Δέκα χρόνια μετά την κυκλοφορία της τελευταίας μονάδας του μοντέλου στην αγορά: Μεντεσέδες και στεγανοποιήσεις πόρτας, άλλες στεγανοποιήσεις, βραχιόνες ψεκασμού, φίλτρα αποχέτευσης, εσωτερικά ράφια και πλαστικά περιφερειακά όπως καλάθια και καπάκια.

ΤΟΠΟΘΕΤΗΣΗ ΤΩΝ ΚΑΛΑΘΙΩΝ ΣΥΜΦΩΝΑ ΜΕ EN60436:

Η πλήρης φόρτωση του πλυντηρίου πιάτων θα συμβάλει στην εξοικονόμηση ενέργειας και νερού.

1. Άνω καλάθι:

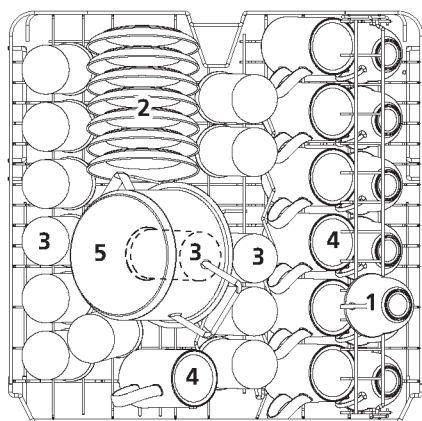

Αριθμός	Αντικείμενο
1	Κούπες
2	Πιατάκια
3	Ποτήρια
4	Κούπες
5	Μικρή κατσαρόλα

2. Κάτω καλάθι:

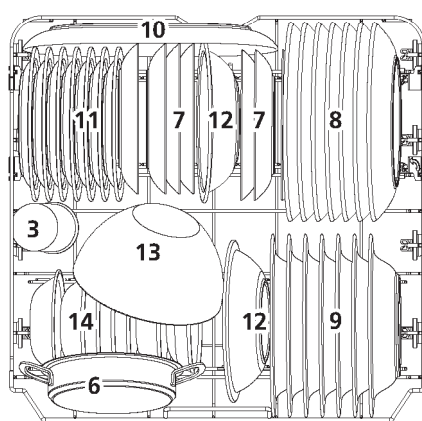

Αριθμός	Αντικείμενο
6	Κατσαρόλα φούρνου
7	Πιάτα επιδόρπιου
8	Πιάτα φαγητού
9	Πιάτα σούπας
10	Οβάλ πιατέλα
11	Πιατάκια επιδόρπιου μελαμίνης
12	Μπωλ μελαμίνης
13	Γυάλινο μπωλ
14	Μπωλ για επιδόρπιο

2. Καλάθι μαχαιροπήρουνων:

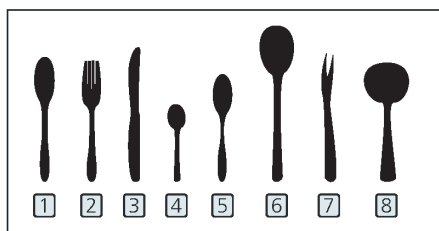
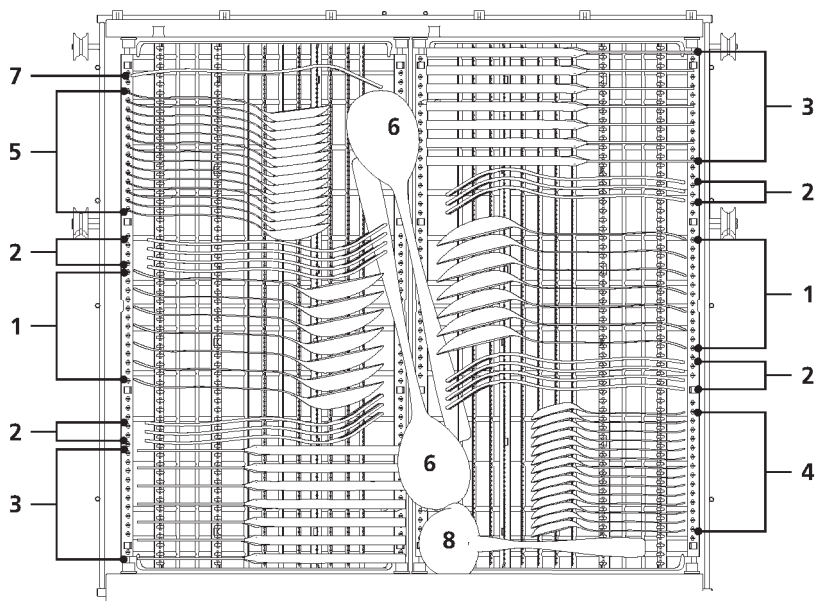

Πληροφορίες για δοκιμές συγκρισιμότητας σύμφωνα με EN60436
 Χωρητικότητα: 14 σετ σερβιρίσματος
 Θέση άνω καλαθιού: κάτω θέση
 Πρόγραμμα: ECO
 Ρύθμιση υγρού γυαλίσματος: Μέγιστο
 Ρύθμιση μαλακτικού νερού: H3

Αριθμός	Αντικείμενο
1	Κουτάλια σούπας
2	Πιρούνια
3	Μαχαιρία
4	Κουταλάκια τσαγιού
5	Κουτάλια επιδόρπιου
6	Κουτάλα σερβιρίσματος
7	Πιρούνια σερβιρίσματος
8	Κουτάλες σάλτσας

Συμβουλές Χρήσης Καλαθιού Μαχαιροπήρουνων

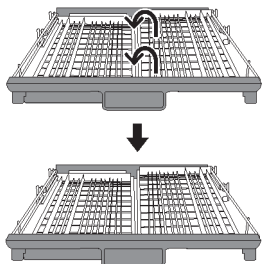

Ανασηκώστε το δεξί καλάθι, και τα δύο καλάθια, αριστερό και δεξί, είναι επίπεδα.

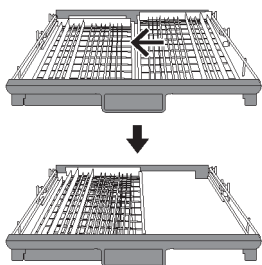

Μετακινήστε το δεξί καλάθι από δεξιά προς τα αριστερά, τα δύο καλάθια επικαλύπτονται.

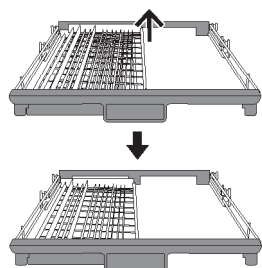

Αφαιρέστε το δεξί καλάθι από τη θήκη, μένει μόνο το αριστερό καλάθι.



GRE

ΠΛΥΝΤΗΡΙΟ ΠΙΑΤΩΝ / ΕΓΧΕΙΡΙΔΙΟ ΟΔΗΓΙΩΝ

ΜΕΡΟΣ II: Ειδική Έκδοση

LC147617E

LCS147617E

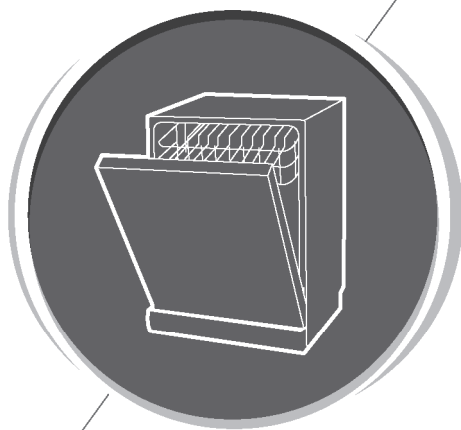

Παρακαλώ διαβάστε προσεκτικά αυτό το εγχειρίδιο πριν χρησιμοποιήσετε το πλυντήριο πιάτων και κρατήστε το για μελλοντική αναφορά.

ΠΕΡΙΕΧΟΜΕΝΑ

ΧΡΗΣΗ ΤΟΥ ΠΛΥΝΤΗΡΙΟΥ ΠΙΑΤΩΝ ΣΑΣ	313
Πίνακας Ελέγχου	313
Μαλακτικό Νερού	315
Προετοιμασία και Φόρτωση Πιάτων	317
Λειτουργία του Βοηθήματος Ξεπλύματος και του Απορρυπαντικού	320
Γέμισμα του Δοχείου Βοηθήματος Ξεπλύματος	322
Γέμισμα του Διανομέα Απορρυπαντικού	323
ΕΠΙΛΟΓΗ ΠΡΟΓΡΑΜΜΑΤΟΣ	323
Πίνακας Κύκλων Πλύσης	323
Εξοικονόμηση Ενέργειας	325
Εκκίνηση Προγράμματος	325
Αλλαγή Προγράμματος κατά τη Διάρκεια του Κύκλου	325
Ξεχάσατε να Προσθέσετε Πιάτο	326
ΚΩΔΙΚΟΙ ΣΦΑΛΜΑΤΩΝ	326
ΤΕΧΝΙΚΕΣ ΠΛΗΡΟΦΟΡΙΕΣ	327

ΣΗΜΕΙΩΣΗ:

- Εάν δεν μπορείτε να λύσετε τα προβλήματα μόνοι σας, παρακαλείστε να ζητήσετε βοήθεια από έναν επαγγελματία τεχνικό.
- Ο κατασκευαστής, ακολουθώντας μια πολιτική συνεχούς ανάπτυξης και ενημέρωσης του προϊόντος, ενδέχεται να πραγματοποιεί τροποποιήσεις χωρίς προηγούμενη ειδοποίηση.
- Εάν το εγχειρίδιο χρήστη χαθεί ή είναι ξεπερασμένο, μπορείτε να λάβετε ένα νέο από τον κατασκευαστή ή τον υπεύθυνο πωλητή.

ΓΡΗΓΟΡΟΣ ΟΔΗΓΟΣ ΧΡΗΣΤΗ

Παρακαλείστε να διαβάσετε το αντίστοιχο περιεχόμενο στο εγχειρίδιο οδηγιών για λεπτομερή οδηγίες λειτουργίας.

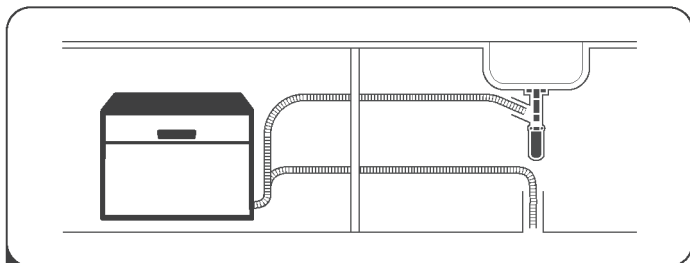

- 1 Εγκατάσταση πλυντηρίου πιάτων
(Παρακαλείστε να ελέγξετε την ενότητα 5 «ΟΔΗΓΙΕΣ ΕΓΚΑΤΑΣΤΑΣΗΣ» του ΜΕΡΟΥΣ Ι: Γενική Έκδοση.)



- 2 Αφαιρέστε τα μεγαλύτερα υπολείμματα από τα πιάτα. Αποφύγετε το προκαταρκτικό ξέπλυμα.

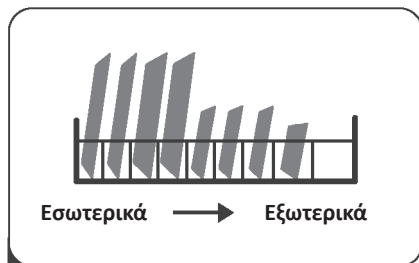

- 3 Φόρτωση των καλαθιών.

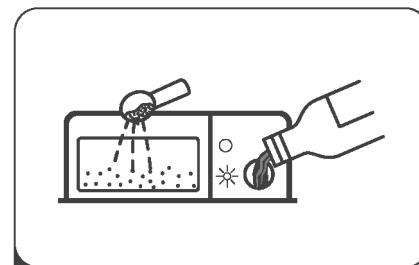

- 4 Γεμίστε τον διανομέα με απορρυπαντικό και βοηθητικό ξεπλύματος.



- 5 Επιλέξτε ένα κατάλληλο πρόγραμμα και ξεκινήστε το πλυντήριο πιάτων.

Πίνακας Ελέγχου

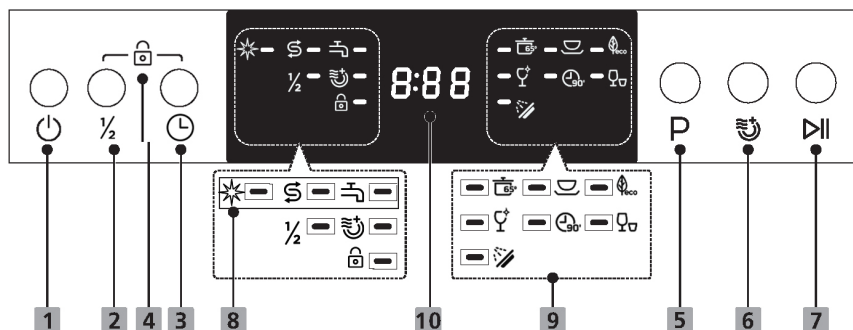









Λειτουργία (Κουμπί)

1 Τροφοδοσία	Πατήστε αυτό το κουμπί για να ενεργοποιήσετε το πλυντήριο πιάτων σας.
2 Μισό Φορτίο	Όταν έχετε περίπου ή λιγότερο από το μισό των πλήρων σερβιτσων για πλύσιμο, μπορείτε να επιλέξετε αυτή τη λειτουργία για εξοικονόμηση ενέργειας και νερού. (Μπορεί να χρησιμοποιηθεί μόνο με τα προγράμματα Intensive, Universal, ECO, Glass, 90min)
3 Καθυστέρηση	Πατήστε το κουμπί Καθυστέρησης για να αυξήσετε τον χρόνο καθυστέρησης εκκίνησης. Καθυστερήστε έναν κύκλο έως και 24 ώρες σε βήματα μιας ώρας. Αφού ρυθμίσετε τον χρόνο καθυστέρησης, πατήστε το κουμπί Έναρξη/Παύση για να ξεκινήσει.
4 Κλειδωμα Παιδικής Ασφάλειας	Αυτή η επιλογή σας επιτρέπει να κλειδώσετε τα κουμπιά στον πίνακα ελέγχου, ώστε τα παιδιά να μην μπορούν να ξεκινήσουν κατά λάθος το πλυντήριο πιάτων πατώντας τα κουμπιά στον πίνακα. Μόνο το κουμπί Τροφοδοσίας παραμένει ενεργό. Για να κλειδώσετε ή να ξεκλειδώσετε τα κουμπιά στον πίνακα ελέγχου, πατήστε και κρατήστε ταυτόχρονα το κουμπί Καθυστέρησης + το κουμπί Μισό Φορτίο για 3 δευτερόλεπτα.
5 Πρόγραμμα	Πατήστε αυτό το κουμπί για να επιλέξετε το κατάλληλο πρόγραμμα πλύσης, ο δείκτης του προγράμματος θα ανάψει.
6 Επιπλέον Στέγνωμα	Για πλύσιμο πολύ βρώμικων πιάτων που είναι δύσκολο να καθαριστούν. (Μπορεί να χρησιμοποιηθεί μόνο με τα προγράμματα Intensive, Universal, ECO, Glass, 90min) Όταν πατάτε αυτό το κουμπί, θα ανάψει ο αντίστοιχος δείκτης.

7 Έναρξη/Παύση	Πατήστε το κουμπί για να ξεκινήσετε το επιλεγμένο πρόγραμμα πλύσης ή να σταματήσετε προσωρινά το πρόγραμμα που εκτελείται.
----------------	--

Οθόνη

8 Δείκτης Προειδοποίησης	 Βοηθητικό Ξεπλύματος Εάν ο δείκτης «☀» είναι αναμμένος, σημαίνει ότι το πλυντήριο πιάτων έχει χαμηλό επίπεδο βοηθητικού ξεπλύματος και χρειάζεται αναγένμιση.  Αλάτι Εάν ο δείκτης «☹» είναι αναμμένος, σημαίνει ότι το πλυντήριο πιάτων έχει χαμηλό επίπεδο αλατιού και χρειάζεται αναγένμιση.  Βρύση Νερού Εάν ο δείκτης «☹» είναι αναμμένος, σημαίνει ότι δεν φτάνει νερό στο πλυντήριο πιάτων.
9 Δείκτης Προγράμματος	 Εντατικό Για τα πιο βρώμικα σκεύη και τα κανονικά λερωμένα κατσαρολικά, τηγάνια, πιάτα κ.λπ. με στερεοποιημένα υπολείμματα τροφής.  Καθολικό Για κανονικά λερωμένα φορτία, όπως κατσαρολικά, πιάτα, ποτήρια και ελαφρώς λερωμένα τηγάνια.  ECO Αυτό είναι το τυπικό πρόγραμμα, κατάλληλο για τον καθαρισμό κανονικά λερωμένων σκευών και είναι το πιο αποδοτικό πρόγραμμα όσον αφορά τη συνολική κατανάλωση ενέργειας και νερού για αυτούς τους τύπους σκευών.  Γυάλινα Για ελαφρώς λερωμένα σκεύη και γυαλικά. 90 λεπτά Για κανονικά λερωμένα φορτία που χρειάζονται γρήγορο πλύσιμο. Γρήγορο πρόγραμμα Σύντομο πλύσιμο για ελαφρώς λερωμένα φορτία που δεν χρειάζονται στέγνωμα.  Μούλιασμα Για ξέπλυμα πιάτων που σκοπεύετε να πλύνετε αργότερα μέσα στην ημέρα.
10 Οθόνη	 8:88 Εμφάνιση του υπολοίπου χρόνου προγράμματος και χρόνου καθυστέρησης, κωδικών σφάλματος κ.λπ.

Μαλακτικό Νερού

Το μαλακτικό νερού πρέπει να ρυθμίζεται χειροκίνητα, χρησιμοποιώντας τον διακόπτη σκληρότητας νερού. Το μαλακτικό νερού έχει σχεδιαστεί για να αφαιρεί μέταλλα και άλατα από το νερό, τα οποία θα μπορούσαν να έχουν αρνητική ή δυσμενή επίδραση στη λειτουργία της συσκευής. Όσο περισσότερα μέταλλα υπάρχουν, τόσο πιο σκληρό είναι το νερό σας. Το μαλακτικό πρέπει να ρυθμίζεται σύμφωνα με τη σκληρότητα του νερού στην περιοχή σας. Η τοπική Υπηρεσία Ύδρευσης μπορεί να σας ενημερώσει για τη σκληρότητα του νερού στην περιοχή σας.

Ρύθμιση κατανάλωσης αλατιού

Το πλυντήριο πιάτων έχει σχεδιαστεί ώστε να επιτρέπει τη ρύθμιση της ποσότητας αλατιού που καταναλώνεται με βάση τη σκληρότητα του νερού που χρησιμοποιείται. Αυτό αποσκοπεί στη βελτιστοποίηση και εξοικονόμηση της κατανάλωσης αλατιού.

Παρακαλείστε να ακολουθήσετε τα παρακάτω βήματα για τη ρύθμιση της κατανάλωσης αλατιού:

1. Κλείστε την πόρτα και ενεργοποιήστε τη συσκευή.
2. Μέσα σε 60 δευτερόλεπτα από την ενεργοποίηση της συσκευής, πατήστε το κουμπί Πρόγραμμα για περισσότερα από 5 δευτερόλεπτα για να εισέλθετε στη λειτουργία ρύθμισης του μαλακτικού νερού.
3. Πατήστε ξανά το κουμπί Πρόγραμμα για να επιλέξετε την κατάλληλη ρύθμιση σύμφωνα με το τοπικό σας περιβάλλον. Η ρύθμιση θα αλλάξει στην ακόλουθη ακολουθία:
H3->H4->H5->H6->H1->H2->H3;
4. Χωρίς καμία ενέργεια για 5 δευτερόλεπτα ή πατώντας το κουμπί Τροφοδοσίας, ολοκληρώστε τη ρύθμιση και βγείτε από τη λειτουργία ρύθμισης.

ΣΚΛΗΡΟΤΗΤΑ ΝΕΡΟΥ				Επίπεδο μαλακτικού νερού	Η αναγέννηση πραγματοποιείται κάθε Χ κύκλους προγράμματος(1)	Κατανάλωση αλατιού (γραμμάρια/ κύκλο)
Γερμανικά °dH	Γαλλικά °fH	Αγγλικά °Clarke	Mmol/l			
0 - 5	0 - 9	0 - 6	0 - 0.94	H1	Χωρίς Αναγέννηση	0
6 - 11	10 - 20	7 - 14	1.0 - 2.0	H2	10	9
12 - 17	21 - 30	15 - 21	2.1 - 3.0	H3	5	12
18 - 22	31 - 40	22 - 28	3.1 - 4.0	H4	3	20
23 - 34	41 - 60	29 - 42	4.1 - 6.0	H5	2	30
35 - 55	61 - 98	43 - 69	6.1 - 9.8	H6	1	60

1°dH=1.25 °Clarke=1.78 °fH=0.178mmol/l

Η εργοστασιακή ρύθμιση: H3

1) Κάθε κύκλος με λειτουργία αναγέννησης καταναλώνει επιπλέον 2,0 λίτρα νερού, η κατανάλωση ενέργειας αυξάνεται κατά 0,02 kWh και η διάρκεια του προγράμματος επεκτείνεται κατά 4 λεπτά.



Παρακαλείστε να ελέγξετε την ενότητα 3 «Φόρτωση Αλατιού στο Μαλακτικό» του ΜΕΡΟΥΣ Ι: Γενική Έκδοση, εάν το πλυντήριο πιάτων σας δεν διαθέτει αλάτι.

ΣΗΜΕΙΩΣΗ:

Εάν το μοντέλο σας δεν διαθέτει μαλακτικό νερού, μπορείτε να παραλείψετε αυτή την ενότητα.

Μαλακτικό Νερού

Η σκληρότητα του νερού διαφέρει από τόπο σε τόπο. Εάν χρησιμοποιείται σκληρό νερό στο πλυντήριο πιάτων, θα σχηματιστούν αποθέσεις στα πιάτα και τα σκεύη.

Η συσκευή είναι εξοπλισμένη με ειδικό μαλακτικό που χρησιμοποιεί δοχείο αλατιού σχεδιασμένο ειδικά για την απομάκρυνση ασβέστη και μεταλλικών στοιχείων από το νερό.

Προετοιμασία και Φόρτωση Πιάτων

- Σκεφθείτε να αγοράσετε σκεύη που αναφέρονται ως ανθεκτικά στο πλυντήριο πιάτων.
- Για ορισμένα αντικείμενα, επιλέξτε πρόγραμμα με τη χαμηλότερη δυνατή θερμοκρασία.
- Για να αποφύγετε ζημιές, μην βγάζετε αμέσως τα γυαλικά και τα μαχαιροπίρουνα από το πλυντήριο πιάτων μόλις τελειώσει το πρόγραμμα.

Για το πλύσιμο των ακόλουθων μαχαιροπίρουνων/πιάτων

Δεν είναι κατάλληλα:

- Μαχαιροπίρουνα με ξύλινα, κέρατα, πορσελάνη ή λαβές από όστρακο μαργαριταριού
- Πλαστικά αντικείμενα που δεν αντέχουν στη θερμότητα
- Παλιότερα μαχαιροπίρουνα με κολλημένα μέρη που δεν αντέχουν στη θερμοκρασία
- Συγκολλημένα μαχαιροπίρουνα ή πιάτα
- Αντικείμενα από κασίτερο ή χαλκό
- Κρυστάλλινα γυαλικά
- Αντικείμενα από ατσάλι που υπόκεινται σε σκουριά
- Ξύλινοι δίσκοι
- Αντικείμενα από συνθετικές ίνες

Περιορισμένη καταλληλότητα:

- Ορισμένα είδη ποτηριών μπορεί να θαμπώσουν μετά από μεγάλο αριθμό πλύσεων
- Τα μέρη από ασήμι και αλουμίνιο τείνουν να χρωματίζονται κατά το πλύσιμο
- Τα γυαλισμένα σχέδια μπορεί να ξεθωριάσουν εάν πλένονται συχνά στο πλυντήριο

Συστάσεις για τη φόρτωση του πλυντηρίου πιάτων

Αφαιρέστε τυχόν μεγάλες ποσότητες υπολειμμάτων τροφής. Μαλακώστε τα υπολείμματα καμένων τροφών στις κατσαρόλες. Δεν είναι απαραίτητο να ξεπλύνετε τα πιάτα κάτω από τρεχούμενο νερό.

Για βέλτιστη απόδοση του πλυντηρίου πιάτων, ακολουθήστε τις παρακάτω οδηγίες φόρτωσης.

(Τα χαρακτηριστικά και η εμφάνιση των καλαθιών και των καλαθιών μαχαιροπίρουνων μπορεί να διαφέρουν ανάλογα με το μοντέλο σας.)

Τοποθετήστε τα αντικείμενα στο πλυντήριο πιάτων ως εξής:

- Αντικείμενα όπως κούπες, ποτήρια, κατσαρόλες/τηγάνια κ.λπ. πρέπει να τοποθετούνται προς τα κάτω.
- Καμπυλωτά αντικείμενα ή αντικείμενα με κοιλότητες πρέπει να τοποθετούνται λοξά ώστε να μπορεί να στραγγίσει το νερό.
- Όλα τα σκεύη στοιβάζονται με ασφάλεια και δεν μπορούν να ανατραπούν.
- Όλα τα σκεύη τοποθετούνται με τρόπο που τα βραχίονες ψεκασμού να μπορούν να περιστρέφονται ελεύθερα κατά το πλύσιμο.
- Τοποθετήστε κοίλα αντικείμενα όπως κούπες, ποτήρια, κατσαρόλες κ.λπ. με το άνοιγμα προς τα κάτω ώστε να μην συγκεντρώνεται νερό στο δοχείο ή σε βαθιά βάση.
- Τα πιάτα και τα μαχαιροπίρουνα δεν πρέπει να τοποθετούνται το ένα μέσα στο άλλο ή να καλύπτουν το ένα το άλλο.
- Για να αποφευχθούν ζημιές, τα ποτήρια δεν πρέπει να αγγίζουν το ένα το άλλο.
- Το επάνω καλάθι είναι σχεδιασμένο για να φιλοξενεί πιο ευαίσθητα και ελαφρύτερα σκεύη όπως ποτήρια, κούπες καφέ και τσαγιού.
- Μαχαίρια με μακριές λεπίδες που αποθηκεύονται σε όρθια θέση αποτελούν πιθανό κίνδυνο!
- Μακριά και/ή αιχμηρά μαχαιροπίρουνα, όπως μαχαίρια κοπής, πρέπει να τοποθετούνται οριζόντια στο επάνω καλάθι.
- Παρακαλείστε να μην υπερφορτώνετε το πλυντήριο πιάτων σας. Αυτό είναι σημαντικό για καλά αποτελέσματα και για λογική κατανάλωση ενέργειας.

ΣΗΜΕΙΩΣΗ:

Τα πολύ μικρά αντικείμενα δεν πρέπει να πλένονται στο πλυντήριο πιάτων, καθώς μπορούν εύκολα να πέσουν από το καλάθι.

Αφαίρεση των πιάτων

Για να αποφευχθεί το στάξιμο νερού από το επάνω καλάθι στο κάτω καλάθι, συνιστούμε να αδειάζετε πρώτα το κάτω καλάθι και στη συνέχεια το επάνω καλάθι.

ΠΡΟΕΙΔΟΠΟΙΗΣΗ



Τα αντικείμενα θα είναι ζεστά! Για να αποφευχθεί ζημιά, μην βγάλετε γυαλικά και μαχαιροπίρουνα από το πλυντήριο πιάτων για περίπου 15 λεπτά μετά το τέλος του προγράμματος.

Φόρτωση του καλαθιού

Το επάνω καλάθι έχει σχεδιαστεί για να φιλοξενεί πιο ευαίσθητα και ελαφρύτερα σκεύη όπως ποτήρια, κούπες καφέ και τσαγιού με πιατάκια, καθώς και πιάτα, μικρά μπολ και ρηγά τηγάνια (εφόσον δεν είναι πολύ λερωμένα). Τοποθετήστε τα πιάτα και τα μαγειρικά σκεύη έτσι ώστε να μην μετακινούνται από τον ψεκασμό νερού.



Φόρτωση του καλαθιού

Συνιστούμε να τοποθετείτε μεγάλα και δύσκολα να καθαριστούν αντικείμενα στο κάτω καλάθι: όπως κατσαρόλες, τηγάνια, καπάκια, πιατέλες και μπολ, όπως φαίνεται στην εικόνα παρακάτω. Είναι προτιμότερο να τοποθετείτε τις πιατέλες και τα καπάκια στο πλάι των ραφιών για να αποφευχθεί η παρεμπόδιση της περιστροφής του επάνω βραχίονα ψεκασμού.

Η μέγιστη συνιστώμενη διάμετρος για τα πιάτα μπροστά από τον διανομέα απορρυπαντικού είναι 19 cm, ώστε να μην εμποδίζεται το άνοιγμά του.

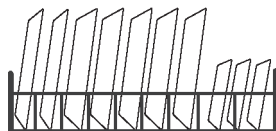

Φόρτωση του καλαθιού μαχαιροπίρουνων

Τα μαχαιροπίρουνα πρέπει να τοποθετούνται στο καλάθι μαχαιροπίρουνων ξεχωριστά το ένα από το άλλο στις κατάλληλες θέσεις. Αποφύγετε τη στοιβασία των μαχαιροπίρουνων για να μην επηρεαστεί η απόδοση καθαρισμού.

⚠ ΠΡΟΕΙΔΟΠΟΙΗΣΗ



Μην αφήνετε κανένα αντικείμενο να εξέχει από τον πάτο. Τοποθετείτε πάντα τα αιχμηρά μαχαιροπίρουνα με την αιχμή προς τα κάτω!



Για την καλύτερη απόδοση πλύσης, παρακαλείστε να φορτώσετε τα καλαθιά ανατρέχοντας στις τυπικές επιλογές φόρτωσης στην τελευταία ενότητα του ΜΕΡΟΥΣ Ι: Γενική Έκδοση.

Λειτουργία του Βοηθήματος Ξεπλύματος και του Απορρυπαντικού

Το βοηθητικό ξεπλύματος απελευθερώνεται κατά το τελικό ξέπλυμα για να αποτρέψει το σχηματισμό σταγονιδίων νερού στα πιάτα σας, τα οποία μπορεί να αφήσουν λεκέδες και γραμμές. Βελτιώνει επίσης το στέγνωμα, επιτρέποντας στο νερό να στραγγίζει από τα πιάτα. Το πλυντήριο πιάτων σας έχει σχεδιαστεί για χρήση υγρών βοηθητικών ξεπλύματος.

⚠ ΠΡΟΕΙΔΟΠΟΙΗΣΗ

Χρησιμοποιείτε μόνο επώνυμο βοηθητικό ξεπλύματος για πλυντήριο πιάτων. Μην γεμίζετε ποτέ τον διανομέα βοηθητικού ξεπλύματος με οποιαδήποτε άλλη ουσία (π.χ. καθαριστικό πλυντηρίου πιάτων, υγρό απορρυπαντικό). Αυτό θα προκαλέσει ζημιά στη συσκευή.

Πότε να ξαναγεμίσετε τον διανομέα βοηθητικού ξεπλύματος

Εκτός εάν η ένδειξη προειδοποίησης βοηθητικού ξεπλύματος () στον πίνακα ελέγχου είναι αναμμένη, μπορείτε πάντα να εκτιμήσετε την ποσότητα από το χρώμα του οπτικού δείκτη επιπέδου που βρίσκεται δίπλα στο καπάκι. Όταν το δοχείο βοηθητικού ξεπλύματος είναι γεμάτο, ο δείκτης θα είναι πλήρως σκοτεινός. Το μέγεθος της σκοτεινής κουκίδας μειώνεται καθώς μειώνεται το βοηθητικό ξεπλύματος. Δεν πρέπει ποτέ να αφήσετε το επίπεδο του βοηθητικού ξεπλύματος να είναι κάτω από το 1/4.

Καθώς μειώνεται το βοηθητικό ξεπλύματος, το μέγεθος της μαύρης κουκίδας στον δείκτη επιπέδου βοηθητικού ξεπλύματος αλλάζει, όπως φαίνεται παρακάτω.

Γεμάτο 3/4 γεμάτο 1/2 γεμάτο 1/4 γεμάτο Άδειο

Λειτουργία του απορρυπαντικού

Τα χημικά συστατικά που συνθέτουν το απορρυπαντικό είναι απαραίτητα για την αφαίρεση, θρυμματισμό και απομάκρυνση όλων των ρύπων από το πλυντήριο πιάτων. Τα περισσότερα εμπορικά απορρυπαντικά υψηλής ποιότητας είναι κατάλληλα για αυτόν τον σκοπό.

ΠΡΟΕΙΔΟΠΟΙΗΣΗ

- Σωστή Χρήση του Απορρυπαντικού
Χρησιμοποιείτε μόνο απορρυπαντικό ειδικά σχεδιασμένο για πλυντήρια πιάτων. Κρατήστε το απορρυπαντικό φρέσκο και στεγνό. Μην γεμίζετε τον διανομέα απορρυπαντικού μέχρι να είστε έτοιμοι να ξεκινήσετε το πλυντήριο πιάτων.



Το απορρυπαντικό πλυντηρίου πιάτων είναι διαβρωτικό! Κρατήστε το απορρυπαντικό πλυντηρίου πιάτων μακριά από τα παιδιά.

Γέμισμα του Δοχείου Βοηθητικού Ξεπλύματος

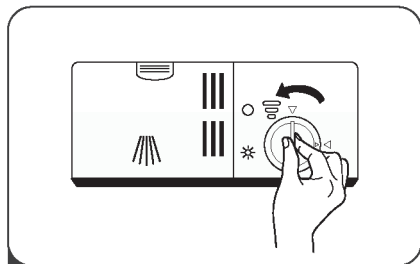

- 1 Αφαιρέστε το καπάκι του δοχείου βοηθητικού ξεπλύματος στρέφοντάς το αριστερόστροφα.

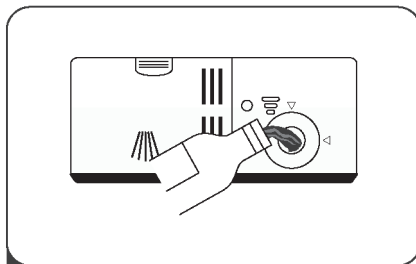

- 2 Ρίξτε προσεκτικά το βοηθητικό ξεπλύματος στον διανομέα, αποφεύγοντας να ξεχειλίσει.

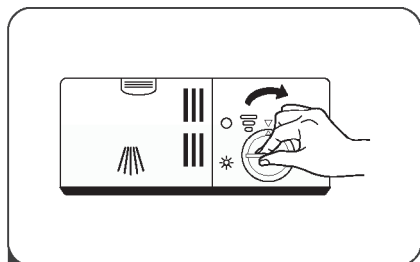

- 3 Κλείστε το καπάκι του δοχείου βοηθητικού ξεπλύματος στρέφοντάς το δεξιόστροφα.

💡 ΣΗΜΕΙΩΣΗ:

Καθαρίστε τυχόν χυμένο βοηθητικό ξεπλύματος με ένα απορροφητικό πανί για να αποφευχθεί υπερβολικός αφρισμός κατά το επόμενο πλύσιμο.

Ρύθμιση του δοχείου βοηθητικού ξεπλύματος

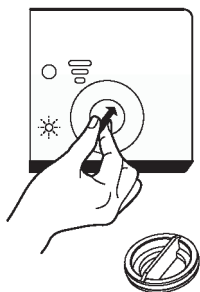

Αφαιρέστε το καπάκι του δοχείου βοηθητικού ξεπλύματος. Γυρίστε τον διακόπτη ένδειξης βοηθητικού ξεπλύματος σε έναν αριθμό. Όσο υψηλότερος είναι ο αριθμός, τόσο περισσότερο βοηθητικό ξεπλύματος χρησιμοποιεί το πλυντήριο πιάτων. Εάν τα πιάτα δεν στεγνώνουν σωστά ή έχουν λεκέδες, ρυθμίστε τον διακόπτη στον επόμενο υψηλότερο αριθμό έως ότου τα πιάτα σας να μην έχουν λεκέδες. Μειώστε τον αριθμό εάν υπάρχουν κολλώδεις λευκές κηλίδες στα πιάτα ή γαλάζια επίστρωση σε γυαλικά ή λεπίδες μαχαιριών.

Γέμισμα του Διανομέα Απορρυπαντικού

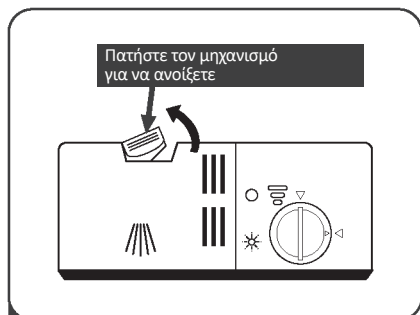

- 1 Πατήστε τον μηχανισμό απελευθέρωσης στο διανομέα απορρυπαντικού για να ανοίξετε το καπάκι.

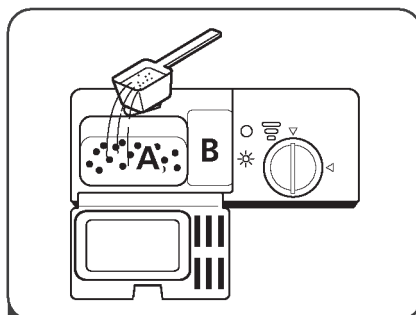

- 2 Προσθέστε απορρυπαντικό στη μεγαλύτερη θήκη (A) για το κύριο πλύσιμο. Για πιο βρώμικα φορτία, προσθέστε επίσης λίγο απορρυπαντικό στη μικρότερη θήκη (B) για απελευθέρωση κατά το προκαταρκτικό πλύσιμο.

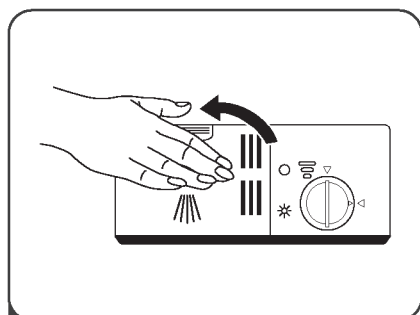

- 3 Κλείστε το καπάκι και πατήστε το μέχρι να ασφαλίσει στη θέση του.

💡 ΣΗΜΕΙΩΣΗ:







Παρακαλείστε να τηρείτε τις συστάσεις του κατασκευαστή που αναγράφονται στη συσκευασία του απορρυπαντικού.

Πίνακας Κύκλων Πλύσης

Ο παρακάτω πίνακας δείχνει ποια προγράμματα είναι τα καταλληλότερα για τα επίπεδα υπολειμμάτων τροφής στα πιάτα και πόσο απορρυπαντικό απαιτείται. Δείχνει επίσης διάφορες πληροφορίες σχετικά με τα προγράμματα.

Οι τιμές κατανάλωσης και η διάρκεια των προγραμμάτων είναι ενδεικτικές εκτός από το πρόγραμμα ECO.

(●) Δείχνει ότι το πρόγραμμα χρησιμοποιεί βοηθητικό ξεπλύματος στο τελικό ξέπλυμα.

Πρόγραμμα	Περιγραφή του Κύκλου	Απορρυπαντικό Προκαταρκτικό/Κύριο	Διάρκεια Χρόνου (λεπτά)	Ενέργεια (kWh)	Νερό (L)	Βοηθητικό Ξεπλύματος
 Εντατικό	Προκαταρκτικό Πλύσιμο (50°C) Πλύσιμο (65°C) Ξέπλυμα Ξέπλυμα Ξέπλυμα (65°C) Στέγνωμα	$\frac{4/18g}{1 \text{ or } 2 \text{ tabs}}$	205	1.621	17.8	●
 Καθολικό	Προκαταρκτικό Πλύσιμο (45°C) Πλύσιμο (55°C) Ξέπλυμα Ξέπλυμα (65°C) Στέγνωμα	$\frac{4/18g}{1 \text{ or } 2 \text{ tabs}}$	175	1.302	14.3	●
 (*EN 60436)	Πλύσιμο (45°C) Ξέπλυμα Ξέπλυμα (60°C) Στέγνωμα	$\frac{22g}{1 \text{ or } 2 \text{ tabs}}$	220	0.951	11.0	●
 Γυαλικά	Προκαταρκτικό Πλύσιμο Πλύσιμο (50°C) Ξέπλυμα Ξέπλυμα (65°C) Στέγνωμα	$\frac{4/18g}{1 \text{ or } 2 \text{ tabs}}$	120	1.100	14.3	●
 90 λεπτά	Πλύσιμο (60°C) Ξέπλυμα Ξέπλυμα (65°C) Στέγνωμα	$\frac{22g}{1 \text{ tab}}$	90	1.100	11.7	●
 Γρήγορο	Πλύσιμο (50°C) Ξέπλυμα Ξέπλυμα (45°C)	$\frac{20g}{1 \text{ tab}}$	30	0.751	11.2	○
 Μούλιασμα	Προκαταρκτικό Πλύσιμο	/	15	0.020	4.1	○

ΣΗΜΕΙΩΣΗ:

ECO (*EN60436) Το πρόγραμμα ECO είναι κατάλληλο για τον καθαρισμό κανονικά λερωμένων σκευών και για αυτή τη χρήση αποτελεί το πιο αποδοτικό πρόγραμμα όσον αφορά τη συνολική κατανάλωση ενέργειας και νερού, και χρησιμοποιείται για την αξιολόγηση της συμμόρφωσης με τη νομοθεσία της ΕΕ για το οικοσχέδιο (ecodesign).

Εξοικονόμηση Ενέργειας

1. Το προκαταρκτικό ξέπλυμα των σκευών οδηγεί σε αυξημένη κατανάλωση νερού και ενέργειας και δεν συνιστάται.
2. Το πλύσιμο σκευών σε οικιακό πλυντήριο πιάτων συνήθως καταναλώνει λιγότερη ενέργεια και νερό κατά τη φάση χρήσης σε σχέση με το πλύσιμο στο χέρι, όταν το οικιακό πλυντήριο χρησιμοποιείται σύμφωνα με τις οδηγίες.

Έναρξη Προγράμματος

1. Αφαιρέστε το καλάθι, τοποθετήστε τα πιάτα και επανατοποθετήστε το καλάθι.
2. Ρίξτε το απορρυπαντικό.
3. Συνδέστε το φινις στην πρίζα. Η τροφοδοσία αναφέρεται στην τελευταία σελίδα «Φύλλο Προϊόντος». Βεβαιωθείτε ότι η παροχή νερού είναι πλήρως ανοιχτή.
4. Κλείστε την πόρτα, πατήστε το κουμπί Τροφοδοσίας για να ενεργοποιήσετε τη συσκευή.
5. Επιλέξτε ένα πρόγραμμα, η ενδεικτική λυχνία θα ανάψει. Στη συνέχεια, πατήστε το κουμπί Έναρξη/Παύση και το πλυντήριο πιάτων θα ξεκινήσει τον κύκλο του.

Αλλαγή Προγράμματος κατά τη Διάρκεια του Κύκλου

Ένα πρόγραμμα μπορεί να αλλάξει μόνο εάν έχει εκτελεστεί για σύντομο χρονικό διάστημα, διαφορετικά το απορρυπαντικό μπορεί να έχει ήδη απελευθερωθεί ή το νερό πλύσης με απορρυπαντικό να έχει ήδη αδειάσει. Σε αυτή την περίπτωση, το πλυντήριο πιάτων πρέπει να επαναρυθμιστεί και ο διανομέας απορρυπαντικού να ξαναγεμίσει. Για να επαναρυθμίσετε το πλυντήριο πιάτων, ακολουθήστε τις παρακάτω οδηγίες:

1. Πατήστε το κουμπί Έναρξη/Παύση για να σταματήσει προσωρινά το πλύσιμο.
2. Πατήστε το κουμπί Πρόγραμμα για περισσότερα από τρία δευτερόλεπτα ώστε η συσκευή να εισέλθει σε λειτουργία επιλογής προγράμματος.
3. Πατήστε το κουμπί Πρόγραμμα για να επιλέξετε το επιθυμητό πρόγραμμα.
4. Πατήστε το κουμπί Έναρξη/Παύση και το πλυντήριο πιάτων θα συνεχίσει τη λειτουργία μετά από 10 δευτερόλεπτα.

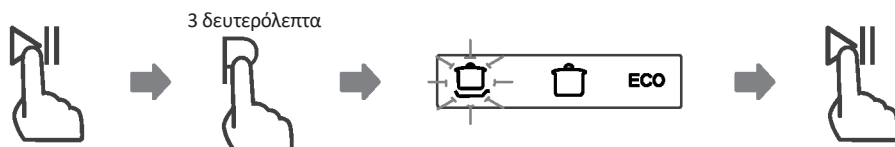

Ξεχάσατε να Προσθέσετε Πιάτο;

Ένα ξεχασμένο πιάτο μπορεί να προστεθεί οποιαδήποτε στιγμή πριν ανοίξει ο διανομέας απορρυπαντικού. Σε αυτή την περίπτωση, ακολουθήστε τις παρακάτω οδηγίες:

1. Πατήστε το κουμπί Έναρξη/Παύση για να σταματήσει προσωρινά το πλύσιμο.
2. Περιμένετε 5 δευτερόλεπτα και στη συνέχεια ανοίξτε την πόρτα.
3. Προσθέστε τα ξεχασμένα πιάτα.
4. Κλείστε την πόρτα.
5. Πατήστε το κουμπί Έναρξη/Παύση μετά από 10 δευτερόλεπτα, και το πλυντήριο πιάτων θα ξεκινήσει.

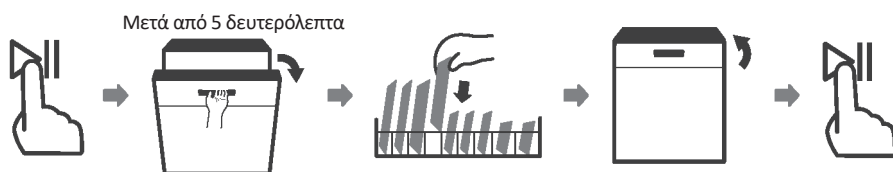

⚠ ΠΡΟΕΙΔΟΠΟΙΗΣΗ



Είναι επικίνδυνο να ανοίξετε την πόρτα κατά τη διάρκεια του κύκλου, καθώς ο ζεστός ατμός μπορεί να σας προκαλέσει εγκαύματα.

ΚΩΔΙΚΟΙ ΣΦΑΛΜΑΤΩΝ

Κωδικοί	Σημασίες	Πιθανές Αιτίες
E1	Μεγαλύτερος χρόνος εισόδου νερού.	Η βρύση δεν είναι ανοικτή, ή η παροχή νερού είναι περιορισμένη, ή η πίεση νερού είναι πολύ χαμηλή.
E3	Δεν επιτυγχάνεται η απαιτούμενη θερμοκρασία.	Βλάβη του θερμαντικού στοιχείου.
E4	Υπερχείλιση.	Κάποιο στοιχείο του πλυντηρίου πιάτων έχει διαρροή.
E8	Αποτυχία προσανατολισμού της διανομής βαλβίδας.	Ανοιχτό κύκλωμα ή βλάβη στη βαλβίδα διανομής.
Ed	Αποτυχία επικοινωνίας μεταξύ της κύριας πλακέτας κυκλώματος και της πλακέτας κυκλώματος της οθόνης.	Ανοιχτό κύκλωμα ή βλάβη στη καλωδίωση για την επικοινωνία.

⚠ ΠΡΟΕΙΔΟΠΟΙΗΣΗ

- Εάν συμβεί υπερχειλίση, κλείστε την κύρια παροχή νερού πριν καλέσετε τεχνική υποστήριξη.
- Εάν υπάρχει νερό στη βάση της συσκευής λόγω υπερχειλίσης ή μικρής διαρροής, το νερό πρέπει να αφαιρεθεί πριν την επανεκκίνηση του πλυντηρίου πιάτων.
- Εάν υπάρχει κωδικός σφάλματος που δεν μπορεί να επιλυθεί, ζητήστε επαγγελματική βοήθεια.

ΤΕΧΝΙΚΕΣ ΠΛΗΡΟΦΟΡΙΕΣ

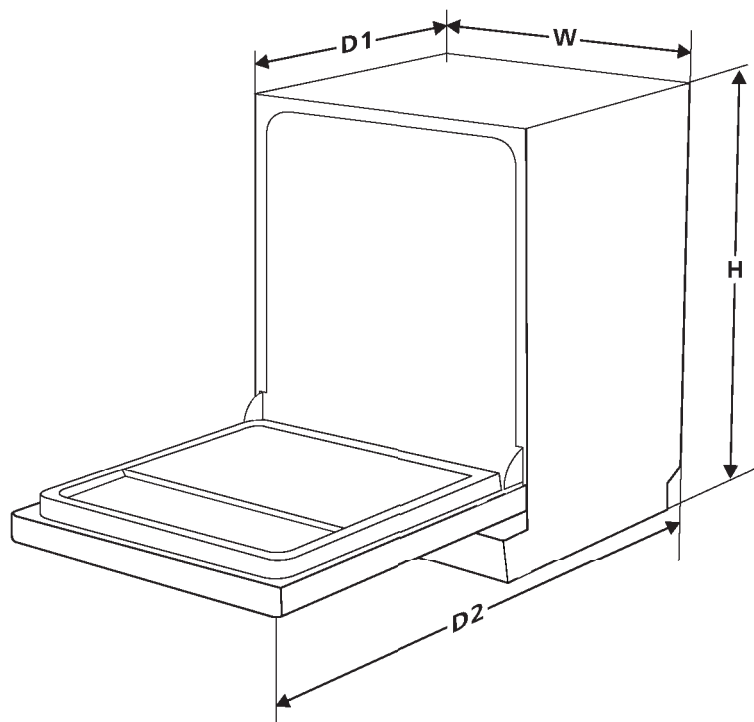

Ύψος (H)	845 mm
Πλάτος (W)	598 mm
Βάθος (D1)	600 mm (με την πόρτα κλειστή)
Βάθος (D2)	1175 mm (με την πόρτα ανοιχτή 90°)

ΦΥΛΛΟ ΠΛΗΡΟΦΟΡΙΩΝ ΠΡΟΪΟΝΤΟΣ (EN 60436)

Όνομα ή εμπορικό σήμα προμηθευτή: VOX ELECTRONICS

Διεύθυνση προμηθευτή ^(b): ERG doo, Radnicka 11, 22310 Simanovci, Σερβία

Αναγνωριστικό μοντέλου: LC147617E LCS147617E

Γενικές παράμετροι προϊόντος:

Παράμετρος	Τιμή	Παράμετρος	Τιμή	
Ονομαστική χωρητικότητα ^(a) (σερβίτσια)	14	Διαστάσεις σε cm	Ύψος	85
			Πλάτος	60
			Βάθος	60
EEI ^(a)	55,9	Κατηγορία ενεργειακής απόδοσης ^(a)	F ^(c)	
Δείκτης απόδοσης καθαρισμού ^(a)	1,125	Δείκτης απόδοσης στεγνώματος ^(a)	1,065	
Κατανάλωση ενέργειας σε kWh [ανά κύκλο], βάσει του προγράμματος ECO με χρήση κρύου νερού. Η πραγματική κατανάλωση ενέργειας θα εξαρτηθεί από τον τρόπο χρήσης της συσκευής.	0,1951	Κατανάλωση νερού σε λίτρα [ανά κύκλο], βάσει του προγράμματος ECO. Η πραγματική κατανάλωση νερού θα εξαρτηθεί από τον τρόπο χρήσης της συσκευής και από τη σκληρότητα του νερού.	11,0	
Διάρκεια προγράμματος ^(a) (ώ:λεπ)	3:40	Τύπος	Αυτόνομο	
Εκπομπές ακουστικού θορύβου στον αέρα ^(a) (dB(A) re 1 pW)	49	Κατηγορία εκπομπής ακουστικού θορύβου στον αέρα ^(a)	C ^(c)	
Λειτουργία απενεργοποίησης (W)	0,49	Λειτουργία αναμονής (W)	N/A	
Καθυστέρηση εκκίνησης (W) (εάν ισχύει)	1,00	Αναμονή δικτύου (W) (εάν ισχύει)	N/A	

Ελάχιστη διάρκεια της εγγύησης που προσφέρεται από τον προμηθευτή ^(b): 24 μήνες

Πρόσθετες πληροφορίες:

Σύνδεσμος στον ιστότοπο του προμηθευτή, όπου υπάρχει η πληροφορία στο σημείο 6 του Παραρτήματος II του Κανονισμού της Επιτροπής (ΕΕ) 2019/2022 ⁽¹⁾ ^(b): www.voxelectronics.com

^(a) για το πρόγραμμα ECO.

^(b) οι αλλαγές σε αυτά τα στοιχεία δεν θεωρούνται σχετικές για τους σκοπούς της παραγράφου 4 του Άρθρου 4 του Κανονισμού (ΕΕ) 2017/1369.

^(c) εάν η βάση δεδομένων προϊόντων δημιουργεί αυτόματα το οριστικό περιεχόμενο αυτού του κελιού, ο προμηθευτής δεν πρέπει να εισάγει αυτά τα δεδομένα.

⁽¹⁾ Κανονισμός της Επιτροπής (ΕΕ) 2019/2022 της 1ης Οκτωβρίου 2019 που καθορίζει απαιτήσεις οικοσχεδίου για οικιακά πλυντήρια πιάτων σύμφωνα με την Οδηγία 2009/125/ΕΚ του Ευρωπαϊκού Κοινοβουλίου και του Συμβουλίου, τροποποιώντας τον Κανονισμό της Επιτροπής (ΕΚ) αριθ. 1275/2008 και καταργώντας τον Κανονισμό της Επιτροπής (ΕΕ) αριθ. 1016/2010 (βλ. σελίδα 267 της Επίσημης Εφημερίδας).



BUL

СЪДОМИЯЛНА МАШИНА / РЪКОВОДСТВО ЗА УПОТРЕБА
ЧАСТ I: Обща версия

LC147617E

LCS147617E

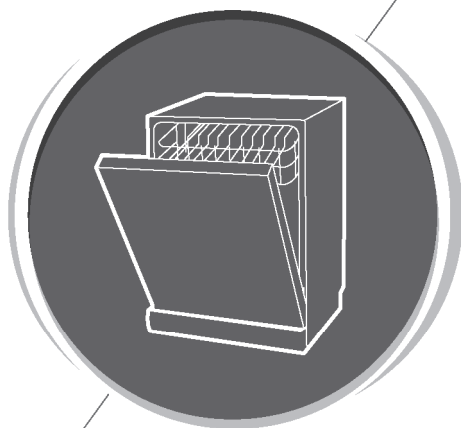

**Моля, прочетете внимателно това
ръководство преди използването на
съдомиялната и го съхранявайте за бъдещи
справки.**

СЪДЪРЖАНИЕ

ИНФОРМАЦИЯ ЗА БЕЗОПАСНОСТ	332
ОБЩ ПРЕГЛЕД НА ПРОДУКТА	335
ИЗПОЛЗВАНЕ НА ВАШАТА СЪДОМИЯЛНА МАШИНА	336
Пълнене на солта в омекотителя	336
Съвети за поддръждане на кошниците	338
ПОДДРЪЖКА И ПОЧИСТВАНЕ	340
Външна поддръжка	340
Вътрешна поддръжка	340
Грижа за съдомиялната машина	342
ИНСТРУКЦИИ ЗА ИНСТАЛИРАНЕ	344
Относно електрическото свързване	344
Водоснабдяване и оттичане	345
Свързване на дренажните маркучи	346
Позициониране на уреда	348
Самостоятелно стояща инсталация	348
СЪВЕТИ ЗА ОТСТРАНЯВАНЕ НА ПРОБЛЕМИ	351
Наличност на резервни части	353
ПОДРЕЖДАНЕ НА КОШНИЦИТЕ	354
Съвети за използване на поставката за прибори	356

ЗАБЕЛЕЖКА:

- Преглеждането на раздела „Съвети за отстраняване на проблеми“ ще ви помогне сами да решите някои често срещани проблеми.
- Ако не можете да решите проблемите сами, потърсете помощ от квалифициран техник.
- Производителят, следвайки политика на постоянно развитие и актуализиране на продукта, може да извършва промени без предварително предупреждение.
- Ако ръководството е изгубено или остаряло, можете да получите ново от производителя или от отговорния търговец.

ПРЕДУПРЕЖДЕНИЕ

When using your dishwasher , follow the precautions listed below:

- Монтажът и ремонтът могат да се извършват само от квалифициран техник.
- Уредът е предназначен за използване в домакинството и в подобни приложения като:
 - кухненски помещения за персонал в магазини, офиси и други работни среди;
 - фермерски къщи;
 - от клиенти в хотели, мотели и други жилищни тип среди;
 - помещения от тип „нощувка със закуска“.
- Уредът може да се използва от деца на възраст от 8 години и нагоре, както и от лица с намалени физически, сетивни или умствени способности или липса на опит и знания, ако са под наблюдение или са получили инструкции относно безопасното използване на уреда и разбират свързаните рискове. Децата не трябва да играят с уреда. Почистването и поддръжката от потребителя не трябва да се извършват от деца без надзор. (За EN60335-1)
- Този уред не е предназначен за използване от лица (включително деца) с намалени физически, сетивни или умствени способности или с липса на опит и знания, освен ако са под наблюдение или са получили инструкции относно използването на уреда от лице, отговорно за тяхната безопасност. (За IEC60335-1)
- Опаковъчният материал може да бъде опасен за деца!
- Децата трябва да бъдат наблюдавани, за да се гарантира, че не играят с уреда.
- Този уред е предназначен само за употреба в закрити домашни условия. За да се предпазите от риск от електрически удар, не потапяйте уреда, кабела или щепсела във вода или друга течност.
- Моля, изключете уреда от контакта преди почистване или поддръжка. Използвайте мека кърпа, навлажнена с мек сапунен разтвор, след което избършете със суха кърпа.

- Ако захранващият кабел е повреден, той трябва да бъде заменен от производителя, негов упълномощен сервиз или друго квалифицирано лице, за да се избегне опасност.

Инструкции за заземяване

- Този уред трябва да бъде заземен. В случай на неизправност или повреда заземяването намалява риска от електрически удар, като осигурява път с най-малко съпротивление за електрическия ток. Уредът е оборудван със заземяващ проводник и щепсел.
- Щепселът трябва да бъде включен в подходящ контакт, който е инсталиран и заземен в съответствие с всички местни норми и разпоредби.
- Неправилното свързване на защитния заземяващ проводник може да доведе до риск от електрически удар.
- Ако имате съмнение дали уредът е правилно заземен, консултирайте се с квалифициран електротехник или сервизен специалист.
- Не модифицирайте щепсела, предоставен с уреда; ако не пасва на контакта, трябва да бъде инсталиран подходящ контакт от квалифициран електротехник.
- Не злоупотребявайте с вратата и не сядайте или стъпвайте върху вратата или кошницата на съдомиялната машина.
- Не използвайте съдомиялната машина, ако всички външни панели не са правилно поставени.
- Отваряйте вратата много внимателно, докато уредът работи — съществува риск от изпръскване на вода.
- Не поставяйте тежки предмети върху отворената врата и не стъпвайте върху нея. Уредът може да се преобърне напред.
- При зареждане на съдове за измиване: 1) Подреждайте острите предмети така, че да не могат да повредят уплътнението на вратата; 2) Предупреждение: Ножове и други прибори с остри върхове трябва да бъдат поставяни в кошницата с върховете надолу или в хоризонтално положение.
- Някои препарати за съдомиялни машини са силно алкални и могат да бъдат изключително опасни при поглъщане. Избягвайте контакт с кожата и очите и дръжте децата далеч от съдомиялната, когато вратата е отворена.
- Проверете дали отделението за препарат е празно след завършване на измиващия цикъл.
- Не мийте пластмасови предмети, освен ако не са обозначени като „подходящи за съдомиялна машина“ или еквивалентно.

- За неозначени пластмасови предмети проверете препоръките на производителя.
- Използвайте само препарати за миене и средства за изплакване, препоръчани за автоматични съдомиялни машини.
- Никога не използвайте сапун, перилен препарат или препарат за ръчно миене в съдомиялната машина.
- Вратата не трябва да остава отворена, тъй като това може да увеличи риска от спъване.
- По време на монтаж захранващият кабел не трябва да бъде прекомерно или опасно прегънат или притиснат.
- Не манипулирайте управляващите елементи.
- Уредът трябва да бъде свързан към основния водопровод чрез нови маркучи. Старите не трябва да се използват повторно.
- За пестене на енергия, в режим на готовност уредът се изключва автоматично след 15 минути без взаимодействие от страна на потребителя.

Максималният брой комплектите съдове, които могат да бъдат измити, е 14.

Максимално допустимото входно водно налягане е 1 МПа.

Минимално допустимото входно водно налягане е 0.04 МПа.

Изхвърляне

- За изхвърляне на опаковката и уреда, моля, обърнете се към център за рециклиране. За тази цел прекъснете захранващия кабел и направете механизма за затваряне на вратата неизползваем.
- Картонената опаковка е произведена от рециклирана хартия и трябва да бъде изхвърлена в контейнер за събиране на хартиени отпадъци за рециклиране.
- Като осигурите правилното изхвърляне на този продукт, вие помагате за предотвратяване на потенциални отрицателни последици за околната среда и човешкото здраве, които могат да възникнат при неправилно третиране на отпадъците от продукта.
- За по-подробна информация относно рециклирането на този продукт, моля, свържете се с вашата община или службата за събиране на битови отпадъци.
- **ИЗХВЪРЛЯНЕ:** Не изхвърляйте този продукт като несортиран битов отпадък. Необходимо е събирането му отделно за специална обработка.



ОБЩ ПРЕГЛЕД НА ПРОДУКТА

! ВАЖНО:

За да получите най-добра производителност от вашата съдомиялна машина, прочетете всички инструкции за работа преди първата употреба.

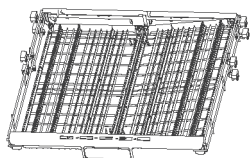
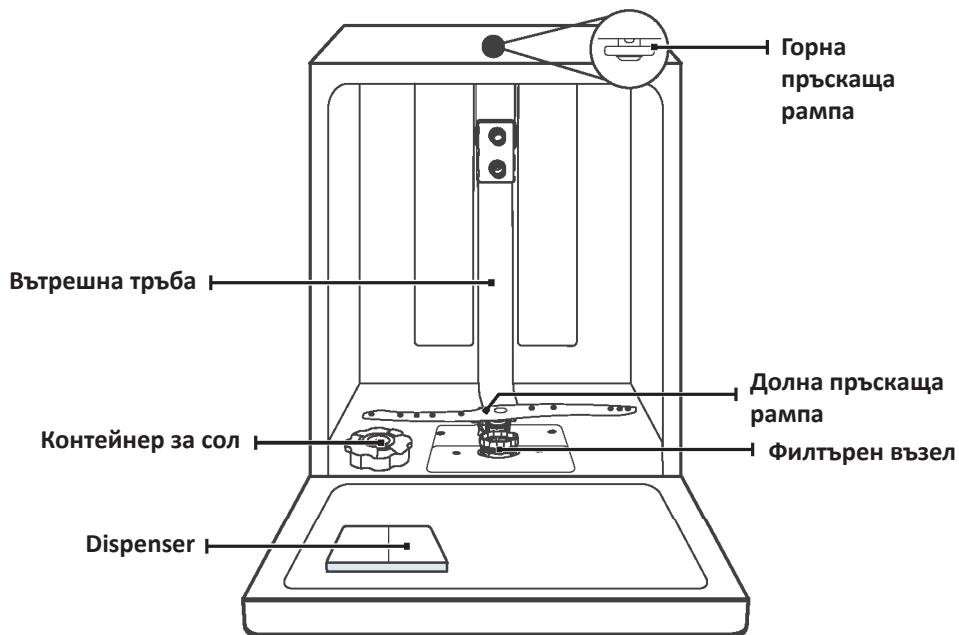

Поставка за чаши

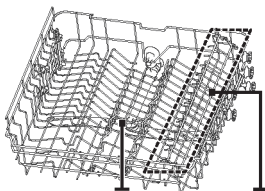

Горна пръскаща рампа

Горна кошница

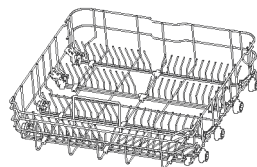

Поставка за чаши

Долна кошница

💡 ЗАБЕЛЕЖКА:

Снимките са само за справка, различните модели може да се различават.

ИЗПОЛЗВАНЕ НА ВАШАТА СЪДОМИЯЛНА МАШИНА

Преди да използвате съдомиялната машина:

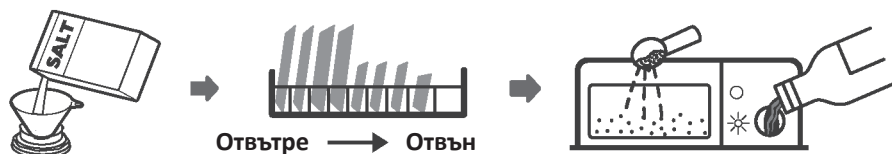

1. Настройте омекотителя за вода
2. Напълнете омекотителя със сол
3. Заредете кошницата
4. Напълнете дозатора за препарат



Моля, проверете раздел 1 „Омекотител за вода“ от ЧАСТ II: Специална версия, ако трябва да настроите омекотителя за вода.

Пълнене на солта в омекотителя

ЗАБЕЛЕЖКА:

Ако вашият модел няма омекотител за вода, можете да пропуснете този раздел. Винаги използвайте сол, предназначена за съдомиялни машини. Контейнерът за сол се намира под кошницата и трябва да бъде напълнен, както е обяснено по-долу.

ПРЕДУПРЕЖДЕНИЕ

- Използвайте само сол, предназначена специално за съдомиялни машини! Всеки друг вид сол, който не е предназначен за съдомиялна машина, особено готварската сол, ще повреди омекотителя на водата. При повреда, причинени от използването на неподходяща сол, производителят не предоставя гаранция и не носи отговорност за причинените щети.
- Допълвайте сол само преди стартиране на програма. Това предотвратява оставането на зърна сол или солена вода, които може да са се разсипали, на дъното на машината за по-дълъг период, което може да доведе до корозия.

Моля, следвайте стъпките по-долу, за да добавите сол за съдомиялна машина:

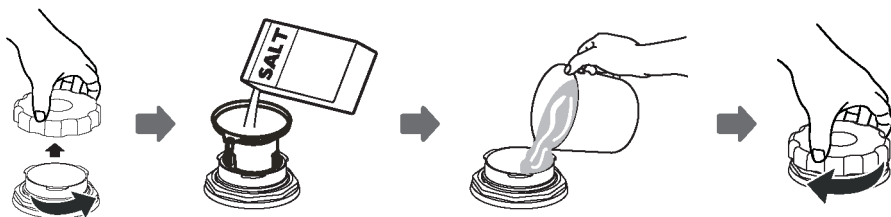

1. Извадете кошницата и развийте капачката на резервоара.
2. Поставете края на фунията (ако е предоставена) в отвора и изсипете около 1.5 kg сол за съдомиялна машина.
3. Преди първото измиване напълнете контейнера за сол догоре с вода. Нормално е малко количество вода да излезе от контейнера за сол.
4. След напълване завийте капачката плътно обратно.
5. Индикаторът за сол ще изгасне след като контейнерът бъде напълнен със сол.
6. Веднага след напълването на контейнера за сол трябва да се стартира програма за измиване (препоръчваме кратка програма). В противен случай филтърната система, помпата или други важни части на машината може да бъдат повредени от солена вода. Това не се покрива от гаранцията.

ЗАБЕЛЕЖКА:

- Контейнерът за сол трябва да се допълва само когато индикаторът за сол () на контролния панел светне. В зависимост от това колко добре се разтваря солта, индикаторът може да остане включен дори когато контейнерът е пълен. Ако на контролния панел няма индикатор за сол (при някои модели), можете да прецените кога да добавите сол в омекотителя според броя изпълнени програми.
- Ако се е разсипала сол, пуснете програма за на кисване или бърза програма, за да я отстраните.

Съвети за подреждане на кошниците

Регулиране на горната кошница

Тип 1:

Височината на горната кошница може лесно да се регулира, за да побере по-високи съдове както в горната, така и в долната кошница.

За да регулирате височината на горната кошница, следвайте тези стъпки:

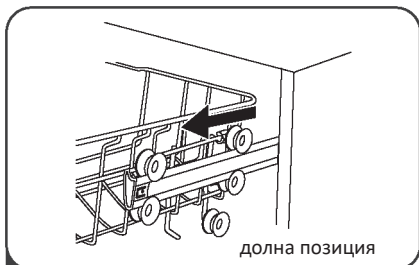

1 Издърпайте навън горната кошница.

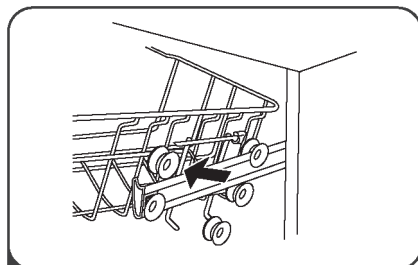

2 Извадете горната кошница.

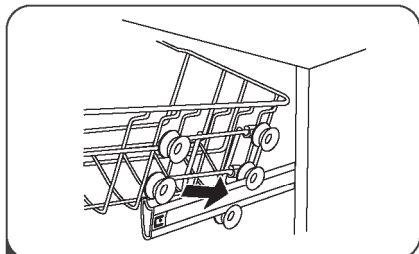

3 Закачете отново горната кошница към горните или долните ролки.

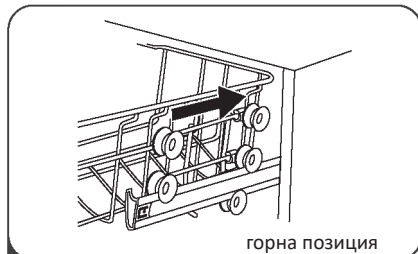

4 Буутнете навътре горната кошница.

Тип 2:

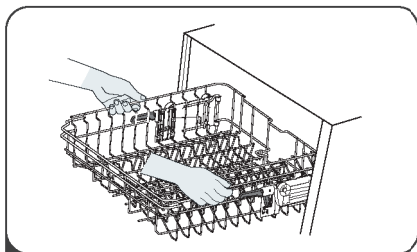

1 За да повдигнете горната кошница, просто я повдигнете в центъра от всяка страна, докато се заключи в горната позиция. Не е необходимо да повдигате регулиращата дръжка.

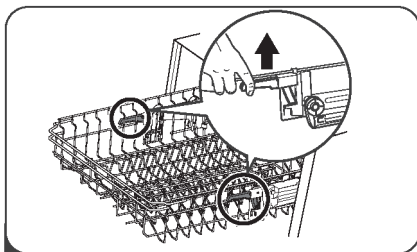

2 За да свалите горната кошница, повдигнете регулиращите дръжки от двете страни, за да освободите кошницата, и я спуснете в долната позиция.

Сгъване на поставките за чаши

За да освободите място за по-високи предмети в горната кошница, повдигнете поставката за чаши нагоре. След това можете да подпрете високите чаши върху нея.



Сгъване на поставките на кошницата

Шиповете на долната кошница се използват за поставяне на чинии и поднос. Те могат да бъдат сгънати, за да се освободи повече място за големи предмети.

Повдигнете нагоре

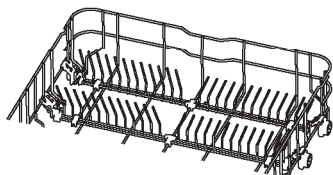

Сгънете назад

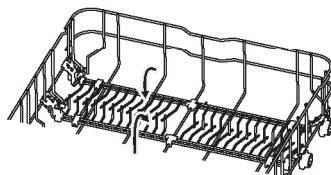

Външна поддръжка

Вратата и уплътнението на вратата

Почиствайте редовно уплътненията на вратата с мека влажна кърпа, за да отстранявате полепнала храна. Когато съдомиялната се зарежда, остатъци от храна и напитки може да капят по вътрешните страни на вратата. Тези повърхности са извън миещото отделение и не се измиват от водата на пръскащата рампа. Всички полепнали остатъци трябва да се избършат преди затваряне на вратата.

Контролният панел

Ако е необходимо почистване, контролният панел трябва да се избърше само с мека влажна кърпа.

ПРЕДУПРЕЖДЕНИЕ

- За да избегнете проникване на вода в заключващия механизъм на вратата и електрическите компоненти, не използвайте никакъв вид почистващи препарати в спрей.
- Никога не използвайте абразивни почистващи средства или гъби за търкане върху външните повърхности, тъй като могат да ги надраскат. Някои хартиени кърпи също могат да надраскат или да оставят следи върху повърхността.

Вътрешна поддръжка

Филтрираща система

Филтриращата система в дъното на миещото отделение задържа едри отпадъци от цикъла на измиване, включително чужди предмети като клечки за зъби или стъклени парченца. Натрупаните едри отпадъци могат да доведат до запушване на филтрите. Проверявайте редовно състоянието на филтрите, внимателно отстранявайте чуждите предмети и при необходимост почиствайте частите на филтриращата система с вода. Следвайте стъпките по-долу, за да почистите филтъра.

ЗАБЕЛЕЖКА:

Снимките са само за справка, различните модели на филтърната система и пръскащата рампа може да се различават.

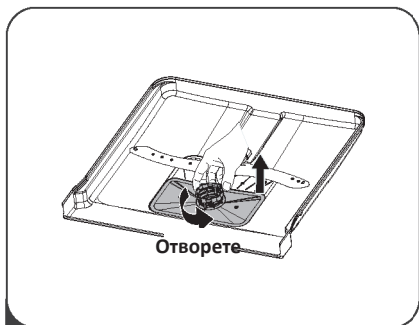

- 1** Задръжете грубия филтър и го завъртете обратно на часовниковата стрелка, за да го отключите. Повдигнете филтъра нагоре и го извадете от съдомиялната машина.

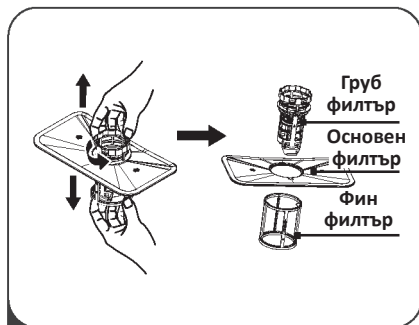

- 2** Финият филтър може да бъде изтеглен от долната част на филтърния модул. Грубият филтър може да бъде отделен от основния филтър чрез леко притискане на щифтовете в горната част и издърпване.

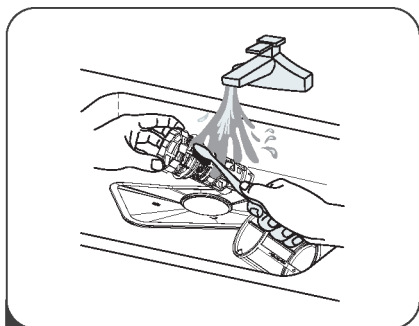

- 3** По-едри остатъци от храна могат да се почистят чрез изплакване на филтъра под течаща вода. За пощателно почистване използвайте мека почистваща четка.

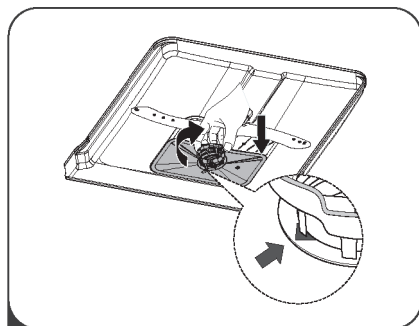

- 4** Сглобете отново филтрите в обратен ред на разглобяването, поставете филтърния модул и завъртете по посока на часовниковата стрелка до маркировката за затваряне.

⚠ ПРЕДУПРЕЖДЕНИЕ

- Не затягайте прекалено силно филтрите. Поставете ги обратно в правилната последователност и здраво фиксирани, в противен случай едри отпадъци могат да попаднат в системата и да предизвикат запушване.
- Никога не използвайте съдомиялната машина без поставени филтри. Неправилното поставяне на филтъра може да намали ефективността на уреда и да повреди съдове и прибори.

Пръскаща рампа

Необходимо е пръскащата рампа да се почиства редовно, тъй като варовиковите отлагания от твърдата вода могат да запушат дюзите и лагерите. За да почистите пръскащата рампа, следвайте инструкциите по-долу:

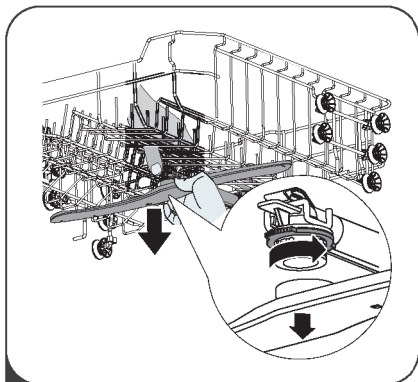

- 1 За да свалите горната пръскаща рампа, задръжте фиксирана гайката в центъра и завъртете пръскащата рампа обратно на часовниковата стрелка, за да я отстраните.

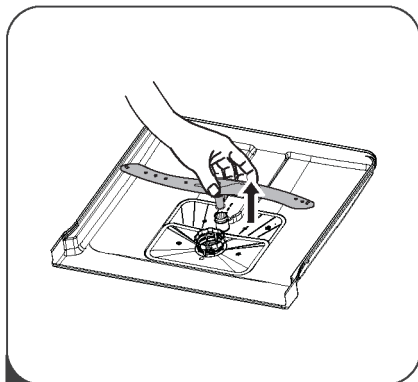

- 2 За да свалите долната пръскаща рампа, издърпайте пръскащата рампа нагоре.

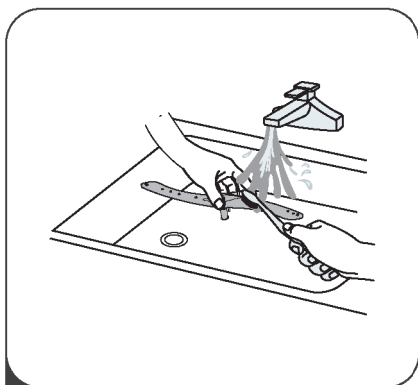

3

Измийте рамената с топла вода и сапунен разтвор и използвайте мека четка, за да почистите дюзите.

Грижа за съдомиялната машина

Предпазване от замръзване

Моля, вземете мерки за защита от замръзване на съдомиялната машина през зимата. След всеки цикъл на измиване, изпълнете следното:

1. Прекъснете електрозахранването на съдомиялната машина от източника.

2. Изключете водоснабдяването и разкачете входящия водопровод от водния клапан.
3. Източете водата от входящия маркуч и водния клапан. (Използвайте съд, за да съберете водата)
4. Свържете отново входящия маркуч към водния клапан.
5. Извадете филтъра в дъното на ваната и използвайте гъба, за да попиете водата в отвора.

След всяко измиване

След всяко измиване изключвайте водоснабдяването към уреда и оставяйте вратата леко откритата за известно време, за да не се задържат влага и неприятни миризми вътре.

Извадете щепсела

Преди почистване или извършване на поддръжка винаги изваждайте щепсела от контакта.

Без разтворители или абразивни препарати

За почистване на външните и гумените части на съдомиялната машина не използвайте разтворители или абразивни почистващи продукти. Използвайте само кърпа с топла сапунена вода. За отстраняване на петна или замърсявания от вътрешната повърхност използвайте кърпа, навлажнена с вода и малко оцет, или почистващ продукт, предназначен специално за съдомиялни машини.

Когато не се използва продължително време

Препоръчва се да пуснете цикъл на измиване с празна съдомиялна, след което да извадите щепсела от контакта, да спрете водоснабдяването и да оставите вратата на уреда леко откритата. Това ще помогне уплътненията на вратата да издържат по-дълго и ще предотврати образуването на неприятни миризми в уреда.

Преместване на уреда

Ако уредът трябва да бъде преместен, опитайте се да го държите в изправено положение. Ако е абсолютно необходимо, може да бъде поставен и легнал по гръб.

Уплътнения

Един от факторите, които причиняват появата на неприятни миризми в съдомиялната машина, е храната, която остава задържана в уплътненията. Периодичното почистване с влажна гъба ще предотврати това.

ИНСТРУКЦИИ ЗА ИНСТАЛИРАНЕ

ПРЕДУПРЕЖДЕНИЕ



Опасност от електрически удар

Преди инсталиране на съдомиялната машина изключете електрозахранването. Неспазването на това изискване може да доведе до смърт или електрически удар.

ВНИМАНИЕ

Инсталирането на тръбите и електрическото оборудване трябва да се извършва от професионалисти.



Относно електрическото свързване

ПРЕДУПРЕЖДЕНИЕ

За лична безопасност:

- Не използвайте удължител или адаптерен щепсел с този уред.
- Не режете и не отстранявайте заземяващия проводник от захранващия кабел при никакви обстоятелства.

Електрически изисквания

Моля, вижте табелката с техническите данни, за да разберете номиналното напрежение, и свържете съдомиялната машина към подходящо електрозахранване. Използвайте необходимия предпазител 10A/13A/16A, предпазител със закъснение или препоръчания автоматичен прекъсвач и осигурете отделен електрически кръг, който обслужва само този уред.

Електрическо свързване

Уверете се, че напрежението и честотата на електрозахранването съответстват на тези, посочени на табелката с данни. Включвайте щепсела само в електрически контакт, който е правилно заземен. Ако контактът, към който трябва да се свърже уредът, не е подходящ за щепсела, сменете контакта вместо да използвате адаптери или други приспособления, тъй като те могат да предизвикат прегряване и изгаряния.

 Уверете се, че има правилно заземяване преди употреба

Водоснабдяване и оттичане

Студена водоснабдителна връзка
Свържете маркуча за подаване на студена вода към резбован 3/4-инчов конектор и се уверете, че е здраво стегнат на мястото си. Ако водопроводните тръби са нови или не са използвани продължително време, оставете водата да потече, за да се уверите, че е чиста. Тази предпазна мярка е необходима, за да се избегне рискът входът за вода да бъде запушен и уредът да се повреди.

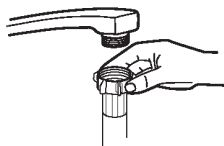

Обикновен
входящ маркуч



Предпазен входящ
маркуч

Относно защитния захранващ маркуч
Защитният захранващ маркуч е изграден с двойни стени.
Системата на маркуча гарантира намеса чрез блокиране на водния поток в случай на скъсване на захранващия маркуч и когато въздушното пространство между самия захранващ маркуч и външния гофриран маркуч се запълни с вода.

⚠ ПРЕДУПРЕЖДЕНИЕ

Маркуч, който се свързва към кран, може да се спуска, ако е монтиран на същата водопроводна линия като съдомиялната машина. Ако мивката ви има такъв маркуч, препоръчва се той да бъде изключен, а отворот — запушен.

Как да свържете защитния захранващ маркуч

1. Издърпайте напълно защитните захранващи маркучи от отделението за съхранение, разположено в задната част на съдомиялната машина.
2. Стегнете винтовете на защитния захранващ маркуч към крана с резба 3/4 инча.
3. Пуснете водата докрай, преди да стартирате съдомиялната машина.

Как да изключите защитния захранващ маркуч

1. Спрете водата.
2. Развийте защитния захранващ маркуч от крана.

Свързване на дренажните маркучи

Поставете дренажния маркуч в канализационна тръба с минимален диаметър 4 cm или го насочете към мивката, като внимавате да не бъде прегънат или притиснат. Височината на канализационната тръба трябва да бъде по-малка от 1000 mm. Свободният край на маркуча не трябва да бъде потопен във вода, за да се избегне обратен поток.

⚠ Моля, фиксирайте надеждно дренажния маркуч в позиция А или позиция В.

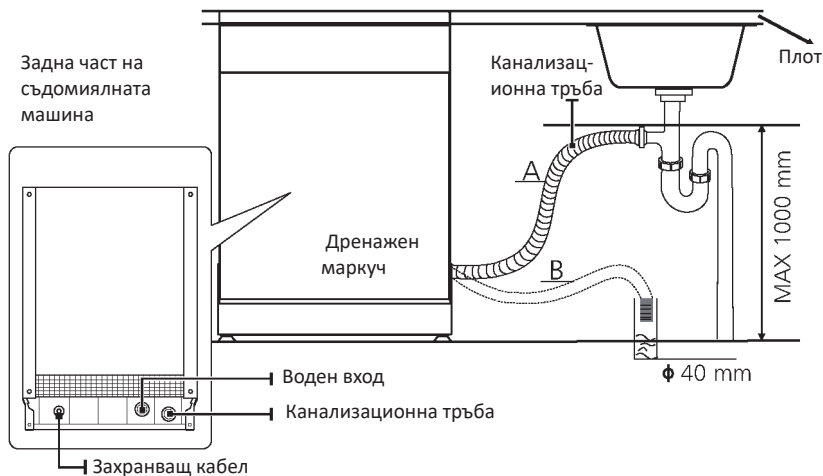

Как да източите излишната вода от маркучите

Ако свързката с канализационната тръба е поставена на височина над 1000 mm, в дренажния маркуч може да остане излишна вода. Необходимо е тази вода да бъде източена в купа или подходящ съд, който се държи отвън и по-ниско от мивката.

Оттичане на вода

Свържете дренажния маркуч за вода. Дренажният маркуч трябва да бъде монтиран правилно, за да се избегнат течове. Уверете се, че маркучът за оттичане не е прегънат или притиснат.

Удължителен маркуч

Ако ви е необходим удължител за дренажния маркуч, използвайте маркуч със същия тип. Дължината му не трябва да надвишава 4 метра, в противен случай ефективността на почистване на съдомиялната машина може да бъде намалена.

Сифонна връзка

Отвеждащата връзка трябва да бъде на височина под 1000 mm (максимум) от дъното на съдомиялната машина.

Поставяне на уреда

Поставете уреда на желаното място. Задната част трябва да прилепва към стената зад него, а страните — към съседните шкафове или стени. Съдомиялната машина е оборудвана с маркучи за водоснабдяване и оттичане, които могат да бъдат разположени отдясно или отляво, за да се улесни правилният монтаж.

Нивелиране на уреда

След като уредът е поставен в позиция за нивелиране, височината на съдомиялната машина може да бъде регулирана чрез настройка на винтовия механизъм на крачетата.

Във всички случаи уредът не трябва да бъде наклонен повече от 2°.

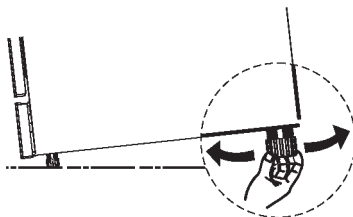

Свободностоящ монтаж

Стъпка 1. Монтаж между съществуващи шкафове

Височината на съдомиялната машина, 845 mm, е проектирана така, че уредът да може да се монтира между съществуващи шкафове със същата височина в съвременните вградени кухни.

Ламинираният плот на уреда не изисква специална поддръжка, тъй като е устойчив на топлина, надраскване и петна.

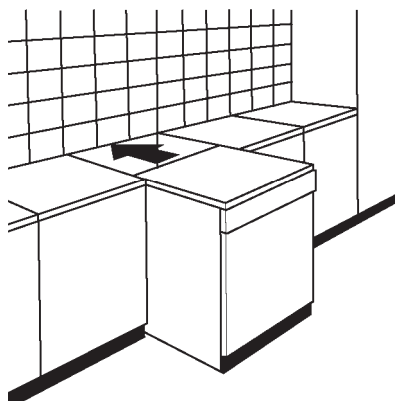

Стъпка 2. Под съществуващ работен плот

(При монтаж под работен плот)

В повечето съвременни вградени кухни има един единствен работен плот, под който са монтирани шкафови и електрически уреди. В този случай свалете работния плот на съдомиялната машина, като развийте винтовете под задния ръб на плота (a).

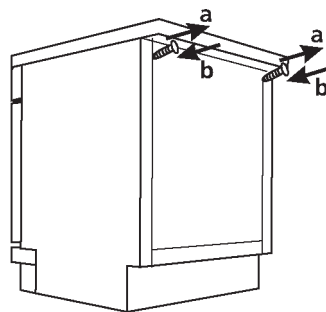

! Внимание

След сваляне на работния плот, винтовете трябва отново да бъдат завити под задния ръб на плота (b).

Избор на най-подходящото място за съдомиялната машина

Монтажната позиция на съдомиялната машина трябва да бъде близо до съществуващите маркучи за вход и оттичане на вода и до електрическия контакт.

Илюстрации на размерите на шкафа и монтажната позиция на съдомиялната машина.

1. По-малко от 5 mm между горната част на съдомиялната машина и шкафа, като външната врата е нивелирана спрямо шкафа.

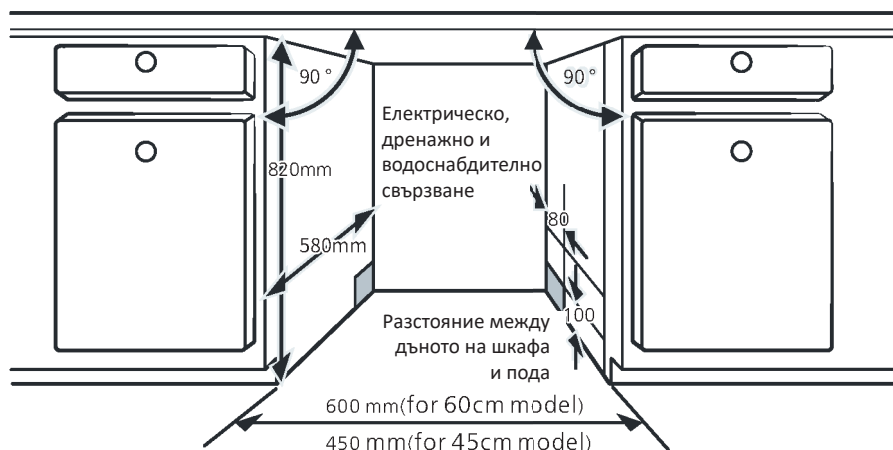

2. Ако съдомиялната машина е монтирана в ъгъла на шкафа, трябва да има достатъчно пространство при отваряне на вратата.

ЗАБЕЛЕЖКА:

В зависимост от мястото на електрическия контакт може да се наложи да изрежете отвор в противоположната страна на шкафа.

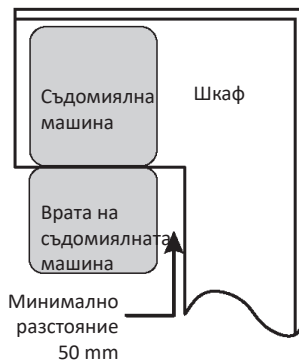

СЪВЕТИ ЗА ОТСТРАНЯВАНЕ НА НЕИЗПРАВНОСТИ

Преди да се обадите за сервиз

Преглеждането на таблиците на следващите страници може да ви спести необходимостта от обаждане за сервиз.

Проблем	Възможни причини	Решение
Съдомиялната машина не стартира	Изгорял предпазител или изключен прекъсвач.	Подменете предпазителя или нулирайте прекъсвача. Премахнете всички други уреди, които споделят същата електрическа верига със съдомиялната машина.
	Захранването не е включено.	Уверете се, че съдомиялната машина е включена и вратата е затворена здраво. Уверете се, че захранващият кабел е правилно включен в електрическия контакт.
	Налягането на водата е ниско.	Проверете дали водоподаването е свързано правилно и водата е включена.
	Вратата на съдомиялната машина не е затворена правилно.	Уверете се, че вратата е затворена правилно и закопчана.
Водата не се източва от съдомиялната машина	Дренажният маркуч е усукан или затиснат.	Проверете дренажния маркуч.
	Филтърът е запушен.	Проверете филтърната система.
	Кухненската мивка е запушена.	Проверете кухненската мивка, за да се уверите, че водата се оттича добре. Ако проблемът е в мивката, която не се оттича, може да се наложи водопроводчик, а не сервизен техник за съдомиялни машини.
Пяна в коритото	Грешен препарат.	Използвайте само специалния препарат за съдомиялни машини, за да избегнете пяна. Ако се появи пяна, отворете съдомиялната машина и оставете пяната да се изпари. Добавете 1 литър студена вода на дъното на съдомиялната машина. Затворете вратата и изберете произволен цикъл. Първоначално съдомиялната машина ще източни водата. Отворете вратата след завършване на източването и проверете дали пяната е изчезнала. Повторете при необходимост.
	Разлят омекотител за изплакване.	Винаги избърсвайте разлятия омекотител за изплакване незабавно.
Оцветено вътрешно корито	Може да е използван препарат с оцветител.	Уверете се, че препаратът не съдържа оцветители.
Бял налеп по вътрешната повърхност	Минерали от твърда вода.	За почистване на вътрешността използвайте влажна мека кърпа с препарат за съдомиялни машини и носете гумени ръкавици. Никога не използвайте друг препарат освен за съдомиялни машини, тъй като това може да причини образуване на пяна.

Проблем	Възможни причини	Какво да направите
По приборите има ръждиви петна	Засегнатите предмети не са устойчиви на корозия.	Избягвайте да миете предмети, които не са устойчиви на корозия, в съдомиялната машина.
	След добавяне на сол за съдомиялни машини програмата не е била стартирана. Следи от солта са попаднали в цикъла на миене.	Винаги стартирайте програмата за бързо миене, без съдове в съдомиялната машина и без да избирате функцията Турбо (ако е налична), след добавяне на сол за съдомиялни машини.
	Капакът на омекотителя е разхлабен.	Проверете дали капакът на омекотителя е сигурно затворен.
Туптене в съдомиялната машина	Разпръскващата ръка удря предмет в кошницата.	Прекъснете програмата и пренаредете предметите, които пречат на разпръскващата ръка.
Шум от тракане в съдомиялната машина	Предметите от порцелан са свободни в съдомиялната машина.	Прекъснете програмата и пренаредете предметите от порцелан.
Туптене в водопроводните тръби	Това може да се дължи на монтаж на място или на сечението на тръбопровода.	Това няма влияние върху функционирането на съдомиялната машина. При съмнение се свържете с квалифициран водопроводчик.
Съдовете не са чисти	Съдовете не са подредени правилно.	Вижте ЧАСТ II „Подготовка и зареждане на съдовете“.
	Програмата не е била достатъчно интензивна.	Изберете по-интензивна програма.
	Не е използвано достатъчно количество препарат.	Използвайте повече препарат или сменете препарата.
	Предмети блокират движението на разпръскващите ръце.	Пренаредете предметите, така че разпръскващата ръка да може да се върти свободно.
	Филтърната комбинация в основата на миялното отделение не е чиста или не е монтирана правилно. Това може да причини запушване на дюзите на разпръскващата ръка.	Почистете и/или монтирайте филтъра правилно. Почистете дюзите на разпръскващата ръка.

Проблем	Възможни причини	Какво да направите
Мъглявина по стъклените съдове	Комбинация от мека вода и твърде много препарат.	Използвайте по-малко препарат, ако имате мека вода, и изберете по-кратък цикъл за миене на стъклените съдове, за да ги почистите добре.
По съдовете и чашите се появяват бели петна	Област с твърда вода може да предизвика отлагане на варовик.	Проверете настройките на омекотителя на водата или нивото на солта в контейнера.
Черни или сиви следи по съдовете	Алуминиеви прибори са се търкали по съдовете.	Използвайте мек абразивен почистващ препарат, за да премахнете тези следи.
Остатък от препарат в дозатора	Съдовете блокират дозаторните капсули за препарат.	Правилно поддръждане на съдовете.
Съдовете не изсъхват	Неправилно зареждане.	Използвайте ръкавици, ако по съдовете има остатъци от препарат, за да избегнете дразнене на кожата.
	Съдовете се изваждат твърде рано.	Не изпразвайте съдомиялната машина веднага след миене. Отворете вратата леко, за да може парата да излезе. Започнете да изваждате съдовете едва когато са почти топли на допир.
	Избрана е грешна програма.	При кратки програми температурата на миене е по-ниска. Това също намалява ефективността на почистване. Изберете програма с по-дълго време на миене.
	Използване на прибори с нискокачествено покритие.	Оттичането на водата е по-трудно с тези предмети. Такъв тип прибори или съдове не са подходящи за миене в съдомиялната машина.

ПРЕДУПРЕЖДЕНИЕ

Самостоятелният или непрофесионален ремонт може да причини сериозни рискове за безопасността на потребителя на уреда и да засегне гаранцията.

Наличност на резервни части

Седем години след пускането на последния уред от модела на пазара: Мотор, циркулационна и дренажна помпа, нагреватели и отоплителни елементи, включително топлинни помпи (поотделно или в комплект), тръбопроводи и свързано оборудване, включително всички маркучи, клапани, филтри и водоспирачи, структурни и вътрешни части, свързани с монтаж на врати (поотделно или в комплект), печатни платки, електронни дисплеи, пресостатни

ключове, термостати и сензори, софтуер и фърмуер, включително софтуер за нулиране.

Десет години след пускането на последния уред от модела на пазара: Панци на вратата и уплътнения, други уплътнения, разпръскващи ръце, дренажни филтри, вътрешни кошници и пластмасови аксесоари като кошници и капаци.

ЗАРЕЖДАНЕ НА КОШНИЦИТЕ СПОРЕД EN60436:

Пълното зареждане на съдомиялната машина ще допринесе за икономия на енергия и вода.

1. Горен кош:

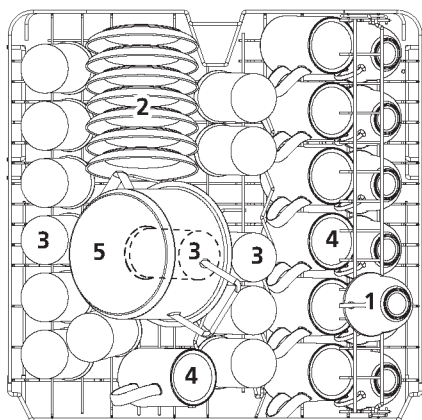

Номер	Предмет
1	Чаши
2	Чинийки
3	Чаши
4	Чаши
5	Малък съд

2. Долен кош:

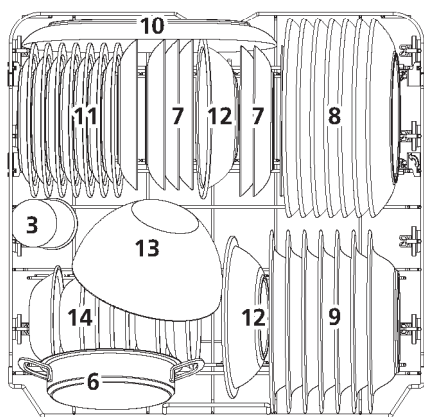

Номер	Предмет
6	Съд за фурна
7	Десертни чинии
8	Вечерни чинии
9	Чинии за супа
10	Овално плато
11	Меламинови десертни чинии
12	Меламинови купи
13	Съд за фурна
14	Десертни купи

2. Кошница за прибори:

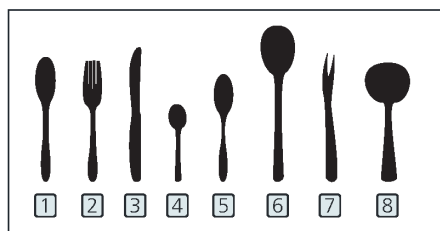
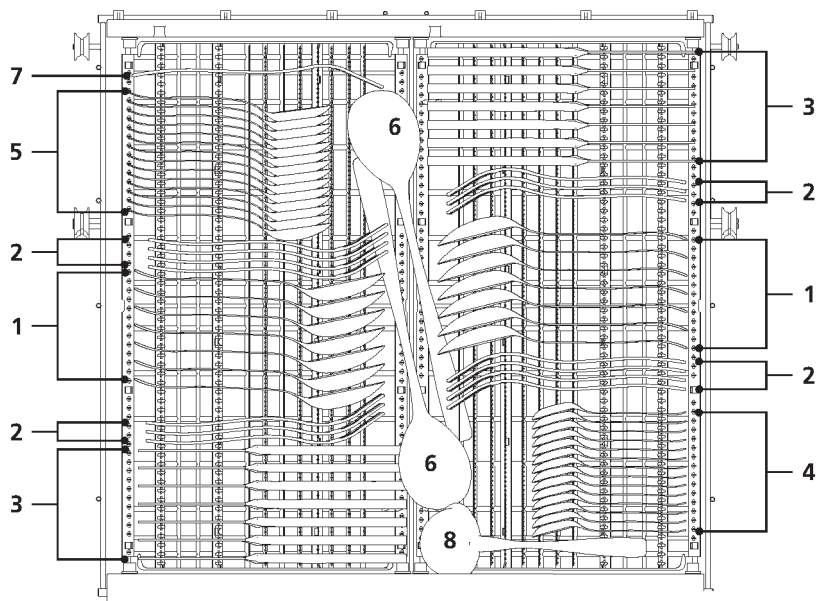

Информация за тестове за съпоставимост
съгласно EN60436

Капацитет: 14 комплекта прибори

Позиция на горния кош: долна позиция

Програма: ECO

Настройка на омекотителя за изплакване:

Макс

Настройка на омекотителя на водата: H3

Номер	Предмет
1	Лъжици за супа
2	Вилици
3	Ножове
4	Лъжици за чай
5	Лъжици за десерт
6	Лъжица за сервиране
7	Вилици за сервиране
8	Лъжици за сос

Съвети за използване на кошницата за прибори

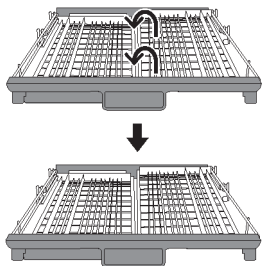

Повдигнете десния кош, като и левият, и десният кош са в изравнено положение.

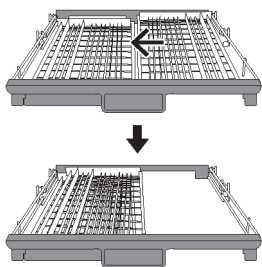

Преместете десния кош отдясно наляво, двата коша се застъпват.

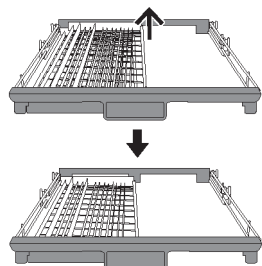

Премахнете десния кош от тавата, остава само левият кош.



BGR

СЪДОМИЯЛНА МАШИНА / РЪКОВОДСТВО ЗА УПОТРЕБА
ЧАСТ II: Специална версия

LC147617E
LCS147617E

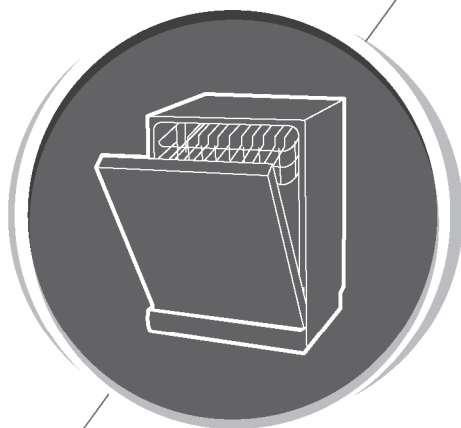

Моля, прочетете внимателно това ръководство преди да използвате съдомиялната машина и запазете ръководството за бъдеща справка.

СЪДЪРЖАНИЕ

ИЗПОЛЗВАНЕ НА ВАШАТА СЪДОМИЯЛНА МАШИНА	361
Контролен панел	361
Омекотител на вода	363
Подготовка и зареждане на съдовете	365
Функция на омекотителя за изплакване и препарат	368
Попълване на резервоара за омекотител за изплакване	370
Попълване на дозатора за препарат	371
ПРОГРАМИРАНЕ НА СЪДОМИЯЛНАТА МАШИНА	371
Таблица на програмите за миене	371
Икономия на енергия	373
Стартиране на програма	373
Промяна на програмата по време на цикъл	373
Забравихте да добавите съд?	374
КОДОВЕ ЗА ГРЕШКА	374
ТЕХНИЧЕСКА ИНФОРМАЦИЯ	375

ЗАБЕЛЕЖКА:

- Ако не можете да решите проблемите сами, моля, потърсете помощ от професионален техник.
- Производителят, следвайки политика за постоянно развитие и обновяване на продукта, може да прави промени без предварително уведомление.
- Ако ръководството е изгубено или остаряло, можете да получите ново от производителя или отговорния продавач.

БЪРЗО РЪКОВОДСТВО ЗА ПОЛЗВАНЕ

Моля, прочетете съответното съдържание в ръководството за подробен метод на експлоатация.

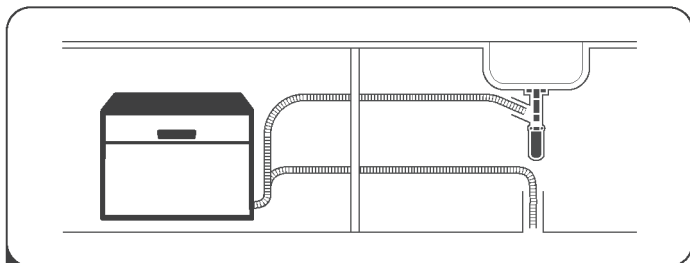

- 1 Инсталирайте съдомиялната машина
(Моля, вижте раздел 5 „ИНСТРУКЦИИ ЗА МОНТАЖ“ от
ЧАСТ I: Общата версия.)



- 2 Премахнете по-големите
остатъци от съдовете.
Избягвайте предварително
изплакване.

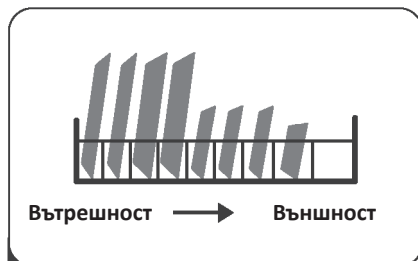

- 3 Зареждане на кошниците.

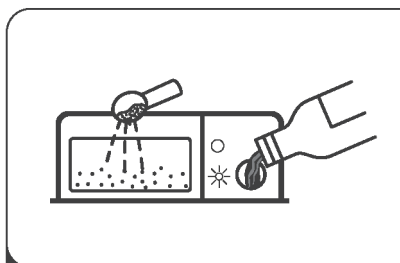

- 4 Напълнете дозатора с
препарат и омекотител
за изплакване.



- 5 Изберете подходяща
програма и стартирайте
съдомиялната машина.

ИЗПОЛЗВАНЕ НА СЪДОМИЯЛНАТА МАШИНА

Контролен панел

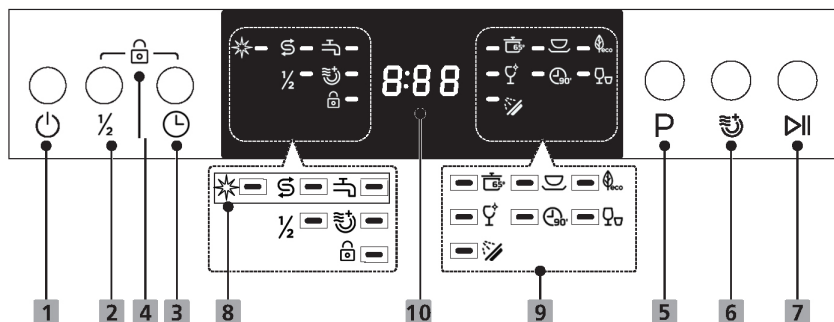











Функция (бутон)

1 Включване	Натиснете този бутон, за да включите съдомиялната машина.
2 Половин зареждане	Когато имате около или по-малко от половината от пълния капацитет на съдовете за миене, можете да изберете тази функция, за да спестите енергия и вода. (Може да се използва само с Интензивно, Универсално, ECO, Стъкло, 90 мин.)
3 Забавяне	Натиснете бутона „Забавяне“, за да увеличите времето за отложен старт. Отложете цикъла до 24 часа с едночасови интервали. След като зададете времето за забавяне, натиснете бутона „Старт/Пауза“, за да стартирате.
4 Заклучване за деца	Тази опция позволява заключване на бутоните на контролния панел, така че децата да не могат случайно да стартират съдомиялната машина чрез натискане на бутоните. Само бутонът „Включване“ остава активен. За да заключите или отключите бутоните на контролния панел, натиснете и задръжте едновременно бутоните „Забавяне“ + „Половин зареждане“ за 3 секунди.
5 Програма	Натиснете този бутон, за да изберете подходящата програма за миене; индикаторът за програмата ще светне.
6 Допълнително сушене	За миене на много мръсни, трудно за почистване съдове. (Може да се използва само с Интензивно, Универсално, ECO, Стъкло, 90 мин.) При натискане на този бутон съответният индикатор ще светне.

7	Старт/Пауза Натиснете бутона, за да стартирате избраната програма за миене или да поставите програмата на пауза.
---	---

Дисплей

8	<p> Омекотител за изплакване Ако индикаторът „☼“ светне, това означава, че в съдомиялната има малко препарат за изплакване и е необходимо допълване.</p> <p> Сол Ако индикаторът „☼“ светне, това означава, че количеството сол в съдомиялната е ниско и трябва да се допълни.</p> <p> Воден кран Ако индикаторът „☼“ светне, това означава, че до съдомиялната не достига вода.</p>
9	<p> Интензивно За най-мръсните съдове и нормално замърсени тенджери, тигани, чинии и др. С изсъхнала храна.</p> <p> Универсално За нормално замърсени зареждания, като тенджери, чинии, чаши и леко замърсени тигани.</p> <p> ЕСО Това е стандартна програма, подходяща за почистване на нормално замърсени съдове и е най-ефективната програма по отношение на комбинираното потребление на енергия и вода за този тип съдове.</p> <p> Съкло За леко замърсени съдове и съкло.</p> <p>90 мин За нормално замърсени зареждания, които се нуждаят от бързо миене.</p> <p> Бързо По-кратко миене за леко замърсени зареждания, които не се нуждаят от сушене.</p> <p> Накисване За изплакване на съдове, които планирате да измиете по-късно през деня.</p>
10	<p> 8:88 Показва оставащото време на програмата и времето за забавяне, кодове за грешка и др.</p>

Омекотител на вода

Омекотителят на водата трябва да се настройва ръчно, като се използва регулаторът за твърдост на водата. Омекотителят е предназначен да премахва минерали и соли от водата, които биха имали неблагоприятен ефект върху функционирането на уреда. Колкото повече минерали има, толкова по-твърда е водата ви. Омекотителят трябва да се регулира според твърдостта на водата във вашия район. Местната водоснабдителна служба може да ви посъветва относно твърдостта на водата във вашата зона.

Настройка на потреблението на сол

Съдомиялната машина е проектирана така, че да позволява настройка на количеството консумирана сол в зависимост от твърдостта на използваната вода. Това е предназначено за оптимизиране и персонализиране на нивото на потребление на сол.

Моля, следвайте стъпките по-долу за настройка на потреблението на сол:

1. Затворете вратата и включете уреда;
2. В рамките на 60 секунди след включването натиснете бутона „Програма“ за повече от 5 секунди, за да влезете в режим на настройка на омекотителя;
3. Натиснете бутона „Програма“ отново, за да изберете правилната настройка според вашата локална среда. Настройката ще се променя в следната последователност:
Н3->Н4->Н5->Н6->Н1->Н2->Н3;
4. Ако няма операция в рамките на 5 секунди или натиснете бутона „Включване“, за да завършите настройката и да излезете от режима на настройка.

ТВЪРДОСТ НА ВОДАТА				Ниво на омекотителя на вода	Регенерация се извършва на всеки X програмни последователности ¹⁾	Разход на сол (грам/цикъл)
Германски °dH	Френски °fH	Британски °Clarke	Mmol/l			
0 - 5	0 - 9	0 - 6	0 - 0.94	H1	Без регенерация	0
6 - 11	10 - 20	7 - 14	1.0 - 2.0	H2	10	9
12 - 17	21 - 30	15 - 21	2.1 - 3.0	H3	5	12
18 - 22	31 - 40	22 - 28	3.1 - 4.0	H4	3	20
23 - 34	41 - 60	29 - 42	4.1 - 6.0	H5	2	30
35 - 55	61 - 98	43 - 69	6.1 - 9.8	H6	1	60

$1^{\circ}\text{dH}=1.25^{\circ}\text{Clarke}=1.78^{\circ}\text{fH}=0.178\text{mmol/l}$

Фабрична настройка: H3

1) Всеки цикъл с операция по регенерация изразходва допълнителни 2,0 литра вода, енергопотреблението се увеличава с 0,02 kWh, а програмата се удължава с 4 минути.



Моля, проверете раздел 3 „Поставяне на сол в омекотителя“ от ЧАСТ I: Общ вариант, ако вашата съдомиялна няма сол.

ЗАБЕЛЕЖКА:

Ако вашият модел няма омекотител на вода, можете да пропуснете този раздел.

Омекотител на вода

Твърдостта на водата се различава в различните райони. Ако в съдомиялната се използва твърда вода, върху съдовете и приборите ще се образуват налепи.

Уредът е оборудван със специален омекотител, който използва контейнер за сол, предназначен за премахване на варовик и минерали от водата.

Подготовка и зареждане на съдове

- Обмислете закупуването на прибори и съдове, обозначени като подходящи за миене в съдомиялна машина.
- За специфични изделия изберете програма с възможно най-ниска температура.
- За да предотвратите повреда, не изваждайте стъклени съдове и прибори веднага след приключване на програмата.

За измиване на следните прибори/съдове

Не са подходящи

- Прибори с дървени дръжки, от рог или с дръжки от седеф
- Пластмасови изделия, които не са устойчиви на топлина
- По-стари прибори с лепени части, които не издържат на висока температура
- Залепени прибори или съдове
- Изделия от калай или мед
- Кристално стъкло
- Стоманени изделия, които са податливи на ръждясване
- Дървени подноси
- Предмети, изработени от синтетични влакна

С ограничена пригодност

- Някои видове стъклени чаши могат да помътнеят след голям брой измивания
- Сребърните и алуминиевите части имат склонност към обезцветяване по време на миене
- Глазирани шарки могат да избледнеят при често машинно пране

Препоръки за зареждане на съдомиялната машина

Отстранете големите остатъци от храна. Накиснете загорелите остатъци в тенджери. Не е необходимо съдовете да се изплакват под течаща вода. За най-добра работа на съдомиялната следвайте тези насоки за зареждане.

(Функциите и външният вид на кошниците и кошниците за прибори може да се различават според модела.)

Поставяйте предметите в съдомиялната по следния начин:

- Предмети като чаши, стъклени съдове, тенджери и тигани трябва да бъдат обърнати надолу.
- Извити предмети или такива с вдлъбнатини трябва да се подреждат под ъгъл, за да може водата да се оттича.
- Всички прибори и съдове трябва да бъдат подредени стабилно, така че да не могат да се преобърнат.
- Всички прибори трябва да бъдат подредени така, че рамената на пръскачките да могат да се въртят свободно по време на измиване.
- Зареждайте кухи предмети като чаши, стъклени съдове, тенджери и др. с отвора надолу, за да не се събира вода в съда или в дълбокото дъно.
- Съдовете и приборите не трябва да лежат един в друг или да се покриват.
- За да избегнете повреда, стъклените изделия не трябва да се допират едно до друго.
- Горната кошница е предназначена за по-деликатни и леки съдове, като чаши за кафе и чай.
- Дълги ножове, поставени вертикално, представляват потенциална опасност!
- Дълги и/или остри прибори като транжорни ножове трябва да бъдат разположени хоризонтално в горната кошница.
- Моля, не претоварвайте съдомиялната машина. Това е важно както за добри резултати, така и за разумна консумация на енергия.

ЗАБЕЛЕЖКА:

Много малки предмети не трябва да се мият в съдомиялната машина, тъй като лесно могат да изпаднат от кошницата.

Изваждане на съдовете

За да предотвратите капене на вода от горната кошница в долната, препоръчваме първо да изпразните долната кошница, а след това горната.

▲ ПРЕДУПРЕЖДЕНИЕ



Предметите ще бъдат горещи! За да предотвратите повреда, не изваждайте стъклени съдове и прибори от съдомиялната машина около 15 минути след приключване на програмата.

Зареждане на кошницата

Горната кошница е предназначена за по-деликатни и леки съдове като чаши, кафе и чайни чаши и чинийки, както и чинии, малки купички и плиткитигани (стига да не са много замърсени). Подреждайте съдовете и готварските съдове така, че да не бъдат измествани от струята вода.



Зареждане на кошницата

Препоръчваме да поставяте големи и трудно почистващи се предмети в долната кошница: като тенджери, тигани, капаци, съдове за сервиране и купи, както е показано на фигурата по-долу. Предпочитателно е съдовете за сервиране и капаци да се поставят от страни на решетките, за да не блокират въртенето на горното рамо за пръскане. Максималният препоръчителен диаметър за чинии, поставени пред дозатора за препарат, е 19 см, за да не се възпрепятства неговото отваряне.

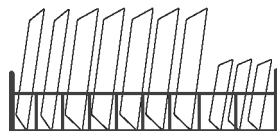

Зареждане на кошницата за прибори

Приборите трябва да се поставят в кошницата за прибори поотделно и в подходящите за тях позиции. Избягвайте поставянето им един в друг, за да предотвратите недостатъчно почистване.

⚠ ПРЕДУПРЕЖДЕНИЕ



Не позволявайте нито един предмет да стърчи през дъното.
Винаги зареждайте острите прибори с върха надолу!



За най-добър резултат при измиване, моля заредете кошниците според стандартните варианти за зареждане в последния раздел на ЧАСТ I: Общ вариант.

Функция на препаратата за изплакване и препаратата

Препаратът за изплакване се освобождава по време на последното изплакване, за да предотврати образуването на водни капки върху съдовете, което може да доведе до петна и ивици. Той също така подобрява изсушаването, като позволява на водата да се оттича от

⚠ ПРЕДУПРЕЖДЕНИЕ

Използвайте само маркови препарати за изплакване, предназначени за съдомиялни машини. Никога не пълнете дозатора за препарат за изплакване с други вещества (напр. препарат за почистване на съдомиялни, течен препарат). Това може да повреди уреда.

Кога да напълните отново дозатора за препарат за изплакване

Освен ако предупредителната светлина за препарат за изплакване () на контролния панел не свети, количеството може да се прецени по цвета на оптичния индикатор, разположен до капачката. Когато контейнерът за препарат за изплакване е пълен, индикаторът е напълно тъмен. Размерът на тъмната точка намалява с намаляването на количеството препарат. Никога не трябва да оставяте нивото на препарата за изплакване да падне под 1/4 от обема.

С намаляването на препарата за изплакване размерът на тъмната точка на индикатора се променя, както е показано по-долу.

Пълно 3/4 пълно 1/2 пълно 1/4 пълно Празно

Функция на препарата за миене

Химическите съставки, от които е съставен препаратът, са необходими за отстраняване, разграждане и измиване на всички замърсявания в съдомиялната машина. Повечето висококачествени търговски препарати са подходящи за тази цел.

ПРЕДУПРЕЖДЕНИЕ

- Правилна употреба на препарата за миене
Използвайте само препарати, специално предназначени за съдомиялни машини. Съхранявайте препарата на сухо място и го пазете свеж. Не поставяйте препарат в дозатора, докато не сте готови да стартирате съдомиялната машина.



**Препаратът за съдомиялна машина е корозивен!
Дръжте го далеч от достъпа на деца.**

Пълнене на резервоара за препарат за изплакване

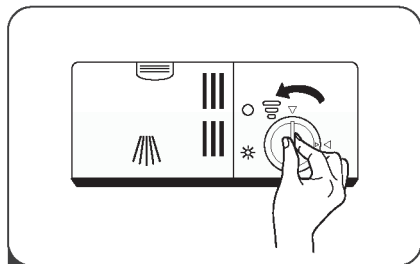

1 Свалете капачката на резервоара за препарат за изплакване, като я завъртите обратно на часовниковата стрелка.

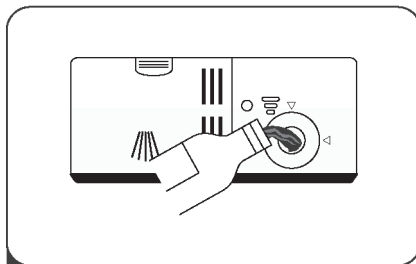

2 Внимателно изсипете препарата за изплакване в дозатора, като избягвате преливане.

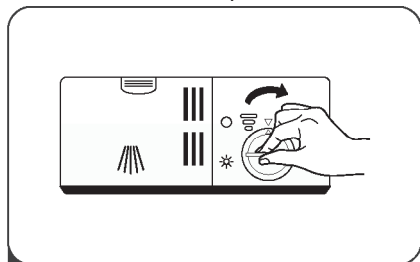

3 Затворете капачката на резервоара за препарат за изплакване, като я завъртите по посока на часовниковата стрелка.

ЗАБЕЛЕЖКА:

Почистете разлятия препарат за изплакване с попиваща кърпа, за да избегнете прекомерно разпенване при следващото измиване.

Регулиране на резервоара за препарат за изплакване

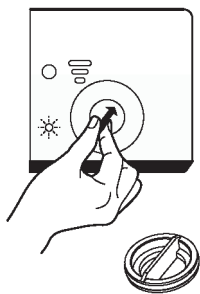

Свалете капачката на резервоара за препарат за изплакване. Завъртете контролния циферблат на препарата към определен номер. Колкото по-висок е номерът, толкова повече препарат за изплакване използва съдомиялната машина. Ако съдовете не изсъхват добре или имат петна, завъртете циферблата на следващия по-висок номер, докато съдовете станат напълно без петна.

Намалете настройката, ако върху съдовете се появяват лепкави белезникави следи или синкав филм върху стъклени изделия или остриета на ножове.

Пълнене на дозатора за препарат

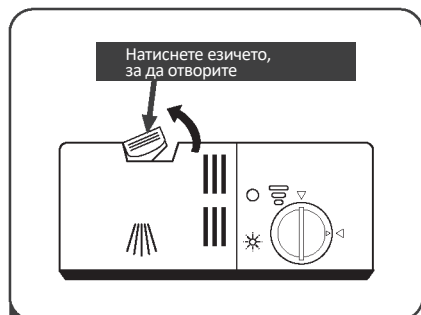

- 1 Натиснете освобождаващото езиче на дозатора за препарат, за да отворите капака.

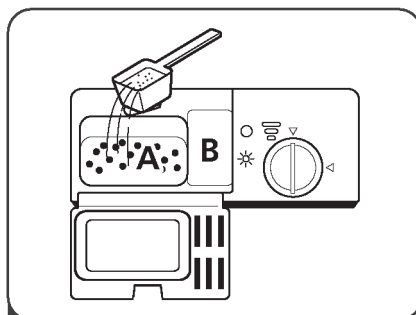

- 2 Добавете препарат в по-голямото отделение (А) за основно измиване. При по-силно замърсени съдове добавете малко препарат и в по-малкото отделение (В), което се освобождава по време на предварителното измиване.

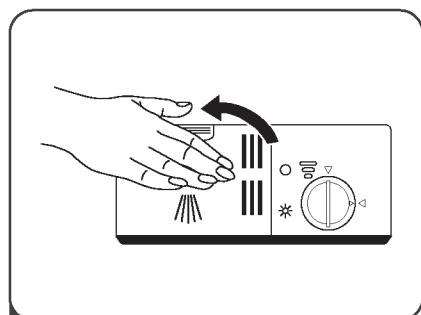

- 3 Затворете капака и натиснете, докато щракне на мястото си.







💡 **ЗАБЕЛЕЖКА:**

Моля, спазвайте препоръките на производителя, посочени върху опаковката на препарата.

Таблица на програмите за измиване

Таблицата по-долу показва кои програми са най-подходящи за нивото на остатъци от храна върху съдовете и колко препарат е необходим. Тя също така показва разнообразна информация за програмите. Стойностите за разход и продължителност на програмите са само ориентировъчни, с изключение на програмата ECO.

(●) Посочва, че програмата използва препарат за изплакване в последното изплакване.

Програма	Описание на цикъла	Препарат Предварително/ Основно	Време на работа (мин)	Енергия (kWh)	Вода (л)	Препарат за изплакване
 Интензивна	Предварително измиване (50°C) Измиване (65°C) Изплакване Изплакване (65°C) Сушене	$\frac{4/18g}{1 \text{ or } 2 \text{ tabs}}$	205	1.621	17.8	●
 Универсална	Предварително измиване (45°C) Измиване (55°C) Изплакване Изплакване (65°C) Сушене	$\frac{4/18g}{1 \text{ or } 2 \text{ tabs}}$	175	1.302	14.3	●
 Есо (*EN 60436)	Измиване (45°C) Изплакване Изплакване (60°C) Сушене	$\frac{22g}{1 \text{ or } 2 \text{ tabs}}$	220	0.951	11.0	●
 Съкло	Предварително измиване Измиване (50°C) Изплакване Изплакване (65°C) Сушене	$\frac{4/18g}{1 \text{ or } 2 \text{ tabs}}$	120	1.100	14.3	●
 90 мин	Измиване (60°C) Изплакване Изплакване (65°C) Сушене	$\frac{22g}{1 \text{ tab}}$	90	1.100	11.7	●
 Бърза	Измиване (50°C) Изплакване Изплакване (45°C)	$\frac{20g}{1 \text{ tab}}$	30	0.751	11.2	○
 Накисване	Предварително измиване	/	15	0.020	4.1	○

ЗАБЕЛЕЖКА:

ЕСО Програмата ЕСО е подходяща за почистване на нормално замърсени съдове и за това приложение е най-ефективната програма по отношение на комбинираната ѝ консумация на енергия и вода. Тя се използва за оценка на съответствието с европейското екодизайн законодателство.

Икономия на енергия

1. Предварителното изплакване на съдове води до по-висока консумация на вода и енергия и не се препоръчва.
2. Измиването на съдове в домашна съдомиялна машина обикновено изразходва по-малко енергия и вода в сравнение с миене на ръка, когато съдомиялната се използва съгласно инструкциите.

Стартиране на програма

1. Издърпайте кошницата, заредете съдовете и я върнете обратно.
2. Изсипете препаратата.
3. Поставете щепсела в контакта. Захранването е описано на последната страница „Информационен лист за продукта“. Уверете се, че водоснабдяването е включено и под пълно налягане.
4. Затворете вратата и натиснете бутона за захранване, за да включите машината.
5. Изберете програма — индикаторът ще светне. След това натиснете бутона Start/Pause и съдомиялната ще започне цикъла си.

Промяна на програмата по време на цикъл

Програма може да бъде променена само ако е работила кратко време, в противен случай препаратът може вече да е освободен или мръсната вода с препаратата да е източена. Ако това е така, съдомиялната трябва да бъде нулирана и дозаторът за препарат да се напълни отново. За да нулирате съдомиялната, следвайте инструкциите по-долу:

1. Натиснете бутона Start/Pause, за да прекъснете измиването.
2. Натиснете бутона Program за повече от три секунди — машината ще влезе в режим за избор на програма.
3. Натиснете бутона Program, за да изберете желаната програма.
4. Натиснете бутона Start/Pause — съдомиялната ще продължи работа след 10 секунди.

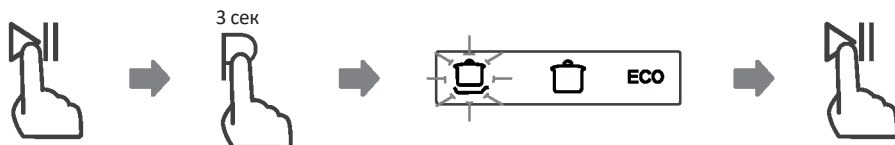

Забравихте ли да добавите съд?

Забравен съд може да бъде добавен по всяко време, преди дозаторът за препарат да се отвори. Ако е така, следвайте инструкциите по-долу:

1. Натиснете бутона Start/Pause, за да прекъснете измиването.
2. Изчакайте 5 секунди и след това отворете вратата.
3. Добавете забравените съдове.
4. Затворете вратата.
5. Натиснете бутона Start/Pause след 10 секунди, съдомиялната ще стартира.

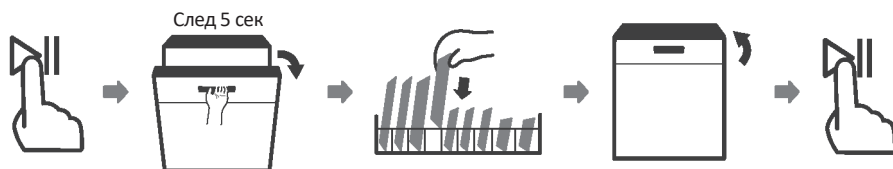

⚠ ПРЕДУПРЕЖДЕНИЕ



Опасно е да отваряте вратата по време на цикъл, тъй като горещата пара може да причини изгаряния.

ERROR CODES

Кодове	Значения	Възможни причини
E1	По-дълго време за пълнене.	Кранът не е отворен, водоподаването е ограничено или водното налягане е твърде ниско.
E3	Не достига необходимата температура.	Неизправност на нагревателния елемент.
E4	Преливане.	Има теч в някой от елементите на съдомиялната.
E8	Неуспех в позиционирането на разпределителния клапан.	Прекъсната верига или повреда на разпределителния клапан.
Ed	Неуспешна комуникация между основната платка и дисплейната платка.	Прекъсната верига или повредено окабеляване, свързано с комуникацията.

⚠ ПРЕДУПРЕЖДЕНИЕ

- Ако настъпи преливане, изключете основното водоснабдяване, преди да се свържете със сервиз.
- Ако има вода в долната тава поради препълване или малък теч, водата трябва да бъде отстранена, преди да рестартирате съдомиялната машина.
- Ако се появи код за грешка, който не може да бъде отстранен, моля, потърсете професионална помощ.

ТЕХНИЧЕСКА ИНФОРМАЦИЯ

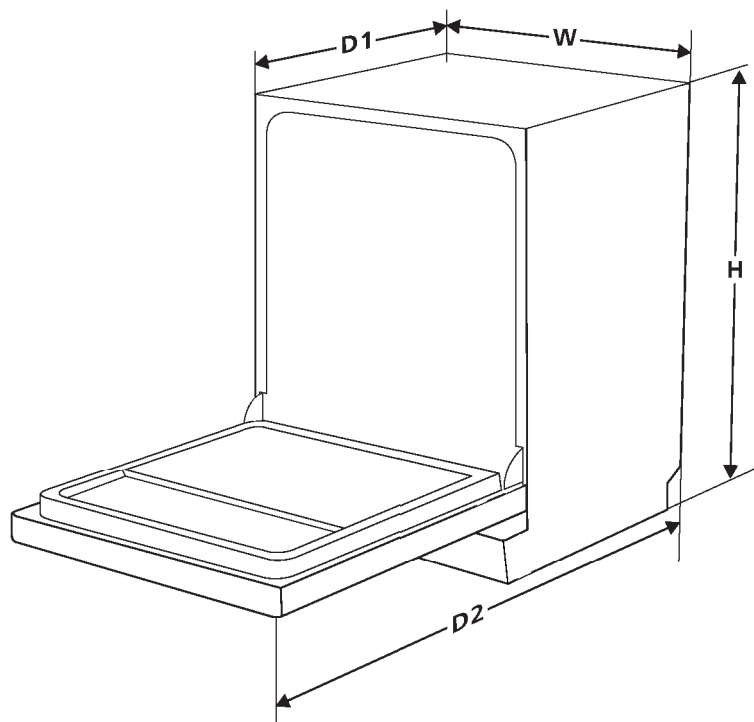

Височина (H)	845 мм
Ширина (W)	598 мм
Дълбочина (D1)	600 мм (при затворена врата)
Дълбочина (D2)	1175 мм (при отворена врата на 90°)

ИНФОРМАЦИОНЕН ЛИСТ ЗА ПРОДУКТА (EN 60436)

Име или търговска марка на доставчика: VOX ELECTRONICS

Адрес на доставчика ^(b): ERG doo, Radnicka 11, 22310 Шимановци, Сърбия

Идентификатор на модела: LC147617E LCS147617E

Общи параметри на продукта:

Параметър	Стойност	Параметър	Стойност	
Номинален капацитет ^(a) (ps)	14	Размери в cm	Височина	85
			Ширина	60
			Дълбочина	60
EEI ^(a)	55,9	Клас на енергийна ефективност ^(a)	F (°)	
Индекс на почистваща ефективност ^(a)	1,125	Индекс на ефективност на сушене ^(a)	1,065	
Разход на енергия в kWh [на цикъл], на базата на програмата есо при пълнене със студена вода. Реалната консумация на енергия зависи от начина на използване на уреда.	0,951	Разход на вода в литри [на цикъл], на базата на програмата есо. Реалната консумация на вода зависи от начина на използване на уреда и от твърдостта на водата.	11,0	
Продължителност на програмата ^(a) (ч:мин)	3:40	Тип	Свободностоящ	
Шумови емисии ^(a) (dB(A) re 1 pW)	49	Клас на шумови емисии ^(a)	C (°)	
Режим изключено (W)	0,49	Режим на готовност (W)	N/A	
Отложен старт (W) (ако е приложимо)	1,00	Мрежова готовност (W) (ако е приложимо)	N/A	

Минимална продължителност на гаранцията, предлагана от доставчика ^(b): 24 месеца

Допълнителна информация:

Уеб връзка към уебсайта на доставчика, където се намира информацията по точка б от Приложение II към Регламент (ЕС) 2019/2022 ^(l) ^(b) на Комисията: www.voxelectronics.com

^(a) за програмата есо.

^(b) промените в тези точки не се считат за релевантни за целите на параграф 4 от член 4 на Регламент (ЕС) 2017/1369.

^(c) ако продуктовата база данни автоматично генерира окончателното съдържание на тази клетка, доставчикът не трябва да въвежда тези данни.

^(l) Регламент (ЕС) 2019/2022 на Комисията от 1 октомври 2019 г., който установява изисквания за екодизайн за домакински съдомиялни машини съгласно Директива 2009/125/ЕО на Европейския парламент и на Съвета, изменящ Регламент (ЕО) № 1275/2008 и отменящ Регламент (ЕС) № 1016/2010 (виж страница 267 от този Официален вестник).

Ovaj dokument je originalno proizveden i objavljen od strane proizvođača, brenda Vox, i preuzet je sa njihove zvanične stranice. S obzirom na ovu činjenicu, Tehnoteka ističe da ne preuzima odgovornost za tačnost, celovitost ili pouzdanost informacija, podataka, mišljenja, saveta ili izjava sadržanih u ovom dokumentu.

Napominjemo da Tehnoteka nema ovlašćenje da izvrši bilo kakve izmene ili dopune na ovom dokumentu, stoga nismo odgovorni za eventualne greške, propuste ili netačnosti koje se mogu naći unutar njega. Tehnoteka ne odgovara za štetu nanесenu korisnicima pri upotrebi netačnih podataka. Ukoliko imate dodatna pitanja o proizvodu, ljubazno vas molimo da kontaktirate direktno proizvođača kako biste dobili sve detaljne informacije.

Za najnovije informacije o ceni, dostupnim akcijama i tehničkim karakteristikama proizvoda koji se pominje u ovom dokumentu, molimo posetite našu stranicu klikom na sledeći link:

<https://tehnoteka.rs/p/vox-masina-za-pranje-sudova-lcs147617e-akcija-cena/>