

Uputstvo za upotrebu

SENCOR presa za kosu SHI 9100RS

SENCOR



Tehnoteka je online destinacija za upoređivanje cena i karakteristika bele tehnike, potrošačke elektronike i IT uređaja kod trgovinskih lanaca i internet prodavnica u Srbiji. Naša stranica vam omogućava da istražite najnovije informacije, detaljne karakteristike i konkurentne cene proizvoda.

Posetite nas i uživajte u ekskluzivnom iskustvu pametne kupovine klikom na link:

<https://tehnoteka.rs/p/sencor-presa-za-kosu-shi-9100rs-akcija-cena/>

SENCOR®

SHI 9100RS



ARTEMISS SENCOR PEGLA
ZA MOKRU KOSU

Prijevod originalnog priručnika



SENCOR®

SHI 9100RS

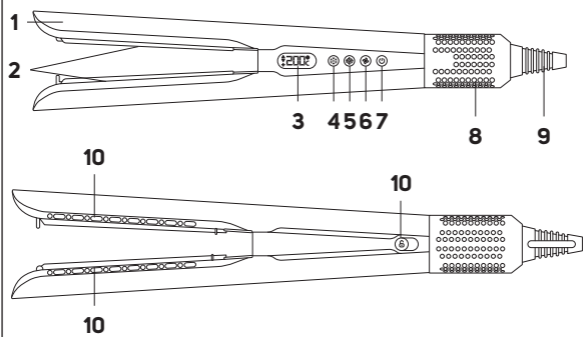

A

Važne sigurnosne upute

PAŽLJIVO PROČITAJTE

I SPREMITE ZA BUDUĆU

UPOTREBU.

Opća upozorenja

- Ovaj uređaj mogu koristiti samo djeca stara najmanje 8 godina i osobe smanjenih fizičkih, osjetilnih ili mentalnih sposobnosti te neiskusne osobe ako su pod nadzorom ili su primile upute za sigurnu upotrebu uređaja i svjesne su mogućih opasnosti.
- Djeca se ne smiju igrati uređajem.

- Čišćenje i održavanje ne smiju obavljati djeca bez nadzora.
- Ako se kabel napajanja ošteti, zamijenite ga u servisu kako biste izbjegli opasne situacije. Uređaj je zabranjeno koristiti ako je kabel napajanja oštećen.



Upozorenje:

- Uređaj ne koristite u blizini vode. Ovaj uređaj ne koristite u blizini kade, tuševa, umivaonika ili drugih posuda koje sadrže vodu.
- Ako uređaj koristite u kupaonici, isključite ga iz utičnice nakon korištenja izvlačenjem utikača iz utičnice, jer prisutnost vode predstavlja

opasnost, čak i dok je uređaj isključen.

- Da biste osigurali dodatnu sigurnost, preporučuje se ugradnja diferencijalne sklopke (RCD) u električni krug kupaonice, maksimalne nazivne struje od 30 mA. Upitajte električara za savjet.

Dodatne važne sigurnosne upute za upotrebu uređaja

- Pažljivo raspakirajte proizvod i ne bacajte ni jedan dio ambalaže prije nego što identifikirate sve dijelove proizvoda.
- Prije priključivanja uređaja u električnu utičnicu provjerite odgovara li napon naveden na nazivnoj naljepnici uređaja naponu električne utičnice.
- Nikada ne koristite dodatnu opremu koja nije dostavljena s uređajem ili nije namijenjena za ovaj uređaj.
- Pobrinite se da kabel napajanja i utikač ne mogu doći u kontakt s vodom ni vlagom.
- Po uređaj nemojte nikad prskati vodu ili bilo koju drugu tekućinu. Uređaj i njegove komponente nemojte nikada uranjati u vodu niti u druge tekućine.
- Ako uređaj upadne u vodu, ODMAH iskopčajte strujni kabel iz strujne utičnice. Nikad nemojte posezati za uređajem u vodu dok je priključen u električnu utičnicu. To može dovesti do opasnih situacija.
- Ovaj uređaj namijenjen je korištenju u kućanstvu. Nemojte ga koristiti u industrijskim okruženjima ili na otvorenom!
- Nemojte koristiti sprejeve u blizini uređaja.
- Ako uređaj nećete koristiti, isključite ga iz električne mreže. Prije čišćenja ili premještanja uređaja postupite na isti način.
- Pobrinite se da je uređaj potpuno ohlađen prije spremanja.
- Osjetljive osobe i životinje nemojte izlagati vrućem zraku.
- Uređaj nikad ne postavljajte na niti pored električnog ili plinskog štednjaka. Uređaj nikad ne postavljajte u blizini otvorenog plamena te uređaja ili opreme koja su izvor topline.

- Ne upotrebljavajte dodatke koje nije isporučio ili specificirao proizvođač.
- Nemojte nikada prekrivati otvore za prozračivanje na uređaju. Otvore za prozračivanje održavajte čistima. Ne umećite nikakve predmete u otvore za prozračivanje.
- Uređaj ne koristite ako su oštećeni strujni kabel ili utikač.
- Uređaj ni u kojem slučaju nemojte pokušavati sami popravljati i nemojte izvoditi nikakve izmjene na njemu - opasnost od električnog udara! Sve popravke i prilagođavanja ovog proizvoda prepustite specijaliziranoj tvrtki/servisu. Ako to ne učinite, izlažete se opasnosti od poništenja jamstva.
- Kabel napajanja uređaja ne postavljajte pokraj vrućih površina ili na oštre predmete. Na kabel napajanje nemojte postavljati teške predmete. Kabel postavite tako da se po njemu ne gazi i da se o njega ne zapinje. Pazite da kabel napajanja ne visi preko ruba stola i da ne dodiruje vruće površine.
- Ne isključujte uređaj iz električne utičnice tako da povlačite za kabel napajanja - opasnost od oštećivanja kabela napajanja / električne utičnice. Kabel odspojite iz električne utičnice laganim povlačenjem utikača kabela napajanja.
- Proizvod ne koristite u svrhe za koje nije namijenjen.
- Proizvođač nije odgovoran za oštećenja nastala uslijed nepravilne upotrebe proizvoda ili njegove dodatne opreme (kvarenje hrane, ozljede, opekline, požar, itd.).

.....

OBJAŠNJENJE SIMBOLA NA PROIZVODU ILI U PRATEĆOJ DOKUMENTACIJI





CE Ovaj proizvod ispunjava osnovne zahtjeve primjenjivih EU smjernica.



Ovaj simbol na proizvodima ili izvornoj dokumentaciji znači da se električni ili elektronički proizvod ne smije zbrinjavati kao uobičajeni komunalni otpad.

- Zahvaljujemo na kupnji SENCOR proizvoda i nadamo se da će vam dobro služiti.
- Prije upotrebe proizvoda upoznajte se s korisničkim priručnikom, čak i ako ste već upoznati sa sličnim vrstama proizvoda. Proizvod koristite samo na način opisan u ovom korisničkom priručniku. Priručnik čuvajte za kasniju upotrebu. Ako proizvod predajete drugoj osobi, svakako ne zaboravite predati i ovaj priručnik.
- Pažljivo otpakirajte proizvod i ne bacajte ni jedan dio ambalaže prije nego što pronađete sve dijelove proizvoda. Preporučuje se da originalnu kartonsku kutiju, ambalažu, račun i potvrdu obuhvata prodavačeve odgovornosti ili jamstvenu potvrdu čuvate najmanje tijekom trajanja zakonskog prava na neispravan rad ili jamstva kvalitete. Prilikom transporta, savjetuje se ponovno zapakirati proizvod u originalnu kutiju proizvođača.

OPIS PEGLE ZA KOSU

- A1** Hladni krajevi za rukovanje
A2 Ravne ploče
A3 Zastlon
A4 Tipka  za uključivanje protoka hladnog zraka
A5 Tipka  za postavljanje temperature
A6 Tipka  za podešavanje brzine zraka
A7 Tipka  za uključivanje/isključivanje
A8 Odvojiva rešetka ulaza zraka
A9 Kabel napajanja
A10 Izlaz zraka
A11 Sigurnosna blokada



PRIJE PRVE UPOTREBE

- Prije prve upotrebe uklonite peglu za kosu iz pakiranja i uklonite sve promotivne etikete i naljepnice. Provjerite je li uvijač možda oštećen.

NAMJENA

- Pegla za kosu Sencor SHI 9100RS dizajnirana je za oblikovanje suhe kose, kao i za sušenje i ravnanje mokre kose.

UPOTREBA

1. Pažljivo počesljajte kosu i podijelite je na pramenove jednake debljine.
2. Priključite kabel napajanja u električnu utičnicu.
3. Pritisnite tipku  da biste uključili peglu.
4. Pritišćite tipku  da biste podesili željenu temperaturu. COL – 90 °C – 120 °C – 140 °C – 160 °C.
5. Otpustite sigurnosnu blokadu tako da možete koristiti peglu za kosu. Stilizirajte i oblikujte svoju kosu.
6. Kad ne koristite peglu, pritisnite tipku  da biste je isključili, a zatim odspojite kabel napajanja iz električne utičnice.
7. Pustite da se uređaj ohladi na podlozi otpornoj na toplinu prije čišćenja i pohrane.

Preporučena temperatura za tipove kose:





COL (hladni grijaći elementi): prikladno za učvršćivanje kose nakon sušenja; 90–140 °C: prikladno za normalan tip kose; 140–160 °C: prikladno za jaku i gustu kosu.

Ravnanje kose

- Što je kosa deblja i jača, trebate koristiti postavku veće temperature.
- Pažljivo počesljajte kosu i podijelite je na pramenove jednake debljine.
- Postavite što je bliže korijenu kose. Pazite da se ne opečete.
- Umetnite pramen kose u peglu za kosu i zatvorite je.
- Polako i lagano povucite peglu za kosu cijelom dužinom pramena od korijena do kraja. Po potrebi ponovite postupak.
- Otvorite peglu za kosu i ispustite pramen kose.
- Ponovite s drugim pramenovima koje želite izravnati.

Sušenje kose

Pegla se istovremeno može koristiti za sušenje i oblikovanje mokre kose.

1. Uključite peglu za kosu pomoću tipke .
2. Podesite temperaturu s tipkom  ili odaberite protok hladnog zraka s tipkom .
3. Pomoću tipke  odaberite brzinu zraka. Dostupne su 3 brzine.
4. Otpustite sigurnosnu blokadu tako da možete koristiti peglu za kosu. Istovremeno osušite i oblikujte pojedinačne pramenove.
5. Kad ne koristite peglu, pritisnite tipku  da biste je isključili, a zatim odspojite kabel napajanja iz električne utičnice.
6. Pustite da se uređaj ohladi na podlozi otpornoj na toplinu prije čišćenja i pohrane.

Automatsko isključenje

Ako ostavite peglu uključenu dulje od 3 minute, automatski će se isključiti.

.....

ČIŠĆENJE I ODRŽAVANJE

Prije čišćenja, isključite peglu za kosu i pustite da se ohladi.

.....



Upozorenje:



Da biste izbjegli rizik od električnog udara, nemojte peglu za kosu, kabel napajanja ili utikač uranjati u vodu ili druge tekućine.

Peglu za kosu brišite čistom i suhom krpom.

Nemojte upotrebljavati abrazivna sredstva za čišćenje, otapala i slično za čišćenje bilo kojeg dijela uređaja koja bi mogla oštetiti površinu uređaja.

Funkcija čišćenja

Pegla je opremljena funkcijom čišćenja koja olakšava uklanjanje prašine i prljavštine. Nakon 24 sata rada na zaslonu svijetli ikona funkcije čišćenja  koja vas upozorava da izvedete ovu funkciju.

1. Pritisnite i držite pritisnutom tipku  na približno 5 sekundi i započet će funkcija čišćenja, okrećući protok zraka kako biste uklonili prašinu i prljavštinu.
2. Na zaslonu se prikazuje poruka "20" i ikona funkcije čišćenja . Započet će odbrojavanje od 20 sekundi rada.
3. Nakon 20 sekundi na zaslonu će se prikazati "OFF", što znači da je funkcija čišćenja završena i da je brojač rada pegle poništen na nulu.
4. Prašinu i nečistoće obrišite suhom krpom.



Napomena:

Pustite da pegla dovrši postupak čišćenja. Nemojte prekidati.

Pohrana

Čuvajte peglu na suhom, čistom i dobro prozračenom mjestu gdje neće biti izloženo ekstremnim temperaturama i gdje će biti izvan dohvata djece ili kućnih ljubimaca.

.....

RJEŠAVANJE PROBLEMA

Problem	Uzrok	Rješenje
Pegla se nije uključila kada se pritisnula tipka  .	Utikač nije pravilno priključen u električnu utičnicu.	Priključite kabel napajanja u električnu utičnicu.
	Kabel napajanja je oštećen.	Neka se zamijeni u ovlaštenom servisu.
Voda kaplje iz pegle.	Pegla je bila uronjena u vodu.	Prestanite koristiti peglu i kontaktirajte ovlašteni servis.
Na zaslonu se prikazuje poruka o pogrešci E.	Prenizak/previsok ulazni napon napajanja	Provjerite napon vaše električne utičnice. Kontaktirajte kvalificiranog električara.



Napomena:

Ako problem ustraje ili nije naveden u gornjoj tablici, prestanite s pegle i kontaktirajte ovlašteni servis.

TEHNIČKE SPECIFIKACIJE

Nazivni napon220–240 V ~
Nazivna frekvencija50/60 Hz
Nazivna snaga 1300 W

Zadržavamo pravo izmjene teksta i tehničkih specifikacija.

UPUTE I INFORMACIJE O ZBRINJAVANJU RABLJENE AMBALAŽE

Rabljenu ambalažu odložite na mjesto koje je odredilo nadležno tijelo za odlaganje otpada.

ZBRINJAVANJE RABLJENIH BATERIJA

Radí pravilnog odlaganja, rabljenu bateriju predajte na predviđeno mjesto za prikupljanje. Pravilno zbrinjavanje akumulatora i baterija pomoći će u sprječavanju negativnih utjecaja na okoliš i ljudsko zdravlje.

ZBRINJAVANJE RABLJENE ELEKTRIČNE I ELEKTRONIČKE OPREME

Rabljeni električni i elektronički proizvodi ne smiju se zbrinjavati kao uobičajeni komunalni otpad. Za pravilno zbrinjavanje i recikliranje ovih proizvoda, predajte ih na predviđena mjesta za prikupljanje. Alternativno, u nekim državama članicama Europske unije ili drugim europskim državama proizvode možete vratiti lokalnoj maloprodajnoj trgovini prilikom kupnje ekvivalentnog novog proizvoda. Pravilnim zbrinjavanjem ovog proizvoda pomažete u očuvanju dragocjenih prirodnih resursa i pridonosite sprječavanju mogućih štetnih utjecaja na okoliš i ljudsko zdravlje, koji proizlaze iz nepravilnog zbrinjavanja otpada. Za više informacija kontaktirajte lokalne vlasti ili najbliži sabirni centar za odlaganje otpada. Za nepravilno zbrinjavanja otpada ove vrste mogu se izreći kazne sukladno nacionalnim propisima.

Za pravne osobe u državama Europske unije

Ako želite zbrinuti električni ili elektronički uređaj, zatražite potrebne informacije od prodavača ili dobavljača.

Odlaganje u državama izvan Europske unije

Potrebne informacije o pravilnom zbrinjavanju ovog proizvoda zatražite od lokalne uprave ili od svog zastupnika.

.....

Zadržavamo pravo izmjene teksta i tehničkih parametara.

FAST ČR, a.s.
U Sanitasu 1621
CZ-251 01 Říčany
www.sencor.com
info@sencor.cz

Ovaj dokument je originalno proizveden i objavljen od strane proizvođača, brenda Sencor, i preuzet je sa njihove zvanične stranice. S obzirom na ovu činjenicu, Tehnoteka ističe da ne preuzima odgovornost za tačnost, celovitost ili pouzdanost informacija, podataka, mišljenja, saveta ili izjava sadržanih u ovom dokumentu.

Napominjemo da Tehnoteka nema ovlašćenje da izvrši bilo kakve izmene ili dopune na ovom dokumentu, stoga nismo odgovorni za eventualne greške, propuste ili netačnosti koje se mogu naći unutar njega. Tehnoteka ne odgovara za štetu nanесenu korisnicima pri upotrebi netačnih podataka. Ukoliko imate dodatna pitanja o proizvodu, ljubazno vas molimo da kontaktirate direktno proizvođača kako biste dobili sve detaljne informacije.

Za najnovije informacije o ceni, dostupnim akcijama i tehničkim karakteristikama proizvoda koji se pominje u ovom dokumentu, molimo posetite našu stranicu klikom na sledeći link:

<https://tehnoteka.rs/p/sencor-presа-za-kосу-shi-9100rs-akcija-cena/>