

Uputstvo za upotrebu

SENCOR friteza na vruć vazduh SFR 9650BK

SENCOR



Tehnoteka je online destinacija za upoređivanje cena i karakteristika bele tehnike, potrošačke elektronike i IT uređaja kod trgovinskih lanaca i internet prodavnica u Srbiji. Naša stranica vam omogućava da istražite najnovije informacije, detaljne karakteristike i konkurentne cene proizvoda.

Posetite nas i uživajte u ekskluzivnom iskustvu pametne kupovine klikom na link:

<https://tehnoteka.rs/p/sencor-friteza-na-vruc-vazduh-sfr-9650bk-akcija-cena/>

SENCOR®

SFR 9650BK



DVOSTRUKA ZRAČNA FRITEZA
Prijevod originalnog priručnika



SENCOR®

SFR 9650BK

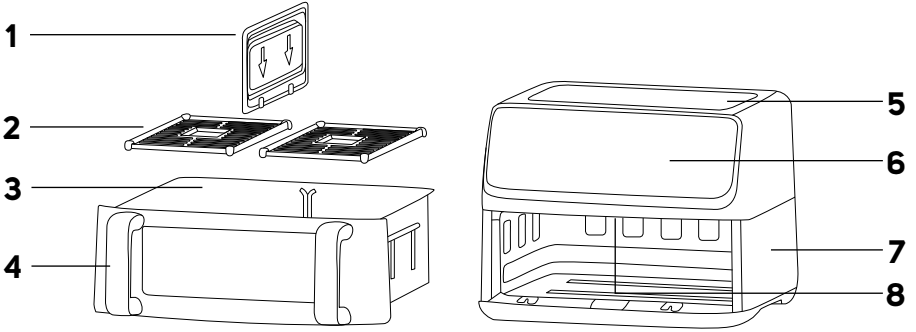
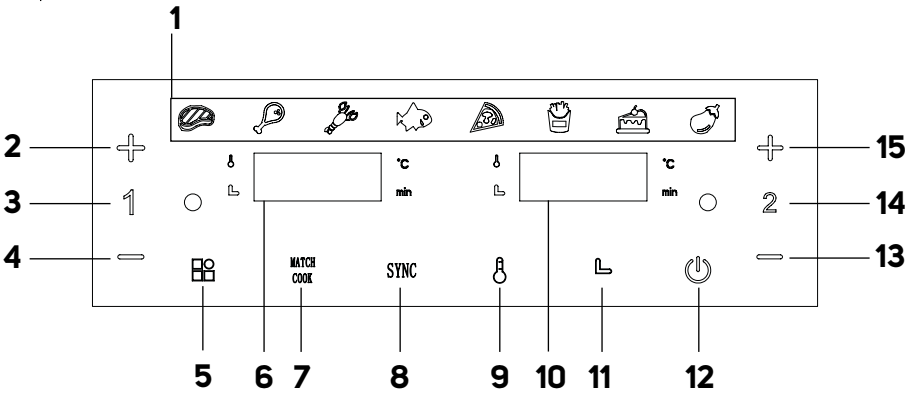
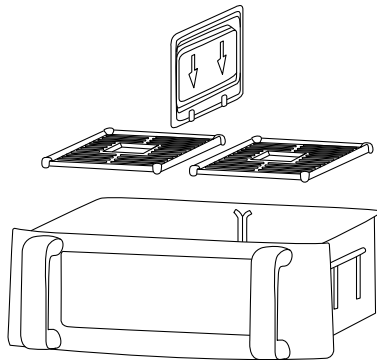

A**B****C**

Važne sigurnosne upute

PAŽLJIVO PROČITAJTE I SPREMITE ZA BUDUĆU UPOTREBU.

Opća upozorenja

- Ovaj uređaj mogu koristiti samo djeca starija od 8 godina i osobe smanjenih fizičkih, osjetilnih ili mentalnih sposobnosti te neiskusne osobe ako su pod nadzorom ili su primile upute za sigurnu upotrebu uređaja i svjesne su mogućih opasnosti.
- Djeca se ne smiju igrati uređajem.
- Čišćenje i održavanje ne smiju obavljati djeca, osim ako su starija od 8 godina i pod nadzorom.
- Djecu mlađu od 8 godina držite podalje od uređaja i kabela napajanja.
- Ako se kabel napajanja ošteti, zamijenite ga u servisu kako biste izbjegli opasne situacije. Uređaj je zabranjeno koristiti ako je kabel napajanja oštećen.
- Uređaj, kabel napajanja i utikač ne uranjajte u vodu ili drugu tekućinu.
- Očistite sve površine koje dolaze u dodir s hranom prema uputama u ovom priručniku.
- Ovaj uređaj nije namijenjen za upotrebu s vanjskim mjeračem vremena ili daljinskim upravljačem.



UPOZORENJE. Vruća površina.

- Temperatura izloženih površina može biti visoka kada je uređaj uključen. Uređaj može ostati vruć čak i nakon isključivanja. Prije čišćenja, održavanja ili drugih postupaka provjerite je li uređaj potpuno ohlađen.

Dodatne važne sigurnosne upute za upotrebu uređaja

- Prije priključivanja uređaja u utičnicu napajanja provjerite odgovara li napon na nazivnoj pločici uređaja naponu utičnice u koju ćete ga priključiti.
- Uređaj priključite isključivo u pravilno uzemljenu utičnicu. Preporučujemo priključivanje uređaja u nezavisan električni krug. Nemojte upotrebljavati produžni kabel.
- Uređaj nemojte priključivati na napajanje dok nije pravilno sastavljen.
- Električna utičnica mora ostati slobodno dostupna tako da se uređaj po potrebi može odspojiti iz napajanja.
- Utičak napajanja ili kabel nemojte dodirivati vlažnim rukama.
- Ovaj je proizvod dizajniran isključivo za upotrebu u kućanstvu. Uređaj je također prikladan za osobnu i ne-poslovnu upotrebu u prostorijama kao što su:
 - čajne kuhinje za osoblje u trgovinama, uredima i drugim radnim mjestima;
 - hotelske i motelske sobe i drugi životni prostori;
 - poljoprivredna imanja,
 - prenočišta s doručkom.
- Uređaj ne upotrebljavajte u industrijskim okruženjima ili na otvorenom.
- Ovaj je uređaj namijenjen za pripremu hrane. Nemojte ga koristiti u bilo koje svrhe za koje nije namijenjen.
- Nemojte uređaj postavljati na prozorske daske, plohe za sušenje posuda ili druge nestabilne površine. Uređaj uvijek postavljajte na stabilnu, ravnu i suhu površinu.
- Nemojte uređaj postavljati u blizini električnih ili plinskih kuhala, nemojte ga postavljati u blizini otvorenog plamena i drugih naprava i uređaja koji su izvori topline.
- Uređaj nemojte upotrebljavati blizu kade, sudopera, bazena ili drugih izvora vode.
- Prije upotrebe ovog uređaja provjerite nalazi li se pladanj za cijedenje na svom mjestu.
- Tijekom rada potrebno je osigurati dovoljno prostora za kruženje zraka iznad uređaja i sa svih njegovih strana. Uređaj nemojte upotrebljavati blizu zapaljivih materijala kao što su zavjese, kuhinjski ručnici itd.
- Uređaj ne postavljajte na krpe ili stolnjake.
- Hranu uvijek pripremajte u isporučenoj posudi za prženje.
- Punjenje posude za prženje uljem može uzrokovati opasnost od požara.
- Budite osobito oprezni prilikom pripremanje masne hrane kako biste izbjegli opekotine od prskanja masnoća.
- Premaz protiv lijepljenja nemojte dodirivati oštrim ili metalnim predmetima. To može uzrokovati oštećenje uređaja.
- Nemojte prekrivati otvore za prozračivanje dok je uređaj u radu.
- Uređaj uvijek isključite i odspojite iz električne utičnice kada ga ostavljate bez nadzora, nakon upotrebe i prije čišćenja ili premještanja.
- Pričekajte da se uređaj potpuno ohladi prije premještanja, čišćenja ili pohrane. Uređaj prenosite držeći za toplinski izolirane ručke.
- Uređaj nemojte koristiti za podupiranje drugih predmeta.
- Uređaj uvijek iskapačajte iz električne utičnice povlačenjem za utičak, a ne za sam kabel. U suprotnom može doći do oštećenja kabela napajanja ili utičnice.
- Pazite da kabel napajanja ne visi preko ruba stola i da ne dodiruje vruće površine.
- Uređaj nemojte upotrebljavati ako ne radi pravilno, ako je oštećen, pao na pod ili je bio potopljen u vodu.
- Da biste izbjegli opasnost od ozljede električnim udarom, nemojte sami popravljati uređaj niti ga prilagodavati. Sve popravke treba izvršiti ovlašteni servis. Modificiranjem uređaja izlažete se opasnosti od gubitka zakonskih prava zbog nepravilnog rada ili u vezi s jamstvom kvalitete.

OBJAŠNENJE SIMBOLA NA PROIZVODU ILI U PRATEĆOJ DOKUMENTACIJI



Ovaj proizvod ispunjava osnovne zahtjeve primjenjivih EU smjernica.



Ovaj simbol na proizvodima ili izvornoj dokumentaciji znači da se električni ili elektronički proizvod ne smije zbrinjavati kao uobičajeni komunalni otpad.



- Zahvaljujemo na kupnji SENCOR proizvoda i nadamo se da će vam dobro služiti.
- Prije upotrebe ovog uređaja upoznajte se s korisničkim priručnikom, čak i ako ste već upoznati s upotrebom sličnih vrsta uređaja. Uredaj koristite samo na način kako je opisano u ovom korisničkom priručniku. Priručnik čuvajte za kasniju upotrebu.
- Preporučuje se da originalnu kartonsku kutiju, ambalažu, račun i potvrdu obuhvata odgovornosti trgovca ili javni list čuvate najmanje tijekom trajanja zakonskog prava na jamstveni rad ili jamstva kvalitete. Kada transportirate uređaj, preporučujemo da ga ponovno spakirate u originalnu kutiju proizvođača.

OPIS UREĐAJA

- | | |
|--|-----------------------------|
| A1 Odvojiva pregrada | A5 Gornja površina |
| A2 Prostrirka za prženje | A6 Upravljačka ploča |
| A3 Posuda za prženje s kontrolnim oknom | A7 Kućište friteze |
| A4 Ručke | A8 Grijači element |

Nije prikazano: otvori za prozračivanje (nalaze se na stražnjoj strani)

OPIS UPRAVLJAČKE PLOČE

- | | |
|---|--|
| B1 Ikone načina kuhanja | B9 Tipka  za postavljanje temperature |
| B2 Gumb + (lijevi dio) | B10 Zaslon desnog dijela posude za prženje |
| B3 Tipka 1 za odabir lijevog dijela posude za prženje | B11 Tipka  za postavljanje vremena kuhanja |
| B4 Tipka - (lijevi dio) | B12 Tipka  za uključivanje/isključivanje friteze i pokretanje programa |
| B5 Tipka  za odabir načina rada | B13 Tipka - (desni dio) |
| B6 Zaslon lijevog dijela posude za prženje | B14 Tipka 2 za odabir desnog dijela posude za prženje |
| B7 Tipka MATCH COOK (Podudarni kuhanje) za omogućavanje dvostrukog prženja | B15 Tipka + (desni dio) |
| B8 Tipka SYNC za omogućavanje sinkroniziranog završetka kuhanja | |

NAMJENA

- Dvostruka friteza na vrući zrak Sencor SFR 9650BK dizajnirana je za toplinsku obradu hrane. Obrada se provodi "prženjem" vrućim zrakom s minimalnom količinom ulja. Zrak se zagrijava pomoću grijača i ravnomjerno se raspoređuje kroz unutrašnjost posude s unutarnjim ventilatorom.

PRIJE PRVE UPOTREBE

- Prije prve upotrebe uklonite uređaj i njegov pribor iz ambalaže i uklonite sve promotivne etikete i naljepnice.
- Kućiče friteze obrišite mekom spužvom, blago navlaženom u toploj vodi. Obrišite suhom krpom.
- Izvadite posude za prženje, prostrirke i pregrade, te ih operite u toploj vodi s malo kuhinjskog deterdženta. Isperite i osušite brisanjem.
- Unutrašnjost friteze obrišite mekom spužvom koja je blago navlažena toplom vodom. Obrišite suhom krpom.
- Preporučujemo da zračna friteza radi prazna približno 30 minuta pri 200 °C. Tijekom tog vremena mogli biste uočiti malu količinu dima ili blagi miris. To je normalna pojava i prestat će s daljnjim korištenjem.

ZNAČAJKE I FUNKCIJE FRITZE NA VRUĆI ZRAK

Posuda za prženje

Posuda za prženje opremljena je kontrolnim oknom koje vam omogućuje brzu i jednostavnu provjeru stanja pripreme hrane u posudi bez potrebe za njezinim uklanjanjem.

Odvojiva pregrada

Umetanjem uklonjive pregrade možete podijeliti unutrašnjost posude za prženje na dva dijela. U svakom odjeljku moći ćete pripremiti različite namirnice, svaku za različiti program i na različitoj temperaturi.

Unutrašnje osvjetljenje

Unutrašnje osvjetljenje olakšava provjeru stanja kuhanja. Zahvaljujući inteligentnom upravljanju, automatski će se isključiti nakon uklanjanja posude za prženje i ponovno uključiti kada se posuda umetne. Po završetku kuhanja automatski će se isključiti. Osim toga, ako pripremu hrane podesite samo u jednom dijelu posude za prženje, osvjetljenje će se uključiti samo u tom dijelu. Drugi dio ostaje neosvijetljen.

Funkcija friteze na vrući zrak

Friteza na vrući zrak Sencor SFR 9650BK opremljena je sljedećim funkcijama kuhanja:

- Dvostruko prženje:** Hrana se priprema s istim programom u cijeloj posudi za prženje. Za dodatne informacije pogledajte odjeljak **Dvostruko prženje**.
- Sinkronizirano prženje:** podijelite posudu za prženje na dva dijela pomoću uklonjive pregrade. Hrana će se istodobno dovršiti u oba dijela posude za prženje. Za dodatne informacije pogledajte odjeljak **Sinkronizirani završetak kuhanja**.
- Neovisno prženje:** podijelite posudu za prženje na dva dijela pomoću uklonjive pregrade i podesite program kuhanja za svaki dio zasebno. Hrana će se dovršiti u skladu s vremenom kuhanja podesenim neovisno jedna o drugoj.

KORIŠTENJE UKLONJIVE PREGRADE

- Uklonjiva pregrada dizajnirana je za odvajanje unutrašnjosti posude za prženje. Preporučujemo da ga odvojite ako želite postaviti dva različita programa kuhanja s različitim temperaturama ili ako želite postaviti jedan program kuhanja samo za lijevi ili desni dio posude za prženje (drugi će biti isključen). Pregrada će osigurati da se hrana ne miješa i sprječati pečenje hrane s programom niže temperature.
- Uklonite pregradu ako se namjerava koristiti funkcija dvostrukog prženja - pogledajte odjeljak **Dvostruko prženje** u nastavku korisničkog priručnika.

Kod umetanja pregrade u posudu za prženje, učinite sljedeće:

- Umetnite prostrirke u posudu za prženje.
- Otkrenite pregradu tako da označene strelice budu okrenute prema dolje.
- Poravnajte pregradu s utorom na stražnjoj stijenci posude za prženje i umetnite je u utor - pogledajte sliku **C**. Gurite pregradu prema dolje tako da sjedne na dno posude za prženje između prostrirki za prženje. Na dnu posude za prženje nalazi se i utor u koji bi pregrada trebala stati.
- Ako trebate ukloniti pregradu, povucite je prema gore iz posude za prženje.



Upozorenje:

Prije umetanja ili uklanjanja pregrade provjerite je li friteza isključena i je li se potpuno ohladila. Imajte na umu da je nakon završetka pokretanja programa pregrada vrlo vruća i postoji rizik od ozbiljnih opekлина ako se nepravilno rukuje. Ako pregradu trebate ukloniti dok je vruća, upotrijebite zaštitne kuhinjske rukavice, uklonite je i stavite na dasku za rezanje ili drugu površinu otpornu na toplinu.

SMJEŠTANJE FRITIZE

- Fritezu na vrući zrak postavite na ravnu, čvrstu i stabilnu površinu podalje od električne utičnice.
- Provjerite jeste li ostavili dovoljno prostora oko friteze kako bi zrak mogao slobodno strujati. To je posebno važno u stražnjem dijelu, gdje se nalaze otvori za prozračivanje. Ne smiju se prekrivati tijekom rada, čak i ako se friteza ohladi.



Upozorenje:

Uređaj nemojte upotrebljavati blizu zapaljivih materijala kao što su zavjese, kuhinjske krpe itd. Uređaj nemojte stavljati na površinu prekrivenu krpom ili stolnjakom.



Napomena:

Posudu za prženje uvijek postavite na površinu otpornu na toplinu. Nemojte postavljati na plastične ploče, stolnjake ili slične materijale osjetljive na toplinu.





14. Ako u bilo kojem trenutku trebate otkazati pripremu, dugo pritisnite tipku  dok se na oba zaslona ne prikaže "OFF" (Isključeno).
15. Nakon upotrebe odspojite kabel napajanja iz električne utičnice.
16. Prije čišćenja, održavanja ili drugih postupaka pričekajte da se friteza ohladi.



Upozorenje:

Tijekom upotrebe, friteza se zagrijava i može doseći visoke temperature. Friteza ostaje vruća čak i nakon upotrebe. Nepravilno rukovanje može dovesti do ozbiljnih opekлина. Budite posebno oprezni tijekom rukovanja. Preporučujemo upotrebu kuhinjskih rukavica. Prilikom rukovanja posudom za prženje uvijek koristite toplinski izoliranu ručku. Posudu za prženje ne postavljajte na površine osjetljive na toplinu!

OSNOVNA UPOTREBA FRITIZE

1. Uklonite posudu za prženje iz friteze. Postavite prostirke za prženje u posudu za prženje. Prostirke su opremljene središnjim ručkama. One bi trebale biti usmjerene prema gore nakon umetanja. U skladu s predviđenom funkcijom upotrebe friteze, umetnite pregradu – pogledajte prethodne odjeljke korisničkog priručnika.
2. Namirnice koje želite kuhati stavite unutra i vratite posudu u fritezu.
3. Priključite kabel napajanja u električnu utičnicu.
4. Čut ćete kratko zvučno upozorenje i upravljačka ploča će nakratko zasvijetliti. Zatim se isključuje i friteza prelazi u stanje pripravnosti. Svijetliti će samo tipka .
5. Pritisnite tipku  da uključite fritezu. Zasvijetliti će tipke **1** i **2**.
6. Pritisnite **1** ili **2** za odabir lijevog ili desnog dijela posude za prženje. Zaslون odabranog odjeljka će prikazivati zadanu temperaturu i vrijeme kuhanja. Trepat će tipke odabranog odjeljka friteze i ikona programa pripreme odreska .
7. Pritisnite tipku  da biste odabrali program kuhanja. Po potrebi podesite vrijeme kuhanja ili temperaturu - za više informacija pogledajte daljnje odjeljke ovog korisničkog priručnika.
8. Da biste podesili program pečenja u drugoj posudi za prženje, pritisnite tipku **1** ili **2**. Pritisnite tipku  da biste odabrali željeni program kuhanja. Po potrebi podesite vrijeme kuhanja ili temperaturu - za više informacija pogledajte daljnje odjeljke ovog korisničkog priručnika.



Napomena:

Ako je friteza uključena, ali je posuda za prženje uklonjena (na oba zaslona prikazuje se "OPEN" (Otvoreno)), nijedna tipka neće raditi. Potrebno je umetnuti posudu u kućište friteze kako biste je mogli uključiti, odabrati program itd.

9. Pritisnite tipku  da biste započeli rad friteze. Na zaslonu će se naizmjenice prikazivati podešeno vrijeme kuhanja i temperatura.
10. Tijekom kuhanja provjerite stanje pečenja kroz kontrolno okno na posudi za prženje. Ako je potrebno promiješati hranu, pažljivo uklonite posudu za prženje, promiješajte hranu i vratite posudu natrag u kućište friteze.
11. Po isteku podešenog vremena kuhanja, pet puta će se oglasiti zvučno upozorenje, na oba zaslona će se prikazati "OFF" (Isključeno), svjetlo prženja će se isključiti, a friteza će se isključiti i prebaciti u stanje pripravnosti. Ventilator će raditi približno 15 sekundi i zatim će se i on isključiti.
12. Izvadite posudu za prženje i provjerite stanje pečenja hrane. Ako hrana još nije potpuno kuhana, vratite posudu za prženje i podesite željenu temperaturu i vrijeme kuhanja. Pokrenite fritezu.
13. Ako je hrana dovoljno kuhana, izvadite posudu za prženje iz friteze i stavite je na površinu otpornu na toplinu. Pomoću hvataljke ili sličnog kuhinjskog pribora uklonite hranu, ostavite da se ocijedi na tanjuru obloženom papirnatim kuhinjskim ručnikom i posužite.



Napomena:





Nemojte posudu za prženje okretati naopako. Ulje koje se nakuplja na dnu curi na pripremljenu hranu.



Napomena:



Nikada ne koristite metalni pribor ili noževe jer oni mogu izgrepsiti premaz protiv prljanja na posudi za prženje ili prostrirkama.

Pauziranje postupka kuhanja

- Ako trebate prekinuti rad friteze tijekom pripreme hrane, kratko pritisnite tipku .
- Na zaslonu će početi treperiti i naizmjenice će se prikazivati podešena temperatura i preostalo vrijeme kuhanja. Trepat će tipke  i odabrani odjeljci friteze (**1** ili **2**) i ikona odabranog programa.
- Prekidom kuhanja možete podesiti vrijeme kuhanja ili postaviti novu temperaturu - slijedite upute u nastavku.
- Prekid kuhanja možete upotrijebiti i za provjeru stanja pečenja. Pažljivo uklonite posudu za prženje i na oba zaslona pojavit će se poruka "OPEN" (Otvoreno). Provjerite stanje pečenja, a zatim vratite posudu za prženje unutra.
- Pritisnite tipku  da biste nastavili rad friteze.
- Rad friteze možete prekinuti i pažljivim uklanjanjem posude za prženje. Na oba zaslona će se prikazati "OPEN" (Otvoreno). Kad umetnete posudu za prženje, friteza će automatski ponovno početi s radom. Međutim, u tom slučaju nećete moći podesiti vrijeme kuhanja ni temperaturu.
- Ako se kuhanje prekine na dulje od 20 sekundi, ventilator će se zaustaviti. Nakon pokretanja friteze, ventilator će se ponovno pokrenuti.
- Ako je kuhanje prekinuto i nijedna tipka nije pritisnuta dulje od 5 minuta, friteza će se isključiti i prijeći u stanje pripravnosti, u  u kojem svijetle tipke **1** i **2**. U tom slučaju potrebno je ponovno odabrati program kuhanja i ponovno pokrenuti fritezu.

Odabir pripremljenog programa

Friteza je opremljena s osam unaprijed pripremljenih programa kuhanja. Svaki ima unaprijed podešenu temperaturu i vrijeme kuhanja koji se mogu promijeniti.

1. Uključite fritezu pomoću tipke .
2. Pritisnite **1** ili **2** za odabir lijevog ili desnog dijela posude za prženje.
3. Pritisnite tipku  da biste odabrali pripremljeni program. Svaki put kada se pritisne, treperit će ikona za odabrani program.
4. Pritisnite tipku  da biste započeli rad friteze.

Tablica unaprijed pripremljenih programa

Način rada	Ikona	Zadana temperatura (°C)	Zadano vrijeme kuhanja (min)
Odrezak		200	15
Piletina u štapićima		200	25
Morski plodovi		180	18
Riba		180	10
Pizza		180	12
Prženi krumpirčići		200	18
Peka		150	25
Povrće		150	15

Podešavanje temperature

Ako želite promijeniti odabranu temperaturu programa, učinite sljedeće:

- Kad odaberete program kuhanja, pritisnite tipku dok ikona ne zasvijetli na zaslonu.
- Više puta pritisnite tipke +/- u odabranom odjeljku kako biste podesili temperaturu u rasponu od 80 do 200 °C.
- Pritisnite tipku da biste započeli rad friteze.

Podešavanje vremena pečenja

Ako trebate podesiti vrijeme kuhanja pripremljenog programa, učinite sljedeće:

- Nakon odabira programa kuhanja, pritisnite tipku dok se na zaslonu ne prikaže ikona .
- Pritisnite tipke +/- da postavite vrijeme kuhanja u rasponu od 1 do 60 minuta.
- Pritisnite tipku da biste započeli rad friteze.



Napomena:

Možete promijeniti vrijeme kuhanja i temperaturu čak i kada friteza radi na isti način kako je prethodno opisano.

Sinkronizirani završetak kuhanja

Odaberite ovu funkciju ako želite da hrana u obje posude za prženje bude istovremeno završena.

- Uključite fritezu pomoću tipke, a zatim pritisnite tipku **1**. Odaberite program kuhanja i podesite vrijeme i temperaturu prema potrebi kako je iznad opisano.
- Zatim pritisnite tipku **2**. Odaberite program kuhanja i podesite vrijeme i temperaturu prema potrebi kako je iznad opisano.
- Pritisnite tipku **SYNC**. To će naznačiti da će priprema u oba dijela posude biti dovršena istovremeno.
- Pritisnite tipku da biste započeli rad friteze. Pokrenut će se program s dužim vremenom kuhanja, zaslon će započeti s odbrojavanjem vremena kuhanja, dok će program s kraćim vremenom kuhanja ostati na čekanju, a na zaslonu će se prikazati "Hold" (Održavanje).

- Čim istekne razlika između programa s dužim vremenom kuhanja i programa s kraćim vremenom kuhanja, pokrenut će se drugi program zajedno s odbrojavanjem vremena kuhanja na zaslonu.



Važno:

Ako pokrenete lijevi ili desni odjeljak za prženje bez pritiska tipke **SYNC**, funkcija sinkroniziranog završetka kuhanja neće biti aktivna.

Dvostruko prženje

Odaberite ovu funkciju ako želite da se hrana peče na isti način u cijeloj posudi za prženje. Zatim uklonite pregradu iz posude za prženje. Izvedite podešavanje programa, temperature ili vremena kuhanja samo na jednom dijelu posude za prženje.

- Uključite fritezu pomoću tipke , a zatim pritisnite tipku **1** ili **2**. Odaberite program kuhanja i podesite vrijeme i temperaturu prema potrebi kako je iznad opisano.
- Pritisnite tipku **MATCH COOK**. Odabrani program, podešena temperatura ili vrijeme kuhanja automatski se podešavaju za cijelu posudu za prženje. Na oba zaslonu prikazuje se ista vrijednost.
- Pritisnite tipku da biste započeli rad friteze.

SAVJETI

- Istovremeno pripremajte samo hranu iste veličine.
- Manji komadi hrane obično zahtijevaju nešto kraće vrijeme pripreme od većih komada.
- Podesite vrijeme kuhanja ovisno o količini hrane koja se priprema. Za veću količinu potrebno je duže vrijeme pripreme nego za manju količinu.
- Promiješajte hranu tijekom pripreme (posebice manje komade). Time će se postići optimalan rezultat i ravnomjerno tamnjenje.
- Dodajte malo ulja svježem krumpiru i pržite dok ne bude hrskav.
- Optimalna količina za izradu hrskavih krumpirčića je 0,5 kg.
- U fritezama na vrući zrak nemojte pripremati hranu s vrlo visokim sadržajem masti, kao što su kobasice.
- Hrana koja se obično priprema u pećnici također se može pripremiti u fritezi.
- Kod pripreme jela od prethodno pripremljenog tijesta, skratite vrijeme pripreme.
- Friteza se također može koristiti za zagrijavanje hrane. Za zagrijavanje hrane postavite temperaturu na 150 °C s vremenom kuhanja od 10 inuta.

Domaći krumpirčići

- Za pripremanje domaćih krumpirčića slijedite donji postupak:
- Krumpir ogulite i narežite na štapiće.
- Krumpirčiće temeljito operite i osušite papirnatim kuhinjskim ubrusom.
- Stavite **1** do **2** žlice maslinovog ulja u zdjelu, dodajte krumpirčiće i dobro miješajte dok svi krumpirčići ne budu premazani uljem.
- Izvadite krumpirčiće iz pladnja i ostavite ih da se ocijede kroz sito.
- Stavite ocijedene krumpirčiće u posudu za prženje i odaberite program prženja.

ČIŠĆENJE I ODRŽAVANJE

Nakon svake upotrebe očistite fritezu. Prije čišćenja friteza mora biti isključena, odspojena iz utičnice i potpuno ohlađena, uključujući pribor.



Upozorenje:

Da biste spriječili opasnost od električnog udara, ne uranjajte uređaj, kabel napajanja ili utikač u vodu ili bilo koju drugu tekućinu.

Posuda za prženje, prostirke i pregrada

- Izvadite prostirku iz posude za prženje. Operite posudu za prženje i prostirku u toploj vodi s malo neutralnog kuhinjskog deterdženta. Upotrijebite meku spužvu. Isperite i osušite brisanjem.

- Ako se hrana zapekla, ulijte vruću vodu u posudu i dodajte kuhinjski deterdžent. Ostavite na približno 10 minuta, a zatim očistite.

Unutarnji prostor

- Nakon uklanjanja posude za prženje, obrišite unutrašnjost mekom spužvom blago navlaženom u toploj vodi. Pažljivo obrišite grijaći element. Obrišite suhom krpom.

Vanjska površina

- Za čišćenje vanjskih površina upotrijebite suhu ili blago navlaženu krpu. Zatim dobro obrišite.



Upozorenje:

Za čišćenje nemojte koristiti žičane spužvice, abrazivna sredstva, benzin i sl.

Pohrana

- Ako se uređaj neće koristiti dulje vrijeme, odspojite ga iz utičnice električnog napajanja, pustite da se ohladi i očistite ga prateći gornje upute.
- Prije pohrane, provjerite je li uređaj i sav pribor temeljito očišćen i suh.
- Uređaj čuvajte na suhom, čistom i dobro prozračenom mjestu koje nije izloženo ekstremnim temperaturama i koje je izvan doseg djece ili kućnih ljubimaca.

TEHNIČKE SPECIFIKACIJE

Raspon nazivnog napona	220–240 V~
Nazivna frekvencija	50–60 Hz
Nazivna snaga	2700 W
Volumen posude za prženje	9L
Raspon postavljanja temperature	80–200 °C
Podešavanje vremena kuhanja	1-60 minuta

Zadržavamo pravo izmjene teksta i tehničkih specifikacija.

UPUTE I INFORMACIJE O ZBRINJAVANJU RABLJENE AMBALAŽE

Rabljenu ambalažu odložite na mjesto koje je odredilo nadležno tijelo za odlaganje otpada.

ZBRINJAVANJE RABLJENE ELEKTRIČNE I ELEKTRONIČKE OPREME

Za pravilno zbrinjavanje i recikliranje ovih proizvoda, predajte ih na predviđena mjesta za prikupljanje. Alternativno, u nekim državama članicama Europske unije ili drugim europskim državama proizvoda možete vratiti lokalnoj maloprodajnoj trgovini prilikom kupnje ekvivalentnog novog proizvoda. Pravilnim zbrinjavanjem ovog proizvoda pomažete u očuvanju dragocjenih prirodnih resursa i pridonosite sprječavanju mogućih štetnih utjecaja na okoliš i ljudsko zdravlje, koji proizlaze iz nepravilnog zbrinjavanja otpada. Za više informacija kontaktirajte lokalne vlasti ili najbliži sabirni centar za odlaganje otpada. Za nepravilno zbrinjavanje otpada ove vrste mogu se izreći kazne sukladno nacionalnim propisima.

Za pravne osobe u državama Europske unije

Za odbacivanje električne ili elektroničke opreme, zatražite potrebne informacije od vašeg prodavača ili dobavljača.

Odlaganje u državama izvan Europske unije

Za zbrinjavanje ovog proizvoda u drugim državama, zatražite potrebne informacije o pravilnom načinu zbrinjavanja od lokalnih nadležnih ustanova ili prodavača.

FAST ČR, a.s.
U Sanitasu 1621
CZ-251 01 Říčany
www.sencor.com
info@sencor.cz

Ovaj dokument je originalno proizveden i objavljen od strane proizvođača, brenda Sencor, i preuzet je sa njihove zvanične stranice. S obzirom na ovu činjenicu, Tehnoteka ističe da ne preuzima odgovornost za tačnost, celovitost ili pouzdanost informacija, podataka, mišljenja, saveta ili izjava sadržanih u ovom dokumentu.

Napominjemo da Tehnoteka nema ovlašćenje da izvrši bilo kakve izmene ili dopune na ovom dokumentu, stoga nismo odgovorni za eventualne greške, propuste ili netačnosti koje se mogu naći unutar njega. Tehnoteka ne odgovara za štetu nanесenu korisnicima pri upotrebi netačnih podataka. Ukoliko imate dodatna pitanja o proizvodu, ljubazno vas molimo da kontaktirate direktno proizvođača kako biste dobili sve detaljne informacije.

Za najnovije informacije o ceni, dostupnim akcijama i tehničkim karakteristikama proizvoda koji se pominje u ovom dokumentu, molimo posetite našu stranicu klikom na sledeći link:

<https://tehnoteka.rs/p/sencor-friteza-na-vruc-vazduh-sfr-9650bk-akcija-cena/>