

Uputstvo za upotrebu (kratko EN)

SAPPHIRE NITRO+ B850M WIFI matična ploča

SAPPHIRE



Tehnoteka je online destinacija za upoređivanje cena i karakteristika bele tehnike, potrošačke elektronike i IT uređaja kod trgovinskih lanaca i internet prodavnica u Srbiji. Naša stranica vam omogućava da istražite najnovije informacije, detaljne karakteristike i konkurentne cene proizvoda.

Posetite nas i uživajte u ekskluzivnom iskustvu pametne kupovine klikom na link:

<https://tehnoteka.rs/p/sapphire-nitro-b850m-wifi-maticna-ploca-akcija-cena/>

SAPPHIRE

SAPPHIRE MAINBOARD QUICK INSTALLATION GUIDE

NITRO+ B850M WIFI
PURE B850M WIFI

CONTENTS

en >	Quick installation guide	3
fr >	Guide d'installation rapide	14
de >	Schellinstallationsanleitung	25
es >	Guía de instalación rápida	36
it >	Guida rapida di installazione	47
tr >	Hızlı Kurulum Kılavuzu	58
jp >	クイックインストールガイド	69
ko >	간편 설치 안내서	80
tw >	快速安裝手冊	91
cn >	快速安裝指南	102

Manufacturer
Sapphire Technology Limited
Unit 1910-1919, 19/F., Tower 2 Grand Central Plaza, 138 Shatin Rural Committee Road, Shatin, Hong Kong

Attribution/Legal

Copyright© 2025, SAPPHIRE Technology LTD., SAPPHIRE, the SAPPHIRE logo and combinations there of are trademarks of SAPPHIRE Technology, LTD.

© 2025 Advanced Micro Devices, Inc. All rights reserved. AMD, the AMD Arrow logo, AMD FidelityFX, AMD RDNA, Radeon, and combinations thereof are trademarks of Advanced Micro Devices, Inc. DisplayPort™ and the DisplayPort™ logo are trademarks owned by the Video Electronics Standards Association (VESA®) in the United States and other countries. Linux® is the registered trademark of Linus Torvalds in the U.S. and other countries. PCI Express® and PCIe® are registered trademarks of PCI-SIG Corporation. Windows is a registered trademark of Microsoft Corporation in the US and/or other countries. Certain AMD technologies may require third-party enablement or activation. Supported features may vary by operating system. Please confirm with the system manufacturer for specific features. No technology or product can be completely secure. * For more legal information on AMD Radeon™ technologies, visit: AMD.com/gamingdetails



HDMI, the HDMI logo and High-Definition Multimedia Interface are trademarks or registered trademarks of HDMI Licensing, LLC in the United States and other countries.

Safety Information for Motherboards

Electrical Safety

- Always disconnect the power supply from the outlet before installing, removing, or relocating the motherboard.
- Unplug all power cables before connecting or removing any components (e.g. drives, expansion cards).
- Make sure the system is completely powered off and unplugged before working with motherboard cables or connectors.
- Only use power strips or extension cords if approved by a qualified electrician, as improper use can disrupt grounding.
- Ensure your power supply is set to the correct voltage for your region. Contact your power provider if unsure.
- Do not attempt to repair a damaged power supply yourself—contact a qualified technician or your retailer.

Operational Safety

- Read all included manuals thoroughly before installing the motherboard or connecting components.
- Before turning on the system, check that all cables are securely connected and that no cables are damaged. If damage is found, contact your dealer immediately.
- Keep metal objects (e.g. paper clips, screws, staples) away from motherboard connectors and circuitry to avoid short circuits.
- Protect the system from dust, moisture, and extreme temperatures. Only operate it on a stable, dry surface.
- Use the motherboard only in environments with ambient temperatures between 10°C and 40°C.
- If you encounter technical issues, consult a qualified technician or contact your retailer.

Battery Safety (Button/Coin Cell)

- This motherboard may use a CR2032 3V button cell battery. Do not attempt to charge or disassemble it.
- Dispose of used batteries according to local regulations. Do not throw them in household trash or incinerate them.
- Keep batteries used or new out of reach of children. Ingestion or insertion into the body may cause severe injury or death.
- If a battery is swallowed or inserted into the body, seek immediate medical attention or contact a poison control centre.



WARNING: INGESTION HAZARD

- This product contains a button cell or coin battery. Swallowing may cause serious internal burns within 2 hours and can be fatal.
- Keep all batteries out of reach of children. Seek immediate medical help if swallowed or inserted.

*For versions of this Quick Installation Guide in other languages, please visit the product page at www.sapphiretech.com.

Quick installation guide

Chipset	AMD® B850 chipset
CPU	Support AMD® Ryzen™ 7000 Series desktop processors Support AMD® Ryzen™ 8000 Series desktop processors Support AMD® Ryzen™ 9000 Series desktop processors - Support AM5 socket processors
Memory	4 x DDR5 memory slots - Only support DDR5 memory - Up to 8000 MT/s (OC) - Maximum system memory capacity: 48GB * 4 Total 192GB - Support dual-channel memory technology - Support Extended Profiles for Overclocking (EXPO) memory module and Extreme Memory Profiles (XMP)
Extended slot	1 PCIE 5.0 x16 slot 1 PCIE 4.0 x4 slot
Audio	Realtek® ALC897 high-fidelity decoding chip (support up to 5.1 channels)
Network function	Realtek® RTL8125BG network controller - Support 2.5G wired network Wi-Fi 6 module - Support 802.11 a/b/g/n/ac/ax - Support 2.4GHz/5GHz wireless spectrum - Support Bluetooth 5 wireless transmission
Rear IO interface	1 DisplayPort interface 1 HDMI™ interface 4 USB 2.0 interfaces 3 USB 3.2 GEN2 Type-A interfaces 1 USB 3.2 GEN2 Type-C interface 1 LAN (RJ45) interface 2 WiFi 6 antenna interfaces 3 audio jacks
Front USB expansion interface	1 USB 2.0 pin can expand 2 USB 2.0 interfaces (FUSB2.0_1) 1 USB 3.2 Gen 1 pin can extend 2 USB 3.2 Gen 1 Type-A interfaces (FUSB3.0) 1 USB 3.2 Gen 1 pin can extend 1 USB 3.2 Gen 1 Type-C interface (F_USC)
Storage	1 PCIE 5.0 M.2 supports 2280/2242 specification 1 PCIE 4.0 M.2 supports 2280/2242 specification 4 SATA 3.0 6GB/s
Debug indicator light	DIMM yellow indicator light CPU red indicator light GPU white indicator light BOOT green indicator light
Onboard pin jumper button	1 CPU fan pin (CPU_FAN) 1 water cooling pump pin (AIO_PUMP) 3 system fan pins (CHA_FAN1, CHA_FAN2, CHA_FAN3) 1 front audio pin (F_AUDIO) 1 front panel pin (F_PANEL) 3 5V ARGB pins (5V_ARGB_1, 5V_ARGB_2, 5V_ARGB_3) 1 12V RGB pin (12V_RGB1) 1 speaker pin (SPEAK) 1 serial port pin (COM) 1 clearing CMOS jumper (CLR_CMOS) 1 Flash BIOS pin (FL_BIOS1) 1 BIOS burner pin (JBIOS) 1 diagnostic card pin (ESPI_HEADER)
Mainboard size	MATX version 245mm x 245mm

Mainboard User Manual Version V1.0

B850M WIFI

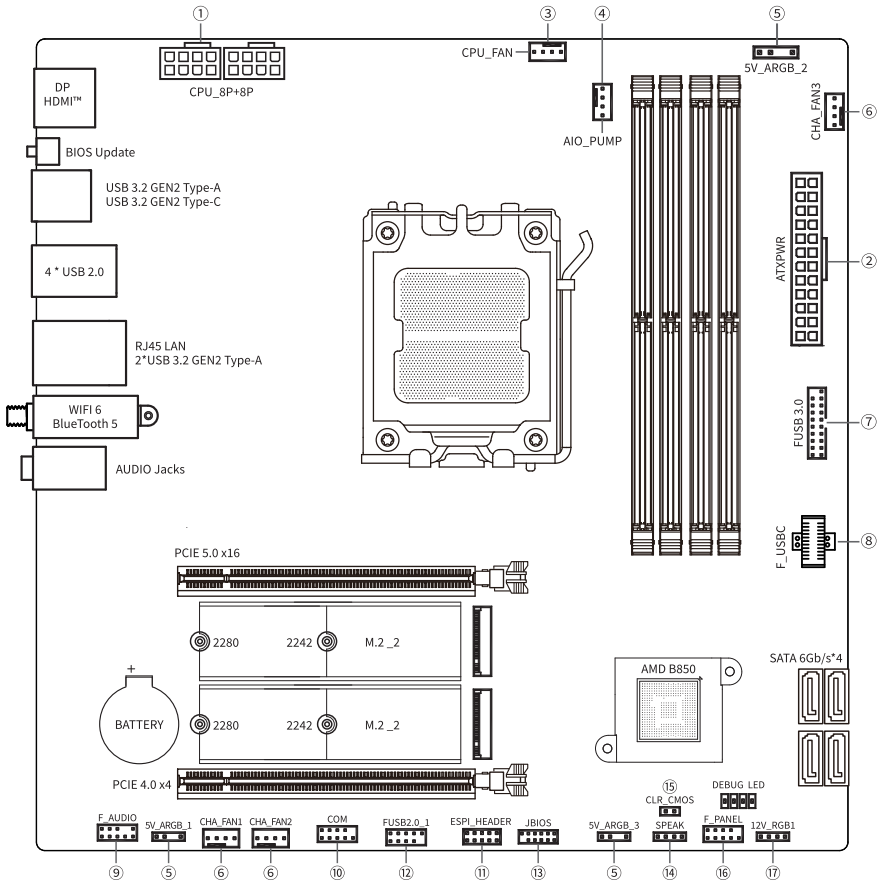

Rear I/O Interface

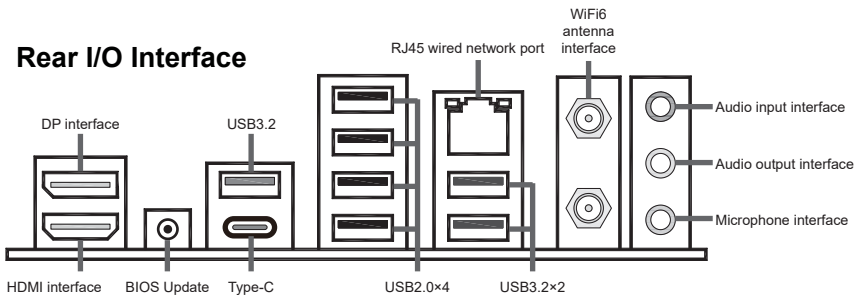

Mainboard pins and jumpers

① CPU power supply (CPU_8P+8P)

This mainboard provides two 8-pin CPU power supply pins. The socket has a fool-proof design, you need to pay attention to the direction during installation.



② Mainboard power supply (ATXPWR)

This mainboard provides one 24-pin mainboard power supply pin. The socket has a fool-proof design, you need to pay attention to the direction during installation.



③ CPU fan pin (CPU_FAN)

This mainboard provides one 4-pin CPU fan pin. The socket has a fool-proof design, you need to pay attention to the direction during installation. The cooling fan with speed control function can reduce the temperature of the CPU and system to achieve heat dissipation function and improve the stability of CPU operation.



④ Water cooling pump pin (AIO_PUMP)

This mainboard provides one 4-pin water cooling pump pin. The socket has a fool-proof design, you need to pay attention to the direction during installation. This pin is used to connect the power connector of the integrated water cooling CPU radiator water pump.



⑤ 5V ARGB pins (5V_ARGB_1 , 5V_ARGB_2, 5V_ARGB_3)

This mainboard provides three 5V 3-pin ARGB pins, which are used to connect 5V ARGB devices.



⑥ System fan pins (CHA_FAN1, CHA_FAN2, CHA_FAN3)

This mainboard provides three 4-pin system fan pins. The socket has a fool-proof design, you need to pay attention to the direction during installation. The cooling fan with speed control function can reduce the temperature inside the chassis and help the chassis dissipate heat.



⑦ Front USB 3.2 Gen1 pin (FUSB3.0)

This mainboard provides one front USB 3.2 Gen 1 extended pin, which can be extended into two USB 3.2 Gen 1 Type-A interfaces and is backward compatible with USB 2.0 devices.



⑧ Front USB C pin (F_USBC)

This mainboard provides one front USB 3.2 Gen 1 extended pin, which can be extended into one USB 3.2 Gen1 Type-C interface.

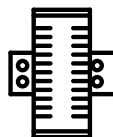

⑨ Front audio pin (F_AUDIO)

The audio interface on the front panel of the chassis can be connected to the front audio pin through the audio cable inside the chassis, allowing you to implement audio input/output and other functions through the audio interface on the front panel.



⑩ Serial port pin (COM)

The serial port pin can be used to connect the serial port module. First connect the data cable of the serial port module to the serial port pin, and then fix the module in the empty slot on the rear panel of the chassis to connect the serial port device.



⑪ Diagnostic card pin (ESPI_HEADER)

The diagnostic card pin can be used to connect the mainboard diagnostic card and analyze the cause of the mainboard failure based on the code displayed on the diagnostic card.



⑫ Front USB 2.0 pin (FUSB2.0_1)

This mainboard provides one front USB 2.0 extended pin, which can be extended into two USB 2.0 interfaces.



⑬ BIOS burner pin (JBIOS)

The BIOS burner pin can be used to upgrade the mainboard BIOS by connecting the BIOS burner when the regular BIOS upgrade is not possible.



⑭ Speaker pin (SPEAK)

The speaker pin can be used to connect the speaker on the chassis.



⑮ Clearing CMOS jumper (CLR_CMOS)

This jumper can be used to clear the data in the mainboard CMOS memory. If you need to clear the CMOS data, please turn off the computer and unplug the power cord first, insert the jumper cap into the CMOS pin to short the two pins for 5 seconds, then remove the jumper cap and wait for 5 minutes before restarting the computer to enter the BIOS. This operation will reset the BIOS parameters.



⑩ Front panel pin (F_PANEL)

PWR_ON: power switch. Short-circuit this pin to power on.

RES: restart switch. Short-circuit this pin to restart the computer without shutting down the system power.

PWR_LED: power indicator light. When the system is powered on, the connected light will light up.

HD_LED: hard disk indicator light. When the data is accessed from the hard disk, the connected light will light up.

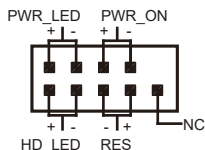

⑪ 12V RGB pin (12V_RGB1)

This motherboard provides three 12V 1-pin RGB pins, which are used to connect 12V RGB devices.



CPU Base

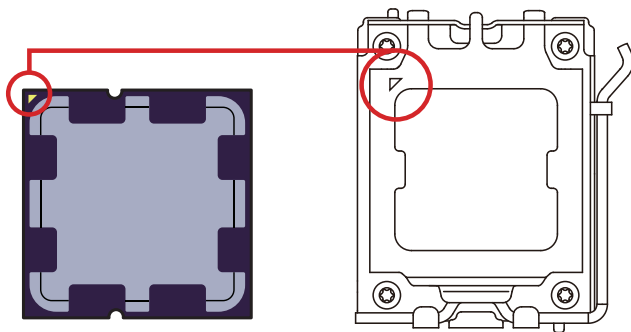

When installing the CPU, please make sure your CPU uses the AM5 slot;

Align the two alignment points and a gold triangle indicator on the edge of the CPU and mainboard and insert them for installation.

⚠Notice

- When changing the processor, due to the architecture of the AM5 processor, the system configuration can be cleared and the BIOS is reset to the default values.
- Before installing or removing the CPU, please turn off the power and unplug the power cord from the socket.
- Please keep the CPU protective cover after installing the processor. Sapphire® requires a protective cover on the CPU base attached to the mainboard when it is returned to After-sales Services.
- When installing the CPU, please make sure that the CPU radiator is installed and the thermal grease (or phase change film) is applied correctly. The CPU radiator is necessary to prevent overheating and maintain system stability.
- Excessive temperature can seriously damage the CPU and system. Please make sure that the CPU cooling system used can always work properly to protect the CPU from overheating and burning.
- If the CPU is not installed, please cover the CPU base protective cover on the CPU base to avoid damage to the base.

DIMM slot

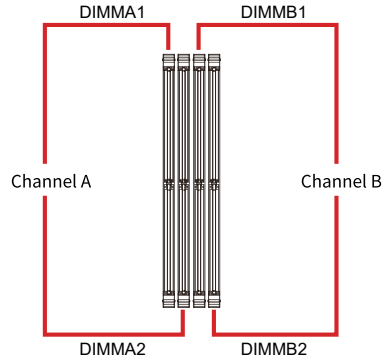
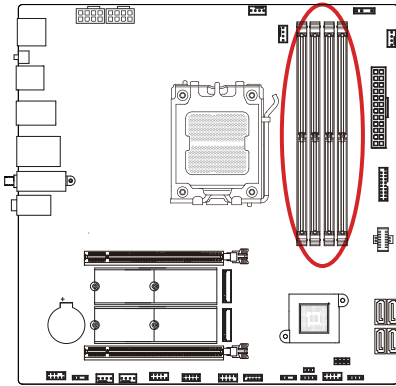

Memory Module Installation

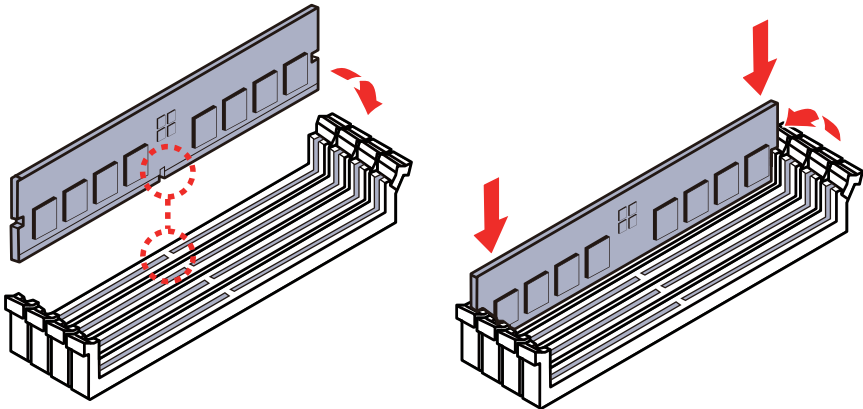

⚠ Notice

- The DIMM slot of this mainboard only has single-sided ear clip. Be careful when installing or removing the memory module to avoid damage to the slot.
- To ensure system stability in dual-channel mode, memory modules must be of the same type, quantity and density.
- When the memory is overclocked, the stability and compatibility of the memory module depends on the installed CPU and device.

PCI_E1~2 Extended Slot

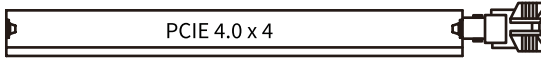
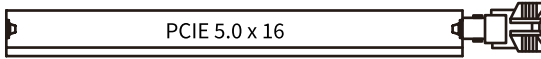

⚠ Notice

- If you install a large and heavy graphics card, you need to use an auxiliary load-bearing bracket tool to support its weight to prevent the slot and graphics card PCB board from deforming.
- When adding or removing the extended card, please shut down and turn off the power first.

SATA_1~4 Extended Interface

SATA_1~4 are four serial SATA 6Gb/s interfaces. Each interface can connect one serial SATA device.

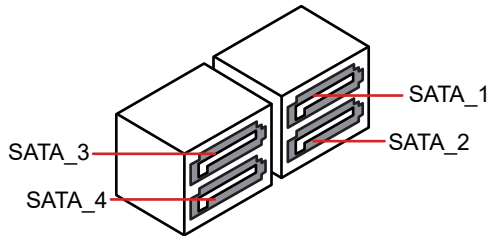
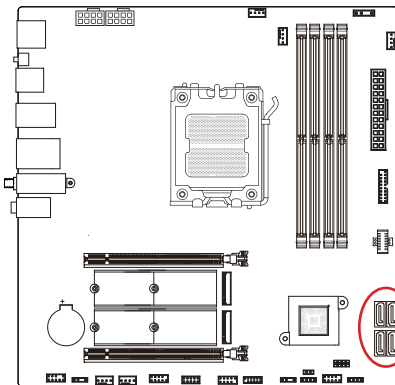

M2_1~2 Extended Interface

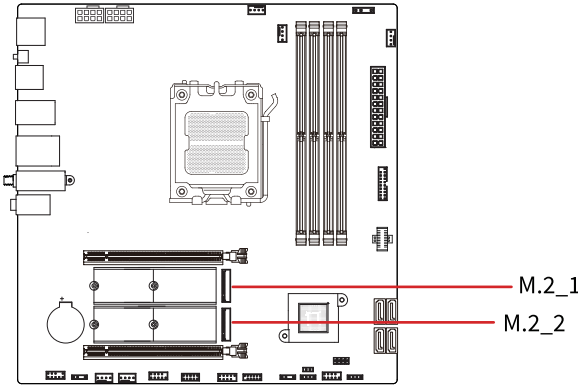

Install the M.2 module into the M.2 interface

1. Remove the screws from the M.2 heat sink on the mainboard and move the heat sink away.

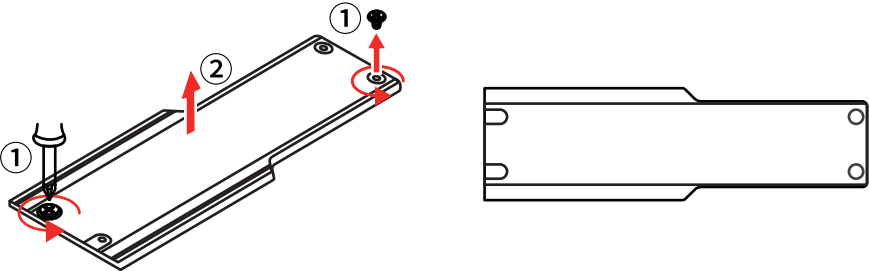

2. Insert the M.2 device into the M.2 interface at a 30-degree angle and rotate the clip to secure the M.2 device

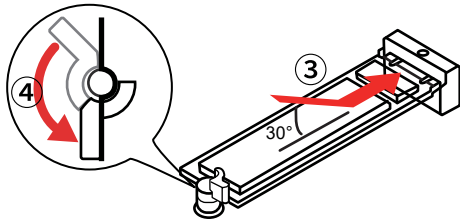

3. Remove the thermal pad protective film under the M.2 heat sink of the mainboard.
4. Replace the M.2 heat sink on the mainboard and tighten the screws.

Onboard debugging indicator light

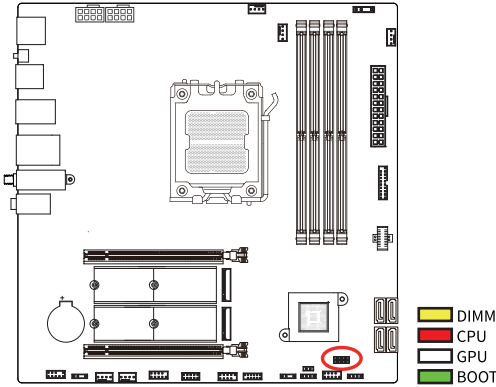

DIMM - Indicates that the memory device was not detected or failed to run.

CPU - Indicates that the CPU was not detected or failed to run.

GPU - Indicates that the display output device was not detected or failed to run.

BOOT – Indicates that the boot driver was not detected or failed to run.

Driver Installation

You can visit Sapphire official website (<https://www.sapphiretech.com>), search for the product model, and find the corresponding driver in the technical support list for download.

BIOS Setup

- Enter BIOS: When the prompt message "Press DEL to run Setup" appears on the screen during the computer startup or restart process, press <Delete> key to enter the BIOS setup interface.
- If the system has already started but you still want to enter the BIOS setup program, press <RESET> key on the chassis to restart the computer or shut down the computer and then restart it, and repeat the above steps to enter the BIOS.
- Under normal circumstances, the default BIOS program setup can meet the usage requirements of most scenarios. It is recommended not to change the default BIOS setup unless necessary.

Information Table of Hazardous Substance Names and Contents in the Product

Hazardous Substance Names and Contents										
Component Name	Lea (Pb)	Mercury (Hg)	Cadmium (Cd)	Hexavalent Chromium (Cr(VI))	Polybrominated biphenyls (PBBs)	Polybrominated diphenyl ethers (PBDEs)	Dibutyl phthalate (DBP)	Butyl benzyl phthalate (BBP)	Di-(2-ethylhexyl) phthalate (DEHP)	Diisobutyl phthalate (DIBP)
Circuit Board Assembly	X	O	O	O	O	O	O	O	O	O
Battery	O	O	O	O	O	O	O	O	O	O
Thermal Module	X	O	O	O	O	O	O	O	O	O

This form is prepared in accordance with the provisions of SJ/T 11364; certain product models may not include some of the components listed in the table.

O: Indicates that the hazardous substance content of the component complies with the limit requirements of GB/T 26572 "Limits of Restricted Substances in Electrical and Electronic Products" and its "Amendment No. 1."

X: Indicates that the hazardous substance content of the component exceeds the limit requirements of GB/T 26572 "Limits of Restricted Substances in Electrical and Electronic Products" and its "Amendment No. 1," but complies with the "Exception Requirements for the Application of Restricted Substances in the Compliance Management Catalog."

Note 1: *: Circuit board assemblies include printed circuit boards and their constituent parts, such as resistors, capacitors, integrated circuits, connectors, etc.

Note 2: The referenced environmental protection use period marking is determined based on the product's normal operating conditions (e.g., temperature and humidity).



Informations de sécurité pour cartes mères

Sécurité électrique

- Débranchez toujours l'alimentation de la prise secteur avant d'installer, de retirer ou de déplacer la carte mère.
- Débranchez tous les câbles d'alimentation avant de connecter ou de retirer tout composant (ex : disques, cartes d'extension).
- Assurez-vous que le système est complètement éteint et débranché avant toute manipulation des câbles ou connecteurs de la carte mère.
- Utilisez uniquement des rallonges ou multiprises approuvées par un électricien qualifié, une mauvaise utilisation pouvant nuire à la mise à la terre.
- Vérifiez que l'alimentation est réglée sur la bonne tension pour votre région. Contactez votre fournisseur d'électricité si vous avez un doute.
- Ne tentez pas de réparer une alimentation endommagée vous-même — contactez un technicien qualifié ou votre revendeur.

Sécurité d'utilisation

- Lisez attentivement tous les manuels fournis avant d'installer la carte mère ou de connecter des composants.
- Avant d'allumer le système, vérifiez que tous les câbles sont correctement connectés et non endommagés. En cas de dommage, contactez immédiatement votre revendeur.
- Gardez les objets métalliques (ex.: trombones, vis, agrafes) éloignés des connecteurs et circuits pour éviter les courts-circuits.
- Protégez le système de la poussière, de l'humidité et des températures extrêmes. Utilisez-le uniquement sur une surface stable et sèche.
- Utilisez la carte mère uniquement dans des environnements avec des températures ambiantes entre 10 °C et 40 °C.
- En cas de problème technique, consultez un technicien qualifié ou contactez votre revendeur.

Sécurité des piles (bouton/monnaie)

- Cette carte mère peut utiliser une pile bouton CR2032 de 3 V. Ne tentez pas de la recharger ou de la démonter.
- Éliminez les piles usagées conformément à la réglementation locale. Ne les jetez pas à la poubelle ou au feu.
- Gardez toutes les piles — usagées ou neuves — hors de portée des enfants. L'ingestion ou l'introduction dans le corps peut entraîner de graves blessures ou la mort.
- En cas d'ingestion ou d'introduction dans le corps, consultez immédiatement un médecin ou un centre antipoison.



AVERTISSEMENT : RISQUE D'INGESTION

- Ce produit contient une pile bouton ou une pile de type pièce. L'ingestion peut provoquer de graves brûlures internes en seulement 2 heures et peut être mortelle.
- Gardez toutes les piles hors de portée des enfants. Consultez immédiatement un médecin en cas d'ingestion ou d'introduction.

*For versions of this Quick Installation Guide in other languages, please visit the product page at www.sapphiretech.com.

Guide d'installation rapide

Chipset	AMD® B850 chipset
UC	Prise en charge des processeurs d'ordinateur de bureau AMD® Ryzen™ série 7000 Prise en charge des processeurs d'ordinateur de bureau AMD® Ryzen™ série 8000 Prise en charge des processeurs d'ordinateur de bureau AMD® Ryzen™ série 9000 - Prise en charge des processeurs à emplacement AM5
Mémoire	4 emplacements de mémoire DDR5 - Prise en charge de la mémoire DDR5 uniquement - Jusqu'à 8000 MT/s (OC) - Capacité maximale de la mémoire du système : 48 Go * 4 Total 192 Go - Prise en charge de la technologie de mémoire à double canal - Prise en charge des modules de mémoire EXPO (Extended Profiles for Overclocking) et XMP (Extreme Memory Profiles)
Emplacement étendu/étendu	1 emplacement PCIE 5.0 x16 1 emplacement PCIE 4.0 x4
Audio	Puce de décodage haute fidélité Realtek® ALC897 (prise en charge jusqu'à 5.1 canaux)
Fonction réseau	Contrôleur réseau Realtek® RTL8125BG - Prise en charge du réseau câblé 2,5G Wi-Fi 6 module - Prise en charge de 802.11 a/b/g/n/ac/ax - Prise en charge du spectre sans fil 2,4 GHz/5 GHz - Prise en charge de la transmission sans fil Bluetooth 5
Interface IO arrière	1 interface DisplayPort 1 interface HDMI™ 4 interfaces USB 2.0 3 interfaces USB 3.2 GEN2 Type-A 1 interface USB 3.2 GEN2 Type-C 1 interface LAN (RJ45) 2 interfaces WiFi 6 antennes 3 prises audio
Interface USB étendue à l'avant	1 broche USB 2.0 peut étendre 2 interfaces USB 2.0 (FUSB2.0_1) 1 broche USB 3.2 Gen 1 peut étendre 2 interfaces USB 3.2 Gen 1 type-A (FUSB3.0) 1 broche USB 3.2 Gen 1 peut étendre 1 interface USB 3.2 Gen 1 type-C (F_USC)
Stockage	1 PCIE 5.0 M.2 prend en charge la spécification 2280/2242 1 PCIE 4.0 M.2 prend en charge la spécification 2280/2242 4 SATA 3.0 6 Go/s
Témoin lumineux de débogage	Témoin lumineux jaune DIMM Témoin lumineux rouge UC Témoin lumineux blanc GPU Témoin lumineux vert BOOT
Broche/cavalier bouton intégré	1 broche de ventilateur de l'UC (CPU_FAN) 1 broche de pompe de refroidissement à eau (AIO_PUMP) 3 broches de ventilateur système (CHA_FAN1, CHA_FAN2, CHA_FAN3) 1 broche audio avant (F_AUDIO) 1 broche de panneau avant (F_PANEL) 3 broches ARGB 5V (5V_ARGB_1, 5V_ARGB_2, 5V_ARGB_3) 1 broche RVB 12V (12V_RGB1) 1 broche de haut-parleur (SPEAK) 1 broche de port série (COM) 1 cavalier d'effacement CMOS (CLR_CMOS) 1 broche Flash BIOS (FL_BIOS1) 1 broche de gravure BIOS (JBIOS) 1 broche de carte de diagnostic (ESPI_HEADER)
Taille de la carte mère	Version MATX 245mm x 245mm

Manuel d'utilisation de la carte mère

Version V1.0

B850M WIFI

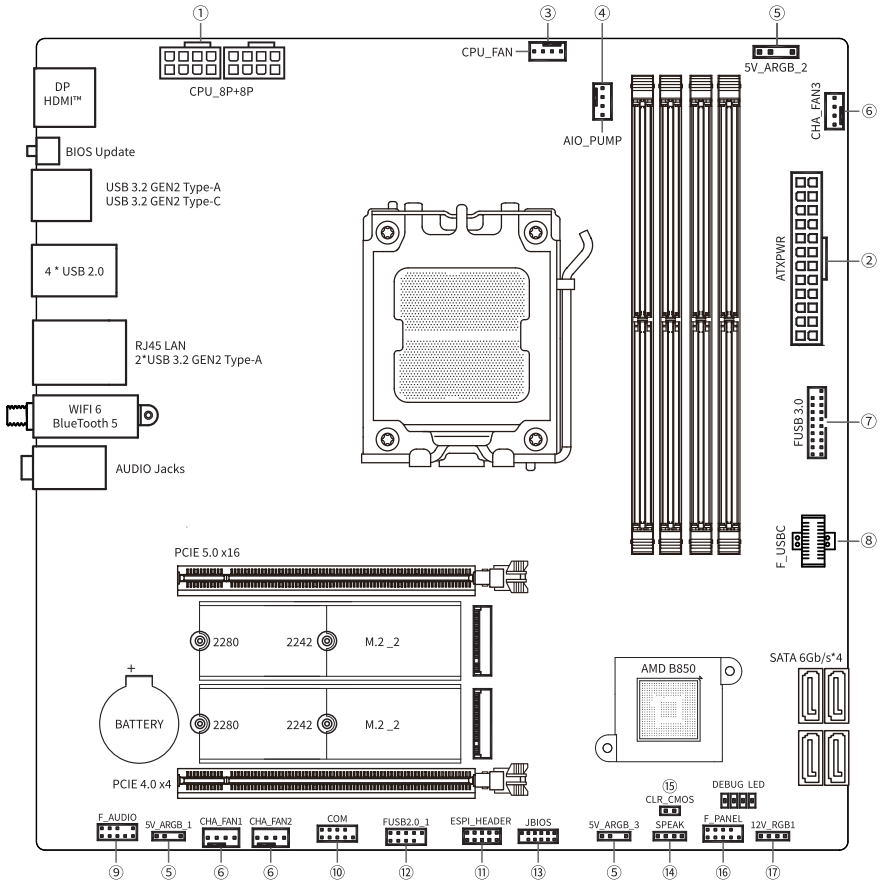

Rear I/O Interface

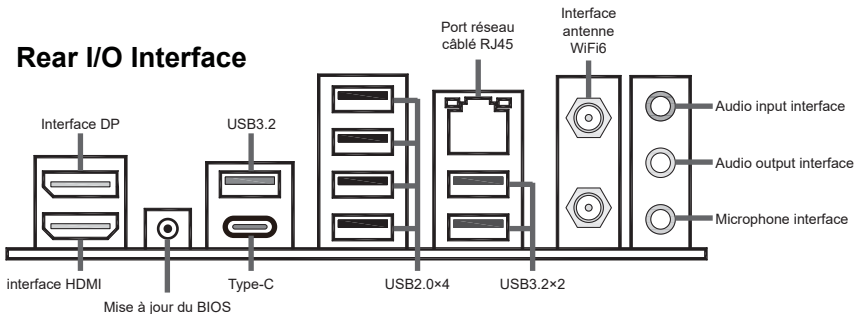

Broches et cavaliers de la carte mère

① Alimentation de l'UC (CPU_8P+8P)

Cette carte mère fournit deux broches d'alimentation de l'UC à 8 broches. La prise a une conception infaillible, vous devez faire attention à la direction pendant l'installation.



② Alimentation de la carte mère (ATXPWR)

Cette carte mère est équipée d'une broche d'alimentation de carte mère à 24 broches. La prise a une conception infaillible, vous devez faire attention à la direction pendant l'installation.



③ Broche de ventilateur de l'UC (CPU_FAN)

Cette carte mère fournit une broche de ventilateur de l'UC à 4 broches. La prise a une conception infaillible, vous devez faire attention à la direction pendant l'installation. Le ventilateur de refroidissement avec fonction de contrôle de la vitesse peut réduire la température de l'UC et du système afin de réaliser la fonction de dissipation de la chaleur et afin d'améliorer la stabilité du fonctionnement de l'UC.



④ Broche de la pompe de refroidissement à eau (AIO_PUMP)

Cette carte mère est équipée d'une broche de pompe de refroidissement à eau à 4 broches. La prise a une conception infaillible, vous devez faire attention à la direction pendant l'installation. Cette broche est utilisée afin de connecter le connecteur d'alimentation de la pompe de refroidissement à eau intégrée du radiateur de l'UC.



⑤ Broches ARGB 5V (5V_ARGB_1, 5V_ARGB_2, 5V_ARGB_3)

Cette carte mère est équipée de trois broches ARGB 5V à 3 broches, qui sont utilisées afin de connecter des périphériques ARGB 5V.



⑥ Broches de ventilateur système (CHA_FAN1, CHA_FAN2, CHA_FAN3)

Cette carte mère est équipée de trois broches de ventilateur système à 4 broches. La prise a une conception infaillible, vous devez faire attention à la direction pendant l'installation. Le ventilateur de refroidissement avec fonction de contrôle de la vitesse peut réduire la température à l'intérieur du châssis et permet au châssis de dissiper la chaleur.



⑦ Broche USB 3.2 Gen 1 avant (FUSB3.0)

Cette carte mère est équipée d'une broche USB 3.2 Gen 1 avant étendue, qui peut être étendue à deux interfaces USB 3.2 Gen 1 type-A et est rétrocompatible avec les périphériques USB 2.0.



⑧ Broche USB C avant (F_USBC)

Cette carte mère est équipée d'une broche USB 3.2 Gen 1 avant étendue, qui peut être étendue à une interface USB 3.2 Gen1 Type-C.

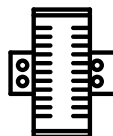

⑨ Broche audio avant (F_AUDIO)

L'interface audio sur le panneau avant du châssis peut être connectée à la broche audio avant par le biais du câble audio à l'intérieur du châssis, ce qui vous permet de mettre en œuvre l'entrée/sortie audio et d'autres fonctions par le biais de l'interface audio sur le panneau avant.



⑩ Broche de port série (COM)

La broche de port série peut être utilisée afin de connecter le module de port série. Connectez tout d'abord le câble de données du module de port série à la broche de port série, puis fixez le module dans l'emplacement vide sur le panneau arrière du châssis afin de connecter le périphérique de port série.



⑪ Broche de carte de diagnostic (ESPI_HEADER)

La broche de carte de diagnostic peut être utilisée afin de connecter la carte de diagnostic de la carte mère et analyser la cause de la défaillance de la carte mère en fonction du code affiché sur la carte de diagnostic.



⑫ Broche USB 2.0 avant (FUSB2.0_1)

Cette carte mère est équipée d'une broche USB 2.0 avant étendue, qui peut être étendue à deux interfaces USB 2.0.



⑬ Broche de gravure BIOS (JBIOS)

La broche de gravure BIOS peut être utilisée pour mettre à niveau le BIOS de la carte mère en connectant le graveur BIOS lorsque la mise à niveau régulière du BIOS n'est pas possible.



⑭ Broche de haut-parleur (SPEAK)

La broche de haut-parleur peut être utilisée afin de connecter le haut-parleur sur le châssis.



⑮ Cavalier d'effacement CMOS (CLR_CMOS)

Ce cavalier peut être utilisé pour effacer les données de la mémoire CMOS de la carte mère. Si vous avez besoin d'effacer les données du CMOS, veuillez éteindre l'ordinateur et débrancher le cordon d'alimentation en premier lieu. Insérez le bouchon de cavalier dans la broche du CMOS afin de court-circuiter les deux broches pendant 5 secondes, puis retirez le bouchon de cavalier et attendez 5 minutes avant de redémarrer l'ordinateur afin d'entrer dans le BIOS. Cette opération réinitialise les paramètres du BIOS.



⑩ Broche de panneau avant (F_PANEL)

PWR_ON : interrupteur d'alimentation. Court-circuitez cette broche afin de mettre sous tension.

RES : interrupteur de redémarrage. Court-circuitez cette broche afin de redémarrer l'ordinateur sans couper l'alimentation du système.

PWR_LED : témoin d'alimentation. Lorsque le système est sous tension, le voyant connecté s'allume.

HD_LED : témoin lumineux du disque dur. Lorsque les données sont accessibles à partir du disque dur, le voyant connecté s'allume.

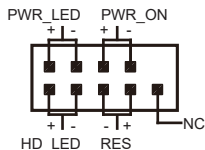

⑪ Broche RVB 12V (12V_RGB1)

Cette carte mère est équipée de trois broches RGB 12V à 1 broches, qui sont utilisées afin de connecter des périphériques RGB 12V.



Base de l'UC

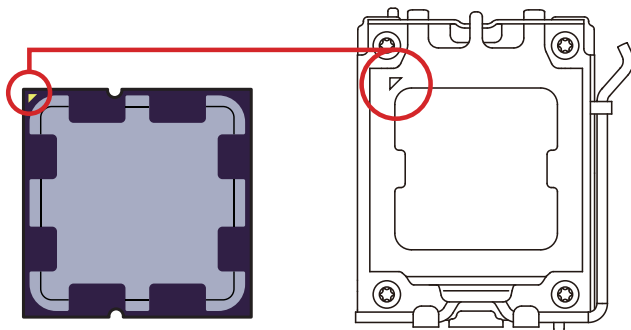

Lors de l'installation de l'UC, assurez-vous que votre UC utilise l'emplacement AM5 ;

Alignez les deux points d'alignement et l'indicateur triangulaire doré sur le bord de l'UC et de la carte mère et insérez-les pour l'installation.

⚠ Remarque

- Lors du changement de processeur, en raison de l'architecture du processeur AM5, la configuration du système peut être effacée et le BIOS est réinitialisé à la valeur par défaut.
- Avant d'installer ou de retirer l'UC, veuillez mettre l'UC hors tension et débrancher le cordon d'alimentation de la prise.
- Veuillez conserver le couvercle de protection de l'UC après l'installation du processeur. Sapphire® exige un couvercle de protection sur la base de l'UC attachée à la carte mère lorsqu'elle est renvoyée au service après-vente.
- Lors de l'installation de l'UC, assurez-vous que le radiateur de l'UC soit installé et que la graisse thermique (ou le film à changement de phase) soit appliquée correctement. Le radiateur de l'UC est nécessaire afin d'éviter la surchauffe et maintenir la stabilité du système.
- Une température excessive peut sérieusement endommager l'UC et le système. Veillez à ce que le système de refroidissement de l'UC utilisé puisse toujours fonctionner correctement afin de protéger l'UC contre la surchauffe et les brûlures.
- Si l'UC n'est pas installée, veuillez couvrir le couvercle de protection de la base de l'UC afin d'éviter d'endommager la base.

Logements DIMM

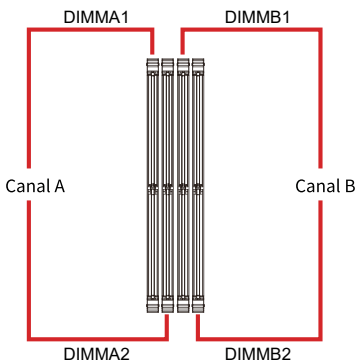
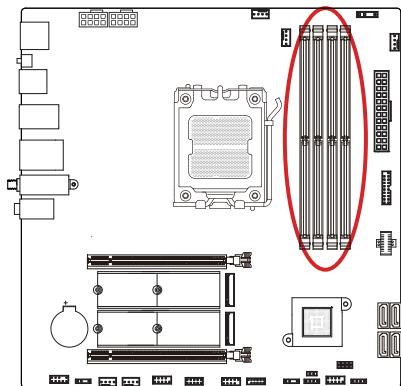

Installation du module de mémoire

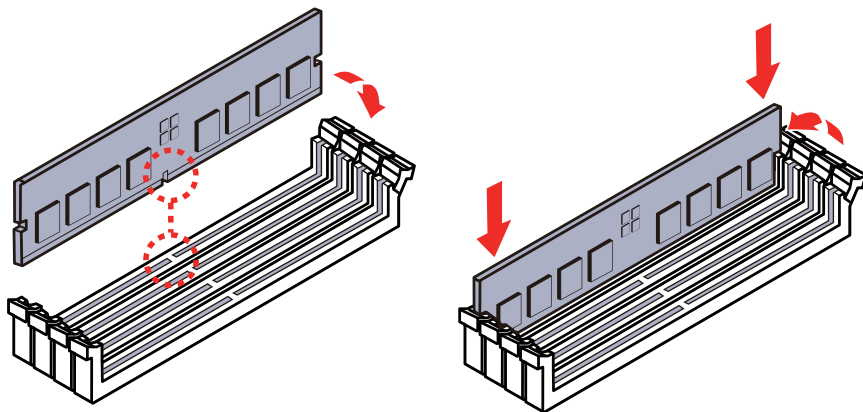

⚠ Remarque

- L'emplacement DIMM de cette carte mère n'a qu'un seul clip d'oreille sur un côté. Faites attention lorsque vous installez ou retirez le module de mémoire afin d'éviter d'endommager l'emplacement.
- Pour assurer la stabilité du système en mode bicanal, les modules de mémoire doivent être du même type, de la même quantité et de la même densité.
- Lorsque la mémoire est overclockée, la stabilité et la compatibilité du module de mémoire dépendent de l'UC et du dispositif installés.

Emplacement étendu PCI_E1~2

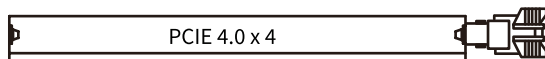
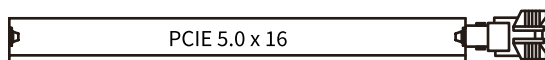

⚠ Remarque

- Si vous installez une carte graphique lourde et de grande taille, vous devez utiliser un outil de support de charge auxiliaire afin de supporter son poids et d'éviter la déformation de l'emplacement et de la carte PCB de la carte graphique.
- Lorsque vous ajoutez ou retirez la carte étendue, veuillez tout d'abord éteindre et mettre hors tension.

Interface étendue SATA_1~4

SATA_1~4 sont quatre interfaces série SATA 6Gb/s. Chaque interface peut connecter un périphérique SATA en série

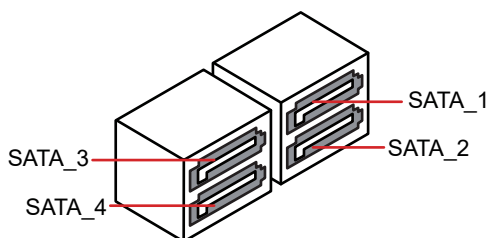
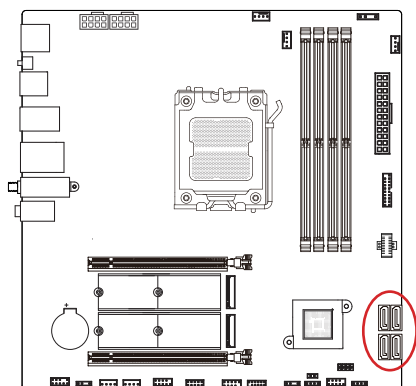

Interface étendue M2_1~2

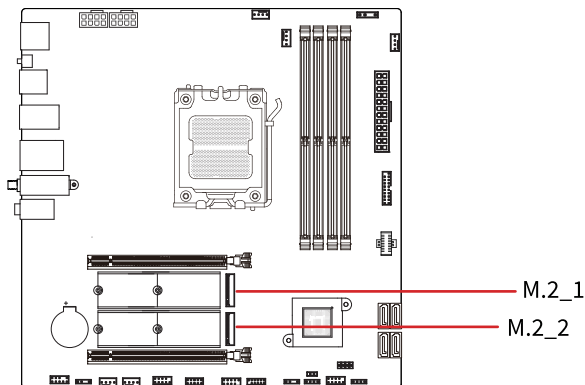

Installez le module M.2 dans l'interface M.2

1. Retirez les vis du dissipateur thermique M.2 sur la carte mère et éloignez le dissipateur thermique.

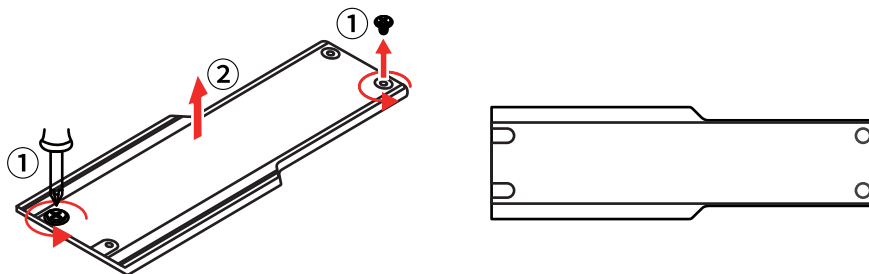

2. Insérez le périphérique M.2 dans l'interface M.2 à un angle de 30 degrés et faites pivoter le clip afin de fixer le périphérique M.2

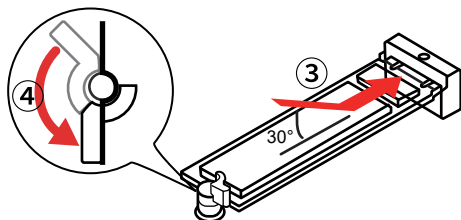

3. Retirez le film protecteur de la semelle de dissipation thermique sous le dissipateur thermique M.2 de la carte mère.

4. Remplacez le dissipateur thermique M.2 sur la carte mère et serrez les vis.

Témoin lumineux de débogage

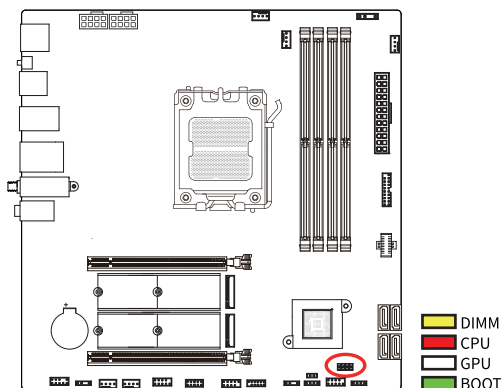

DIMM - Indique que le périphérique de mémoire n'a pas été détecté ou n'a pas fonctionné.

UC - Indique que l'UC n'a pas été détectée ou n'a pas fonctionné.

GPU - Indique que le périphérique de sortie d'affichage n'a pas été détecté ou n'a pas fonctionné.

BOOT - Indique que le pilote de démarrage n'a pas été détecté ou n'a pas fonctionné.

Installation des pilotes

Vous pouvez visiter le site officiel de Sapphire (<https://www.sapphiretech.com>), rechercher le modèle du produit et trouver le pilote correspondant dans la liste de l'assistance technique à télécharger.

Configuration du BIOS

- Entrez dans le BIOS : Lorsque le message d'invite « Appuyer sur DEL pour lancer la configuration » (« Press DEL to run Setup ») apparaît à l'écran lors du processus de démarrage ou de redémarrage de l'ordinateur, appuyez sur la touche <Supprimer> (<Delete>) afin d'entrer dans l'interface de configuration du BIOS.
- Si le système a déjà démarré mais que vous souhaitez toujours entrer dans le programme de configuration du BIOS, appuyez sur la touche <RÉINITIALISER> (<RESET>) du châssis afin de redémarrer l'ordinateur ou arrêtez l'ordinateur puis redémarrez-le, et répétez les étapes ci-dessus afin d'entrer dans le BIOS.
- Dans des circonstances normales, la configuration par défaut du programme BIOS peut répondre aux exigences d'utilisation de la plupart des scénarios. Nous vous recommandons de ne pas modifier la configuration par défaut du programme BIOS, sauf en cas de nécessité.

Information Table of Hazardous Substance Names and Contents in the Product

Hazardous Substance Names and Contents										
Component Name	Lea (Pb)	Mercury (Hg)	Cadmium (Cd)	Hexavalent Chromium (Cr(VI))	Polybrominated biphenyls (PBBs)	Polybrominated diphenyl ethers (PBDEs)	Dibutyl phthalate (DBP)	Butyl benzyl phthalate (BBP)	Di-(2-ethylhexyl) phthalate (DEHP)	Diisobutyl phthalate (DIBP)
Circuit Board Assembly	X	O	O	O	O	O	O	O	O	O
Battery	O	O	O	O	O	O	O	O	O	O
Thermal Module	X	O	O	O	O	O	O	O	O	O

This form is prepared in accordance with the provisions of SJ/T 11364; certain product models may not include some of the components listed in the table.

O: Indicates that the hazardous substance content of the component complies with the limit requirements of GB/T 26572 "Limits of Restricted Substances in Electrical and Electronic Products" and its "Amendment No. 1."

X: Indicates that the hazardous substance content of the component exceeds the limit requirements of GB/T 26572 "Limits of Restricted Substances in Electrical and Electronic Products" and its "Amendment No. 1," but complies with the "Exception Requirements for the Application of Restricted Substances in the Compliance Management Catalog."

Note 1: *: Circuit board assemblies include printed circuit boards and their constituent parts, such as resistors, capacitors, integrated circuits, connectors, etc.

Note 2: The referenced environmental protection use period marking is determined based on the product's normal operating conditions (e.g., temperature and humidity).



Sicherheitsinformationen für Mainboards

Elektrische Sicherheit

- Trennen Sie das Netzteil stets vom Netz, bevor Sie das Mainboard installieren, entfernen oder umpositionieren.
- Ziehen Sie alle Stromkabel ab, bevor Sie Komponenten (z. B. Laufwerke, Erweiterungskarten) anschließen oder entfernen.
- Stellen Sie sicher, dass das System vollständig ausgeschaltet und vom Stromnetz getrennt ist, bevor Sie an Kabeln oder Anschlüssen des Mainboards arbeiten.
- Verwenden Sie Steckdosenleisten oder Verlängerungskabel nur, wenn diese von einer qualifizierten Elektrofachkraft zugelassen wurden – unsachgemäße Verwendung kann die Erdung unterbrechen.
- Achten Sie darauf, dass Ihre Stromversorgung auf die richtige Spannung für Ihre Region eingestellt ist. Wenn Sie sich unsicher sind, wenden Sie sich an Ihren Energieversorger.
- Versuchen Sie niemals, ein defektes Netzteil selbst zu reparieren – wenden Sie sich an eine qualifizierte Fachkraft oder Ihren Händler.

Betriebssicherheit

- Lesen Sie alle beiliegenden Handbücher sorgfältig durch, bevor Sie das Mainboard installieren oder Komponenten anschließen.
- Überprüfen Sie vor dem Einschalten des Systems, ob alle Kabel korrekt angeschlossen und unbeschädigt sind. Wenn Sie Schäden feststellen, wenden Sie sich umgehend an Ihren Händler.
- Halten Sie Metallgegenstände (z. B. Büroklammern, Schrauben, Heftklammern) von den Anschlüssen und Schaltkreisen des Mainboards fern, um Kurzschlüsse zu vermeiden.
- Schützen Sie das System vor Staub, Feuchtigkeit und extremen Temperaturen. Betreiben Sie es nur auf einer stabilen, trockenen Oberfläche.
- Verwenden Sie das Mainboard nur in Umgebungen mit einer Umgebungstemperatur zwischen 10 °C und 40 °C.

Batteriesicherheit (Knopfzelle/Münzbatterie)

- Dieses Mainboard kann eine Knopfzellenbatterie des Typs CR2032 (3 V) verwenden. Versuchen Sie nicht, diese aufzuladen oder auseinanderzunehmen.
- Entsorgen Sie gebrauchte Batterien gemäß den örtlichen Vorschriften. Werfen Sie sie nicht in den Hausmüll und verbrennen Sie sie nicht.
- Halten Sie Batterien – sowohl gebrauchte als auch neue – außerhalb der Reichweite von Kindern. Das Verschlucken oder Einführen in den Körper kann schwere Verletzungen oder den Tod zur Folge haben.
- Sollte eine Batterie verschluckt oder in den Körper eingeführt worden sein, suchen Sie umgehend medizinische Hilfe auf oder kontaktieren Sie eine Giftnotrufzentrale.



WARNUNG: VERSCHLUCKUNGSGEFAHR

- Dieses Produkt enthält eine Knopfzellen- oder Münzbatterie. Das Verschlucken kann bereits innerhalb von 2 Stunden zu schweren inneren Verätzungen führen und tödlich sein.
- Halten Sie alle Batterien außerhalb der Reichweite von Kindern.
Suchen Sie sofort medizinische Hilfe auf, wenn eine Batterie verschluckt oder in den Körper eingeführt wurde

*For versions of this Quick Installation Guide in other languages, please visit the product page at www.sapphire.tech.com.

Schellinstallationsanleitung

Chipsatz	Chipsatz AMD® B850
CPU	Unterstützt Desktopprozessoren der Serie AMD® Ryzen™ 7000 Unterstützt Desktopprozessoren der Serie AMD® Ryzen™ 8000 Unterstützt Desktopprozessoren der Serie AMD® Ryzen™ 9000 – Unterstützt AM5-Slotprozessoren
Speicher	4 Steckplätze für DDR5-Speicher - Unterstützt nur DDR5-Speicher - Bis zu 8000 MT/s (übertaktet) - Höchstkapazität für Systemspeicher: 4 × 48 GB = 192 GB gesamt - Unterstützt Zweikanal-Speichertechnologie - Unterstützt EXPO-Speichermodule (Extended Profiles for Overclocking) und XMP (Extreme Memory Profiles)
Erweiterungssteckplätze	1 Steckplatz für PCIe 5.0 x16 1 Steckplatz für PCIe 4.0 x4
Audio	High-Fidelity-Dekodierungs-Chip Realtek® ALC897 (unterstützt bis zu 5.1 Kanäle)
Netzwerkfunktionalität	Netzwerkcontroller Realtek® RTL8125BG - Unterstützt kabelgebundene 2,5-GHz-Netzwerke Wi-Fi-6-Module - Unterstützt 802.11 a/b/g/n/ac/ax - Unterstützt ein Drahtlosspektrum mit 2,4 GHz / 5 GHz - Unterstützt Drahtlosübertragungen mit Bluetooth 5
Hintere E/A-Schnittstellen	1 DisplayPort-Schnittstelle 1 HDMI™-Schnittstelle 4 Schnittstellen für USB 2.0 3 Schnittstellen für USB 3.2 Gen 2 Typ A 1 Schnittstelle für USB 3.2 Gen 2 Typ C 1 LAN-Schnittstelle (RJ45) 2 Schnittstellen für Wi-Fi-6-Antennen 3 Audiobuchsen
Vordere Erweiterungsschnittstellen für USB	1 Pin-Anschluss für USB 2.0, kann zu 2 Schnittstellen für USB 2.0 erweitert werden (FUSB2.0_1). 1 Pin-Anschluss für USB 3.2 Gen 1, kann zu 2 Schnittstellen für USB 3.2 Gen 1 Typ A erweitert werden (FUSB3.0). 1 Pin-Anschluss für USB 3.2 Gen 1, kann zu 1 Schnittstelle für USB 3.2 Gen 1 Typ C erweitert werden (F_USC).
Lagerung	1 PCIe 5.0 M.2, unterstützt die Spezifikation 2280/2242 1 PCIe 4.0 M.2, unterstützt die Spezifikation 2280/2242 4 SATA 3.0 (6 Gbit/s)
Debugging-Anzeigeleuchten	Gelbe Anzeigeleuchte für DIMM Rote Anzeigeleuchte für CPU Weiße Anzeigeleuchte für GPU Grüne Anzeigeleuchte für BOOT
Onboard-Pin-Anschlüsse/-Jumper/-Tasten	1 Pin-Anschluss für CPU-Lüfter (CPU_FAN) 1 Pin-Anschluss für eine Kühlwasserpumpe (AIO_PUMP) 3 Pin-Anschlüsse für die Systemlüfter (CHA_FAN1, CHA_FAN2, CHA_FAN3) 1 Pin-Anschluss vorne für Audio (F_AUDIO) 1 Pin-Anschluss für Frontpanel (F_PANEL) 3 Pin-Anschlüsse für 5-V-ARGB (5V_ARGB_1, 5V_ARGB_2, 5V_ARGB_3) 1 Pin-Anschluss für 12-V-RGB (12V_RGB1) 1 Pin-Anschluss für Lautsprecher (SPEAK) 1 Pin-Anschluss für serielle Ports (COM) 1 Jumper zum Löschen des CMOS-Speichers (CLR_CMOS) 1 Pin-Anschluss für Flash-BIOS (FL_BIOS1) 1 Pin-Anschluss für BIOS-Brenner (JBIOS) 1 Pin-Anschluss für Diagnosekarten (ESPI_HEADER)
Größe des Mainboards	M-ATX-Version, 245mm x 245mm

Bedienungsanleitung für das Mainboard

Version V1.0

B850M WIFI

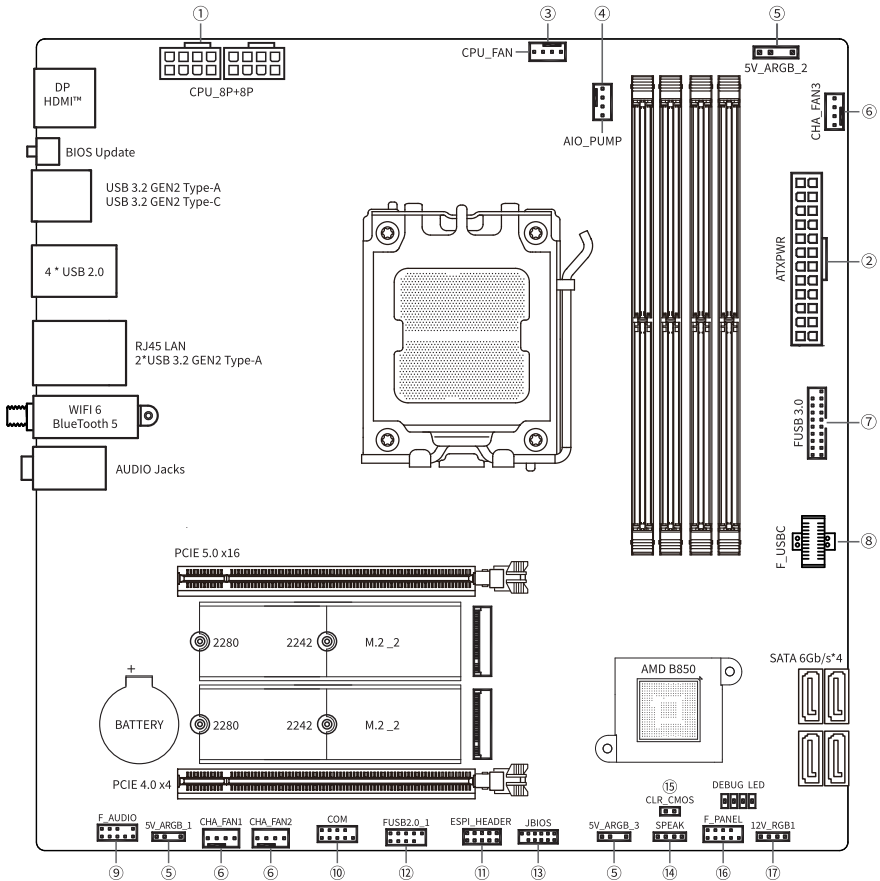

Hintere E/A-Schnittstellen

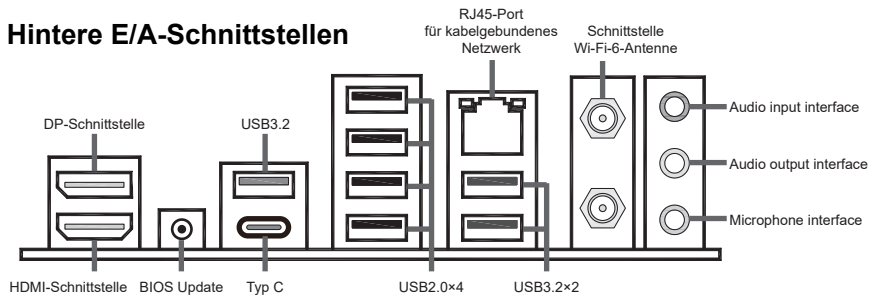

Pin-Anschlüsse und Jumper auf dem Mainboard

① Stromversorgung der CPU (CPU_8P+8P)

Dieses Mainboard stellt zwei 8-Pin-Anschlüsse für die CPU-Stromversorgung bereit. Der Sockel ist narrensicher konstruiert, sodass Sie bei der Installation nur noch auf die Ausrichtung achten müssen.



② Stromversorgung des Mainboards (ATXPWR)

Dieses Mainboard stellt einen 24-Pin-Anschluss für die Stromversorgung des Mainboards bereit. Der Sockel ist narrensicher konstruiert, sodass Sie bei der Installation nur noch auf die Ausrichtung achten müssen.



③ Anschluss für CPU-Lüfter (CPU_FAN)

Dieses Mainboard stellt einen 4-Pin-Anschluss für den CPU-Lüfter bereit. Der Sockel ist narrensicher konstruiert, sodass Sie bei der Installation nur noch auf die Ausrichtung achten müssen. Mithilfe des Kühllüfters mit Geschwindigkeitssteuerung lässt sich die Temperatur der CPU und des Systems absenken, um so eine Wärmeableitung zu ermöglichen und die Stabilität des CPU-Betriebs zu verbessern.



④ Anschluss für eine Kühlwasserpumpe (AIO_PUMP)

Dieses Mainboard stellt einen 4-Pin-Anschluss für eine Kühlwasserpumpe bereit. Der Sockel ist narrensicher konstruiert, sodass Sie bei der Installation nur noch auf die Ausrichtung achten müssen. Hier wird gewöhnlich die Stromversorgung der Wasserpumpe für den CPU-Kühlkörper der integrierten Wasserkühlung angeschlossen.



⑤ Anschlüsse für 5-V-ARGB (5V_ARGB_1, 5V_ARGB_2, 5V_ARGB_3) (5V_ARGB_1, 5V_ARGB_2, 5V_ARGB_3)

Dieses Mainboard stellt drei 3-Pin-Anschlüsse für 5-V-ARGB zum Anschließen von 5-V-ARGB-Geräten bereit.



⑥ Anschlüsse für die Systemlüfter (CHA_FAN1, CHA_FAN2, CHA_FAN3)

Dieses Mainboard stellt drei 4-Pin-Anschlüsse für die Systemlüfter bereit. Der Sockel ist narrensicher konstruiert, sodass Sie bei der Installation nur noch auf die Ausrichtung achten müssen. Mithilfe des Kühllüfters mit Geschwindigkeitssteuerung lässt sich die Temperatur im Gehäuse absenken, wodurch dieses die Wärme besser ableiten kann.



⑦ Frontanschluss für USB 3.2 Gen 1 (FUSB3.0)

Dieses Mainboard stellt einen vorderen Erweiterungs-Pin-Anschluss für USB 3.2 Gen 1 bereit. Dieser kann zu zwei Schnittstellen für USB 3.2 Gen 1 Typ A erweitert werden und ist mit USB-2.0-Geräten abwärtskompatibel.



⑧ Frontanschluss für USB-C (F_USBC)

Dieses Mainboard stellt einen vorderen Erweiterungs-Pin-Anschluss für USB 3.2 Gen 1 bereit. Dieser kann zu einer Schnittstelle für USB 3.2 Gen 1 Typ C erweitert werden.

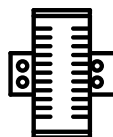

⑨ Frontanschluss für Audio (F_AUDIO)

Die Audioschnittstelle am Frontpanel des Gehäuses kann mithilfe des Audiokabels im Gehäuse an den vorderen Pin-Anschluss für Audio angeschlossen werden. Dies ermöglicht die Implementierung der Audioein- und -ausgabe und weiterer Funktionen über die Audioschnittstelle am Frontpanel.



⑩ Anschluss für serielle Ports (COM)

An den Pin-Anschluss für serielle Ports kann das Modul für serielle Ports angeschlossen werden. Schließen Sie zuerst das Datenkabel des seriellen Moduls an den Pin-Anschluss für serielle Ports an und stecken Sie dann das Modul in den freien Steckplatz an der Rückseite, um das serielle Gerät anzuschließen.



⑪ Anschluss für Diagnosekarten (ESPI_HEADER)

Die Karte zur Mainboard-Diagnose kann an den Pin-Anschluss für Diagnosekarten angeschlossen werden und, ausgehend von dem auf der Diagnosekarte angezeigten Code, die Ursache für einen Mainboard-Ausfall ermitteln.



⑫ Frontanschluss für USB 2.0 (FUSB2.0_1)

Dieses Mainboard stellt einen vorderen Erweiterungs-Pin-Anschluss für USB 2.0 bereit. Dieser kann zu zwei USB-2.0-Schnittstellen erweitert werden.



⑬ Anschluss für BIOS-Brenner (JBIO)

Durch Anschließen des BIOS-Brenners an den Pin-Anschluss für BIOS-Brenner kann ein Upgrade des Mainboard-BIOS vorgenommen werden, wenn ein reguläres BIOS-Upgrade nicht möglich ist.



⑭ Anschluss für Lautsprecher (SPEAK)

Über den Pin-Anschluss für Lautsprecher kann der Lautsprecher am Gehäuse angeschlossen werden.



⑮ Jumper zum Löschen des CMOS-Speichers (CLR_CMOS)

Mit diesem Jumper können die Daten im CMOS-Speicher des Mainboards gelöscht werden. Um die CMOS-Daten zu löschen, schalten Sie bitte zuerst den Computer aus und ziehen Sie das Netzkabel ab. Setzen Sie dann die Jumper-Kappe 5 Sekunden lang in den CMOS-Anschluss ein, um die beiden Pins kurzzuschließen. Entfernen Sie nun die Jumper-Kappe wieder und warten Sie 5 Minuten, bevor Sie den Computer neu starten, um das BIOS aufzurufen. Durch dieses Vorgehen werden die BIOS-Parameter zurückgesetzt.



⑩ Anschluss für Frontpanel (F_PANEL)

PWR_ON: Netzschalter. Schließen Sie diesen Pin-Anschluss kurz, um Ihr Gerät einzuschalten.

RES: Schalter für Neustart. Schließen Sie diesen Pin-Anschluss kurz, um den Computer neu zu starten, ohne das System vollständig herunterfahren zu müssen.

PWR_LED: Leuchte für die Betriebsanzeige. Wenn das System hochgefahren wird, leuchtet die angeschlossene Leuchte auf.

HD_LED: Anzeigeleuchte für Festplattenbetrieb. Wenn Daten von der Festplatte abgerufen werden, leuchtet die angeschlossene Leuchte auf.

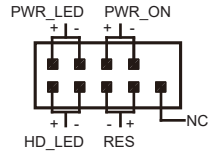

⑪ Anschluss für 12-V-RGB (12V_RGB1)

Dieses Mainboard stellt drei 1-Pin-Anschlüsse für 12-V-RGB zum Anschließen von 12-V-RGB-Geräten bereit.



CPU-Basis

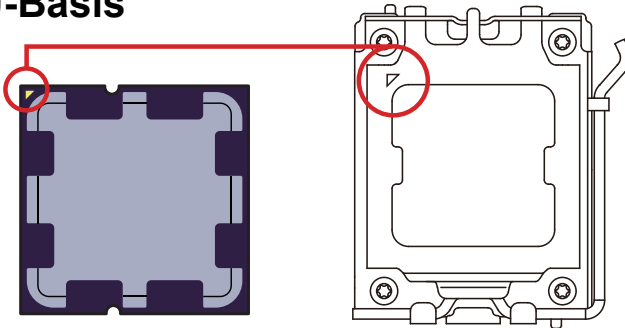

Achten Sie bei der Installation der CPU darauf, dass Sie dafür den AM5-Steckplatz verwenden.

Bringen Sie die beiden Ausrichtungspunkte und die goldene Dreiecksanzeige am Rand der CPU und am Mainboard in Übereinstimmung und setzen Sie sie ein, um die CPU zu installieren.

⚠ Hinweise

- Bei einem Wechsel des Prozessors kann die Systemkonfiguration, bedingt durch die Architektur des AM5-Prozessors, gelöscht werden, und das BIOS wird auf die Werkseinstellung zurückgesetzt.
- Schalten Sie bitte den Computer aus und ziehen Sie das Netzkabel aus der Steckdose, bevor Sie die CPU installieren oder entfernen.
- Bewahren Sie nach der Installation des Prozessors bitte die Schutzabdeckung der CPU auf. Sapphire® verlangt, dass sich bei einer Rückgabe des Geräts an den Kundendienst eine Schutzabdeckung auf der auf dem Mainboard befestigten CPU-Basis befindet.
- Achten Sie bei der Installation der CPU bitte darauf, dass der CPU-Kühler installiert und die Temperaturleitpaste (oder der Phase-Change-Film) korrekt angebracht wird. Der CPU-Kühler ist erforderlich, um eine Überhitzung zu vermeiden und das System stabil zu halten.
- Zu hohe Temperaturen können die CPU und das System ernsthaft beschädigen. Sorgen Sie dafür, dass das verwendete CPU-Kühlsystem zu jeder Zeit ordnungsgemäß arbeiten kann, um die CPU vor Überhitzung und Brand zu schützen.
- Wird die CPU nicht installiert, lassen Sie bitte die Schutzabdeckung auf der CPU-Basis, um diese vor Beschädigungen zu schützen.

DIMM-Steckplätze

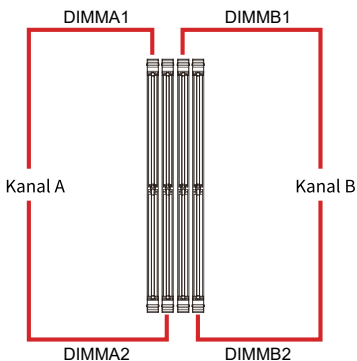
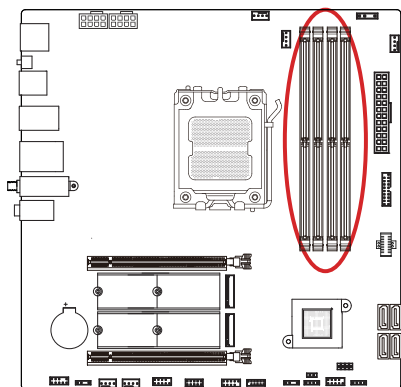

Installation der Speichermodule

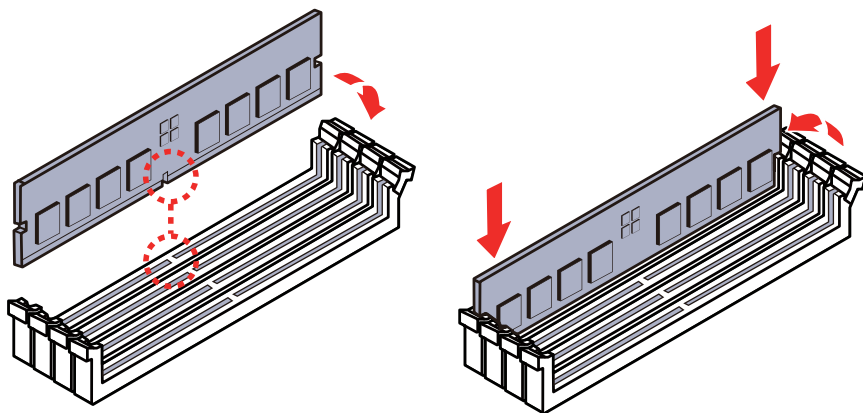

⚠ Hinweise

- Die DIMM-Steckplätze dieses Mainboards besitzen jeweils nur an einem Ende eine Klemme. Gehen Sie bei der Installation oder Entfernung des Speichermoduls vorsichtig vor, um Beschädigungen am Steckplatz zu vermeiden.
- Um im Zweikanalmodus die Systemstabilität sicherzustellen, müssen die Speichermodule in der Art, der Speichergröße und der Speicherdichte übereinstimmen.
- Im Falle einer Übertaktung des Speichers hängen Stabilität und Kompatibilität des Speichermoduls von der installierten CPU und dem Gerät ab.

Erweiterungssteckplätze PCI_E1...2

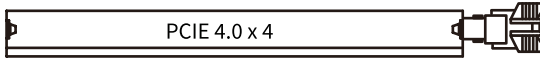
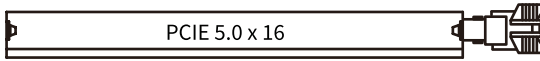

⚠ Hinweise

- Wenn Sie eine große und schwere Grafikkarte installieren, ist es erforderlich, einen Hilfsträger zu verwenden, der diese Last trägt, um eine Verformung von Steckplatz und Grafikkarte zu verhindern.
- Wenn Sie die Erweiterungskarte einsetzen oder entfernen wollen, fahren Sie bitte zuerst den Computer herunter und schalten Sie ihn aus.

Erweiterungsschnittstellen SATA_1...4

ei SATA_1...4 handelt es sich um vier 6 Gbit/s schnelle serielle SATA-Schnittstellen. B An jede Schnittstelle kann ein seriell SATA-Gerät angeschlossen werden.

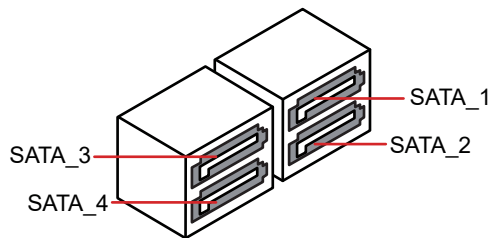
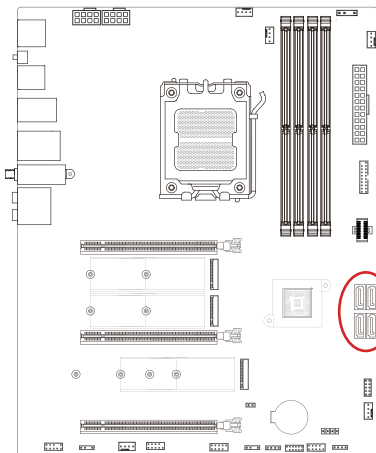

Erweiterungsschnittstellen M2_1...2

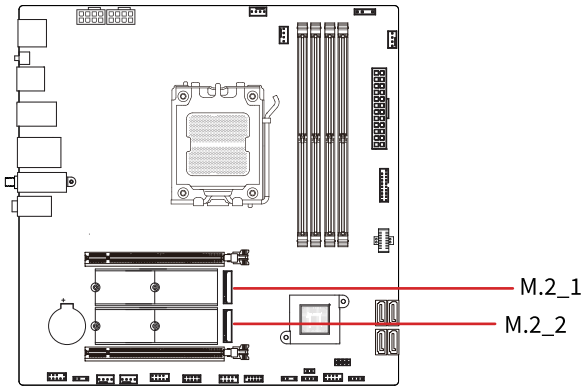

Installieren Sie das M.2-Modul an einer M.2-Schnittstelle.

1. Entfernen Sie auf dem Mainboard die Schrauben am M.2-Kühlkörper und nehmen Sie diesen ab.

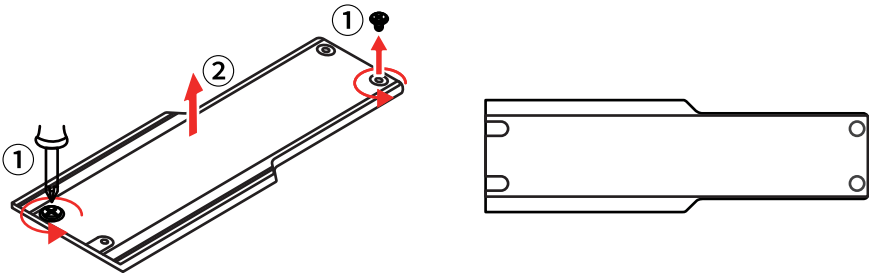

2. Setzen Sie das M.2-Gerät in einem 30°-Winkel in die M.2-Schnittstelle ein und drehen Sie die Klemme, um das M.2-Gerät zu verriegeln.

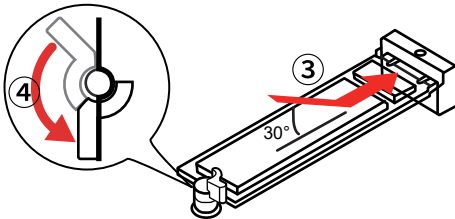

3. Entfernen Sie den Schutzfilm für das Wärmeleitpad unter dem M.2-Kühlkörper des Mainboards.

4. Setzen Sie den M.2-Kühlkörper wieder auf dem Mainboard ein und ziehen Sie die Schrauben an.

Onboard-Debugging-Anzeigeleuchten

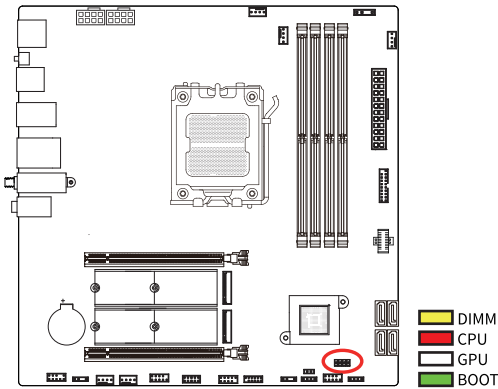

DIMM – Zeigt an, dass das Speichergerät nicht erkannt wurde oder nicht starten konnte.

CPU – Zeigt an, dass die CPU nicht erkannt wurde oder nicht starten konnte.

GPU – Zeigt an, dass das Anzeigegerät nicht erkannt wurde oder nicht starten konnte.

BOOT – Zeigt an, dass der Boot-Treiber nicht erkannt wurde oder nicht starten konnte.

Treiberinstallation

Um einen Treiber zu finden, gehen Sie auf die offizielle Sapphire-Website (<https://www.sapphiretech.com>) und suchen Sie nach dem Produktmodell. Den entsprechenden Treiber finden Sie in der Liste für den technischen Support; dort können Sie ihn dann herunterladen.

BIOS-Setup

- Rufen Sie das BIOS wie folgt auf: Wenn beim Computerstart oder Neustart die Aufforderung „Press DEL to run Setup“ auf dem Bildschirm erscheint, drücken Sie auf die Taste „Entf“, um die Schnittstelle für das BIOS-Setup aufzurufen.
- Wenn Sie das BIOS-Setup-Programm aufrufen möchten, nachdem das System bereits gestartet ist, drücken Sie auf die <RESET>-Taste am Gehäuse, um den Computer neu zu starten, oder fahren Sie den Computer herunter und starten Sie ihn dann erneut. Wiederholen Sie anschließend die vorstehend genannten Schritte, um das BIOS aufzurufen.
- Unter normalen Umständen erfüllt das standardmäßige BIOS-Setup die Benutzeranforderungen für die meisten Szenarien. Es wird empfohlen, die Werkseinstellungen im BIOS-Setup nur zu ändern, wenn es unbedingt notwendig ist.

Information Table of Hazardous Substance Names and Contents in the Product

Hazardous Substance Names and Contents										
Component Name	Lea (Pb)	Mercury (Hg)	Cadmium (Cd)	Hexavalent Chromium (Cr(VI))	Polybrominated biphenyls (PBBs)	Polybrominated diphenyl ethers (PBDEs)	Dibutyl phthalate (DBP)	Butyl benzyl phthalate (BBP)	Di-(2-ethylhexyl) phthalate (DEHP)	Diisobutyl phthalate (DIBP)
Circuit Board Assembly	X	O	O	O	O	O	O	O	O	O
Battery	O	O	O	O	O	O	O	O	O	O
Thermal Module	X	O	O	O	O	O	O	O	O	O

This form is prepared in accordance with the provisions of SJ/T 11364; certain product models may not include some of the components listed in the table.

O: Indicates that the hazardous substance content of the component complies with the limit requirements of GB/T 26572 "Limits of Restricted Substances in Electrical and Electronic Products" and its "Amendment No. 1."

X: Indicates that the hazardous substance content of the component exceeds the limit requirements of GB/T 26572 "Limits of Restricted Substances in Electrical and Electronic Products" and its "Amendment No. 1," but complies with the "Exception Requirements for the Application of Restricted Substances in the Compliance Management Catalog."

Note 1: *: Circuit board assemblies include printed circuit boards and their constituent parts, such as resistors, capacitors, integrated circuits, connectors, etc.

Note 2: The referenced environmental protection use period marking is determined based on the product's normal operating conditions (e.g., temperature and humidity).



Información de seguridad para placas madre

Seguridad eléctrica

- Desconecte siempre la fuente de alimentación antes de instalar, quitar o mover la placa madre.
- Desconecte todos los cables de energía antes de conectar o retirar cualquier componente (por ejemplo, discos, tarjetas de expansión).
- Asegúrese de que el sistema esté completamente apagado y desconectado antes de trabajar con cables o conectores de la placa madre.
- Use solo extensiones o regletas aprobadas por un electricista calificado; el uso incorrecto puede afectar la conexión a tierra.
- Verifique que la fuente de alimentación esté ajustada al voltaje correcto para su región. Consulte a su proveedor de electricidad si tiene dudas.
- No intente reparar una fuente dañada por su cuenta — contacte a un técnico calificado o a su distribuidor.

Seguridad operativa

- Lea detenidamente todos los manuales incluidos antes de instalar la placa madre o conectar componentes.
- Antes de encender el sistema, verifique que todos los cables estén bien conectados y no presenten daños. Si encuentra alguno, contacte de inmediato a su distribuidor.
- Mantenga objetos metálicos (como clips, tornillos, grapas) alejados de los conectores y circuitos para evitar cortocircuitos.
- Proteja el sistema del polvo, la humedad y las temperaturas extremas. Úselo solo sobre una superficie estable y seca.
- Use la placa madre solo en ambientes con temperaturas entre 10 °C y 40 °C.
- Si encuentra problemas técnicos, consulte a un técnico calificado o contacte a su distribuidor.

Seguridad de la batería (botón/moneda)

- Esta placa madre puede utilizar una batería tipo botón CR2032 de 3 V. No intente cargarla ni desarmarla.
- Deseche las baterías usadas según la normativa local. No las tire a la basura ni las quemee.
- Mantenga las baterías — usadas o nuevas — fuera del alcance de los niños. Ingerirlas o introducir las en el cuerpo puede causar lesiones graves o la muerte.
- Si se ingiere una batería o se introduce en el cuerpo, busque atención médica inmediata o contacte un centro de control de intoxicaciones.



ADVERTENCIA: PELIGRO DE INGESTIÓN

- Este producto contiene una batería de botón o tipo moneda. Ingerirla puede causar quemaduras internas graves en tan solo 2 horas y ser mortal.
- Mantenga todas las baterías fuera del alcance de los niños. Busque atención médica de inmediato si se ingiere o introduce.

Guía de instalación rápida

Conjunto de chips	Chipset AMD® B850
CPU	Compatibilidad con los procesadores de sobremesa AMD® Ryzen™ serie 7000 Compatibilidad con los procesadores de sobremesa AMD® Ryzen™ serie 8000 Compatibilidad con los procesadores de sobremesa AMD® Ryzen™ serie 9000 - Soporta procesadores de ranura AM5
Memoria	4 ranuras de memoria DDR5 - SOLO admite memoria DDR5 - Hasta 8000 MT/s (OC) - Capacidad máxima de memoria del sistema: 48GB * 4 Total 192GB - Soporta tecnología de memoria de doble canal - Módulo de memoria compatible con perfiles ampliados para overclocking (EXPO) y perfiles de memoria extrema (XMP)
Ranura extendida	1 ranura PCIE 5.0 x16 1 ranura PCIE 4.0 x4
Audio	Chip de decodificación de alta fidelidad Realtek® ALC897 (admite hasta 5.1 canales)
Función de red	Controlador de red Realtek® RTL8125BG - Admite red cableada 2,5G Módulo Wi-Fi 6 - Admite 802.11 a/b/g/n/ac/ax - Admite el espectro inalámbrico de 2,4 GHz/5 GHz - Admite transmisión inalámbrica Bluetooth 5
Interfaz IO trasera	1 interfaz DisplayPort 1 interfaz HDMI™ 4 interfaces USB 2.0 3 interfaces USB 3.2 GEN2 Tipo-A 1 interfaz USB 3.2 GEN2 Tipo-C 1 interfaz LAN (RJ45) 2 interfaces WiFi de 6 antenas 3 tomas de audio
Interfaz frontal USB extendida	1 clavija USB 2.0 puede ampliar 2 interfaces USB 2.0 (FUSB2.0_1) 1 clavija USB 3.2 Gen 1 puede ampliar 2 interfaces USB 3.2 Gen 1 Tipo-A (FUSB3.0) 1 clavija USB 3.2 Gen 1 puede ampliar 1 interfaz USB 3.2 Gen 1 Tipo-C (F_USC)
Almacenamiento	1 PCIE 5.0 M.2 compatible con la especificación 2280/2242 1 PCIE 4.0 M.2 compatible con la especificación 2280/2242 4 SATA 3.0 6GB/s
Luz indicadora de depuración	DIMM luz indicadora amarilla CPU luz indicadora roja GPU luz indicadora blanca BOOT luz indicadora verde
Puente de clavijas a bordo con botón	1 clavija del ventilador de la CPU (CPU_FAN) 1 clavija de la bomba de refrigeración por agua (AIO_PUMP) 3 clavijas de ventilador del sistema (CHA_FAN1, CHA_FAN2, CHA_FAN3) 1 clavija de audio frontal (F_AUDIO) 1 clavija del panel frontal (F_PANEL) 3 clavijas ARGB de 5 V (5V_ARGB_1, 5V_ARGB_2, 5V_ARGB_3) 1 clavija RGB de 12 V (12V_RGB1) 1 clavija de altavoz (SPEAK) 1 clavija de puerto serie (COM) 1 puente de borrado CMOS (CLR_CMOS) 1 clavija Flash BIOS (FL_BIOS1) 1 clavija del grabador BIOS (JBIOS) 1 clavija de la tarjeta de diagnóstico (ESPI_HEADER)
Tamaño de la placa base	Versión MATX 245mm x 245mm

Manual del usuario de la placa base Versión V1.0

B850M WIFI

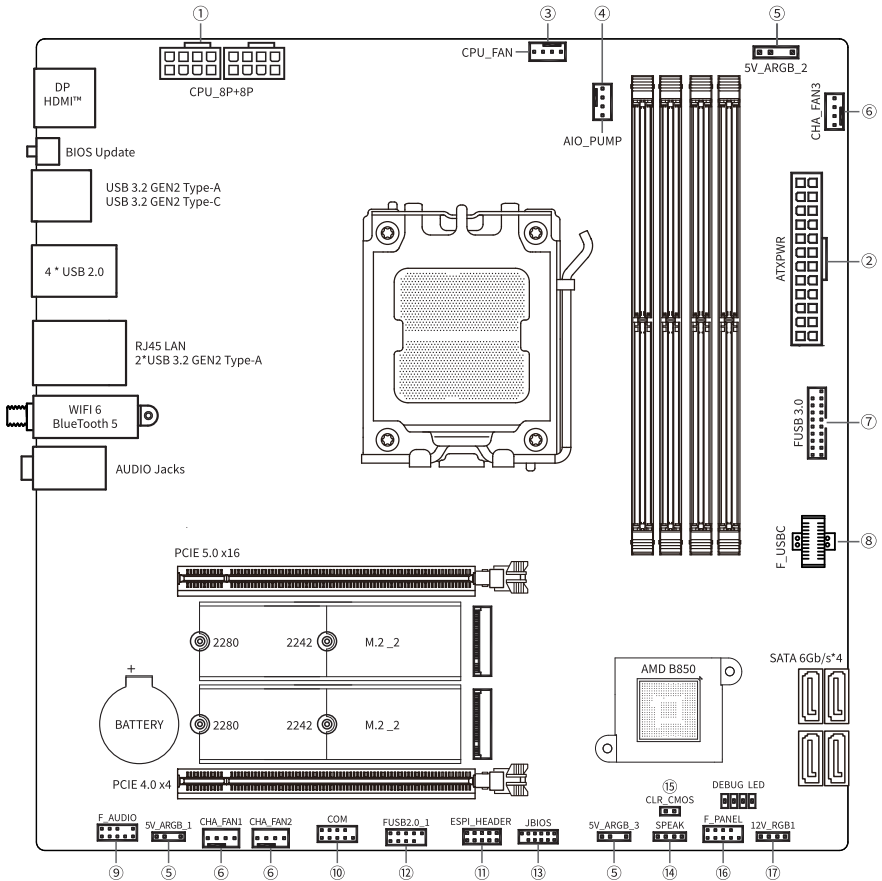

Interfaz de E/S trasera

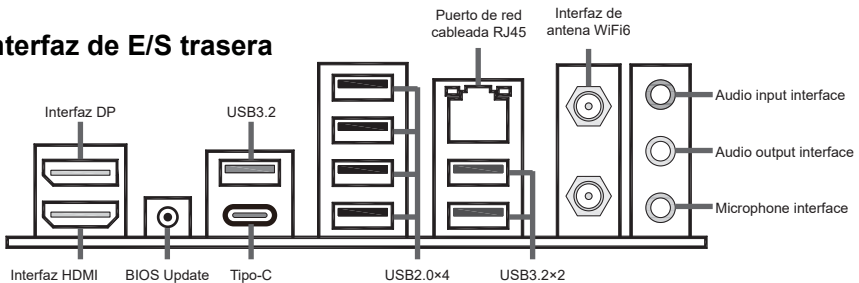

Clavijas y puentes de la placa base

① Fuente de alimentación de la CPU (CPU_8P+8P)

Esta placa base proporciona dos clavijas de 8 pines para la alimentación de la CPU. El zócalo tiene un diseño a prueba de tontos, es necesario prestar atención a la dirección durante la instalación.



② Fuente de alimentación de la placa base (ATXPWR)

Esta placa base dispone de una clavija de alimentación de 24 patillas. El zócalo tiene un diseño a prueba de tontos, es necesario prestar atención a la dirección durante la instalación.



③ Clavija del ventilador de la CPU (CPU_FAN)

Esta placa base proporciona una clavija de ventilador de CPU de 4 patillas. El zócalo tiene un diseño a prueba de tontos, es necesario prestar atención a la dirección durante la instalación. El ventilador de refrigeración con función de control de velocidad puede reducir la temperatura de la CPU y del sistema para lograr la función de disipación del calor y mejorar la estabilidad del funcionamiento de la CPU.



④ Clavija de la bomba de refrigeración por agua (AIO_PUMP)

Esta placa base proporciona una clavija de 4 patillas para la bomba de refrigeración por agua. El zócalo tiene un diseño a prueba de manipulación, es necesario prestar atención a la dirección durante la instalación. Esta clavija se utiliza para conectar el conector de alimentación de la bomba de agua del radiador de la CPU de refrigeración por agua integrada.



⑤ Pines ARGB de 5V (5V_ARGB_1, 5V_ARGB_2, 5V_ARGB_3)

Esta placa base proporciona tres clavijas ARGB de 5 V y 3 patillas, que se utilizan para conectar dispositivos ARGB de 5 V.



⑥ Clavijas del ventilador del sistema (CHA_FAN1, CHA_FAN2, CHA_FAN3)

Esta placa base proporciona tres clavijas de ventilador de sistema de 4 pines. El zócalo tiene un diseño a prueba de tontos, es necesario prestar atención a la dirección durante la instalación. El ventilador de refrigeración con función de control de velocidad puede reducir la temperatura en el interior del chasis y ayudar a este a disipar el calor.



⑦ Clavija USB 3.2 Gen1 frontal (FUSB3.0)

Esta placa base proporciona una clavija frontal USB 3.2 Gen 1 extendida, que puede ampliarse en dos interfaces USB 3.2 Gen 1 Tipo-A y es compatible con dispositivos USB 2.0.



⑧ Clavija USB C frontal (F_USBC)

Esta placa base proporciona un pin frontal USB 3.2 Gen 1 extendido, que puede ampliarse en una interfaz USB 3.2 Gen1 Tipo-C.

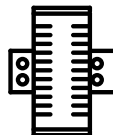

⑨ Clavija de audio frontal (F_AUDIO)

La interfaz de audio del panel frontal del chasis puede conectarse a la clavija de audio frontal mediante el cable de audio del interior del chasis, lo que le permite implementar la entrada/salida de audio y otras funciones mediante la interfaz de audio del panel frontal.



⑩ Clavija del puerto serie (COM)

La clavija del puerto serie se puede utilizar para conectar el módulo del puerto serie. En primer lugar, conecte el cable de datos del módulo del puerto serie a la clavija del puerto serie y, a continuación, fije el módulo en la ranura vacía del panel trasero del chasis para conectar el dispositivo del puerto serie.



⑪ Clavija de la tarjeta de diagnóstico (ESPI_HEADER)

La clavija de la tarjeta de diagnóstico se puede utilizar para conectar la tarjeta de diagnóstico de la placa base y analizar la causa de falla de la placa base basándose en el código que aparece en la tarjeta de diagnóstico.



⑫ Clavija USB 2.0 frontal (FUSB2.0_1)

Esta placa base proporciona una clavija frontal USB 2.0 extendida, que puede ampliarse a dos interfaces USB 2.0.



⑬ Clavija del grabador de la BIOS (JBIOS)

La clavija del grabador de la BIOS puede utilizarse para actualizar la BIOS de la placa base conectando el grabador de la BIOS cuando no es posible actualizar la BIOS normal.



⑭ Clavija del altavoz (SPEAK)

La clavija del altavoz se puede utilizar para conectar el altavoz en el chasis.



⑮ Puente de borrado CMOS (CLR_CMOS)

Este puente puede utilizarse para borrar los datos de la memoria CMOS de la placa base. Si necesita borrar los datos de la CMOS, apague el ordenador y desenchufe primero el cable de alimentación, inserte la tapa del puente en la clavija de la CMOS para cortocircuitar los dos pines durante 5 segundos, después retire la tapa del puente y espere 5 minutos antes de reiniciar el ordenador para entrar en la BIOS. Esta operación restablecerá los parámetros de la BIOS.



16 Clavija del panel frontal (F_PANEL)

PWR_ON: interruptor de encendido. Cortocircuite esta clavija para encender.

RES: interruptor de reinicio. Cortocircuite esta clavija para reiniciar la computadora sin cortar la alimentación del sistema.

PWR_LED: luz indicadora de alimentación. Cuando el sistema esté encendido, se encenderá la luz de conectado.

HD_LED: luz indicadora del disco duro. Cuando se acceda a los datos desde el disco duro, se encenderá la luz de conectado.

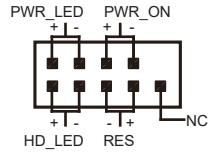

17 Clavija RGB de 12 V (12V_RGB1)

Esta placa base proporciona tres clavijas RGB de 12 V y 1 patillas, que se utilizan para conectar dispositivos RGB de 12 V.



Base de CPU

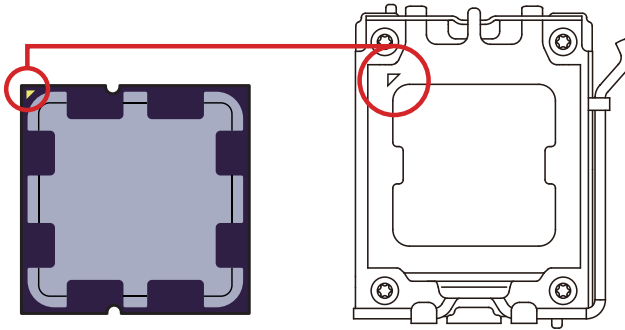

Cuando instale la CPU, asegúrese de que utiliza la ranura AM5;

Alinee los dos puntos de alineación y un indicador triangular dorado en el borde de la CPU y la placa base e insértelos para su instalación.

⚠ Aviso

- Al cambiar el procesador, debido a la arquitectura del procesador AM5, la configuración del sistema puede borrarse y la BIOS se restablece a los valores predeterminados.
- Antes de instalar o extraer la CPU, apague la alimentación y desenchufe el cable de alimentación de la toma.
- Conserve la cubierta protectora de la CPU después de instalar el procesador. Sapphire® exige que se coloque una cubierta protectora en la base de la CPU unida a la placa base cuando se devuelva al servicio posventa.
- Cuando instale la CPU, asegúrese de que el radiador de la CPU está instalado y de que la grasa térmica (o película de cambio de fase) está aplicada correctamente. El radiador de la CPU es necesario para evitar el sobrecalentamiento y mantener la estabilidad del sistema.
- Una temperatura excesiva puede dañar seriamente la CPU y el sistema. Por favor, asegúrese de que el sistema de refrigeración de la CPU utilizado puede funcionar siempre correctamente para proteger la CPU de sobrecalentamientos y quemaduras.
- Si la CPU no está instalada, cubra la tapa protectora de la base de la CPU para evitar daños en la base.

Ranura DIMM

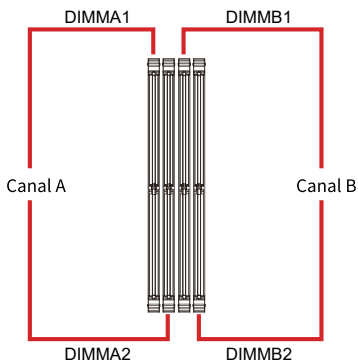
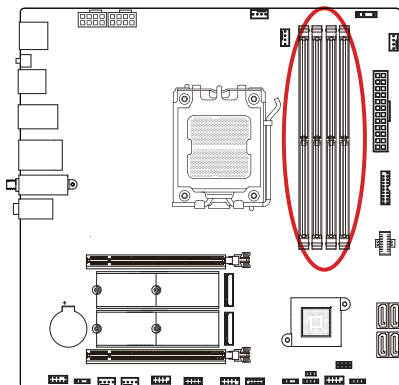

Instalación del módulo de memoria

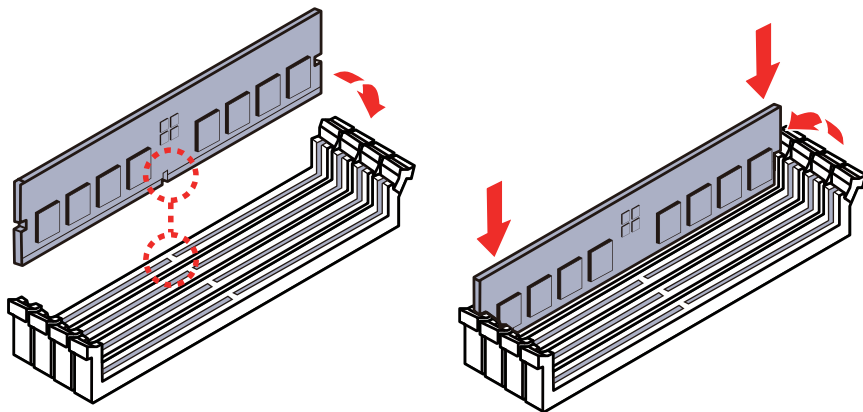

⚠ Aviso

- La ranura DIMM de esta placa base solo tiene clip de oreja de un solo lado. Tenga cuidado al instalar o extraer el módulo de memoria para evitar daños en la ranura.
- Para garantizar la estabilidad del sistema en modo de doble canal, los módulos de memoria deben ser del mismo tipo, cantidad y densidad.
- Cuando la memoria se somete a overlocking, la estabilidad y la compatibilidad del módulo de memoria dependen de la CPU y del dispositivo instalados.

Ranura extendida PCI_E1~2

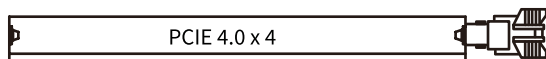
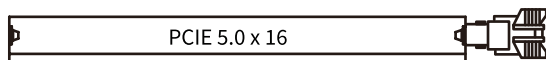

⚠ Aviso

- Si instala una tarjeta gráfica grande y pesada, deberá utilizar una herramienta auxiliar de soporte de carga para soportar su peso y evitar que la ranura y la PCB de la tarjeta gráfica se deformen.
- Cuando añada o retire la tarjeta extendida, por favor, apague y desconecte primero la alimentación.

Interfaz extendida SATA_1~4

SATA_1~4 son cuatro interfaces serie SATA 6Gb/s. Cada interfaz puede conectar un dispositivo SATA serie.

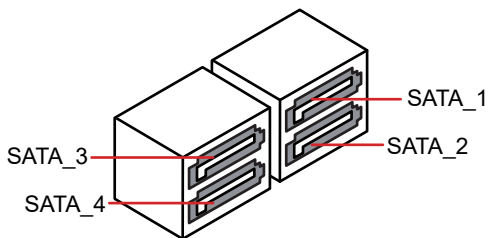
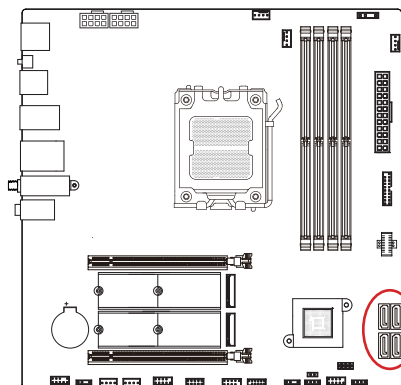

Interfaz extendida M2_1~2

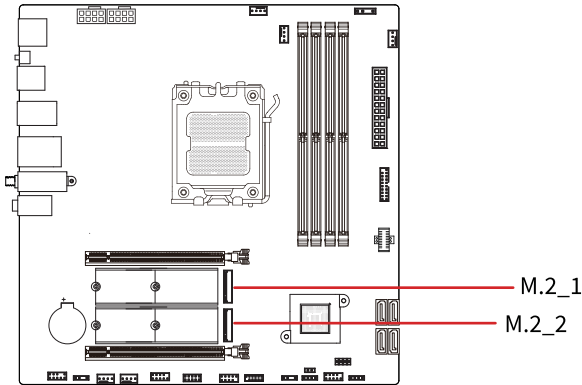

Instale el módulo M.2 en la interfaz M.2

1. Retire los tornillos del disipador de calor M.2 de la placa base y aléjelo.

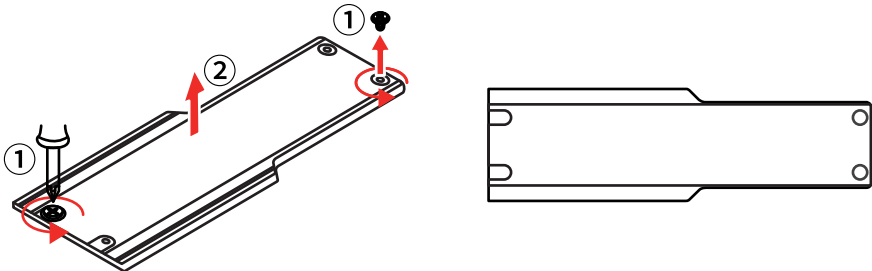

2. Inserte el dispositivo M.2 en la interfaz M.2 en un ángulo de 30 grados y gire el clip para fijar el dispositivo M.2

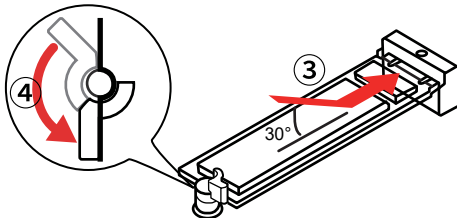

3. Retire la película protectora de la almohadilla térmica situada bajo el disipador de calor M.2 de la placa base.

4. Vuelva a colocar el disipador de calor M.2 en la placa base y apriete los tornillos.

Indicador luminoso de depuración a bordo

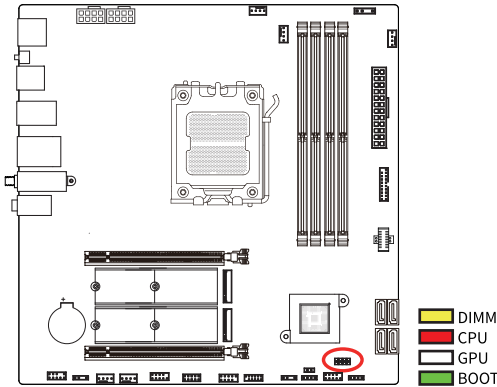

- DIMM** - Indica que no se ha detectado el dispositivo de memoria o que no ha funcionado.
- CPU** - Indica que no se ha detectado la CPU o que no ha funcionado.
- GPU** - Indica que no se ha detectado el dispositivo de salida de pantalla o que no ha funcionado.
- BOOT** - Indica que no se ha detectado el controlador de arranque o que no ha funcionado.

Instalación del controlador

Puede visitar el sitio web oficial de Sapphire (<https://www.sapphiretech.com>), buscar el modelo del producto y encontrar el controlador correspondiente en la lista de soporte técnico para su descarga.

Configuración de la BIOS

- Entre en la BIOS: Cuando aparezca en pantalla el mensaje "Press DEL to run Setup" (Pulse SUPR para ejecutar la configuración) durante el proceso de arranque o reinicio de la computadora, pulse la tecla <Supr> para entrar en la interfaz de configuración de la BIOS.
- Si el sistema ya se ha iniciado pero aún desea entrar en el programa de configuración de la BIOS, pulse la tecla <RESET> del chasis para reiniciar la computadora o apague la computadora y reiniciela a continuación, y repita los pasos anteriores para entrar en la BIOS.
- En circunstancias normales, la configuración predeterminada del programa de la BIOS puede satisfacer los requisitos de uso de la mayoría de situaciones. Se recomienda no cambiar la configuración por defecto de la BIOS a menos que sea necesario.

Information Table of Hazardous Substance Names and Contents in the Product

Hazardous Substance Names and Contents										
Component Name	Lea (Pb)	Mercury (Hg)	Cadmium (Cd)	Hexavalent Chromium (Cr(VI))	Polybrominated biphenyls (PBBs)	Polybrominated diphenyl ethers (PBDEs)	Dibutyl phthalate (DBP)	Butyl benzyl phthalate (BBP)	Di-(2-ethylhexyl) phthalate (DEHP)	Diisobutyl phthalate (DIBP)
Circuit Board Assembly	X	O	O	O	O	O	O	O	O	O
Battery	O	O	O	O	O	O	O	O	O	O
Thermal Module	X	O	O	O	O	O	O	O	O	O

This form is prepared in accordance with the provisions of SJ/T 11364; certain product models may not include some of the components listed in the table.

O: Indicates that the hazardous substance content of the component complies with the limit requirements of GB/T 26572 "Limits of Restricted Substances in Electrical and Electronic Products" and its "Amendment No. 1."

X: Indicates that the hazardous substance content of the component exceeds the limit requirements of GB/T 26572 "Limits of Restricted Substances in Electrical and Electronic Products" and its "Amendment No. 1," but complies with the "Exception Requirements for the Application of Restricted Substances in the Compliance Management Catalog."

Note 1: *: Circuit board assemblies include printed circuit boards and their constituent parts, such as resistors, capacitors, integrated circuits, connectors, etc.

Note 2: The referenced environmental protection use period marking is determined based on the product's normal operating conditions (e.g., temperature and humidity).



Informazioni di Sicurezza per Schede Madri

Sicurezza Elettrica

- Scollega sempre l'alimentazione dalla presa prima di installare, rimuovere o spostare la scheda madre.
- Scollega tutti i cavi di alimentazione prima di collegare o scollegare componenti (es. dischi, schede di espansione).
- Assicurati che il sistema sia completamente spento e scollegato prima di intervenire su cavi o connettori della scheda madre.
- Usa solo ciabatte elettriche o prolunghe approvate da un elettricista qualificato; un uso improprio può compromettere la messa a terra.
- Verifica che l'alimentatore sia impostato sulla tensione corretta per la tua area geografica. Se non sei sicuro, contatta il tuo fornitore di energia.
- Non tentare di riparare un alimentatore danneggiato — contatta un tecnico qualificato o il tuo rivenditore.

Sicurezza Operativa

- Leggi attentamente tutti i manuali forniti prima di installare la scheda madre o collegare componenti.
- Prima di accendere il sistema, controlla che tutti i cavi siano correttamente collegati e non danneggiati. In caso di danni, contatta subito il rivenditore.
- Tieni oggetti metallici (es. graffette, viti, punti metallici) lontani dai connettori e dai circuiti della scheda madre per evitare cortocircuiti.
- Proteggi il sistema da polvere, umidità e temperature estreme. Usalo solo su una superficie stabile e asciutta.
- Utilizza la scheda madre solo in ambienti con temperatura tra 10°C e 40°C.
- Se riscontri problemi tecnici, contatta un tecnico qualificato o il rivenditore.

Sicurezza della Batteria (Pila a Bottone / Pila a Moneta)

- Questa scheda madre può utilizzare una batteria a bottone CR2032 da 3V. Non tentare di caricarla o smontarla.
- Smaltisci le batterie usate secondo le normative locali. Non gettarle nei rifiuti domestici né incenerirle.
- Tieni tutte le batterie — nuove o usate — fuori dalla portata dei bambini. L'ingestione o l'inserimento nel corpo può causare gravi lesioni o morte.
- Se una batteria viene ingerita o inserita nel corpo, cerca immediatamente assistenza medica o contatta un centro antiveleni.



ATTENZIONE: PERICOLO DI INGESTIONE

- Questo prodotto contiene una pila a bottone o a moneta. L'ingestione può causare gravi ustioni interne in sole 2 ore e può essere fatale.
- Tieni tutte le batterie fuori dalla portata dei bambini. In caso di sospetta ingestione o inserimento, richiedi immediata assistenza medica.

Guida rapida di installazione

Chipset	Chipset AMD® B850
CPU	Supporta i processori desktop AMD® Ryzen™ Serie 7000 Supporta i processori desktop AMD® Ryzen™ Serie 8000 Supporta i processori desktop AMD® Ryzen™ Serie 9000 - Supporta processori con slot AM5
Memoria	4 slot di memoria DDR5 - Supporta solo la memoria DDR5 - Fino a 8000 MT/s (OC) - Capacità massima della memoria di sistema: 48 GB * 4 Totale 192 GB - Supporta la tecnologia di memoria a doppio canale - Supporta il modulo di memoria EXPO (Extended Profiles for Overclocking) e i profili di memoria XMP (Extreme Memory Profiles)
Slot esteso	1 slot PCIe 5.0 x16 1 slot PCIe 4.0 x4
Audio	Chip di decodifica ad alta fedeltà Realtek® ALC897 (supporta fino a 5.1 canali)
Funzione di rete	Controller di rete Realtek® RTL8125BG - Supporta la rete cablata 2.5G modulo Wi-Fi 6 - Supporta 802.11 a/b/g/n/ac/ax - Supporta lo spettro wireless 2,4 GHz/5 GHz - Supporta la trasmissione wireless Bluetooth 5
Interfaccia IO posteriore	1 interfaccia DisplayPort 1 interfaccia HDMI™ 4 interfacce USB 2.0 3 interfacce USB 3.2 GEN2 Tipo-A 1 interfaccia USB 3.2 GEN2 Tipo-C 1 interfaccia LAN (RJ45) 2 interfacce WiFi 6 antenne 3 jack audio
Interfaccia estesa USB anteriore	1 pin USB 2.0 può espandere 2 interfacce USB 2.0 (FUSB2.0_1) 1 pin USB 3.2 Gen 1 può espandere 2 interfacce USB 3.2 Gen 1 Tipo-A (FUSB3.0) 1 pin USB 3.2 Gen 1 può espandere 1 interfaccia USB 3.2 Gen 1 Tipo-C (F_USC)
Magazzino	1 PCIe 5.0 M.2 supporta le specifiche 2280/2242 1 PCIe 4.0 M.2 supporta le specifiche 2280/2242 4 SATA 3.0 da 6 GB/s
Spia di debug	Spia gialla DIMM Spia rossa CPU Spia bianca GPU Spia verde BOOT
Pin forniti Pulsante Jumper	1 pin della ventola della CPU (CPU_FAN) 1 pin della pompa di raffreddamento ad acqua (AIO_PUMP) 3 pin della ventola di sistema (CHA_FAN1, CHA_FAN2, CHA_FAN3) 1 pin audio anteriore (F_AUDIO) 1 pin del pannello frontale (F_PANEL) 3 pin ARGB a 5 V (5V_ARGB_1, 5V_ARGB_2, 5V_ARGB_3) 1 pin RGB da 12 V (12V_RGB1) 1 pin dell'altoparlante (SPEAK) 1 pin della porta seriale (COM) 1 jumper di cancellazione CMOS (CLR_CMOS) 1 pin Flash BIOS (FL_BIOS1) 1 pin del masterizzatore BIOS (JBIOS) 1 pin della scheda diagnostica (ESPI_HEADER)
Dimensioni della scheda madre	Versione MATX 245mm x 245mm

Manuale d'uso della scheda madre

Versione V1.0

B850M WIFI

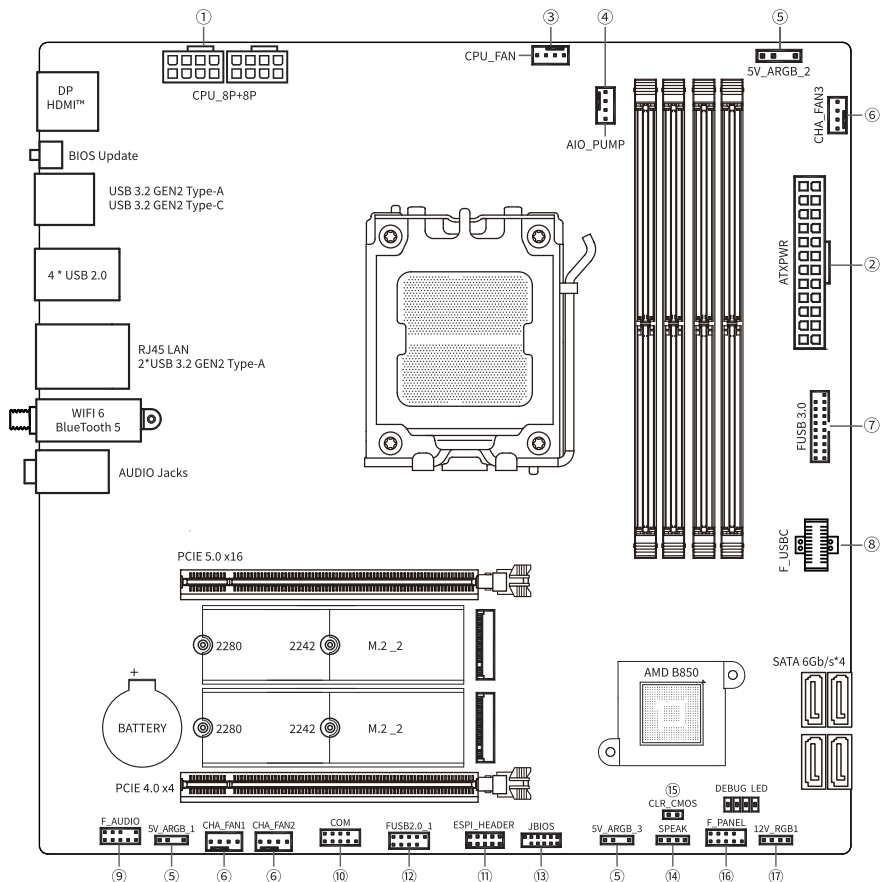

Interfaccia I/O posteriore

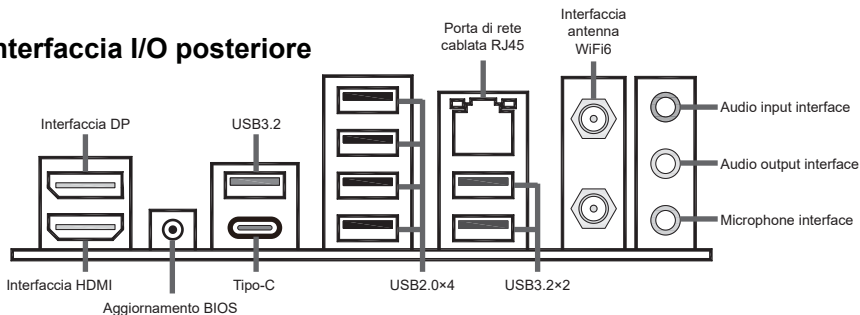

Pin e jumper della scheda madre

① Alimentazione CPU (CPU_8P+8P)

Questa scheda madre fornisce due connettori di alimentazione della CPU a 8 pin. La presa ha un design a prova di errore, è necessario prestare attenzione alla direzione durante l'installazione.

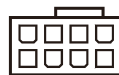

② Alimentazione della scheda madre (ATXPWR)

Questa scheda madre fornisce un connettore di alimentazione della scheda madre a 24 pin. La presa ha un design a prova di errore, è necessario prestare attenzione alla direzione durante l'installazione.



③ Pin della ventola della CPU (CPU_FAN)

Questa scheda madre fornisce un connettore della ventola della CPU a 4 pin. La presa ha un design a prova di errore, è necessario prestare attenzione alla direzione durante l'installazione. La ventola di raffreddamento con funzione di controllo della velocità può ridurre la temperatura della CPU e del sistema per ottenere la funzione di dissipazione del calore e migliorare la stabilità del funzionamento della CPU.



④ Pin della pompa di raffreddamento ad acqua (AIO_PUMP)

Questa scheda madre fornisce due connettori della pompa di raffreddamento ad acqua a 4 pin. La presa ha un design a prova di errore, è necessario prestare attenzione alla direzione durante l'installazione. Questo pin viene utilizzato per collegare il connettore di alimentazione della pompa per il raffreddamento dell'acqua del radiatore integrato della CPU.



⑤ Pin ARGB a 5 V (5V_ARGB_1 , 5V_ARGB_2, 5V_ARGB_3)

Questa scheda madre dispone di tre connettori ARGB a 3 pin da 5 V, utilizzati per collegare dispositivi ARGB a 5 V.



⑥ Pin della ventola di sistema (CHA_FAN1, CHA_FAN2, CHA_FAN3)

Questa scheda madre fornisce tre connettori per la ventola di sistema a 4 pin. La presa ha un design a prova di errore, è necessario prestare attenzione alla direzione durante l'installazione. La ventola di raffreddamento con funzione di controllo della velocità può ridurre la temperatura all'interno dello chassis e aiutare lo chassis a dissipare il calore.



⑦ Pin anteriore USB 3.2 Gen1 (FUSB3.0)

Questa scheda madre offre un pin esteso USB 3.2 Gen 1 anteriore, che può essere esteso in due interfacce USB 3.2 Gen 1 Tipo-A ed è retrocompatibile con i dispositivi USB 2.0.



⑧ Pin USB C anteriore (F_USBC)

Questa scheda madre fornisce un pin esteso USB 3.2 Gen 1 anteriore, che può essere esteso in un'interfaccia USB 3.2 Gen1 Tipo-C.

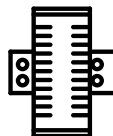

⑨ Pin audio anteriore (F_AUDIO)

L'interfaccia audio sul pannello frontale dello chassis può essere collegata al pin audio anteriore attraverso il cavo audio all'interno dello chassis, consentendo di implementare l'ingresso/uscita audio e altre funzioni attraverso l'interfaccia audio sul pannello frontale.



⑩ Pin della porta seriale (COM)

Il pin della porta seriale può essere usato per collegare il modulo della porta seriale. Collegare prima il cavo dati del modulo della porta seriale al pin della porta seriale, quindi fissare il modulo nello slot vuoto sul pannello posteriore dello chassis per collegare il dispositivo della porta seriale.

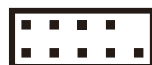

⑪ Pin della scheda diagnostica (ESPI_HEADER)

Il pin della scheda diagnostica può essere utilizzato per collegare la scheda diagnostica della scheda madre e analizzare la causa del guasto della scheda madre in base al codice visualizzato sulla scheda diagnostica.



⑫ Pin USB 2.0 anteriore (FUSB2.0_1)

Questa scheda madre fornisce un pin esteso USB 2.0 anteriore, che può essere esteso in due interfacce USB 2.0.



⑬ Pin del masterizzatore BIOS (JBIOS)

Il pin del masterizzatore BIOS può essere utilizzato per aggiornare il BIOS della scheda madre collegando il masterizzatore BIOS quando non è possibile aggiornare il BIOS normale.



⑭ Pin dell'altoparlante (SPEAK)

Il pin dell'altoparlante può essere utilizzato per collegare l'altoparlante allo chassis.



⑮ Jumper di cancellazione CMOS (CLR_CMOS)

Questo jumper può essere usato per cancellare i dati nella memoria CMOS della scheda principale. Se è necessario cancellare i dati CMOS, spegnere il computer e scollegare il cavo di alimentazione, inserire il cappuccio del jumper nel pin CMOS per cortocircuitare i due pin per 5 secondi, quindi rimuovere il cappuccio del jumper e attendere 5 minuti prima di riavviare il computer per accedere al BIOS. Questa operazione ripristina i parametri del BIOS.



⑩ Pin del pannello frontale (F_PANEL)

PWR_ON: interruttore di alimentazione. Cortocircuitare questo pin per l'accensione.

RES: interruttore di riavvio. Cortocircuitare questo pin per riavviare il computer senza interrompere l'alimentazione del sistema.

PWR_LED: spia di alimentazione. Quando il sistema è acceso, la spia collegata si accende.

HD_LED: spia del disco rigido. Quando si accede ai dati dal disco rigido, la spia collegata si accende.

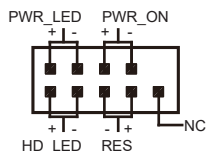

⑪ Pin RGB da 12 V (12V_RGB1)

Questa scheda madre dispone di tre connettori RGB a 1 pin da 12 V, utilizzati per collegare dispositivi RGB a 12 V.



Base della CPU

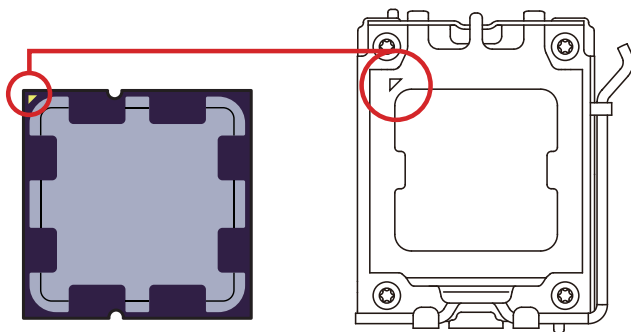

Quando si installa la CPU, accertarsi che la CPU utilizzi lo slot AM5;

Far corrispondere i due punti di allineamento e un indicatore a triangolo dorato che si trova sul bordo della CPU e della scheda madre e inserirli in sede per l'installazione.

⚠ Notifica

- Quando si cambia il processore, a causa dell'architettura del processore AM5, la configurazione del sistema può essere cancellata e il BIOS viene ripristinato ai valori predefiniti.
- Prima di installare o rimuovere la CPU, spegnere l'alimentazione e scollegare il cavo di alimentazione dalla presa.
- Dopo aver installato il processore, conservare il coperchio protettivo della CPU. Sapphire® richiede che sulla base della CPU fissata alla scheda madre sia presente una copertura protettiva quando questa viene restituita ai servizi post-vendita.
- Quando si installa la CPU, accertarsi che il radiatore della CPU sia installato e che la pasta termica (o la pellicola a cambiamento di fase) sia applicata correttamente. Il radiatore della CPU è necessario per evitare il surriscaldamento e mantenere la stabilità del sistema.
- Una temperatura eccessiva può danneggiare seriamente la CPU e il sistema. Assicurarsi che il sistema di raffreddamento della CPU utilizzato possa sempre funzionare correttamente per proteggere la CPU dal surriscaldamento e dalla combustione.
- Se la CPU non è installata, coprire il coperchio di protezione della base della CPU per evitare di danneggiarla.

Slot DIMM

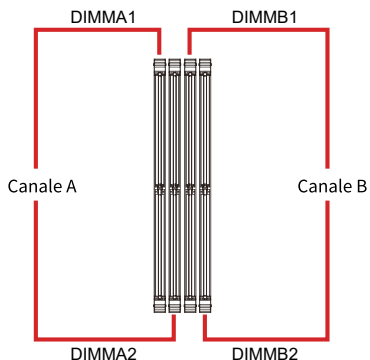
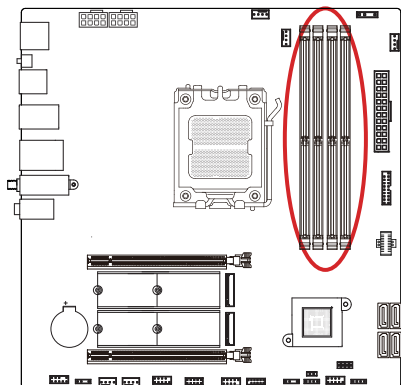

Installazione del modulo di memoria

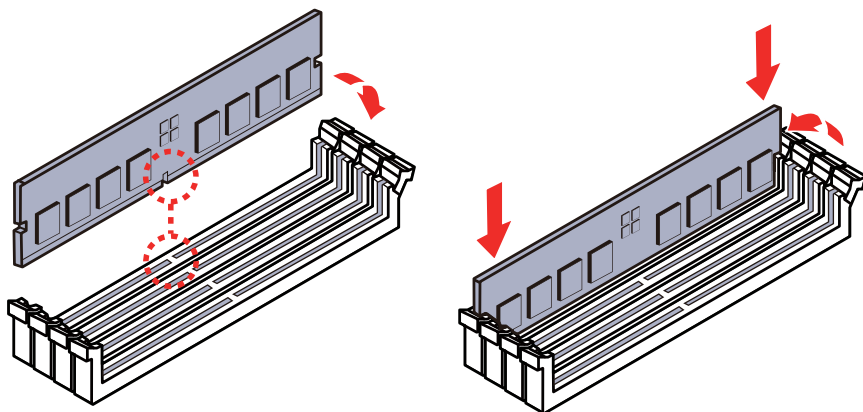

⚠ Notifica

- Lo slot DIMM di questa scheda madre è dotato solo di una clip a L a lato singolo. Fare attenzione quando si installa o si rimuove il modulo di memoria per evitare di danneggiare lo slot.
- Per garantire la stabilità del sistema in modalità a doppio canale, i moduli di memoria devono essere dello stesso tipo, quantità e densità.
- Quando la memoria viene overcloccata, la stabilità e la compatibilità del modulo di memoria dipendono dalla CPU e dal dispositivo installato.

Slot esteso PCI_E1~2

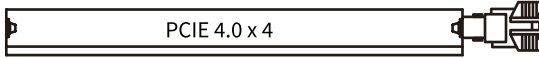
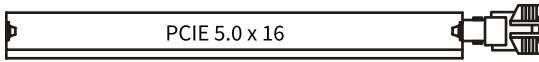

⚠ Notifica

- Se si installa una scheda grafica grande e pesante, è necessario utilizzare uno strumento ausiliario di supporto del carico per sostenerne il peso ed evitare che lo slot e la scheda a circuiti stampati della scheda grafica si deformino.
- Quando si decide di aggiungere o rimuovere la scheda estesa, per prima cosa spegnere l'alimentazione.

Interfaccia estesa SATA_1~4

Il nome SATA_1~4 definisce quattro interfacce seriali SATA da 6 Gb/s. Ogni interfaccia può collegare un dispositivo SATA seriale.

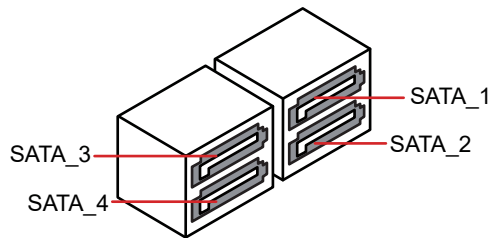
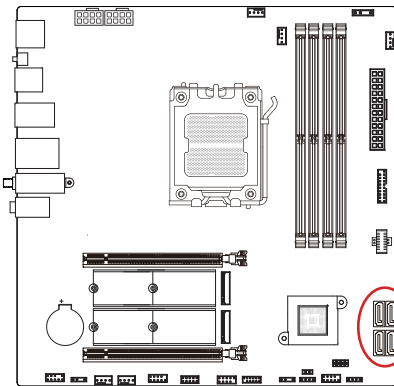

Interfaccia estesa M2_1~2

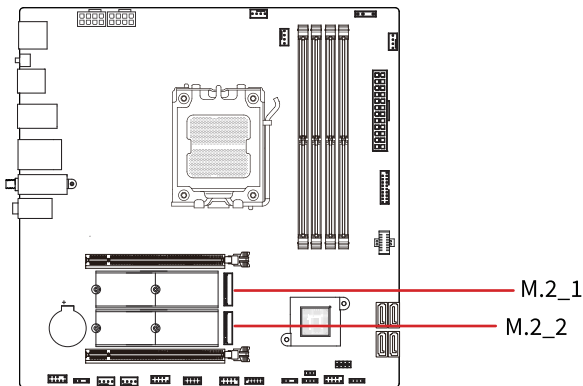

Installare il modulo M.2 nell'interfaccia M.2

1. Rimuovere le viti dal dissipatore M.2 sulla scheda madre e allontanare il dissipatore.

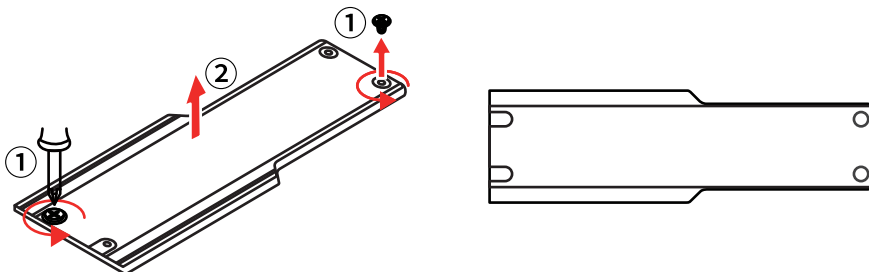

2. Inserire il dispositivo M.2 nell'interfaccia M.2 con un angolo di 30 gradi e ruotare la clip per fissare il dispositivo M.2

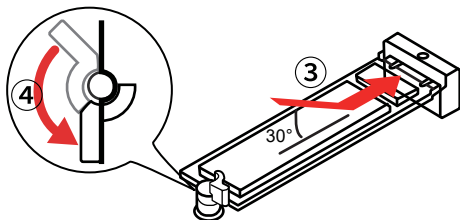

3. Rimuovere la pellicola protettiva del pad termico sotto il dissipatore M.2 della scheda madre.

4. Riposizionare il dissipatore M.2 sulla scheda madre e serrare le viti.

Spia di debug

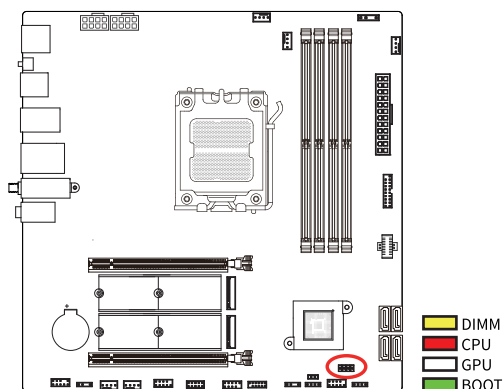

DIMM - Indica che il dispositivo di memoria non è stato rilevato o non ha funzionato.

CPU - Indica che la CPU non è stata rilevata o non ha funzionato.

GPU - Indica che la periferica di uscita del display non è stata rilevata o non ha funzionato.

BOOT - Indica che il dispositivo di boot non è stato rilevato o non ha funzionato.

Installazione del driver

Si può visitare il sito ufficiale di Sapphire (<https://www.sapphiretech.com>), cercare il modello del prodotto e trovare il driver corrispondente nell'elenco del supporto tecnico per il download.

Impostazione del BIOS

- Accedere al BIOS: quando sullo schermo appare il messaggio "Press DEL to run Setup" (Premere il tasto DEL per eseguire l'impostazione) durante l'avvio o il riavvio del computer, premere il tasto <Delete> per accedere all'interfaccia di setup del BIOS.
- Se il sistema è già stato avviato, ma si desidera comunque accedere al programma di impostazione del BIOS, premere il tasto <RESET> sullo chassis per riavviare il computer o spegnere il computer e riavviarlo, quindi ripetere i passaggi precedenti per accedere al BIOS.
- In circostanze normali, l'impostazione predefinita del programma BIOS può soddisfare i requisiti di utilizzo della maggior parte degli scenari. Si consiglia di non modificare l'impostazione predefinita del BIOS a meno che non sia necessario.

Information Table of Hazardous Substance Names and Contents in the Product

Hazardous Substance Names and Contents										
Component Name	Lea (Pb)	Mercury (Hg)	Cadmium (Cd)	Hexavalent Chromium (Cr(VI))	Polybrominated biphenyls (PBBs)	Polybrominated diphenyl ethers (PBDEs)	Dibutyl phthalate (DBP)	Butyl benzyl phthalate (BBP)	Di-(2-ethylhexyl) phthalate (DEHP)	Diisobutyl phthalate (DIBP)
Circuit Board Assembly	X	O	O	O	O	O	O	O	O	O
Battery	O	O	O	O	O	O	O	O	O	O
Thermal Module	X	O	O	O	O	O	O	O	O	O

This form is prepared in accordance with the provisions of SJ/T 11364; certain product models may not include some of the components listed in the table.

O: Indicates that the hazardous substance content of the component complies with the limit requirements of GB/T 26572 "Limits of Restricted Substances in Electrical and Electronic Products" and its "Amendment No. 1."

X: Indicates that the hazardous substance content of the component exceeds the limit requirements of GB/T 26572 "Limits of Restricted Substances in Electrical and Electronic Products" and its "Amendment No. 1," but complies with the "Exception Requirements for the Application of Restricted Substances in the Compliance Management Catalog."

Note 1: *: Circuit board assemblies include printed circuit boards and their constituent parts, such as resistors, capacitors, integrated circuits, connectors, etc.

Note 2: The referenced environmental protection use period marking is determined based on the product's normal operating conditions (e.g., temperature and humidity).



Anakartlar için Güvenlik Bilgisi

Elektrik Güvenliđi

- Anakartı yüklemeyen, çıkarmadan veya yerini deđiřtirmeden önce mutlaka güç kaynađını prizden çıkarın.
- Herhangi bir bileřeni (ör. diskler, geniřleme kartları) takmadan veya çıkarmadan önce tüm güç kablolarının fiřini çekin.
- Anakart kabloları veya konektörleriyle çalışmadan önce sistemin tamamen kapalı ve fiřinin çekilmiş olduđundan emin olun.
- Uzatma kablosu veya priz adaptörü kullanmadan önce mutlaka kalifiye bir elektrikçi tarafından onay alın; yanlış kullanım topraklamayı bozabilir.
- Güç kaynađınızın, bulunduđunuz bölgenin voltajına uygun ayarlandıđından emin olun. Emin deđilseniz elektrik sađlayıcınıza danıřın.
- Hasarlı bir güç kaynađını kendiniz tamir etmeye çalışmayın — bir teknisyen ya da satıcınızla iletiřime geçin.

Çalışma Güvenliđi

- Anakartı kurmadan veya bileřenleri bađlamadan önce birlikte gelen tüm kılavuzları dikkatlice okuyun.
- Sistemi çalıştırmadan önce tüm kabloların düzgün bađlandıđından ve zarar görmediđinden emin olun. Herhangi bir hasar tespit ederseniz, satıcınızla hemen iletiřime geçin.
- Kablo bađlantı noktalarına veya devrelere yakın teması önlemek için atař, vida, zımba teli gibi metal nesnelere uzak tutun.
- Sistemi toz, nem ve ařırı sıcaklıklardan koruyun. Sadece kuru, sabit bir yüzeyde çalıştırın.
- Anakartı yalnızca ortam sıcaklıđı 10 °C ile 40 °C arasında olan yerlerde kullanın.
- Teknik bir sorunla karřılařırsanız, kalifiye bir teknik elemanla iletiřime geçin veya satıcınıza bařvurun.

Pil Güvenliđi (Düđme/Gümüş Pil)

- Bu anakart bir CR2032 3V düđme pil kullanabilir. Peki řarj etmeye veya sökmeye çalışmayın.
- Kullanılmış pilleri yerel düzenlemelere göre atın. Çöp kutusuna atmayın veya yakmayın.
- Yeni veya kullanılmış pilleri çocuklardan uzak tutun. Yutulması veya vücuda sokulması ciddi yaralanma veya ölüme neden olabilir.
- Pil yutulursa veya vücuda sokulursa, acilen tıbbi müdahale arayın veya zehir kontrol merkeziyle iletiřime geçin.



UYARI: YUTMA TEHLİKESİ

- Bu ürün bir düđme veya madeni pil içerir. Yutulması durumunda 2 saat içinde ciddi iç yanıklara ve ölüme yol açabilir.
- Tüm pilleri çocukların erişemeyeceđi yerlerde saklayın. Yutulduysa derhal tıbbi yardım alın.

*For versions of this Quick Installation Guide in other languages, please visit the product page at www.sapphiretech.com.

Hızlı Kurulum Kılavuzu

Yonga seti	AMD® B850 yonga seti
CPU	AMD® Ryzen™ 7000 Serisi masaüstü işlemcileri destekler AMD® Ryzen™ 8000 Serisi masaüstü işlemcileri destekler AMD® Ryzen™ 9000 Serisi masaüstü işlemcileri destekler - AM5 yuvalı işlemcileri destekler
Bellek	4 x DDR5 bellek yuvası - Yalnızca DDR5 belleği destekler - 8000 MT/s (OC) hızlara kadar - Maksimum sistem bellek kapasitesi: 48GB * 4 Toplam 192GB - Çift kanal bellek teknolojisini destekler - Overclocking için Genişletilmiş Profiller (EXPO) bellek modülü ve Extreme Memory Profiles (XMP) desteği sunar
Genişletilmiş yuva	1 PCIe 5.0 x16 yuva 1 PCIe 4.0 x4 yuva
Ses	Realtek® ALC897 yüksek kaliteli kod çözme yongası (5.1 kanala kadar destekler)
Ağ işlevi	Realtek® RTL8125BG ağ denetleyicisi - 2.5G kablolu ağ destekler Wi-Fi 6 modülünü - 802.11 a/b/g/n/ac/ax destekler - 2.4GHz/5GHz kablosuz spektrumunu destekler - Bluetooth 5 kablosuz iletimi destekler
Arka IO arayüzü	1 DisplayPort arayüzü 1 HDMI™ arayüzü 4 USB 2.0 arayüzü 3 USB 3.2 GEN2 Tip-A arayüzü 1 USB 3.2 GEN2 Tip-C arayüzü 1 LAN (RJ45) arayüzü 2 WiFi 6 anten arayüzü 3 ses jakı
Ön USB genişletilmiş arayüz	1 USB 2.0 pini 2 USB 2.0 arayüzünü (FUSB2.0_1) genişletebilir 1 USB 3.2 Gen 1 pini 2 USB 3.2 Gen 1 Tip-A arayüzünü (FUSB3.0) genişletebilir 1 USB 3.2 Gen 1 pini 1 USB 3.2 Gen 1 Tip- arayüzünü (F_USC) genişletebilir
Depolama	1 PCIe 5.0 M.2 2280/2242 spesifikasyonunu destekler 1 PCIe 4.0 M.2 2280/2242 spesifikasyonunu destekler 4 SATA 3.0 6GB/s
Hata ayıklama gösterge ışığı	DIMM sarı gösterge ışığı CPU kırmızı gösterge ışığı GPU beyaz gösterge ışığı BOOT yeşil gösterge ışığı
Yerleşik pin jumper düğmesi	1 CPU fanı pini (CPU_FAN) 1 su soğutma pompası pini (AIO_PUMP) 3 sistem fanı pini (CHA_FAN1, CHA_FAN2, CHA_FAN3) 1 ön ses pini (F_AUDIO) 1 ön panel pini (F_PANEL) 3 5V ARGB pini (5V_ARGB_1, 5V_ARGB_2, 5V_ARGB_3) 1 12V RGB pini (12V_RGB1) 1 hoparlör pini (SPEAK) 1 seri port pini (COM) 1 clear CMOS jumper (CLR_CMOS) 1 Flash BIOS pin (FL_BIOS1) 1 BIOS programlayıcı pini (JBIOS) 1 teşhis kartı pini (ESPI_HEADER)
Anakart boyutu	MATX versiyon 245mm x 245mm

Anakart Kullanıcı Kılavuzu

Versiyon V1.0

B850M WIFI

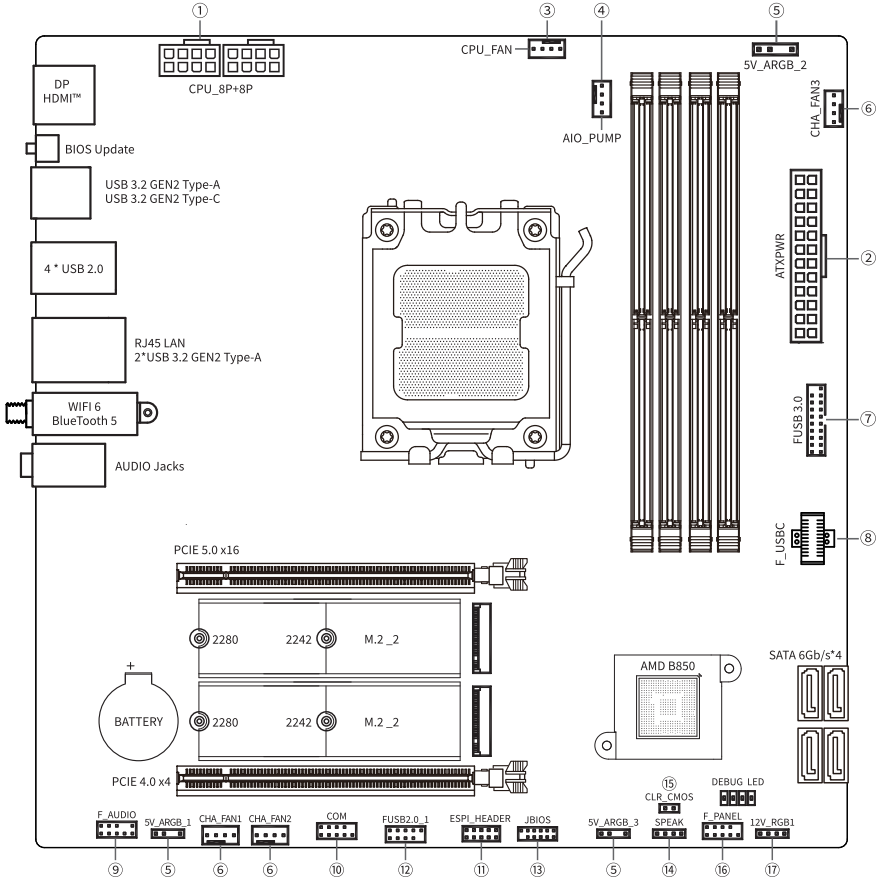

Arka I/O Arayüzü

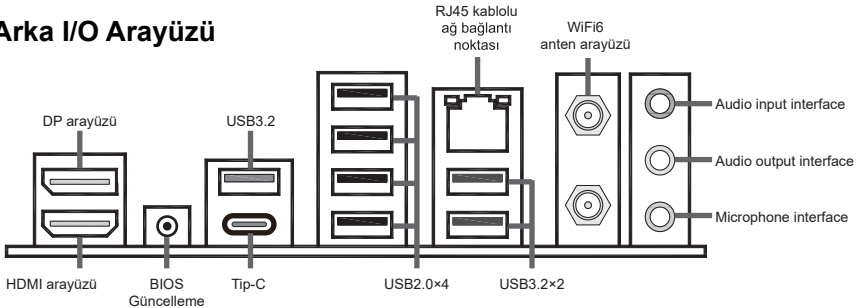

Anakart pinleri ve jumper'ları

① CPU güç kaynağı (CPU_8P+8P)

Bu anakart, iki adet 8 pinli CPU güç kaynağı pini sağlar. Soket, hataya karşı korumalı bir tasarıma sahiptir, kurulum sırasında yönüne dikkat etmeniz gerekir.



② Anakart güç kaynağı (ATXPWR)

Bu anakart, bir adet 24 pinli anakart güç kaynağı pini sağlar. Soket, hataya karşı korumalı bir tasarıma sahiptir, kurulum sırasında yönüne dikkat etmeniz gerekir.



③ CPU fanı pini (CPU_FAN)

Bu ana kart, bir adet 4 pinli CPU fanı pini sağlar. Soket, hataya karşı korumalı bir tasarıma sahiptir, kurulum sırasında yönüne dikkat etmeniz gerekir. Hız kontrolü fonksiyonuna sahip olan soğutma fanı, CPU ve sistemin sıcaklığını düşürerek ısı yayma fonksiyonunu gerçekleştirir ve CPU çalışmasının kararlılığını artırır.



④ Su soğutma pompası (AIO_PUMP)

Bu anakart, bir adet 4 pinli su soğutma pini sağlar. Soket, hataya karşı korumalı bir tasarıma sahiptir, kurulum sırasında yönüne dikkat etmeniz gerekir. Bu pin, entegre su soğutmalı CPU radyatör su pompasının güç konnektörünü bağlamak için kullanılır.



⑤ 5V ARGB pinleri (5V_ARGB_1, 5V_ARGB_2, 5V_ARGB_3)

Bu anakart, 5V ARGB cihazlarını bağlamak için kullanılan üç adet 5V 3 pinli ARGB pini sağlar.



⑥ Sistem fanı pinleri (CHA_FAN1, CHA_FAN2, CHA_FAN3)

Bu anakart, üç adet 4 pinli sistem fanı pini sağlar. Soket, hataya karşı korumalı bir tasarıma sahiptir, kurulum sırasında yönüne dikkat etmeniz gerekir. Hız kontrolü fonksiyonuna sahip olan soğutma fanı, kasanın içindeki sıcaklığı düşürebilir ve kasanın ısıyı dağıtmasına yardımcı olabilir.



⑦ Ön USB 3.2 Gen1 pini (FUSB3.0)

Bu anakart, iki USB 3.2 Gen 1 Tip-A arayüzüne genişletilebilen ve USB 2.0 cihazlarla geriye dönük uyumlu bir adet ön USB 3.2 Gen 1 genişletilmiş pin sağlar.



⑧ Ön USB C pini (F_USBC)

Bu anakart, bir USB 3.2 Gen1 Tip-C arayüzüne genişletilebilen bir adet USB 3.2 Gen1 genişletilmiş pin sağlar.

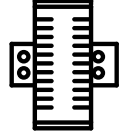

⑨ Ön ses pini (F_AUDIO)

Kasanın ön panelindeki ses arayüzü, kasanın içindeki ses kablosu aracılığıyla ön ses pinine bağlanabilir. Bu sayede, ön paneldeki ses arayüzü üzerinden ses giriş/çıkışı ve diğer işlevleri gerçekleştirebilirsiniz.



⑩ Seri port pini (COM)

Seri port pini, seri port modülünü bağlamak için kullanılabilir. Önce seri port modülünün veri kablosunu seri port pinine bağlayın, ardından modülü kasanın arka panelindeki boş yuvaya sabitleyerek seri port cihazını bağlayın.



⑪ Teşhis kartı pini (ESPI_HEADER)

Teşhis kartı pimi, anakart teşhis kartını bağlamak ve teşhis kartında görüntülenen koda göre anakart arızasının nedenini analiz etmek için kullanılabilir.



⑫ Ön USB 2.0 pini (FUSB2.0_1)

Bu anakart, iki USB 2.0 arayüzüne genişletilebilen bir adet ön USB 2.0 genişletilmiş pin sağlar.



⑬ BIOS programlayıcı pini (JBIOS)

BIOS programlayıcı pini, düzenli BIOS yükseltmesi yapılmadığında, BIOS programlayıcısını bağlayarak anakart BIOS'un yazılımını yükseltmek için kullanılabilir.



⑭ Hoparlör pini (SPEAK)

Hoparlör pini, kasadaki hoparlörü bağlamak için kullanılabilir.



⑮ Clear CMOS jumper (CLR_CMOS)

Bu jumper, anakart CMOS belleğindeki verileri silmek için kullanılabilir. CMOS verilerini temizlemeniz gerekiyorsa, lütfen önce bilgisayarı kapatın ve güç kablosunu prizden çıkarın. Ardından, jumper kapağını CMOS pinlerine takarak iki pini 5 saniye boyunca kısa devre yapın. Daha sonra jumper kapağını çıkarın ve bilgisayarı yeniden başlatmadan önce 5 dakika bekleyin. Bilgisayarı yeniden başlattığınızda BIOS yazılımına girebilirsiniz. Bu işlem BIOS parametrelerini sıfırlar.



16 Ön panel pini (F_PANEL)

PWR_ON: güç düğmesi. Gücü açmak için bu pini kısa devre yapın.

RES: yeniden başlatma düğmesi. Sistem gücünü kapatmadan bilgisayarı yeniden başlatmak için bu pini kısa devre yapın.

PWR_LED: güç gösterge ışığı. Sistem açıldığında bağlı ışık yanar.

HD_LED: sabit disk gösterge ışığı. Verilere sabit diskten erişildiğinde bağlı ışık yanar.

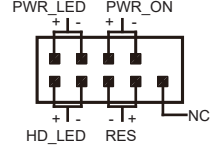

17 12V RGB pin (12V_RGB1)

Bu anakart, 12V RGB cihazlarını bağlamak için kullanılan üç adet 12V 1 pinli RGB pini sağlar.



CPU Tabanı

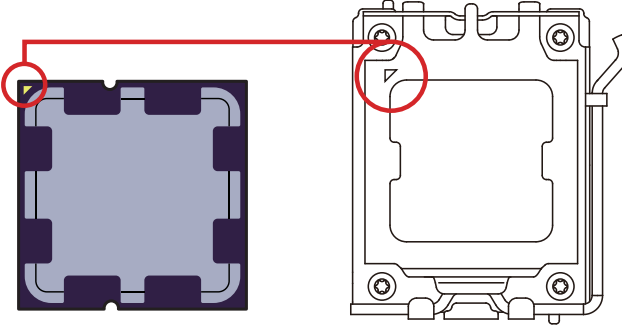

CPU'yu takarken lütfen işlemcinizin AM5 yuvasını kullandığınızdan emin olun;

CPU ve anakart üzerindeki iki hizalama noktası ile altın renkli üçgen işaretini kenarlarda hizalayın ve kurulumu yapmak için dikkatlice yerleştirin.

⚠ Not

- İşlemci değiştirilirken AM5 işlemcinin mimarisi nedeniyle sistem konfigürasyonu silinebilir ve BIOS varsayılan değerlere sıfırlanabilir.
- CPU'yu takmadan veya çıkarmadan önce lütfen cihazın gücünü kapatın ve güç kablosunu prizden çıkarın.
- İşlemciyi taktıktan sonra lütfen CPU koruyucu kapağını saklayın. Sapphire® ürünün Satış Sonrası Servise iadesi durumunda, anakarta bağlı CPU tabanı üzerinde bir koruyucu kapağın bulunmasını şart koşar.
- CPU'yu takarken, lütfen CPU soğutucusunun doğru şekilde monte edildiğinden ve termal gres (veya faz değişim filmi) uygulandığından emin olun. CPU soğutucusu aşırı ısınmayı önlemek ve sistem kararlılığını sağlamak için gereklidir.
- Aşırı sıcaklık, CPU'ya ve sisteme ciddi şekilde zarar verebilir. CPU'yu aşırı ısınmadan ve yanmadan korumak için lütfen kullanılan CPU soğutma sisteminin her zaman düzgün çalıştığından emin olun.
- CPU takılı değilse, tabanın zarar görmesini önlemek için CPU tabanındaki CPU tabanı koruyucu kapağını kapatın.

DIMM yuvası

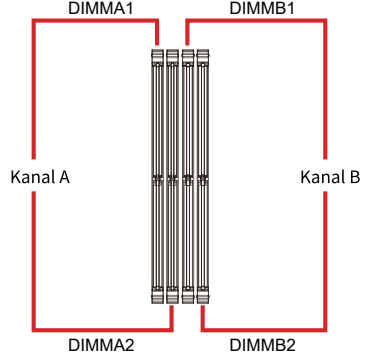
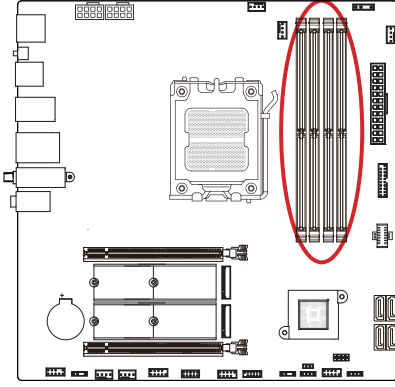

Bellek Modülü Kurulumu

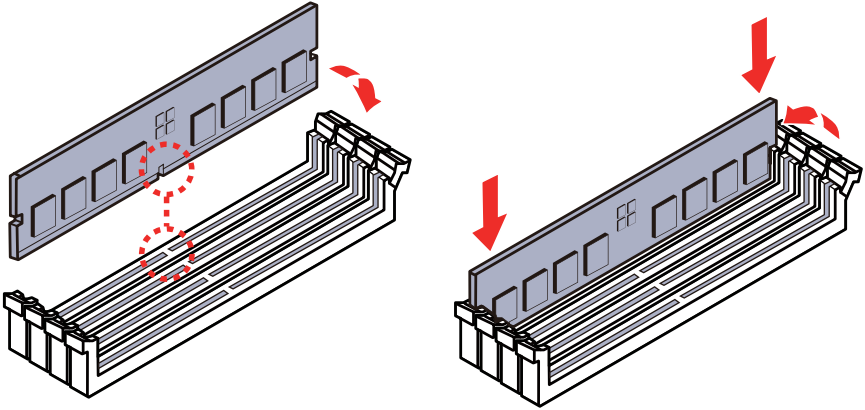

⚠ Not

- Bu anakartın DIMM yuvası sadece tek taraflı kulak klipsi içerir. Yuvasıya zarar vermemek için bellek modülünü takarken veya çıkarırken dikkatli olun.
- Çift kanal modunda sistem kararlılığını sağlamak için bellek modülleri aynı tür, miktar ve yoğunlukta olmalıdır.
- Bellek hız aşırı olduğunda, bellek modülünün kararlılığı ve uyumluluğu kurulu CPU ve aygıtı bağlıdır.

PCI_E1~2 Genişletilmiş Yuva

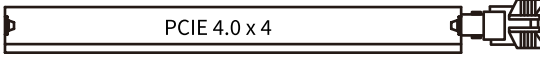
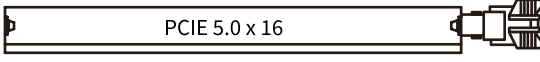

⚠ Not

- Büyük ve ağır bir grafik kartı takarseniz, yuvanın ve grafik kartı PCB kartının deforme olmasını önlemek için ağırlığını desteklemek üzere yardımcı bir yük taşıma braketini kullanmanız gerekir.
- Genişletme kartını takarken veya çıkarırken lütfen önce sistemi kapatın ve gücü kesin.

SATA_1~4 Genişletilmiş Arayüz

SATA_1~4 dört adet seri SATA 6Gb/s arayüzdür. Her arayüz bir seri SATA aygıtını bağlayabilir.

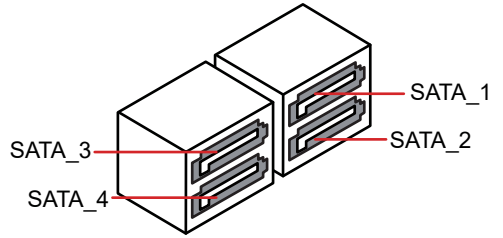
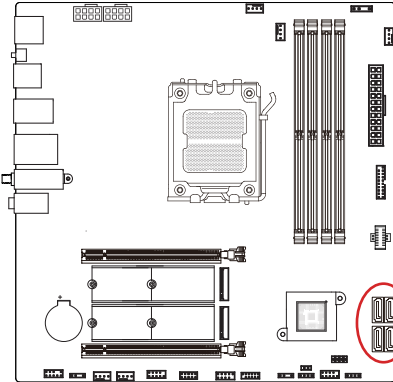

M2_1~2 Geniřletilmiř Arayüz

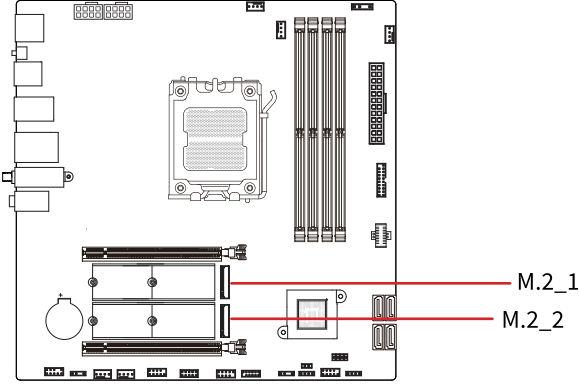

M.2 modülünü M.2 arayüzüne takın.

1. Anakart üzerindeki M.2 soğutucusunun vidalarını sökünü ve soğutucuyu yerinden çıkarın.

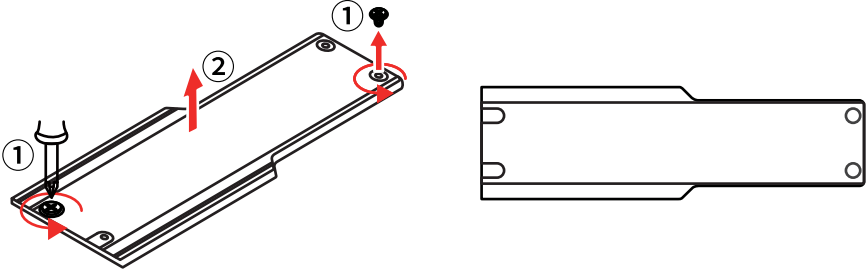

2. M.2 aygıtını M.2 arayüzüne 30 derecelik bir açıyla yerleřtirin ve M.2 aygıtını sabitlemek için klipsi döndürün.

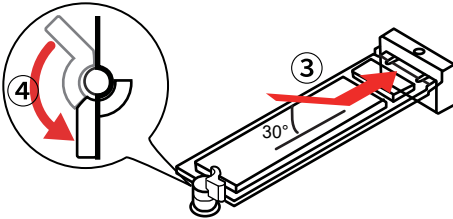

3. Anakartın M.2 soğutucusunun altındaki termal pedin koruyucu filmini çıkarın.

4. M.2 soğutucusunu anakarta geri takın ve vidaları sıkın.

Yerleşik hata ayıklama gösterge ışığı

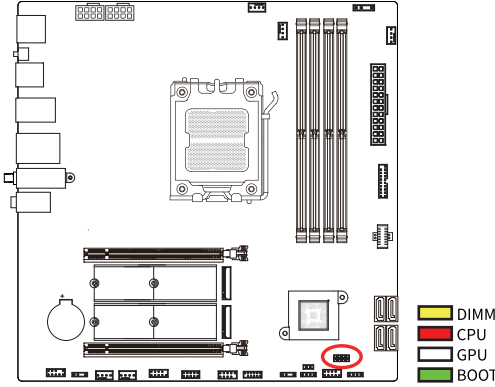

DIMM - Bellek aygıtının algılanmadığını veya çalışmadığını gösterir.

CPU - CPU'nun algılanmadığını veya çalışmadığını gösterir.

GPU - Ekran çıkış cihazının algılanmadığını veya çalışmadığını gösterir.

BOOT - Önyükleme sürücüsünün algılanmadığını veya çalışmadığını gösterir.

Sürücü Kurulumu

Sapphire resmi web sitesini (<https://www.sapphiretech.com>) ziyaret edebilir, ürün modelini arayabilir ve indirmek üzere teknik destek listesinden ilgili sürücüyü bulabilirsiniz.

BIOS Kurulumu

- BIOS yazılımına girin: Bilgisayar açılırken veya yeniden başlatılırken ekranda "Kurulumu başlatmak için DEL tuşuna basın" mesajı görüldüğünde, BIOS kurulum arayüzüne girmek için <Delete> tuşuna basın.
- Sistem zaten çalışıyorsa ancak yine de BIOS kurulum programına girmek istiyorsanız, kasadaki <RESET> tuşuna basarak bilgisayarı yeniden başlatın veya kapatıp tekrar açın ve yukarıdaki adımları tekrarlayarak BIOS yazılımına girin.
- Normal şartlarda, varsayılan BIOS programı kurulumu çoğu kullanım senaryosunun gereksinimlerini karşılar. Gereki olmadıkça varsayılan BIOS kurulumunu değiştirmeniz önerilir.

Information Table of Hazardous Substance Names and Contents in the Product

Hazardous Substance Names and Contents										
Component Name	Lea (Pb)	Mercury (Hg)	Cadmium (Cd)	Hexavalent Chromium (Cr(VI))	Polybrominated biphenyls (PBBs)	Polybrominated diphenyl ethers (PBDEs)	Dibutyl phthalate (DBP)	Butyl benzyl phthalate (BBP)	Di-(2-ethylhexyl) phthalate (DEHP)	Diisobutyl phthalate (DIBP)
Circuit Board Assembly	X	O	O	O	O	O	O	O	O	O
Battery	O	O	O	O	O	O	O	O	O	O
Thermal Module	X	O	O	O	O	O	O	O	O	O

This form is prepared in accordance with the provisions of SJ/T 11364; certain product models may not include some of the components listed in the table.

O: Indicates that the hazardous substance content of the component complies with the limit requirements of GB/T 26572 "Limits of Restricted Substances in Electrical and Electronic Products" and its "Amendment No. 1."

X: Indicates that the hazardous substance content of the component exceeds the limit requirements of GB/T 26572 "Limits of Restricted Substances in Electrical and Electronic Products" and its "Amendment No. 1," but complies with the "Exception Requirements for the Application of Restricted Substances in the Compliance Management Catalog."

Note 1: *: Circuit board assemblies include printed circuit boards and their constituent parts, such as resistors, capacitors, integrated circuits, connectors, etc.

Note 2: The referenced environmental protection use period marking is determined based on the product's normal operating conditions (e.g., temperature and humidity).



マザーボードの安全情報

電気安全

- マザーボードを取り付ける、取り外す、または移動する前に、必ず電源をコンセントから抜いてください。
- ドライブや拡張カードなどのコンポーネントを接続または取り外す前に、すべての電源ケーブルを抜いてください。
- マザーボードのケーブルやコネクタを扱う前に、システムの電源が完全に切れ、電源コードが抜かれていることを確認してください。
- 延長コードや電源タップは、資格を持つ電気技師に承認されたもののみを使用してください。不適切な使用は接地回路に影響を与える可能性があります。
- 電源装置が地域の適切な電圧に設定されていることを確認してください。不明な場合は電力会社にお問い合わせください。
- 故障した電源装置を自分で修理しようとししないでください。資格のある技術者または販売店に連絡してください。

操作上の安全

- マザーボードの取り付けやコンポーネントの接続を行う前に、付属の取扱説明書をよくお読みください。
- システムを起動する前に、すべてのケーブルが正しく接続されており、損傷がないことを確認してください。損傷がある場合は直ちに販売店に連絡してください。
- ショートを避けるために、クリップやネジ、ホチキスの芯などの金属物をコネクタや回路から遠ざけてください。
- ホコリや湿気、極端な温度からシステムを守ってください。安定した乾燥した場所で使用してください。
- マザーボードは周囲温度が10°Cから40°Cの範囲でのみ使用してください。
- 技術的な問題が発生した場合は、資格のある技術者または販売店にご相談ください。

ボタン電池の安全

- このマザーボードはCR2032型3Vボタン電池を使用している場合があります。充電や分解を試みないでください。
- 使用済み電池は地域の規制に従って廃棄してください。家庭ごみや焼却は避けてください。
- 新旧の電池はすべて子供の手の届かない場所に保管してください。誤飲や体内挿入は重大なけがや死亡を引き起こす恐れがあります。
- 電池を誤って飲み込んだり、体内に挿入した場合は、直ちに医療機関または毒物管理センターに連絡してください。



警告：誤飲の危険性

- 本製品にはボタン電池またはコイン電池が含まれています。誤飲すると2時間以内に深刻な内部火傷を引き起こし、致命的となる可能性があります。
- すべての電池は子供の手の届かない場所に保管してください。
- 誤飲または体内挿入の疑いがある場合は、直ちに医療機関に連絡してください。

クイックインストレーションガイド

チップセット	AMD® B850チップセット
CPU	AMD® Ryzen™ 7000シリーズ デスクトップ プロセッサをサポート AMD® Ryzen™ 8000シリーズ デスクトップ プロセッサをサポート AMD® Ryzen™ 9000シリーズ デスクトップ プロセッサをサポート - AM5スロット プロセッサをサポート
メモリ	DDR5メモリ スロット×4 - DDR5メモリのみサポート - 最大8000 MT/s (OC) - システムメモリーの最大容量: 48GB×4 = 合計192GB - デュアルチャネル メモリー技術をサポート - オーバークロック用拡張プロファイル (EXPO) メモリー モジュールとエクストリームメモリー プロファイル (XMP) をサポート
拡張スロット	PCIe 5.0 x16スロット×1 PCIe 4.0 x4スロット×1
オーディオ	Realtek® ALC897/ハイファイ デコーディング チップ (最大5.1チャンネルをサポート)
ネットワーク機能	Realtek® RTL8125BGネットワーク コントローラー - 2.5G有線ネットワークルをサポート Wi-Fi 6Eモジュ - 802.11 a/b/g/n/ac/axをサポート - 2.4GHz/5GHzワイヤレス スペクトラムをサポート - Bluetooth 5ワイヤレス送信をサポート
背面IOインターフェース	DisplayPortインターフェース×1 HDMI™インターフェース×1 USB 2.0インターフェース×4 USB 3.2 GEN2 Type-Aインターフェース×3 USB 3.2 GEN2 Type-Cインターフェース×1 LAN (RJ45) インターフェース×1 WiFi 6アンテナ インターフェース×2 オーディオ ジャック×3
前面USB拡張インターフェース	USB 2.0ピン×1, USB 2.0インターフェース×2に拡張可能 (FUSB2.0_1) USB 3.2 Gen 1ピン×1, USB 3.2 Gen 1 Type-Aインターフェース×2に拡張可能 (FUSB3.0) USB 3.2 Gen 1ピン×1, USB 3.2 Gen 1 Type-Cインターフェース×1に拡張可能 (F_USC)
ストレージ	2280/2242仕様をサポートするPCIe 5.0 M.2×1 2280/2242仕様をサポートするPCIe 4.0 M.2×1 SATA 3.0 6GB/s×4
デバッグ表示灯	DIMM黄色表示灯 CPU赤色表示灯 GPU白色表示灯 BOOT緑色表示灯
オンボードピン ジャンパー ボタン	CPUファン ピン×1 (CPU_FAN) 水冷ポンプピン×1 (AIO_PUMP) システム ファン ピン×3 (CHA_FAN1, CHA_FAN2, CHA_FAN3) 前面オーディオ ピン×1 (F_AUDIO) 前面パネル ピン×1 (F_PANEL) 5V ARGBピン×3 (5V_ARGB_1, 5V_ARGB_2, 5V_ARGB_3) 12V RGBピン×1 (12V_RGB1) スピーカー ピン×1 (SPEAK) シリアル ポート ピン×1 (COM) CMOSクリア ジャンパー×1 (CLR_CMOS) フラッシュBIOSピン×1 (FL_BIOS1) BIOSパーナー ピン×1 (JBIOS) 診断カード ピン×1 (ESPI_HEADER)
マザーボード寸法	MATX/バージョン245mm x 245mm

マザーボードユーザーマニュアル

バージョンV1.0

B850M WIFI

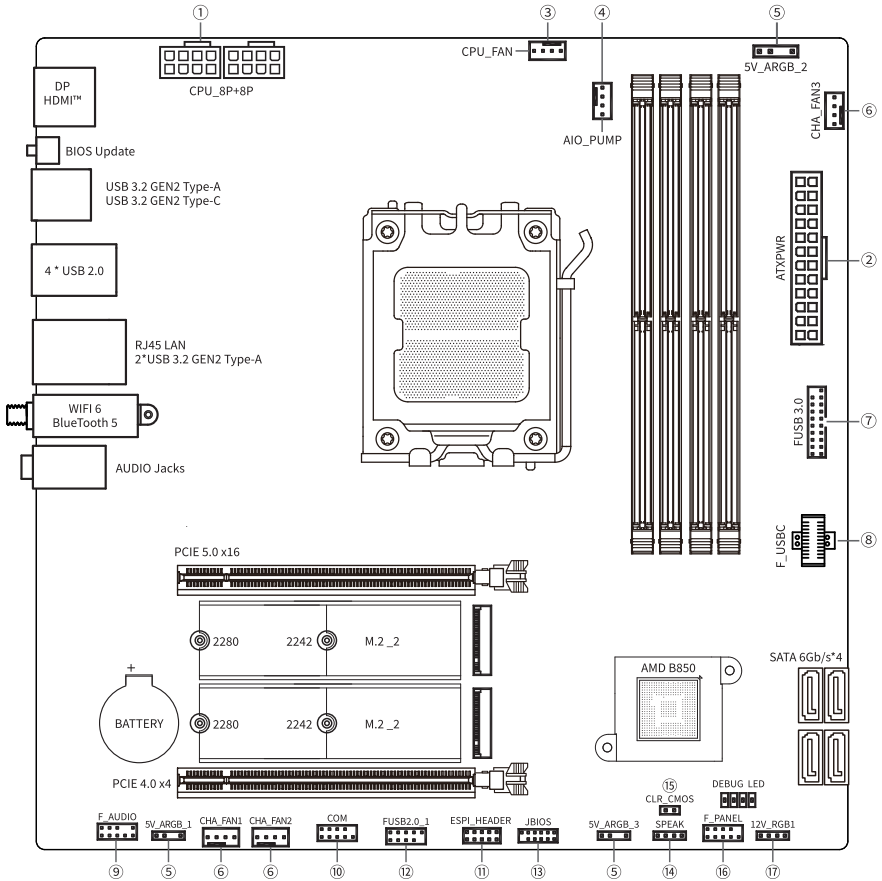

背面I/Oインターフェース

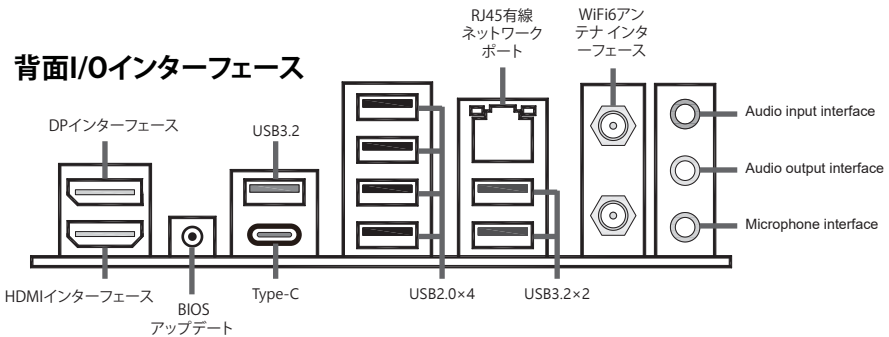

マザーボードのピンおよびジャンパー

① CPU電源 (CPU_8P+8P)

このマザーボードには8ピンCPU電源ピンが2つあります。ソケットはフルプルーフ設計で、取り付けの際は向きに注意する必要があります。



② マザーボード電源 (ATXPWR)

このマザーボードには24ピンマザーボード電源ピンが1つあります。ソケットはフルプルーフ設計で、取り付けの際は向きに注意する必要があります。



③ CPUファンピン (CPU_FAN)

このマザーボードには4ピンCPUファンピンが1つあります。ソケットはフルプルーフ設計で、取り付けの際は向きに注意する必要があります。速度制御機能付き冷却ファンは、CPUとシステムの温度を下げることで放熱を促し、CPU動作の安定性を向上させます。



④ 水冷ポンプピン (AIO_PUMP)

このマザーボードには4ピン水冷ポンプピンが1つあります。ソケットはフルプルーフ設計で、取り付けの際は向きに注意する必要があります。このピンは、一体型水冷CPUラジエーター ウォーター ポンプの電源コネクタを接続するために使用します。



⑤ 5V ARGBピン (5V_ARGB_1, 5V_ARGB_2, 5V_ARGB_3)

このマザーボードには5V 3ピンARGBピンが3つあり、5V ARGBデバイスの接続に使用します。



⑥ システムファンピン (CHA_FAN1, CHA_FAN2, CHA_FAN3)

このマザーボードには4ピンシステムファンピンが3つあります。ソケットはフルプルーフ設計で、取り付けの際は向きに注意する必要があります。速度制御機能付き冷却ファンは筐体内部の温度を下げ、筐体の放熱を助けます。



⑦ 前面USB 3.2 Gen1ピン (FUSB3.0)

このマザーボードには、USB 3.2 Gen 1 Type-Aインターフェース2つに拡張可能な前面USB 3.2 Gen 1拡張ピンが1つあり、USB 2.0デバイスとの下位互換性があります。



⑧ フロントUSB Cピン (F_USB_C)

このマザーボードにはフロントUSB 3.2 Gen1拡張ピンが1つあり、USB 3.2 Gen1 Type-Cインターフェース1つに拡張できます。

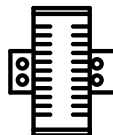

⑨ 前面オーディオピン (F_AUDIO)

筐体の前面パネルにあるオーディオインターフェースは、筐体内部のオーディオケーブルを介して前面オーディオピンに接続することができます。それにより前面パネルのオーディオインターフェースを介したオーディオ入出力などの機能を実装できます。



⑩ シリアルポートピン (COM)

このシリアルポートピンはシリアルポートモジュールの接続に使用できます。最初にシリアルポートモジュールのデータケーブルをシリアルポートピンに接続してから、筐体の背面パネルの空きスロットにモジュールを固定し、シリアルポートデバイスを接続します。



⑪ 診断カードピン (ESPI_HEADER)

診断カードピンを使用してマザーボード診断カードを接続すると、診断カードに表示されるコードに基づいてマザーボード故障の原因を分析できます。



⑫ 前面USB 2.0ピン (FUSB2.0_1)

このマザーボードにはフロントUSB 2.0拡張ピンが1つあり、USB 2.0インターフェース2つに拡張できます。



⑬ BIOSバーナーピン (JBIOS)

BIOSバーナーピンは、通常のBIOSアップグレードを行えない場合に、BIOSバーナーを接続してマザーボードBIOSをアップグレードするための使用できます。



⑭ スピーカーピン (SPEAK)

スピーカーピンは筐体上のスピーカーの接続に使用できます。



⑮ CMOSクリアジャンパー (CLR_CMOS)

このジャンパーはマザーボードのCMOSメモリー内のデータを消去するために使用できます。CMOSデータを消去する必要がある場合は、まずコンピューターの電源を切って電源コードを抜き、ジャンパーキャップをCMOSピンに挿入して2つのピンを5秒間短絡させてから、ジャンパーキャップを取り外し、5分間待つてからコンピューターを再起動してBIOSにアクセスします。この操作によってBIOSパラメーターがリセットされます。



⑩ 前面パネルピン(F_PANEL)

PWR_ON:電源スイッチ。このピンを短絡させて電源を入れます。

RES:再起動スイッチ。このピンを短絡させて、システム電源をシャットダウンせずにコンピューターを再起動します。

PWR_LED:電源表示灯。システムに電源が入ると、接続ランプが点灯します。

HD_LED:ハードディスク表示灯。ハードディスクのデータにアクセスされると、この接続ランプが点灯します。

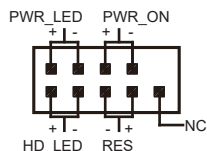

⑪ 12V RGBピン(12V_RGB1)

このマザーボードには12V 1ピンRGBピンが3つあり、12V RGBデバイスの接続に使用します。



CPUベース

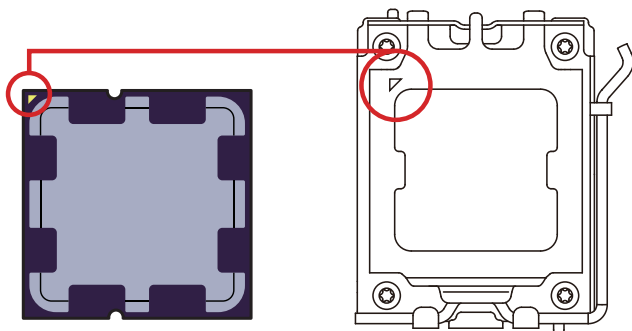

CPUを取り付ける際は、CPUがAM5スロットを使用していることを確認してください

CPUとマザーボードの端にある2つのアライメント位置と金色の三角の印を合わせ、挿入して取り付けます。

△ 注記

- プロセッサーを変更する場合、AM5プロセッサーのアーキテクチャによってシステム設定がクリアされ、BIOSがデフォルト値にリセットされることがあります。
- CPUを取り付けたり取り外したりする前に、電源を切り、コンセントから電源コードを抜いてください。
- プロセッサーを取り付けた後は、CPU保護カバーを保管しておいてください。製品をアフターサービスに返却する際、Sapphire®は、マザーボードに取り付けられているCPUベースに保護カバーを取り付けることをお願いしております。
- CPUを取り付ける際は、CPUラジエーターが取り付けられ、サーマルグリス(または相変化フィルム)が正しく塗布されていることを確認してください。CPUラジエーターは、オーバーヒートを防ぎ、システムの安定性を維持するために必要です。
- 過度の温度はCPUやシステムに深刻な損傷を与える可能性があります。CPUを過熱や熱傷から守るため、使用するCPU冷却システムが常に正常に動作することを確認してください。
- CPUが取り付けられていない場合は、ベースへの損傷を防ぐため、CPUベースの保護カバーをCPUベースに被せてください。

DIMMスロット

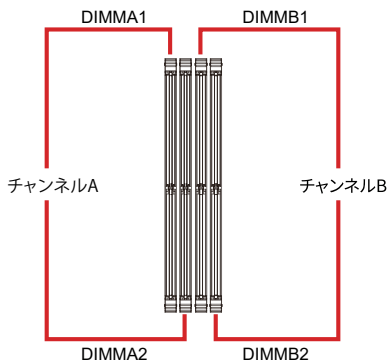
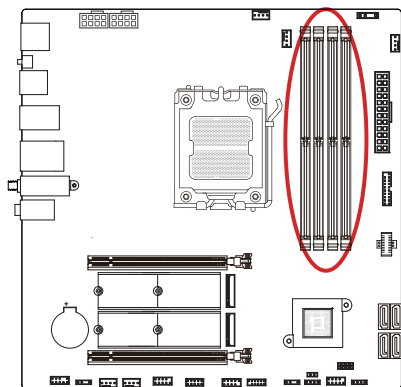

メモリー モジュールの取り付け

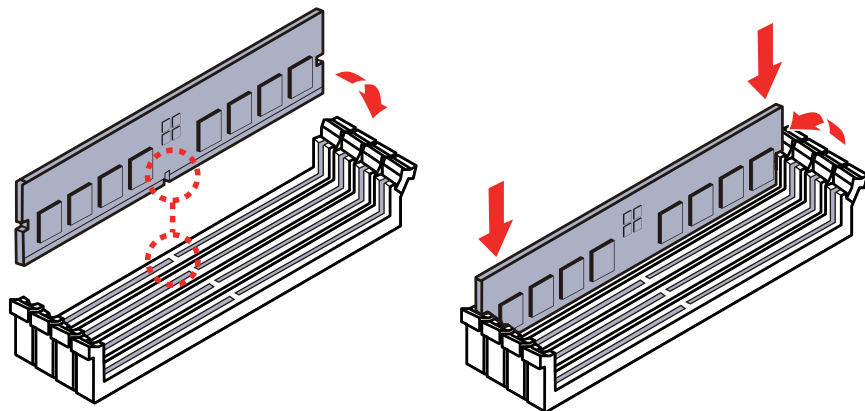

△ 注記

- このマザーボードのDIMMスロットには片側のイヤークリップしかありません。スロットの損傷を避けるため、メモリー モジュールの取り付けや取り外しの際は注意してください。
- デュアルチャンネル モードでのシステムの安定性を確保するには、メモリー モジュールのタイプ、数量、密度を同じにする必要があります。
- メモリーをオーバークロックしている場合、メモリー モジュールの安定性と互換性は、搭載されているCPUとデバイスに依存します。

PCI_E1～2拡張スロット

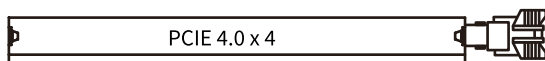
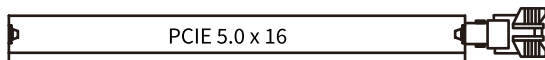

△ 注記

- 大きくて重いグラフィックスカードを取り付ける場合は、スロットとグラフィックスカードプリント基板の変形を防ぐために、その重量を支える補助的な耐荷重ブラケットツールを使用する必要があります。
- 拡張カードを追加したり取り外したりするときは、まずシャットダウンして電源を切ってください。

ATA_1～4拡張インターフェース

SATA_1～4は4つのシリアルSATA 6Gb/sインターフェースです。各インターフェースには1つのシリアルSATAデバイスを接続できます。

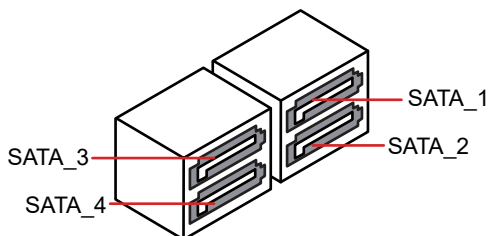
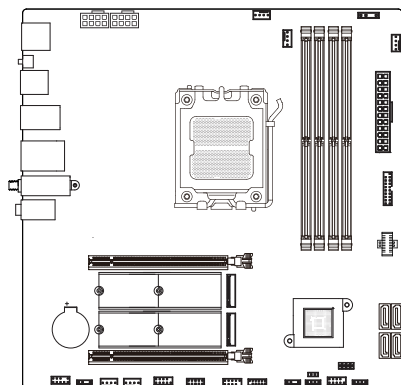

M2_1~2拡張インターフェース

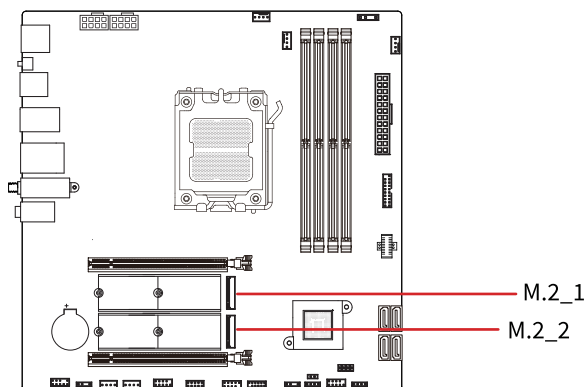

M.2モジュールをM.2インターフェースに取り付ける

1. マザーボード上のM.2ヒートシンクのネジを取り外し、ヒートシンクを脇へよけます。

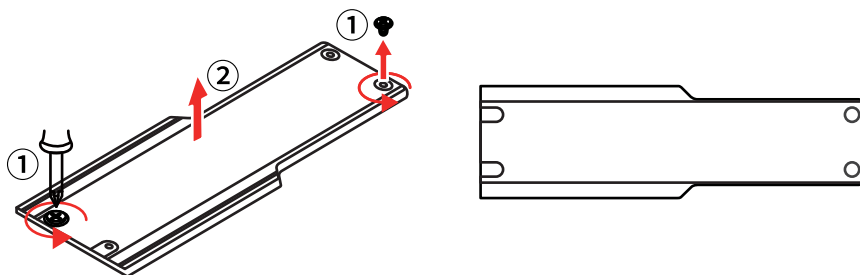

2. M.2デバイスを30度の角度でM.2インターフェースに挿入し、クリップを回転させてM.2デバイスを固定します。

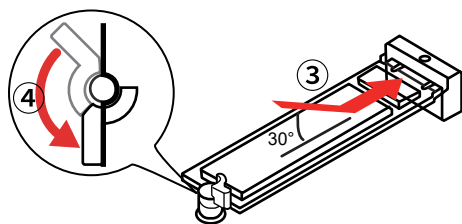

3. マザーボードのM.2ヒートシンク下のサーマルパッド保護フィルムを剥がします。
4. M.2ヒートシンクをマザーボードに取り付け、ネジを締め付けます。

オンボード デバッグ表示灯

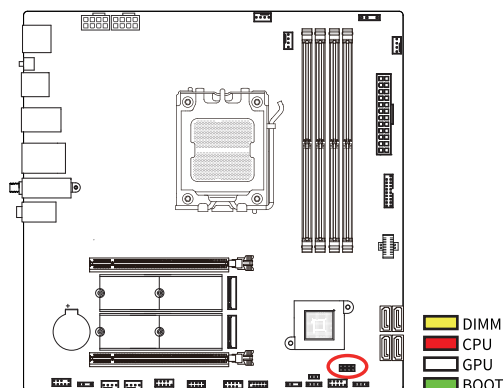

DIMM - メモリー デバイスが検出されなかったか、実行に失敗したことを示しています。

CPU - CPUが検出されなかったか、実行に失敗したことを示しています。

GPU - ディスプレイ出力デバイスが検出されなかったか、実行に失敗したことを示しています。

BOOT - ブート ドライバーが検出されなかったか、実行に失敗したことを示しています。

ドライバーのインストール

Sapphireの公式ウェブサイト(<https://www.sapphiretech.com>)でお使いの製品モデルを検索し、テクニカル サポート リストから対応するドライバーを特定してダウンロードしてください。

BIOSのセットアップ

- BIOSにアクセスします: コンピューターの起動または再起動プロセス中に「Press DEL to run Setup」というプロンプト メッセージが画面に表示されている間に、<Delete>キーを押してBIOSセットアップ インターフェースにアクセスします。
- システムがすでに起動している状態でBIOSセットアップ プログラムにアクセスする場合は、筐体の<RESET>キーを押してコンピューターを再起動するか、コンピューターをシャットダウンしてから再起動し、上記の手順を繰り返してBIOSにアクセスします。
- 通常の場合では、ほとんどの場合の使用要件はデフォルトのBIOSプログラム セットアップで対応できます。必要な場合を除き、デフォルトのBIOSセットアップを変更しないことをお勧めします。

Information Table of Hazardous Substance Names and Contents in the Product

Hazardous Substance Names and Contents										
Component Name	Lea (Pb)	Mercury (Hg)	Cadmium (Cd)	Hexavalent Chromium (Cr(VI))	Polybrominated biphenyls (PBBs)	Polybrominated diphenyl ethers (PBDEs)	Dibutyl phthalate (DBP)	Butyl benzyl phthalate (BBP)	Di-(2-ethylhexyl) phthalate (DEHP)	Diisobutyl phthalate (DIBP)
Circuit Board Assembly	X	O	O	O	O	O	O	O	O	O
Battery	O	O	O	O	O	O	O	O	O	O
Thermal Module	X	O	O	O	O	O	O	O	O	O

This form is prepared in accordance with the provisions of SJ/T 11364; certain product models may not include some of the components listed in the table.

O: Indicates that the hazardous substance content of the component complies with the limit requirements of GB/T 26572 "Limits of Restricted Substances in Electrical and Electronic Products" and its "Amendment No. 1."

X: Indicates that the hazardous substance content of the component exceeds the limit requirements of GB/T 26572 "Limits of Restricted Substances in Electrical and Electronic Products" and its "Amendment No. 1," but complies with the "Exception Requirements for the Application of Restricted Substances in the Compliance Management Catalog."

Note 1: *: Circuit board assemblies include printed circuit boards and their constituent parts, such as resistors, capacitors, integrated circuits, connectors, etc.

Note 2: The referenced environmental protection use period marking is determined based on the product's normal operating conditions (e.g., temperature and humidity).



메인보드 안전 정보

전기 안전

- 메인보드를 설치하거나 제거하거나 이동하기 전에 반드시 전원 케이블을 콘센트에서 분리하십시오.
- 드라이브나 확장 카드 같은 부품을 연결하거나 제거하기 전에 모든 전원 케이블을 분리해야 합니다.
- 메인보드의 케이블이나 커넥터를 작업하기 전에는 시스템의 전원이 완전히 꺼지고 전원 케이블이 분리되어 있는지 확인하십시오.
- 정격되지 않은 멀티탭이나 연장 코드를 사용하면 접지 문제가 발생할 수 있으므로, 반드시 자격을 갖춘 전기 전문가의 승인을 받은 제품만 사용하십시오.
- 사용 중인 지역의 전압에 맞게 전원 공급 장치가 설정되어 있는지 확인하십시오. 확실하지 않은 경우 지역 전력 회사에 문의하십시오.
- 고장난 전원 공급 장치를 직접 수리하려 하지 마십시오 — 반드시 자격을 갖춘 기술자나 구매처에 문의하십시오.

작동 안전

- 메인보드를 설치하거나 부품을 연결하기 전에 동봉된 모든 설명서를 충분히 읽어보십시오.
- 시스템을 켜기 전에 모든 케이블이 제대로 연결되어 있고 손상되지 않았는지 확인하십시오. 손상이 있다면 즉시 판매처에 문의하십시오.
- 클립, 나사, 스테이플러 심과 같은 금속 물체는 커넥터나 회로 근처에 두지 마십시오 — 합선(쇼트)이 발생할 수 있습니다.
- 먼지, 습기, 극한 온도로부터 시스템을 보호하고, 반드시 안정적이고 건조한 장소에서 사용하십시오.
- 메인보드는 주변 온도 10°C에서 40°C 사이에서만 사용하십시오.
- 기술적인 문제가 발생한 경우, 자격 있는 기술자나 판매처에 문의하십시오.

배터리 안전 (버튼형/코인형)

- 이 메인보드는 CR2032 3V 버튼형 배터리를 사용할 수 있습니다. 충전하거나 분해하지 마십시오.
- 사용한 배터리는 지역 규정에 따라 폐기하십시오. 일반 쓰레기통에 버리거나 불에 태우지 마십시오.
- 새 배터리든 사용한 배터리든 모두 어린이의 손이 닿지 않는 곳에 보관하십시오. 삼키거나 신체 내부에 넣을 경우 심각한 부상이나 사망을 초래할 수 있습니다.
- 배터리를 삼켰거나 신체에 삽입한 경우 즉시 의사의 진료를 받거나 독극물 센터에 연락하십시오.



경고: 삼킴 위험

- 이 제품에는 버튼형 또는 코인형 배터리가 포함되어 있습니다. 배터리를 삼킬 경우, 단 2시간 이내에 심각한 내부 화상이 발생할 수 있으며, 치명적일 수 있습니다.
- 모든 배터리는 어린이의 손이 닿지 않도록 보관하십시오. 삼켰거나 체내에 삽입한 경우 즉시 병원을 방문하거나 응급 처치를 받으십시오.

간편 설치 안내서

칩셋	AMD® B850 칩셋
CPU	AMD® Ryzen™ 7000 시리즈 데스크톱 프로세서 지원 AMD® Ryzen™ 8000 시리즈 데스크톱 프로세서 지원 AMD® Ryzen™ 9000 시리즈 데스크톱 프로세서 지원 - AM5 슬롯 프로세서 지원
메모리	4 x DDR5 메모리 슬롯 - DDR5 메모리만 지원 - 최대 8000 MT/s(OC) - 최대 시스템 메모리 용량: 48GB * 4 총 192GB - 듀얼 채널 메모리 기술 지원 - EXPO(오버클러킹을 위한 확장 프로파일) 메모리 모듈 및 XMP(Extreme Memory Profiles) 지원
확장 슬롯	1 PCIe 5.0 x16 슬롯 1 PCIe 4.0 x4 슬롯
오디오	Realtek® ALC897 Realtek® ALC897 고충실도 디코딩 칩(최대 5.1채널 지원)
네트워크 기능	Realtek® RTL8125BG 네트워크 컨트롤러HDMI™ - 2.5G 유선 네트워크 지원 Wi-Fi 6 모듈 - 802.11 a/b/g/n/ac/ax 지원 - 2.4GHz/5GHz 무선 스펙트럼 지원 - Bluetooth 5 무선 전송 지원
후면 IO 인터페이스	DisplayPort 인터페이스 1개 HDMI™ 인터페이스 1개 USB 2.0 인터페이스 4개 USB 3.2 GEN2 Type-A 인터페이스 3개 USB 3.2 GEN2 Type-C 인터페이스 1개 LAN(RJ45) 인터페이스 1개 WiFi 6 안테나 인터페이스 2개 오디오 잭 3개
전면 USB 확장 인터페이스	1개의 USB 2.0 핀으로 2개의 USB 2.0 인터페이스 확장 가능(FUSB2.0 1) 1개의 USB 3.2 Gen 1 핀으로 2개의 USB 3.2 Gen 1 Type-A 인터페이스 확장 가능(FUSB3.0) 1개의 USB 3.2 Gen 1 핀으로 1개의 USB 3.2 Gen 1 Type-C 인터페이스 확장 가능(F_USC)
저장소	2280/2242 규격을 지원하는 PCIe 5.0 M.2 슬롯 1개 2280/2242 규격을 지원하는 PCIe 4.0 M.2 슬롯 1개 SATA 3.0 6GB/s 4개
디버깅 표시등	DIMM 노란색 표시등 CPU 빨간색 표시등 GPU 흰색 표시등 BOOT 녹색 표시등
온보드 핀 점퍼 버튼	CPU 팬 핀 1개(CPU_FAN) 수냉 펌프 핀 1개(AIO_PUMP) 시스템 팬 핀 3개(CHA_FAN1, CHA_FAN2, CHA_FAN3) 전면 오디오 핀 1개(F_AUDIO) 전면 패널 핀 1개(F_AUDIO) 5V ARGB 핀 3개(5V_ARGB_1, 5V_ARGB_2, 5V_ARGB_3) 12V RGB 핀 1개(12V_RGB1) 스피커 핀 1개(SPEAK) 직렬 포트 핀 1개(COM) CMOS 클리어 점퍼 1개(CLR_CMOS) 플래시 BIOS 핀 1개(FL_BIOS1) BIOS 버너 핀 1개(JBIOS) 진단 카드 핀 1개(ESPI_HEADER)
메인보드 크기	MATX 버전 245mm x 245mm

메인보드 사용 설명서 버전 V1.0

B850M WIFI

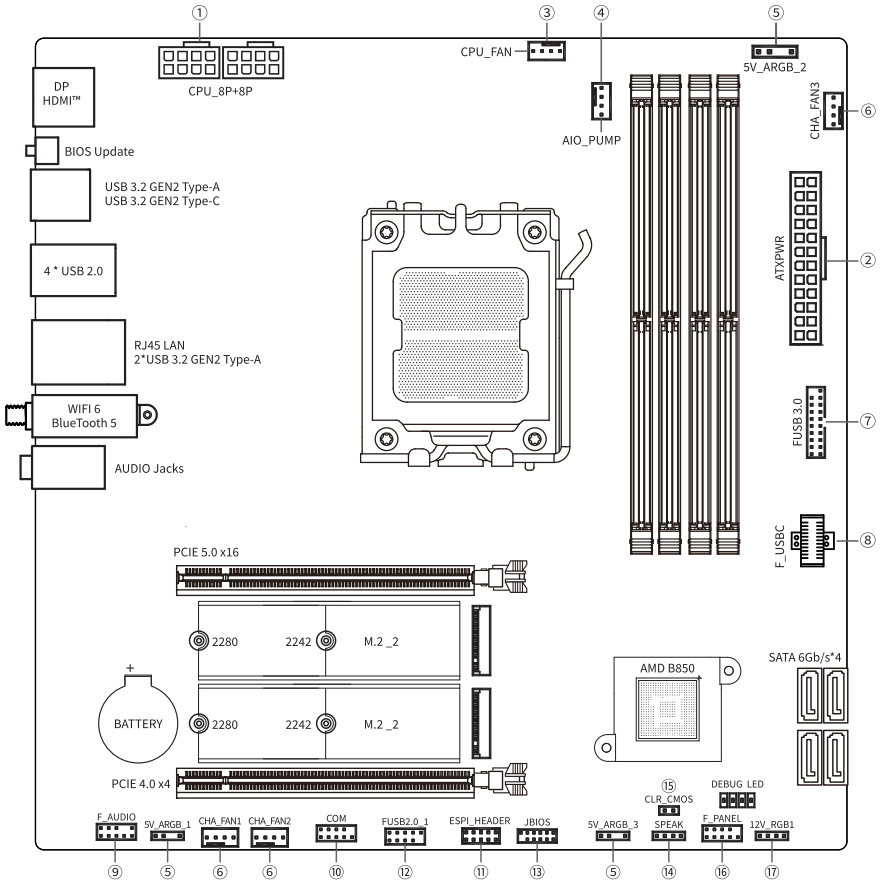

후면 I/O 인터페이스

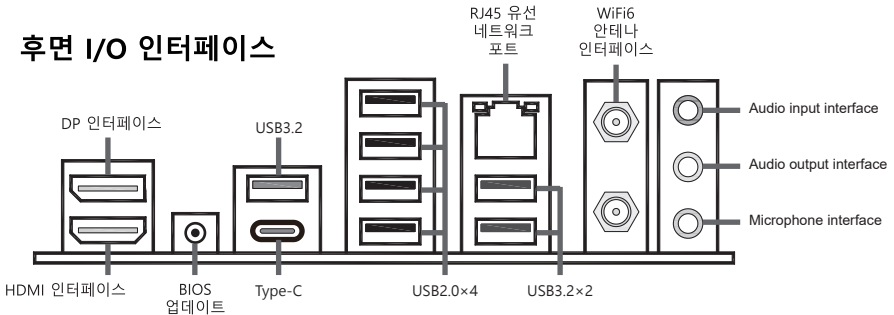

메인보드 핀 및 점퍼

① CPU 전원공급장치(CPU_8P+8P)

이 메인보드는 2개의 8핀 CPU 전원공급장치 핀을 제공합니다. 소켓에는 오삽입 방지 설계가 적용되어 있습니다. 설치 시 방향을 반드시 확인해야 합니다.



② 메인보드 전원공급장치(ATXPWR)

이 메인보드는 1개의 24핀 메인보드 전원공급장치 핀을 제공합니다. 소켓에는 오삽입 방지 설계가 적용되어 있습니다. 설치 시 방향을 반드시 확인해야 합니다.



③ CPU 팬 핀(CPU_FAN)

이 메인보드는 1개의 4핀 CPU 팬 핀을 제공합니다. 소켓에는 오삽입 방지 설계가 적용되어 있습니다. 설치 시 방향을 반드시 확인해야 합니다. 속도 제어 기능이 있는 냉각 팬은 CPU와 시스템의 온도를 낮추어 방열 효과를 제공하고 CPU 작동의 안정성을 향상시킬 수 있습니다.



④ 수냉 펌프 핀(AIO_PUMP)

이 메인보드는 1개의 4핀 수냉 펌프 핀을 제공합니다. 소켓에는 오삽입 방지 설계가 적용되어 있습니다. 설치 시 방향을 반드시 확인해야 합니다. 이 핀은 통합 수냉식 CPU 라디에이터 워터 펌프의 전원 커넥터를 연결하는 데 사용됩니다.



⑤ 5V ARGB 핀(5V_ARGB_1, 5V_ARGB_2, 5V_ARGB_3)

이 메인보드는 5V ARGB 장치를 연결하는 데 사용되는 3개의 5V 3핀 ARGB 핀을 제공합니다.



⑥ 시스템 팬 핀(CHA_FAN1, CHA_FAN2, CHA_FAN3)

이 메인보드는 3개의 4핀 시스템 팬 핀을 제공합니다. 소켓에는 오삽입 방지 설계가 적용되어 있습니다. 설치 시 방향을 반드시 확인해야 합니다. 속도 제어 기능이 있는 냉각 팬은 새시 내부의 온도를 낮추고 새시가 열을 발산하도록 도움을 줍니다.



⑦ 전면 USB 3.2 Gen1 핀(FUSB3.0)

이 메인보드는 전면 USB 3.2 Gen1 확장 핀 1개를 제공하며, 이를 두 개의 USB 3.2 Gen1 Type-A 인터페이스로 확장할 수 있습니다. 또한 USB 2.0 장치와의 하위 호환도 지원합니다.



⑧ 전면 USB C 핀 (F_USBC)

이 메인보드는 전면 USB 3.2 Gen 1 확장 핀 1개를 제공하며, 이를 하나의 USB 3.2 Gen1 Type-C 인터페이스로 확장할 수 있습니다

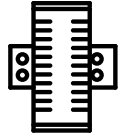

⑨ 전면 오디오 핀(F_AUDIO)

새시 전면 패널의 오디오 인터페이스는 새시 내부의 오디오 케이블을 통해 전면 오디오 핀에 연결할 수 있으며, 이러한 전면 패널의 오디오 인터페이스를 통해 오디오 입/출력 및 기타 기능을 구현할 수 있습니다.



⑩ 직렬 포트 핀(COM)

직렬 포트 핀은 직렬 포트 모듈을 연결하는 데 사용할 수 있습니다. 먼저 직렬 포트 모듈의 데이터 케이블을 직렬 포트 핀에 연결한 다음 새시 후면 패널의 빈 슬롯에 모듈을 고정하여 직렬 포트 장치를 연결합니다.

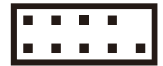

⑪ 진단 카드 핀(ESPI_HEADER)

진단 카드 핀은 메인보드 진단 카드를 연결하고 진단 카드에 표시된 코드를 기반으로 메인보드 오류의 원인을 분석하는 데 사용할 수 있습니다



⑫ 전면 USB 2.0 핀(FUSB2.0_1)

이 메인보드는 전면 USB 2.0 확장 핀 1개를 제공하며, 이를 두 개의 USB 2.0 인터페이스로 확장할 수 있습니다.



⑬ BIOS 버너 핀(JBIOS)

BIOS 버너 핀은 일반 BIOS 업그레이드가 불가능할 때 BIOS 버너를 연결하여 메인보드 BIOS를 업그레이드하는 데 사용할 수 있습니다.



⑭ 스피커 핀(SPEAK)

스피커 핀은 새시에 스피커를 연결하는 데 사용할 수 있습니다.



⑮ CMOS 클리어 점퍼(CLR_CMOS)

이 점퍼는 메인보드 CMOS 메모리의 데이터를 지우는 데 사용할 수 있습니다. CMOS 데이터를 지우려면 먼저 컴퓨터를 끄고 전원 코드를 뽑으십시오. 그런 다음 점퍼 캡을 CMOS 핀에 삽입하여 두 핀을 5초 동안 단락시킨 후 점퍼 캡을 제거하고 5분간 기다린 후 컴퓨터를 다시 시작하고 BIOS로 들어가십시오. 이 작업을 수행하면 BIOS 매개변수가 재설정됩니다.



⑩ 전면 패널 핀(F_PANEL)

PWR_ON: 전원 스위치. 전원을 켜려면 이 핀을 단락시킵니다.

RES: 다시 시작 스위치. 시스템 전원을 끄지 않고 컴퓨터를 다시 시작하려면 이 핀을 단락시킵니다.

PWR_LED: 전원 표시등. 시스템 전원이 켜지면 연결된 표시등에 불이 들어옵니다.

HD_LED: 하드 디스크 표시등. 하드 디스크에서 데이터에 액세스하면 연결된 표시등에 불이 들어옵니다.

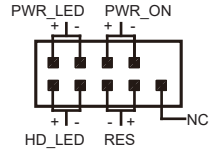

⑪ 12V RGB 핀(12V_RGB1)

이 메인보드는 12V RGB 장치를 연결하는 데 사용되는 1개의 12V 3핀 RGB 핀을 제공합니다.



CPU 베이스

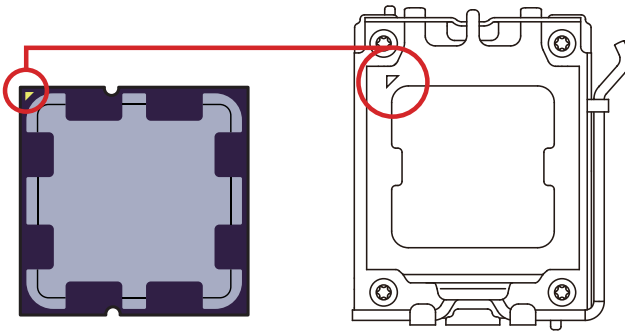

CPU를 설치할 때 CPU가 AM5 슬롯을 사용하는지 확인합니다.

CPU와 메인보드의 가장자리에 있는 두 개의 정렬 지점과 금색 삼각형 표시를 정렬하고 설치를 위해 삽입합니다.

△ 알림

- 프로세서를 변경할 때 AM5 프로세서의 아키텍처로 인해 시스템 구성이 지워지고 BIOS가 기본값으로 재설정될 수 있습니다.
- CPU를 설치하거나 제거하기 전에 전원을 끄고 소켓에서 전원 코드를 뽑으십시오.
- 프로세서를 설치한 후에는 CPU 보호 커버를 보관하십시오. A/S 서비스 센터로 Sapphire® 제품을 반환할 때에는 메인보드에 부착된 CPU 베이스에 보호 커버를 씌워야 합니다.
- CPU를 설치할 때 CPU 라디에이터가 설치되어 있고 열 그리스(또는 상변화 필름)가 올바르게 도포되었는지 확인하십시오. CPU 라디에이터는 과열을 방지하고 시스템 안정성을 유지하는 데 필요합니다.
- 과도한 온도는 CPU와 시스템을 심각하게 손상시킬 수 있습니다. 사용 중인 CPU 냉각 시스템을 항상 제대로 작동하는지 확인하여 CPU가 과열 및 연소되지 않도록 보호해야 합니다.
- CPU가 설치되어 있지 않은 경우 베이스가 손상되지 않도록 CPU 베이스에 CPU 베이스 보호 커버를 씌워 주십시오.

DIMM 슬롯

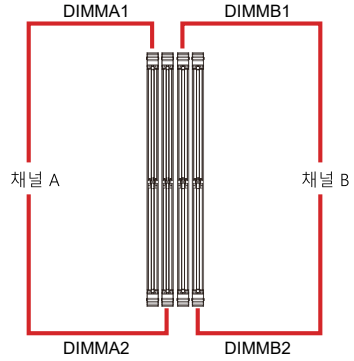
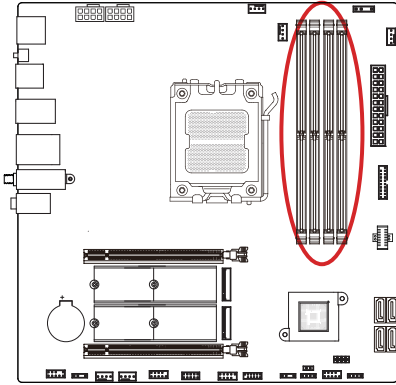

메모리 모듈 설치

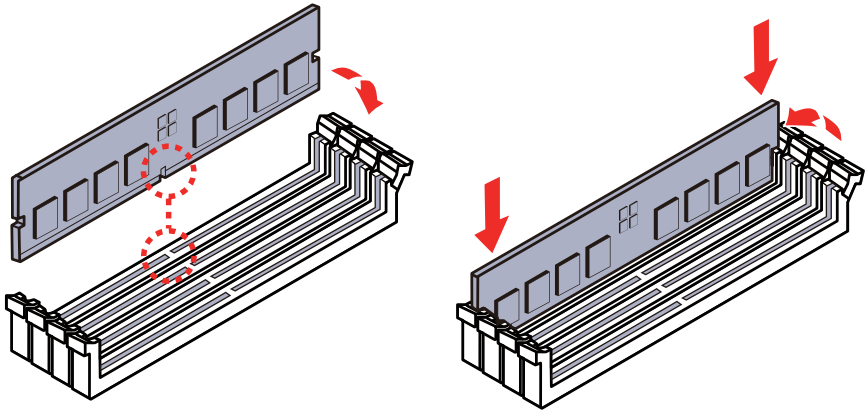

⚠ 알림

- 이 메인보드의 DIMM 슬롯은 한쪽에 고정 클립이 있는 구조입니다. 메모리 모듈을 설치하거나 제거할 때 슬롯이 손상되지 않도록 주의하십시오.
- 듀얼 채널 모드에서 시스템 안정성을 보장하려면 메모리 모듈의 유형, 수량 및 밀도가 동일해야 합니다.
- 메모리를 오버클럭할 경우 메모리 모듈의 안정성과 호환성은 설치된 CPU와 장치에 따라 달라집니다.

PCI_E1~2 확장 슬롯

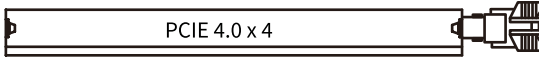
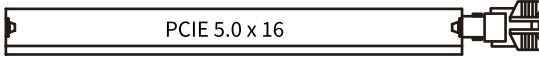

△ 알림

- 크고 무거운 그래픽 카드를 설치하는 경우 슬롯과 그래픽 카드 PCB 보드의 변형을 방지하도록 보조 하중 지지 브래킷 도구를 사용하여 무게를 지탱해야 합니다.
- 확장 카드를 추가하거나 제거할 때는 먼저 시스템을 종료하고 전원을 끄십시오.

SATA_1~4 확장 인터페이스

SATA_1~4는 4개의 직렬 SATA 6Gb/s 인터페이스입니다. 각 인터페이스에는 하나의 직렬 SATA 장치를 연결할 수 있습니다.

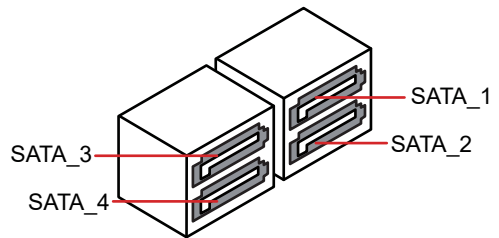
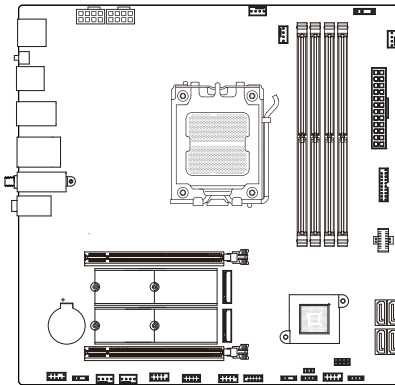

M2_1~2 확장 인터페이스

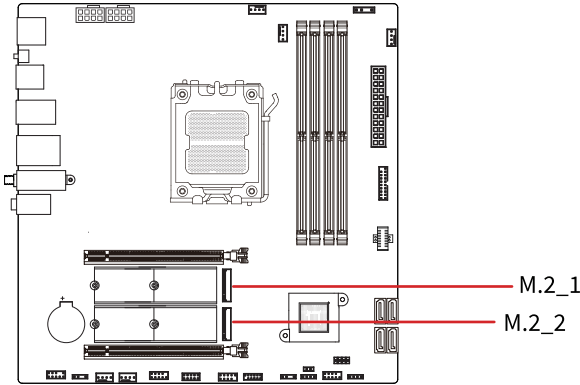

M.2 인터페이스에 M.2 모듈 설치

1. 메인보드의 M.2 방열판에서 나사를 제거하고 방열판을 분리합니다.

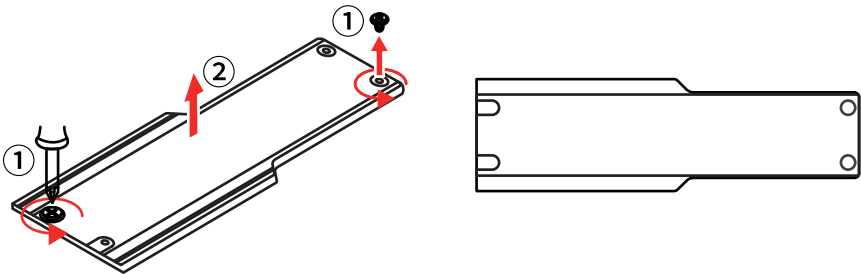

2. M.2 장치를 M.2 인터페이스에 30도 각도로 삽입하고 클립을 돌려 M.2 장치를 고정합니다.

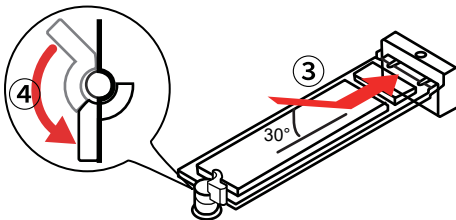

3. 메인보드의 M.2 방열판 아래에 있는 써멀 패드 보호 필름을 제거합니다.

4. 메인보드의 M.2 방열판을 교체하고 나사를 조입니다.

온보드 디버깅 표시등

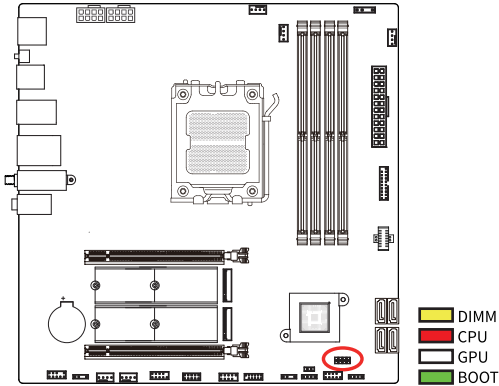

- DIMM** - 메모리 장치가 감지되지 않았거나 실행에 실패했음을 나타냅니다.
- CPU** - CPU가 감지되지 않았거나 실행에 실패했음을 나타냅니다.
- GPU** - 디스플레이 출력 장치가 감지되지 않았거나 실행에 실패했음을 나타냅니다.
- BOOT** - 부팅 드라이버가 감지되지 않았거나 실행에 실패했음을 나타냅니다.

드라이버 설치

Sapphire 공식 웹사이트(<https://www.sapphiretech.com>)를 방문하여 제품 모델을 검색한 후 기술 지원 목록에서 해당 드라이버를 찾아 다운로드할 수 있습니다.

BIOS 설정

- BIOS로 전환: 컴퓨터 시작 또는 재시작 프로세스 중에 "Press DEL to run Setup" 메시지가 화면에 나타나면 <Delete> 키를 눌러 BIOS 설정 인터페이스로 들어갑니다.
- 시스템이 이미 시작된 상태에서 BIOS 설정 프로그램으로 들어가려면 새시의 <RESET> 키를 눌러 컴퓨터를 다시 시작하거나 컴퓨터 종료 후 컴퓨터를 다시 시작하고 위의 단계를 반복하여 BIOS로 들어갑니다.
- 일반적인 상황에서는 기본 BIOS 프로그램 설정으로 대부분의 사용 요구 사항을 충족할 수 있습니다. 반드시 필요한 경우가 아니면 기본 BIOS 설정을 변경하지 않는 것이 좋습니다.

Information Table of Hazardous Substance Names and Contents in the Product

Hazardous Substance Names and Contents										
Component Name	Lea (Pb)	Mercury (Hg)	Cadmium (Cd)	Hexavalent Chromium (Cr(VI))	Polybrominated biphenyls (PBBs)	Polybrominated diphenyl ethers (PBDEs)	Dibutyl phthalate (DBP)	Butyl benzyl phthalate (BBP)	Di-(2-ethylhexyl) phthalate (DEHP)	Diisobutyl phthalate (DIBP)
Circuit Board Assembly	X	O	O	O	O	O	O	O	O	O
Battery	O	O	O	O	O	O	O	O	O	O
Thermal Module	X	O	O	O	O	O	O	O	O	O

This form is prepared in accordance with the provisions of SJ/T 11364; certain product models may not include some of the components listed in the table.

O: Indicates that the hazardous substance content of the component complies with the limit requirements of GB/T 26572 "Limits of Restricted Substances in Electrical and Electronic Products" and its "Amendment No. 1."

X: Indicates that the hazardous substance content of the component exceeds the limit requirements of GB/T 26572 "Limits of Restricted Substances in Electrical and Electronic Products" and its "Amendment No. 1," but complies with the "Exception Requirements for the Application of Restricted Substances in the Compliance Management Catalog."

Note 1: *: Circuit board assemblies include printed circuit boards and their constituent parts, such as resistors, capacitors, integrated circuits, connectors, etc.

Note 2: The referenced environmental protection use period marking is determined based on the product's normal operating conditions (e.g., temperature and humidity).



主機板安全資訊

電氣安全

- 在安裝、拆卸或移動主機板之前，請務必將電源線從插座中拔除。
- 在連接或移除任何元件（如硬碟、擴充卡）之前，請先拔掉所有電源線。
- 在操作主機板上的線材或連接器之前，請確認系統已完全關機並斷開電源。
- 僅使用合格電工認可的延長線或插座。不當使用可能會影響接地。
- 確保電源供應器設定為符合您所在地區的正确電壓。如不確定，請聯繫當地電力公司。
- 請勿自行修理損壞的電源供應器 — 應聯絡合格技術人員或您的經銷商。

操作安全

- 在安裝主機板或連接其他元件之前，請詳細閱讀所有隨附的說明手冊。
- 啟動系統前，請確認所有線材皆已牢固連接且無損壞。如發現損壞，請立即聯絡您的經銷商。
- 為防止短路，請遠離主機板連接器及電路附近的金屬物（如回紋針、螺絲、釘書針等）。
- 避免系統暴露於灰塵、濕氣與極端溫度環境中。請僅在穩固且乾燥的表面上操作使用。
- 主機板僅適用於 10°C 至 40°C 的環境溫度。
- 若遇技術問題，請洽詢專業技術人員或經銷商。

電池安全 (鈕扣/硬幣電池)

- 本主機板可能使用 CR2032 型 3V 鈕扣電池。請勿充電或拆解。
- 用過的電池應依照當地法規妥善回收處理，請勿丟入垃圾桶或焚燒。
- 所有電池（無論新舊）請妥善保存於兒童無法接觸之處。誤食或誤插入體內可能造成嚴重傷害甚至死亡。
- 若發生誤吞或插入體內的情形，請立即就醫或聯繫毒物控制中心。



警告：吞食危險

- 本產品含有鈕扣電池或硬幣電池。誤吞可能在 2 小時內造成嚴重內部灼傷，甚至可能導致死。
- 請將所有電池放置於兒童無法接觸之處。如懷疑電池被吞食或插入體內，請立即就醫。

晶片組	AMD® B850 晶片組
CPU	支援 AMD® Ryzen™ 7000 系列桌上型電腦處理器 支援 AMD® Ryzen™ 8000 系列桌上型電腦處理器 支援 AMD® Ryzen™ 9000 系列桌上型電腦處理器 - 支援 AM5 插槽處理器
記憶體	4 個 DDR5 記憶體插槽 - 只支援 DDR5 記憶體 - 高達 8000 MT/秒 (OC) - 系統記憶體容量上限：48GB * 4，總共 192GB - 支援雙通道記憶體技術 - 支援超頻擴充設定檔 (EXPO) 記憶體模組和極致記憶體設定檔 (XMP)
延伸插槽	1 個 PCIe 5.0 x16 插槽 1 個 PCIe 4.0 x4 插槽
音訊	Realtek® ALC897 高傳真解碼晶片 (最高支援 5.1 聲道)
網路功能	Realtek® RTL8125BG 網路控制器 - 支援 2.5G 有線網路 Wi-Fi 6 模組 - 支援 802.11 a/b/g/n/ac/ax - 支援 2.4GHz/5GHz 無線網路頻譜 - 支援藍牙 5 無線傳輸
後端 IO 介面	1 個 DisplayPort 介面 1 個 HDMI™ 介面 4 個 USB 2.0 介面 3 個 USB 3.2 GEN2 Type-A 介面 1 個 USB 3.2 GEN2 Type-C 介面 1 個區域網路 (RJ45) 介面 2 個 WiFi 6 天線介面 3 個音訊插槽
前端 USB 延伸介面	1 個 USB 2.0 接頭，可用作延伸 2 個 USB 2.0 介面 (FUSB2.0_1) 1 個 USB 3.2 Gen 1 接頭，可用作延伸 2 個 USB 3.2 Gen 1 Type-A 介面 (FUSB3.0) 1 個 USB 3.2 Gen 1 接頭，可用作延伸 1 個 USB 3.2 Gen 1 Type-C 介面 (F_USC)
儲存	1 個 PCIe 5.0 M.2 (支援 2280/2242 規格) 1 個 PCIe 4.0 M.2 (支援 2280/2242 規格) 4 個 SATA 3.0 6GB/s
偵錯指示燈	DIMM 黃色指示燈 CPU 紅色指示燈 GPU 白色指示燈 BOOT 綠色指示燈
主機板接頭、跳線按鈕	1 個 CPU 風扇接頭 (CPU_FAN) 1 個水冷泵浦接頭 (AIO_PUMP) 3 個系統風扇接頭 (CHA_FAN1、CHA_FAN2、CHA_FAN3) 1 個前端音訊接頭 (F_AUDIO) 1 個前端面板接頭 (F_PANEL) 3 個 5V ARGB 接頭 (5V_ARGB_1、5V_ARGB_2、5V_ARGB_3) 1 個 12V RGB 接頭 (12V_RGB1) 1 個喇叭接頭 (SPEAK) 1 個序列埠接頭 (COM) 1 個清除 CMOS 跳線 (CLR_CMOS) 1 個 Flash BIOS 接頭 (FL_BIOS1) 1 個 BIOS 更新接頭 (JBIOS) 1 個診斷卡接頭 (ESPI_HEADER)
主機板大小	MATX 版本 305mm x 245mm

主機板使用說明書 第 1.0 版

B850M WIFI

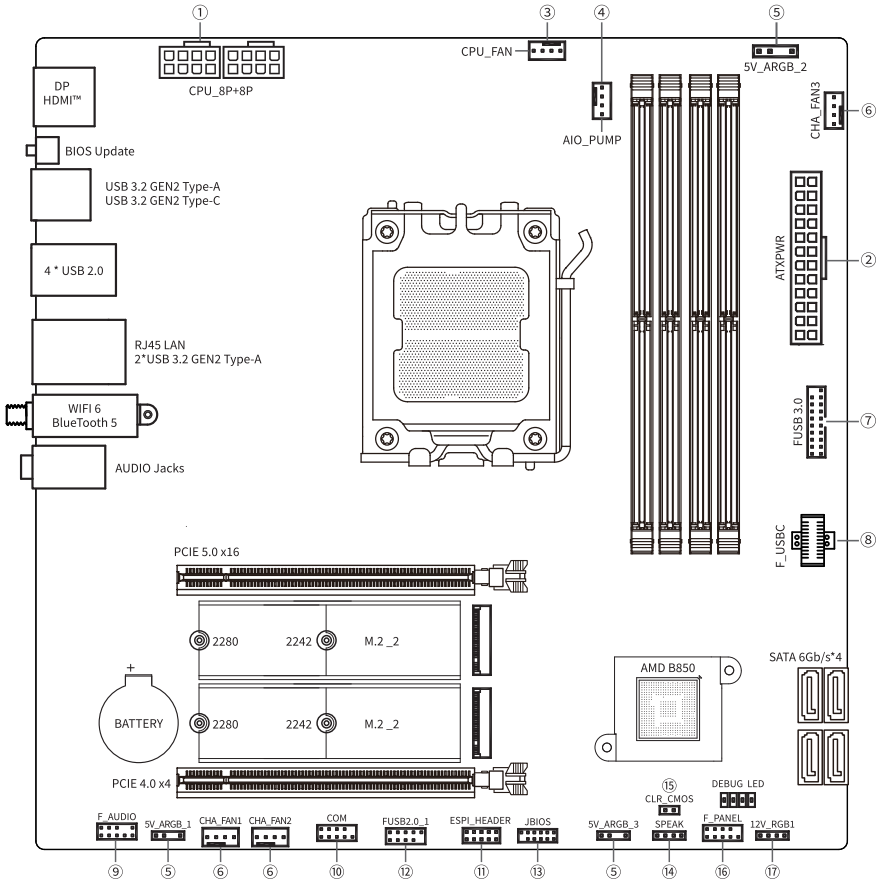

後端 I/O 介面

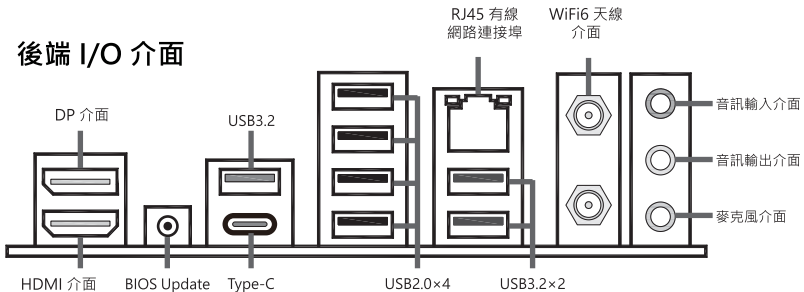

主機板接頭和跳線

① CPU 電源供應 (CPU_8P+8P)

主機板有兩個 8-pin CPU 電源供應接頭。插座採用防呆設計。安裝時，請務必留意相關說明。



② 主機板電源供應 (ATXPWR)

此主機板設有一個 24-pin 主機板電源供應接頭。插座採用防呆設計。安裝時，請務必留意相關說明。



③ CPU 風扇接頭 (CPU_FAN)

主機板有一個 4-pin CPU 風扇接頭。插座採用防呆設計。安裝時，請務必留意相關說明。散熱風扇設有風速控制功能，可以減低 CPU 和系統溫度，從而達到散熱和強化 CPU 運作穩定性的效果。



④ 水冷泵浦接頭 (AIO_PUMP)

主機板有一個 4-pin 水冷泵浦接頭。插座採用防呆設計。安裝時，請務必留意相關說明。請以此接頭連接整合式水冷 CPU 散熱器泵浦的電源器。



⑤ 5V ARGB 接頭 (5V_ARGB_1、5V_ARGB_2、5V_ARGB_3)

主機板有三個 5V 3-pin ARGB 接頭，可以用來連接 5V ARGB 裝置。



⑥ 系統風扇接頭 (CHA_FAN1、CHA_FAN2、CHA_FAN3)

主機板有三個 4-pin 系統風扇接頭。插座採用防呆設計。安裝時，請務必留意相關說明。散熱風扇設有風速控制功能，可以減低機箱內部溫度，從而達到散熱效果。



⑦ 前端 USB 3.2 Gen1 接頭 (FUSB3.0)

主機板有一個前端 USB 3.2 Gen 1 延展接頭，可以用作延伸兩個 USB 3.2 Gen 1 Type-A 介面（向下相容 USB 2.0 裝置）。



⑨ 前端 USB C 接頭 (F_USB_C)

主機板有一個前端 USB 3.2 Gen 1 延展接頭，可以用作延伸一個 USB 3.2 Gen1 Type-C 介面。

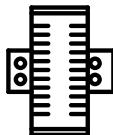

⑩ 前端音訊接頭 (F_AUDIO)

機箱前方面板的音訊介面可以透過機箱內的音訊纜線連接至前端音訊接頭，讓您可以利用前方面板的音訊介面實現音訊輸入/輸出等目的。



⑪ 序列埠接頭 (COM)

序列埠接頭可以用來連接序列埠模組。請先把序列埠模組的資料纜線連接至序列埠接頭，然後把模組固定在後端面板的空位中，以便連接序列埠裝置。



⑫ 診斷卡接頭 (ESPI_HEADER)

診斷卡接頭可以用來連接主機板診斷卡。當主機板出現故障時，您可以查看診斷卡上的代碼，分析故障原因。



⑬ 前端 USB 2.0 接頭 (FUSB2.0_1)

主機板有一個前端 USB 2.0 延展接頭，可以用作延伸兩個 USB 2.0 介面。



⑭ BIOS 更新接頭 (JBIOS)

在未能進行常規 BIOS 升級時，您可以利用 BIOS 更新接頭連接至 BIOS 更新器，以便升級主機板 BIOS。



⑮ 喇叭接頭 (SPEAK)

喇叭接頭可以用來連接機箱喇叭。



⑯ CMOS 跳線 (CLR_CMOS)

CMOS 跳線可以用來清除主機板 CMOS 記憶資料。如有需要清除 CMOS 資料，請先關機並拔除電源，然後把跳線帽插進 CMOS 接頭 5 秒。5 秒過後拔出跳線帽，等待 5 分鐘，之後便可重新啟動電腦並進入 BIOS。以上操作會重設 BIOS 參數。



⑩ 前端面板接頭 (F_PANEL)

PWR_ON：電源。此接頭一旦短路，電腦便會啟動。

RES：重新啟動。此接頭一旦短路，電腦便會在不關閉電源的情況下重新啟動。

PWR_LED：電源指示燈。當系統處於開機狀態，連接至此接頭之燈光便會亮起。

HD_LED：硬碟指示燈。當硬碟有資料存取活動時，連接至此接頭之燈光便會亮起。

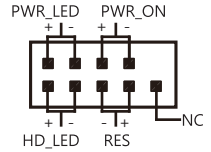

⑪ 12V RGB 接頭 (12V_RGB1)

主機板有三個 12V 1-pin RGB 接頭，可以用來連接 12V RGB 裝置。



CPU 底座

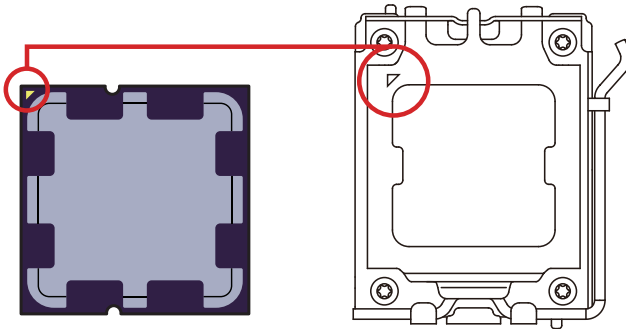

安裝 CPU 時，請確保 CPU 使用的是 AM5 插槽；

對齊兩個對準點和金色三角指示點（位於 CPU 邊緣處和主機板上）後，您就可以把 CPU 放進插槽。

⚠ 請留意

- 更換處理器時，受 AM5 處理器之架構所限，系統設定可能會被清除，BIOS 也可能會回復成預設值。
- 安裝或移除 CPU 前，請關上電源並拔除電源線。
- 安裝處理器後，請仍保留 CPU 保護蓋Sapphire® 要求，主機板一旦需要送回售後服務處理，其 CPU 底座必須附於主機板上。
- 安裝 CPU 時，請確保 CPU 散熱器已安裝，而散熱膏也已經妥善塗抹（您也可以使用相變導熱貼）。CPU 散熱器為必須安裝，以避免過熱並確保系統穩定運作。
- 溫度過高可能會嚴重損壞 CPU 和系統請確保 CPU 散熱系統可以持續穩定運作，以免 CPU 過熱和燒毀。
- 如 CPU 並未妥善安裝，則請為 CPU 底座蓋上 CPU 底座保護蓋，以免損壞底座。

DIMM 插槽

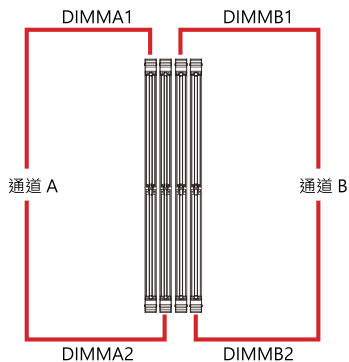
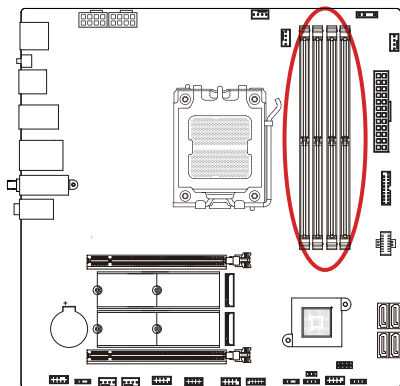

記憶體安裝

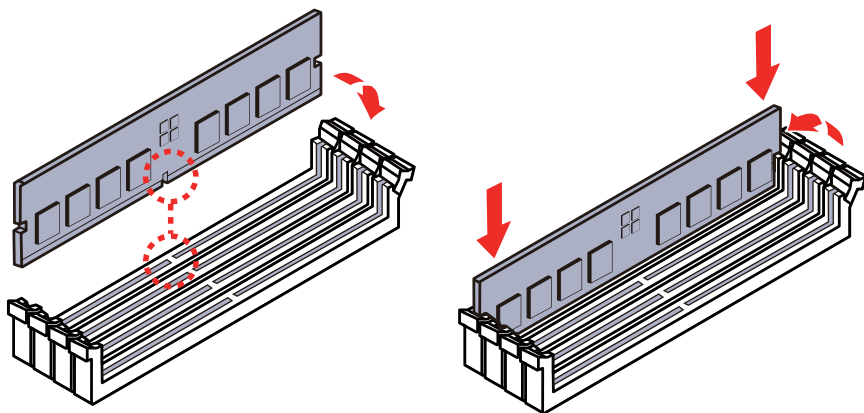

⚠ 請留意

- 本主機板之 DIMM 插槽只有單邊卡扣。安裝或移除記憶體時請加倍注意，以免損壞插槽。
- 為確保系統在雙通道模式下穩定運作，請務必使用相同類型、數量和密度的記憶體模組。
- 如記憶體為超頻，記憶體模組之穩定性和相容性將取決於已安裝之 CPU 和裝置。

PCI_E1~2 延伸插槽

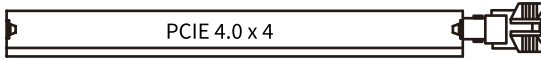
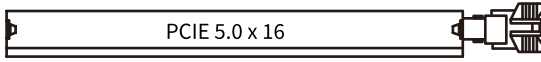

⚠ 請留意

- 如果您想安裝較大或較重的顯示卡，請利用輔助負重架工具分擔顯示卡重量，以避免插槽和顯示卡 PCB 板變形。
- 裝設或移除延伸卡時，請先關機並切斷電源。

SATA_1~4 延伸介面

SATA_1~4 是四個 SATA 6Gb/s 介面。每個介面都可以連結一個 SATA 裝置。

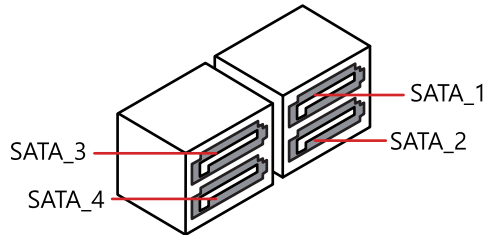
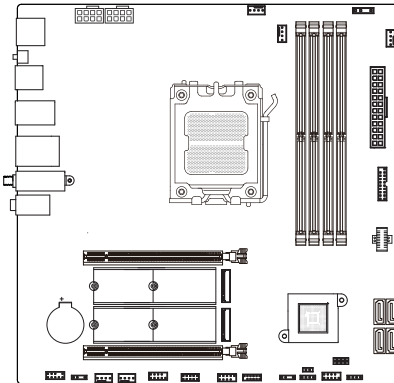

M2_1~2 延伸介面

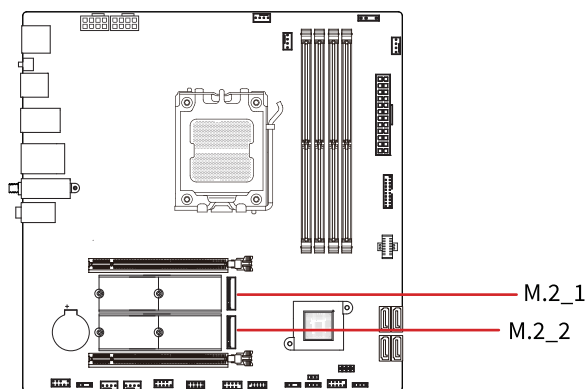

M2_1~3 延伸介面

1. 於主機板移除 M.2 散熱片的螺絲，然後移開散熱片。

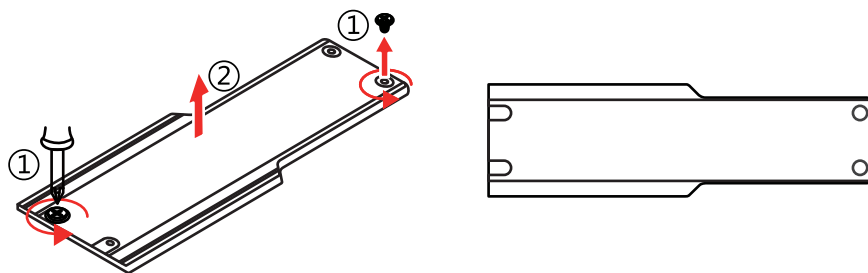

2. 以 30 度角把 M.2 裝置放進 M.2 介面中，然後旋緊 M.2 裝置固定器。

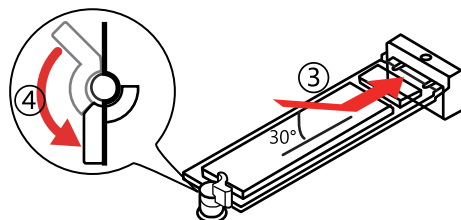

3. 在主機板，移除 M.2 散熱片下的散熱片保護膜。

4. 將 M.2 散熱片裝回到主機板上，然後旋緊螺絲。

主機板偵錯指示燈

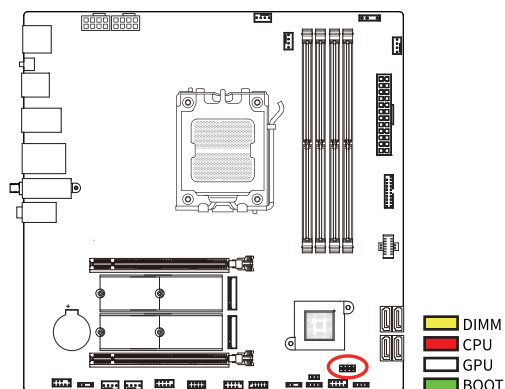

DIMM - 系統並未偵測到記憶體裝置，或記憶體裝置並未運作。

CPU - 系統並未偵測到 CPU，或 CPU 並未運作。

GPU - 系統並未偵測到顯示輸出裝置，或顯示輸出裝置並未運作。

BOOT - 系統並未偵測到開機啟動驅動程式，或開機啟動驅動程式並未運作。

驅動程式安裝

您可以瀏覽 Sapphire 官方網站 (<https://www.sapphiretech.com>)，搜尋產品型號，然後於技術支援清單中下載適合之驅動程式。

BIOS 設定

- 進入 BIOS：電腦啟動或重新啟動時，畫面上會出現「Press DEL to run Setup」字樣。請在此時按 <Delete> 鍵進入 BIOS 設定介面。
- 如果系統已完成啟動，但您仍想進入 BIOS 設定程式，請按機箱的 <RESET> 按鈕重新啟動電腦。您也可以先關機，然後再重新啟動。之後，您便可透過前文所述步驟進入 BIOS。
- 一般而言，預設 BIOS 程式之設定已足夠應付大部分使用情況的需要。我們不建議對 BIOS 設定作出非必要的變更。

Information Table of Hazardous Substance Names and Contents in the Product

Hazardous Substance Names and Contents										
Component Name	Lea (Pb)	Mercury (Hg)	Cadmium (Cd)	Hexavalent Chromium (Cr(VI))	Polybrominated biphenyls (PBBs)	Polybrominated diphenyl ethers (PBDEs)	Dibutyl phthalate (DBP)	Butyl benzyl phthalate (BBP)	Di-(2-ethylhexyl) phthalate (DEHP)	Diisobutyl phthalate (DIBP)
Circuit Board Assembly	X	O	O	O	O	O	O	O	O	O
Battery	O	O	O	O	O	O	O	O	O	O
Thermal Module	X	O	O	O	O	O	O	O	O	O

This form is prepared in accordance with the provisions of SJ/T 11364; certain product models may not include some of the components listed in the table.

O: Indicates that the hazardous substance content of the component complies with the limit requirements of GB/T 26572 "Limits of Restricted Substances in Electrical and Electronic Products" and its "Amendment No. 1."

X: Indicates that the hazardous substance content of the component exceeds the limit requirements of GB/T 26572 "Limits of Restricted Substances in Electrical and Electronic Products" and its "Amendment No. 1," but complies with the "Exception Requirements for the Application of Restricted Substances in the Compliance Management Catalog."

Note 1: *: Circuit board assemblies include printed circuit boards and their constituent parts, such as resistors, capacitors, integrated circuits, connectors, etc.

Note 2: The referenced environmental protection use period marking is determined based on the product's normal operating conditions (e.g., temperature and humidity).



主板安全信息

电气安全

- 在安装、拆卸或移动主板之前，请务必先将电源插头从插座中拔出。
- 在连接或拆卸任何部件（例如硬盘、扩展卡）之前，请先拔掉所有电源线。
- 在操作主板上的电缆或连接器之前，请确保系统已完全断电并拔下电源线。
- 仅使用经过专业电工认证的插线板或延长线。不当使用可能会影响接地。
- 请确保您的电源适配器已设置为适合所在地区的正确电压。如有不确定，请联系当地供电公司。
- 不要自行修理损坏的电源设备。请联系专业技术人员或您的销售商。

操作安全

- 在安装主板或连接部件之前，请认真阅读随机附带的所有手册。
- 启动系统前，请确保所有电缆连接牢固且无损坏。如发现损坏，请立即联系销售商。
- 为避免短路，请将回形针、螺丝、订书针等金属物品远离主板连接器和电路。
- 请防止灰尘、湿气和极端温度对系统造成影响，仅在稳定、干燥的平面上使用本产品。
- 主板应在 10°C 到 40°C 的环境温度下使用。
- 如果遇到技术问题，请联系专业技术人员或销售商获取支持。

电池安全 (纽扣/硬币电池)

- 本主板可能使用 CR2032 型 3V 纽扣电池。请勿尝试充电或拆解该电池。
- 使用过的电池请根据当地法规妥善回收处理。请勿投入家庭垃圾或焚烧。
- 请将所有电池（包括新旧电池）放置在儿童接触不到的地方。误吞或插入体内可能造成严重伤害甚至死亡。
- 若发生电池误吞或体内插入的情况，请立即就医或联系毒物控制中心。



警告：吞咽危险

- 本产品含有纽扣电池或硬币电池。吞咽可能在 2 小时内造成严重的内伤灼烧，甚至可能致命
- 请将所有电池放在儿童接触不到的地方。如怀疑误吞或体内插入，请立即就医。

快速安装指南

芯片组	AMD® B850芯片组
中央处理器	支持 AMD®锐龙™ 7000 系列台式机处理器 支持 AMD®锐龙™ 8000 系列台式机处理器 支持 AMD®锐龙™ 9000 系列台式机处理器 - 支持 AM5 插槽处理器
内存	4 x DDR5 内存插槽 - 仅支持 DDR5 内存 - 最高可达8000 MT/s (OC) - 系统内存最大容量: 48GB * 4共192GB - 支持双通道内存技术 - 支持Extended 超频配置 (EXPO) 内存模块 和 极限内存配置 (XMP)
拓展插槽	1个PCIe 5.0 x16插槽 1个PCIe 4.0 x4插槽
音频	Realtek® ALC897高保真解码芯片 (最高支持5.1声道)
网络功能	Realtek® RTL8125BG网络控制器 -支持2.5G有线网络 Wi-Fi 6模块 - 支持802.11 a/b/g/n/ac/ax - 支持2.4GHz/5GHz无线频段 - 支持蓝牙5 无线传输
后置IO接口	1个 DisplayPort 接口 1个 HDMI™ 接口 4个USB 2.0接口 3个USB 3.2 GEN2 Type-A接口 1个USB 3.2 GEN2 Type-C接口 1个LAN(RJ45)接口 2个WiFi 6天线接口 3个音频插孔
前置USB拓展接口	1个USB 2.0插针可扩展2个USB 2.0接口 (FUSB2.0_1) 1个USB 3.2 Gen 1插针可扩展2个USB 3.2 Gen 1 Type-A接口 (FUSB3.0) 1个USB 3.2 Gen 1插针可扩展1个USB 3.2 Gen 1 Type-C接口 (F_USC)
存储	1个PCIe 5.0 M.2支持2280/2242规格 1个PCIe 4.0 M.2支持2280/2242规格 4个SATA 3.0 6GB/s
侦错指示灯	DIMM黄色指示灯 CPU红色指示灯 GPU白色指示灯 BOOT绿色指示灯
板载插针 跳线 按键	1个CPU风扇插针 (CPU_FAN) 1个水冷泵插针 (AIO_PUMP) 3个系统风扇插针 (CHA_FAN1、CHA_FAN2、CHA_FAN3) 1个前置音频插针 (F_AUDIO) 1个前置面板插针 (F_PANEL) 3个5V ARGB插针 (5V_ARGB_1、5V_ARGB_2、5V_ARGB_3) 1个12V RGB插针 (12V_RGB1) 1个喇叭插针 (SPEAK) 1个串口插针 (COM) 1个清除CMOS跳线 (CLR_CMOS) 1个Flash BIOS接针 (FL_BIOS1) 1个BIOS烧录器插针 (JBIOS) 1个诊断卡插针 (ESPI_HEADER)
主板尺寸	MATX版型 245mm x 245mm

主板使用手册 版本V1.0

B850M WIFI

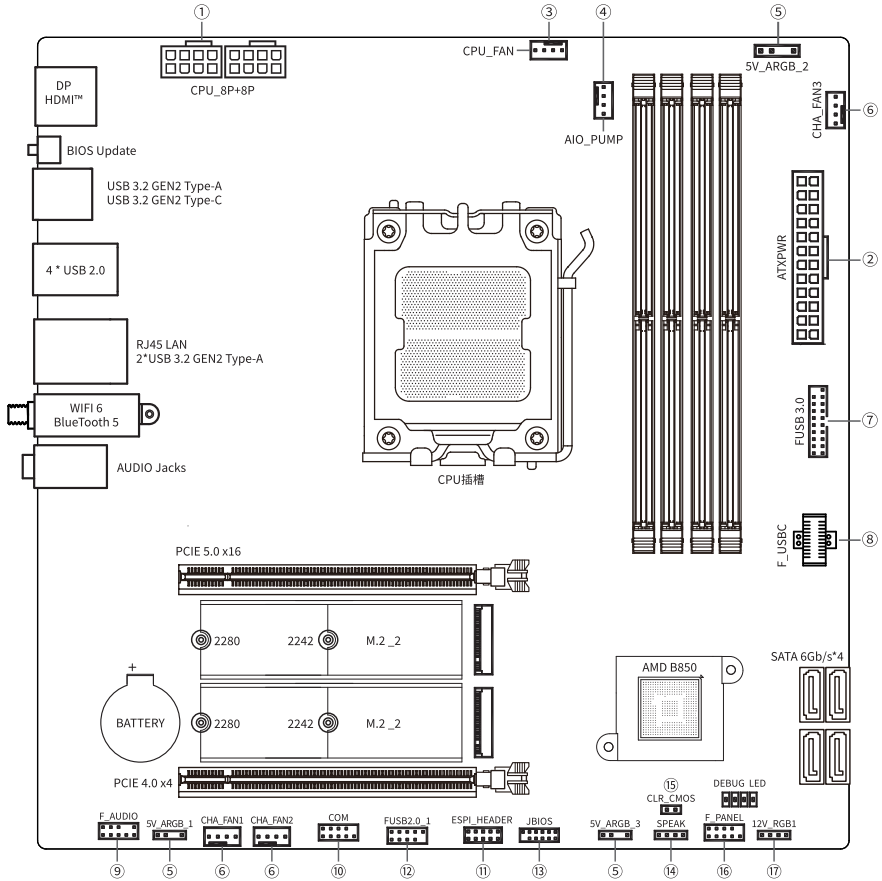

后置I/O接口

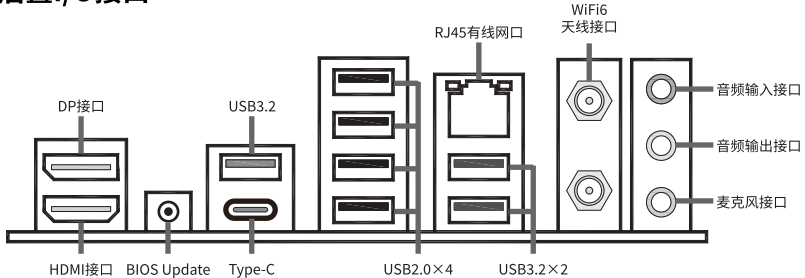

主板插针以及跳线

① CPU供电 (CPU_8P+8P)

本主板提供2个8-pin CPU供电插针，插座具有防呆设计，安装时需要注意方向。



② 主板供电 (ATXPWR)

本主板提供1个24-pin 主板供电插针，插座具有防呆设计，安装时需要注意方向。



③ CPU 风扇插针(CPU_FAN)

本主板提供1个4-pin CPU 风扇插针，插座具有防呆设计，安装时需要注意方向。搭配具有转速控制功能的散热风扇可以降低 CPU 和系统的温度以达到散热功能，提升 CPU 运行的稳定性。



④ 水冷泵插针(AIO_PUMP)

本主板提供1个4-pin 水冷泵插针，插座具有防呆设计，安装时需要注意方向，此插针用于连接一体式水冷 CPU 散热器水泵电源接头。



⑤ 5V ARGB插针(5V_ARGB_1、5V_ARGB_2、5V_ARGB_3)

本主板提供3个 5V 3-pin ARGB 插针，此插针用于连接 5V ARGB 设备。



⑥ 系统风扇插针(CHA_FAN1、CHA_FAN2、CHA_FAN3)

本主板共提供3个4-pin系统风扇插针，插座具有防呆设计，安装时需要注意方向。搭配具有转速控制功能的散热风扇可以降低机箱内的温度，帮助机箱散出热量。



⑦ 前置 USB 3.2 Gen1插针(FUSB3.0)

本主板提供1个前置 USB 3.2 Gen 1扩展插针，可扩展为2个 USB 3.2Gen 1 Type-A 接口，可向下兼容 USB 2.0 设备。



⑧ 前置USB C插针(F_USBC)

本主板提供1个前置USB 3.2 Gen 1扩展插针,可扩展为1个USB 3.2 Gen1 Type-C接口。

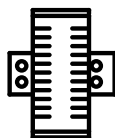

⑨ 前置音频插针(F_AUDIO)

机箱前面板的音频接口可通过机箱内的音频线连接到前置音频插针上,您可以通过前面板的音频接口来实现音频输入/输出等功能。



⑩ 串口插针(COM)

串口插针可以用来连接串口模块。先将串口模块的数据线接到串口插针上,再将模块固定在机箱后侧面板空的槽位中即可连接串口设备。



⑪ 诊断卡插针(ESPI_HEADER)

诊断卡插针可用来连接主板诊断卡,并依据诊断卡所显示的代码分析主板故障的原因。



⑫ 前置USB 2.0插针(FUSB2.0_1)

本主板提供1个前置USB 2.0扩展插针,可扩展为2个USB 2.0接口。



⑬ BIOS烧录器插针(JBIOS)

BIOS烧录器插针可以在无法通过常规升级BIOS的情况下通过连接BIOS烧录器对主板BIOS进行升级。



⑭ 喇叭插针(SPEAK)

喇叭插针可以用来连接位于机箱上的喇叭。



⑮ 清除CMOS跳线(CLR_CMOS)

该跳线可以用于清除主板CMOS储存器内的数据。如需清除CMOS的数据,请先关闭电脑并拔掉电源线,将跳线帽插到CMOS插针上,使两个针脚短接5秒钟,再将跳线帽拔出,并静置等待5分钟后即可重启电脑进入BIOS。此操作会重置BIOS参数。



⑩ 前置面板插针(F_PANEL)

PWR_ON: 电源开关。短接此针脚可以开机。

RES: 重启开关。短接此针脚, 不需要关闭系统电源即可重新启动计算机。

PWR_LED: 电源指示灯。当系统电源开启时, 接驳的灯会亮起。

HD_LED: 硬盘指示灯。对硬盘进行数据存取时, 接驳的灯会亮起。

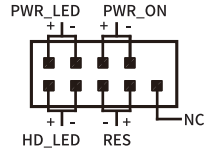

⑪ 12V RGB插针(12V_RGB1)

本主板提供1个 12V 3-pin RGB 插针, 此插针用于连接 12V RGB 设备。



CPU底座

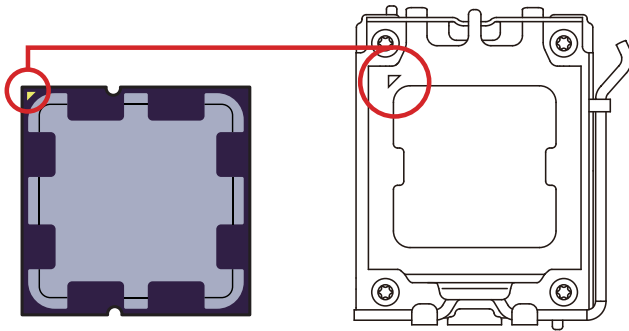

安装CPU时, 请确认您的CPU使用的是AM5插槽;

将CPU 和主板的边缘两个对齐点和一个金色三角指示标对准并置入安装。

△注意

- 当更改处理器时, 由于 AM5 处理器的体系结构, 系统配置可以被清除和 BIOS 重置为默认值。
- 安装或移除 CPU 之前, 请先关闭电源, 并将电源线由插座上拔除。
- 安装完处理器后请保留 CPU 保护盖。Sapphire®要求在返售后时需要主板上附带 CPU底座上的保护盖。
- 当您安装 CPU 时, 请确认已安装好 CPU 散热器并正确涂抹散热硅脂(或相变片)。CPU散热器对防止过热和维持系统稳定十分必要。
- 温度过高会严重损害 CPU 和系统, 请务必确认所使用CPU 散热系统始终能够正常工作, 以保护 CPU 以免过热烧毁。
- 若未安装CPU, 请将CPU底座保护盖覆盖在 CPU 底座上, 以避免底座受损。

DIMM插槽

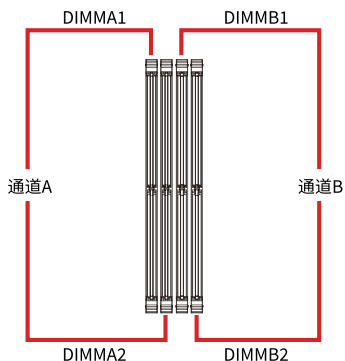
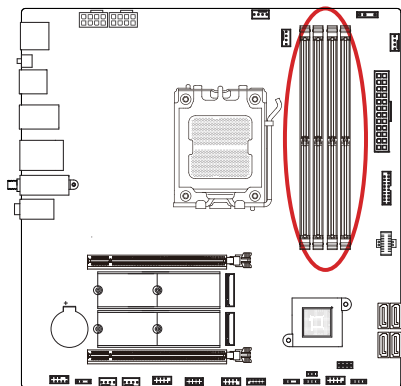

内存模块安装

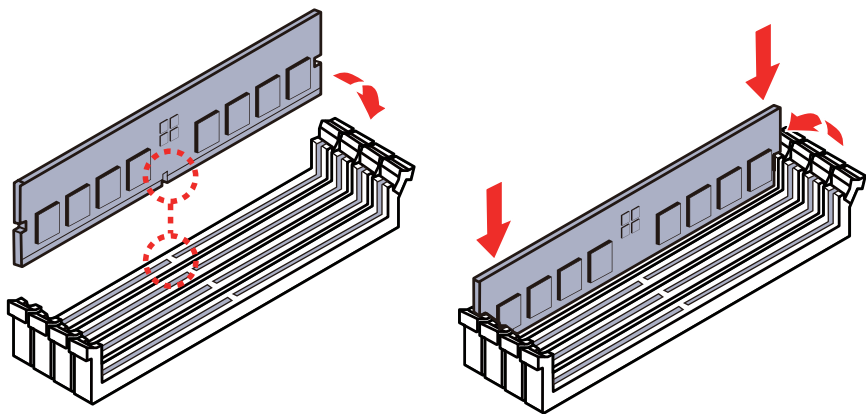

△注意

- 该主板的 DIMM 插槽只有单边耳扣。安装或移除内存模块时请务必小心，以免损坏插槽。
- 为确保双通道模式下的系统稳定性，内存模组必须是相同的类型，数量和密度。
- 内存超频时，内存模块运行的稳定性和兼容性取决于已安装的 CPU 和设备。

PCI_E1~2扩展插槽

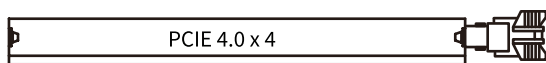
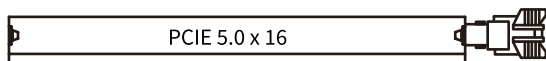

△注意

- 如果您安装了一个大而重的显卡时,您需要使用一个辅助承重支架工具来支撑其重量,以防止插槽和显卡PCB板变形。
- 当添加或移除扩展卡时,请先关机并关闭电源。

SATA_1~4扩展接口

SATA_1~4为4个串行 SATA 6Gb/s接口。每个接口可以连接一个串行 SATA 设备。

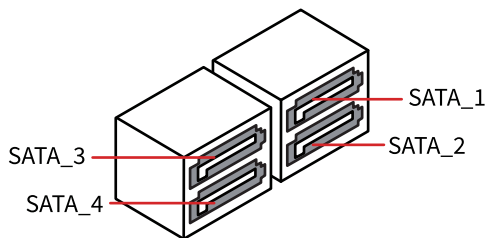
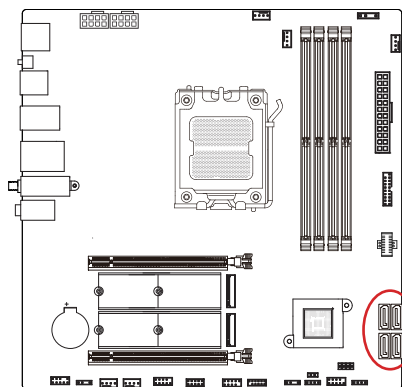

M2_1~2扩展接口

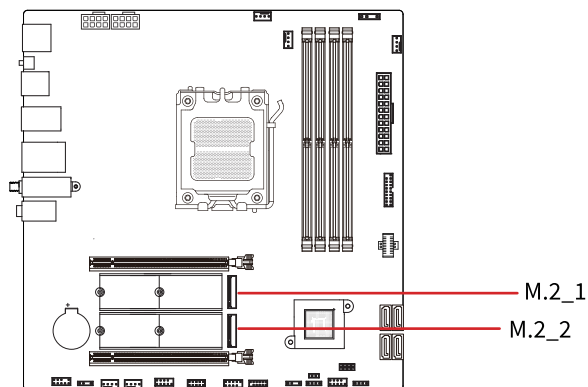

将 M.2 模块安装到 M.2 接口中

1. 将主板上的M.2散热片上的螺丝移除并移开散热片。

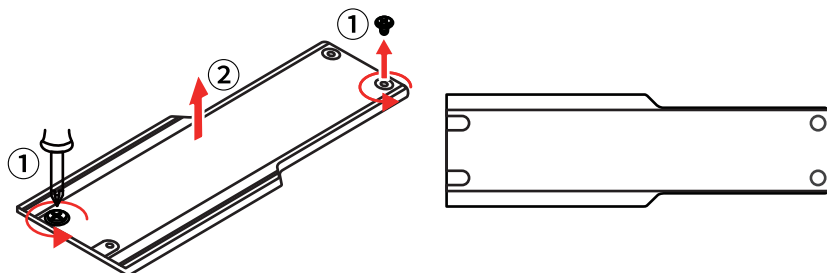

2. 将M.2设备以30度角插入M.2接口并旋转卡扣卡住M.2设备

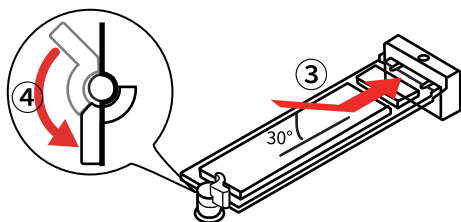

3. 取下主板的M.2 散热片下方的导热垫保护膜。

4. 装回主板的M.2散热片并拧紧螺丝。

板载侦错指示灯

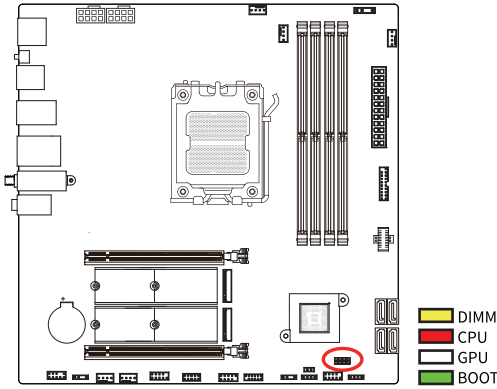

DIMM - 表示内存设备没有检测到或者运行失败。

CPU - 表示CPU没有检测到或者运行失败。

GPU - 表示显示输出设备没有检测到或者运行失败。

BOOT - 表示引导驱动没有检测到或者运行失败。

驱动程序安装

您可以访问蓝宝石官网(<https://www.sapphiretech.com>), 搜索该产品型号, 在技术支持列表里面找到相应的驱动进行下载。

BIOS设置

- 进入BIOS: 在计算机开机或重启过程中, 当屏幕上出现: Press DEL to run Setup提示信息, 按<Delete>键即可进入BIOS设置界面。
- 若系统已经启动但您仍想进入BIOS设置程序时, 请按下机箱上的<RESET>键重启电脑或将电脑关机后再重启电脑, 重复上面的操作即可进入BIOS。
- 正常情况下, 默认的BIOS程序设置能满足大多数场景的使用需求, 非必要的情况下建议不要更改默认的BIOS设置。

产品中有害物质的名称及含量的信息表

部件名称	有害物质名称及含量									
	铅 (Pb)	汞 (Hg)	镉 (Cd)	六价铬 (Cr(VI))	多溴 联苯 (PBB)	多溴 二苯醚 (PBDE)	邻苯二 甲酸二 正丁酯 (DBP)	邻苯二 甲酸丁 基苄酯 (BBP)	邻苯二 甲酸二 (2-乙 基)已酯 (DEHP)	邻苯二 甲酸二 异丁酯 (DIBP)
电路板组件	X	O	O	O	O	O	O	O	O	O
电池	O	O	O	O	O	O	O	O	O	O
散热模组	X	O	O	O	O	O	O	O	O	O

本表格依据SJ/T 11364的规定编制；某些型号的产品可能不包含表中的部分部件。
O：表示部件的有害物质含量符合GB/T 26572 《电子电气产品中限用物质的限量要求》及其《第1号修改单》的限值要求。

X：表示部件的有害物质含量超出GB/T 26572 《电子电气产品中限用物质的限量要求》及其《第1号修改单》的限值要求，但是符合《达标管理目录限用物质应用例外要求》。

注1：*：电路板组件包括印刷电路板及其构成的零部件，如电阻、电容、集成电路、连接器等。

注2：所引用的环保使用期限标记根据产品的正常操作使用条件（如温度和湿度）确定。



Ovaj dokument je originalno proizveden i objavljen od strane proizvođača, brenda Sapphire Technology, i preuzet je sa njihove zvanične stranice. S obzirom na ovu činjenicu, Tehnoteka ističe da ne preuzima odgovornost za tačnost, celovitost ili pouzdanost informacija, podataka, mišljenja, saveta ili izjava sadržanih u ovom dokumentu.

Napominjemo da Tehnoteka nema ovlašćenje da izvrši bilo kakve izmene ili dopune na ovom dokumentu, stoga nismo odgovorni za eventualne greške, propuste ili netačnosti koje se mogu naći unutar njega. Tehnoteka ne odgovara za štetu nanесenu korisnicima pri upotrebi netačnih podataka. Ukoliko imate dodatna pitanja o proizvodu, ljubazno vas molimo da kontaktirate direktno proizvođača kako biste dobili sve detaljne informacije.

Za najnovije informacije o ceni, dostupnim akcijama i tehničkim karakteristikama proizvoda koji se pominje u ovom dokumentu, molimo posetite našu stranicu klikom na sledeći link:

<https://tehnoteka.rs/p/sapphire-nitro-b850m-wifi-maticna-ploca-akcija-cena/>