

Uputstvo za upotrebu

DELL monitor 24" IPS Pro P P2426E Professional



Tehnoteka je online destinacija za upoređivanje cena i karakteristika bele tehnike, potrošačke elektronike i IT uređaja kod trgovinskih lanaca i internet prodavnica u Srbiji. Naša stranica vam omogućava da istražite najnovije informacije, detaljne karakteristike i konkurentne cene proizvoda.

Posetite nas i uživajte u ekskluzivnom iskustvu pametne kupovine klikom na link:

<https://tehnoteka.rs/p/dell-monitor-24-ips-pro-p-p2426e-professional-akcija-cena/>

**Dell Pro P 24 16:10 USB-C Hub monitor
P2426E**

**Dell Pro P 24 USB-C Hub monitor
P2426HE/P2426HE WOST**

**Dell Pro P 27 USB-C Hub monitor
P2726HE**

Uputstvo za korišćenje

Napomene, mere opreza i upozorenja

- ① **NAPOMENA:** NAPOMENA označava važne informacije koje vam olakšavaju da bolje iskoristite proizvod.
- ⚠ **OPREZ:** OPREZ označava potencijalno oštećenje hardvera ili gubitak podataka i pokazuje kako da izbegnete problem.
- ⚠ **UPOZORENJE:** UPOZORENJE označava mogućnost oštećenja imovine, telesne povrede ili smrti.

Sadržaj

Bezbednosna uputstva	5
Osnovni podaci o monitoru	6
Sadržaj pakovanja	6
Silent Firmware Update (SFU)	7
Karakteristike proizvoda	7
Kompatibilnost sa operativnim sistemima	9
Identifikacija delova i komandi	9
Pogled spreda	9
Pogled otpozadi	10
Prikaz sa zadnje i donje strane (P2426E)	11
Prikaz sa zadnje i donje strane (P2426HE/P2426HE WOST/P2726HE)	12
Dell Display and Peripheral Manager (DDPM) za Windows	13
Specifikacije monitora	13
Specifikacije rezolucije	14
Podržani režimi videa	15
DP Multi-Stream Transport (MST) režimi	16
USB-C Multi-Stream Transport (MST) režimi	16
Specifikacije strujne mreže	17
Fizičke karakteristike	18
Karakteristike radnog okruženja	19
Raspored kontakata	20
Plug-and-play mogućnost	26
Smernice za kvalitet i piksele LCD monitora	26
Ergonomija	27
Rukovanje i pomeranje monitora	28
Smernice za održavanje	29
Čišćenje monitora	29
Podešavanje monitora	30
Pričvršćivanje stalka	30
Korišćenje podešavanja nagiba, obrtanja oko svoje ose, obrtanja oko fiksne tačke i visine	32
Podešavanje nagiba i obrtanja oko svoje ose	32
Podešavanje visine	33
Podešavanje obrtanja oko fiksne tačke	33
Obrćite u smeru kazaljke na satu	33
Obrćite u smeru suprotnom od kazaljke na satu	34
Podešavanje postavki obrtanja prikaza ekrana na vašem sistemu	34
Povezivanje monitora	35
Dell Power Button Sync (DPBS)	38
Prvo povezivanje monitora za DPBS	40
Korišćenje funkcije DPBS	40
Povezivanje monitora za funkciju USB-C Multi-Stream Transport (MST)	42
Priključivanje monitora putem USB-C u DPBS režimu	43
Organizovanje kablova	45
Obezbeđivanje monitora pomoću Kensington brave (opciono)	46
Odvajanje stalka monitora	47
VESA montiranje na zid (opciono)	48

Korišćenje monitora	50
Uključite monitor	50
Upravljanje pomoću džojstika	50
Korišćenje pokretača menija	51
Korišćenje tastera za navigaciju	52
Korišćenje menija ekranskog prikaza (OSD)	53
Korišćenje funkcije zaključavanja OSD	62
Početno podešavanje	65
Poruke upozorenja OSD	65
Podešavanje maksimalne rezolucije	68
Rešavanje problema	69
Samotestiranje	69
Ugrađena dijagnostika	69
Česti problemi	70
Problemi specifični za proizvod	71
Specifični problemi sa univerzalnom serijskom magistralom (USB)	72
Informacije o propisima	73
TCO Certified	73
Napomene FCC (samo za SAD) i ostale informacije o propisima	73
Baza podataka proizvoda za EU sa energetsom oznakom i letkom sa informacijama o proizvodu	73
Kontaktiranje sa kompanijom Dell	74
Istorija revizija	75

Bezbednosna uputstva

Koristite sledeće bezbednosne smernice da biste zaštitili monitor od potencijalnih oštećenja i sebe od povreda. Ako nije navedeno drugačije, svaka procedura u ovom dokumentu podrazumeva da ste pročitali informacije o bezbednosti poslate sa monitorom.

ⓘ NAPOMENA: Pre korišćenja monitora, pročitajte informacije o bezbednosti poslate sa monitorom i odštampane na proizvodu. Sačuvajte dokumentaciju za buduće reference.

⚠ UPOZORENJE: Korišćenje komandi, podešavanja i postupaka koji nisu navedeni u dokumentaciji može da dovede do strujnog udara i opasnostima električne i/ili mehaničke prirode.

⚠ OPREZ: Mogući dugoročni efekat slušanja zvuka velike jačine kroz slušalice (na monitoru koji to podržava) može izazvati oštećenje sluha.

- Stavite monitor na stabilnu površinu i pažljivo rukujte njim.
 - Ekran je lomljiv i može da se ošteti ako padne ili se udari oštrim predmetom.
 - Uverite se da je monitor kompatibilan sa električnim instalacijama dostupnim na vašoj lokaciji.
 - Čuvajte monitor na sobnoj temperaturi. Prevelika toplota ili hladnoća mogu da štetno utiču na tečne kristale ekrana.
 - Povežite kabl za napajanje iz monitora na najbližu pristupačnu utičnicu. Pogledajte [Povezivanje monitora](#).
- Ne stavljajte monitor na vlažnu površinu ili u blizinu vode.
- Ne izlažite monitor jakim vibracijama ni jakim udarima. Na primer, ne stavljajte ga u prtljažnik vozila.
- Isključite monitor iz struje ako ga nećete duže koristiti.
- Da biste izbegli strujni udar, ne uklanjajte poklopce i ne dodirujte ništa unutar monitora.
- Pažljivo pročitajte ova uputstva. Sačuvajte ovaj dokument za buduće reference. Poštujte sva upozorenja i uputstva istaknuta na proizvodu.
- Neki monitori mogu da se pričvrste na zid pomoću VESA nosača, koji se nabavlja zasebno. Uverite se da koristite odgovarajuće VESA specifikacije, kako su navedene u odeljku montaže na zid u uputstvu za korišćenje.

Za više informacija o bezbednosnim uputstvima, pogledajte dokument Informacije o bezbednosti, zaštiti životne sredine i propisima (SERI), isporučen sa monitorom.







Osnovni podaci o monitoru

Sadržaj pakovanja

Sledeća tabela prikazuje listu komponenta koje se isporučuju sa monitorom. Ako neka komponenta nedostaje, kontaktirajte preduzeće Dell. Za više informacija pogledajte [Kontaktiranje sa kompanijom Dell](#).

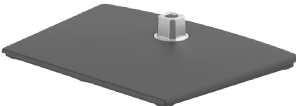
① **NAPOMENA:** Neki artikli su opcioni i možda se ne isporučuju uz vaš monitor. Neke funkcije možda nisu dostupne u određenim zemljama.

Tabela 1. Komponente monitora i opis.

Slika komponente	Opis komponente
	Monitor
	Stub staka
	Baza staka
	Kabl za napajanje (razlikuje se zavisno od zemlje/regiona)
	USB-C na C 5 Gbps 100 W kabl (1,80 m)
	<ul style="list-style-type: none">• QR kartica• Informacije o bezbednosti, zaštiti životne sredine i propisima

Silent Firmware Update (SFU)

Silent Firmware Update (SFU) obezbeđuje da tok rada ostane neprekinut preuzimanjem ažuriranja u pozadini i njihovom instalacijom samo kada je sistem u stanju mirovanja ili kada je monitor odvojen od računara.

IT administratori mogu da pokrenu SFU putem veb konzole za IT administratore Dell Device Management Console (DDMC) ili da izvrše CLI komande koristeći postojeće alate, pri čemu je neophodan softver Dell Display and Peripheral Manager (DDPM) na korisničkom računaru.

Kada se SFU komanda pokrene, firmver će se preneti na monitor, koji će izvršiti ažuriranje u pozadini, a ponovno pokretanje monitora desiće se u zavisnosti od načina na koji je SFU komanda pokrenuta, jednim od dva načina navedenim u nastavku:

1. Primeni kada monitor pređe u režim spavanja (pokreće IT administrator)
 - Firmver se preuzima na ekran čim se ekran otkrije na računaru krajnjeg korisnika pri prijavi uređaja, nakon što IT administrator zakaže ažuriranje.
 - Monitor se ponovo pokreće sledeći put kada ekran uđe u režim mirovanja iz bilo kog razloga.
2. Primeni prilikom isključivanja (pokreće IT administrator)
 - Firmver se preuzima na ekran čim se ekran otkrije na računaru krajnjeg korisnika pri prijavi uređaja, nakon što IT administrator zakaže ažuriranje.
 - Monitor se ponovo pokreće kada se isključi sa računara (bilo da je povezan preko priključne stanice ili direktno sa računalom putem USB-C/DP/HDMI).

Za više detalja o korišćenju konzole za IT administratore posetite [Support for Dell Device Management Console | Manuals & Documents | Dell US](#)

Za više detalja o CLI komandama, pogledajte Vodič za administratore DDPM-a [Support for Dell Display and Peripheral Manager | Manuals & Documents | Dell US](#)

Karakteristike proizvoda

Monitor **Dell P2426E/P2426HE/P2426HE WOST/P2726HE** ima aktivnu matricu, tankoslojni tranzistor (TFT), ekran sa tečnim kristalima (LCD), antistatičku zaštitu i LED pozadinsko osvetljenje. Monitor ima sledeće karakteristike:

- **P2426E:** 611,3 mm (24,1 in.) aktivna površina ekrana (mereno dijagonalno) sa rezolucijom 1920 x 1200 (16:10), plus podrška za niže rezolucije prikaza preko celog ekrana.
- **P2426HE/P2426HE WOST:** 604,7 mm (23,8 in.) aktivna površina ekrana (mereno dijagonalno) sa rezolucijom 1920 x 1080 (16:9), kao i puna podrška za niže rezolucije prikaza preko celog ekrana.
- **P2726HE:** 686,0 mm (27,0 in.) aktivna površina ekrana (mereno dijagonalno) sa rezolucijom 1920 x 1080 (16:9), plus podrška za niže rezolucije prikaza preko celog ekrana.
- Širok ugao gledanja koji omogućava gledanje iz sedećeg ili stojećeg položaja.
- Opseg boja od 99% sRGB (CIE 1931) (tipično) i 99% BT.709 (CIE 1931) (tipično).
- Digitalno povezivanje putem DisplayPort, HDMI i USB Type-C (sa DP alternativnim režimom).
- Jedan USB Type-C koji napaja Dell-kompatibilan laptop računar (do PD 100 W) dok prima video i podatkovni signal.
- Mogućnosti podešavanja nagiba, obrtanja, visine i obrtanja oko fiksne tačke.
- ukrasni okvir smanjuje razmak između ukrasnih okvira pri upotrebi više monitora, omogućavajući lakše podešavanje i elegantan doživljaj gledanja.
- Stalac koji se može ukloniti i Video Electronics Standards Association (VESA) otvori za montažu od 100 mm za fleksibilna rešenja za montažu.
- Mogućnost „prikluči-i-koristi“ (ako računar to podržava).
- Podešavanja ekranskog prikaza (OSD) za jednostavno podešavanje i optimizaciju ekrana.
- Dugmad za uključivanje i OSD se zaključavaju.
- Prorez za zaključavanje.
- Bravica stalka.
- **P2426E/P2426HE/P2426HE WOST:** ≤ 0,3 W u režimu pripravnosti.
- **P2726HE:** ≤ 0,5 W u režimu pripravnosti.
- Dell ComfortView Plus je integrisana funkcija filtera za manje plavog svetla koja poboljšava udobnost očiju smanjujući emisije potencijalno štetnog plavog svetla ne remeteći boje. Zahvaljujući tehnologiji ComfortView Plus, kompanija Dell je smanjila izloženost štetnom plavom svetlu sa ≤ 50% na ≤ 35%. Ovaj monitor je sertifikovan sa TÜV Rheinland Eye Comfort 3.0 i ocenjen je sa 4 zvezdice. U njega su ugrađene ključne tehnologije koje sprečavaju i treperenje slike, pružaju brzinu osvežavanja do 100 Hz (**P2426E**)/120 Hz (**P2426HE, P2426HE WOST, P2726HE**), opseg boja od najmanje 99% sRGB, tačnost boja i performanse senzora ambijentalnog osvetljenja. Funkcija Dell ComfortView Plus je podrazumevano omogućena na monitoru.
- Ovaj monitor koristi ekran sa malom emisijom plavog svetla. Kad se monitor resetuje na fabrička ili podrazumevana podešavanja, usaglašen je sa TÜV Rheinland sertifikatom za hardver koji emituje malo plavog svetla.*

Procenat plavog svetla:

Razmera svetlosti u opsegu od 415 nm do 455 nm u poređenju sa opsegom od 400 nm do 500 nm je manji od 35%.

Tabela 2. Procenat plavog svetla

Kategorija	Procenat plavog svetla
1	$\leq 20\%$
2	$20\% < R \leq 35\%$
3	$35\% < R \leq 50\%$

- Smanjuje nivo opasnog plavog svetla koje emituje ekran, kako bi gledanje bilo udobnije za vaše oči, bez izobličenja tačnosti prikaza boja.
- Monitor koristi tehnologiju za sprečavanje treperenja, koja uklanja treperenje vidljivo oku, pruža udoban doživljaj gledanja i sprečava naprezanje i zamor očiju korisnika.

* Ovaj monitor je usaglašen sa TÜV Rheinland sertifikatom za hardver koji emituje malo plavog svetla po kategoriji 2.

O TÜV Rheinland Eye Comfort 3.0

Program sertifikacije TÜV Rheinland Eye Comfort 3.0 je šema ocenjivanja zvezdicama u industriji ekrana, prilagođena potrošačima, koja promovise dobrobit očiju, od zaštite do brige o očima. U poređenju sa postojećim sertifikatima, program ocenjivanja sa 5 zvezdica dodaje rigorozne uslove testa sveobuhvatnih osobina zaštite očiju, kao što su mala količina plavog svetla, odsustvo treperenja, brzina osvežavanja, paleta boja, tačnost boja i radne karakteristike senzora ambijentalnog svetla. Šematski prikazuje pokazatelje uslova i ocenjuje učinak proizvoda na pet nivoa, a napredni proces tehničke provere klijentima i kupcima daje indikatore koje je lakše oceniti.

Faktori dobrobiti očiju koji se razmatraju su nepromenljivi, ali standardi za broj zvezdica se razlikuju. Što veća ocena zvezdicom, to stroži standardi. Tabela ispod prikazuje glavne uslove za udobnost očiju koji važe pored osnovnih uslova za udobnost očiju (kao što su gustina piksela, ujednačenost osvetljenja i boje, sloboda kretanja iz više uglova).

Za više informacija o **sertifikatu TÜV Eye Comfort** pogledajte: [Sertifikat Eye Comfort](#)

**Tabela 3. Zahtevi za Eye Comfort 3.0**

Zahtevi za Eye Comfort 3.0 i šema ocenjivanja sa zvezdicama za monitore				
Kategorija	Stavka koja se ocenjuje	Sistem ocenjivanja zvezdicama		
		3 zvezdice	4 zvezdice	5 zvezdica
Briga o očima	Mala emisija plavog svetla	TÜV LBL hardver kategorije III ($\leq 50\%$) ili softversko rešenje ¹ za LBL	TÜV LBL hardver kategorije II ($\leq 35\%$) ili kategorije I ($\leq 20\%$)	TÜV LBL hardver kategorije II ($\leq 35\%$) ili kategorije I ($\leq 20\%$)
	Bez treperenja	TÜV smanjeno treperenje ili TÜV bez treperenja	TÜV smanjeno treperenje ili TÜV bez treperenja	Bez treperenja
Upravljanje svetlom iz okruženja	Učinak senzora svetla iz okruženja	Bez senzora	Bez senzora	Senzor svetla iz okruženja
	Inteligentna kontrola CCT	Ne	Ne	Da
	Inteligentna kontrola osvetljenja	Ne	Ne	Da
Kvalitet slike	Brzina osvežavanja	≥ 60 Hz	≥ 75 Hz	≥ 120 Hz
	Ujednačenost osvetljenja	Ujednačenost osvetljenja $\geq 75\%$		
	Ujednačenost boja	Ujednačenost boja $\Delta u'v' \leq 0,02$		
	Sloboda kretanja	Promene osvetljenja treba da se smanje manje od 50%; Odstupanje boje je manje od 0,01		
	Razlika gamma	Razlika gamma $\leq \pm 0,2$	Razlika gamma $\leq \pm 0,2$	Razlika gamma $\leq \pm 0,2$
	Široka paleta boja ²	NTSC ³ min. 72% (CIE 1931) ili sRGB ⁴ min. 95% (CIE 1931)	sRGB ⁴ min. 95% (CIE 1931)	DCI-P3 ⁵ min. 95% (CIE 1976) i sRGB ⁴ min. 95% (CIE 1931) ili Adobe RGB ⁶ min. 95% (CIE 1931) i sRGB ⁴ min. 95% (CIE 1931)
Korisnički vodič za udobnost očiju	Korisnički vodič	Da	Da	Da

Napomena	<p>¹ Softver kontroliše emisiju plavog svetla smanjenjem prekomernog plavog svetla, što rezultira žučkastijim tonom.</p> <p>² Paleta boja opisuje dostupnost boja na ekranu. Za razne namene su razvijeni razni standardi. 100% odgovara kompletnom prostoru boja definisanim standardom.</p> <p>³ NTSC je skraćenica od Nacionalni komitet za televizijske standarde, koji je razvio prostor boja za televizijski sistem koji se koristi u SAD.</p> <p>⁴ sRGB je standardni prostor crvene, zelene i plave boje koji se koristi na monitorima, štampačima i internetu.</p> <p>⁵ DCI-P3, skraćenica od „Digital Cinema Initiatives – Protocol 3“, je prostor boja koji se koristi u digitalnim bioskopima i obuhvata širi spektar boja od standardnog RGB prostora boja.</p> <p>⁶ Adobe RGB je prostor boja koji je kreiralo preduzeće Adobe Systems i koji obuhvata širi opseg boja nego standardni RGB model boja, posebno kad je reč o nijansama zelene i azurno plave.</p>
----------	--

Kompatibilnost sa operativnim sistemima

- Windows 10 i noviji*
- macOS 15* i macOS 26*

*Kompatibilnost operativnog sistema na Dell monitorima može varirati u zavisnosti od faktora kao što su:

1. Konkretni datumi objavljivanja kad su dostupne verzije, zakrpe i ažuriranja operativnog sistema.
2. Konkretni datum(i) objavljivanja kada su za monitore brenda Dell dostupni ažuriranja firmvera, softverskih aplikacija ili upravljačkih programa na Dell veb-sajtu za podršku.

Identifikacija delova i komandi

Pogled spreda

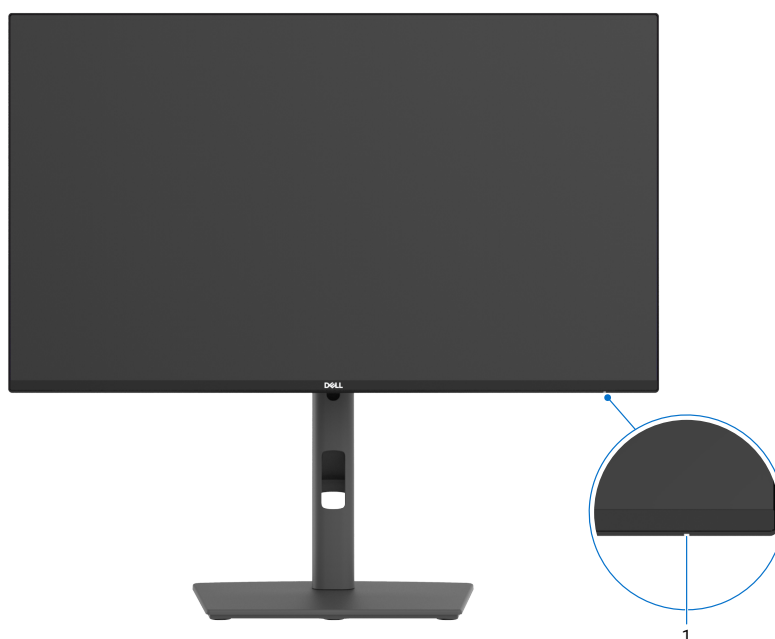

Slika 1. Pogled na monitor spreda

Tabela 4. Komponente i opisi.

Oznaka	Opis	Funkcija
1	LED indikator napajanja	Neprekidno belo svetlo označava da je monitor uključen i da normalno radi. Trepćuće belo svetlo označava da je monitor u režimu pripravnosti.

Pogled otpozadi

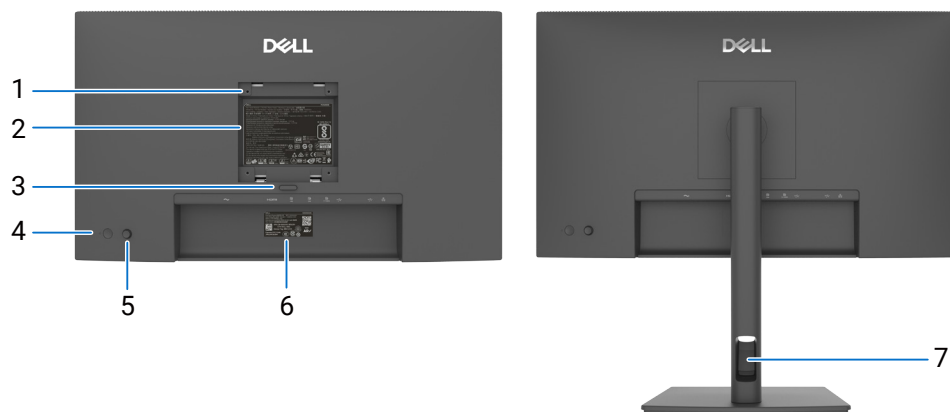

Slika 2. Pogled na monitor otpozadi

Tabela 5. Komponente i opisi.





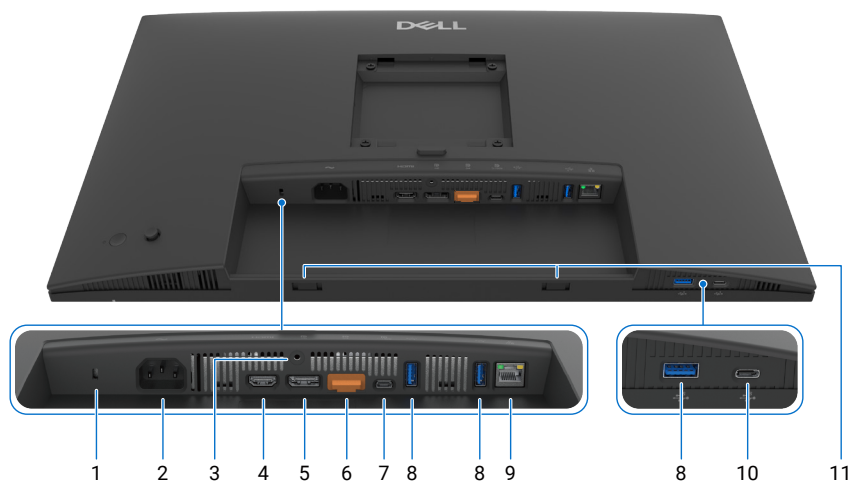



Oznaka	Opis	Funkcija
1	VESA otvori za montažu (4) (100 mm x 100 mm) - iza pričvršćenog VESA poklopca.	Postavite monitor na zid koristeći komplet za montažu na zid kompatibilan sa standardom VESA.
2	Nalepnica s regulatornim informacijama	Na njoj su navedena regulatorna odobrenja.
3	Dugme za skidanje sa stalka	Za odvajanje monitora od stalka.
4	Dugme za uključivanje/isključivanje On/Off	Za uključivanje ili isključivanje monitora.
5	Džojstik	Koristite ga za upravljanje ekranskim menijem. Za više informacija pogledajte Korišćenje monitora .
6	Regulatorna oznaka (uključujući MAC adresu, MyDell QR kôd, serijski broj i oznaku za servisiranje)	Pogledajte ovu nalepnicu ako treba da kontaktirate kompaniju Dell radi tehničke podrške. Oznaka za servisiranje je jedinstveni alfanumerički identifikator koji omogućava Dell servisnim tehničarima da identifikuju hardverske komponente u vašem računaru i da pristupe informacijama o garanciji.
7	Prerez za provlačenje kablova	Koristi se za organizovanje kablova tako što se provlače kroz otvor.

Prikaz sa zadnje i donje strane (P2426E)



Slika 3. Prikaz monitora sa zadnje i donje strane

Tabela 6. Komponente i opisi.





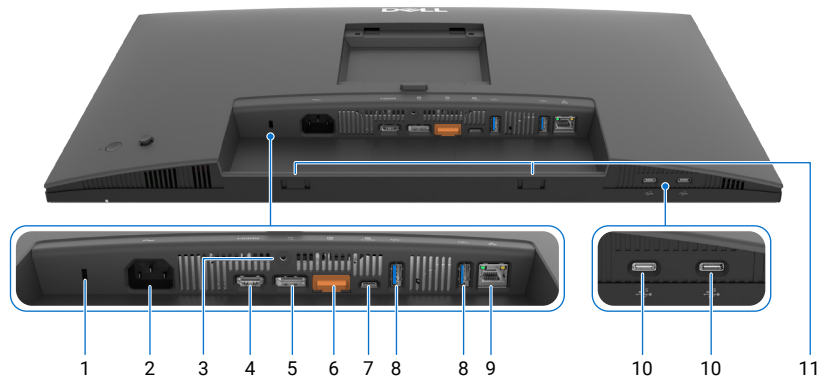



Oznaka	Opis	Funkcija
1	Prorez za zaključavanje	Osigurava monitor sigurnosnom kablovskom bravom (prodaje se zasebno).
2	 Priključak za strujni kabl	Priključuje kabl za napajanje.
3	Bravica stalka	Zaključajte stalak za monitor pomoću zavrtnja M3 x 6 mm (zavrtnji nije isporučeni).
4	HDMI HDMI priključak	Povezuje računar pomoću HDMI kabla.
5	 DisplayPort (ulaz)	Povežite računar pomoću DisplayPort kabla.
6	 DisplayPort (izlaz) 	DP izlaz za monitor koji podržava MST (Multi-Stream Transport). Da biste omogućili MST, pogledajte uputstvo u odeljku „ Povezivanje monitora za funkciju DisplayPort Multi-Stream Transport (MST) “. NAPOMENA: Uklonite gumeni čep prilikom korišćenja DisplayPort (izlaz) priključka.
7	 USB-C 5 Gbps dolazni priključak (video + podaci)	Povežite ga sa računarom pomoću kabla USB-C. USB-C priključak pruža najbržu brzinu prenosa i alternativni režim sa podrškom za DP 1.4 sa maksimalnom rezolucijom od 1920 x 1200 pri 100 Hz, PD 20 V/5 A*, 20 V/4,8 A, 15 V/3 A, 9 V/3 A, 5 V/3 A. NAPOMENA: USB-C nije podržan na verzijama Windows operativnim sistemima starijim od Windows 10. NAPOMENA: 20 V/5 A samo za Dell kompatibilne laptop računare.
8	 USB 5 Gbps Type-A odlazni priključci (3)	Povežite svoj USB uređaj. Ove priključke možete koristiti tek nakon što povežete USB kabl sa računara na monitor. NAPOMENA: Da bi se izbegle smetnje signala, kada je bežični USB uređaj povezan na USB odlazni priključak, ne preporučuje se povezivanje drugih USB uređaja na susedne priključke.
9	 RJ45 priključak	Povežite se na internet. Možete surfovati internetom koristeći RJ45 tek nakon što povežete USB-C kabl sa računara na monitor.
10	 USB-C 5Gbps odlazni priključak (samo za prenos podataka)	Povežite svoj USB uređaj. Priključak možete koristiti tek nakon što povežete USB-C kabl sa računara na monitor. NAPOMENA: Da bi se izbegle smetnje signala, kada je bežični USB uređaj povezan na USB odlazni priključak, ne preporučuje se povezivanje drugih USB uređaja na susedne priključke.
11	Prorezi za Soundbar	Povežite svoj spoljašnji Soundbar (prodaje se odvojeno) na monitor tako što ćete poravnati magnetne držače na Soundbar-u sa prorezima na monitoru.

Prikaz sa zadnje i donje strane (P2426HE/P2426HE WOST/P2726HE)



Slika 4. Prikaz monitora sa zadnje i donje strane

Tabela 7. Komponente i opisi.

Oznaka	Opis	Funkcija
1	Prorez za zaključavanje	Osigurava monitor sigurnosnom kablovskom bravom (prodaje se zasebno).
2	 Priključak za strujni kabl	Priključuje kabl za napajanje.
3	Bravica stalka	Zaključajte stalak za monitor pomoću zavrtnja M3 x 6 mm (zavrtnaj nije isporučen).
4	 HDMI priključak	Povezuje računar pomoću HDMI kabla.
5	 DisplayPort (ulaz)	Povežite računar pomoću DisplayPort kabla.
6	 DisplayPort (izlaz) 	DP izlaz za monitor koji podržava MST (Multi-Stream Transport). Da biste omogućili MST, pogledajte uputstvo u odeljku „ Povezivanje monitora za funkciju DisplayPort Multi-Stream Transport (MST) “. NAPOMENA: Uklonite gumeni čep prilikom korišćenja DisplayPort (izlaz) priključka.
7	 USB-C 5 Gbps dolazni priključak (video + podaci)	Povežite ga sa računarom pomoću kabla USB-C. USB-C priključak pruža najbržu brzinu prenosa i alternativni režim sa podrškom za DP 1.4 i maksimalnom rezolucijom od 1920 x 1080 pri 120 Hz, PD 20 V/5 A*, 20 V/4.8 A, 15 V/3 A, 9 V/3 A, 5 V/3 A. NAPOMENA: USB-C nije podržan na verzijama Windows operativnim sistemima starijim od Windows 10. NAPOMENA: 20 V/5 A samo za Dell kompatibilne laptop računare.
8	 USB 5 Gbps Type-A odlazni priključci (2)	Povežite svoj USB uređaj. Ove priključke možete koristiti tek nakon što povežete USB kabl sa računara na monitor. NAPOMENA: Da bi se izbegle smetnje signala, kada je bežični USB uređaj povezan na USB odlazni priključak, ne preporučuje se povezivanje drugih USB uređaja na susedne priključke.
9	 RJ45 priključak	Povežite se na internet. Možete surfovati internetom koristeći RJ45 tek nakon što povežete USB-C kabl sa računara na monitor.
10	 USB-C 5 Gbps odlazni priključci (2) (samo podaci)	Povežite svoj USB uređaj. Priključak možete koristiti tek nakon što povežete USB-C kabl sa računara na monitor. NAPOMENA: Da bi se izbegle smetnje signala, kada je bežični USB uređaj povezan na USB odlazni priključak, ne preporučuje se povezivanje drugih USB uređaja na susedne priključke.
11	Prorezi za Soundbar	Povežite svoj spoljašnji Soundbar (prodaje se odvojeno) na monitor tako što ćete poravnati magnetne držače na Soundbar-u sa prorezima na monitoru.

Dell Display and Peripheral Manager (DDPM) za Windows

DDPM je softverska aplikacija koja vam pomaže da podesite i konfigurirate Dell monitore i periferne uređaje. Neke od njenih funkcija obuhvataju:

1. Podešavanje postavki ekranskog menija (OSD) kao što su osvetljenost, kontrast i rezolucija, bez potrebe za korišćenjem džojstika na monitoru.
2. Raspoređivanje više aplikacija na ekranu tako što ćete ih postaviti u obrazac po svom izboru, pomoću funkcije **Jednostavno raspoređivanje**.
3. Dodeljivanje aplikacija ili datoteka particijama **Jednostavnog raspoređivanja**, čuvanje rasporeda kao profila i po potrebi automatsko obnavljanje profila pomoću funkcije **Memorija Jednostavnog raspoređivanja**.
4. Povezivanje Dell monitora sa više ulaznih izvora i upravljanje tim video ulazima pomoću funkcije **Ulazni izvor**.
5. Prilagođavanje svake aplikacije sa njenim posebnim režimom boja pomoću funkcije **Unapred podešena boja**.
6. Kopiranje postavki softverske aplikacije sa jednog monitora na drugi identičan monitor pomoću funkcije **Uvoz/Izvoz** postavki aplikacije.
7. Primajte obaveštenja i ažurirajte firmver i softver.
8. Dostupna je i macOS verzija DDPM softvera za vaš monitor. Za spisak ekrana koji podržavaju DDPM verziju za macOS, pogledajte članak baze znanja 000201067 na [Dell sajt za podršku](#).

❶ **NAPOMENA:** Neke funkcije DDPM-a pomenute iznad dostupne su samo na izabranim modelima monitora. Za više informacija o DDPM-u i o preporučenoj konfiguraciji računara na koji ćete ga instalirati, posetite [Dell Display and Peripheral Manager \(DDPM\)](#).

Specifikacije monitora

Tabela 8. Specifikacije monitora.

Opis	P2426E	P2426HE/P2426HE WOST	P2726HE
Tip ekrana	Aktivna matrica – TFT LCD		
Tehnologija panela	Tehnologija prebacivanja u ravni (IPS)		
Razmera	16:10	16:9	16:9
Dimenzije vidljive slike			
Dijagonala	611,3 mm (24,1 in.)	604,7 mm (23,8 in.)	686,0 mm (27,0 in.)
Aktivna površina			
Horizontalno	518,40 mm (20,41 in.)	527,04 mm (20,75 in.)	597,89 mm (23,54 in.)
Vertikalno	324,00 mm (12,76 in.)	296,46 mm (11,67 in.)	336,31 mm (13,24 in.)
Područje	167.961,60 mm ² (260,34 in. ²)	156.246,28 mm ² (242,18 in. ²)	201.076,39 mm ² (311,67 in. ²)
Veličina piksela			
Horizontalno	0,270 mm	0,2745 mm	0,3114 mm
Vertikalno	0,270 mm	0,2745 mm	0,3114 mm
Piksela po inču (PPI)	94	93	82
Ugao gledanja			
Horizontalno	178° (tipično)		
Vertikalno	178° (tipično)		
Osvetljenost	300 cd/m ² (tipično)		
Odnos kontrasta	1500:1 (tipično)		
Premaz ekrana	Mat sa tvrdim premazom 3H		
Pozadinsko osvetljenje	LED Edgelight sistem		
Vreme odziva (siva do sive)	5 ms (brzi režim) 8 ms (normalni režim)		
Dubina boja	16,7 miliona boja		
Opseg boja	<ul style="list-style-type: none">• sRGB 99% (CIE 1931) (tipično)• BT.709 99% (CIE 1931) (tipično)		

Opis	P2426E	P2426HE/P2426HE WOST	P2726HE
Povezivanje	<p>Video priključak</p> <ul style="list-style-type: none"> Jedan HDMI priključak (HDCP 1.4) (Podržava do FHD 1920 x 1200 100 Hz prema specifikaciji HDMI 2.1 TMDS)¹ Jedan DisplayPort 1.4 (HDCP 1.4) (Podržava do FHD 1920 x 1200, 100 Hz) Jedan DisplayPort izlazni priključak 1.4 (HDCP 1.4) (Podržava do FHD 1920 x 1200 100 Hz) <p>Brzi pristup</p> <ul style="list-style-type: none"> Jedan USB 5 Gbps Type-A odlazni priključak Jedan USB-C odlazni priključak od 5 Gbps sa napajanjem iz mreže (5 V/3 A) 	<p>Video priključak</p> <ul style="list-style-type: none"> Jedan HDMI priključak (HDCP 1.4) (Podržava do FHD 1920 x 1080 120 Hz prema specifikaciji HDMI 2.1 TMDS)¹ Jedan DisplayPort 1.4 (HDCP 1.4) (Podržava do FHD 1920 x 1080, 120 Hz) Jedan DisplayPort izlazni priključak 1.4 sa MST (HDCP 1.4) (podržava do FHD 1920 x 1080, 120 Hz) <p>Brzi pristup</p> <ul style="list-style-type: none"> Dva USB-C odlazna priključka od 5 Gbps sa napajanjem iz mreže (5 V/3 A) 	<p>Video priključak</p> <ul style="list-style-type: none"> Jedan HDMI priključak (HDCP 1.4) (Podržava do FHD 1920 x 1080 120 Hz prema specifikaciji HDMI 2.1 TMDS)¹ Jedan DisplayPort 1.4 (HDCP 1.4) (Podržava do FHD 1920 x 1080, 120 Hz) Jedan DisplayPort izlazni priključak 1.4 sa MST (HDCP 1.4) (podržava do FHD 1920 x 1080, 120 Hz) <p>Brzi pristup</p> <ul style="list-style-type: none"> Dva USB-C odlazna priključka od 5 Gbps sa napajanjem iz mreže (5 V/3 A)
<p>USB priključak</p> <ul style="list-style-type: none"> Dva USB 5 Gbps Type-A odlazna priključka Jedan USB-C 5 Gbps dolazni priključak (video i podaci) (DisplayPort 1.4 Alt režim, Power Delivery do 96 W (platforma koja podržava DDM2 može puniti do 100 W)) Jedan RJ45 			
Širina ivice (od ivice monitora do aktivne površine)			
Gore	6,70 mm (0,26 in.)	5,80 mm (0,23 in.)	6,40 mm (0,25 in.)
Levo/desno	6,70 mm (0,26 in.)	5,80 mm (0,23 in.)	6,40 mm (0,25 in.)
Dole	13,00 mm (0,51 in.)	12,00 mm (0,47 in.)	12,00 mm (0,47 in.)
Prilagodljivost			
Stalak podesiv po visini	150 mm		
Nagib	-5° do 21°		
Obrtanje oko svoje ose	-45° do 45°		
Obrtanje oko fiksne tačke	-90° do 90°		
Provlačenje kablova	Da		
Kompatibilnost sa Dell Display and Peripheral Manager (DDPM)	Jednostavno raspoređivanje i druge ključne funkcije		
Zaštita	Prerez za zaključavanje (sajla za zaključavanje se prodaje zasebno)		

1 Ne podržava opcionu HDMI 2.1 specifikaciju, uključujući HDMI Ethernet Channel (HEC), Audio Return Channel (ARC), standard za 3D format i rezolucije, standard za 4K digitalnu bioskopsku rezoluciju, HDR, Fixed Rate Link (FRL), Enhanced audio return channel (eARC), Quick Media Switching (QMS), Quick Frame Transport (QFT), Auto Low Latency Mode (ALLM), Display Stream Compression (DSC), Source-Based Tone Mapping (SBTM) i Variable Refresh Rate (VRR).

Specifikacije rezolucije

Tabela 9. Specifikacije rezolucije.

Opis	P2426E	P2426HE/P2426HE WOST	P2726HE
Horizontalna frekvencija	30 kHz do 127 kHz	30 kHz do 135 kHz	30 kHz do 135 kHz
Vertikalna brzina osvežavanja	48 Hz do 100 Hz	48 Hz do 120 Hz	48 Hz do 120 Hz
Podrazumevana unapred podešena rezolucija	1920 x 1200 pri 60 Hz	1920 x 1080 pri 60 Hz	1920 x 1080 pri 60 Hz
Maksimalna unapred definisana rezolucija	1920 x 1200 pri 100 Hz	1920 x 1080 pri 120 Hz	1920 x 1080 pri 120 Hz

Podržani režimi videa

Tabela 10. Podržani režimi videa.

Opis	P2426E/P2426HE/P2426HE WOST/P2726HE
Mogućnosti video prikaza (HDMI, DP i USB-C alternativni režim)	480p, 576p, 720p, 1080p

Unapred podešeni režimi prikaza

Tabela 11. Unapred podešeni režimi prikaza (P2426E)

Režim prikaza	Horizontalna učestalost (kHz)	Vertikalna učestalost (Hz)	Ciklus piksela (MHz)	Polaritet sinhronizacije (horizontalni/vertikalni)
IBM, 720 x 400	31,47	70,08	28,32	-/+
VESA, 640 x 480	31,47	59,94	25,18	-/-
VESA, 640 x 480	37,50	75,00	31,50	-/-
VESA, 800 x 600	37,88	60,32	40,00	+/+
VESA, 800 x 600	46,88	75,00	49,50	+/+
VESA, 1024 x 768	48,36	60,00	65,00	-/-
VESA, 1024 x 768	60,02	75,03	78,75	+/+
VESA, 1152 x 864	67,50	75,00	108,00	+/+
VESA, 1280 x 720	45,00	60,00	74,25	+/+
VESA, 1280 x 720	56,46	74,78	95,75	-/+
VESA, 1280 x 1024	63,98	60,02	108,00	+/+
VESA, 1280 x 1024	79,98	75,03	135,00	+/+
VESA, 1600 x 1200	75,00	60,00	162,00	+/+
VESA, 1920 x 1080	67,50	60,00	148,50	+/+
VESA, 1920 x 1200	74,56	59,89	193,25	-/+
CVT, 1920 x 1200	74,04	59,95	154,00	+/-
CVT, 1920 x 1200	125,72	99,94	261,50	+/-

Tabela 12. Unapred podešeni režimi prikaza (P2426HE/P2426HE WOST/P2726HE)

Režim prikaza	Horizontalna učestalost (kHz)	Vertikalna učestalost (Hz)	Ciklus piksela (MHz)	Polaritet sinhronizacije (horizontalni/vertikalni)
IBM, 720 x 400	31,47	70,08	28,32	-/+
VESA, 640 x 480	31,47	59,94	25,18	-/-
VESA, 640 x 480	37,50	75,00	31,50	-/-
VESA, 800 x 600	37,88	60,32	40,00	+/+
VESA, 800 x 600	46,88	75,00	49,50	+/+
VESA, 1024 x 768	48,36	60,00	65,00	-/-
VESA, 1024 x 768	60,02	75,03	78,75	+/+
VESA, 1152 x 864	67,50	75,00	108,00	+/+
CVT, 1280 x 720	44,77	60,00	74,5	-/+
CVT, 1280 x 720	56,46	75,00	95,75	-/+
VESA, 1280 x 1024	63,98	60,02	108,00	+/+
VESA, 1280 x 1024	79,98	75,02	135,00	+/+
VESA, 1600 x 900	60,00	60,00	108,00	+/+
CTA, 1920 x 1080	67,50	60,00	148,50	+/+
CTA, 1920 x 1080	113,22	100,00	235,5	+/-
CTA, 1920 x 1080	135,00	120,00	297,00	+/+

DP Multi-Stream Transport (MST) režimi

Tabela 13. DP Multi-Stream Transport (MST) režimi (P2426E)

Opis	Vrednost
MST izvorni monitor	Broj monitora koji se mogu povezati u kaskadu na primarni monitor
1920 x 1200 pri 100 Hz	1920 x 1200 pri 100 Hz
	8-bitno
HBR3 (DSC odnos kompresije 1:3 i 1:2,4)	2*1920 x 1200 100 Hz ili 1*4K 60 Hz
HBR3	2*1920 x 1200 100 Hz ili 1*4K 60 Hz
HBR2	1*1920 x 1200 100 Hz

ⓘ NAPOMENA: Broj spoljnih monitora je teorijski; stvarni broj zavisi od toga koliko spoljnih monitora podržava grafička kartica.

Tabela 14. DP Multi-Stream Transport (MST) režimi (P2426HE/P2426HE WOST/P2726HE)

Opis	Vrednost
MST izvorni monitor	Broj monitora koji se mogu povezati u kaskadu na primarni monitor
1920 x 1080 pri 120 Hz	1920 x 1080 pri 120 Hz
	8-bitno
HBR3 (DSC odnos kompresije 1:3)	2*1920 x 1080 120 Hz ili 1*4K 120 Hz
HBR3 (DSC odnos kompresije 1:2,4)	2*1920 x 1080 120 Hz ili 1*4K 120 Hz
HBR3 (Platforma ne podržava DSC)	2*1920 x 1080 120 Hz ili 1*4K 60 Hz
HBR2	1*1920 x 1080 120 Hz

ⓘ NAPOMENA: Broj spoljnih monitora je teorijski; stvarni broj zavisi od toga koliko spoljnih monitora podržava grafička kartica.

USB-C Multi-Stream Transport (MST) režimi

Tabela 15. USB-C Multi-Stream Transport (MST) režimi (P2426E)

Opis	Vrednost
MST izvorni monitor	Broj monitora koji se mogu povezati u kaskadu na primarni monitor
1920 x 1200 pri 100 Hz	1920 x 1200 pri 100 Hz
	8-bitno
HBR3 (Visoka rezolucija)	2*1920 x 1200 100 Hz ili 1*4K 60 Hz
HBR3 (Velika brzina prenosa podataka) (DSC odnos kompresije 1:3 i 1:2,4)	2*1920 x 1200 100 Hz ili 1*4K 60 Hz
HBR3 (Velika brzina prenosa podataka) (Platforma ne podržava DSC)	0
HBR2 (Visoka rezolucija)	1*1920 x 1200 100 Hz
HBR2 (Velika brzina podataka)	0

ⓘ NAPOMENA: Broj spoljnih monitora je teorijski; stvarni broj zavisi od toga koliko spoljnih monitora podržava grafička kartica.

Tabela 16. USB-C Multi-Stream Transport (MST) režimi (P2426HE/P2426HE WOST/P2726HE)

Opis	Vrednost
MST izvorni monitor	Broj monitora koji se mogu povezati u kaskadu na primarni monitor
1920 x 1080 pri 120 Hz	1920 x 1080 pri 120 Hz
	8-bitno
HBR3 (Visoka rezolucija) (DSC odnos kompresije 1:3)	2*1920 x 1080 120 Hz ili 1*4K 120 Hz
HBR3 (Visoka rezolucija) (DSC odnos kompresije 1:2,4)	2*1920 x 1080 120 Hz ili 1*4K 120 Hz
HBR3 (Visoka rezolucija) (Platforma ne podržava DSC)	2*1920 x 1080 120 Hz ili 1*4K 60 Hz
HBR3 (Velika brzina prenosa podataka) (DSC odnos kompresije 1:3)	2*1920 x 1080 120 Hz ili 1*4K 60 Hz
HBR3 (Velika brzina prenosa podataka) (DSC odnos kompresije 1:2,4)	2*1920 x 1080 120 Hz ili 1*4K 60 Hz
HBR3 (Velika brzina prenosa podataka) (Platforma ne podržava DSC)	0
HBR2 (Visoka rezolucija)	1*1920 x 1080 120 Hz
HBR2 (Velika brzina podataka)	0

ⓘ NAPOMENA: Broj spoljnih monitora je teorijski; stvarni broj zavisi od toga koliko spoljnih monitora podržava grafička kartica.

Specifikacije strujne mreže

Tabela 17. Specifikacije strujne mreže.

Opis	P2426E	P2426HE/P2426HE WOST	P2726HE
Ulazni signali za video	Digitalni video signal za svaku diferencijalnu liniju pri impedansi od 100 Ω Podrška za DP/HDMI/USB-C ulazni signala		
Ulazni napon / frekvencija / jačina struje	100 V naizm. struje do 240 V naizm. struje / 50 Hz ili 60 Hz ± 3 Hz / 2,5 A (tipično)	100 V naizm. struje do 240 V naizm. struje / 50 Hz ili 60 Hz ± 3 Hz / 2,25 A (tipično)	100 V naizm. struje do 240 V naizm. struje / 50 Hz ili 60 Hz ± 3 Hz / 2,5 A (tipično)
Skok struje pri uključivanju	120 V: 30 A (maksimalno) 240 V: 60 A (maksimalno) Skok struje pri uključivanju se meri na temperaturi okoline od 0°C (hladni start).		
Potrošnja struje	0,3 W (isključen režim) ¹ 0,3 W (u režimu pripravnosti) ¹ 1,0 W (umreženi režim pripravnosti) ¹ 15,0 W (režim uključivosti) ¹ 205 W (maksimalno) ² 14,7 W (P _{on}) ³ 49,1 kWh (TEC) ³	0,3 W (isključen režim) ¹ 0,3 W (u režimu pripravnosti) ¹ 1,0 W (umreženi režim pripravnosti) ¹ 13,8 W (režim uključivosti) ¹ 215 W (maksimalno) ² 13,2 W (P _{on}) ³ 43,2 kWh (TEC) ³	0,3 W (isključen režim) ¹ 0,5 W (režim pripravnosti) ¹ 2,0 W (umreženi režim pripravnosti) ¹ 14,9 W (režim uključivosti) ¹ 205 W (maksimalno) ² 15,4 W (P _{on}) ³ 50,2 kWh (TEC) ³

¹ Kako je definisano standardom EU 2019/2021 i EU 2019/2013.

² Maksimalno podešavanje osvetljenosti i kontrasta uz maksimalno opterećenje na svim USB priključcima.

³ P_{on}: Potrošnja u režimu rada kako je definisano u Energy Star-u verzije 8.0.

TEC: Ukupna potrošnja energije u kWh kako je definisano u Energy Star, verzija 8.0.

Ovaj dokument je informativnog karaktera i pokazuje učinak u laboratorijskim uslovima. Vaš proizvod može da radi drugačije, u zavisnosti od softvera, komponenata i perifernih uređaja koje ste naručili, i kompanija Dell neće imati obavezu da ažurira takve informacije. Shodno tome, kupac ne treba da se uzda u ove informacije pri odlučivanju o električnim tolerancijama i drugo. Ne dajemo izričitu ni podrazumevanu garanciju za tačnost ili potpunost.

ⓘ NAPOMENA: Ovaj monitor poseduje sertifikat ENERGY STAR.



Ovaj proizvod se kvalifikuje za sertifikat ENERGY STAR na podrazumevanim fabričkim podešavanjima, koje možete vratiti pomoću funkcije Resetovanje na fabrička podešavanja u ekranskom meniju. Promena podrazumevanih fabričkih podešavanja ili aktiviranje drugih funkcija može da poveća potrošnju energije i prekorači granicu koju navodi ENERGY STAR.

Fizičke karakteristike

Tabela 18. Fizičke karakteristike.

Opis	P2426E	P2426HE/P2426HE WOST	P2726HE
Dimenzije (sa stalkom)			
Visina (stalak izvučen)	511,20 mm (20,13 in.)	496,53 mm (19,55 in.)	534,56 mm (21,05 in.)
Visina (stalak uvučen)	364,00 mm (14,33 in.)	364,00 mm (14,33 in.)	384,56 mm (15,14 in.)
Širina	531,80 mm (20,94 in.)	538,64 mm (21,21 in.)	610,69 mm (24,04 in.)
Dubina	181,75 mm (7,16 in.)	181,75 mm (7,16 in.)	192,28 mm (7,57 in.)
Dimenzije (bez stalka)			
Visina	343,70 mm (13,53 in.)	314,23 mm (12,37 in.)	354,71 mm (13,96 in.)
Širina	531,80 mm (20,94 in.)	538,64 mm (21,21 in.)	610,69 mm (24,04 in.)
Dubina	50,03 mm (1,97 in.)	50,03 mm (1,97 in.)	50,03 mm (1,97 in.)
Dimenzije stalka			
Visina (stalak izvučen)	410,80 mm (16,17 in.)	410,80 mm (16,17 in.)	428,30 mm (16,86 in.)
Visina (stalak uvučen)	364,00 mm (14,33 in.)	364,00 mm (14,33 in.)	381,50 mm (15,02 in.)
Širina	249,80 mm (9,83 in.)	249,80 mm (9,83 in.)	272,80 mm (10,74 in.)
Dubina	181,75 mm (7,16 in.)	181,75 mm (7,16 in.)	192,28 mm (7,57 in.)
Osnova	249,80 mm x 177,00 mm (9,83 in. x 6,97 in.)	249,80 mm x 177,00 mm (9,83 in. x 6,97 in.)	272,80 mm x 189,00 mm (10,74 in. x 7,44 in.)
Težina			
Masa sa pakovanjem	7,03 kg (15,49 lb)	6,96 kg (15,34 lb)/5,45 kg (12,02 lb)	8,92 kg (19,67 lb)
Težina sa sklopom stalka i kablovima	5,18 kg (11,41 lb)	5,20 kg (11,46 lb)/Nije primenjivo	6,47 kg (14,26 lb)
Težina bez sklopa stalka i sa kablovima	Nije primenjivo	Nije primenjivo/3,65 kg (8,05 lb)	Nije primenjivo
Težina bez sklopa stalka (za montažu na zid ili VESA montažu - bez kablova)	3,45 kg (7,61 lb)	3,45 kg (7,61 lb)	4,50 kg (9,92 lb)
Masa sklopa stalka	1,50 kg (3,31 lb)	1,50 kg (3,31 lb)/Nije primenjivo	1,64 kg (3,61 lb)

Propusni opseg videa

Tabela 19. Propusni opseg videa (P2426E)

Video priključak hosta	Video kabl	Dubina boja	Rezolucija
USB-C (DisplayPort 1.4 alternativni režim)	USB-C na C kabl	8-bitno	1920 x 1200 @ 100 Hz
HDMI 1.4	HDMI kabl	8-bitno	1920 x 1200 @ 100 Hz
DisplayPort 1.2	DisplayPort kabl	8-bitno	1920 x 1200 @ 100 Hz
DisplayPort 1.4		8-bitno	1920 x 1200 @ 100 Hz

Tabela 20. Propusni opseg videa (P2426HE/P2426HE WOST/P2726HE)

Video priključak hosta	Video kabl	Dubina boja	Rezolucija
USB-C (DisplayPort 1.4 alternativni režim)	USB-C na C kabl	8-bitno	1920 x 1080 @ 120 Hz
HDMI 1.4	HDMI kabl	8-bitno	1920 x 1080 @ 120 Hz
DisplayPort 1.2	DisplayPort kabl	8-bitno	1920 x 1080 @ 120 Hz
DisplayPort 1.4		8-bitno	1920 x 1080 @ 120 Hz

Propusni opseg za brzinu USB-a

Tabela 21. Propusni opseg za brzinu USB-a

Host	USB dolazni kabl	USB uređaj povezan na USB Type-A ili USB-C odlazni priključak
USB-C (DisplayPort 1.2 alternativni režim)	USB-C na C kabl	podržano, USB 2.0/3.2 5 Gbps
USB-C (DisplayPort 1.4 alternativni režim)	USB-C na C kabl	podržano, USB 2.0/3.2 5 Gbps
USB Type-A 2.0	Kabl USB Type-A na Type-C	podržano, USB 2.0
USB 5 Gbps Type-A	Kabl USB Type-A na Type-C	podržano, USB 2.0/3.2 5 Gbps
USB-C 5 Gbps (samo podaci)	USB-C na C kabl	podržano, USB 2.0/3.2 5 Gbps
USB-C 10 Gbps (samo podaci)	USB-C na C kabl	podržano, USB 2.0/3.2 5 Gbps

Karakteristike radnog okruženja

Tabela 22. Karakteristike radnog okruženja.

Opis	P2426E	P2426HE/P2426HE WOST	P2726HE
Usaglašeni standardi	<ul style="list-style-type: none">• Monitor sa sertifikatom ENERGY STAR• Registrovan u EPEAT gde je primenljivo. Registracija EPEAT varira u zavisnosti od zemlje. Pogledajte EPEAT za status registracije po zemljama.• TCO Certified i TCO Certified Edge.• RoHS standard.• Monitor bez BFR/PVC (bez eksternih kablova).• Samo staklo bez arsena i panel bez žive.		
Temperatura			
Radna	0 °C do 40 °C (32 °F do 104 °F)		
Isključeno stanje	<ul style="list-style-type: none">• Skladištenje: -20 °C do 60 °C (-4 °F do 140 °F)• Isporuka: -20 °C do 60 °C (-4 °F do 140 °F)		
Vlažnost			
Radna	10% do 80% (bez kondenzacije)		
Isključeno stanje	<ul style="list-style-type: none">• Skladištenje: 5% do 90% (bez kondenzacije)• Isporuka: 5% do 90% (bez kondenzacije)		
Nadmorska visina			
Radna	5.000 m (16.404 ft) (maksimalno)		
Isključeno stanje	12.192 m (40.000 ft) (maksimalno)		
Rasipanje toplote	699,5 BTU/sat (maksimalno) 51,2 BTU/sat (režim uključenosti)	733,6 BTU/sat (maksimalno) 47,1 BTU/sat (režim uključenosti)	699,5 BTU/sat (maksimalno) 50,8 BTU/sat (režim uključenosti)

Raspored kontakata

DisplayPort (ulaz)

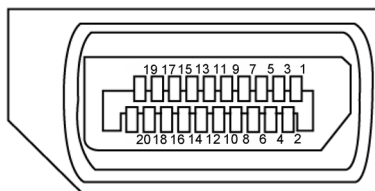

Slika 5. DisplayPort (ulaz)

Tabela 23. DisplayPort (ulaz).

Broj kontakta	Strana povezanog signalnog kabla sa 20 kontakata
1	ML3(n)
2	GND
3	ML3(p)
4	ML2(n)
5	GND
6	ML2(p)
7	ML1(n)
8	GND
9	ML1(p)
10	ML0(n)
11	GND
12	ML0(p)
13	CONFIG1
14	CONFIG2
15	AUX CH (p)
16	GND
17	AUX CH (n)
18	Detekcija aktivnog priključka
19	Povratak
20	DP_PWR

DisplayPort (izlaz)

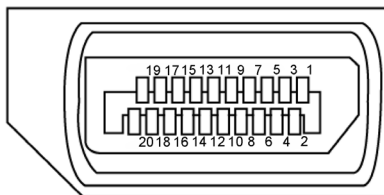

Slika 6. DisplayPort (izlaz)

Tabela 24. DisplayPort (izlaz)

Broj kontakta	Strana povezanog signalnog kabla sa 20 kontakata
1	ML0(p)
2	GND
3	ML0(n)
4	ML1(p)
5	GND
6	ML1(n)
7	ML2(p)
8	GND
9	ML2(n)
10	ML3(p)
11	GND
12	ML3(n)
13	CONFIG1
14	CONFIG2
15	AUX CH (p)
16	GND
17	AUX CH (n)
18	Detekcija aktivnog priključka
19	Povratak
20	DP_PWR

HDMI priključak

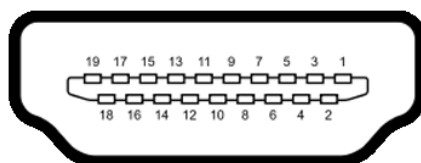

Slika 7. HDMI priključak

Tabela 25. HDMI priključak

Broj kontakta	Strana povezanog signalnog kabla sa 19 kontakata
1	TMDS PODACI 2+
2	TMDS PODACI 2, ZAŠTITA
3	TMDS PODACI 2-
4	TMDS PODACI 1+
5	TMDS PODACI 1, ZAŠTITA
6	TMDS PODACI 1-
7	TMDS PODACI 0+
8	TMDS PODACI 0, ZAŠTITA
9	TMDS PODACI 0-
10	TMDS TAKT +
11	TMDS TAKT, ZAŠTITA
12	TMDS TAKT -
13	CEC
14	Rezervisan (N.C. na uređaju)
15	DDC TAKT (SCL)
16	DDC PODACI (SDA)
17	DDC/CEC uzemljenje
18	+5 V NAPAJANJE
19	DETEKCIJA AKTIVNOG PRIKLJUČKA

USB-C priključak

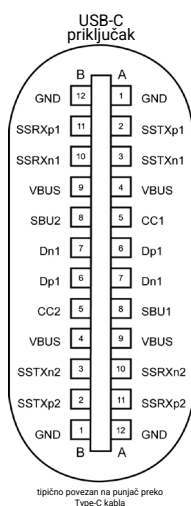

Slika 8. USB-C priključak

Tabela 26. USB-C priključak

Kontakt	Signal	Kontakt	Signal
A1	GND	B12	GND
A2	SSTXp1	B11	SSRXp1
A3	SSTXn1	B10	SSRXn1
A4	VBUS	B9	VBUS
A5	CC1	B8	SBU2
A6	Dp1	B7	Dn1
A7	Dn1	B6	Dp1
A8	SBU1	B5	CC2
A9	VBUS	B4	VBUS
A10	SSRXn2	B3	SSTXn2
A11	SSRXp2	B2	SSTXp2
A12	GND	B1	GND

Univerzalna serijska magistrala (USB)

Ovaj odeljak pruža informacije o USB priključcima dostupnim na vašem ekranu.

❶ **NAPOMENA:** Do 3 A na USB-C odlaznom priključku sa uređajima koji podržavaju 5 V/3 A na Quick Access. Do 0,9 A na ostalim USB odlaznim priključcima na zadnjoj strani.

Vaš monitor poseduje sledeće USB priključke:

- Jedan dolazni priključak – jedan USB-C na zadnjoj strani
 - Četiri odlazna priključka – dva USB Type-A na zadnjoj strani, jedan USB-C i jedan USB Type-A na donjoj strani(**P2426E**)
 - Četiri odlazna priključka – dva USB Type-A na zadnjoj strani, dva USB-C na donjoj strani(**P2426HE/P2426HE WOST/P2726HE**)
- ❶ **NAPOMENA:** USB priključci na monitoru rade samo kada je monitor uključen ili je u režimu pripravnosti. Ako isključite monitor a zatim ga uključite, priključenim perifernim uređajima možda će biti potrebno nekoliko sekundi da nastave sa normalnim radom.

Tabela 27. Brzina prenosa, brzina prenosa podataka i uobičajena potrošnja struje USB priključaka.

Brzina prenosa	Brzina prenosa podataka	Maksimalna podržana snaga
Super brzina	5 Gbps	4,5 W
Velika brzina	480 Mbps	4,5 W
Puna brzina	12 Mbps	4,5 W

* Brzina uređaja kada je izabrana visoka rezolucija.

Tabela 28. Broj kontakata i naziv signala USB 5 Gbps Type-A odlaznih priključaka.

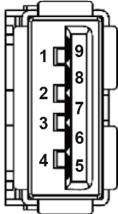
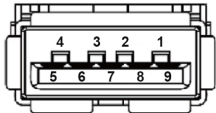
P2426E/P2426HE/P2426HE WOST/P2726HE		P2426E	
			
Slika 9. USB 5 Gbps Type-A odlazni priključak (zadnji)		Slika 10. USB 5 Gbps Type-A odlazni priključak (Quick Access)	
Broj kontakta	Naziv signala	Broj kontakta	Naziv signala
1	VBUS	1	VBUS
2	D-	2	D-
3	D+	3	D+
4	GND	4	GND
5	StdA_SSRX-	5	StdA_SSRX-
6	StdA_SSRX+	6	StdA_SSRX+
7	GND_DRAIN	7	GND_DRAIN
8	StdA_SSTX-	8	StdA_SSTX-
9	StdA_SSTX+	9	StdA_SSTX+
Omotač	Zaštita	Omotač	Zaštita

Priključak RJ45 (strana na kojoj je priključak)

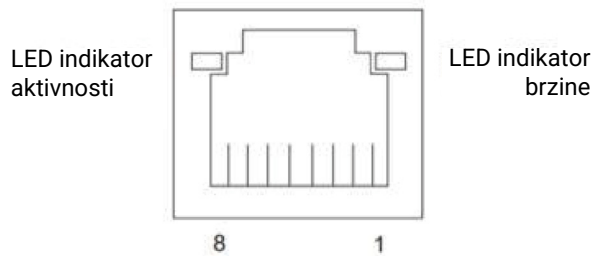

Slika 11. Priključak RJ45 (strana na kojoj je priključak)

Tabela 29. Priključak RJ45 (strana na kojoj je priključak).

Br. kontakta	10BASE-T 100BASE-T	1000BASE-T
1	Slanje+	BI_DA+
2	Slanje-	BI_DA-
3	Primanje+	BI_DB+
4	Nekorišćeno	BI_DC+
5	Nekorišćeno	BI_DC-
6	Primanje-	BI_DB-
7	Nekorišćeno	BI_DD+
8	Nekorišćeno	BI_DD-

Instalacija upravljačkog programa

Instalirajte upravljački program za Realtek USB GBE Ethernet Controller koji je dostupan za vaš sistem. Možete preuzeti upravljački program sa **Upravljački programi i dijagnostika** na [Dell Support Site](#).

Mrežna (RJ45) brzina prenosa podataka putem USB-C je maksimalno 1000 Mbps.

Tabela 30. Ponašanje posle komande Wake-on-LAN.

Stanje računara radi štednje struje	Ponašanje sistema posle prijema komande Wake-on-LAN (WOL)
Moderno stanje pripravnosti (S0ix)	Računar i monitor ostaju u režimu pripravnosti, ali je mrežna komunikacija omogućena.
Stanje pripravnosti/Mirovanje (S3)	I računar i monitor su uključeni.
Hibernacija (S4)	I računar i monitor su uključeni.
ISKLJUČENO/Prekid rada (S5)	I računar i monitor su uključeni.

- ① **NAPOMENA:** Prvo se mora konfigurisati BIOS računara da bi se omogućila funkcija WOL.
- ① **NAPOMENA:** Ovaj LAN priključak je u skladu sa standardom 1000Base-T IEEE 802.3az, podržava Mac adresu (štampanu na etiketi modela) koja se prosleđuje (MAPT), komandu Wake-on-LAN (WOL) iz režima pripravnosti (S3) i UEFI* funkciju PXE Boot. UEFI PXE Boot nije podržan na Dell desktop računarima osim za OptiPlex 7090/3090 Ultra desktop. Ove tri funkcije zavise od podešavanja BIOS-a i verzija operativnog sistema. Funkcionalnost se može razlikovati kod računara koji nisu marke Dell.
*UEFI označava Unified Extensible Firmware Interface.
- ① **NAPOMENA:** WOL S4 i WOL S5 su podržani samo na Dell sistemima koji podržavaju DPBS i poseduju USB-C (MFDP) interfejs vezu. Proverite da li je funkcija DPBS omogućena i na računaru i na monitoru.
- ① **NAPOMENA:** Za sve probleme vezane za WOL, korisnici moraju da otklone kvarove na računaru bez monitora. Po završetku rešavanja problema, povežite monitor.

LED status konektora RJ45:

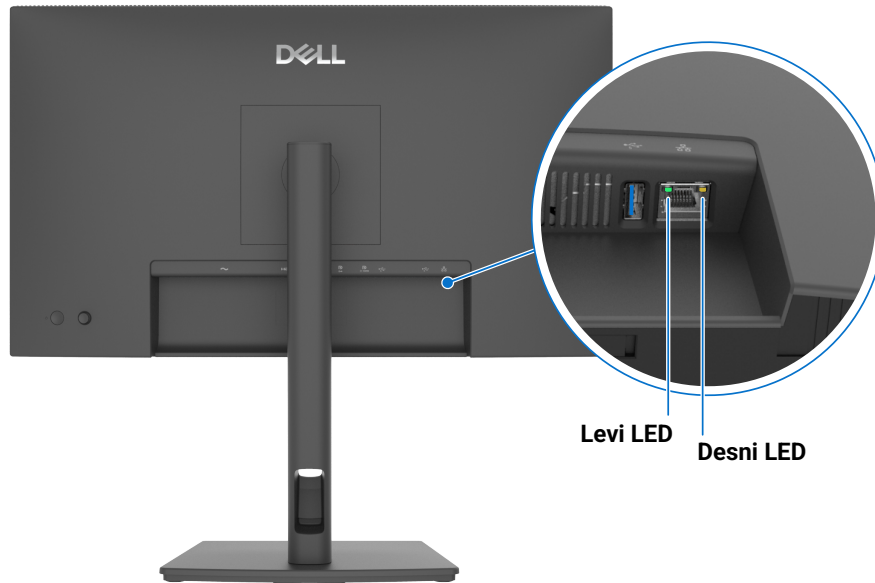

Slika 12. Boja LED-a konektora RJ45

Tabela 31. Boja LED-a konektora RJ45.

LED	Boja	Opis
Levi LED	Zelena	Veza / indikator aktivnosti: <ul style="list-style-type: none">• Treptanje - Aktivnost na priključku.• Zeleno svetlo uključeno – Veza se uspostavlja.• Isključeno – Veza nije uspostavljena.
Desni LED	Boja čilibara ili zelena	Indikator brzine: <ul style="list-style-type: none">• Boja čilibara uključena – 1000 Mbps• Zeleno svetlo uključeno - 100 Mbps• Isključeno - 10 Mbps

NAPOMENA: RJ45 kabl nije standardni pribor u pakovanju.

Plug-and-play mogućnost

Možete povezati monitor sa bilo kojim sistemom kompatibilnim sa funkcijom „Prikluči i koristi“. Monitor automatski snabdeva računar Proširenim identifikacionim podacima o ekranu (EDID) korišćenjem protokola Kanala za prikaz podataka (DDC), tako da računar može samostalno da se konfigurise i da optimizuje postavke monitora. Većina monitora se instalira automatski; možete da izaberete druga podešavanja po potrebi. Za više informacija o promeni podešavanja monitora pogledajte [Korišćenje monitora](#).

Smernice za kvalitet i piksele LCD monitora

Tokom proizvodnje LCD monitora nije neuobičajeno da se jedan ili više piksela fiksira u nepromenljivom stanju. Oni se teško vide i ne utiču na kvalitet prikaza ni na upotrebljivost. Za više informacija o smernicama za kvalitet i piksele Dell monitora, pogledajte [Smernice za piksele Dell monitora](#).

Ergonomija

△ **OPREZ:** Nepravilno ili dugo korišćenje tastature može da dovede do povrede.

△ **OPREZ:** Dugotrajno gledanje u ekran može da dovede do naprezanja očiju.

Radi udobnosti i efikasnosti, pridržavajte se sledećih smernica kad opremate i koristite mesto za rad na računaru:

- Stavite računar tako da su monitor i tastatura direktno ispred vas kad radite. Za korekciju položaja tastature možete da kupite posebne police.
- Da biste smanjili rizik od naprezanja očiju i bola u vratu, rukama, leđima ili ramenima pri dugom korišćenju monitora, preporučujemo:
 - Podesite rastojanje ekrana na 50 - 70 cm (20 do 28 in.) od očiju.
 - Da često trepćete radi vlaženja očnih jabučica ili da nakvasite oči vodom posle duže upotrebe monitora.
 - Da pravite redovne i česte pauze – 20 minuta svaka dva sata.
 - Tokom pauza ne gledajte u monitor i bar 20 sekundi gledajte u predmet koji je udaljen bar 6 metara (20 feet).
 - Istezanje radi smanjenja napetosti u vratu, rukama, leđima i ramenima tokom pauza.
- Uverite se da vam je ekran u visini očiju ili malo niže kad sedite ispred monitora.
- Podesite nagib, kontrast i osvetljenje monitora.
- Podesite svetlo u okruženju (plafonska rasveta, stonice lampe, zavese ili žaluzine na prozorima u blizini) tako da ima što manje odraza i odsjaja od ekrana.
- Koristite stolicu koja ima dobru potporu za krsta.
- Podlaktice treba da su vam horizontalne, sa zglobovima u neutralnom, udobnom stavu dok koristite miša i tastaturu.
- Uvek ostavite prostora za naslanjanje ruku dok koristite miša i tastaturu.
- Nadlaktice treba da su vam u prirodnom opuštenom položaju sa obe strane.
- Stopala treba da su vam ravno na podu.
- Dok sedite, težina nogu treba da vam je na stopalima, a ne na prednjem delu sedišta. Podesite visinu stolice ili koristite oslonac za stopala ako je to potrebno da održite pravilan položaj.
- Svoje radne aktivnosti učinite raznovrsnim. Probajte da organizujete rad tako da ne morate da duže vreme sedite i radite. Nastojte da redovno ustanete i prošetate.
- Prostor ispod stola oslobodite od predmeta i kablova, koji mogu da smetaju sedenju ili predstavljaju opasnost od saplitanja.

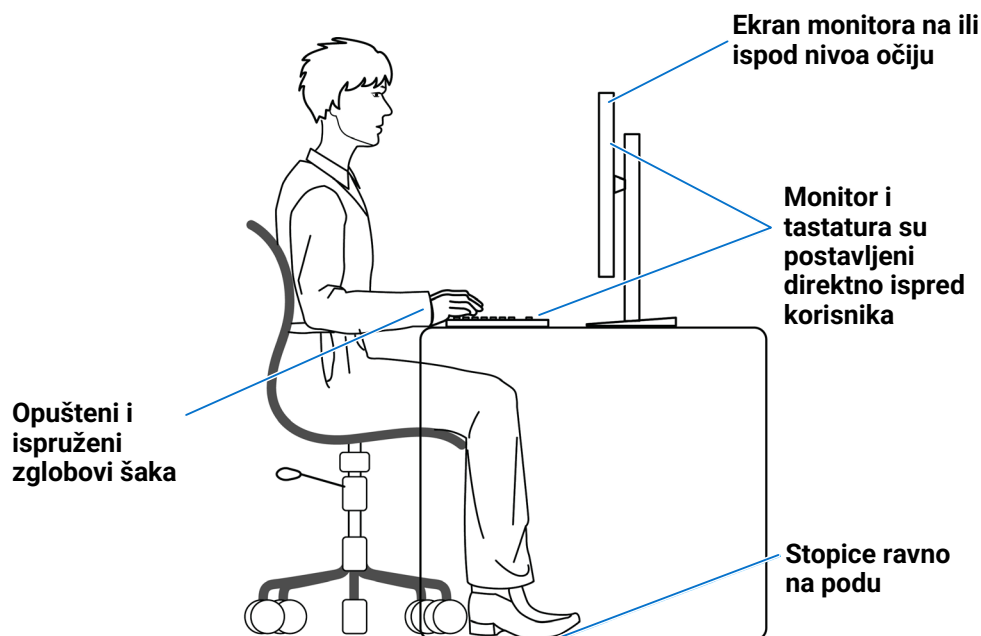

Slika 13. Ergonomija ili udobnost i efikasnost

Rukovanje i pomeranje monitora

Da biste bili sigurni da se monitorom bezbedno rukuje prilikom podizanja ili pomeranja, sledite ove smernice:

- Pre pomeranja ili podizanja monitora, isključite računar i monitor.
- Odvojte sve kablove sa monitora.
- Stavite monitor u originalnu kutiju sa originalnim materijalima za pakovanje.
- Čvrsto, ali bez preteranog pritiska držite donju i bočnu ivicu monitora kad ga podižete ili pomerate.

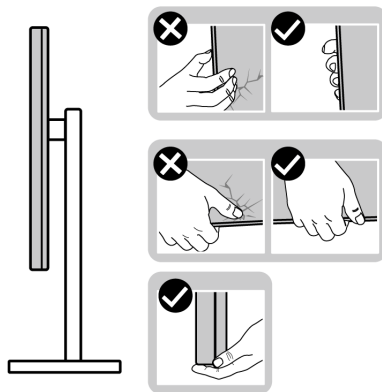

Slika 14. Pomeranje i podizanje monitora

- Kad podižete ili pomerate monitor, vodite računa da je ekran okrenut od vas i ne pritiskajte područje ekrana, da biste izbegli ogrebotine ili oštećenja.

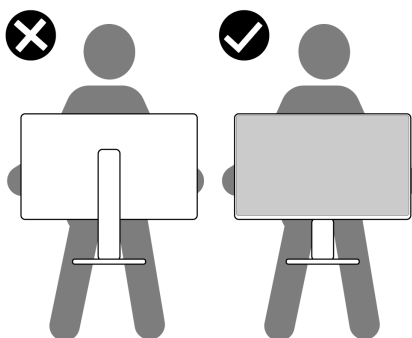

Slika 15. Uverite da je ekran okrenut suprotno od vas

- Pri transportu monitora, izbegavajte nagle udare i vibracije koje bi se prenale na njega.
- Kad podižete ili pomerate monitor, ne okrećite ga naopako dok držite osnovu ili stub stalka. To može da izazove oštećenje monitora ili povredu.

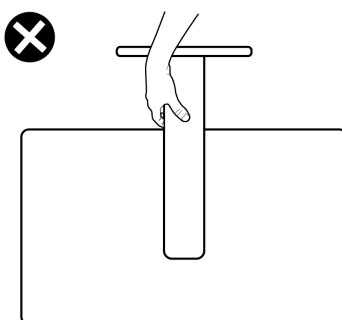

Slika 16. Ne okrećite monitor naopako

Smernice za održavanje

Čišćenje monitora

△ OPREZ: Pre čišćenja monitora pročitajte [Bezbednosna uputstva](#) i pridržavajte ih se.

△ UPOZORENJE: Pre čišćenja monitora, izvucite mu kabl za napajanje iz utičnice.

Najbolja praksa je pratiti uputstva na listi pri raspakivanju, čišćenju i baratanju monitorom:

- Za čišćenje stalka, ekrana i kutije Dell monitora koristite čistu krpu ovlaženu vodom. Ako su vam dostupne, koristite maramice ili rastvor za čišćenje ekrana prikladne za Dell monitore.
- Posle čišćenja površine stola, uverite se da se dobro osušila i da nema zaostale vlage ili sredstva za čišćenje pre nego što stavite Dell monitor na njega.
- △ OPREZ:** Nemojte koristiti deterđente ili druge hemikalije kao što su benzen, razređivač, amonijak, abrazivna sredstva za čišćenje, alkohol ili komprimovani vazduh.
- △ OPREZ:** Korišćenje hemikalija za čišćenje može da izazove promene u izgledu monitora, kao što su bleđenje boje, mlečna skrama na monitoru, deformisanje, neujednačena tamna nijansa i ljuštenje površine ekrana. Ako primetite zaostali prah pri otpakivanju monitora, obrišite ga krpom.
- △ UPOZORENJE:** Na površinu monitora ne raspršujte ni rastvore za čišćenje ni vodu. To dovodi do nakupljanja tečnosti na dnu panela ekrana i korozije elektronike, što dovodi do trajne štete. Umesto toga, nanesite rastvor za čišćenje ili vodu na meku krpu i njom očistite monitor.
- ⓘ NAPOMENA:** Oštećenje monitora zbog loših metoda čišćenja i korišćenja benzena, razređivača, amonijaka, abrazivnih sredstava za čišćenje, alkohola ili komprimovanog vazduha može da dovede do oštećenja koja je izazvao korisnik (OIK). OIK nije pokriveno standardnom Dell garancijom.
- Ako primetite zaostali prah pri otpakivanju monitora, obrišite ga krpom.
- Pažljivo rukujte monitorom, jer monitori tamnih boja mogu da se ogrebu, a beličaste ogrebotine se ističu više nego na svetlijim monitorima.
- Za očuvanje najboljeg kvaliteta slike na monitoru, koristite dinamički izmenjiv čuvar ekrana i isključujte monitor kad se ne koristi.

Podešavanje monitora

Pričvršćivanje stalka

① **NAPOMENA:** Sklop stalka nije unapred montiran kada se monitor isporučuje iz fabrike.

① **NAPOMENA:** Sledeća uputstva važe samo za stalak isporučen uz monitor. Ako pričvršćujete drugde kupljen stalak, pratite uputstva priložena uz taj stalak.

Da biste pričvrstili stalak monitora:

1. Otvorite prednji preklap kutije da biste izvadili stub stalka i bazu stalka.

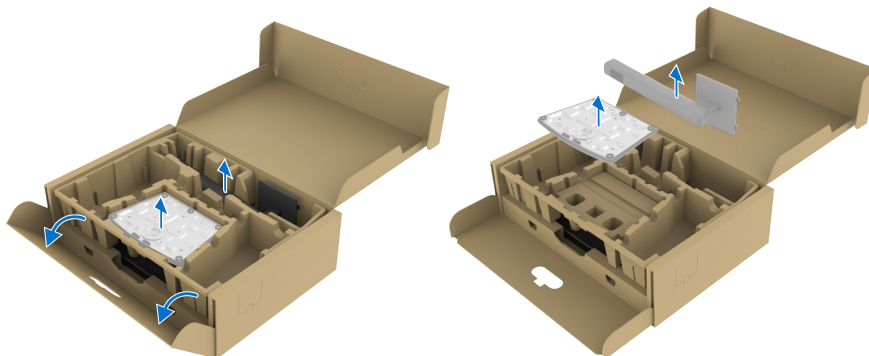

Slika 17. Raspakivanje

① **NAPOMENA:** Slike služe samo kao ilustracija. Izgled materijala punjenja u pakovanju može da se razlikuje.

2. Poravnajte i postavite stub stalka na bazu stalka.
3. Otvorite uvce zavrtnja na dnu baze stalka i okrećite ga udesno da biste pričvrstili sklop stalka.
4. Zatvorite ručicu zavrtnja.

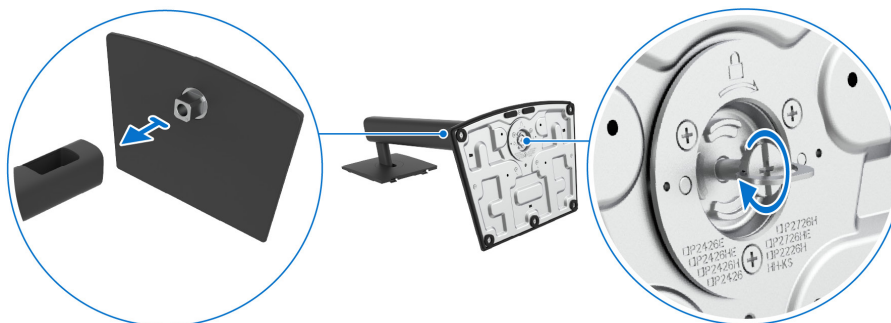

Slika 18. Povezivanje stalka

5. Podignite zaštitni poklopac, da biste pristupili VESA području za sklop stalka.

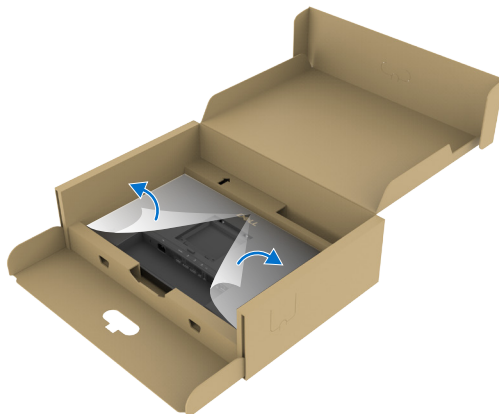

Slika 19. Otvorite zaštitni poklopac

6. Pažljivo umetnite jezičke na stubu stalka u proreze na zadnjem poklopcu monitora i pritisnite sklop stalka da škljocne na svoje mesto.

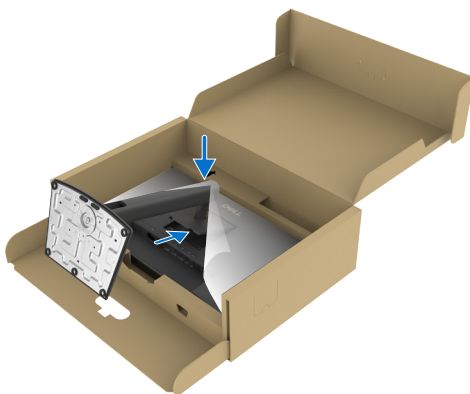

Slika 20. Umetnite jezičke na stubu stalka u proreze

7. Držite stub stalka i pažljivo podignite monitor, a zatim ga postavite na ravnu površinu.

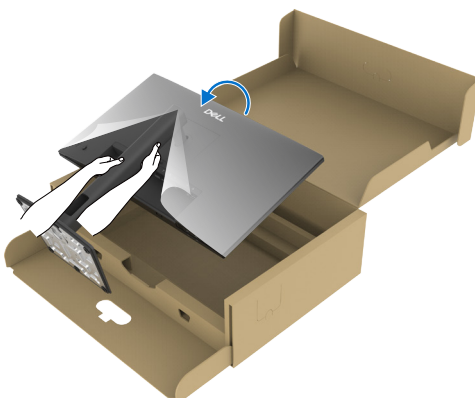

Slika 21. Držite stub stalka i podignite monitor

- ⓘ NAPOMENA:** Čvrsto držite stub stalka kada podižete monitor da biste izbegli bilo kakvo nehotično oštećenje.

8. Podignite zaštitni poklopac sa monitora.

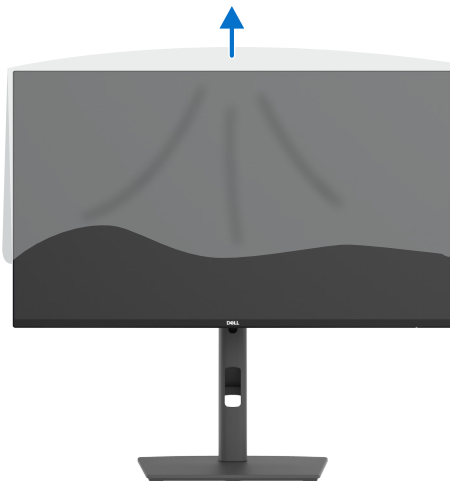

Slika 22. Podignite zaštitni poklopac sa monitora

Korišćenje podešavanja nagiba, obrtanja oko svoje ose, obrtanja oko fiksne tačke i visine

- ① **NAPOMENA:** Sledeća uputstva važe samo za stalak koji je isporučen uz vaš monitor. Ako pričvršćujete stalak koji ste kupili od bilo kog drugog izvora, sledite uputstva za instaliranje isporučena sa tim stalkom.

Podešavanje nagiba i obrtanja oko svoje ose

Sa stalkom koji je pričvršćen za monitor, možete nagnjati i obrtati monitor oko svoje ose, za najudobniji ugao gledanja.

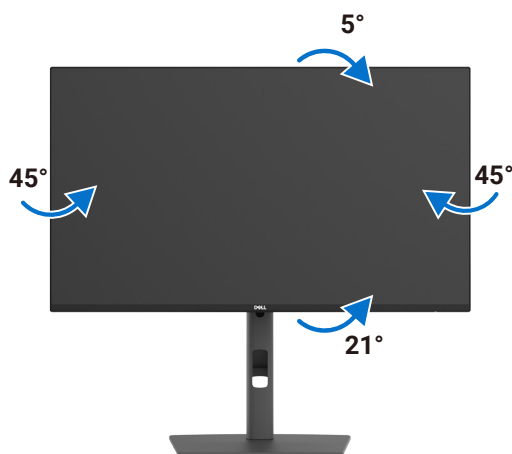

Slika 23. Podešavanje nagiba i obrtanja oko svoje ose

- ① **NAPOMENA:** Monitor se isporučuje iz fabrike bez pričvršćenog postolja.

Podešavanje visine

Stalak se produžava po vertikali do 150 mm. Na sledećoj slici prikazano je kako produžiti stalak po vertikali.

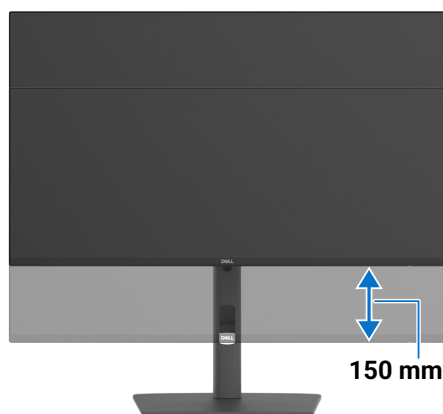

Slika 24. Podešavanje visine

Podešavanje obrtanja oko fiksne tačke

Pre nego što rotirate ekran, podignite ga po vertikali do vrha stuba stalaka, a zatim nagnite ekran unazad do maksimuma kako biste izbegli dodirivanje donje ivice ekrana.



Slika 25. Podešavanje obrtanja oko fiksne tačke

Obrćite u smeru kazaljke na satu

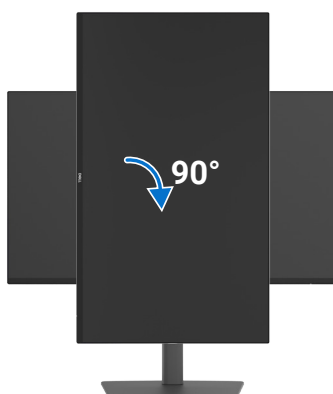

Slika 26. Obrćite u smeru kazaljke na satu

Obrćite u smeru suprotnom od kazaljke na satu

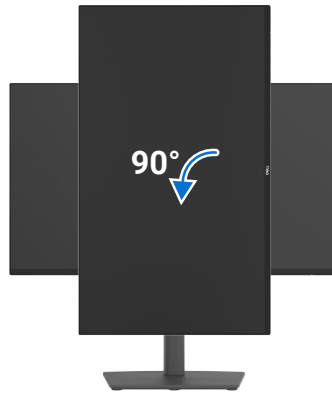

Slika 27. Obrćite u smeru suprotnom od kazaljke na satu

- ① **NAPOMENA:** Da biste prebacivali postavke ekrana na svom Dell računaru između položenog i uspravnog režima kada rotirate ekran, preuzmite i instalirajte najnoviji upravljački program za grafiku. Da biste preuzeli, idite na [Dell sajt za podršku](#), idite do odeljka Upravljački programi i dijagnostika i kliknite na **Pronađi upravljačke programe**, i potražite odgovarajući upravljački program.
- ① **NAPOMENA:** Kada je ekran u uspravnom režimu, može doći do smanjenja performansi prilikom korišćenja grafički zahtevnih aplikacija kao što su 3D igre.

Podešavanje postavki obrtanja prikaza ekrana na vašem sistemu

Nakon što obrnete monitor, potrebno je da izvršite ispod navedenu proceduru da biste podesili postavke obrtanja ekrana vašeg sistema.

- ① **NAPOMENA:** Ako koristite monitor sa računarom kojeg nije proizvela kompanija Dell, potrebno je da posetite veb-sajt proizvođača upravljačkog programa za grafiku ili veb-sajt proizvođača računara za informacije o obrtanju „sadržaja“ na ekranu.

Da biste podesili postavke obrtanja ekrana:

1. Kliknite desnim tasterom miša na **Radna površina** i kliknite na **Svojstva**.
 2. Izaberite karticu **Podešavanja** i kliknite na **Napredno**.
 3. Ako imate AMD grafičku karticu, izaberite karticu **Rotiranje** i podesite željeno rotiranje.
 4. Ako imate **NVIDIA** grafičku karticu, kliknite na karticu **NVIDIA**, u koloni sa leve strane izaberite **NVRotate**, a zatim odaberite željeno rotiranje.
 5. Ako imate Intel grafičku karticu, izaberite karticu Intel grafike, kliknite **Grafička svojstva**, izaberite karticu **Rotiranje** i zatim podesite željeno rotiranje.
- ① **NAPOMENA:** Ako ne vidite opciju obrtanja oko fiksne tačke ili ona ne radi ispravno, idite na [Dell sajt za podršku](#) i preuzmite najnoviji upravljački program za svoju grafičku karticu.

Povezivanje monitora

- ⚠ **UPOZORENJE:** Pre nego što započnete ijedan postupak iz ovog odeljka, ispratite [Bezbednosna uputstva](#).
- ⚠ **UPOZORENJE:** Radi svoje bezbednosti, uverite se da je uzemljena utičnica u koju priključujete kabl za napajanje pristupačna rukovaocu i locirana što bliže priboru. Da biste isključili napajanje opremi, izvucite kabl za napajanje iz utičnice povlačenjem utikača. Ne vucite za kabl.
- ℹ **NAPOMENA:** Dell monitori su konstruisani da optimalno rade sa kablovima koje je kompanija Dell isporučila uz njih. Kompanija Dell ne garantuje kvalitet videa i radne karakteristike ako se koriste kablovi drugih proizvođača.
- ℹ **NAPOMENA:** Provucite kablove kroz prerez za provlačenje kablova pre nego što ih priključite.
- ℹ **NAPOMENA:** Ne priključujte sve kablove na računar istovremeno.
- ℹ **NAPOMENA:** Slike služe samo kao ilustracija. Izgled računara može odstupati od slike.

Da biste povezali monitor na računar:

1. Isključite računar i odvojite kabl za napajanje.
 2. Povežite HDMI/DisplayPort, i USB-C kabl iz monitora u računar.
 3. Uključite monitor.
 4. Izaberite odgovarajući ulazni izvor iz ekranskog menija na monitoru, a zatim uključite računar.
- ℹ **NAPOMENA:** Ako se na vašem monitoru prikaže slika, instalacija je završena. Ako se ne prikaže slika, pogledajte [Česti problemi](#).
 - ℹ **NAPOMENA:** Uklonite gumeni čep prilikom korišćenja DisplayPort (izlaz).

Priključivanje HDMI kabla (opciono)

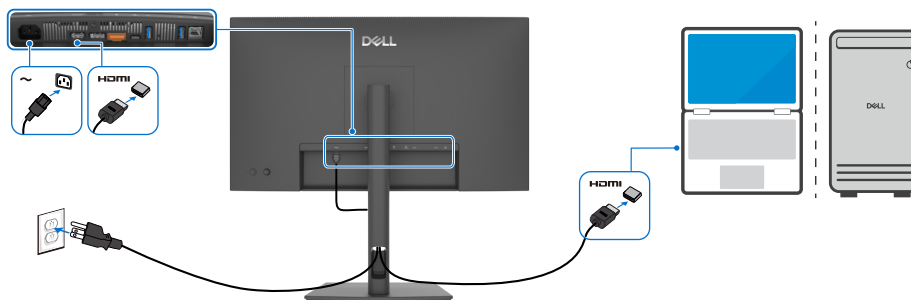

Slika 28. Priključivanje HDMI kabla

Priključivanje DisplayPort kabla

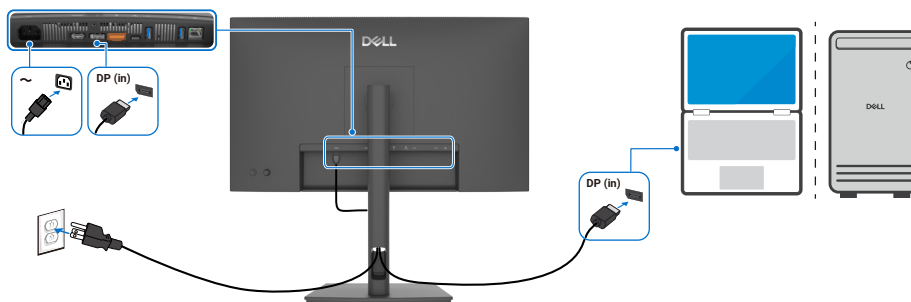

Slika 29. Priključivanje DisplayPort kabla

Povezivanje monitora za funkciju DisplayPort Multi-Stream Transport (MST)

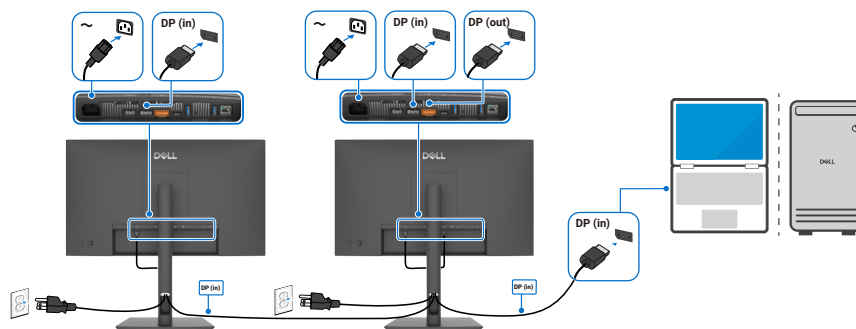

Slika 30. Funkcija DisplayPort Multi-Stream Transport (MST)

ⓘ NAPOMENA: Podržava funkciju DisplayPort MST. Da biste koristili ovu funkciju, grafička kartica vašeg računara mora da bude sertifikovana za najmanje DP 1.2 sa MST opcijom.

Povezivanje kabla USB-C na C

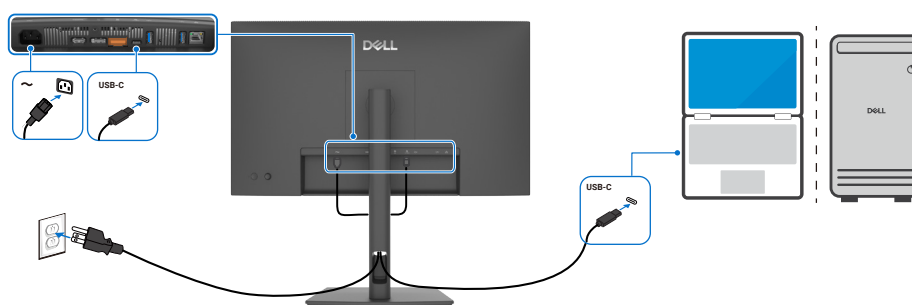

Slika 31. Povezivanje kabla USB-C na C

Povezivanje monitora za funkciju USB-C Multi-Stream Transport (MST)

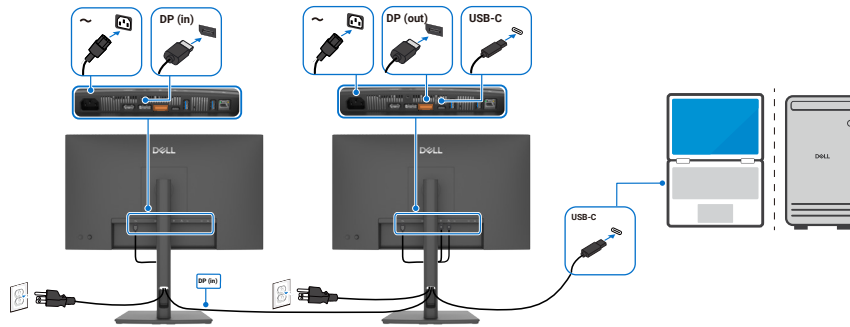

Slika 32. USB-C funkcija Multi-Stream Transport (MST)

ⓘ NAPOMENA: Maksimalan broj podržanih uređaja putem MST zavisi od propusnog opsega USB-C izvora. Pogledajte Problemi specifični za proizvod – [Nema slike kada se koristi USB-C MST](#).

Povezivanje monitora za RJ45 kabl (opciono)

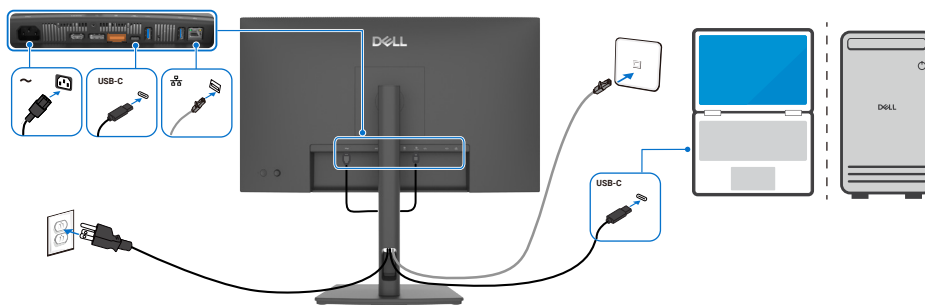

Slika 33. Povezivanje monitora za RJ45 kabl

Dell Power Button Sync (DPBS)

Monitor ima funkciju Dell Power Button Sync (DPBS), koja vam omogućava da pomoću dugmeta za uključivanje na monitoru kontrolirate stanje napajanja računara. Ova funkcionalnost je ekskluzivna za Dell platforme sa ugrađenim DPBS i podržana je samo putem USB-C interfejsa.

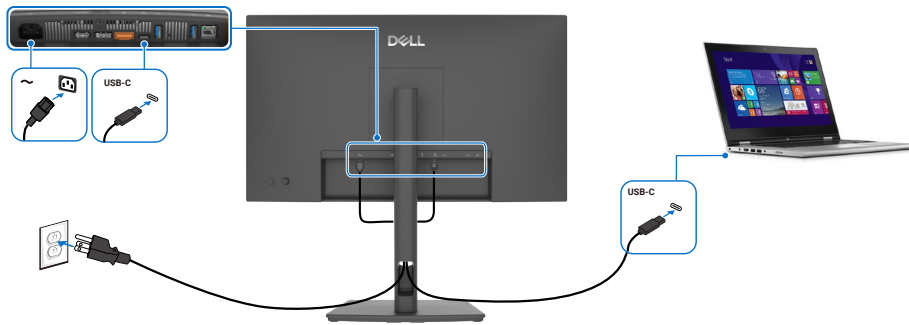

Slika 34. Priklučivanje USB-C kablova

Da biste osigurali da funkcija DPBS ispravno radi na početku, prvo izvršite sledeće korake na platformi koja podržava DPBS u **Kontrolnoj tabli**.

- 1. **NAPOMENA:** DPBS podržava samo priključak sa ikonom  .
- 2. **NAPOMENA:** DPBS je podrazumevano isključen. Da biste omogućili ovu funkciju, idite na podmeni Dell Power Button Sync u okviru odeljka Ekran u OSD-u.

1. Idite na **Kontrolna tabla**.

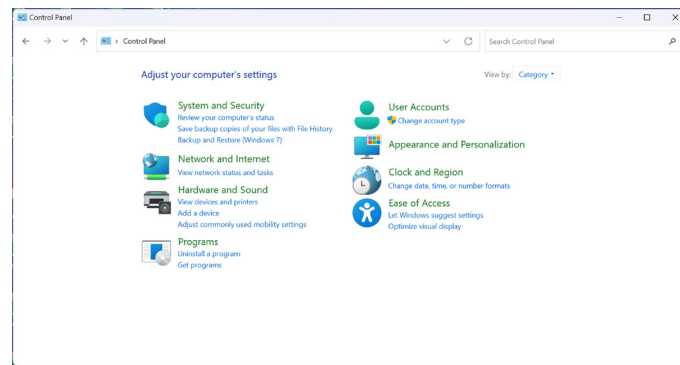

Slika 35. Idite na kontrolnu tablu

2. Izaberite **Hardver i zvuk > Opcije napajanja**.

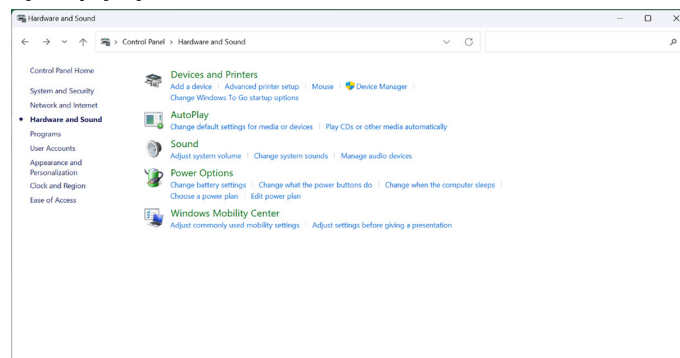

Slika 36. Izaberite Hardver i zvuk > Opcije napajanja

3. Idite na **Postavke sistema**.

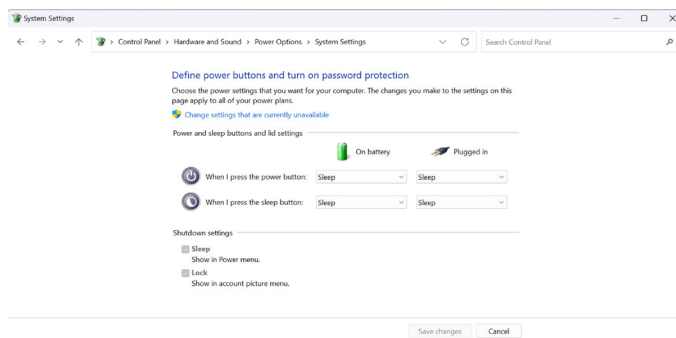

Slika 37. Idite na postavke sistema

4. Izaberite željene opcije iz **Kada pritisnem dugme za uključivanje**.

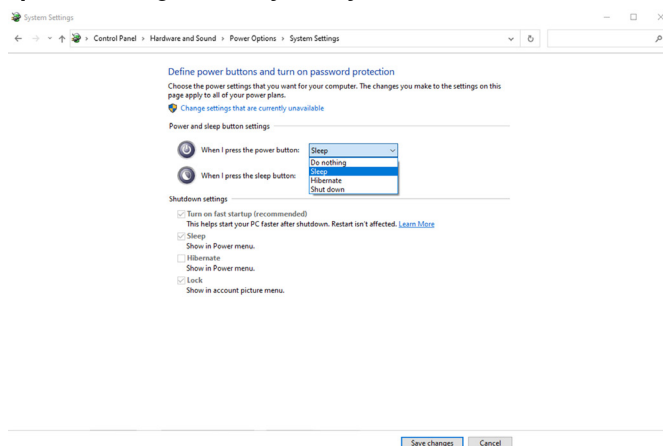

Slika 38. Postavke dugmeta za uključivanje

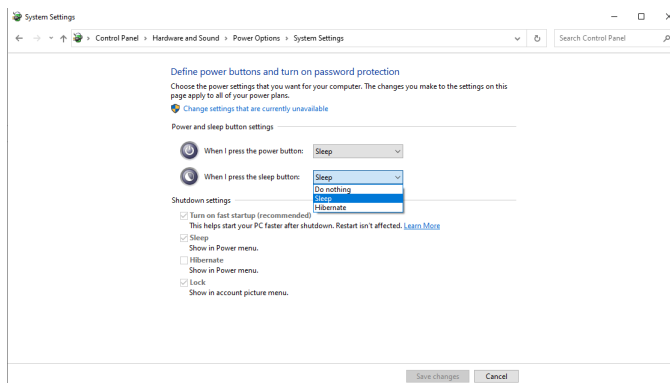

Slika 39. Postavke dugmeta za spavanje

NAPOMENA: Izbegavajte izbor opcije **Ne radi ništa** jer će to sprečiti da dugme za uključivanje monitora sinhronizuje stanje napajanja sa računarom.

Prvo povezivanje monitora za DPBS

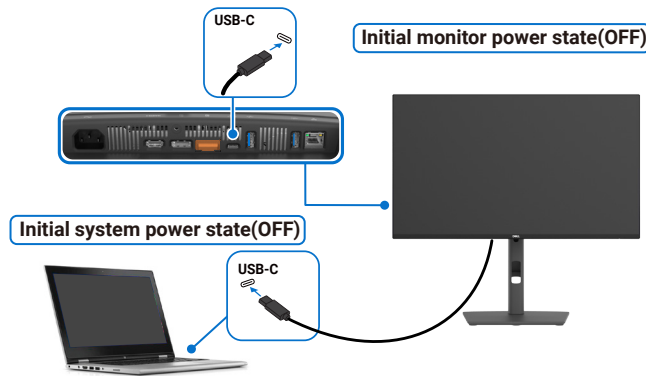

Slika 40. Prvo povezivanje monitora za DPBS

Izvršite sledeće korake prilikom prvog podešavanja funkcije DPBS:

1. Idite na **Dell Power Button Sync** u podmeniju ispod **Prikaz** i omogućite ga.
 2. Uverite se da su i monitor i računar isključeni.
 3. Priključite USB-C kabl sa računara u monitor.
 4. Pritisnite dugme za uključivanje na monitoru da biste UKLJUČILI monitor.
 5. I monitor i računar se na kratko uključe. Ako se to ne desi, pritisnite dugme za uključivanje na monitoru ili računaru da biste pokrenuli sistem.
 6. Kada povežete platformu Dell OptiPlex 7090/3090 Ultra, možda ćete primetiti da će se i monitor i računar na trenutak UKLJUČITI. Sačekajte malo (približno 6 sekundi), i računar i monitor će se ISKLJUČITI. Kada pritisnete bilo dugme za uključivanje monitora ili dugme za uključivanje računara, i računar i monitor se UKLJUČUJU. Stanje napajanja računarskog sistema sinhronizovano je sa dugmetom za uključivanje monitora.
- i** **NAPOMENA:** Kada su i monitor i računar u stanju ISKLJUČENOSTI prilikom prvog pokretanja, preporučujemo da prvo UKLJUČITE monitor, a zatim priključite USB-C kabl iz računara u monitor.
- i** **NAPOMENA:** Možete napajati Dell računar* Ultra platformu koristeći DC adapter priključak. Druga mogućnost je da se platforma Dell computer* Ultra napaja pomoću USB-C kabla monitora preko Power Delivery (PD); podesite USB-C punjenje na Uključeno u režimu isključenosti.

* Uverite se da Dell računar podržava DPBS.

Korišćenje funkcije DPBS

Kada priključite USB-C kabl, stanje monitora/računara je sledeće:

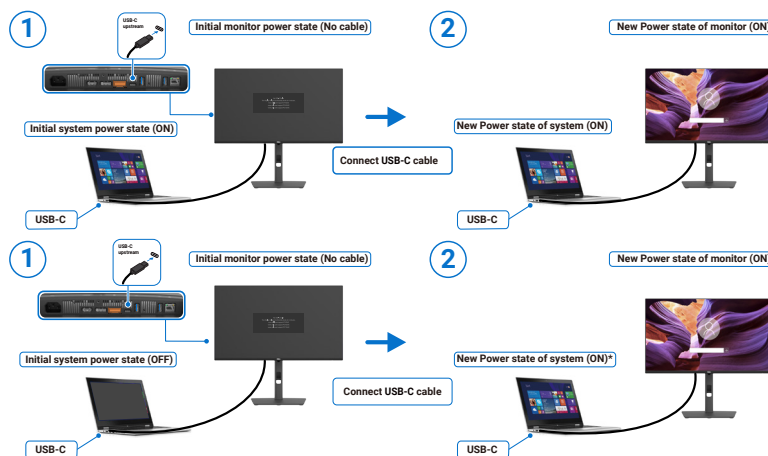

Slika 41. Priključivanje USB-C kabla

* Ne podržavaju svi Dell sistemi buđenje platforme preko monitora.

* Posle priključivanja USB-C kabla, potrebno je pomeriti miš ili pritisnuti taster na tastaturi da bi se sistem/monitor probudio iz stanja mirovanja ili hibernacije.

Kada pritisnete dugme za uključivanje na monitoru ili računaru, stanje monitora/računara je sledeće:

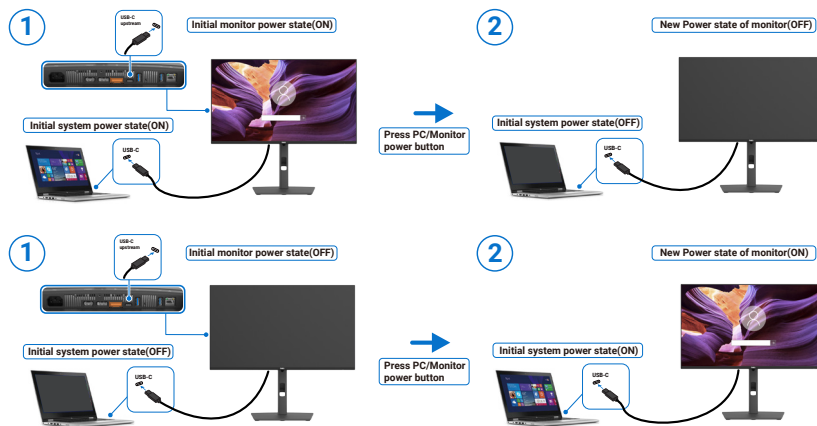

Slika 42. Stanje monitora/računara

NAPOMENA: Možete omogućiti ili onemogućiti funkciju sinhronizacije dugmeta za uključivanje pomoću ekranskog menija. Pogledajte [Dell Power Button Sync \(DPBS\)](#).

Kada su i monitor i računar UKLJUČENI, kada **pritisnete i 4 sekunde zadržite pritisnuto dugme za uključivanje monitora**, na ekranu će se pojaviti upit da li želite da isključite računar.

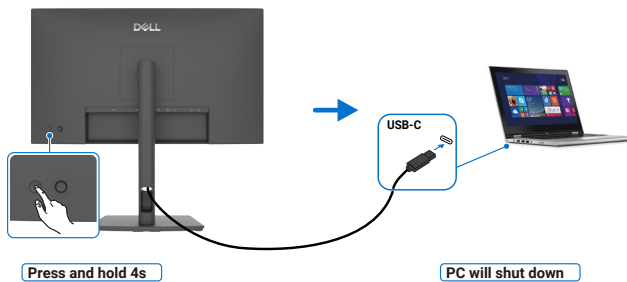

Slika 43. Pritisnite i 4 sekunde držite pritisnuto dugme za uključivanje monitora

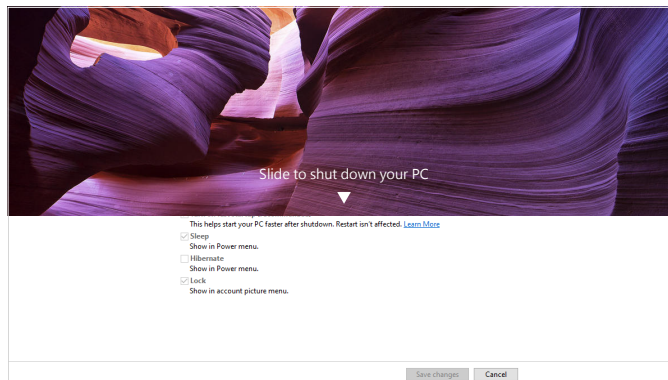

Slika 44. Prevucite da biste isključili računar

Kada su i monitor i računar UKLJUČENI, kada pritisnete i 10 sekundi zadržite pritisnuto dugme za uključivanje monitora, računar će se isključiti.

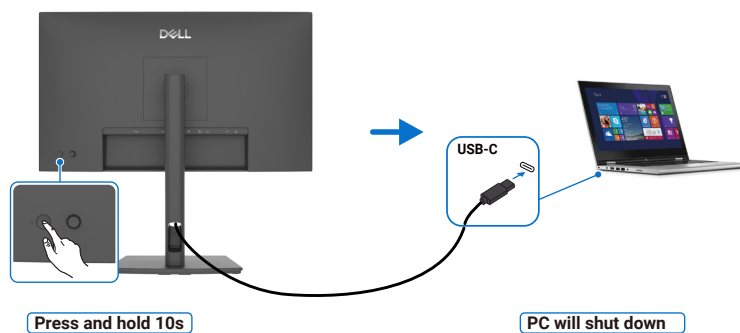

Slika 45. Pritisnite i 10 sekundi držite pritisnuto dugme za uključivanje monitora

Povezivanje monitora za funkciju USB-C Multi-Stream Transport (MST)

Računar je povezan na dva monitora koji su inicijalno u isključenom stanju napajanja, a stanje napajanja računarskog sistema je sinhronizovano sa dugmetom za uključivanje monitora 1. Kada pritisnete dugme za uključivanje Monitora 1 ili računara, i Monitor 1 i računar se UKLJUČUJU. U međuvremenu, Monitor 2 će ostati ISKLJUČEN. Potrebno je da ručno pritisnete dugme za uključivanje na monitoru 2 da biste ga UKLJUČILI.

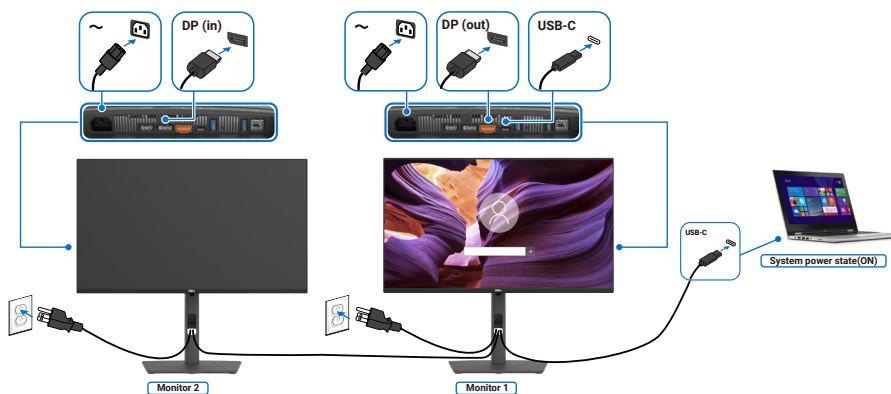

Slika 46. USB-C funkcija Multi-Stream Transport (MST) – UKLJUČENO

Slično tome, računar je povezan na dva monitora koji su inicijalno UKLJUČENI, a stanje napajanja računarskog sistema je sinhronizovano sa dugmetom za uključivanje Monitora 1. Kada pritisnete dugme za uključivanje na Monitoru 1 ili na računaru, i Monitor 1 i računar se ISKLJUČUJU. U međuvremenu, Monitor 2 će biti u režimu pripravnosti. Potrebno je da ručno pritisnete dugme za uključivanje na Monitoru 2 da biste ga ISKLJUČILI.

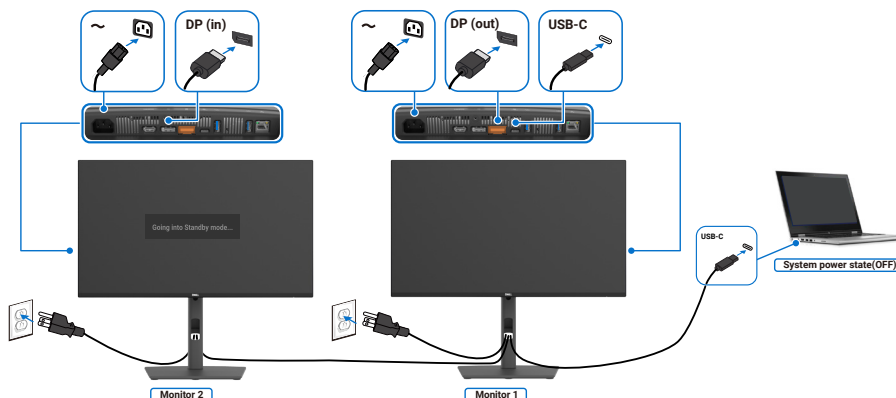

Slika 47. USB-C funkcija Multi-Stream Transport (MST) – ISKLJUČENO

Priključivanje monitora putem USB-C u DPBS režimu

Platforma Dell computer* Ultra poseduje dva USB-C priključka, tako da se stanje napajanja Monitora 1 i Monitora 2 može sinhronizovati sa računarom.

Dok su računar i oba monitora u početnom stanju UKLJUČENO, pritiskom dugmeta za uključivanje na Monitoru 1 ili Monitoru 2 ISKLJUČIĆE se računar, Monitor 1 i Monitor 2.

* Uverite se da Dell računar podržava DPBS.

i **NAPOMENA:** DPBS podržava samo priključak sa ikonom  .

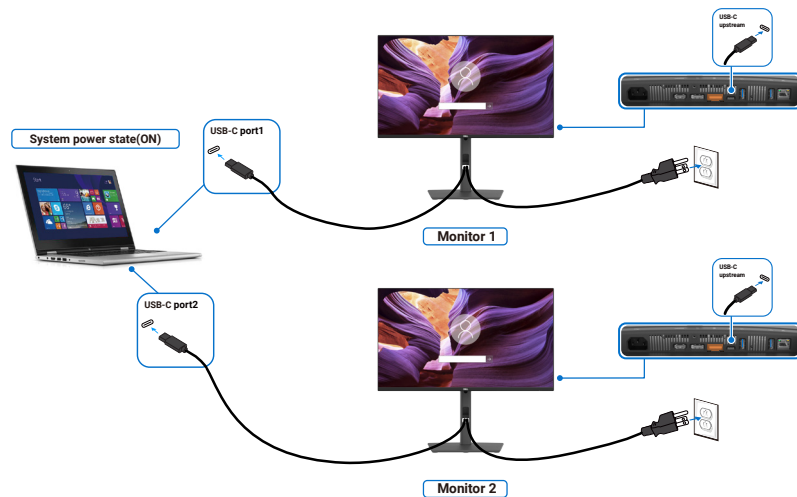

Slika 48. Stanje napajanja dva monitora može da se sinhronizuje sa računarom

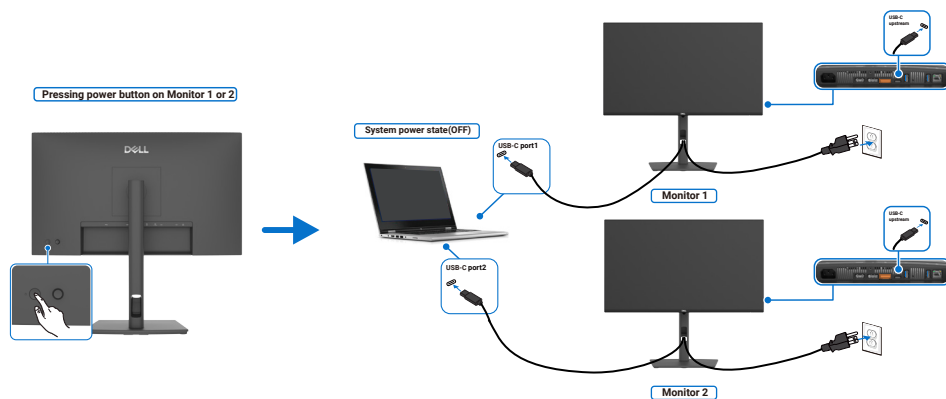

Slika 49. Pritiskom na dugme za uključivanje isključiće se oba monitora i računar

Uverite se da je **USB-C punjenje**  **100W** podešeno na uključeno u režimu isključenosti. Dok su računar i dva monitora u početnom stanju ISKLJUČENO, pritiskom dugmeta za uključivanje na Monitoru 1 ili Monitoru 2 UKLJUČIĆE se računar, Monitor 1 i Monitor 2.

⚠ UPOZORENJE: Dell Pro P 24 / 27 P2426E/P2426HE/P2726HE podržava specifičnu USB-C Power Delivery 3.1 i može da isporuči maksimalnu izlaznu snagu do 100 W. Iz bezbednosnih razloga, ovaj USB-C priključak mora da bude povezan sa proizvodima koje je odobrila kompanija Dell putem USB-C kablova iz pakovanja. Za listu proizvoda koje je odobrila kompanija Dell koji su kompatibilni sa USB-C Power Delivery 3.1 pogledajte tehnički list na adresama Dell.com/support/P2426E, Dell.com/support/P2426HE, Dell.com/support/P2726HE.

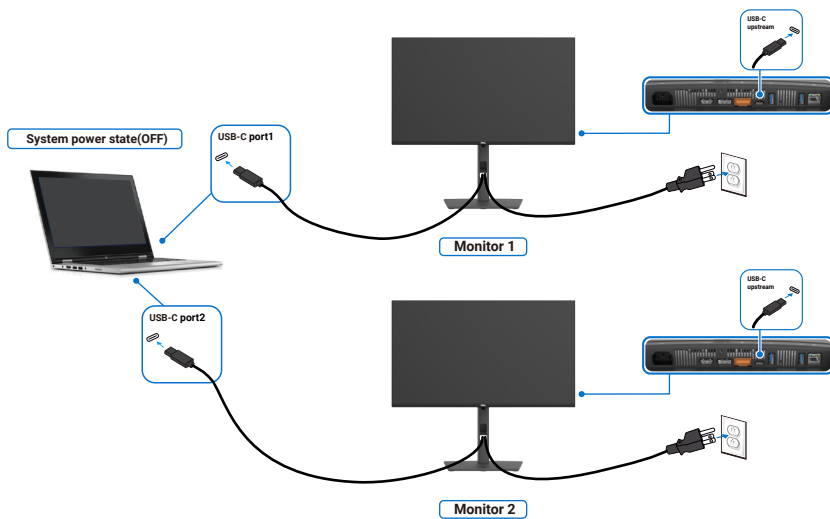

Slika 50. Stanje napajanja dva monitora i računara Isključeno u DPBS režimu

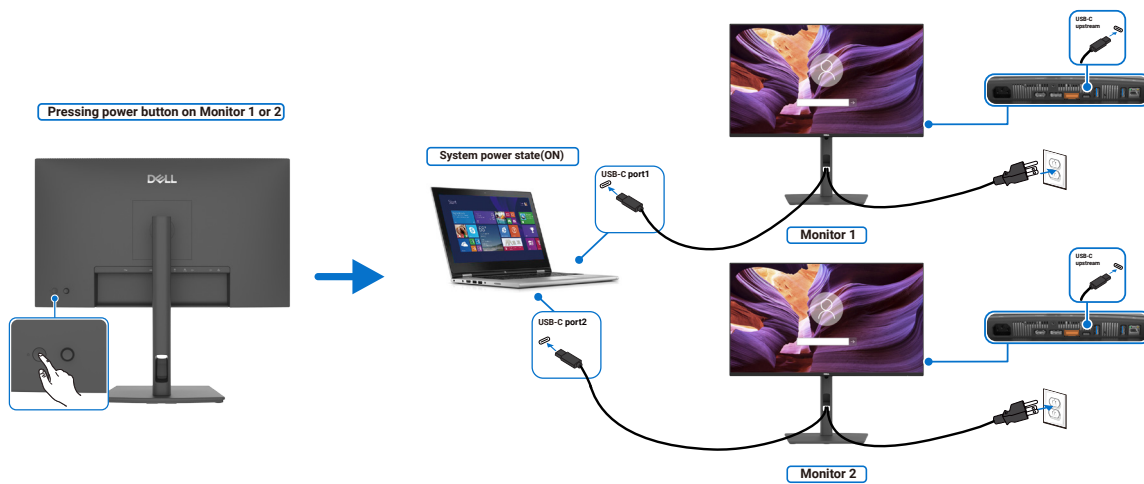

Slika 51. Stanje napajanja dva monitora i računara Uključeno u DPBS režimu

Organizovanje kablova

Prilikom priključivanja neophodnih kablova (pogledajte [Povezivanje monitora](#) za priključivanje kablova), rasporedite sve kablove kroz prorez za provlačenje kablova.

Da biste sprečili oštećenje zbog nedovoljne dužine kabla, sledite ove korake kako biste obezbedili dovoljnu labavost kabla između priključaka i proreza za provlačenje kablova:

1. Podesite glavu monitora na najviši i najviše zakrenuti položaj, zatim povežite sve potrebne kablove. Pomaknite, nagnite i obrnite monitor da biste proverili da li su neki kablovi zategnuti, iskrivljeni ili labavi.



Slika 52. Povezivanje kablova u najvišem, najviše zakrenutom položaju

- ① **NAPOMENA:** Slika služi samo kao ilustracija. Izgled vašeg stvarnog monitora može da se razlikuje.
2. Ostavite dovoljno labavog kabla između priključaka i proreza za provlačenje kablova. Ako je kabl kratak, povežite ga direktno u računar bez provlačenja kroz prorez za provlačenje kablova. Ovo obezbeđuje dovoljno prostora za sva podešavanja i sprečava opterećenje na priključcima.



Slika 53. Obezbedite dovoljnu dužinu kabla za pomeranje monitora.

Obezbeđivanje monitora pomoću Kensington brave (opciono)

Prorez za zaključavanje nalazi se na dnu monitora (pogledajte [Prorez za zaključavanje](#)). Pričvrstite monitor za sto pomoću Kensington brave.

Za više informacija o korišćenju Kensington brave (prodaje se zasebno), pogledajte dokumentaciju isporučenu sa bravom.

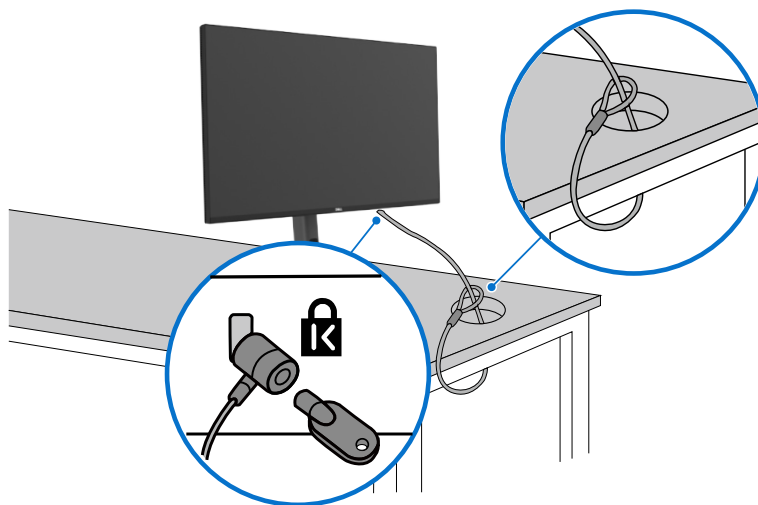

Slika 54. Obezbeđivanje monitora pomoću Kensington brave

NAPOMENA: Slika služi samo kao ilustracija. Izgled brave može da varira.

Odvajanje stalka monitora

△ **OPREZ:** Da biste sprečili grebanje LCD ekrana pri odvajanju stalka, uverite se da je monitor na mekoj površini i rukujte njime pažljivo.

ⓘ **NAPOMENA:** Sledeći koraci važe samo za odvajanje stalka koji je isporučen sa monitorom. Ako odvajate drugde kupljen stalak, pratite uputstva priložena uz taj stalak.

Da biste odvojili stalak:

1. Postavite monitor na meku tkaninu ili jastuk.
2. Pritisnite i zadržite dugme za skidanje sa stalka.
3. Podignite stalak i udaljite ga od monitora.

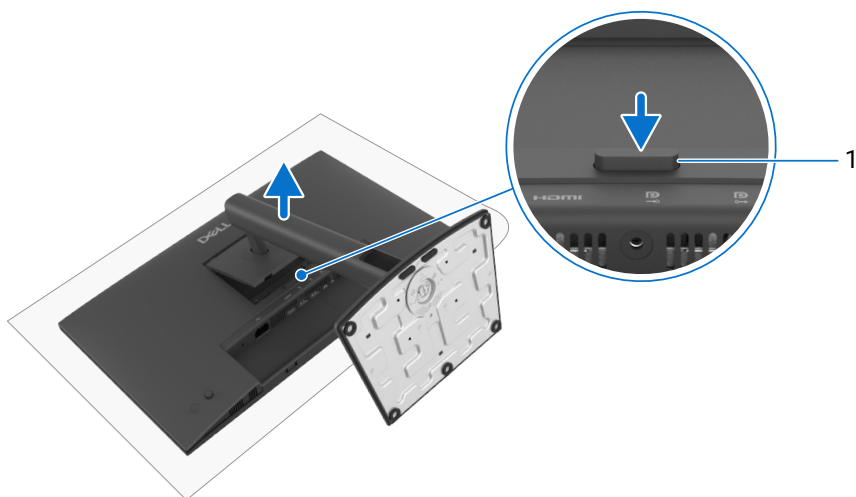

Slika 55. Odvajanje stalka monitora

Tabela 32. Komponente i opisi.

Oznaka	Opis	Funkcija
1	Dugme za otpuštanje	Za odvajanje monitora od stalka.

VESA montiranje na zid (opciono)

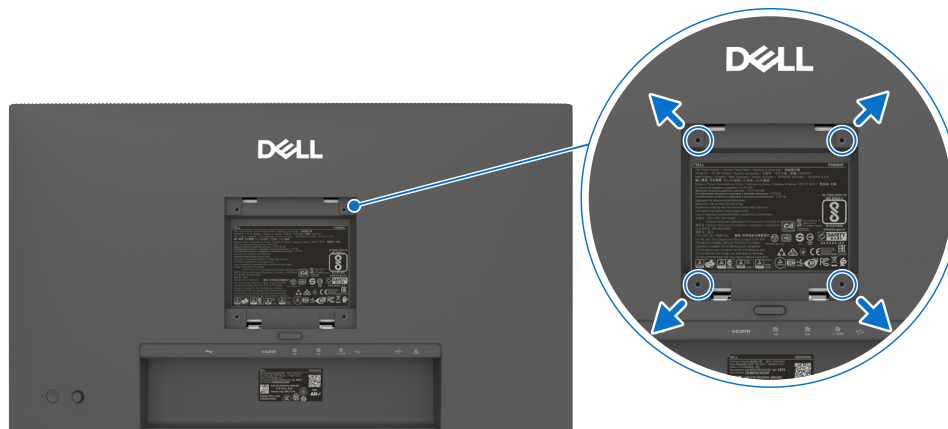

Slika 56. VESA montiranje na zid

ⓘ NAPOMENA: Koristite M4 x 10 mm zavrtnje za povezivanje monitora sa kompletom za montiranje na zid.

Pogledajte uputstva isporučena sa kompletom za montiranje na zid kompatibilnim sa standardom VESA.

1. Stavite monitor na meku krpu ili jastuk na stabilnom ravnom stolu.
2. Odvojite stalak (pogledajte [Odvajanje stalka monitora](#)).
3. Koristite Phillips krstasti odvijač za odvrtnje četiri zavrtnja pomoću kojih je pričvršćen plastični poklopac.
4. Pričvrstite nosač iz kompleta za montažu na zid na monitor.
5. Montirajte monitor na zid. Za više informacija, pogledajte dokumentaciju isporučenu uz komplet za montažu na zid.

ⓘ NAPOMENA: Za korišćenje samo sa zidnim nosačem specifikacije UL, CSA ili GS, minimalne težine ili nosivosti od 13,80 kg (30,42 lb) (P2426E) / 13,80 kg (30,42 lb) (P2426HE/P2426HE WOST) / 18,00 kg (39,68 lb) (P2726HE).

Da biste sprečili oštećenje zbog nedovoljne dužine kabla, sledite ove korake kako biste obezbedili dovoljnu labavost kabla između priključaka i kanala kraka postolja:

1. Podesite glavu monitora na najviši i najviše zakrenuti položaj, zatim povežite sve potrebne kablove. Pomaknite, nagnite i obrnite monitor da biste proverili da li su neki kablovi zategnuti, iskrivljeni ili labavi.



Slika 57. Povezivanje kablova u najvišem, najviše zakrenutom položaju

2. Ostavite dovoljno labavog kabla između priključaka i kanala kraka postolja. Ako je vaš kabl kratak, povežite ga direktno u računar bez provlačenja kroz kanal kraka postolja. Ovo obezbeđuje dovoljno prostora za sva podešavanja i sprečava opterećenje na priključcima.

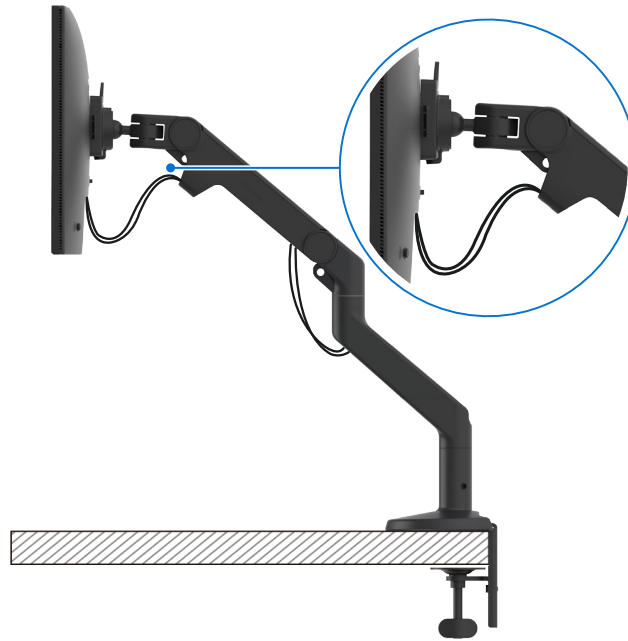

Slika 58. Obezbedite dovoljnu dužinu kabla za pomeranje monitora.

NAPOMENA: Slike služe samo kao ilustracija. Vaš monitor i krak postolja (prodaje se odvojeno) mogu da izgledaju drugačije.

Korišćenje monitora

Uključite monitor

Pritisnite dugme za uključivanje da biste uključili monitor.

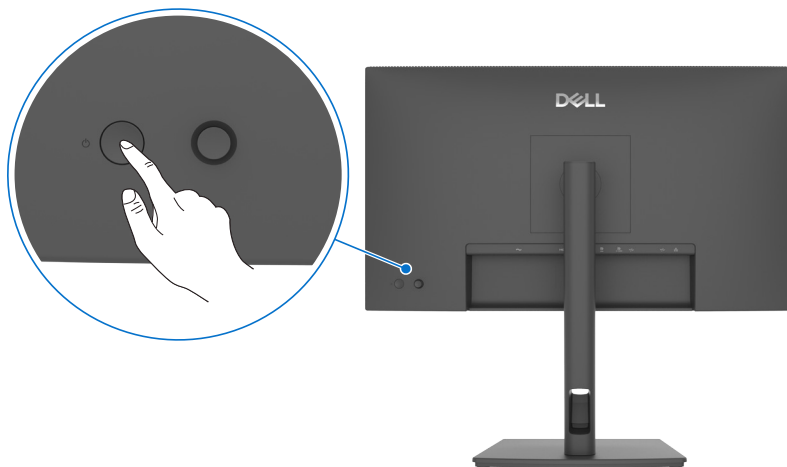

Slika 59. Uključite monitor

Upravljanje pomoću džojstika

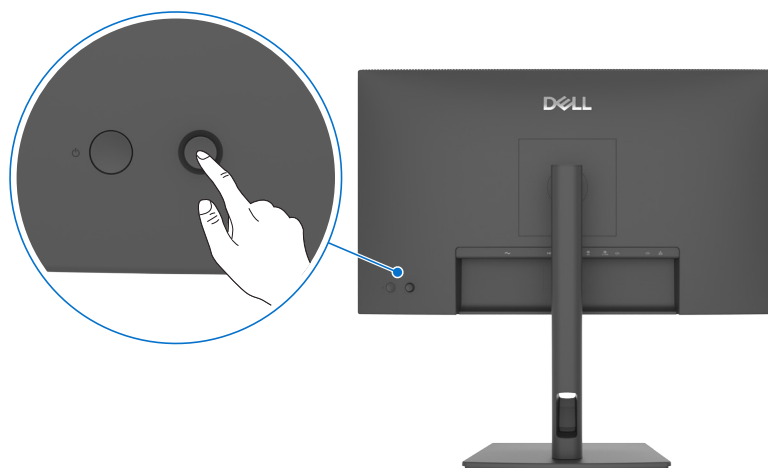



Slika 60. Upravljanje pomoću džojstika

Koristite upravljanje pomoću džojstika na zadnjoj strani monitora za podešavanje ekranskog prikaza (OSD).

1. Pritisnite džojstik da biste otvorili pokretač ekranskog menija.
2. Pomerajte džojstik **Gore**, **Dole**, **Levo** ili **Desno** da biste se prebacivali između opcija ekranskog menija.

Tabela 33. Funkcije džojstika

Funkcija	Opis
	Pritisnite džojstik da biste otvorili pokretač ekranskog menija.
	Za kretanje levo-desno.
	Za kretanje gore-dole.

Korišćenje pokretača menija

Pritisnite džojstik da biste otvorili pokretač ekranskog menija.

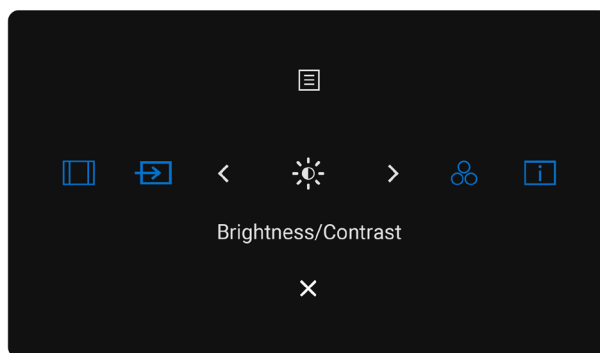







Slika 61. Pokretač menija

- Pomerite džojstik **nagore** da biste otvorili **glavni meni**.
- Pomerite džojstik **levo** ili **desno** da biste izabrali željene **tasterske prečice**.
- Pomerite džojstik **Dole** za **Izlaz**.

Detalji pokretača menija

U sledećoj tabeli opisane su ikone pokretača menija:

Tabela 34. Opis pokretača menija

Ikona pokretača menija	Opis
 Glavni meni	Otvora ekranski prikaz (OSD). Pogledajte Korišćenje menija ekranskog prikaza (OSD) .
 Razmera (tasterska prečica 1)	Pomoću ovog dugmeta izaberite sa liste Razmera .
 Ulazni izvor (tasterska prečica 2)	Podešava Ulazni izvor .
 Osvetljenost/kontrast (tasterska prečica 3)	Da biste direktno pristupili klizačima za podešavanje Osvetljenost/kontrast .
 Unapred podešeni režimi (tasterska prečica 4)	Omogućava izbor sa liste režima unapred podešene boje .
 Informacije o ekranu (tasterska prečica 5)	Da biste videli trenutna podešavanja vašeg monitora, verziju firmvera i oznaku za servisiranje iz liste Informacije o ekranu .
 Izlaz	Za izlaz iz glavnog menija ekranog prikaza.

Korišćenje tastera za navigaciju





Kada je glavni OSD meni aktivan, pomerite džojstik da biste konfigurisali podešavanja, prateći tastere za navigaciju prikazane ispod OSD-a.

NAPOMENA: Da biste izašli iz trenutne stavke menija i vratili se na prethodni meni, pomerajte džojstik ulevo dok ne izađete.









Slika 62. Tasteri za navigaciju

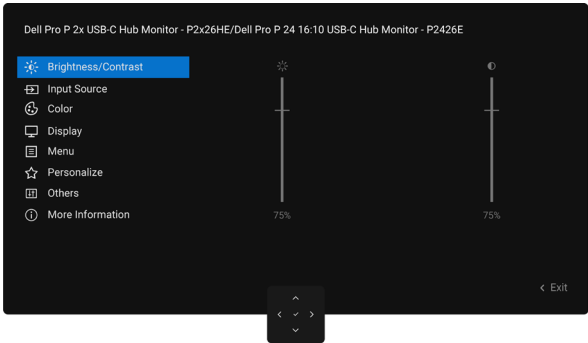

Tabela 35. Opis tastera za navigaciju

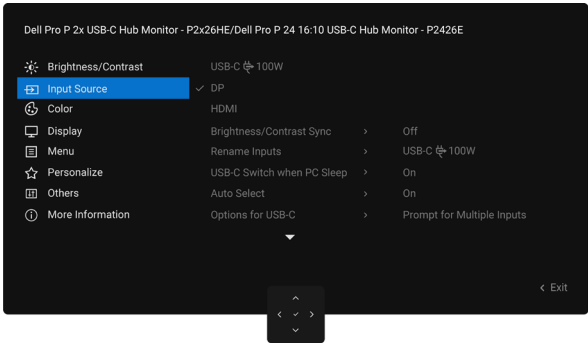
Ikone tastera za navigaciju	Opis	
 Gore	 Dole	Pomoću tastera za navigaciju Gore (povećavanje) i Dole (smanjivanje) podešavajte stavke u ekranskom meniju.
 Levo		Pomoću tastera za navigaciju Levo vratite se na prethodni meni.
 Desno	Pomoću tastera za navigaciju Desno potvrdite izbor.	
 OK	Pritisnite džojstik da biste potvrdili izbor.	

Korišćenje menija ekranskog prikaza (OSD)

Tabela 36. Opis menija ekranskog prikaza (OSD)

Ikonica	Meni i podmeniji	Opis
	Brightness/Contrast (Osvetljenost/kontrast)	Podešava osvetljenost i kontrast ekrana. 
	Brightness (Osvetljenost)	Podešava osvetljenost pozadinskog osvetljenja (opseg: 0–100). Pomoću tastera za navigaciju Gore povećajte osvetljenost. Pomoću tastera za navigaciju Dole smanjite osvetljenost.
	Contrast (Kontrast)	Prvo podesite osvetljenost, a kontrast podešavajte samo ako je potrebno dodatno podešavanje. Koristite taster za navigaciju Gore za povećanje kontrasta a taster za navigaciju Dole za smanjenje kontrasta (raspon: 0–100). Funkcija kontrast podešava stepen razlike između tame i svetlosti na ekranu monitora.
	Input Source (Ulazni izvor)	Bira između različitih video ulaza koji su povezani na vaš monitor. 
	USB-C  100 W	Izaberite USB-C  100W ulaz kada koristite USB-C  100W priključak. Pritisnite džojstik da biste potvrdili izbor.
	DP	Izaberite ulaz DP kada koristite DP (DisplayPort) priključak. Pritisnite džojstik da biste potvrdili izbor.
	HDMI	Izaberite HDMI ulaz kada koristite HDMI priključak. Pritisnite džojstik da biste potvrdili izbor.
	Brightness/Contrast Sync (Sinhronizacija osvetljenosti/kontrasta)	Izaberite UKLJUČENO da biste primenili ujednačeni nivo osvetljenosti i kontrasta na sve ulazne izvore. Izaberite ISKLJUČENO da bi postavke osvetljenosti i kontrasta bile nezavisne jedne od drugih.
	Rename Inputs (Preimenovanje ulaza)	Omogućava vam da preimenujete ulaze .
	USB-C Switch when PC Sleep (USB-C prekidač kada je računar u režimu spavanja)	Ovo se odnosi na računare koji putem USB-C priključka šalju video signal. Podesite željeno ponašanje monitora kada računar uđe u režim mirovanja. Uključeno: Monitor se prebacuje na drugi dostupan video ulaz. Isključeno: Monitor prelazi u stanje mirovanja.
	Auto Select (Automatski izbor)	Omogućava vam skeniranje dostupnih ulaznih izvora. Pritisnite džojstik da biste potvrdili izbor.

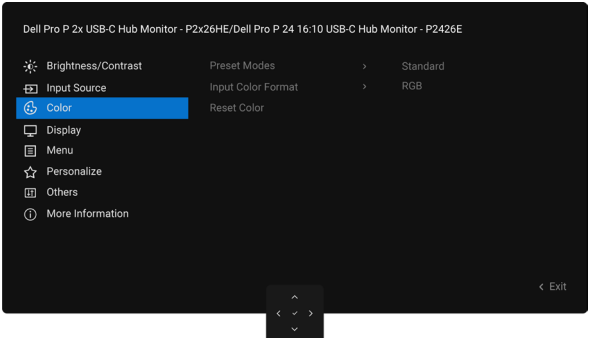
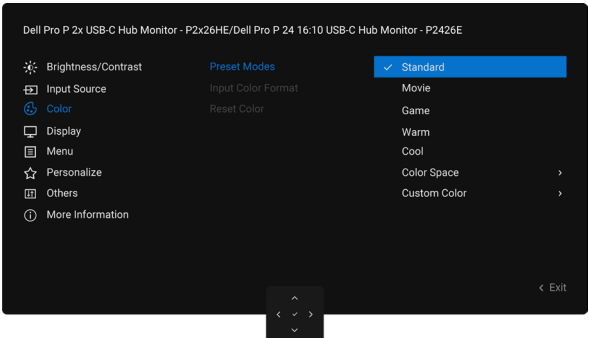

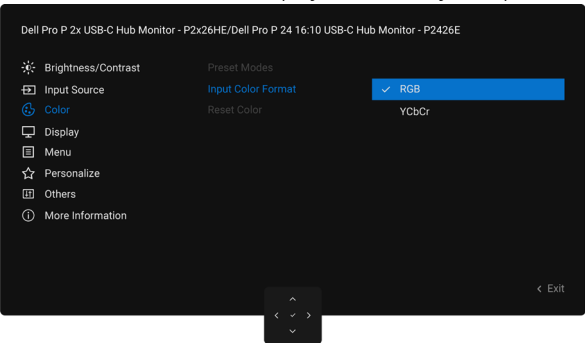
Ikonica	Meni i podmeniji	Opis
	Option for USB-C (Opcije za USB-C)	<p>Omogućava vam da podesite ovu funkciju na:</p> <ul style="list-style-type: none"> • Poruka korisniku za više ulaza: Uvek prikazuje poruku „Switch to USB-C Video Input“ (Prebaci na USB-C video ulaz) kako bi korisnik mogao da izabere da li želi da prebaci ili ne. • Uvek prebaci: Monitor se podrazumevano uvek prebacuje na USB-C video dok je USB-C priključen. • Isključeno: Monitor se ne prebacuje automatski na USB-C video sa drugog dostupnog ulaza.
	Option for DP/HDMI (Opcija za DP/HDMI)	<p>Omogućava vam da podesite ovu funkciju na:</p> <ul style="list-style-type: none"> • Poruka korisniku za više ulaza: Uvek prikazuje poruku „Switch to DP/HDMI Video Input“ („Prebaci na DP/HDMI video ulaz“) kako bi korisnik mogao da izabere da li želi da prebaci ili ne. • Uvek prebaci: Monitor se uvek podrazumevano prebacuje na DP/HDMI video dok je DP/HDMI priključen. • Isključeno: Monitor se ne prebacuje automatski na DP/HDMI video sa drugog dostupnog ulaza.
	Reset Input Source (Resetuj ulazni izvor)	<p>Resetuje sve postavke u meniju Ulazni izvor na fabričke vrednosti. Pritisnite džojstik da biste potvrdili izbor.</p>
	Color (Boja)	<p>Prilagođava režim podešavanja boja.</p> 
	Preset Modes (Unapred podešeni režimi)	<p>Kada izaberete unapred podešene režime, možete izabrati Standardno, Film, Igra, Toplo, Hladno, Prostor boja ili Prilagođena boja.</p>  <ul style="list-style-type: none"> • Standardno: Podrazumevana postavka boje; ovaj monitor koristi ekran sa malom emisijom plavog svetla i sertifikovan je od strane TUV-a za smanjenje emisije plavog svetla, čime se stvara opuštenija i manje stimulativna slika prilikom čitanja sadržaja na ekranu. • Film: Idealno za filmove. • Igra: Idealno za većinu gejming aplikacija. • Toplo: Prikazuje boje na nižim temperaturama boje. Ekran izgleda toplije, sa žutom/crvenom nijansom. • Hladno: Prikazuje boje na višim temperaturama boje. Ekran izgleda hladnije, sa plavom nijansom. • Prostor boja: Omogućava korisnicima da izaberu prostor boja: sRGB, BT.709. • Prilagođena boja: Omogućava vam da ručno prilagodite postavke boja. Pritiskajte levu i desnu dugmad džojstika da biste podesili vrednosti crvene, zelene i plave boje i kreirali sopstveni režim unapred podešene boje.

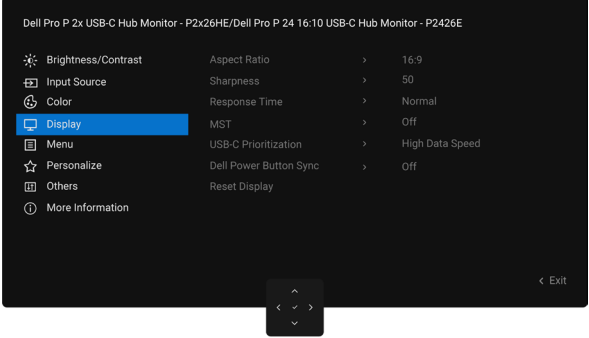
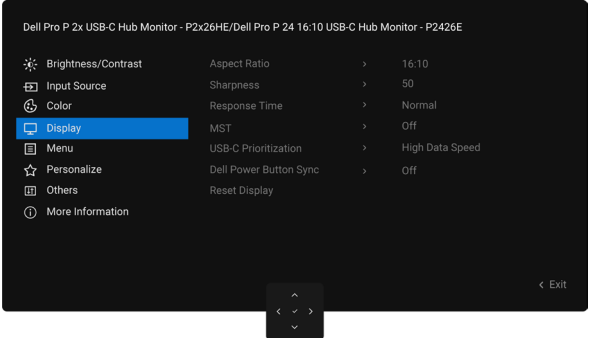
Ikonica	Meni i podmeniji	Opis
	Input Color Format (Ulazni format boje)	<p>Omogućava vam da postavite ulazni režim za video na:</p> <ul style="list-style-type: none"> • RGB: Izaberite ovu opciju ako je monitor povezan sa računarom ili uređajem za reprodukciju koji podržava RGB izlaz. • YCbCr: Izaberite ovu opciju ako uređaj za reprodukciju podržava samo YCbCr izlaz. 
	Hue (Nijansa)	<p>Pomerajte džojstik Gore ili Dole da biste podesili Nijansu od 0 do 100. <i>i</i> NAPOMENA: Podešavanje nijanse dostupno je samo za režim Film i Igra.</p>
	Saturation (Zasićenost)	<p>Pomerajte džojstik Gore ili Dole da biste podesili Zasićenost od 0 do 100. <i>i</i> NAPOMENA: Podešavanje zasićenosti dostupno je samo za režim Film i Igra.</p>
	Reset Color (Resetuj boju)	<p>Resetuje postavke boja monitora na fabričke vrednosti. Pritisnite džojstik da biste potvrdili izbor.</p>

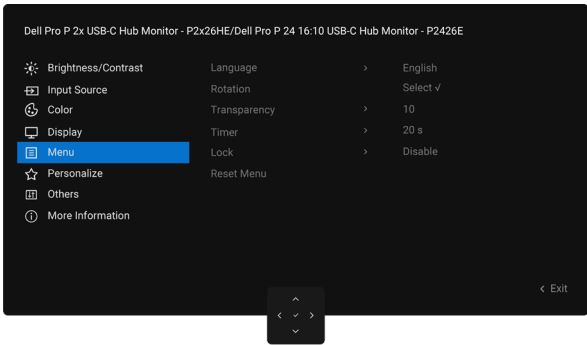
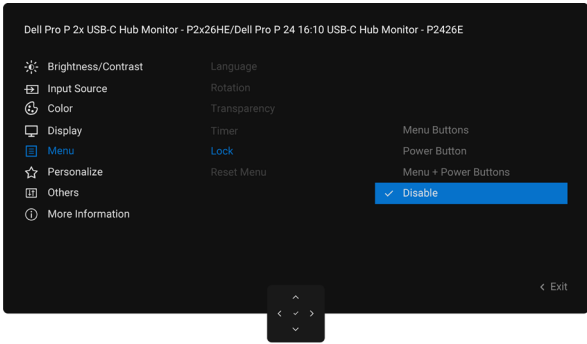
Ikonica	Meni i podmeniji	Opis
	Display (Ekran)	<p>Koristite meni Ekran za podešavanje slike.</p> <p>P2426HE/P2426HE WOST/P2726HE</p>  <p>P2426E</p> 
Aspect Ratio (Razmera)		<p>Podesite razmeru slike na 16:9 (P2426HE/P2426HE WOST/P2726HE)/16:10 (P2426E), 4:3, 5:4.</p>
Sharpness (Oštrina)		<p>Podesite oštrinu slike da izgleda oštrije ili mekše. Koristite tastere za navigaciju Gore i Dole da podesite oštrinu u rasponu od 0 do 100.</p>
Response Time (Vreme odziva)		<p>Omogućava vam da podesite vreme odziva na Normalno ili Brzo.</p>
MST		<p>DP Multi Stream Transport: Ako je postavljeno na UKLJUČENO, omogućava MST (DP izlaz); ako je postavljeno na ISKLJUČENO, onemogućava funkciju MST.</p> <p>i NAPOMENA: Kada su priključeni dolazni kabl DP/USB-C i dolazni kabl DP, monitor automatski postavlja MST=UKLJUČENO. Ova radnja će biti izvršena samo jednom nakon fabričkog resetovanja ili resetovanja ekrana. Pogledajte Povezivanje monitora za funkciju DisplayPort Multi-Stream Transport (MST).</p>
USB-C Prioritization (Određivanje prioriteta za USB-C)		<p>Omogućava vam da odredite prioritet za prenos podataka sa visokom rezolucijom (High Resolution) ili velikom brzinom (High Data Speed) kada koristite USB-C priključak (DP ALT režim).</p>
Dell Power Button Sync		<p>Da biste mogli da upravljate stanjem napajanja računarskog sistema pomoću dugmeta za uključivanje na monitoru.</p> <p>Omogućava vam da uključite ili isključite funkciju Dell Power Button Sync.</p> <p>i NAPOMENA: Ova funkcija je podržana samo na Dell platformi koja ima ugrađenu DPBS funkciju i podržana je isključivo preko USB-C interfejsa.</p>
Reset Display (Resetovanje ekrana)		<p>Vraća sva podešavanja u meniju Ekran na fabrička podešavanja. Pritisnite džojstik da biste potvrdili izbor.</p>

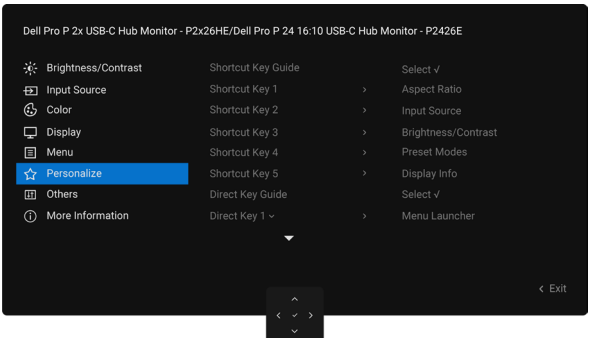
Ikonica	Meni i podmeniji	Opis
	Menu (Meni)	<p>Izaberite ovu opciju da podesite postavke ekranskog menija kao što su jezici ekranskog menija, trajanje prikaza menija na ekranu i slično.</p> 
	Language (Jezik)	<p>Izaberite jedan od osam jezika za ekranski prikaz: engleski, španski, francuski, nemački, brazilski portugalski, ruski, pojednostavljeni kineski ili japanski.</p>
	Rotation (Rotiranje)	<p>Rotira ekranski prikaz za 0/90/270 stepeni. Možete da pritisnete džojstik da biste rotirali svaki put.</p>
	Transparency (Providnost)	<p>Izaberite ovu opciju da biste promenili providnost menija, pomeranjem džojstika Gore ili Dole (opseg: 0–100).</p>
	Timer (Tajmer)	<p>Vreme zadržavanja ekranskog prikaza: Podešava dužinu vremena tokom kojeg ekranski prikaz ostaje aktivan nakon što pritisnete dugme. Pomerajte džojstik da biste podesili klizač u koracima od 1 sekunde, od 5 do 60 sekundi.</p>
	Lock (Zaključavanje)	<p>Zaključavanje upravljačke dugmadi sprečava neovlašćeni pristup i nehotično aktiviranje, posebno u podešavanjima sa više monitora.</p>  <ul style="list-style-type: none"> • Dugmad menija: Putem ekranskog menija zaključajte dugmad menija. • Dugme za uključivanje: Putem ekranskog menija zaključajte dugme za uključivanje. • Dugmad menija + Dugme za uključivanje: Putem ekranskog menija zaključajte dugmad Meni i Napajanje. • Onemogućí: Pomerite džojstik ulevo i držite ga 4 sekunde.
	Reset Menu (Resetovanje menija)	<p>Resetuje sve postavke u Meni na fabričke vrednosti. Pritisnite džojstik da biste potvrdili izbor.</p>

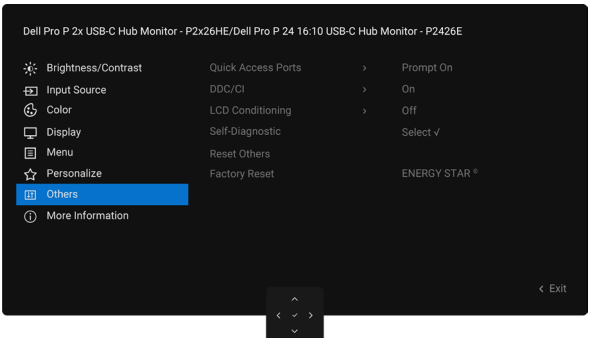
Ikonica	Meni i podmeniji	Opis
	Personalize (Personalizacija)	<p>Odaberite ovu opciju da prilagodite postavke ekranskog menija, kao što su Podešavanja tasterske prečice, Podešavanja Direktnog tastera i slično.</p> 
	Shortcut Keys Guide (Vodič za tasterske prečice)	<p>Ova funkcija omogućava personalizaciju tastera prečica u Pokretaču menija.</p>
	Shortcut Key 1 (Tasterska prečica 1)	<p>Izaberite iz Unapred podešeni režimi, Osvetljenost/kontrast, Ulazni izvor, Razmera, Rotiranje, Informacija o ekranu i postavite kao tastersku prečicu.</p>
	Shortcut Key 2 (Tasterska prečica 2)	
	Shortcut Key 3 (Tasterska prečica 3)	
	Shortcut Key 4 (Tasterska prečica 4)	
	Shortcut Key 5 (Tasterska prečica 5)	
	Direct Key Guide (Vodič za direktni taster)	<p>Ova funkcija omogućava jednim potezom pristup željenim postavkama.</p>
	Direct Key 1 (Direktni taster 1) ▾	<p>Ponudite korisnicima mogućnost da pristupe najčešće korišćenim funkcijama direktno jednim pritiskom na džojстик.</p>
	Direct Key 2 (Direktni taster 2) >	
	Direct Key 3 (Direktni taster 3) ^	
	Direct Key 4 (Direktni taster 4) <	
	Power LED (LED indikator uključenosti)	<p>Omogućava vam da podesite stanje lampice indikatora uključenosti radi štednje energije.</p>
	USB-C Charging 100 W (USB-C punjenje 100 W)	<p>Možete omogućiti ili onemogućiti funkciju USB-C punjenja 100 W tokom režima isključenosti monitora.</p> <p>i NAPOMENA: Kada je ova funkcija omogućena, možete da punite svoj laptop ili mobilne uređaje putem USB-C kabla čak i kada je monitor isključen.</p>
	Other USB Charging (Ostale vrste punjenja preko USB-a)	<p>Dozvoljava vam da omogućite ili onemogućite funkciju Ostale vrste punjenja preko USB-a kada je monitor u režimu pripravnosti.</p> <p>i NAPOMENA: Kada je ova funkcija omogućena, možete da punite svoj mobilni telefon putem USB Type-A kabla čak i kada je monitor u režimu pripravnosti.</p>
	Fast Wakeup (Brzo buđenje)	<p>Ubrzajte vreme oporavka iz režima mirovanja.</p> <p>i NAPOMENA: Zavisí od dizajna monitora.</p>
	Reset Personalization (Resetovanje personalizacije)	<p>Resetuje sve postavke u meniju Personalizacija na fabričke unapred podešene vrednosti. Pritisnite džojстик da biste potvrdili izbor.</p>

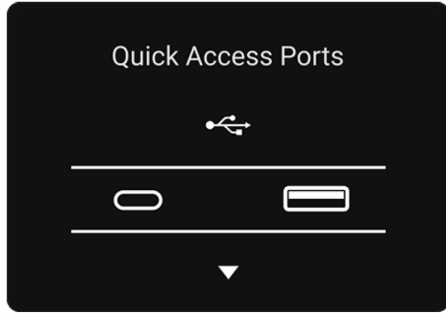
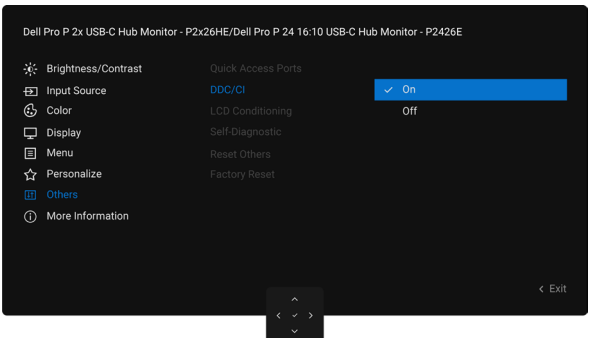
Ikonica	Meni i podmeniji	Opis
	Others (Ostalo)	<p>Izaberite ovu opciju da biste podesili postavke ekranskog prikaza kao što su DDC/CI, Kondicioniranje LCD-a, i tako dalje.</p> 
	Quick Access Ports (Priklučci za brzi pristup)	<p>Možete da konfigurirate upit za obaveštenje o priključcima za brzi pristup, koji se pojavljuju u donjem levom uglu ekrana. Podrazumevana postavka je Uključen upit.</p> <p>P2426HE/P2426HE WOST/P2726HE</p>  <p>P2426E</p> 
	DDC/CI	<p>Kanal za prikaz podataka/Interfejs za komande (DDC/CI) prilagođavanje parametara monitora (osvetljenost, balans boja i slično) pomoću softvera na računaru. Ovu funkciju možete onemogućiti izborom opcije Isključeno. Omogućite ovu funkciju za najbolje korisničko iskustvo i optimalne performanse monitora.</p> 

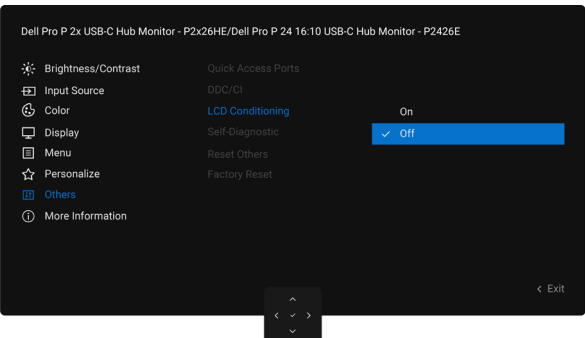
Ikonica	Meni i podmeniji	Opis
	LCD Conditioning (Kondicioniranje LCD-a)	<p>Pomaže u smanjenju manje ozbiljnih slučajeva zadržavanja slike. U zavisnosti od stepena zadržavanja slike, programu će možda biti potrebno izvesno vreme da se izvrši. Ovu funkciju možete omogućiti tako što ćete izabrati Uključeno.</p> 
	Self-Diagnostic (Samodijagnostika)	<p>Koristite ovu opciju da biste pokrenuli ugrađenu dijagnostiku, pogledajte Ugrađena dijagnostika.</p>
	Reset Others (Resetovanje ostalih funkcija)	<p>Resetuje sve postavke u meniju Ostalo na fabričke vrednosti. Pritisnite džojstik da biste potvrdili izbor.</p>
	Factory Reset (Resetovanje na fabrička podešavanja)	<p>Vraća sve unapred podešene vrednosti na fabričke postavke. To su i postavke za ENERGY STAR testove.</p>

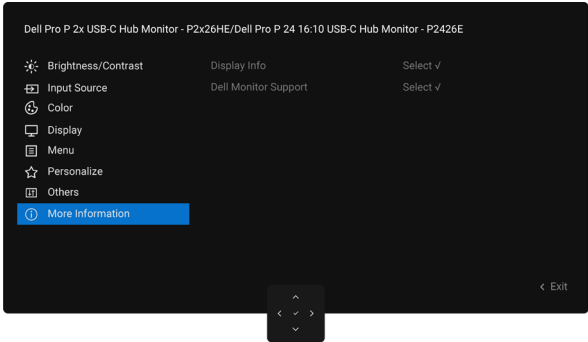
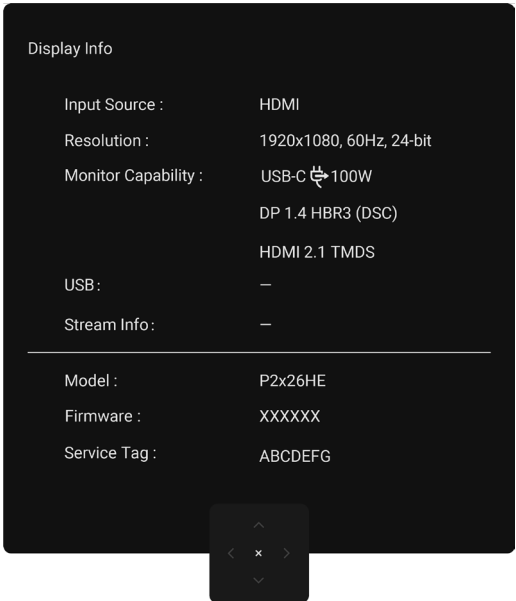
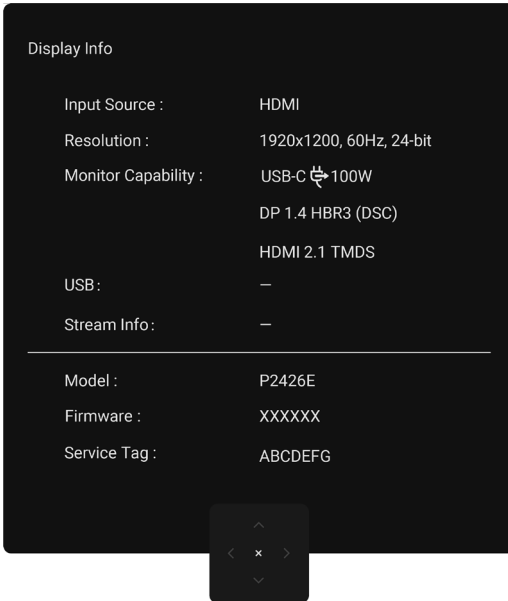
Ikonica	Meni i podmeniji	Opis
	More Information (Više informacija)	<p>Izaberite ovu opciju za informacije o ekranu i podršku za Dell monitor.</p> 
	Display Info (Informacije o ekranu)	<p>Prikazuje trenutne postavke monitora. Pritisnite džojstik da biste potvrdili izbor.</p> <div style="display: flex; justify-content: space-around;"> <div style="text-align: center;"> <p>P2426HE/P2426HE WOST/P2726HE</p>  </div> <div style="text-align: center;"> <p>P2426E</p>  </div> </div>
Dell Monitor Support (Podrška za Dell monitor)		<p>Pomoću smartfona skenirajte QR kôd i pristupite opštem materijalu sa podrškom za vaš monitor.</p>

Korišćenje funkcije zaključavanja OSD

Možete zaključati upravljačku dugmad na prednjem panelu da biste sprečili pristup ekranskom meniju i/ili dugmetu za uključivanje.

Korišćenje menija za zaključavanje radi zaključavanja dugmeta (dugmadi).

1. Izaberite jednu od sledećih opcija.

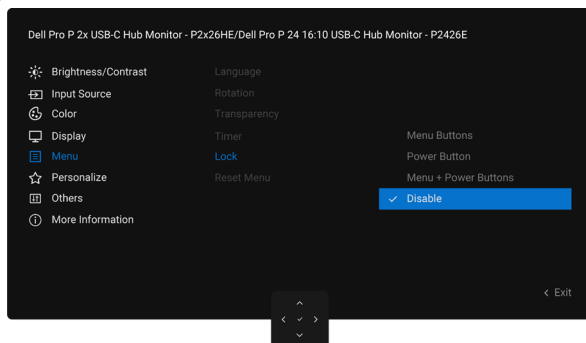

Slika 63. Izaberite potrebnu opciju za zaključavanje

Prikazuje se sledeća poruka:

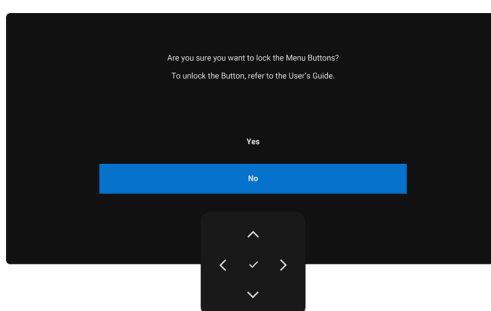

Slika 64. Poruka upozorenja na zaključavanje

2. Izaberite **Da** da biste zaključali dugmad. Kada su zaključana, posle pritiska na bilo koje upravljačko dugme prikazuje se ikona katanca  .

Pomoću džojstika zaključajte dugme (dugmad)

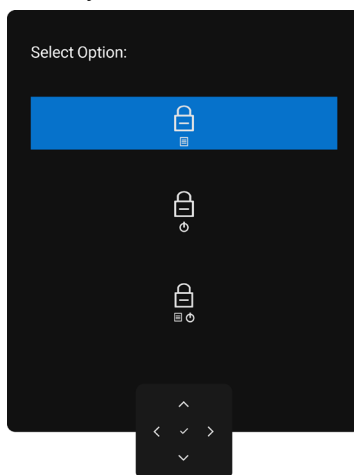

Četiri sekunde držite pritisnuto dugme džojstika za kretanje **levo**, dok se na ekranu ne prikaže meni.



Slika 65. Meni za dugmad za zaključavanje

Izaberite jednu od sledećih opcija:

Tabela 37. Opis menija za zaključavanje dugmadi

Opcije	Opis
 Zaključavanje dugmeta menija	Koristite ovu opciju za zaključavanje funkcije ekranskog menija.
 Zaključavanje dugmeta za uključivanje	Koristite ovu opciju da biste zaključali dugme za uključivanje. Ovo sprečava korisnika da isključi monitor pomoću dugmeta za uključivanje.
 Zaključavanje dugmadi menija i dugmeta za uključivanje	Koristite ovu opciju da biste zaključali ekranski meni i dugme za uključivanje, kako biste isključili monitor.

Pomoću džojstika otključajte dugme (dugmad)

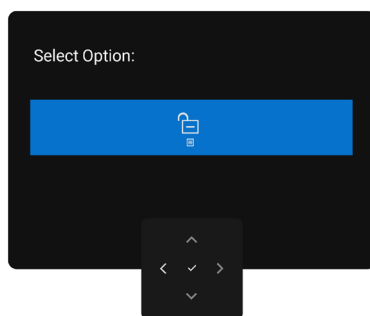

Četiri sekunde držite pritisnuto dugme džojstika za kretanje **levo**, dok se na ekranu ne prikaže meni.



Slika 66. Otključajte meni

U sledećoj tabeli opisane su opcije za otključavanje upravljačke dugmadi na prednjem panelu.

Tabela 38. Opis menija za otključavanje

Opcije	Opis
 Otključavanje dugmeta menija	Koristite ovu opciju da biste otključali funkciju ekranskog menija.
 Otključavanje dugmeta za uključivanje	Koristite ovu opciju da biste otključali dugme za uključivanje, kako biste isključili monitor.
 Otključavanje dugmadi menija i dugmeta za uključivanje	Koristite ovu opciju za otključavanje ekranskog menija i dugmeta za uključivanje, da biste isključili monitor.

Početno podešavanje

Izaberite stavke ekranskog menija u okviru **Resetovanja na fabrička podešavanja** u funkciji **Ostalo**, prikazuje se sledeća poruka:

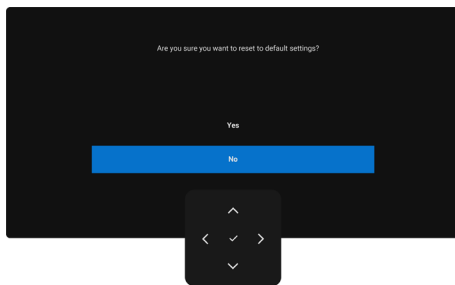

Slika 67. Poruka upozorenja na resetovanje na fabrička podešavanja

Kada izaberete **Da** da biste resetovali na podrazumevane postavke, prikazuje se sledeća poruka:

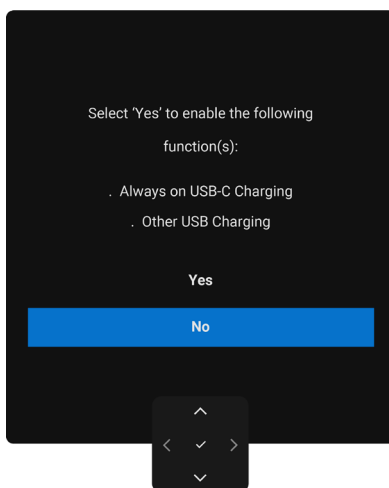

Slika 68. Resetuj na podrazumevane postavke

Poruke upozorenja OSD

Kada monitor ne podržava određeni režim rezolucije, možete videti sledeću poruku:

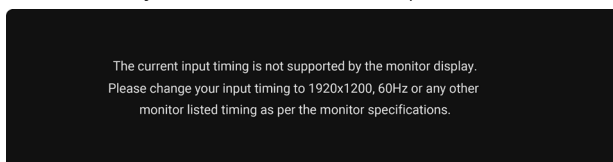

Slika 69. Ne podržava određeni režim rezolucije (P2426E)

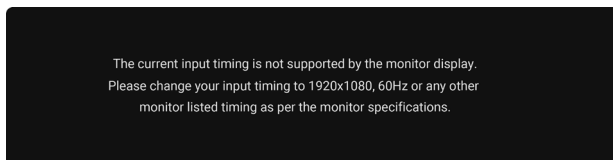

Slika 70. Ne podržava određeni režim rezolucije (P2426HE/P2426HE WOST/P2726HE)

To znači da monitor ne može da se sinhronizuje sa signalom koji prima sa računara. Pogledajte [Specifikacije monitora](#) za horizontalne i vertikalne frekvencijske opsege koji mogu pristupiti monitoru.

ⓘ NAPOMENA: Preporučeni režim je **1920 x 1200 (P2426E)/1920 x 1080 (P2426HE/P2426HE WOST/P2726HE)**.

Možete videti sledeću poruku pre nego što se funkcija DDC/CI onemogućiti:

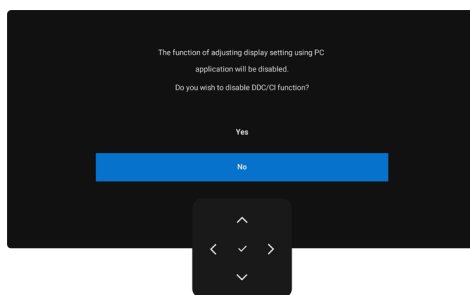

Slika 71. Poruka upozorenja na funkciju DDC/CI

Kada monitor pređe u **Režim pripravnosti**, prikazaće se sledeća poruka:

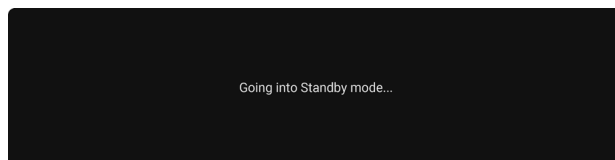

Slika 72. Poruka upozorenja na režim pripravnosti

Aktivirajte računar i probudite monitor da biste pristupili [Korišćenje menija ekranskog prikaza \(OSD\)](#).

Ako pritisnete bilo koje dugme osim dugmeta za uključivanje, prikazaće se sledeća poruka, u zavisnosti od izabranog ulaza:

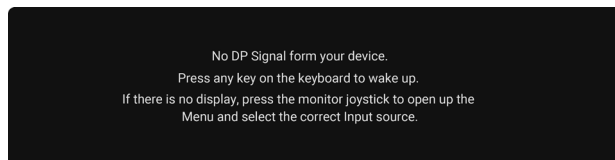

Slika 73. Poruka upozorenja na buđenje monitora

Poruka je prikazana dok je kabl koji podržava DP alternativni režim priključen na monitor pod sledećim uslovima:

- Kada je Automatski izbor za **USB-C** podešen na **Poruka korisniku za više ulaza**.
- Kada je **USB-C** kabl priključen u monitor.

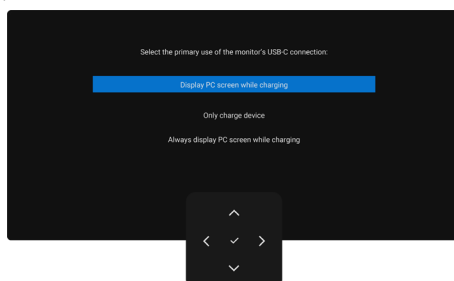

Slika 74. Poruka upozorenja za Automatski izbor za USB-C

Ako se monitor povezuje sa dva ili više priključaka, kada je izabran **Automatski** ulazni izvor, prebaciće se na sledeći priključak sa signalom.

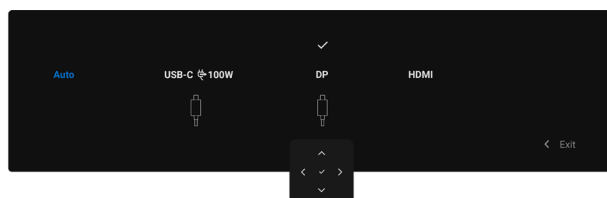

Slika 75. Automatski izbor OSD-a za USB-C

Izaberite stavke ekranskog menija **Uključeno u režimu pripravnosti** u funkciji **Personalizacija**, prikazuje se sledeća poruka:

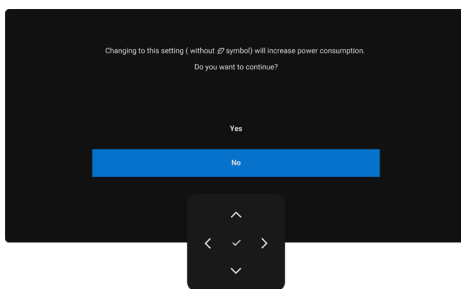

Slika 76. Poruka upozorenja na isključenje u režimu pripravnosti

Ako podesite nivo **osvetljenosti** iznad podrazumevanog nivoa koji iznosi preko 75%, prikazaće se sledeća poruka:

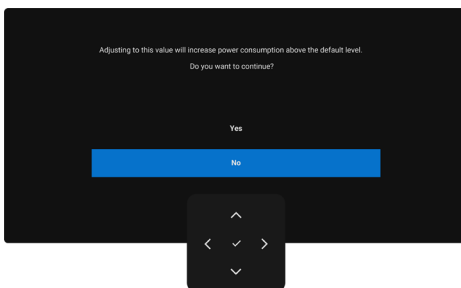

Slika 77. Poruka upozorenja o potrošnji

- Kada izaberete **Da**, poruka o napajanju se prikazuje samo jedanput.
- Kada izaberete **Ne**, poruka upozorenja o napajanju će se ponovo prikazati.
- Poruka upozorenja o napajanju prikazuje se ponovo samo kada izvršavate **Resetovanje na fabrička podešavanja** iz ekranskog menija.

Ako je izabran bilo koji od ulaza DP, HDMI ili USB-C, a odgovarajući kabl nije priključen, prikazuje se polje za dijalog.

i **NAPOMENA:** Poruka se može neznatno razlikovati u zavisnosti od izabranog ulaznog signala.

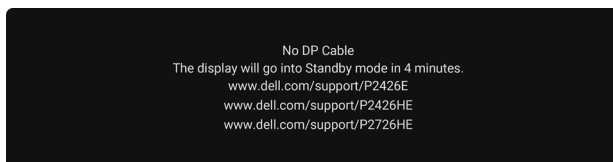

Slika 78. Poruka upozorenja na prekid veze sa DP kablom

ili

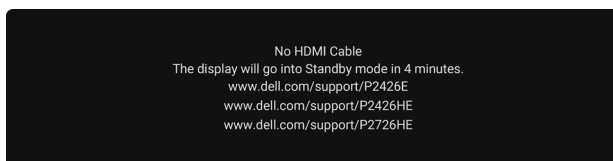

Slika 79. Poruka upozorenja na prekid veze sa HDMI kablom

ili

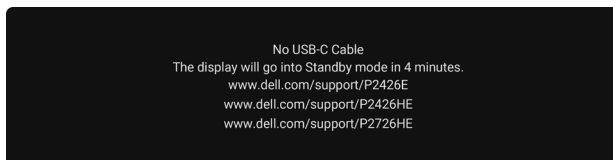

Slika 80. Poruka upozorenja na iskopčan USB-C kabl

Pogledajte [Rešavanje problema](#) za više informacija.

Podešavanje maksimalne rezolucije

NAPOMENA: Koraci se mogu neznatno razlikovati u zavisnosti od verzije Windows-a koju imate.

Da biste podesili maksimalnu rezoluciju monitora:

Za Windows 10 i Windows 11:

1. Kliknite na radnu površinu desnim dugmetom miša i kliknite na **Postavke ekrana**.
2. Ako imate više povezanih monitora, uverite se da ste izabrali **P2426E/P2426HE/P2726HE**.
3. Kliknite na padajuću listu **Rezolucija ekrana** i izaberite **1920 x 1200 (P2426E)/1920 x 1080 (P2426HE/P2426HE WOST/P2726HE)**.
4. Kliknite na **Zadrži promene**.

Ako među opcijama ne vidite **1920 x 1200 (P2426E)/1920 x 1080 (P2426HE/P2426HE WOST/P2726HE)** morate ažurirati upravljački program grafičke kartice na najnoviju verziju. Zavisno od računara, uradite nešto od sledećeg:

Ako imate Dell računar:

- Idite na [Dell sajt za podršku](#), unesite oznaku za servisiranje i preuzmite najnoviji upravljački program za grafičku karticu.
- Ako koristite laptop ili stoni računar drugog proizvođača:
 - Posetite sajt za podršku tog proizvođača i preuzmite najnoviji upravljački program za vašu grafičku karticu.
 - Posetite veb-sajt proizvođača grafičke kartice i preuzmite najnoviji upravljački program za vašu grafičku karticu.

Rešavanje problema

⚠ UPOZORENJE: Pre nego što započnete ijedan postupak iz ovog odeljka, ispratite [Bezbednosna uputstva](#).

Samotestiranje

Monitor pruža funkciju samotestiranja, koja vam omogućava da proverite da li monitor radi pravilno. Ako su monitor i računar pravilno povezani, ali ekran monitora ostaje taman, pokrenite samotestiranje monitora na sledeći način:

1. Isključite i računar i monitor.
2. Isključite video kabl sa zadnje strane računara. Da biste osigurali pravilno funkcionisanje samotestiranja, iskopčajte sve digitalne i analogne kablove sa zadnje strane računara.
3. Uključite monitor.

Ako monitor ne može da detektuje video signal a radi ispravno, na ekranu se pojavljuje polje za dijalog (na crnoj pozadini). Dok je u režimu samotestiranja, LED lampica uključenosti ostaje bela. Takođe, u zavisnosti od izabranog ulaza, jedan od prikazanih dijaloga će se kontinuirano kretati preko ekrana.

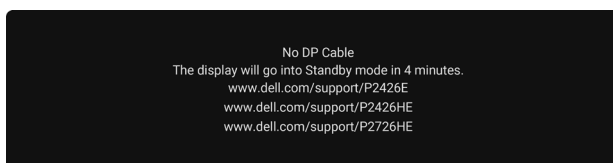

Slika 81. Poruka upozorenja na prekid veze sa DP kablom

4. Ovo polje za dijalog se pojavljuje i tokom uobičajenog rada, ako je video kabl isključen ili oštećen.
5. Isključite monitor i ponovo priključite video kabl; zatim uključite i računar i monitor.

Ako ekran monitora ostane prazan i posle izvođenja gorenavedenih koraka, to znači da monitor funkcioniše ispravno. Proverite video kontroler i računar.

Ugrađena dijagnostika

Monitor je opremljen ugrađenom dijagnostičkom alatkom koja vam pomaže da utvrdite da li je nepravilnost koju primetite na ekranu posledica problema sa samim monitorom ili sa računarnom i video karticom.

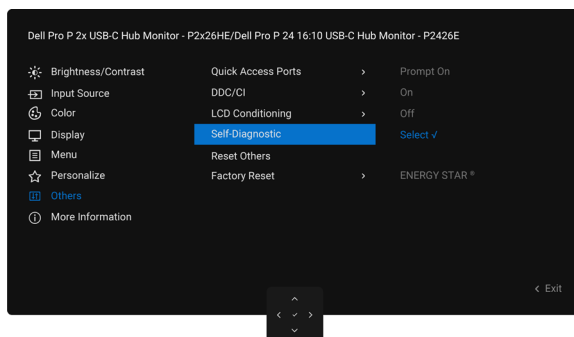

Slika 82. Ugrađena dijagnostika

Da biste pokrenuli ugrađenu dijagnostiku:

1. Postarajte se da ekran bude čist (bez čestica prašine na površini ekrana).
2. Izaberite stavke ekranskog prikaza **Samodijagnostika** u funkciji **Ostalo**.
3. Pritisnite dugme džojstika da biste pokrenuli dijagnostiku. Prikazan je sivi ekran.
4. Posmatrajte da li ekran ima bilo kakve nedostatke ili abnormalnosti.
5. Još jednom pritisnite dugme džojstika dok se ne prikaže crveni ekran.
6. Posmatrajte da li ekran ima bilo kakve nedostatke ili abnormalnosti.
7. Ponovite korake 5 i 6 dok se na ekranu ne prikažu zelena, plava, crna i bela boja. Obratite pažnju na bilo kakve abnormalnosti ili nedostatke.

Test je završen kada se prikaže ekran sa tekstom. Da biste izašli, ponovo uključite upravljanje pomoću džojstika.

Ako ne otkrijete nikakve abnormalnosti na ekranu posle korišćenja ugrađene dijagnostičke alatke, monitor ispravno funkcioniše. Proverite video karticu i računar.

Česti problemi

Sledeća tabela pruža opšte informacije o uobičajenim problemima sa monitorom s kojima se možete suočiti i navodi moguća rešenja:

⚠ UPOZORENJE: Ciklus radnog opterećenja LCD panela monitora predviđen je za 18 sati dnevno, 7 dana u nedelji. Korišćenje duže od predviđenog ciklusa radnog opterećenja može dovesti do prevremenog smanjenja luminancije pozadinskog osvetljenja panela, što možda nije pokriveno garancijom.

Tabela 39. Česti problemi

Česti simptomi	Šta se događa	Moguća rešenja
Nema videa / LED indikator isključenosti ne svetli	Nema slike	<ul style="list-style-type: none"> Uverite se da je video kabl između monitora i računara pravilno povezan i pričvršćen. Uverite se da je utičnica ispravna korišćenjem drugih električnih uređaja. Uverite se da ste pravilno pritisnuli dugme za uključivanje. Uverite se da je odgovarajući ulazni izvor izabran u meniju Input Source (Ulazni izvor).
Nema videa / LED indikator uključenosti svetli	Nema slike ili nema osvetljenja	<ul style="list-style-type: none"> Uverite se da je video kabl između monitora i računara pravilno povezan i pričvršćen. Povećajte kontrole osvetljenja i kontrasta u meniju Brightness/Contrast (Osvetljenje/kontrast). Obavite proveru funkcije monitora Samotestiranje. Proverite da li u priključku video kabla ima iskrivljenih ili slomljenih iglica. Pokrenite ugrađenu dijagnostiku. Za više informacija pogledajte Ugrađena dijagnostika. Uverite se da je odgovarajući ulazni izvor izabran u meniju Input Source (Ulazni izvor).
Nedostaju pikseli	Na LCD ekranu vide se tačke	<ul style="list-style-type: none"> Isključite i ponovo uključite napajanje. Piksel koji ostaje trajno isključen je čest nedostatak u LCD tehnologiji. Za više informacija o smernicama za kvalitet i piksele Dell monitora, pogledajte Smernice za piksele Dell monitora.
Zaglavljani pikseli	Na LCD ekranu vide se svetle tačke	<ul style="list-style-type: none"> Isključite i ponovo uključite napajanje. Piksel koji je trajno neaktivan je prirodno oštećenje koje se može javiti kod LCD tehnologije. Za više informacija o smernicama za kvalitet i piksele Dell monitora, pogledajte Smernice za piksele Dell monitora.
Problemi sa osvetljenošću	Slika previše tamna ili previše svetla	<ul style="list-style-type: none"> Resetujte monitor na fabričke vrednosti. Podesite komande osvetljenosti i kontrasta preko ekranskog prikaza.
Funkcije u vezi sa bezbednošću	Vidljivi znaci dima ili varnica	<ul style="list-style-type: none"> Ne preduzimajte nikakve korake za rešavanje problema. Odmah kontaktirajte Dell.
Povremeni problemi	Monitor se nepravilno uključuje i isključuje	<ul style="list-style-type: none"> Uverite se da je video kabl između monitora i računara pravilno povezan i pričvršćen. Resetujte monitor na fabričke vrednosti. Izvršite proveru funkcije samotestiranja monitora da biste utvrdili da li se povremeni problem javlja u režimu samotestiranja.
Nedostaje određena boja	Na slici nedostaje određena boja	<ul style="list-style-type: none"> Izvršite samotestiranje monitora. Uverite se da je video kabl između monitora i računara pravilno povezan i pričvršćen. Proverite da li u priključku video kabla ima iskrivljenih ili slomljenih iglica.
Pogrešna boja	Boja slike nije dobra	<ul style="list-style-type: none"> Isprobajte različite Unapred podešene režime u postavkama Boje OSD-a. Podesite vrednosti R/G/B u opciji Prilagođena boja u meniju Boja na OSD-u. Promenite Ulazni format boje na RGB ili YCbCr u ekranskom prikazu menija Boja. Pokrenite Ugrađena dijagnostika.
Zadržavanje slike zbog statične slike koja je dugo ostavljena na monitoru	Na ekranu je prikazan slabi obris statične slike	<ul style="list-style-type: none"> Podesite ekran da se isključi posle nekoliko minuta nekorišćenja. Ovo možete da podesite u opcijama napajanja u Windows-u ili u podešavanju Energy Saver na Mac-u. Možete i da koristite čuvar ekrana koji se dinamički menja.

Problemi specifični za proizvod

Tabela 40. Problemi specifični za proizvod

Specifični simptomi	Šta se događa	Moguća rešenja
Slika na ekranu je premala	Slika je centrirana na ekranu, ali ne popunjava čitavu oblast za gledanje	<ul style="list-style-type: none"> • Proverite postavku Razmera u OSD meniju za prikaz. • Resetujte prikaz na fabričke postavke.
Nije moguće podesiti monitor pomoću džojstika na zadnjoj strani monitora	Ekranski prikaz se ne pojavljuje na ekranu	<ul style="list-style-type: none"> • Isključite monitor, iskopčajte kabl za napajanje monitora, ponovo ga priključite, a zatim uključite monitor. • Proverite da li je OSD meni zaključan. Ako jeste, pomerite tastere za navigaciju džojstik Gore, Dole, Levo ili Desno i držite ih 4 sekunde radi otključavanja.
Nema ulaznog signala kad se pritiskaju korisničke komande	Nema slike; LED svetlo je belo	<ul style="list-style-type: none"> • Proverite izvor signala. Uverite se da računar nije u režimu štednje energije pomeranjem miša ili pritiskanjem bilo kog tastera na tastaturi. • Proverite da li je signalni kabl čvrsto priključen. Ako je potrebno, isključite i ponovo priključite kabl da biste potvrdili da je pravilno priključen. • Resetujte računar ili video plejer.
Slika ne ispunjava ceo ekran	Slika ne može da popuni visinu ili širinu ekrana	<ul style="list-style-type: none"> • Zbog različitih video formata (razmere) DVD-ova, monitor može prikazivati sliku preko celog ekrana. • Pokrenite ugrađenu dijagnostiku.
Nema slike kada se korist DP veze sa računarom	Zacrtnjeni ekran	<ul style="list-style-type: none"> • Proverite DisplayPort (DP) sertifikaciju (DP 1.1a ili DP 1.4) vaše grafičke kartice. Preuzmite i instalirajte najnoviji upravljački program za grafičku karticu. • Neke DP 1.1a grafičke kartice ne podržavaju DP 1.4 monitore.
Nema slike kada se koristi USB-C veza sa računarom, laptopom i slično	Zacrtnjeni ekran	<ul style="list-style-type: none"> • Proverite da li USB-C interfejs uređaja može da podrži DP alternativni režim. • Proverite da li uređaj zahteva punjenje snagom većom od 96 W (platforma koja podržava DDM2 može puniti do 100 W). • USB-C interfejs uređaja ne može da podrži DP alternativni režim. • Podesite Windows na režim projektovanja. • Uverite se da USB-C kabl nije oštećen.
Nema punjenja kada se koristi USB-C veza sa računarom, laptopom i slično	Ne puni se	<ul style="list-style-type: none"> • Proverite da li uređaj može da podrži jedan od profila punjenja 5 V/9 V/15 V/20 V. • Proverite da li laptop zahteva strujni adapter >96 W (platforma koja podržava DDM2 može da puni do 100 W). • Ako laptop zahteva strujni adapter sa snagom većom od 96 W (platforma koja podržava DDM2 može puniti do 100 W), možda se neće puniti putem USB-C veze. • Uverite se da koristite samo adapter kojeg je odobrila kompanija Dell ili adapter isporučen sa proizvodom. • Uverite se da USB-C kabl nije oštećen.
Punjenje s prekidima prilikom korišćenja USB-C veze sa računarom, laptopom i slično	Punjenje s prekidima	<ul style="list-style-type: none"> • Proverite da li maksimalna potrošnja energije uređaja prelazi 96 W (platforma koja podržava DDM2 može puniti do 100 W). • Uverite se da koristite samo adapter kojeg je odobrila kompanija Dell ili adapter isporučen sa proizvodom. • Uverite se da USB-C kabl nije oštećen.
Nema slike kada se koristi USB-C MST	Crni ekran ili drugi DUT nije u početnom režimu	<ul style="list-style-type: none"> • USB-C ulaz – Idite u OSD meni. U meniju Informacije o ekranu, proverite da li je brzina veze HBR2 ili HBR3. Ako je Link Rate HBR2, preporučuje se korišćenje USB-C na DP kabla za uključivanje MST-a.
Nema mrežne veze	Mreža je prekinuta ili nestabilna	<ul style="list-style-type: none"> • Ne isključujte i ne uključujte dugme za uključivanje dok je mreža povezana, držite dugme za uključivanje uključeno.

Specifični simptomi	Šta se događa	Moguća rešenja
LAN priključak ne funkcioniše	Problem sa podešavanjem operativnog sistema ili povezivanjem kabla	<ul style="list-style-type: none"> • Proverite da li vaš računar ima instalirani najnoviji BIOS i upravljačke programe. • Uverite se da je RealTek Ethernet Controller instaliran u Windows Upravljaču uređajima. • Ako vaš BIOS Setup poseduje opciju LAN/GBE Omogućeno/Onemogućeno, proverite da li je postavljena na Omogućeno. • Proverite da li je Ethernet kabl čvrsto priključen i u monitor i u čvorište/ruter/zaštitni zid. • Proverite status LED indikatora na Ethernet kablju da biste se uverili da je povezan. Ako LED nije upaljen, pokušajte ponovo da povežete oba kraja kabla. • Prvo isključite računar i iskopčajte USB-C kabl i kabl za napajanje sa monitora. Zatim uključite računar i ponovo povežite kabl za napajanje monitora i USB-C kabl.

Specifični problemi sa univerzalnom serijskom magistralom (USB)

Tabela 41. Problemi i rešenja specifični za USB.

Specifični simptomi	Šta se događa	Moguća rešenja
USB interfejs ne radi	USB periferni uređaji ne rade	<ul style="list-style-type: none"> • Proverite da li je vaš monitor uključen. • Ponovo priključite dolazni kabl u računar. • Ponovo priključite USB periferne uređaje (odlazni priključak). • Isključite monitor, a zatim ga ponovo uključite. • Ponovo pokrenite računar. • Neki USB uređaji, poput eksternih prenosivih HDD-ova, zahtevaju veći električni struju; povežite uređaj direktno na računar.
USB 5Gbps interfejs je spor	USB 5Gbps periferni uređaji rade sporo ili uopšte ne rade	<ul style="list-style-type: none"> • Proverite da li je vaš računar kompatibilan sa USB 5 Gbps. • Neki računari imaju USB 3.2, USB 2.0 i USB 1.1 priključke. Uverite se da se koristi odgovarajući USB priključak. • Ponovo priključite dolazni kabl u računar. • Ponovo priključite USB periferne uređaje (odlazni priključak). • Ponovo pokrenite računar.
Bežični USB periferni uređaji prestaju da rade kada se priključi USB 5 Gbps uređaj	Bežični USB periferni uređaji reaguju sporo ili rade samo kada se udaljenost između njih i njihovog prijemnika smanji	<ul style="list-style-type: none"> • Povećajte rastojanje između USB 5 Gbps perifernih uređaja i bežičnog USB prijemnika. • Postavite bežični USB prijemnik što je moguće bliže bežičnim USB perifernim uređajima. • Koristite USB produžni kabl da biste bežični USB prijemnik postavili što dalje od USB 5 Gbps priključka.
Bežični USB miš ne radi ispravno	Kada je priključen na jedan od USB priključaka na zadnjoj strani monitora, bežični USB miš kasni ili se zamrzava tokom upotrebe	Isključite prijemnik bežičnog USB miša i ponovo ga priključite u odgovarajući USB priključak za brzi pristup na donjoj strani monitora.

Informacije o propisima

TCO Certified

Svaki Dell proizvod sa oznakom TCO dobio je sertifikat za TCO dobrovoljnu ekološku sertifikaciju. Zahtevi za TCO sertifikaciju fokusiraju se na karakteristike koje doprinose zdravom radnom okruženju, kao što su dizajn koji omogućava recikliranje, energetska efikasnost, ergonomija, emisije, izbegavanje opasnih supstanci i vraćanje proizvoda.

Za više informacija o vašem Dell proizvodu i TCO sertifikaciji, pročitajte [Dokument za krajnjeg korisnika o TCO Certified](#).

Za više informacija o TCO-ovim ekološkim sertifikatima, pročitajte [Globalnu sertifikaciju održivosti za IT proizvode](#).

Napomene FCC (samo za SAD) i ostale informacije o propisima

Za napomene o FCC i za ostale informacije o propisima, pročitajte [Početnu stranicu za usklađenost Dell propisa](#).

Baza podataka proizvoda za EU sa energetsom oznakom i letkom sa informacijama o proizvodu

Za više informacija o propisima o energetsom oznaci, pogledajte sledeće izvore:

- [Informacije o energetsom oznaci za P2426E](#)
- [Informacije o energetsom oznaci za P2426HE](#)
- [Informacije o energetsom oznaci za P2426HE WOST](#)
- [Informacije o energetsom oznaci za P2726HE](#)

Kontaktiranje sa kompanijom Dell

Da biste kontaktirali sa kompanijom Dell u vezi sa prodajom, tehničkom podrškom ili pitanjima vezanim za korisničku podršku, pogledajte [Kontaktirajte sa kompanijom na Dell sajtu za podršku](#).

① **NAPOMENA:** Dostupnost zavisi od države i proizvoda, a neke usluge možda nisu dostupne u vašoj zemlji.

① **NAPOMENA:** Ako nemate aktivnu internet vezu, možete da nađete kontakt-informacije na priznanici, otpremnici, računuu ili u katalogu Dell proizvoda.

Istorija revizija

Sledeća tabela prikazuje istoriju revizija ovog dokumenta:

Tabela 42. Istorija revizija

Revizija	Datum	Opis
A00	Mart 2026.	Datum prvobitnog objavljivanja

Ovaj dokument je originalno proizveden i objavljen od strane proizvođača, brenda Dell, i preuzet je sa njihove zvanične stranice. S obzirom na ovu činjenicu, Tehnoteka ističe da ne preuzima odgovornost za tačnost, celovitost ili pouzdanost informacija, podataka, mišljenja, saveta ili izjava sadržanih u ovom dokumentu.

Napominjemo da Tehnoteka nema ovlašćenje da izvrši bilo kakve izmene ili dopune na ovom dokumentu, stoga nismo odgovorni za eventualne greške, propuste ili netačnosti koje se mogu naći unutar njega. Tehnoteka ne odgovara za štetu nanесenu korisnicima pri upotrebi netačnih podataka. Ukoliko imate dodatna pitanja o proizvodu, ljubazno vas molimo da kontaktirate direktno proizvođača kako biste dobili sve detaljne informacije.

Za najnovije informacije o ceni, dostupnim akcijama i tehničkim karakteristikama proizvoda koji se pominje u ovom dokumentu, molimo posetite našu stranicu klikom na sledeći link:

<https://tehnoteka.rs/p/dell-monitor-24-ips-pro-p-p2426e-professional-akcija-cena/>