

Uputstvo za upotrebu

DELL monitor 24" IPS Pro P P2426 Professional



Tehnoteka je online destinacija za upoređivanje cena i karakteristika bele tehnike, potrošačke elektronike i IT uređaja kod trgovinskih lanaca i internet prodavnica u Srbiji. Naša stranica vam omogućava da istražite najnovije informacije, detaljne karakteristike i konkurentne cene proizvoda.

Posetite nas i uživajte u ekskluzivnom iskustvu pametne kupovine klikom na link:

<https://tehnoteka.rs/p/dell-monitor-24-ips-pro-p-p2426-professional-akcija-cena/>

Dell Pro P 22 Monitor
P2226H

Dell Pro P 24 Monitor
P2426H/P2426H WOST

Dell Pro P 24 16:10 Monitor
P2426

Dell Pro P 27 Monitor
P2726H/P2726H WOST

Uputstvo za korišćenje

Napomene, mere opreza i upozorenja

- ① **NAPOMENA:** NAPOMENA označava važne informacije koje vam pomažu da na bolji način iskoristite proizvod.
- ⚠ **OPREZ:** OPREZ označava ili moguće oštećenje hardvera ili gubitak podataka i govori vam kako da izbegnete problem.
- ⚠ **UPOZORENJE:** UPOZORENJE označava mogućnost nastanka oštećenja imovine, telesne povrede ili smrti.

Sadržaj

Bezbednosna uputstva	5
O vašem monitoru	6
Sadržaj pakovanja	6
Automatsko ažuriranje firmvera (SFU)	7
Karakteristike proizvoda	7
Kompatibilnost operativnog sistema	10
Identifikacija delova i kontrola	10
Prednja strana	10
Zadnja strana	11
Donja strana (P2226H)	12
Donja strana (P2426H/P2426H WOST)	13
Donja strana (P2426)	14
Donja strana (P2726H/P2726H WOST)	15
Specifikacije monitora	16
Dell Display and Peripheral Manager (DDPM) za Windows	18
Specifikacije rezolucije	18
Podržani režimi video zapisa	18
Unapred određeni režimi prikaza	19
Električne specifikacije	21
Fizičke karakteristike	22
Ekološke karakteristike	24
Raspored pinova	25
DisplayPort	25
HDMI port	26
Interfejs univerzalnog serijskog busa (USB)	27
Plug-and-Play mogućnost	29
Kvalitet LCD monitora i politika piksela	29
Ergonomija	30
Rukovanje i premeštanje monitora	31
Smernice za održavanje	32
Čišćenje vašeg monitora	32
Podešavanje monitora	33
Pričvršćivanje stalka	33
Korišćenje podešavanja nagiba, zakretanja, okretanja i visine	36
Podešavanje nagnjanja i okretanja	36
Podešavanje visine	36
Podešavanje okretanja	37
Podešavanje postavki rotacije ekrana vašeg računara	38
Organizovanje kablova	39
Povezivanje vašeg monitora	40
Povezivanje DisplayPort (DisplayPort na DisplayPort) kabla	40
Povezivanje HDMI kabla (opcionarno)	40
Osiguravanje monitora korišćenjem Kensington brave (opcionarno)	41
Uklanjanje stalka monitora	42
VESA zidna montaža (opcionarno)	43

Rukovanje monitorom	45
Uključivanje monitora	45
Korišćenje kontrola džojstika	45
Korišćenje menija prikaza na ekranu (OSD)	47
Pristupanje Pokretanje menija	47
Korišćenje tastera za navigaciju	48
Pristupanje meniju sistema	48
OSD poruke	58
Početno podešavanje	58
OSD poruke upozorenja	59
Zaključavanje kontrolnih tastera	62
Podešavanje maksimalne rezolucije	63
Rešavanje problema	64
Samotestiranje	64
Ugrađena dijagnostika	64
Uobičajeni problemi	65
Problemi specifični za proizvod	67
Problemi specifični za univerzalni serijski bus (USB)	68
Regulatorne informacije	69
TCO Certified	69
FCC obaveštenja (samo SAD) i druge regulatorne informacije	69
EU baza podataka proizvođača za energetska oznaka i list sa informacijama o proizvodu	69
Kontaktirajte Dell	70
Istorija revizija	71

Bezbednosna uputstva

Koristite sledeće bezbednosne smernice da zaštitite svoj monitor od potencijalnog oštećenja i da obezbedite svoju ličnu bezbednost. Osim ako nije drugačije naznačeno, svaka procedura uključena u ovaj dokument pretpostavlja da ste pročitali bezbednosne informacije koje ste dobili uz monitor.

① **NAPOMENA:** Pre upotrebe monitora, pročitajte bezbednosne informacije koje ste dobili uz monitor i koje su odštampane na proizvodu. Čuvajte dokumentaciju na bezbednoj lokaciji za buduću upotrebu.

⚠ **UPOZORENJE:** Korišćenje komandi, podešavanja ili procedura koje nisu navedene u dokumentaciji može dovesti do izloženosti strujnom udaru, električnim opasnostima i/ili mehaničkim opasnostima.

⚠ **OPREZ:** Eventualno produženo slušanje zvuka velike jačine preko slušalica (na monitoru koji to podržava) može da dovede do oštećenja vašeg sluha.

- Postavite monitor na čvrstu površinu i pažljivo rukujte njime.
 - Ekran je lomljiv i može da se ošteti ako se ispusti ili naglo udari oštrim predmetom.
 - Uverite se da električne specifikacije monitora odgovaraju napajanju naizmennom strujom u vašoj oblasti.
 - Čuvajte monitor na sobnoj temperaturi. Preterana hladnoća ili visoke temperature mogu negativno da utiču na tačni kristal ekrana.
 - Povežite kabl za napajanje od monitora do pristupačne zidne utičnice u blizini. Pogledajte [Povezivanje vašeg monitora](#).
- Ne postavljajte i ne koristite monitor na vlažnoj površini ili u blizini vode.
- Ne izlažite monitor jakim vibracijama ili jakim udarima. Na primer, ne stavljajte monitor u prtljažnik automobila.
- Isključite monitor iz struje ako neće biti korišćen u dužem periodu.
- Da biste izbegli električni udar, ne pokušavajte da uklanjate bilo kakav poklopac ili da dodirujete nešto unutar monitora.
- Pročitajte pažljivo ova uputstva. Sačuvajte ovaj dokumenat za buduće potrebe. Pratite sva upozorenja i uputstva koja su označena na proizvodu.
- Određeni monitori se mogu montirati na zid pomoću VESA nosača koji se prodaje zasebno. Uverite se da koristite odgovarajuće VESA specifikacije kao što je pomenuto u odeljku za zidnu montažu Uputstvo za korišćenje.

Za informacije o bezbednosnim uputstvima, pogledajte dokument Bezbednosne, regulativne i informacije o zaštiti životne sredine (SERI) koji je isporučen uz vaš monitor.









O vašem monitoru

Sadržaj pakovanja

Sledeća tabela pruža listu komponenti koje se isporučuju uz monitor. Ako bilo koja komponenta nedostaje, kontaktirajte Dell. Za više informacija, pogledajte [Kontaktirajte Dell](#).

① **NAPOMENA:** Neke stavke mogu biti opcionalne i možda se ne isporučuju uz vaš monitor. Neke funkcije možda neće biti dostupne u određenim zemljama.

Tabela 1. Monitor i dodatna oprema unutar kutije.

Slika komponente	Opis komponente
	Displej
	Držać stalka
	Postolje stalka
	Kabl za napajanje (varira u zavisnosti od zemlje)
	DisplayPort 1.4 kabl (DisplayPort na DisplayPort) (1,80 m)
	HDMI 1.4 kabl (1,80 m) (samo za određene zemlje)*
	USB tip A kabl na tip B 5 Gb/s (omogućuje USB portove na monitoru, 1,80 m)
	<ul style="list-style-type: none">• QR kartica• Bezbednosne, regulativne i informacije o zaštiti životne sredine

*Proveriti sa prodajnim predstavnikom određene zemlje.

Automatsko ažuriranje firmvera (SFU)

Automatsko ažuriranje firmvera (SFU) obezbeđuje da vaš radni tok ostane neprekidan preuzimanjem ažuriranja u pozadini i njihovim instaliranjem samo kada je vaš sistem u stanju mirovanja ili kada je monitor isključen sa računara.

IT administratori mogu da pokrenu SFU putem veb konzole IT administratora Dell Device Management Console (DDMC) ili da pokrenu CLI komande pomoću svojih postojećih alata, pri čemu je za oboje potreban softver Dell Display and Peripheral Manager (DDPM) na računaru krajnjeg korisnika.

Nakon što se pokrene SFU komanda, firmver će se preneti na monitor, a monitor će izvršiti ažuriranje u pozadini, pri čemu će se monitor ponovo pokrenuti na osnovu načina na koji je SFU komanda pokrenuta, i to na jedan od dva načina:

1. Primenjuje se kada monitor pređe u režim mirovanja (pokreće IT administrator)
 - Firmver se preuzima na ekran kada se prikaz detektuje na računaru krajnjeg korisnika prilikom prijave uređaja, nakon što IT administrator zakaže ažuriranje.
 - Monitor se ponovno pokreće kada ekran sledeći put uđe u režim mirovanja iz bilo kog razloga.
2. Primenjuje se prilikom isključivanja (pokreće IT administrator)
 - Firmver se preuzima na ekran kada se prikaz detektuje na računaru krajnjeg korisnika prilikom prijave uređaja, nakon što IT administrator zakaže ažuriranje.
 - Ponovno pokretanje monitora se dešava kada se monitor isključi sa računara (bilo da je povezan sa priključnom stanicom ili direktno sa računarom putem USB-C/DP/HDMI).

Za više detalja o načinu korišćenja konzole IT administratora, idite na Podrška za [Dell Device Management Console | Priručnici i dokumentacija | Dell US](#)

Za više detalja o CLI komandama, idite na Vodič za administratore za DDPM Podrška za [Dell Display and Peripheral Manager | Priručnici i dokumentacija | Dell US](#)

Karakteristike proizvoda

Dell P2226H/P2426H/P2426H WOST/P2426/P2726H/P2726H WOST monitor karakteriše tehnologija aktivne matrice, tankoslojnih tranzistora (TFT), displeja sa tečnim kristalima (LCD) i LED pozadinskog osvetljenja. Karakteristike monitora uključuju:

- **P2226H:** Oblast prikaza od 546,2 mm (21,5 inča) (mereno po dijagonali). Rezolucija od 1920 x 1080 (16:9), sa podrškom preko celog ekrana za manje rezolucije.
- **P2426H/P2426H WOST:** Oblast prikaza od 604,7 mm (23,8 inča) (mereno po dijagonali). Rezolucija od 1920 x 1080 (16:9), sa podrškom preko celog ekrana za manje rezolucije.
- **P2426:** Oblast prikaza od 611,3 mm (24,1 inča) (mereno po dijagonali). Rezolucija od 1920 x 1200 (16:10), sa podrškom preko celog ekrana za manje rezolucije.
- **P2726H/P2726H WOST:** Oblast prikaza od 686,0 mm (27,0 inča) (mereno po dijagonali). Rezolucija od 1920 x 1080 (16:9), sa podrškom preko celog ekrana za manje rezolucije.
- Širok ugao gledanja koji omogućava gledanje iz sedećeg ili stajaćeg položaja.
- Opseg boja od 99% sRGB (CIE 1931) (tipično) i 99% BT.709 (CIE 1931) (tipično).
- Digitalno povezivanje sa 1 DisplayPort portom i 1 HDMI portom.
- Mogućnosti podešavanja koje obuhvataju naginjanje, zakretanje, visine i okretanja.
- Ultra tanka maska smanjuje međuprostor između maski prilikom korišćenja više monitora, omogućavajući jednostavnije postavljanje sa elegantnim iskustvom gledanja.
- Prenosivi stalak i oznaka Udruženja za standarde video elektronike (VESA) montažni otvori od 100 mm za fleksibilna rešenja montaže.
- **P2226H/P2426** je opremljen sa:
 - 1 USB 5 Gb/s port za otpremanje tipa B
 - 3 USB 5 Gb/s porta za preuzimanje tipa A
 - 1 USB-C 5 Gb/s port za preuzimanje sa punjenjem (5 V/3 A)
- **P2426H/P2426H WOST/P2726H/P2726H WOST** je opremljen sa:
 - 1 USB 5 Gb/s port za otpremanje tipa B
 - 2 USB 5 Gb/s porta za preuzimanje tipa A
 - 2 USB-C 5 Gb/s porta za preuzimanje sa punjenjem (5 V/3 A)
- Plug-and-play mogućnost ukoliko je podržava vaš računar.
- Prilagođavanja prikaza na ekranu (OSD) za jednostavnost podešavanja i optimizaciju ekrana.
- Dugme za uključivanje i isključivanje i zaključavanje OSD menija.
- Otvor za bezbednosno zaključavanje za Kensington brave (prodaje se posebno).
- Zaključavanje stalka.
- **P2226H/P2426/P2426H/P2426H WOST:** ≤ 0,3 W u režimu pripravnosti.

- **P2726H/P2726H WOST:** ≤ 0,5 W u režimu pripravnosti.
- Podržava Dell Display and Peripheral Manager.
- Dell ComfortView Plus je integrisana funkcija ekrana plave svetlosti malog intenziteta koja poboljšava prijetnost za oči smanjenjem potencijalno štetnih emisija plave svetlosti bez ugrožavanja boje. Uz pomoć ComfortView Plus tehnologije, Dell je smanjio štetno izlaganje plavoj svetlosti sa ≤ 50% na ≤ 35%. Ovaj monitor je sertifikovan sa TÜV Rheinland Eye Comfort 3.0 sa ocenom 4 zvezdice. Uključuje ključne tehnologije koje takođe pružaju ekran bez treperenja, brzinu osvežavanja do 100 Hz (**P2226H, P2426**)/120 Hz (**P2426H, P2426H WOST, P2726H, P2726H WOST**) i opseg boja od najmanje 99% sRGB. Dell ComfortView Plus opcija je podrazumevano omogućena na vašem monitoru.
- Ovaj monitor koristi panel sa slabim plavim svetlom. Kada je monitor resetovan na fabrička podešavanja ili podrazumevana podešavanja, tada je u skladu sa TÜV Rheinland sertifikatom za plavu svetlost malog intenziteta.

Koeficijent plave svetlosti:

Odnos svetla u opsegu 415 nm-455 nm i svetla u opsegu 400 nm-500 nm biće manji od 35%.

Tabela 2. Koeficijent plave svetlosti.

Kategorija	Koeficijent plave svetlosti
1	≤ 20%
2	20% < R ≤ 35%
3	35% < R ≤ 50%

- Smanjuje nivo opasnog plavog svetla koje se emituje sa ekrana da bi prikaz bio ugodniji za vaše oči, bez narušavanja preciznosti boje.
- Monitor koristi tehnologiju Flicker-Free, koja uklanja vidljivo treperenje, donosi udobnost za gledanje i pomaže u sprečavanju naprezanja očiju i umor.
- Ovaj monitor je u skladu sa TÜV Rheinland sertifikatom za plavu svetlost malog intenziteta Kategorije 2.

O TÜV Rheinland Eye Comfort 3.0

TÜV Rheinland Eye Comfort 3.0 program sertifikacije predstavlja šemu zvezdica prilagođenu potrošačima za industriju ekrana koja promovise zdravlje očiju od bezbednosti do nege očiju. U poređenju sa postojećim sertifikatima, program sa 5 zvezdica dodaje rigorozne zahteve za testiranje ukupnih svojstava nege očiju, kao što su slabo plava svetlost, bez treperenja, brzina osvežavanja, opseg boja, preciznost boja i performanse senzora ambijentalnog osvetljenja. On postavlja metriku zahteva i ocenjuje performanse proizvoda na pet nivoa, a sofisticirani proces tehničke procene pruža potrošačima i kupcima indikatore koje je lakše proceniti.

Faktori zdravlja očiju koji se razmatraju ostaju konstantni, međutim, standardi za različite ocene zvezdica su različiti. Što je veća ocena u zvezdicama, to su standardi stroži. U tabeli ispod su navedeni glavni zahtevi za prijetnost za oči koji se primenjuju pored osnovnih zahteva za prijetnost za oči (kao što su gustina piksela, ujednačenost osvetljenja i boje i sloboda kretanja).

Za više informacije o **TÜV Eye Comfort sertifikaciji** pogledajte:

[Eye Comfort sertifikat.](#)



Tabela 3. Zahtevi za Eye Comfort 3.0 i šema zvezdica za ocenjivanje za monitore.

Zahtevi za Eye Comfort 3.0 i šema zvezdica za ocenjivanje za monitore				
Kategorija	Test stavka	Šema zvezdica za ocenjivanje		
		3 zvezdice	4 zvezdice	5 zvezdice
Nega očiju	Plava svetlost malog intenziteta	TÜV Hardware LBL kategorija III ($\leq 50\%$) ili Software LBL rešenje ¹	TÜV Hardware LBL kategorija II ($\leq 35\%$) ili kategorija I ($\leq 20\%$)	TÜV Hardware LBL kategorija II ($\leq 35\%$) ili kategorija I ($\leq 20\%$)
	Bez treperenja	TÜV sa smanjenim treperenjem ili TÜV bez treperenja	TÜV sa smanjenim treperenjem ili TÜV bez treperenja	Bez treperenja
Upravljanje ambijentnim osvetljenjem	Karakteristike senzora ambijentalnog osvetljenja	Bez senzora	Bez senzora	Senzor ambijentalnog svetla
	Inteligentna CCT kontrola	Ne	Ne	Da
	Inteligentna kontrola osvetljenja	Ne	Ne	Da
Kvalitet slike	Brzna osvežavanja	≥ 60 Hz	≥ 75 Hz	≥ 120 Hz
	Ujednačenost osvetljenja	Ujednačenost osvetljenja $\geq 75\%$		
	Ujednačenost boje	Ujednačenost boje $\Delta u'v' \leq 0,02$		
	Sloboda kretanja	Promene osvetljenja će se smanjiti za manje od 50%; Pomeranje boje treba da bude manje od 0,01.		
	Gama razlika	Gama razlika $\leq \pm 0,2$	Gama razlika $\leq \pm 0,2$	Gama razlika $\leq \pm 0,2$
	Širok opseg boja ²	NTSC ³ Min. 72% (CIE 1931) ili sRGB ⁴ Min. 95% (CIE 1931)	sRGB ⁴ Min. 95% (CIE 1931)	DCI-P3 ⁵ Min. 95% (CIE 1976) i sRGB ⁴ Min. 95% (CIE 1931) ili Adobe RGB ⁶ Min. 95% (CIE 1931) i sRGB ⁴ Min. 95% (CIE 1931)
Korisničko uputstvo za prijatnost za oči	Korisničko uputstvo	Da	Da	Da
Napomena	¹ Softver kontroliše emisiju plave svetlosti tako što smanjuje prekomernu plavu svetlost, što dovodi do više žutog tona. ² Opseg boja opisuje dostupnost boja na ekranu. Različiti standardi su razvijeni za posebne svrhe. 100% odgovara punom prostoru boja kako je definisano u standardu. ³ NTSC je skraćenica za National Television Standards Committee (Nacionalni komitet za televizijske standarde), koji je razvio prostor boja za televizijski sistem koji se koristi u Sjedinjenim Državama. ⁴ sRGB je standardni prostor crvene, zelene i plave boje koji se koristi na monitorima, štampačima i na internetu. ⁵ DCI-P3, skraćenica od Digital Cinema Initiatives - Protocol 3, je prostor boja koji se koristi u digitalnom bioskopu i obuhvata širi spektar boja od standardnog RGB prostora boja. ⁶ Adobe RGB je prostor boja kreiran od strane Adobe Systems koji obuhvata širi spektar boja od standardnog RGB modela boja, posebno u cijan i zelenoj boji.			

Kompatibilnost operativnog sistema

- Windows 10 i noviji*

*Kompatibilnost operativnog sistema na monitorima brenda Dell i Alienware može da varira u zavisnosti od faktora kao što su:

1. Određeni datum(i) objavljivanja kada su dostupne verzije operativnog sistema, zakrpe ili ažuriranja.
2. Određeni datum(i) objavljivanja kada su ažuriranja firmvera Dell brenda monitora, softverske aplikacije ili upravljačkog programa na veb lokaciji podrške kompanije Dell.

Identifikacija delova i kontrola

Prednja strana

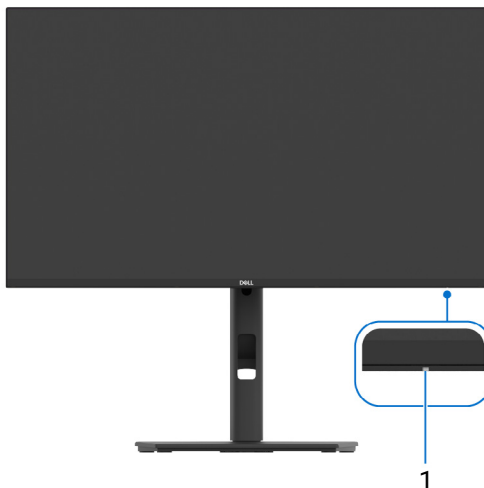

Slika 1. Prednja strana sa stalkom monitora

Tabela 4. Komponente i opisi.

Oznaka	Opis	Upotreba
1	LED indikator napajanja	Belo svetlo označava da je monitor uključen i da normalno funkcioniše. Trepćuće belo svetlo označava da je monitor u Režim pripravnosti.

Zadnja strana



Slika 2. Zadnja strana

Tabela 5. Komponente i opisi.

Oznaka	Opis	Upotreba
1	VESA montažni otvori (4) (100 mm x 100 mm) - iza pričvršćenog VESA poklopca	Montirajte monitor na zid korišćenjem kompleta za zidnu montažu koji je kompatibilan sa VESA (100 mm x 100 mm). i NAPOMENA: Komplet za zidnu montažu nije isporučen sa vašim monitorom i prodaje se posebno.
2	Regulatorna nalepnica	Navodi regulatorna odobrenja.
3	Dugme za oslobađanje stalka	Oslobađa stalak od monitora.
4	MyDell QR kod, serijski broj i nalepnica sa servisnom oznakom	Pogledajte ovu nalepnicu ukoliko morate da kontaktirate Dell za tehničku podršku. Servisna oznaka je jedinstveni alfanumerički identifikator koji omogućava tehničarima Dell servisa da identifikuju hardverske komponente u vašem monitoru i pristupe informacijama o garanciji.
5	Džojstik	Koristi se za kontrolu OSD menija. (Za više informacija, pogledajte Rukovanje monitorom.)
6	Dugme za napajanje	Za uključivanje ili isključivanje monitora.
7	Otvor za organizovanje kablova	Koristite ga da organizujete kablove tako što ćete ih gurnuti kroz otvor.

Donja strana (P2226H)

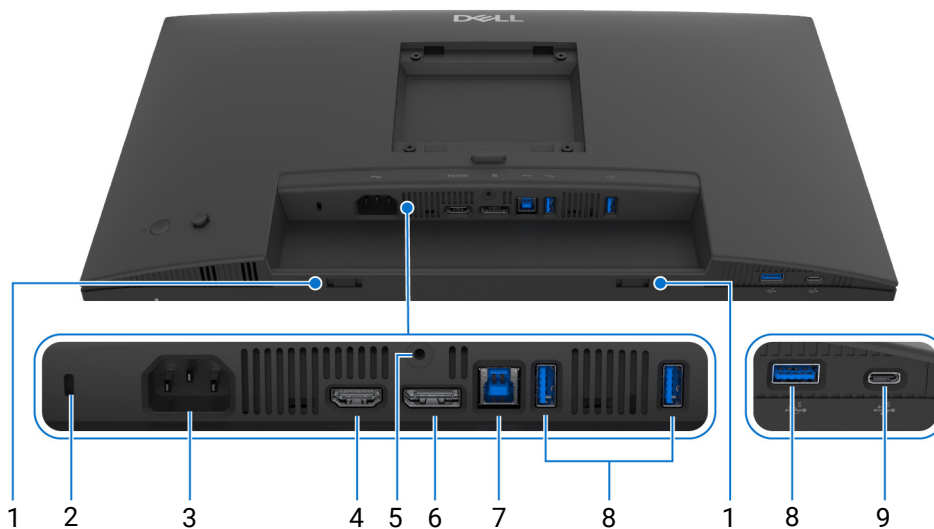

Slika 3. Donja strana bez stalka monitora

Tabela 6. Komponente i opisi.

Oznaka	Opis	Upotreba
1	Soundbar slotovi	Pričvrstite eksterni Soundbar (prodaje se posebno) na monitor tako što ćete poravnati magnetne jezičke na soundbar-u sa slotovima na monitoru.
2	Otvor za bezbednosno zaključavanje (zasnovano na Kensington Security Slot)	Osigurava monitor pomoću sigurnosne brave (kupuje se zasebno) da bi se sprečilo neovlašćeno pomeranje vašeg monitora.
3	~ Port za napajanje	Povežite kabl za napajanje (isporučuje se uz monitor).
4	HDMI HDMI port	Povežite svoj računar pomoću HDMI kabla koji je isporučen uz monitor (samo za određene zemlje).
5	Funkcija zaključavanja stalka	Za zaključavanje stalka za monitor korišćenjem M3 x 6 mm zavrtnja (zavrtnaj nije uključen).
6	D DisplayPort	Povežite svoj računar DisplayPort kablom.
7	 USB 5 Gb/s port za otpremanje tipa B	Povežite USB kabl, koji je isporučen uz monitor, na računar. Kada se kabl poveže, možete da koristite USB konektore na monitoru.
8	 USB 5 Gb/s portovi za preuzimanje tipa A (3)	Povežite USB uređaj.* i NAPOMENA: Da biste koristili ovaj port, morate da povežete USB kabl (isporučuje se uz monitor) na USB port za otpremanje na monitoru i na vašem računaru.
9	 USB-C 5 Gb/s port za preuzimanje	Povežite USB uređaj.* i NAPOMENA: Da biste koristili ovaj port, morate da povežete USB kabl (isporučuje se uz monitor) na USB port za otpremanje na monitoru i na vašem računaru.



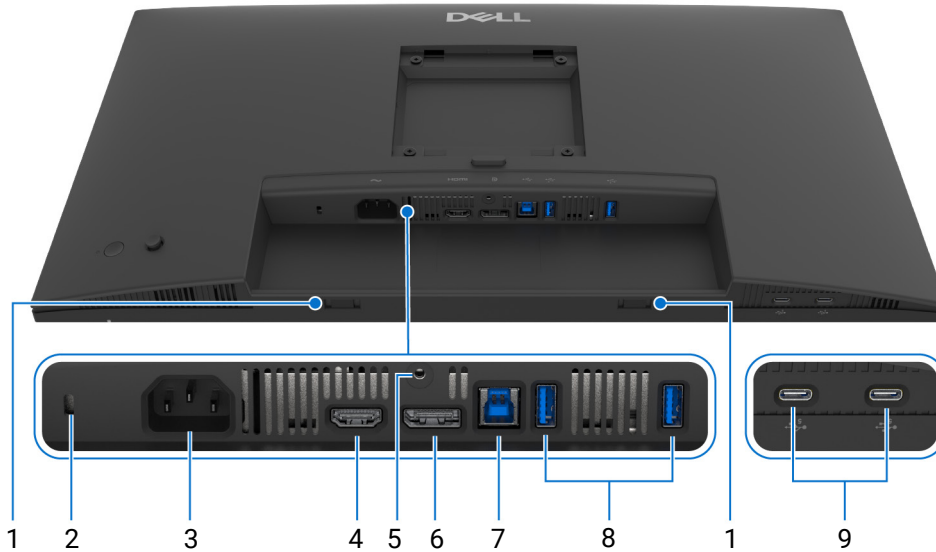

*Da biste sprečili smetnje signala, izbegavajte povezivanje drugih USB uređaja na susedni port kada koristite bežični USB uređaj na USB portu za preuzimanje.

Donja strana (P2426H/P2426H WOST)



Slika 4. Donja strana bez stalka monitora

Tabela 7. Komponente i opisi.

Oznaka	Opis	Upotreba
1	Soundbar slotovi	Pričvrstite eksterni Soundbar (prodaje se posebno) na monitor tako što ćete poravnati magnetne jezičke na soundbar-u sa slotovima na monitoru.
2	Otvor za bezbednosno zaključavanje (zasnovano na Kensington Security Slot)	Osigurava monitor pomoću sigurnosne brave (kupuje se zasebno) da bi se sprečilo neovlašćeno pomeranje vašeg monitora.
3	 Port za napajanje	Povežite kabl za napajanje (isporučuje se uz monitor).
4	HDMI HDMI port	Povežite svoj računar pomoću HDMI kabla koji je isporučen uz monitor (samo za određene zemlje).
5	Funkcija zaključavanja stalka	Za zaključavanje stalka za monitor korišćenjem M3 x 6 mm zavrtnja (zavrtnaj nije uključen).
6	 DisplayPort	Povežite svoj računar DisplayPort kablom.
7	 USB 5 Gb/s port za otpremanje tipa B	Povežite USB kabl, koji je isporučen uz monitor, na računar. Kada se kabl poveže, možete da koristite USB konektore na monitoru.
8	 USB 5 Gb/s portovi za preuzimanje tipa A (2)	Povežite USB uređaj.* i NAPOMENA: Da biste koristili ovaj port, morate da povežete USB kabl (isporučuje se uz monitor) na USB port za otpremanje na monitoru i na vašem računaru.
9	 USB-C 5 Gb/s portovi za preuzimanje (2)	Povežite USB uređaj.* i NAPOMENA: Da biste koristili ovaj port, morate da povežete USB kabl (isporučuje se uz monitor) na USB port za otpremanje na monitoru i na vašem računaru.

*Da biste sprečili smetnje signala, izbegavajte povezivanje drugih USB uređaja na susedni port kada koristite bežični USB uređaj na USB portu za preuzimanje.

Donja strana (P2426)

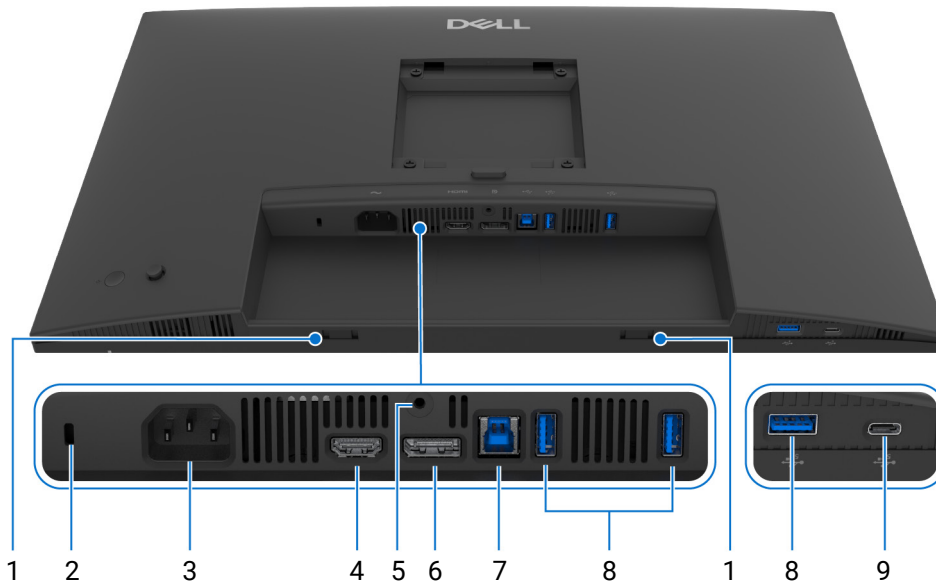

Slika 5. Donja strana bez stalka monitora

Tabela 8. Komponente i opisi.

Oznaka	Opis	Upotreba
1	Soundbar slotovi	Pričvrstite eksterni Soundbar (prodaje se posebno) na monitor tako što ćete poravnati magnetne jezičke na soundbar-u sa slotovima na monitoru.
2	Otvor za bezbednosno zaključavanje (zasnovano na Kensington Security Slot)	Osigurava monitor pomoću sigurnosne brave (kupuje se zasebno) da bi se sprečilo neovlašćeno pomeranje vašeg monitora.
3	~ Port za napajanje	Povežite kabl za napajanje (isporučuje se uz monitor).
4	HDMI HDMI port	Povežite svoj računar pomoću HDMI kabla koji je isporučen uz monitor (samo za određene zemlje).
5	Funkcija zaključavanja stalka	Za zaključavanje stalka za monitor korišćenjem M3 x 6 mm zavrtnja (zavrtnj nije uključen).
6	D DisplayPort	Povežite svoj računar DisplayPort kablom.
7	 USB 5 Gb/s port za otpremanje tipa B	Povežite USB kabl, koji je isporučen uz monitor, na računar. Kada se kabl poveže, možete da koristite USB konektore na monitoru.
8	 USB 5 Gb/s portovi za preuzimanje tipa A (3)	Povežite USB uređaj.* i NAPOMENA: Da biste koristili ovaj port, morate da povežete USB kabl (isporučuje se uz monitor) na USB port za otpremanje na monitoru i na vašem računaru.
9	 USB-C 5 Gb/s port za preuzimanje	Povežite USB uređaj.* i NAPOMENA: Da biste koristili ovaj port, morate da povežete USB kabl (isporučuje se uz monitor) na USB port za otpremanje na monitoru i na vašem računaru.





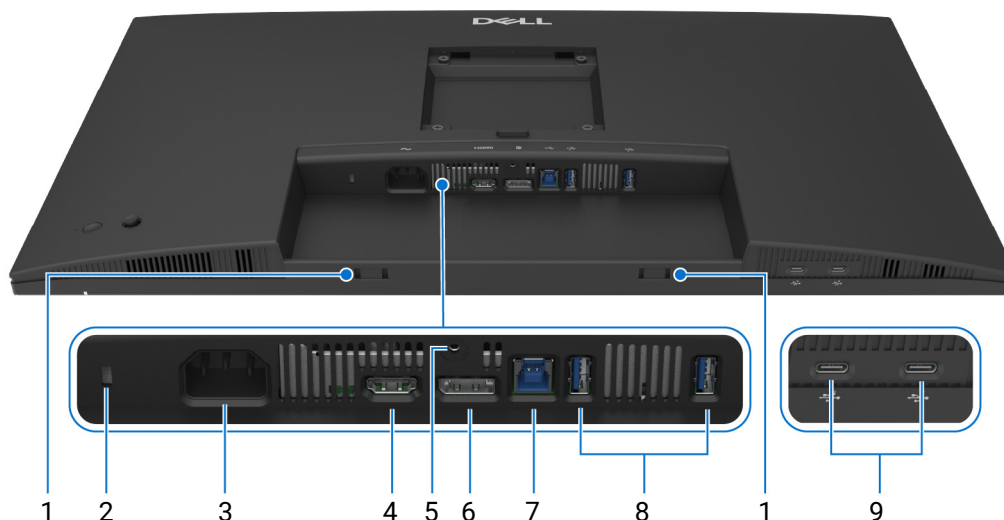

*Da biste sprečili smetnje signala, izbegavajte povezivanje drugih USB uređaja na susedni port kada koristite bežični USB uređaj na USB portu za preuzimanje.

Donja strana (P2726H/P2726H WOST)



Slika 6. Donja strana bez stalka monitora

Tabela 9. Komponente i opisi.

Oznaka	Opis	Upotreba
1	Soundbar slotovi	Pričvrstite eksterni Soundbar (prodaje se posebno) na monitor tako što ćete poravnati magnetne jezičke na soundbar-u sa slotovima na monitoru.
2	Otvor za bezbednosno zaključavanje (zasnovano na Kensington Security Slot)	Osigurava monitor pomoću sigurnosne brave (kupuje se zasebno) da bi se sprečilo neovlašćeno pomeranje vašeg monitora.
3	 Port za napajanje	Povežite kabl za napajanje (isporučuje se uz monitor).
4	 HDMI port	Povežite svoj računar pomoću HDMI kabla koji je isporučen uz monitor (samo za određene zemlje).
5	Funkcija zaključavanja stalka	Za zaključavanje stalka za monitor korišćenjem M3 x 6 mm zavrtnja (zavrtnj nije uključen).
6	 DisplayPort	Povežite svoj računar DisplayPort kablom.
7	 USB 5 Gb/s port za otpremanje tipa B	Povežite USB kabl, koji je isporučen uz monitor, na računar. Kada se kabl poveže, možete da koristite USB konektore na monitoru.
8	 USB 5 Gb/s portovi za preuzimanje tipa A (2)	Povežite USB uređaj.* i NAPOMENA: Da biste koristili ovaj port, morate da povežete USB kabl (isporučuje se uz monitor) na USB port za otpremanje na monitoru i na vašem računaru.
9	 USB-C 5 Gb/s portovi za preuzimanje (2)	Povežite USB uređaj.* i NAPOMENA: Da biste koristili ovaj port, morate da povežete USB kabl (isporučuje se uz monitor) na USB port za otpremanje na monitoru i na vašem računaru.

*Da biste sprečili smetnje signala, izbegavajte povezivanje drugih USB uređaja na susedni port kada koristite bežični USB uređaj na USB portu za preuzimanje.

Specifikacije monitora

Tabela 10. Specifikacije monitora P2226H i P2426H/P2426H WOST.

Opis	Vrednost (P2226H)	Vrednost (P2426H/P2426H WOST)
Tip ekrana	Aktivna matrica - TFT LCD	
Tehnologija panela	IPS (In-Plane Switching) tehnologija	
Odnos širina/visina	16:9	
Dimenzije vidljive slike		
Dijagonala	546,2 mm (21,5 inča)	604,7 mm (23,8 inča)
Aktivno područje		
Horizontalno	476,06 mm (18,74 inča)	527,04 mm (20,75 inča)
Vertikalno	267,79 mm (10,54 inča)	296,46 mm (11,67 inča)
Područje	127483,27 mm ² (197,60 inča ²)	156246,28 mm ² (242,18 inča ²)
Dubina piksela		
Horizontalno	0,24795 mm	0,2745 mm
Vertikalno	0,24795 mm	0,2745 mm
Piksela po inču (PPI)	102	93
Ugao gledanja		
Horizontalno	178° (tipično)	
Vertikalno	178° (tipično)	
Svetlina	300 cd/m ² (tipično)	
Kontrastni odnos	1500:1 (tipično)	
Premaz ekrana za prikaz	Nereflektujući sa čvrstim premazom 3H	
Pozadinsko osvetljenje	Sistem LED osvetljenja ivica	
Vreme odziva		
Normal (Normalno) režim	8 ms sivo na sivom	
Fast (Brzo) režim	5 ms sivo na sivom	
Dubina boja	16,70 miliona boja	
Opseg boja	<ul style="list-style-type: none"> • sRGB 99% (CIE 1931) (tipično) • BT.709 99% (CIE 1931) (tipično) 	
Povezivanje	<ul style="list-style-type: none"> • 1 HDMI 1.4 port (HDCP 1.4) (podržava do FHD 1920 x 1080 100 Hz, TMDS, kako je specificirano u HDMI 1.4) • 1 DisplayPort 1.4 (HDCP 1.4) port (podržava do FHD 1920 x 1080, 100 Hz) • 1 USB 5 Gb/s port za otpremanje tipa B • 2 USB 5 Gb/s porta za preuzimanje tipa A <p>Brzi pristup</p> <ul style="list-style-type: none"> • 1 USB 5 Gb/s port za preuzimanje tipa A • 1 USB-C 5 Gb/s port za preuzimanje sa punjenjem (5 V/3 A) 	<ul style="list-style-type: none"> • 1 HDMI 1.4 port (HDCP 1.4) (podržava do FHD 1920 x 1080 120 Hz, TMDS, kako je specificirano u HDMI 1.4) • 1 DisplayPort 1.4 (HDCP 1.4) port (podržava do FHD 1920 x 1080, 120 Hz) • 1 USB 5 Gb/s port za otpremanje tipa B • 2 USB 5 Gb/s porta za preuzimanje tipa A <p>Brzi pristup</p> <ul style="list-style-type: none"> • 2 USB-C 5 Gb/s porta za preuzimanje sa punjenjem (5 V/3 A)
Širina okvira (od ivice monitora do aktivnog područja)		
Gore	6 mm (0,24 inča)	5,80 mm (0,23 inča)
Levo/desno	6 mm (0,24 inča)	5,80 mm (0,23 inča)
Donji	12 mm (0,47 inča)	12 mm (0,47 inča)
Podesivost		
Podešavanje visine do	150 mm	
Naginjanje	od -5° do 21°	

Opis	Vrednost (P2226H)	Vrednost (P2426H/P2426H WOST)
Zakretanje	od -45° do 45°	
Okretanje	od -90° do 90°	
Organizovanje kablova	Da, osim P2426H WOST	
Kompatibilnost Dell Display and Peripheral Manager	Jednostavno uređivanje i druge ključne karakteristike	
Bezbednost	Otvor za bezbednosno zaključavanje (za Kensington brave, prodaje se posebno)	

Tabela 11. Specifikacije monitora P2426 i P2726H/P2726H WOST.

Opis	Vrednost (P2426)	Vrednost (P2726H/P2726H WOST)
Tip ekrana	Aktivna matrica - TFT LCD	
Tehnologija panela	IPS (In-Plane Switching) tehnologija	
Odnos širina/visina	16:10	16:9
Dimenzije vidljive slike		
Dijagonala	611,3 mm (24,1 inča)	686,0 mm (27,0 inča)
Aktivno područje		
Horizontalno	518,40 mm (20,41 inča)	597,89 mm (23,54 inča)
Vertikalno	324 mm (12,76 inča)	336,31 mm (13,24 inča)
Područje	167961,60 mm ² (260,34 inča ²)	201076,39 mm ² (311,67 inča ²)
Dubina piksela		
Horizontalno	0,270 mm	0,3114 mm
Vertikalno	0,270 mm	0,3114 mm
Piksela po inču (PPI)	94	82
Ugao gledanja		
Horizontalno	178° (tipično)	
Vertikalno	178° (tipično)	
Svetlina	300 cd/m ² (tipično)	
Kontrastni odnos	1500:1 (tipično)	
Premaz ekrana za prikaz	Nereflektujući sa čvrstim premazom 3H	
Pozadinsko osvetljenje	Sistem LED osvetljenja ivica	
Vreme odziva		
Normal (Normalno) režim	8 ms sivo na sivom	
Fast (Brzo) režim	5 ms sivo na sivom	
Dubina boja	16,70 miliona boja	
Opseg boja	<ul style="list-style-type: none"> sRGB 99% (CIE 1931) (tipično) BT.709 99% (CIE 1931) (tipično) 	
Povezivanje	<ul style="list-style-type: none"> 1 HDMI 1.4 port (HDCP 1.4) (podržava do WUXGA 1920 x 1200 100 Hz, TMDS, kako je specificirano u HDMI 1.4) 1 DisplayPort 1.4 (HDCP 1.4) port (podržava do WUXGA 1920 x 1200, 100 Hz) 1 USB 5 Gb/s port za otpremanje tipa B 2 USB 5 Gb/s porta za preuzimanje tipa A <p>Brzi pristup</p> <ul style="list-style-type: none"> 1 USB 5 Gb/s port za preuzimanje tipa A 1 USB-C 5 Gb/s port za preuzimanje sa punjenjem (5 V/3 A) 	<ul style="list-style-type: none"> 1 HDMI 1.4 port (HDCP 1.4) (podržava do FHD 1920 x 1080 120 Hz, TMDS, kako je specificirano u HDMI 1.4) 1 DisplayPort 1.4 (HDCP 1.4) port (podržava do FHD 1920 x 1080, 120 Hz) 1 USB 5 Gb/s port za otpremanje tipa B 2 USB 5 Gb/s porta za preuzimanje tipa A <p>Brzi pristup</p> <ul style="list-style-type: none"> 2 USB-C 5 Gb/s porta za preuzimanje sa punjenjem (5 V/3 A)

Opis	Vrednost (P2426)	Vrednost (P2726H/P2726H WOST)
Širina okvira (od ivice monitora do aktivnog područja)		
Gore	6,70 mm (0,26 inča)	6,40 mm (0,25 inča)
Levo/desno	6,70 mm (0,26 inča)	6,40 mm (0,25 inča)
Donji	13 mm (0,51 inča)	12 mm (0,47 inča)
Podesivost		
Podešavanje visine do	150 mm	
Naginjanje	od -5° do 21°	
Zakretanje	od -45° do 45°	
Okretanje	od -90° do 90°	
Organizovanje kablova	Da, osim P2726H WOST	
Kompatibilnost Dell Display and Peripheral Manager	Jednostavno uređivanje i druge ključne karakteristike	
Bezbednost	Otvor za bezbednosno zaključavanje (za Kensington brave, prodaje se posebno)	

Dell Display and Peripheral Manager (DDPM) za Windows

DDPM je softverska aplikacija koja vam pomaže da podesite i konfigurirate Dell monitore i periferijske uređaje. Neke od njegovih funkcija uključuju:

1. Podešavanje prilagođavanja prikaza na ekranu (OSD) kao što su svetlina, kontrast i rezolucija, bez potrebe za korišćenjem džojstika na monitoru.
2. Uredite više aplikacija na ekranu tako što ćete ih staviti u predložak po vašem izboru koristeći **Easy Arrange (Jednostavno uređivanje)**.
3. Dodelite aplikacije ili datoteke particijama **Easy Arrange (Jednostavno uređivanje)**, sačuvajte raspored kao profil i automatski vratite profil pomoću **Easy Arrange Memory (Memorija jednostavnog uređivanja)** kada je to potrebno.
4. Povežite Dell monitor na veći broj ulaznih izvora i upravljajte ovim video ulazima pomoću funkcije **Input Source (Ulazni izvor)**.
5. Prilagodite svaku aplikaciju sa svojim posebnim režimom boja pomoću funkcije **Color Preset (Unapred podešena boja)**.
6. Ponovite podešavanja softverske aplikacije sa jednog monitora na drugi identičan monitor koristeći funkciju **Import (Uvoz)/ Export (Izvoz)** podešavanja aplikacije.
7. Primajte obavještenja i ažurirajte firmver i softver.

i NAPOMENA: Neke gore pomenute funkcije DDPM-a su dostupne samo na izabranim modelima monitora. Za više informacija o DDPM-u i preporučenoj konfiguraciji računara za njegovu instalaciju, idite na [Dell Display and Peripheral Manager \(DDPM\)](#).

Specifikacije rezolucije

Tabela 12. Specifikacije rezolucije.

Opis	Vrednost (P2226H)	Vrednost (P2426H/P2426H WOST/P2726H/P2726H WOST)	Vrednost (P2426)
Opseg horizontalnog skeniranja	30 kHz do 114 kHz (automatski)	30 kHz do 135 kHz (automatski)	30 kHz do 127 kHz (automatski)
Opseg vertikalnog skeniranja	48 Hz do 100 Hz (automatski)	48 Hz do 120 Hz (automatski)	48 Hz do 100 Hz (automatski)
Maksimalna unapred određena rezolucija	1920 x 1080 do 100 Hz	1920 x 1080 do 120 Hz	1920 x 1200 do 100 Hz

Podržani režimi video zapisa

Tabela 13. Podržani režimi video zapisa.

Opis	Vrednost (P2226H/P2426H/P2426H WOST/P2726H/P2726H WOST)	Vrednost (P2426)
Mogućnosti prikazivanja video zapisa (HDMI i DisplayPort)	1080p, 720p, 576p, 480p	1080p, 720p, 576p, 480p

Unapred određeni režimi prikaza

P2226H

Tabela 14. DisplayPort i HDMI režimi prikaza.

Režim prikaza	Horizontalna frekvencija (kHz)	Vertikalna frekvencija (Hz)	Nominalna frekvencija piksela (MHz)	Polaritet sinhronizacije (horizontalni/vertikalni)
VESA, 640 x 480	31,47	59,94	25,17	-/-
VESA, 640 x 480	37,50	75	31,50	-/-
IBM, 720 x 400	31,47	70,08	28,32	-/+
VESA, 800 x 600	37,88	60,32	40	+/+
VESA, 800 x 600	46,88	75	49,50	+/+
VESA, 1024 x 768	48,36	60	65	-/-
VESA, 1024 x 768	60,02	75,03	78,75	+/+
VESA, 1152 x 864	67,50	75	108	+/+
VESA, 1280 x 720	45	59,94	74,25	-/+
VESA, 1280 x 720	56,46	74,78	95,75	-/+
VESA, 1280 x 1024	63,98	60,02	108	+/+
VESA, 1280 x 1024	79,98	75,02	135	+/+
VESA, 1600 x 900	60	60	108	+/+
VESA, 1920 x 1080	67,50	60	148,50	+/+
CVT, 1920 x 1080	113,22	99,93	235,50	+/-

i NAPOMENA: Monitor će takođe podržati ostale rezolucije prikaza koje nisu navedene u unapred određenom režimu.

P2426H/P2426H WOST/P2726H/P2726H WOST

Tabela 15. DisplayPort i HDMI režimi prikaza.

Režim prikaza	Horizontalna frekvencija (kHz)	Vertikalna frekvencija (Hz)	Nominalna frekvencija piksela (MHz)	Polaritet sinhronizacije (horizontalni/vertikalni)
VESA, 640 x 480	31,47	59,94	25,17	-/-
VESA, 640 x 480	37,50	75	31,50	-/-
IBM, 720 x 400	31,47	70,08	28,32	-/+
VESA, 800 x 600	37,88	60,32	40	+/+
VESA, 800 x 600	46,88	75	49,50	+/+
VESA, 1024 x 768	48,36	60	65	-/-
VESA, 1024 x 768	60,02	75,03	78,75	+/+
VESA, 1152 x 864	67,50	75	108	+/+
VESA, 1280 x 720	45	59,94	74,25	-/+
VESA, 1280 x 720	56,46	74,78	95,75	-/+
VESA, 1280 x 1024	63,98	60,02	108	+/+
VESA, 1280 x 1024	79,98	75,02	135	+/+
VESA, 1600 x 900	60	60	108	+/+
VESA, 1920 x 1080	67,50	60	148,50	+/+
CVT, 1920 x 1080	113,22	99,93	235,50	+/-
1920 x 1080	135	120	297	+/+

i NAPOMENA: Monitor će takođe podržati ostale rezolucije prikaza koje nisu navedene u unapred određenom režimu.

Tabela 16. DisplayPort i HDMI režimi prikaza.

Režim prikaza	Horizontalna frekvencija (kHz)	Vertikalna frekvencija (Hz)	Nominalna frekvencija piksela (MHz)	Polaritet sinhronizacije (horizontalni/vertikalni)
VESA, 640 x 480	31,47	59,94	25,17	-/-
VESA, 640 x 480	37,50	75	31,50	-/-
IBM, 720 x 400	31,47	70,08	28,32	-/+
VESA, 800 x 600	37,88	60,32	40	+/+
VESA, 800 x 600	46,88	75	49,50	+/+
VESA, 1024 x 768	48,36	60	65	-/-
VESA, 1024 x 768	60,02	75,03	78,75	+/+
VESA, 1152 x 864	67,50	75	108	+/+
VESA, 1280 x 720	45	59,94	74,25	-/+
VESA, 1280 x 720	56,46	74,78	95,75	-/+
VESA, 1280 x 1024	63,98	60,02	108	+/+
VESA, 1280 x 1024	79,98	75,02	135	+/+
VESA, 1600 x 1200	75	60	162	+/+
VESA, 1920 x 1080	67,50	60	148,50	+/+
VESA, 1920 x 1200	74,56	59,89	193,25	-/+
CVT, 1920 x 1200	74,04	59,95	154	+/-
CVT, 1920 x 1200	125,72	99,94	261,50	+/-

i NAPOMENA: Monitor će takođe podržati ostale rezolucije prikaza koje nisu navedene u unapred određenom režimu.

Električne specifikacije

Tabela 17. Električne specifikacije.

Opis	Vrednost
Ulazni video signali	HDMI 1.4 (TMDS)*/DisplayPort 1.4, 600 mV za svaku diferencijalnu liniju, ulazna impedansa od 100 ohm po diferencijalnom paru
AC ulazni napon/frekvencija/struja	100 VAC do 240 VAC/50 Hz ili 60 Hz \pm 3 Hz/1,5 A (tipično)
Vršna indukovana struja	<ul style="list-style-type: none"> • 120 V: 30 A (maksimalno) pri 0°C (hladan start) • 240 V: 60 A (maksimalno) pri 0°C (hladan start)
Potrošnja struje	
P2226H	<ul style="list-style-type: none"> • 0,3 W (režim Isključeno)¹ • 0,3 W (režim pripravnosti)¹ • 10,9 W (režim Uključeno)¹ • 60 W (maks.)² • 10,0 W (P_{on})³ • 31,8 kWh (TEC)³
P2426H/P2426H WOST	<ul style="list-style-type: none"> • 0,3 W (režim Isključeno)¹ • 0,3 W (režim pripravnosti)¹ • 11,7 W (režim Uključeno)¹ • 74 W (maks.)² • 10,3 W (P_{on})³ • 32,8 kWh (TEC)³
P2426	<ul style="list-style-type: none"> • 0,3 W (režim Isključeno)¹ • 0,3 W (režim pripravnosti)¹ • 13,6 W (režim Uključeno)¹ • 68 W (maks.)² • 12,9 W (P_{on})³ • 40,7 kWh (TEC)³
P2726H/P2726H WOST	<ul style="list-style-type: none"> • 0,3 W (režim Isključeno)¹ • 0,5 W (režim pripravnosti)¹ • 13,5 W (režim Uključeno)¹ • 74 W (maks.)² • 11,6 W (P_{on})³ • 37,2 kWh (TEC)³

***P2226H**: Podržava do FHD 1920 x 1080 100 Hz TMDS kako je specificirano u HDMI 1.4.

***P2426H/P2426H WOST/P2726H/P2726H WOST**: Podržava do FHD 1920 x 1080 120 Hz TMDS kako je specificirano u HDMI 1.4.

***P2426**: Podržava do WUXGA 1920 x 1200 100 Hz TMDS kako je specificirano u HDMI 1.4.

¹ Kao što je definisno u EU 2019/2021 i EU 2019/2013.

² Podešavanje maksimalnog osvetljenja i kontrasti sa maksimalnim strujnim opterećenjem na svim USB portovima.

³ P_{on} : Potrošnja energije režima Uključeno, kao što je definisano u Energy Star 8.0 verziji.

TEC: Ukupna potrošnja energije u kWh, kao što je definisano u Energy Star 8.0 verziji.

Ovaj dokument može se koristiti samo u informativne svrhe i odražava rad u laboratorijskim uslovima. Vaš proizvod može da radi drugačije, u zavisnosti od softvera, komponenti i perifernih uređaja koje ste naručili i nećete imati obavezu da ažurirate takve informacije.

Shodno tome, korisnik ne treba da se oslanja na ove informacije prilikom donošenja odluka o električnim tolerancijama ili drugim stvarima. Nema izričitih ili podrazumevanih garancija u pogledu tačnosti i potpunosti.

i NAPOMENA: Ovaj monitor je sertifikovan kao ENERGY STAR. Ovaj proizvod je kvalifikovan za ENERGY STAR u podrazumevanim fabričkim podešavanjima koja se mogu vratiti funkcijom „Factory Reset“ (Fabričko resetovanje) na OSD meniju. Menjanje podrazumevanih fabričkih podešavanja ili omogućavanje drugih opcija može da poveća potrošnju energije koja može da prekorači specificiranu ENERGY STAR granicu.



Fizičke karakteristike

Tabela 18. Fizičke karakteristike P2226H, P2426H i P2426H WOST.

Opis	Vrednost		
Tip signalnog kabla	<ul style="list-style-type: none"> Digitalni: DisplayPort, 20-pinski Digitalni: HDMI, 19-pinski (kabl je uključen samo za određene zemlje)* 		
<p>i NAPOMENA: Dell monitori su projektovani za optimalan rad sa video kablovima koji su isporučeni uz vaš monitor. Pošto Dell ne može da kontroliše razne dobavljače kablova na tržištu, tip materijala, konektore i procese koji su korišćeni u proizvodnji tih kablova, Dell ne garantuje video performanse za kablove koji nisu isporučeni uz vaš Dell monitor.</p>			
Dimenzije (sa stalkom)	P2226H	P2426H	
Visina (produžen)	482,39 mm (18,99 inča)	496,53 mm (19,55 inča)	
Visina (skraćen)	364 mm (14,33 inča)	364 mm (14,33 inča)	
Širina	488,06 mm (19,22 inča)	538,64 mm (21,21 inča)	
Dubina	181,75 mm (7,16 inča)	181,75 mm (7,16 inča)	
Dimenzije (bez stalka)	P2226H	P2426H/P2426H WOST	
Visina	285,79 mm (11,25 inča)	314,23 mm (12,37 inča)	
Širina	488,06 mm (19,22 inča)	538,64 mm (21,21 inča)	
Dubina	50,03 mm (1,97 inča)	50,03 mm (1,97 inča)	
Dimenzije stalka	P2226H	P2426H	
Visina (produžen)	410,80 mm (16,17 inča)	410,80 mm (16,17 inča)	
Visina (skraćen)	364 mm (14,33 inča)	364 mm (14,33 inča)	
Širina	249,80 mm (9,83 inča)	249,80 mm (9,83 inča)	
Dubina	181,75 mm (7,16 inča)	181,75 mm (7,16 inča)	
Osnova	249,80 mm (9,83 inča) x 177 mm (6,97 inča)	249,80 mm (9,83 inča) x 177 mm (6,97 inča)	
Težina	P2226H	P2426H	P2426H WOST
Težina sa ambalažom	6,12 kg (13,50 lb)	6,66 kg (14,68 lb)	5,15 kg (11,35 lb)
Težina sa sklopom stalka i kablovima	4,40 kg (9,70 lb)	4,87 kg (10,74 lb)	Nije primenljivo
Težina bez sklopa stalka i sa kablovima	Nije primenljivo	Nije primenljivo	3,34 kg (7,36 lb)
Težina bez sklopa stalka (za opciju zidne montaže ili VESA montaže - bez kablova)	2,58 kg (5,69 lb)	2,96 kg (6,53 lb)	
Težina sklopa stalka	1,50 kg (3,31 lb)	1,50 kg (3,31 lb)	Nije primenljivo

*Proveriti sa prodajnim predstavnikom određene zemlje.

Tabela 19. Fizičke karakteristike P2426, P2726H i P2726H WOST.

Opis	Vrednost		
Tip signalnog kabla	<ul style="list-style-type: none"> Digitalni: DisplayPort, 20-pinski Digitalni: HDMI, 19-pinski (kabl je uključen samo za određene zemlje)* 		
<p>i NAPOMENA: Dell monitori su projektovani za optimalan rad sa video kablovima koji su isporučeni uz vaš monitor. Pošto Dell ne može da kontroliše razne dobavljače kablova na tržištu, tip materijala, konektore i procese koji su korišćeni u proizvodnju tih kablova, Dell ne garantuje video performanse za kablove koji nisu isporučeni uz vaš Dell monitor.</p>			
Dimenzije (sa stalkom)	P2426	P2726H	
Visina (produžen)	511,20 mm (20,13 inča)	534,56 mm (21,05 inča)	
Visina (skraćen)	364 mm (14,33 inča)	384,56 mm (15,14 inča)	
Širina	531,80 mm (20,94 inča)	610,69 mm (24,04 inča)	
Dubina	181,75 mm (7,16 inča)	192,28 mm (7,57 inča)	
Dimenzije (bez stalka)	P2426	P2726H/P2726H WOST	
Visina	343,70 mm (13,53 inča)	354,71 mm (13,97 inča)	
Širina	531,80 mm (20,94 inča)	610,69 mm (24,04 inča)	
Dubina	50,03 mm (1,97 inča)	50,03 mm (1,97 inča)	
Dimenzije stalka	P2426	P2726H	
Visina (produžen)	410,80 mm (16,17 inča)	428,30 mm (16,86 inča)	
Visina (skraćen)	364 mm (14,33 inča)	381,50 mm (15,02 inča)	
Širina	249,80 mm (9,83 inča)	272,80 mm (10,74 inča)	
Dubina	181,75 mm (7,16 inča)	192,28 mm (7,57 inča)	
Osnova	249,80 mm (9,83 inča) x 177 mm (6,97 inča)	272,80 mm (10,74 inča) x 189 mm (7,44 inča)	
Težina	P2426	P2726H	P2726H WOST
Težina sa ambalažom	6,74 kg (14,86 lb)	8,52 kg (18,77 lb)	6,67 kg (14,71 lb)
Težina sa sklopom stalka i kablovima	4,89 kg (10,78 lb)	6,06 kg (13,36 lb)	Nije primenljivo
Težina bez sklopa stalka i sa kablovima	Nije primenljivo	Nije primenljivo	4,36 kg (9,61 lb)
Težina bez sklopa stalka (za opciju zidne montaže ili VESA montaže - bez kablova)	3,07 kg (6,77 lb)	3,99 kg (8,79 lb)	
Težina sklopa stalka	1,50 kg (3,31 lb)	1,64 kg (3,61 lb)	Nije primenljivo

*Proveriti sa prodajnim predstavnikom određene zemlje.

Ekološke karakteristike

Tabela 20. Ekološke karakteristike.

Opis	Vrednost
Usklađeni standardi	
<ul style="list-style-type: none"> • Monitor sa ENERGY STAR sertifikatom • EPEAT registrovan gde je primenljivo. EPEAT registracija se razlikuje prema zemlji. Pogledajte www.epeat.net za status registracije po državi. • Usklađenost sa RoHS direktivom • TCO Certified i TCO Certified Edge • Monitor ne sadrži BFR/PVC (izuzimajući spoljašnje kablove) • Staklo bez sadržaja arsena i bez žive samo za panel 	
Temperatura	
Radna	od 0°C do 40°C (od 32°F do 104°F)
Ne-radna	<ul style="list-style-type: none"> • Memorija: od -20°C do 60°C (od -4°F do 140°F) • Isporuka: od -20°C do 60°C (od -4°F do 140°F)
Vlažnost	
Radna	10% do 80% (bez kondenzacije)
Ne-radna	<ul style="list-style-type: none"> • Memorija: 5% do 90% (bez kondenzacije) • Isporuka: 5% do 90% (bez kondenzacije)
Visina	
Radna	5000 m (16404 ft) (maksimalno)
Ne-radna	12192 m (40000 ft) (maksimalno)
Rasipanje toplote	
P2226H	<ul style="list-style-type: none"> • 205,2 BTU/sat (maksimalno) • 37,3 BTU/sat (režim Uključeno)
P2426H/P2426H WOST	<ul style="list-style-type: none"> • 253,1 BTU/sat (maksimalno) • 40,0 BTU/sat (režim Uključeno)
P2426	<ul style="list-style-type: none"> • 232,6 BTU/sat (maksimalno) • 46,5 BTU/sat (režim Uključeno)
P2726H/P2726H WOST	<ul style="list-style-type: none"> • 252,5 BTU/sat (maksimalno) • 46,1 BTU/sat (režim Uključeno)

Raspored pinova

DisplayPort

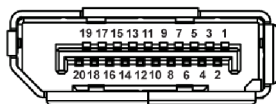

Slika 7. DisplayPort

Tabela 21. DisplayPort pinovi i dodele.

Broj pina	20-pinska strana povezanog signalnog kabla
1	ML3 (n)
2	GND
3	ML3 (p)
4	ML2 (n)
5	GND
6	ML2 (p)
7	ML1 (n)
8	GND
9	ML1 (p)
10	ML0 (n)
11	GND
12	ML0 (p)
13	GND
14	GND
15	AUX (p)
16	GND
17	AUX (n)
18	Detektovano je priključivanje tokom rada
19	Re-PWR
20	+3,3 V DP_PWR

HDMI port

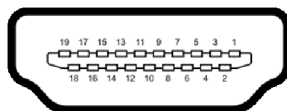

Slika 8. HDMI port

Tabela 22. HDMI pinovi i dodele.

Broj pina	19-pinska strana povezanog signalnog kabla
1	TMDS DATA 2+
2	TMDS DATA 2 SHIELD
3	TMDS DATA 2-
4	TMDS DATA 1+
5	TMDS DATA 1 SHIELD
6	TMDS DATA 1-
7	TMDS DATA 0+
8	TMDS DATA 0 SHIELD
9	TMDS DATA 0-
10	TMDS CLOCK+
11	TMDS CLOCK SHIELD
12	TMDS CLOCK-
13	CEC
14	Rezervisano (nije povezan na uređaju)
15	DDC CLOCK (SCL)
16	DDC DATA (SDA)
17	DDC/CEC uzemljenje
18	+5 V NAPAJANJE
19	DETEKTOVANO JE PRIKLJUČIVANJE TOKOM RADA

Interfejs univerzalnog serijskog busa (USB)

Ovaj odeljak vam pruža informacije o USB portovima koji su dostupni na monitoru.

- NAPOMENA:** Ovaj monitor je kompatibilan sa USB 5 Gb/s. USB 5 Gb/s funkcionalnost zahteva računar kompatibilan sa USB 5 Gb/s.
- NAPOMENA:** Do 3 A na USB-C portu(ovima) za preuzimanje sa uređajima koji su kompatibilni sa 5 V/3 A na portu za brzi pristup. Do 0,9 A na ostalim USB portovima za preuzimanje na dnu monitora.

Vaš monitor ima sledeće USB portove:

Tabela 23. USB portovi P2226H i P2426.

Port	Lokacija
1 x USB tip B za otpremanje	Donji
2 x USB tip A za preuzimanje	Donji
1 x USB tip A za preuzimanje	Donji (za brzi pristup)
1 x USB-C za preuzimanje	Donji (za brzi pristup)

Tabela 24. USB portovi P2426H i P2726H.

Port	Lokacija
1 x USB tip B za otpremanje	Donji
2 x USB tip A za preuzimanje	Donji
2 x USB-C za preuzimanje	Donji (za brzi pristup)

- NAPOMENA:** USB portovi na monitoru rade samo kada je monitor uključen ili se nalazi u režimu pripravnosti. Ukoliko isključite monitor i ponovo ga uključite, priključenim periferijskim uređajima će biti potrebno nekoliko sekundi da povrate normalnu funkcionalnost.

Tabela 25. Brzina prenosa.

Brzina prenosa	Brzina protoka podataka	Podržana maksimalna snaga
SuperSpeed	5 Gb/s	4,50 W
Velika brzina	480 Mb/s	4,50 W
Puna brzina	12 Mb/s	4,50 W

- NAPOMENA:** Ovaj monitor je kompatibilan sa USB 5 Gb/s.

Tabela 26. Specifikacije USB-C.

USB-C	Opis
Podaci	USB 5 Gb/s
Punjenje	Do 15 W (USB-C port za preuzimanje, brzi pristup)

USB priključak za otpremanje tipa B

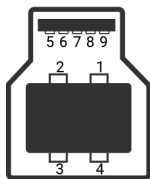

Slika 9. USB priključak tipa B

Tabela 27. USB tipa B pinovi i dodele.

Broj pina	Naziv signala	Broj pina	Naziv signala
1	VBUS	6	StdB_SSTX+
2	D-	7	GND_DRAIN
3	D+	8	StdB_SSRX-
4	GND	9	StdB_SSRX+
5	StdB_SSTX-	Shell	Shield

USB tipa A konektor za preuzimanje

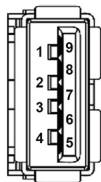

Slika 10. USB tipa A port (donji)

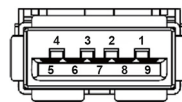

Slika 11. USB tipa A port (za brzi pristup)

Tabela 28. USB tipa A pinovi i dodele.

Broj pina	Naziv signala	Broj pina	Naziv signala
1	VBUS	6	StdA_SSRX+
2	D-	7	GND_DRAIN
3	D+	8	StdA_SSTX-
4	GND	9	StdA_SSTX+
5	StdA_SSRX-	Shell	Shield

USB-C port

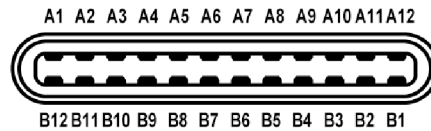

Slika 12. USB-C port

Tabela 29. USB-C pinovi i dodele.

Broj pina	Naziv signala	Broj pina	Naziv signala
A1	GND	B1	GND
A2	TX1+	B2	TX2+
A3	TX1-	B3	TX2-
A4	VBUS	B4	VBUS
A5	CC1	B5	CC2
A6	D+	B6	D+
A7	D-	B7	D-
A8	SBU1	B8	SBU2
A9	VBUS	B9	VBUS
A10	RX2-	B10	RX1-
A11	RX2+	B11	RX1+
A12	GND	B12	GND

Plug-and-Play mogućnost

Možete da povežete monitor na bilo koji sistem koji je kompatibilan sa Plug and Play. Monitor automatski obezbeđuje računaru svoj EDID (Extended Display Identification Data) korišćenjem protokola kanala za prikaz podataka (DDC) tako da računar može sam da se konfigurise i optimizuje podešavanja monitora. Većina instalacija monitora je automatska; možete izabrati različita podešavanja prema potrebi. Za više informacija o promeni podešavanja monitora, pogledajte [Rukovanje monitorom](#).

Kvalitet LCD monitora i politika piksela

Tokom procesa proizvodnje LCD monitora, nije neuobičajeno da jedan ili više piksela postanu fiksirani u neizmenjenom stanju koje se teško uočava i ne utiče na kvalitet ili upotrebljivost displeja. Za više informacija o kvalitetu Dell monitora i politici piksela, pogledajte [Smernice za Dell Display Pixel](#).

Ergonomija

△ **OPREZ:** Neppravilno ili produženo korišćenje tastature može dovesti do povrede.

△ **OPREZ:** Gledanje u ekran monitora tokom dužih perioda može da dovede do zamora oka.

Za veću udobnost i efikasnost, vodite računa o sledećim smernicama kada podešavate i koristite vašu računarsku radnu stanicu:

- Računar postavite tako da monitor i tastatura budu direktno ispred vas dok radite. Posebne police su komercijalno dostupne i pomoći će vam da pravilno postavite tastaturu.
- Smanjuje rizik od naprezanja očiju i bolova u vratu, ruci, leđima ili ramenu zbog korišćenja monitora tokom dužih perioda, preporučujemo vam sledeće:
 1. Udaljite se od ekrana 20 do 28 inča (50-70 cm).
 2. Trepćite češće da biste navlažili oči ili vodom navlažite oči nakon dužeg korišćenja monitora.
 3. Pravite redovne i česte pauze od 20 minuta na svaka dva sata.
 4. Tokom pauza skrenite pogled sa monitora i gledajte u predmet koji je udaljen 20 stopa najmanje 20 sekundi.
 5. Protegnite se kako bi smanjili tenziju u vratu, rukama, leđima i ramenima tokom pauza.
- Pobrinite se da ekran monitora bude u nivou oka ili malo niže kada sedite ispred monitora.
- Podesite nagib monitora, njegovu kontrast i svetlinu.
- Podesite ambijentalno osvetljenje oko vas (kao što su svetla iznad glave, stonene lampe i zavese ili roletne na prozorima u blizini) da biste minimalizovali refleksije i odboje na monitoru ekrana.
- Koristite stolicu koja pruža dobru podršku leđa.
- Ruke držite horizontalno tako da ručni zglobovi budu u neutralnom, udobnom položaju dok koristite tastaturu ili miša.
- Uvek ostavite prostor za oslanjanje ruku dok koristite tastaturu ili miša.
- Ruke moraju neutralno da se oslanjaju na obe strane.
- Pobrinite se da vam stopala ravno stoje na podu.
- Dok sedite, vodite računa o tome da težina vaših nogu leži na stopalima a ne na prednjem delu vašeg sedišta. Prilagodite visinu stolice ili koristite oslonac za stopala ako je neophodno da održavate pravilan položaj.
- Treba da imate raznovrsne radne aktivnosti. Pokušajte da svoj posao organizujete tako da ne morate da sedite i radite u dužim periodima. Pokušajte da stojite ili ustanite i hodajte okolo u redovnim intervalima.
- Područje oko stola održavajte bez prepreka i kablova ili kablova za struju koji mogu da ometaju udobno sedenje ili predstavljaju potencijalnu opasnost od saplitanja.

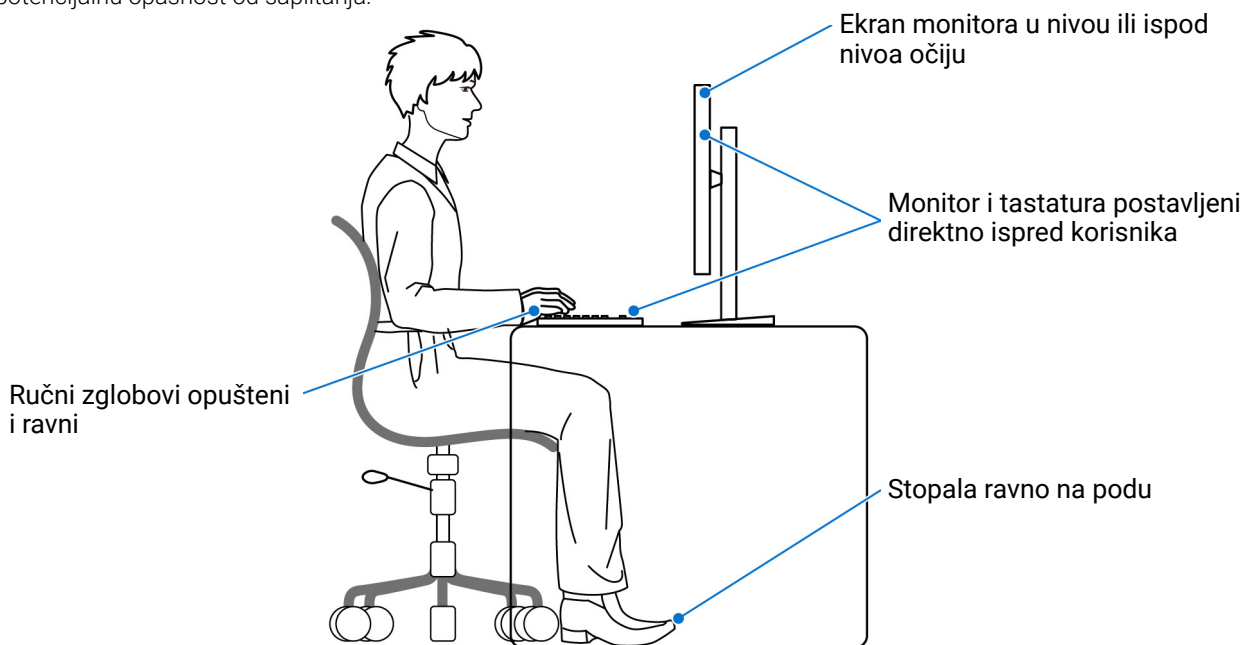

Slika 13. Pravilan položaj sedenja dok koristite monitor

Rukovanje i premeštanje monitora

Da biste osigurali da se monitorom bezbedno rukuje dok se podiže ili premešta, pratite ove smernice:

- Pre nego što premestite ili podignite monitor, isključite računar i monitor.
- Otkaçite sve kablove sa monitora.
- Stavite monitor u originalnu kutiju sa originalnim ambalažnim materijalima.
- Čvrsto uhvatite donju i bočnu ivicu monitora ne primenjujući preterani pritisak prilikom podizanja ili premeštanja monitora.

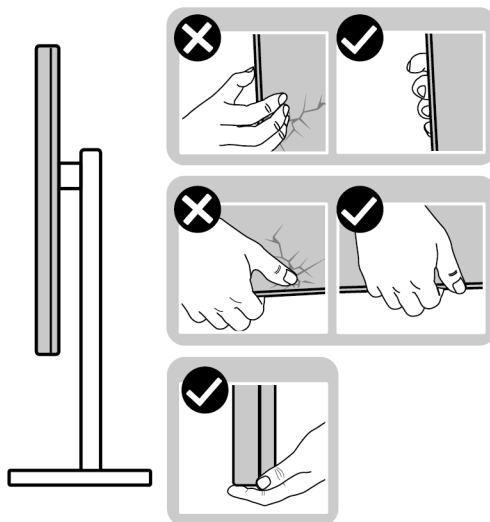

Slika 14. Pravilni načini rukovanja i premeštanja monitora

- Kada podižete ili premeštatate monitor, vodite računa da ekran bude okrenut od vas i da ne pritiskate područje displeja kako bi se izbegle ogrebotine ili oštećenja.

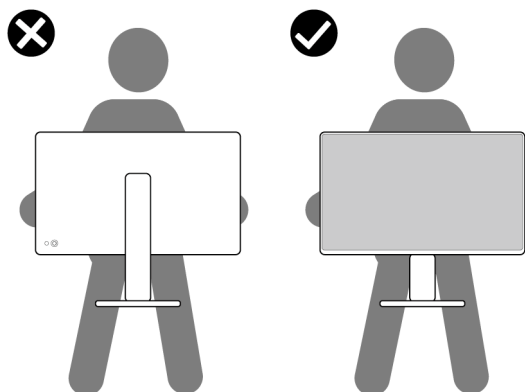

Slika 15. Pravilan način podizanja monitora

- Kada transportujete monitor, izbegavajte nagle udare ili vibracije na njemu.
- Kada podižete ili premeštate monitor, nemojte ga okretati naopako dok ga držite za postolje stalka ili držač stalka. Ovo može da dovede do slučajnog oštećenja monitora ili telesne povrede.

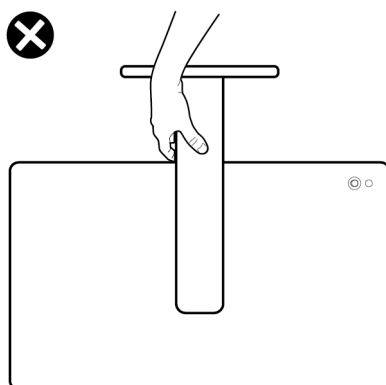

Slika 16. Nepravilan način podizanja ili premeštanja monitora

Smernice za održavanje

Čišćenje vašeg monitora

△ OPREZ: Pročitajte i pratite [Bezbednosna uputstva](#) pre čišćenja monitora.

△ UPOZORENJE: Pre čišćenja monitora, izvucite kabl za napajanje monitora iz električne utičnice.

Za najbolje prakse, pratite uputstva na listi u nastavku dok raspakujete, čistite ili rukujete svojim monitorom:

- Koristite čistu krpu koja je malo navlažena vodom da očistite sklop postolja, ekran i kućište vašeg Dell monitora. Ako je dostupno, koristite specijalnu maramicu za čišćenje ili rastvor pogodan za čišćenje Dell monitora.
- Nakon čišćenja površine stola, uverite se da je potpuno suva i da nema vlage ili sredstva za čišćenje pre nego što postavite svoj Dell monitor na njega.
- △ OPREZ:** Nemojte koristiti deterdžente ili druge hemikalije kao što su benzen, razređivač, amonijak, abrazivna sredstva za čišćenje, alkohol ili komprimovani vazduh.
- △ OPREZ:** Korišćenje hemikalija za čišćenje može da prouzrokuje promene u izgledu monitora, kao što su izbleđivanje boja, mlečni sloj na ekranu, deformacija, neujednačena tamna nijansa i ljuštenje površine ekrana.
- △ UPOZORENJE:** Nemojte da prskate rastvor za čišćenje ili čak vodu direktno na površinu monitora. To će dovesti do nakupljanja tečnosti na dnu ekrana i korozije elektronike što će za rezultat imati trajna oštećenja. Umesto toga, nanesite rastvor za čišćenje ili vodu na meku krpu, a zatim očistite monitor.
- i NAPOMENA:** Oštećenja na monitoru usled nepravilnih metoda čišćenja i korišćenja benzena, razređivača, amonijaka, abrazivnih sredstava za čišćenje, alkohola, komprimovanog vazduha, deterdženta bilo koje vrste, dovodi do štete nastale od strane korisnika (CID). CID ne pokriva standardna garancija kompanije Dell.
- Ukoliko primetite preostali beli prah kada raspakujete monitor, izbrišite ga krpom.
- Pažljivo rukujte monitorom pošto monitor tamnije boje može da se izgrebe i da se na njemu pojave bele ogrebotine, što je ređi slučaj sa monitorom svetlijih boja.
- Da biste zadržali najbolji kvalitet slike na vašem monitoru, koristite dinamički promenljiv čuvar ekrana i isključite monitor kada se ne koristi.

Podešavanje monitora

Pričvršćivanje stalka

① **NAPOMENA:** Kada se monitor isporuči iz fabrike, sklop stalka nije unapred montiran.

① **NAPOMENA:** Sledeća uputstva mogu da se primene samo na stalak koji je isporučen uz monitor. Ako postavljate stalak koji ste kupili na bilo kom drugom mestu, pratite uputstva za podešavanje koje ste dobili uz stalak.

Za pričvršćivanje stalka monitora:

1. Uklonite držač stalka i postolje stalka iz folije.

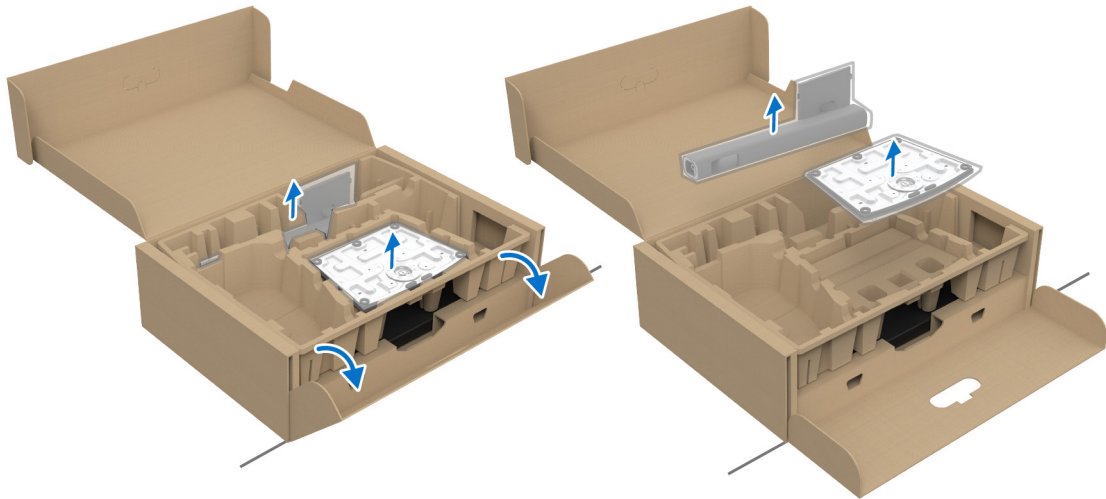

Slika 17. Uklanjanje delova stalka iz kutije

① **NAPOMENA:** Slike se koriste samo u svrhe ilustracije. Izgled ambalažne folije može da se razlikuje.

2. Poravnajte i postavite postolje na držač stalka.
3. Otvorite navojnu ručicu na dnu postolja stalka i okrenite je u smeru kazaljke na satu da biste učvrstili sklop stalka.
4. Zatvorite navojnu ručicu.

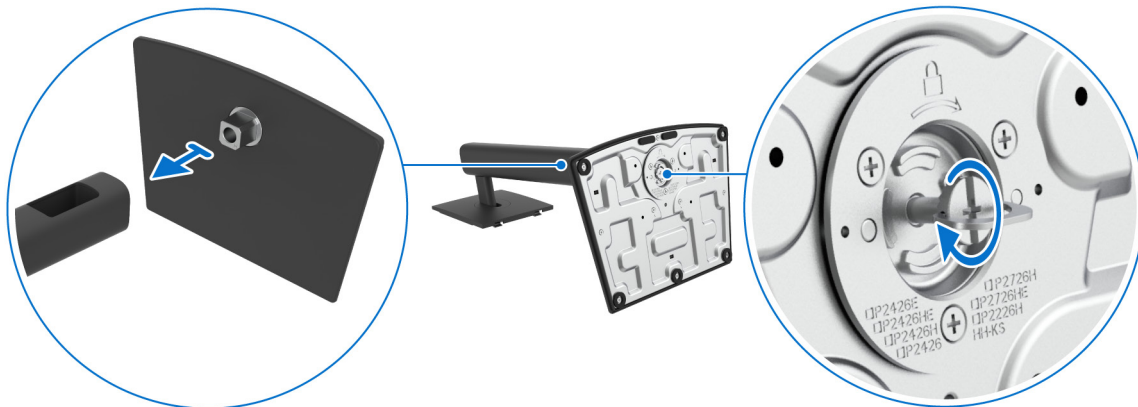

Slika 18. Povezivanje postolja stalka sa držačem stalka

5. Otvorite zaštitni poklopac na monitoru da biste pristupili VESA slotu na zadnjem poklopcu monitora.



Slika 19. Otvaranje zaštitnog poklopca

- ① **NAPOMENA:** Pre nego što pričvrstite sklop stalka na monitor, pobrinite se da je preklop prednje ploče otvoren tako da ima prostora za montažu.
6. Pažljivo umetnite jezičke na držaču stalka u slotove na zadnjem poklopcu monitora, a zatim pritisnite sklop stalka tako da se uglati na mesto.

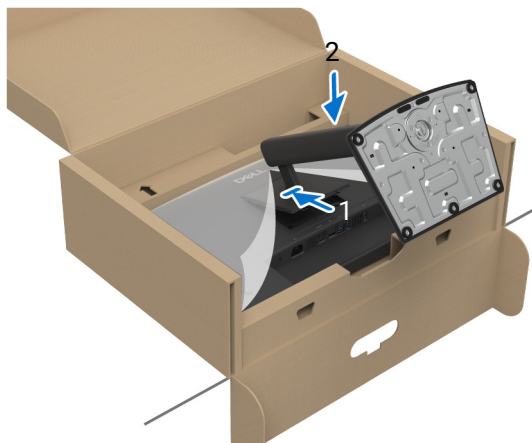

Slika 20. Pričvršćivanje sklopa stalka na monitor

7. Uхватite držač stalka sa obe ruke i nagnite monitor. Zatim postavite monitor na ravnu površinu, u uspravan položaj.



Slika 21. Uklanjanje monitora iz ambalažne kutije

- ① **NAPOMENA:** Čvrsto držite držač stalka kada podižete monitor da biste izbegli bilo kakvo oštećenje.

8. Podignite zaštitni poklopac sa monitora.

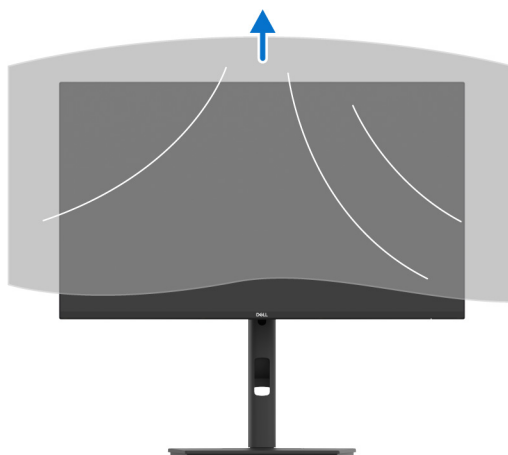

Slika 22. Uklanjanje zaštitnog poklopca

Korišćenje podešavanja nagiba, zakretanja, okretanja i visine

① **NAPOMENA:** Sledeća uputstva mogu da se primene samo na stalak koji je isporučen uz monitor. Ako postavljate stalak koji ste kupili na bilo kom drugom mestu, pratite uputstva za podešavanje koje ste dobili uz stalak.

Podešavanje nagnjanja i okretanja

Kada se stalak pričvrsti na monitor, možete da nagnete ili okrenete monitor za najugodniji ugao gledanja.

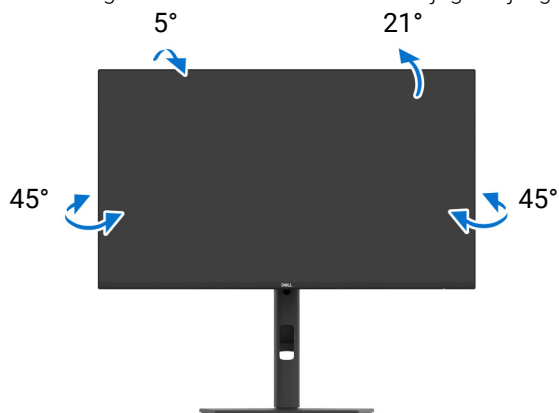

Slika 23. Podešavanje nagnjanja i okretanja

① **NAPOMENA:** Kada se monitor isporuči iz fabrike, sklop stalka nije unapred montiran.

Podešavanje visine

① **NAPOMENA:** Stalak se vertikalno proširuje do 150 mm. Sledeća slika ilustruje kako se stalak proširuje vertikalno.

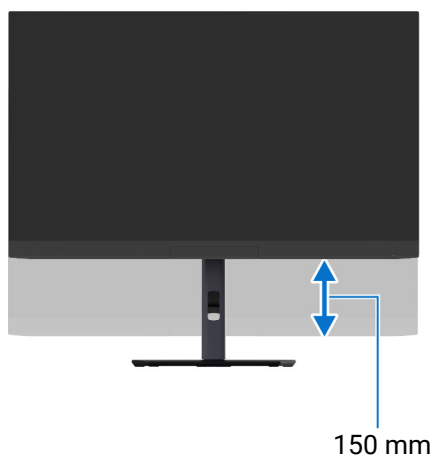

Slika 24. Podešavanje visine

Podešavanje okretanja

Pre nego što zarotirate monitor, obezbedite da je vertikalno izvučen i podignut nagore da bi se izbeglo udaranje u donju ivicu monitora.

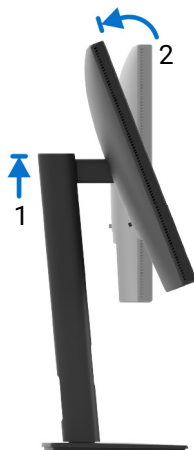

Slika 25. Podešavanje okretanja

Zarotirajte u smeru kretanja kazaljki na satu

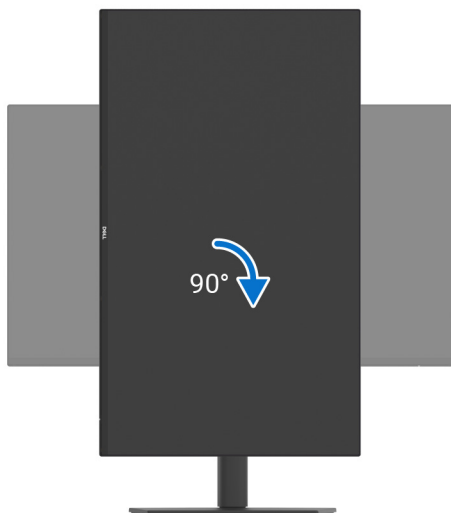

Slika 26. Rotiranje monitora za 90 stepeni (u smeru kretanja kazaljki na satu)

Rotacija suprotno smeru kretanja kazaljki na satu

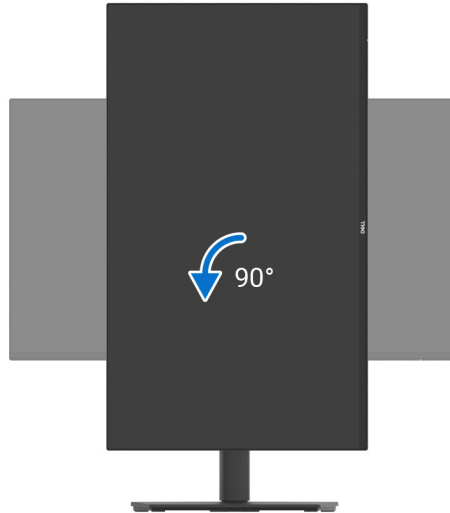

Slika 27. Rotiranje monitora za 90 stepeni (suprotno smeru kretanja kazaljki na satu)

- ① **NAPOMENA:** Da biste koristili funkciju Rotacija ekrana (položeni u poređenju sa uspravnim prikazom) sa vašim Dell računarom, potreban vam je ažurirani upravljački program grafičke kartice koji se ne isporučuje uz ovaj monitor. Da biste preuzeli upravljački program grafičke kartice, idite na [Dell sajt za podršku](#) i pogledajte odeljak Preuzimanje za Video upravljačke programe za najnovija ažuriranja upravljačkog programa.
- ① **NAPOMENA:** U režimu Portret, možete iskusiti smanjenje performansi kada koristite grafički intenzivne aplikacije, kao što je 3D gejming.

Podešavanje postavki rotacije ekrana vašeg računara

Nakon što zarotirate monitor, moraćete da obavite proceduru navedenu u nastavku da biste podesili Postavke rotacije ekrana vašeg računara.

- ① **NAPOMENA:** Ukoliko monitor koristite sa računarom koji nije proizvod kompanije Dell, moraćete da idete na veb lokaciju upravljačkog programa grafičke kartice ili veb lokaciju proizvođača vašeg računara za informacije o rotiranju „sadržaja“ na ekranu.

Za podešavanje Postavki rotacije ekrana:

1. Kliknite desnim klikom na radnu površinu i kliknite na **Svojstva**.
 2. Izaberite karticu **Postavke** i kliknite na **Napredno**.
 3. Ukoliko imate AMD grafičku karticu, izaberite karticu **Rotacija** i podesite željenu rotaciju.
 4. Ukoliko imate NVIDIA grafičku karticu, kliknite na karticu **NVIDIA**, u levoj koloni izaberite **NVRotate**, a zatim izaberite željeni tip rotacije.
 5. Ukoliko imate Intel grafičku karticu, izaberite karticu **Intel grafika**, kliknite na **Grafička svojstva**, izaberite karticu **Rotacija**, a zatim podesite željenu rotaciju.
- ① **NAPOMENA:** Ukoliko ne vidite opciju rotacije ili ona ne radi pravilno, idite na [Dell sajt za podršku](#) i preuzmite najnoviji upravljački program za vašu grafičku karticu.

Organizovanje kablova

Kada povezujete neophodne kablove (pogledajte [Povezivanje vašeg monitora](#) za priključivanje kablova), organizujte sve kablove kroz otvor za organizovanje kablova.

Da biste sprečili oštećenje zbog nedovoljne dužine kabla, pratite ove korake kako biste obezbedili dovoljnu labavost kabla između konektora i otvora za organizovanje kablova:

1. Podesite glavu monitora u najviši i najzaokrenutiji položaj, a zatim priključite sve potrebne kablove. Pomerite, nagnite i okrenite monitor kako biste proverili da li neki kabl deluje zategnuto, iskrivljeno ili labavo.



Slika 28. Priključite kablove u najvišem, najzaokrenutijem položaju

- ⓘ NAPOMENA:** Slika je namenjena samo u svrhe ilustracije. Izgled vašeg stvarnog monitora može da se razlikuje.
2. Ostavite dovoljno labav kabl između konektora i otvora za organizovanje kablova. Ako je vaš kabl kratak, priključite ga direktno na računar bez provlačenja kroz otvor za organizovanje kablova. Time se obezbeđuje dovoljan prostor za sva podešavanja i sprečava naprezanje priključaka.



Slika 29. Vodite računa da ostavite dovoljnu dužinu kabla za pomeranje monitora

Povezivanje vašeg monitora

⚠ UPOZORENJE: Pre nego što započnete procedure u ovom odeljku, pratite [Bezbednosna uputstva](#).

ⓘ NAPOMENA: Dell monitori su dizajnirani za optimalan rad sa kablovima koje isporučuje kompanija Dell u kutiji. Dell ne garantuje video kvalitet i performanse ako se koriste kablovi koje nije isporučila kompanija Dell.

ⓘ NAPOMENA: Usmerite kablove kroz otvor za organizovanje kablova pre nego što ih povežete.

ⓘ NAPOMENA: Nemojte povezivati sve kablove na računar istovremeno.

ⓘ NAPOMENA: Slike se koriste samo u svrhe ilustracije. Izgled računara može da se razlikuje.

Da biste povezali monitor na računar:

1. Isključite računar i odvojite kabl za napajanje.
2. Povežite DisplayPort kabl (isporučuje se uz monitor) ili HDMI kabl (kupuje se zasebno*) od monitora do računara.
3. Povežite USB port za otpremanje tipa B na monitoru i odgovarajući USB port na vašem računaru koristeći isporučeni USB kabl (pogledajte [Donja strana \(P2226H\)](#), [Donja strana \(P2426H/P2426H WOST\)](#), [Donja strana \(P2426\)](#) ili [Donja strana \(P2726H/P2726H WOST\)](#) za više informacija).
4. Povežite USB periferijske uređaje na USB portove za preuzimanje na monitoru.
5. Priključite kablove za napajanje za računar i monitor u obližnju utičnicu.
6. Uključite monitor i računar.

Ukoliko vaš monitor prikaže sliku, instalacija je završena. Ako ne prikazuje sliku, pogledajte [Uobičajeni problemi](#).

*HDMI kabl se isporučuje uz monitor samo u određenim zemljama. Proveriti sa prodajnim predstavnikom određene zemlje.

Povezivanje DisplayPort (DisplayPort na DisplayPort) kabla

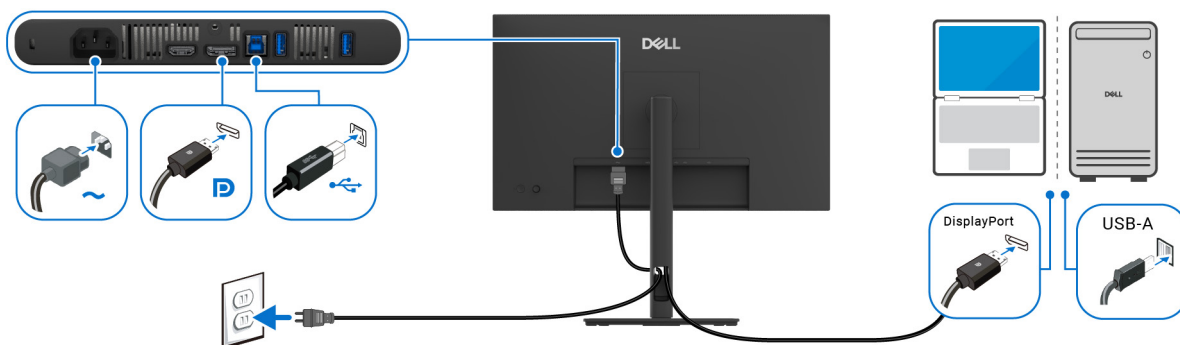

Slika 30. DisplayPort priključak

Povezivanje HDMI kabla (opcionally)

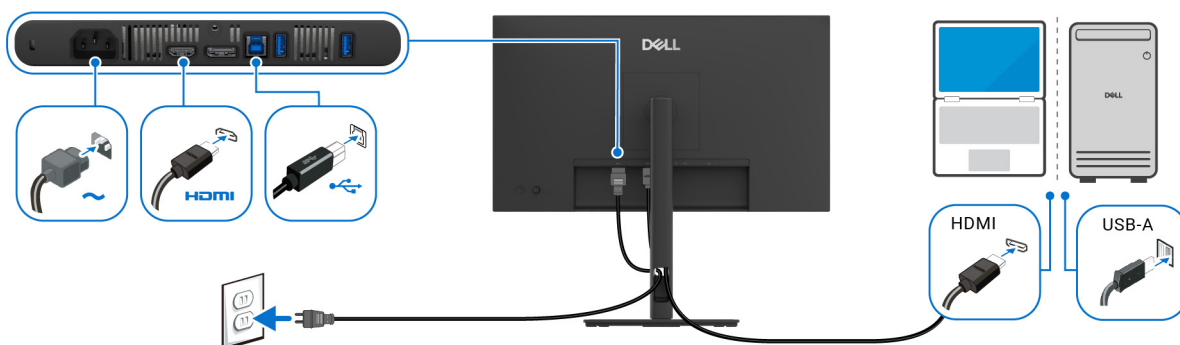

Slika 31. HDMI veza

Osiguravanje monitora korišćenjem Kensington brave (opcionarno)

Sigurnosna brava se nalazi na dnu monitora (pogledajte [Otvor za bezbednosno zaključavanje](#)). Osigurajte monitor za sto korišćenjem Kensington sigurnosne brave.

Za više informacija o korišćenju Kensington brave (prodaje se posebno), pogledajte dokumentaciju koja je isporučena uz bravu.

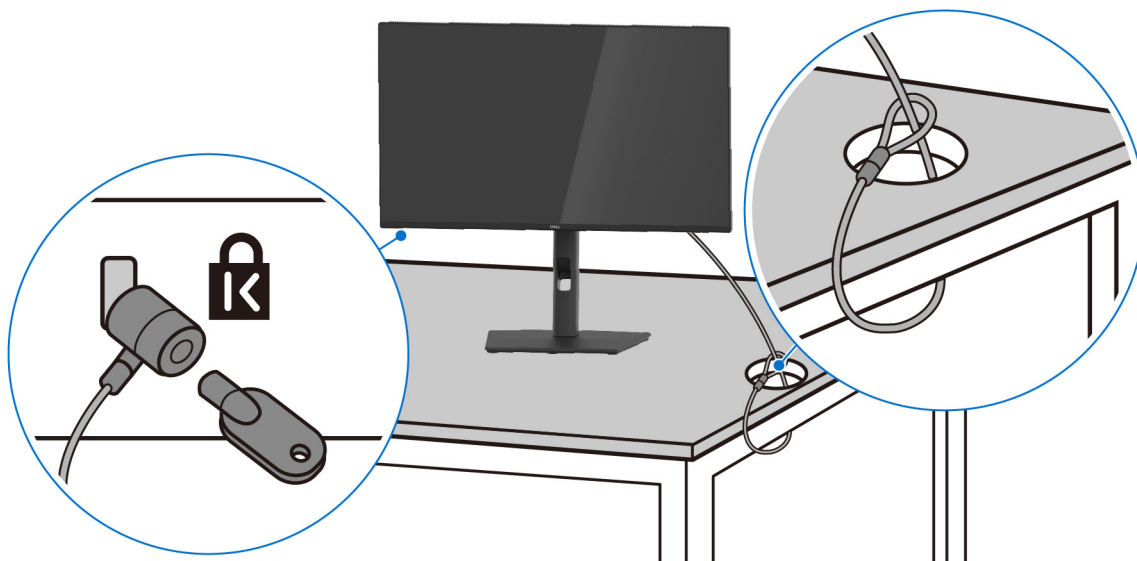

Slika 32. Korišćenje Kensington brave

ⓘ NAPOMENA: Slika je namenjena samo u svrhe ilustracije. Izgled brave može da se razlikuje.

Uklanjanje stalka monitora

- ① **NAPOMENA:** Da biste sprečili ogrebotine na LCD ekranu tokom uklanjanja stalka, pobrinite se da postavite monitor na meku površinu i pažljivo postupajte sa njim.
- ① **NAPOMENA:** Sledeći koraci mogu da se primene za skidanje stalka isporučenog uz monitor. Ako uklanjate stalak koji ste kupili na bilo kom drugom mestu, pratite uputstva za podešavanje koje ste dobili uz stalak.

Da biste uklonili stalak, postavite monitor na meku krpu ili jastuk i pratite ove korake:

1. Pritisnite i zadržite dugme za otpuštanje stalka na poleđini monitora.
2. Podignite sklop stalka i udaljite ga od monitora.

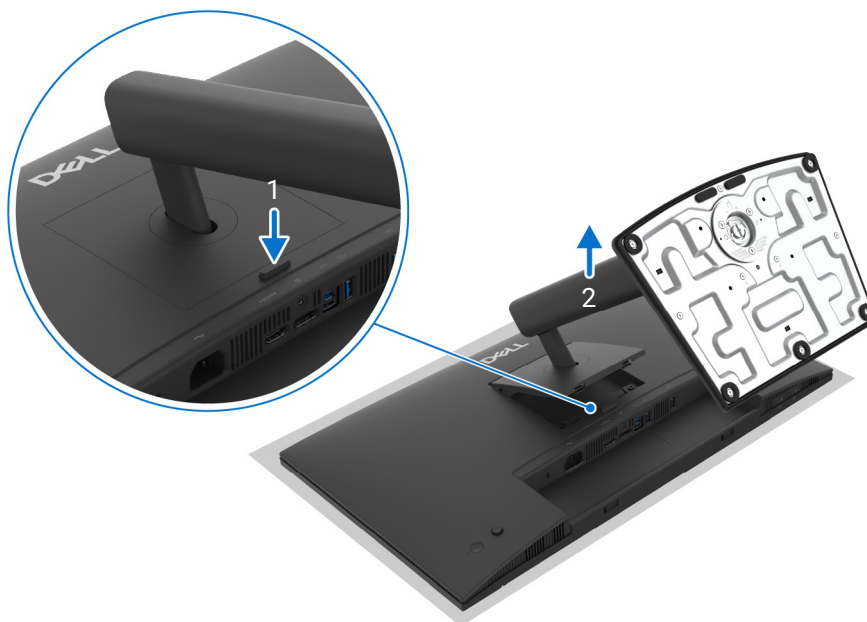

Slika 33. Uklanjanje stalka monitora

VESA zidna montaža (opcionalno)

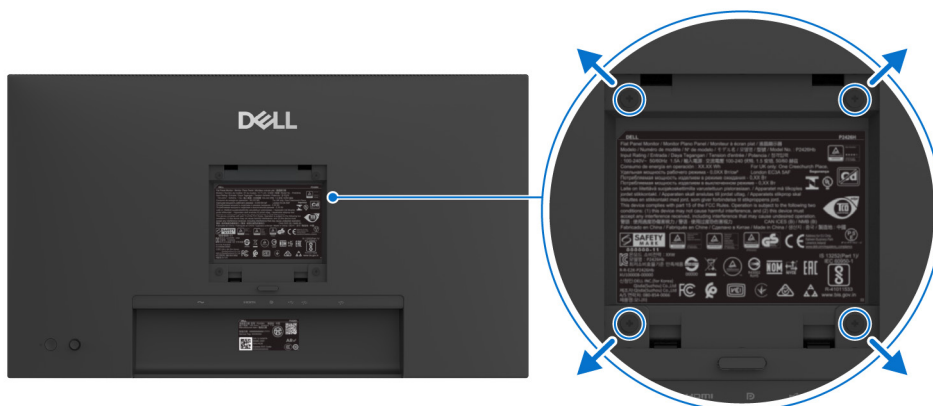

Slika 34. VESA zidna montaža

ⓘ NAPOMENA: Koristite zavrtnje M4 x 10 mm da biste povezali monitor sa kompletom za zidnu montažu. Pogledajte uputstvo koje se isporučuje uz komplet za zidnu montažu kompatibilan sa VESA.

1. Stavite panel monitora na meku krpu ili jastuk na stabilnom, ravnom stolu.
2. Uklonite stalak monitora. (Pogledajte [Uklanjanje stalka monitora.](#))
3. Koristite Phillips krstasti odvijač za uklanjanje četiri zavrtnja koja učvršćuju plastični poklopac.
4. Pričvrstite montažni nosač iz kompleta za zidnu montažu na monitor.
5. Montirajte monitor na zid. Za više informacija, pogledajte dokumentaciju koja je isporučena uz komplet za zidnu montažu.

ⓘ NAPOMENA: Samo za upotrebu sa zidnim montažnim nosačem sa UL ili CSA ili GS liste sa minimalnom težinom ili nosivošću od 10,32 kg (P2226H)/11,84 kg (P2426H/P2426H WOST)/12,28 kg (P2426)/15,96 kg (P2726H/P2726H WOST).

Da biste sprečili oštećenje zbog nedovoljne dužine kabla, pratite ove korake kako biste obezbedili dovoljnu labavost kabla između konektora i kanalice na kraku stalka:

1. Podesite glavu monitora u najviši i najzaokrenutiji položaj, a zatim priključite sve potrebne kablove. Pomerite, nagnite i okrenite monitor kako biste proverili da li neki kabl deluje zategnuto, iskrivljeno ili labavo.



Slika 35. Priključite kablove u najvišem, najzaokrenutijem položaju

2. Ostavite dovoljno labav kabl između konektora i kanalice na kraku stalka. Ako je kabl prekratak, priključite ga direktno na računar bez provlačenja kroz kanalicu na kraku stalka. Time se obezbeđuje dovoljan prostor za sva podešavanja i sprečava naprezanje priključaka.

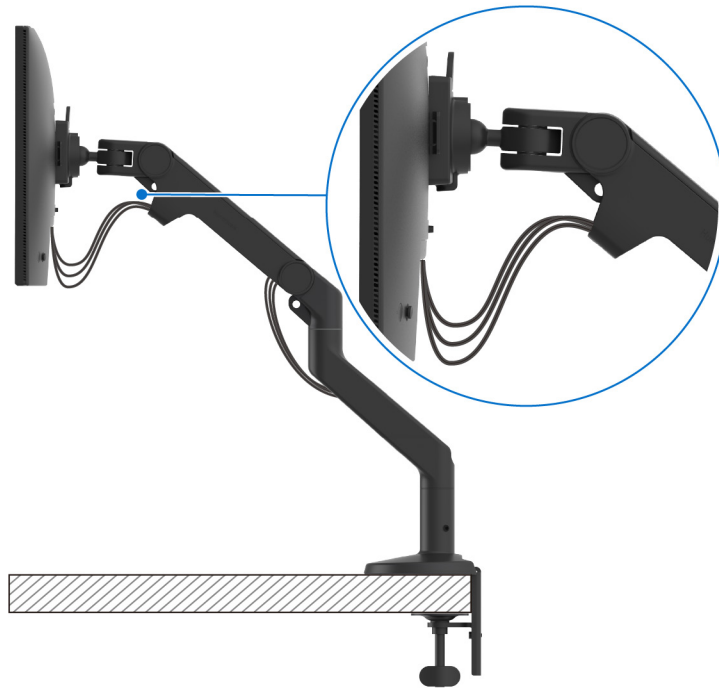

Slika 36. Vodite računa da ostavite dovoljnu dužinu kabla za pomeranje monitora

- ① **NAPOMENA:** Slike se koriste samo u svrhe ilustracije. Izgled vašeg monitora i kraka stalka (kupuje se zasebno) može da se razlikuje.

Rukovanje monitorom

Uključivanje monitora

Pritisnite dugme za uključivanje/isključivanje da uključite monitor.

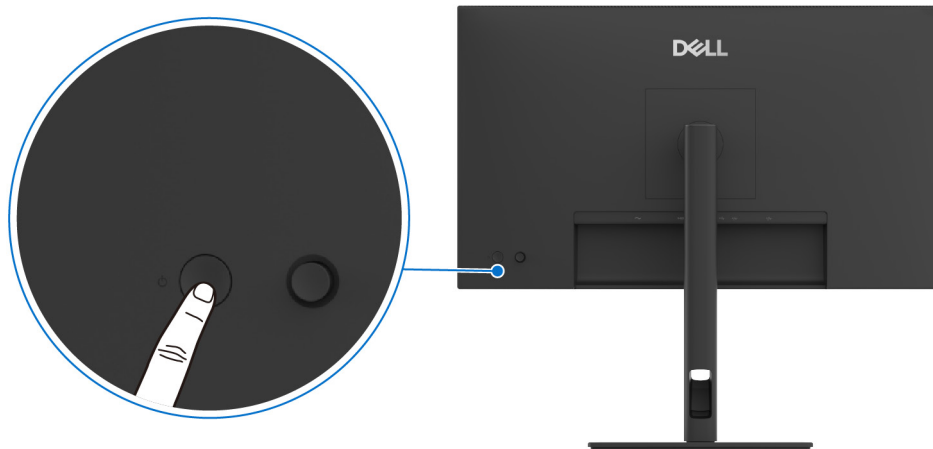

Slika 37. Uključivanje monitora

Korišćenje kontrola džojstika

Kontrole džojstika na zadnjoj strani monitora koristite za prilagođavanje prikaza na ekranu (OSD).

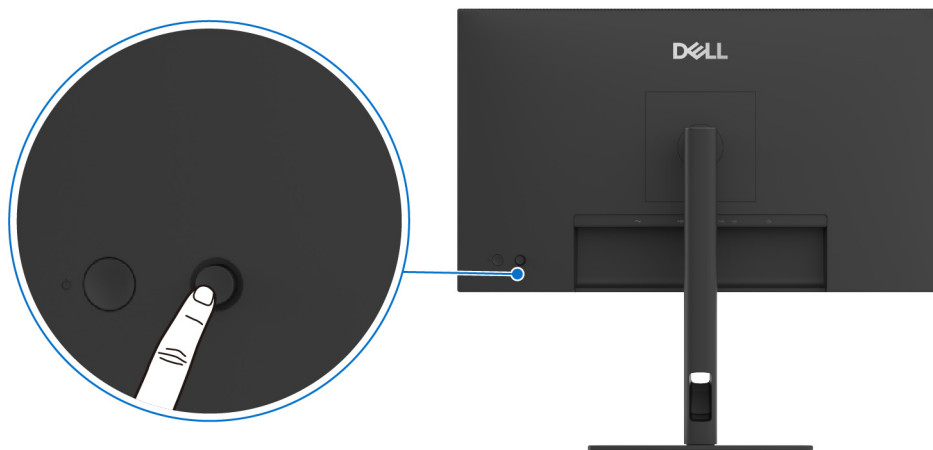

Slika 38. Korišćenje kontrola džojstika

1. Pritisnite džojstik da biste pokrenuli Pokretanje menija.
2. Pomerite džojstik gore ili dole ili levo ili desno za promenu opcija.
3. Ponovo pritisnite džojstik da biste potvrdili izbor.

Tabela 30. Kretanje džojstika.

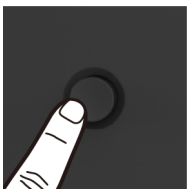
Džojstik	Opis
	<ul style="list-style-type: none">• Kada nema prikaza na ekranu, pritisnite džojstik da biste pokrenuli Pokretanje menija. Pogledajte Pristupanje Pokretanje menija.• Kada je OSD prikazan, pritisnite ovaj džojstik da potvrdite izbor ili sačuvate podešavanja.

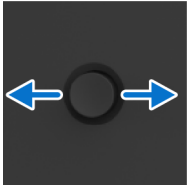
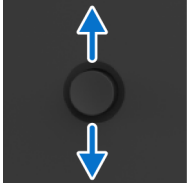
Džojstik	Opis
	<ul style="list-style-type: none"> • Za 2-smernu (desno i levo) navigaciju. • Pomerite udesno da uđete u podmeni. • Pomerite ulivo na meni višeg nivoa ili izlađite iz trenutnog menija.
	<ul style="list-style-type: none"> • Za 2-smernu (gore i dolje) navigaciju. • Prebacuje između stavki menija. • Povećava (gore) ili smanjuje (dolje) parametre izabrane stavke menija.

Možete da definišete 4 smeru kretanja kao taster za smer 1/2/3/4 za pristup određenoj OSD funkciji. Za više informacija, pogledajte [Direct Key Guide \(Vodič za tastere za smer\)](#).

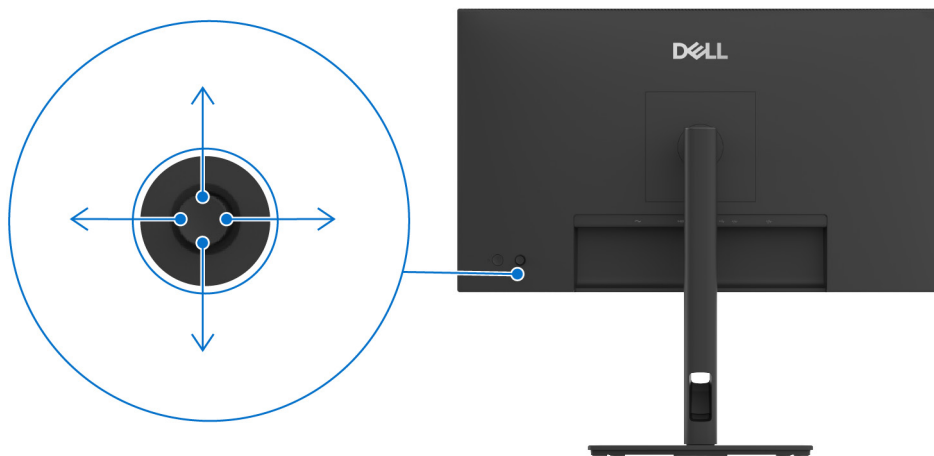

Slika 39. Džojstik i tasteri za smer (gledano sa zadnje strane monitora)

Korišćenje menija prikaza na ekranu (OSD)

Pristupanje Pokretanje menija



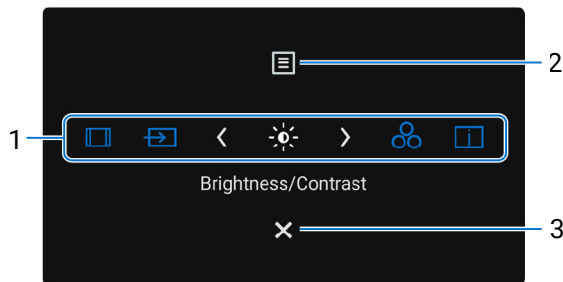



Kada pritisnete džojstik, pojavljuje se Pokretanje menija da bi vam se omogućio pristup glavnom OSD meniju i funkcijama prečica. Da biste izabrali funkciju, pomerite džojstik.



Slika 40. Pokretanje menija

Sledeća tabela opisuje funkcije za Pokretanje menija:

Tabela 31. Opis Pokretanja menija.

Oznaka	Ikona	Opis
<p>Kada pomerite džojstik levo ili desno da biste se prebacivali između funkcija prečica, izabrana stavka se pomera na centralnu poziciju. Pritisnite džojstik da biste ušli u njegov podmeni i izvršite podešavanja pomeranjem džojstika.</p> <p>i NAPOMENA: Možete da podesite taster prečice koji želite. Za više informacija, pogledajte Personalize (Personalizuj).</p>		
1		Aspect Ratio (Odnos širina/visina): Da birate željeni odnos širina/visina sa liste.
		Input Source (Ulazni izvor): Da birate ulazni izvor sa liste video signala koji mogu biti povezani na vaš monitor.
		Brightness (Svetlina)/Contrast (Kontrast): Da pristupite klizačima za podešavanje svetline i kontrasta.
		Preset Modes (Unapred određeni režimi): Da birate željeni režim boje sa liste unapred određenih režima.
		Display Info (Prikaz informacija): Da biste videli trenutna podešavanja, verziju firmvera i servisnu oznaku vašeg monitora.
<p>i NAPOMENA: Nakon promene podešavanja, koristite tastere za navigaciju da biste potvrdili promene pre nego što pređete na drugu funkciju ili izađete.</p>		
2	 Meni	Za pokretanje prikaza na ekranu (OSD) glavnog menija. Pogledajte Pristupanje meniju sistema .
3	 Izlaz	Za izlaz iz Pokretanja menija.

Korišćenje tastera za navigaciju

Kada je aktivan OSD meni, promenite podešavanja pomeranjem džojstika, prateći tastere za navigaciju u donjem centru OSD menija.

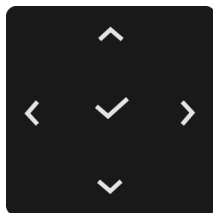

Slika 41. Tasteri za navigaciju

NAPOMENA: Da biste izašli iz trenutnog menija i vratili se na prethodni meni, pomerajte džojstik ulevo dok ne izađete.

Pristupanje meniju sistema

NAPOMENA: Nakon promene podešavanja, koristite tastere za navigaciju da biste potvrdili promene pre nego što pređete na drugu funkciju ili izađete.

Tabela 32. Opis OSD menija.

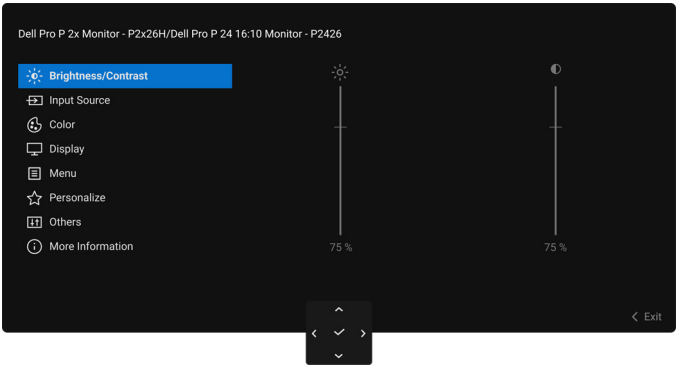
Ikona	Meni i podmeni	Opis
	Brightness/Contrast (Svetlina/kontrast)	Podešava svetlinu i kontrast ekrana. 
	Brightness (Svetlina)	Funkcija Brightness (Svetlina) podešava jačinu pozadinskog osvetljenja. Pomerite džojstik gore ili dole da povećate ili smanjite nivo svetline (min. 0/maks. 100).
	Contrast (Kontrast)	Prvo podesite Brightness (Svetlina) , a zatim podesite Contrast (Kontrast) samo ukoliko je potrebno dalje podešavanje. Funkcija Contrast (Kontrast) podešava stepen razlike između zatamnjenosti i osvetljenosti na ekranu monitora. Pomerite džojstik gore ili dole da povećate ili smanjite nivo kontrasta (min. 0/maks. 100).

Slika 42. Meni Brightness (Svetlina)/Contrast (Kontrast)

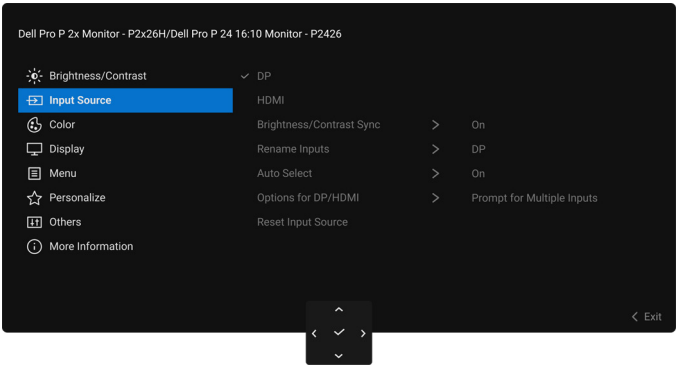
Ikona	Meni i podmeni	Opis
	Input Source (Ulazni izvor)	<p>Izaberite neki od dostupnih video signala koji su povezani na vaš monitor.</p>  <p style="text-align: center;">Slika 43. Meni Input Source (Ulazni izvor)</p>
	DP	<p>Izaberite DP kada koristite DisplayPort (DP) konektor. Ponovo pritisnite dugme džojstika da biste potvrdili izbor.</p>
	HDMI	<p>Izaberite HDMI kada koristite HDMI konektor. Ponovo pritisnite dugme džojstika da biste potvrdili izbor.</p>
	Brightness/Contrast Sync (Sinhronizacija Svetlina/kontrast)	<p>Izaberite On (Uključeno) da biste primenili ista podešavanja za Brightness (Svetlina) i Contrast (Kontrast) na sve ulazne izvore.</p> <p>Izaberite Off (Isključeno) da biste podesili Brightness (Svetlina) i Contrast (Kontrast) za svaki ulazni izvor.</p>
	Rename Inputs (Preimenovanje ulaza)	<p>Dozvoljava vam da specificirate unapred određeni naziv ulaza za izabrani ulazni izvor. Unapred podešene opcije su PC, PC 1, PC 2, Laptop, Laptop 1, i Laptop 2. Podrazumevana postavka je Off (Isključeno).</p> <p>NAPOMENA: To nije primenljivo za nazive ulaza koji su prikazani u porukama upozorenja i Display Info (Prikaz informacija).</p>
	Auto Select (Automatski izbor)	<p>Automatski skenira dostupne ulazne izvore. Podrazumevano je On (Uključeno). Ponovo pritisnite dugme džojstika da biste potvrdili izbor.</p>
	Options for DP/HDMI (Opcije za DP/HDMI)	<p>Omogućava vam da podesite ovu funkciju na:</p> <ul style="list-style-type: none"> Prompt for Multiple Inputs (Obaveštenje za višestruki unos): Uvek prikazuje poruku „Switch to DP/HDMI Video Input“ (Prebacite na DP/HDMI video ulaz) da biste izabrali da li hoćete da prebacite ili ne. Always Switch (Uvek prebaciti): Uvek prebacuje na DisplayPort/HDMI video ulaz (bez pitanja) kada je povezan DisplayPort ili HDMI kabl. Off (Isključeno): Nikada ne prebacuje automatski na DisplayPort/HDMI video ulaz kada je povezan DisplayPort ili HDMI kabl. <p>Ponovo pritisnite dugme džojstika da biste potvrdili izbor.</p> <p>NAPOMENA: Ova funkcija je dostupna samo kada je Auto Select (Automatski izbor) uključen.</p>
	Reset Input Source (Resetuj ulazni signal)	<p>Vraća sva podešavanja u meniju Input Source (Ulazni izvor) na fabrička podešavanja.</p>

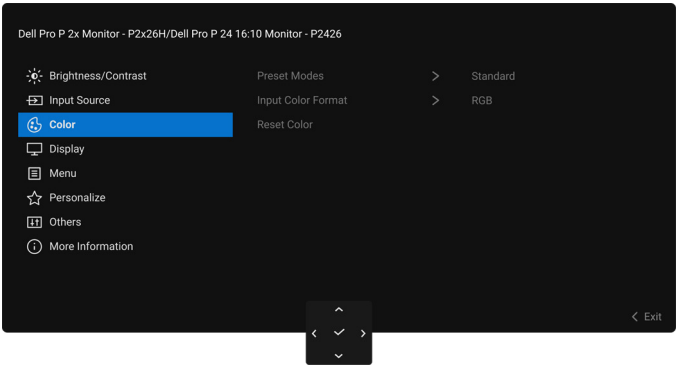
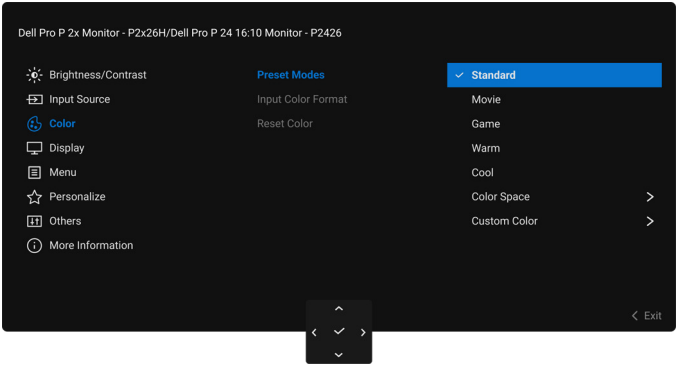

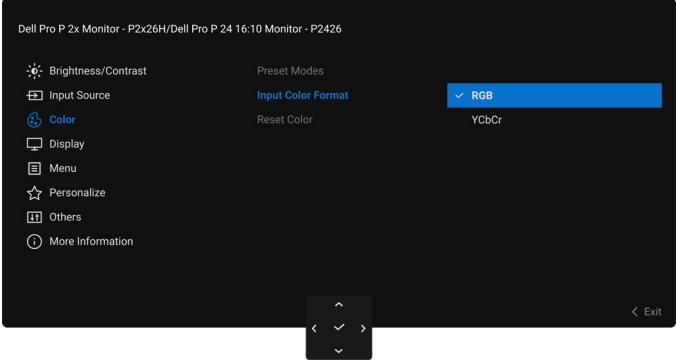

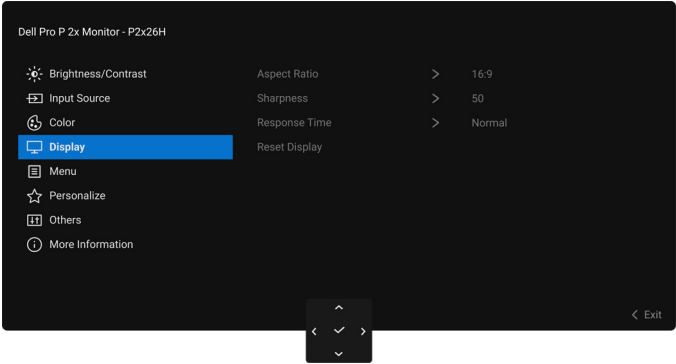
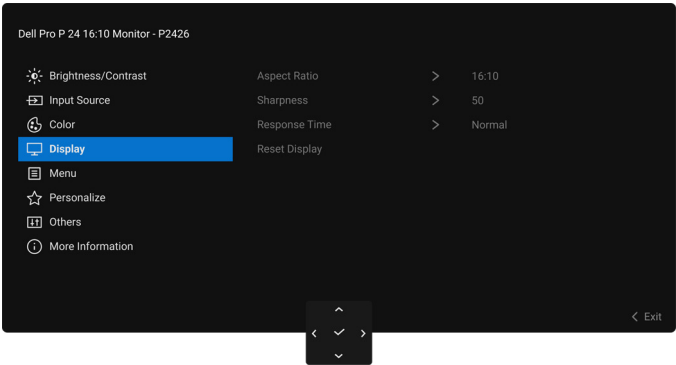
Ikona	Meni i podmeni	Opis
	Color (Boja)	<p>Prilagođava režim za podešavanje boje.</p>  <p style="text-align: center;">Slika 44. Meni Color (Boja)</p>
	Preset Modes (Unapred određeni režimi)	<p>Omogućava vam da izaberete unapred podešeni režim boja ili kreirate sopstvene režime boja. Ponovo pritisnite dugme džojstika da biste potvrdili izbor.</p>  <p style="text-align: center;">Slika 45. Meni Preset Modes (Unapred određeni režimi)</p> <ul style="list-style-type: none"> • Standard (Standardno): Ovo je podrazumevana postavka. Sa panelom sa slabim plavim svetlom i TÜV sertifikatom, ovaj monitor je dizajniran da smanji plavu svetlost i pruži relaksirajuće i manje stimulatívne slike. • Movie (Film): Učitava podešavanja boje idealna za filmove. • Game (Igra): Učitava podešavanja boje idealna za većinu aplikacija igara. • Warm (Topla): Predstavlja boje sa nižim temperaturama boja. Ekran izgleda toplije sa crvenom/žutom bojom. • Cool (Hladna): Predstavlja boje sa višim temperaturama boja. Ekran deluje hladnije sa plavom bojom. • Color Space (Prostor boje): Omogućava vam da podesite prostor boje na sRGB (koji odgovara 99% sRGB standardu) ili BT.709 (koji odgovara 99% BT.709 standardu). • Custom Color (Prilagođena boja): Omogućava vam da ručno podesite podešavanja boje (R/G/B) i kreirate sopstveni unapred podešeni režim boja.

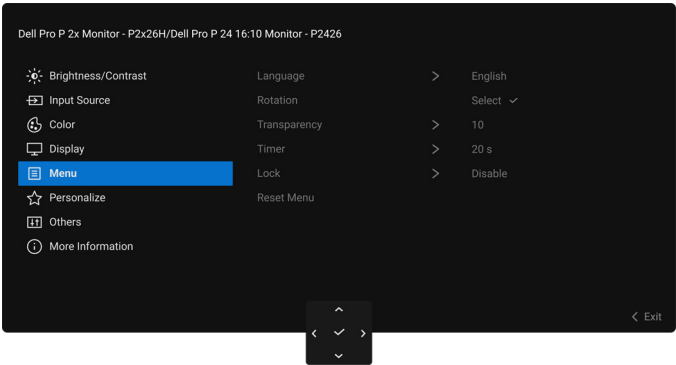
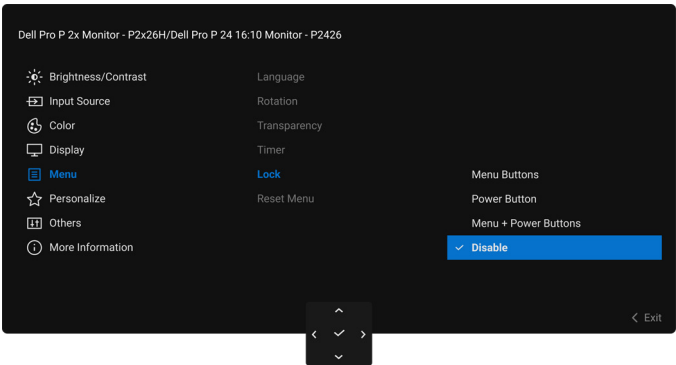
Ikona	Meni i podmeni	Opis
	Input Color Format (Unos formata boje)	<p>Omogućava vam da podesite režim video ulaza na:</p> <ul style="list-style-type: none"> • RGB: Izaberite ovu opciju ako je vaš monitor povezan sa računarnom ili plejerom multimedija koji podržava RGB izlaz. • YCbCr: Izaberite ovu opciju ukoliko vaš plejer multimedija podržava samo YCbCr izlaz. Ponovo pritisnite dugme džojstika da biste potvrdili izbor.  <p style="text-align: center;">Slika 46. Meni Input Color Format (Unos formata boje)</p>
	Hue (Nijansa)	<p>Ova funkcija može da promeni boju slike video zapisa u zelenu ili ljubičastu. Ovo se koristi za podešavanje željene nijanse boje kože. Pomerajte džojstik da biste podesili nivo nijanse od „0“ do „100“.</p> <p>NAPOMENA: Ova funkcija je dostupna samo kada izaberete Movie (Film) ili Game (Igra) unapred određeni režim.</p>
	Saturation (Zasićenje)	<p>Ova funkcija može da podesi zasićenje boje slike video zapisa. Pomerajte džojstik da biste podesili nivo zasićenja od „0“ do „100“.</p> <p>NAPOMENA: Ova funkcija je dostupna samo kada izaberete Movie (Film) ili Game (Igra) unapred određeni režim.</p>
	Reset Color (Resetuj boju)	<p>Vraća sva podešavanja u meniju Color (Boja) na fabrička podešavanja.</p>

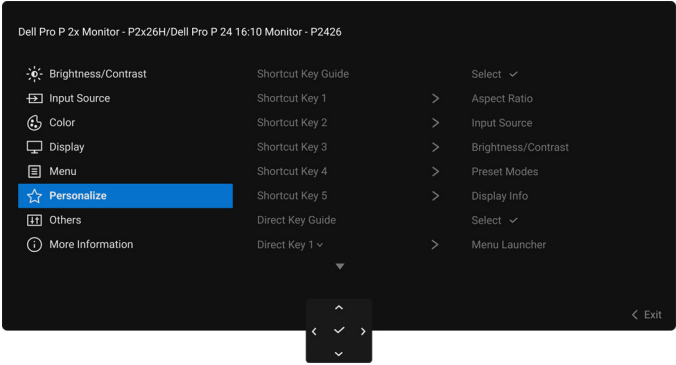
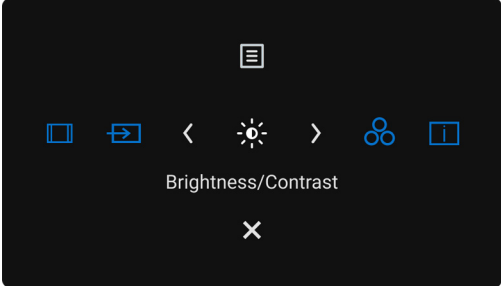
Ikona	Meni i podmeni	Opis
	Display (Displej)	<p>Koristite Display (Displej) za podešavanje slika. P2226H/P2426H/P2426H WOST/P2726H/P2726H WOST</p>  <p style="text-align: center;">Slika 47. Meni Display (Displej)</p> <p>P2426</p>  <p style="text-align: center;">Slika 48. Meni Display (Displej)</p>
Aspect Ratio (Odnos širina/visina)		Prilagođava odnos širina/visina slike na 16:9 (P2226H/P2426H/P2426H WOST/P2726H/P2726H WOST) / 16:10 (P2426), 4:3 ili 5:4 .
Sharpness (Oštrina)		Ova funkcija može da načini da slike izgledaju oštrije ili mekše. Pomerajte džojstik da biste podesili nivo oštine od „0“ do „100“.
Response Time (Vreme odziva)		Dozvoljava vam da podesite vreme odziva na Normal (Normalno) ili Fast (Brzo) .
Reset Display (Resetuj displej)		Vraća sva podešavanja u meniju Display (Displej) na fabrička podešavanja.

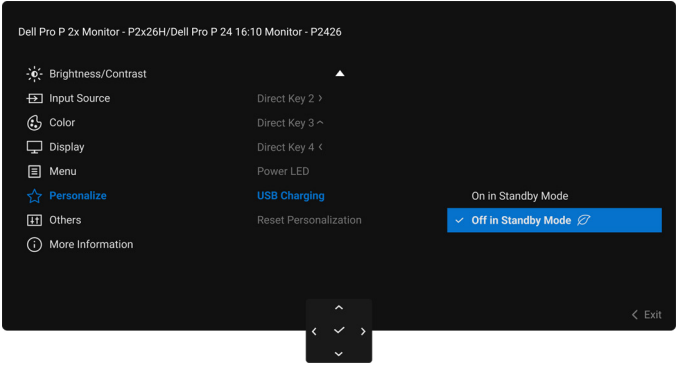
Ikona	Meni i podmeni	Opis
	Menu (Meni)	<p>Podesite postavke OSD-a, kao što je jezik OSD-a, trajanje prikaza menija i tako dalje.</p>  <p style="text-align: center;">Slika 49. Meni Menu (Meni)</p>
	Language (Jezik)	<p>Podešava OSD displej na jedan od osam jezika (engleski, španski, francuski, nemački, brazilski portugalski, ruski, pojednostavljeni kineski ili japanski).</p>
	Rotation (Rotacija)	<p>Podešava rotaciju OSD-a tako da odgovara orijentaciji vašeg ekrana Pritisnite džojstik da biste rotirali OSD i ekran za 0/90/270 stepeni.</p>
	Transparency (Providnost)	<p>Izaberite da promenite providnost menija pomeranjem džojstika (min. 0/maks. 100).</p>
	Timer (Tajmer)	<p>Podešava trajanje aktivnog OSD-a nakon vašeg poslednjeg rada sa džojstikom. Pomerajte džojstik da podesite od 5 do 60 sekundi sa inkrementom od 1 sekunde.</p>
	Lock (Zaključavanje)	<p>Sa zaključanim kontrolnim dugmadima na monitoru, možete sprečiti da neko pristupi kontrolama.</p>  <p style="text-align: center;">Slika 50. Meni Lock (Zaključavanje)</p> <ul style="list-style-type: none"> • Menu Buttons (Dugmad Meni): Sve funkcije džojstika su zaključane i korisnik im ne može pristupiti. • Power Button (Dugme za uključivanje i isključivanje): Zaključano je samo dugme za uključivanje i isključivanje i korisnik mu ne može pristupiti. • Menu + Power Buttons (Dugme menija + dugmad za uključivanje i isključivanje): I džojstik i dugme za uključivanje i isključivanje su zaključani i korisnik im ne može pristupiti. <p>Podrazumevano podešavanje je Disable (Onemogućí).</p> <p>Alternativni način zaključavanja: Možete da pomerite džojstik gore ili dole ili levo ili desno i da ga zadržite 4 sekunde da biste podesili opcije zaključavanja koristeći iskačući meni, a zatim pritisnite džojstik da biste potvrdili konfiguraciju.</p> <p>(i) NAPOMENA: Za otključavanje, pomerite džojstik gore ili dole ili levo ili desno i zadržite ga 4 sekunde, a zatim pritisnite džojstik da biste potvrdili izmene i zatvorili iskačući meni.</p>
	Reset Menu (Meni Resetovanje)	<p>Vraća sva podešavanja u meniju Menu (Meni) na fabrička podešavanja.</p>

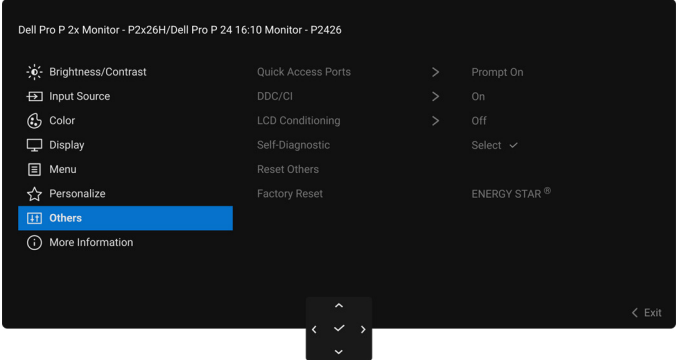
Ikona	Meni i podmeni	Opis
	Personalize (Personalizuj)	 <p style="text-align: center;">Slika 51. Meni Personalize (Personalizuj)</p>
	Shortcut Key Guide (Vodič za tastere prečica)	<p>Izaberite i pratite uputstva na ekranu da biste prilagodili tastere prečica u Pokretanju menija.</p>
	Shortcut Key 1 (Taster prečice 1)	<p>Izaberite neku funkciju od Preset Modes (Unapred određeni režimi), Brightness (Svetlina)/Contrast (Kontrast), Input Source (Ulazni izvor), Aspect Ratio (Odnos širina/visina), Rotation (Rotacija) ili Display Info (Prikaz informacija) i podesite je kao taster prečice u Pokretanju menija.</p>
	Shortcut Key 2 (Taster prečice 2)	
	Shortcut Key 3 (Taster prečice 3)	
	Shortcut Key 4 (Taster prečice 4)	
	Shortcut Key 5 (Taster prečice 5)	
		 <p style="text-align: center;">Slika 52. Pokretanje menija</p>
	Direct Key Guide (Vodič za tastere za smer)	<p>Izaberite i pratite uputstva na ekranu da biste definisali željene funkcije za 4 smera kretanja džojstika.</p>
	Direct Key 1 ↓ (Taster za smer 1 ↓)	<p>Izaberite neku funkciju iz Menu Launcher (Pokretanje menija), Preset Modes (Unapred određeni režimi), Brightness (Svetlina), Contrast (Kontrast), Input Source (Ulazni izvor), Aspect Ratio (Odnos širina/visina), Rotation (Rotacija) ili Display Info (Prikaz informacija) i podesite je kao taster za smer.</p> <p>Fabrički podrazumevano podešavanje je Menu Launcher (Pokretanje menija). Kada podesite taster za smer na Off (Isključeno), vraća se na originalno kretanje (dole, desno, gore ili levo).</p> <p>NAPOMENA: Kada nema video signala, taster za smer neće raditi.</p>
	Direct Key 2 > (Taster za smer 2 >)	
	Direct Key 3 ^ (Taster za smer 3 ^)	
	Direct Key 4 < (Taster za smer 4 <)	
	Power LED (LED indikator napajanja)	<p>Omogućava vam da podesite stanje lampice napajanja radi uštede energije.</p>

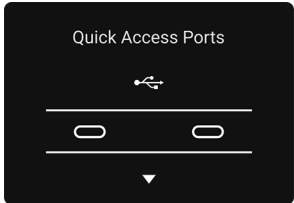
Ikona	Meni i podmeni	Opis
	USB Charging (USB punjenje)	<p>Daje mogućnost da omogućite ili onemogućite funkciju punjenja preko USB kada je monitor u režimu pripravnosti</p>  <p style="text-align: center;">Slika 53. Meni USB Charging (USB punjenje)</p>
	Reset Personalization (Resetovanje personalizacije)	<p>Vraća sva podešavanja u meniju Personalize (Personalizuj) na fabrička podešavanja.</p>
	Others (Ostalo)	<p>Prilagođava OSD podešavanja, kao što su DDC/CI, LCD Conditioning (LCD kondicioniranje), Self-Diagnostic (Samodijagnostika), i druga.</p>  <p style="text-align: center;">Slika 54. Meni Others (Ostalo)</p>
	Quick Access Ports (Portovi za brzi pristup)	<p>Možete da konfigurirate upit za obaveštenje Portovi za brzi pristup, koje se pojavljuje u donjem levom uglu ekrana. Podrazumevano podešavanje je Prompt On (Upit uključen).</p> <p>P2226H/P2426</p>  <p style="text-align: center;">Slika 55. Obaveštenje Quick Access Ports (Portovi za brzi pristup)</p> <p>P2426H/P2426H WOST/P2726H/P2726H WOST</p>  <p style="text-align: center;">Slika 56. Obaveštenje Quick Access Ports (Portovi za brzi pristup)</p>

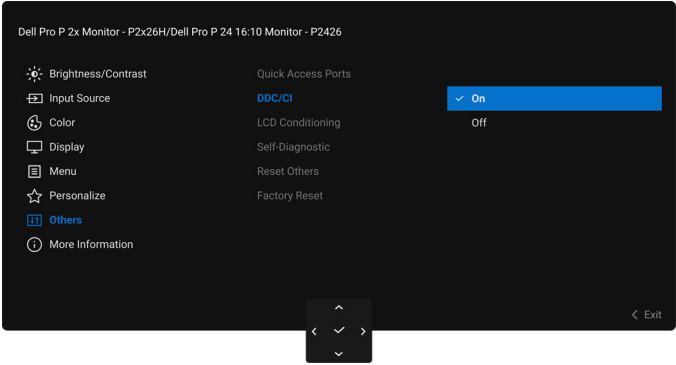
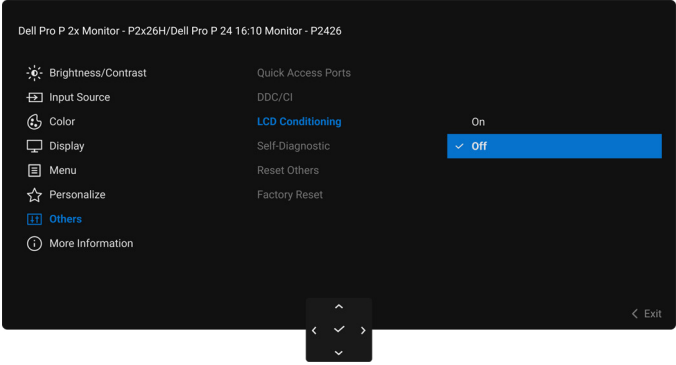
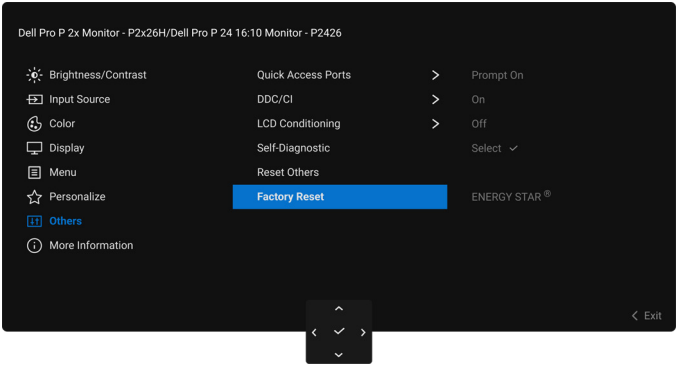
Ikona	Meni i podmeni	Opis
	DDC/CI	<p>Display Data Channel/Command Interface (DDC/CI) vam dozvoljava da podesite podešavanja monitora preko softvera na vašem računaru. Omogućite ovu funkciju za najbolje korisničko iskustvo i optimalne performanse vašeg monitora. Možete da onemogućite ovu funkciju tako što ćete izabrati Off (Isključeno).</p>  <p style="text-align: center;">Slika 57. Meni DDC/CI</p>
	LCD Conditioning (LCD kondicioniranje)	<p>Pomaže u smanjenju ređih slučajeva zadržavanja slike. U zavisnosti od stepena zadržavanja slike, možda je potrebno neko vreme da se program pokrene. Možete da omogućite ovu funkciju tako što ćete izabrati On (Uključeno).</p>  <p style="text-align: center;">Slika 58. Meni LCD Conditioning (LCD kondicioniranje)</p>
	Self-Diagnostic (Samodijagnostika)	<p>Izaberite ovu funkciju da biste pokrenuli ugrađenu dijagnostiku, pogledajte Ugrađena dijagnostika.</p>
	Reset Others (Resetuj ostalo)	<p>Vraća sva podešavanja u meniju Others (Ostalo) na fabrička podešavanja.</p>
	Factory Reset (Fabričko resetovanje)	<p>Vraća sve unapred podešene vrednosti na fabrički podrazumevana podešavanja. To su takođe podešavanja za ENERGY STAR testove.</p>  <p style="text-align: center;">Slika 59. Meni Factory Reset (Fabričko resetovanje)</p>

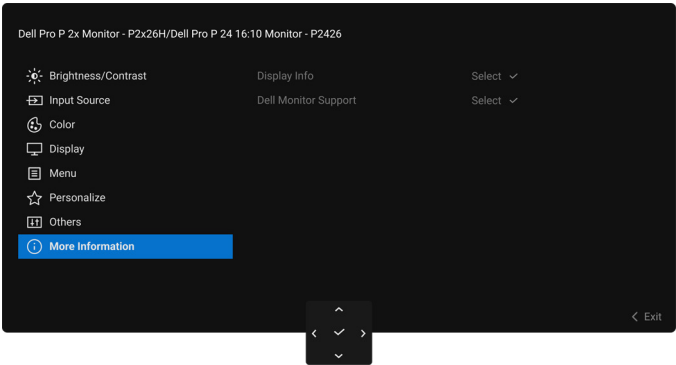
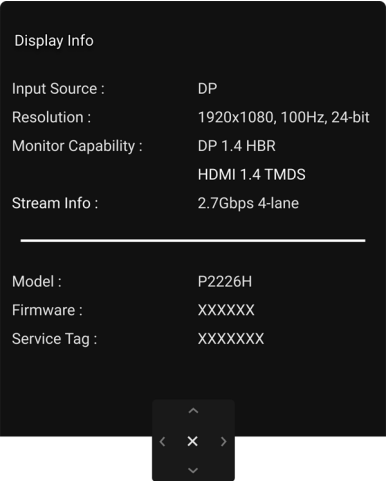
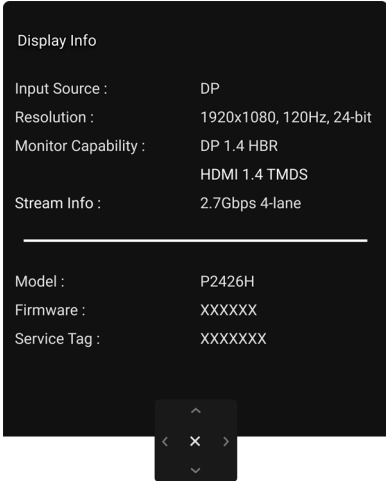
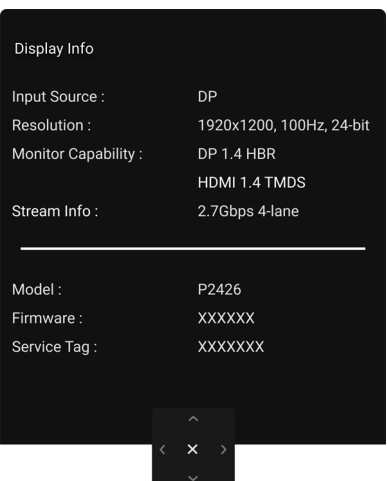
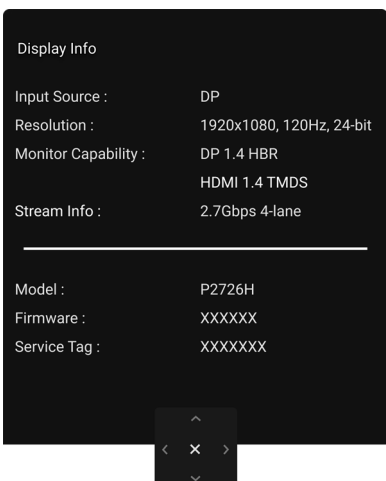
Ikona	Meni i podmeni	Opis
	More Information (Više informacija)	<p>Koristite meni da vidite informacije o monitoru ili potražite dodatnu podršku za monitor.</p>  <p style="text-align: center;">Slika 60. Meni More Information (Više informacija)</p>
	Display Info (Prikaz informacija)	<p>Izaberite da biste prikazali trenutna podešavanja, verziju firmvera i servisnu oznaku vašeg monitora.</p> <div style="display: flex; justify-content: space-around;"> <div data-bbox="539 734 927 1249"> <p>P2226H</p>  </div> <div data-bbox="1007 734 1394 1249"> <p>P2426H/P2426H WOST</p>  </div> </div> <div style="display: flex; justify-content: space-around; margin-top: 20px;"> <div data-bbox="539 1272 927 1787"> <p>P2426</p>  </div> <div data-bbox="1007 1272 1394 1787"> <p>P2726H/P2726H WOST</p>  </div> </div> <p style="text-align: center;">Slika 61. Display Info (Prikaz informacija)</p>
	Dell Monitor Support (Podrška za Dell monitor)	<p>Da biste pristupili opštim materijalima za podršku za vaš monitor, koristite pametni telefon da skenirate QR kod.</p>

OSD poruke

Početno podešavanje

Ako se izabere **Factory Reset (Fabričko resetovanje)** pojavljuje se sledeća poruka:

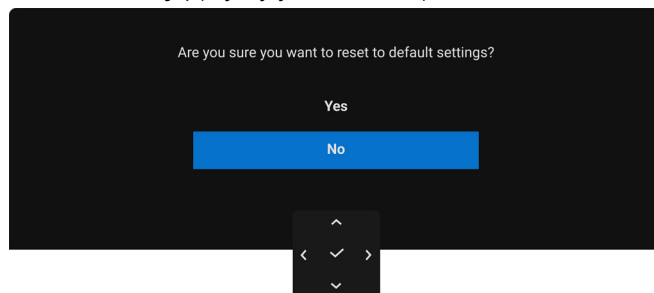

Slika 62. Poruka upozorenja za fabričko resetovanje

Kada izaberete **Yes (Da)** da biste vratili podrazumevane postavke, pojavljuju se sledeće poruke:

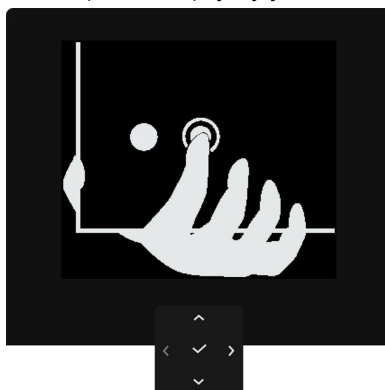

Slika 63. Pritiskanje dugmeta džojstika

Kada pritisnete dugme džojstika, pojavljuje se sledeća poruka:

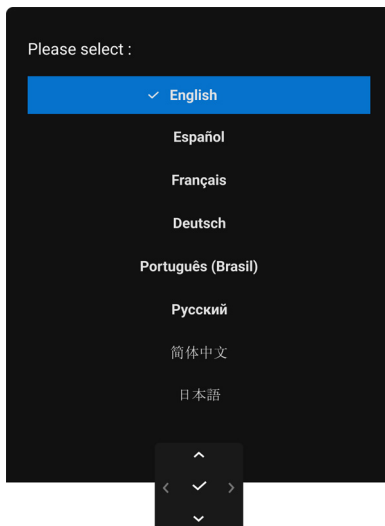

Slika 64. Poruka da podesite jezik OSD-a

Nakon što izaberete jezik, pojavljuje se sledeća poruka:

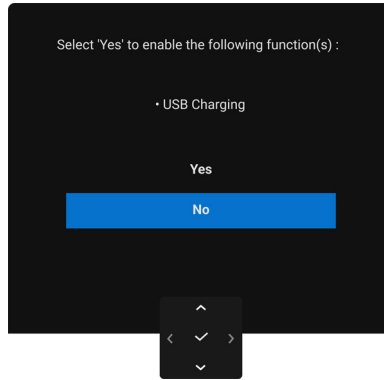

Slika 65. Poruka da vratite podrazumevane postavke

Bilo da izaberete **Yes (Da)** ili **No (Ne)**, ili ako poruka istekne, pojaviće se sledeća poruka:

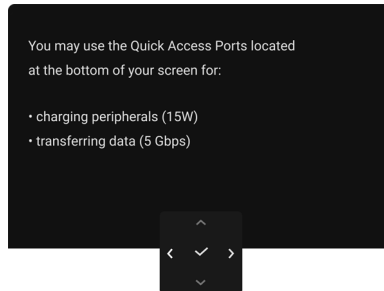

Slika 66. Omogućavanje USB Charging (USB punjenje) ili istek vremena za poruku

OSD poruke upozorenja

Kada monitor ne podržava određeni režim rezolucije, vidite sledeću poruku:

P2226H/P2426H/P2426H WOST/P2726H/P2726H WOST

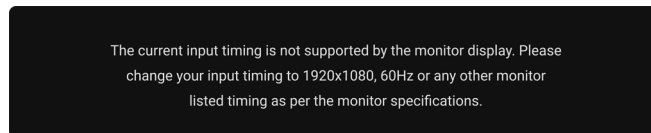

Slika 67. Poruka upozorenja Vremenski raspored ulaza

P2426

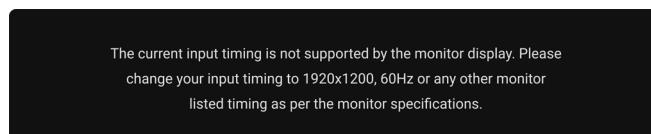

Slika 68. Poruka upozorenja Vremenski raspored ulaza

To znači da monitor ne može da se sinhronizuje sa signalom koji prima sa računara. Pogledajte [Specifikacije monitora](#) za horizontalne i vertikalne frekventne opsege koje adresira ovaj monitor. Preporučeni režim je **1920 x 1080 (P2226H/P2426H/P2426H WOST/P2726H/P2726H WOST)/1920 x 1200 (P2426)**.

Kada podešavate nivo **Brightness (Svetlina)** prvi put iznad podrazumevanog nivoa, pojavljuje se sledeća poruka:

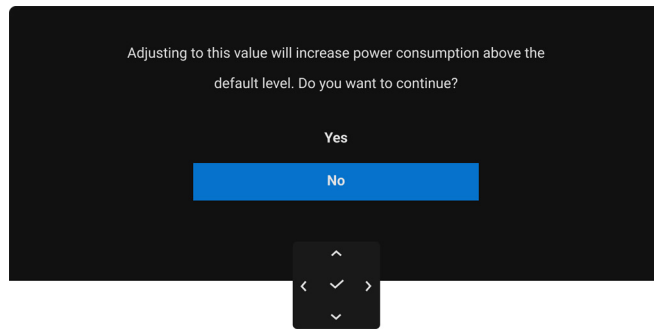

Slika 69. Poruka upozorenja o napajanju

NAPOMENA: Ako izaberete **Yes (Da)**, poruka se neće pojaviti kada sledeći put promenite podešavanje **Brightness (Svetlina)**. Pre nego što se aktivira funkcija **Lock (Zaključavanje)**, možete videti sledeću poruku:

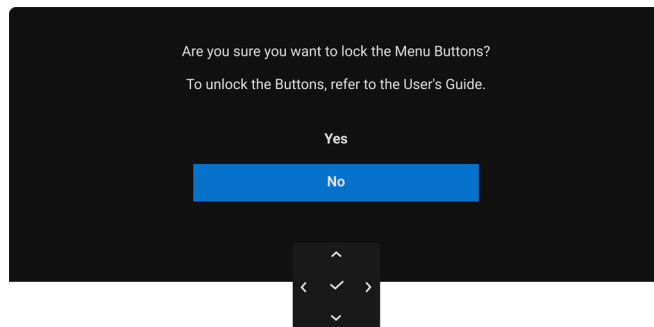

Slika 70. Poruka upozorenja o funkciji Lock (Zaključavanje)

NAPOMENA: Poruka može biti malo drugačija u odnosu na izabrana podešavanja.

Kada menjate podrazumevano podešavanje **USB Charging (USB punjenje)** prvi put, pojavljuje se sledeća poruka:

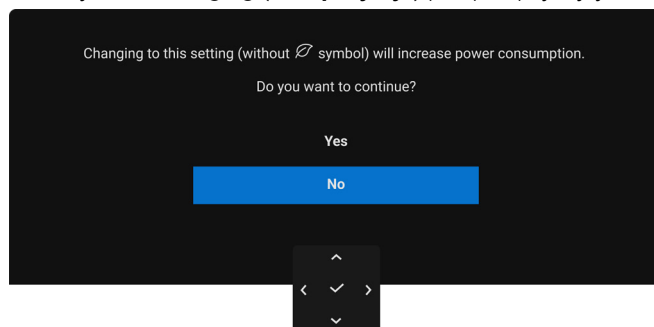

Slika 71. Poruka upozorenja o napajanju

NAPOMENA: Kada izaberete **Yes (Da)**, poruka se neće pojaviti kada sledeći put promenite podešavanje **USB Charging (USB punjenje)**. Ako vršite fabričko resetovanje, ova poruka će se ponovo pojaviti.

Pre nego što se onemogući **DDC/CI** funkcija, možete videti sledeću poruku:

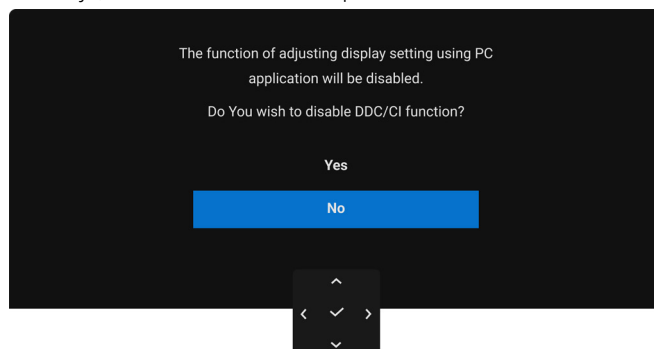

Slika 72. Poruka upozorenja o DDC/CI

Kada monitor uđe u režim pripravnosti, pojavljuje se sledeća poruka:

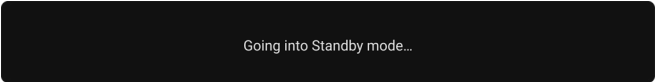

Slika 73. Poruka upozorenja o režimu pripravnosti

Aktivirajte računar i probudite monitor da biste dobili pristup do [OSD](#).

OSD funkcioniše samo u normalnom režimu rada. Ukoliko pritisnete džojstik u režimu pripravnosti, pojavljuje se sledeća poruka u zavisnosti od izabranog ulaza:

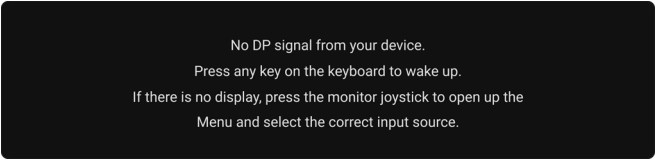

Slika 74. Poruka upozorenja o detekciji signala

Aktivirajte računar i monitor da biste dobili pristup [OSD](#)-u.

(i) NAPOMENA: Poruka može biti malo drugačija u odnosu na povezani ulazni signal.

Ukoliko se izabere HDMI ili DisplayPort ulaz a odgovarajući kabl nije povezan, pojavljuje se sledeća poruka:

P2226H/P2426H/P2426H WOST/P2726H/P2726H WOST

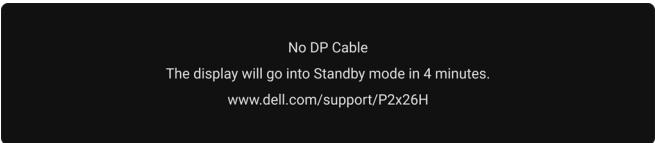

Slika 75. Poruka upozorenja o isključenom signalnom kabl

P2426

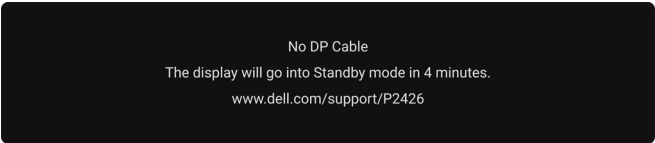

Slika 76. Poruka upozorenja o isključenom signalnom kabl

(i) NAPOMENA: Poruka može biti malo drugačija u odnosu na izabrani ulazni signal.

Pogledajte [Rešavanje problema](#) za više informacija.

Zaključavanje kontrolnih tastera

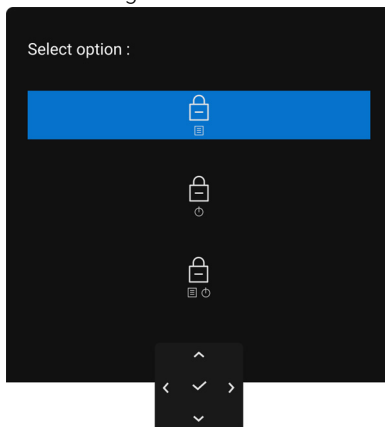

Kontrolne tastere na monitoru možete da blokirate da bi se sprečio pristup OSD meniju i/ili dugmetu za uključivanje i isključivanje.

1. Pomerite džojstik gore ili dole ili levo ili desno i zadržite ga oko 4 sekunde dok se ne pojavi iskačući meni.



Slika 77. Meni Zaključavanje

2. Pomerite džojstik da biste izabrali jednu od sledećih opcija:

-  : Podešavanja OSD menija su zaključana i nedostupna.
-  : Dugme za uključivanje i isključivanje je zaključano.
-  : Podešavanja OSD menija nisu dostupna i dugme za uključivanje i isključivanje je zaključano.

3. Ponovo pritisnite dugme džojstika da biste potvrdili konfiguraciju.

Za otključavanje, pomerite džojstik gore ili dole ili levo ili desno i zadržite ga oko 4 sekunde dok se ne pojavi meni, a zatim izaberite

 da biste otključali i zatvorili iskačući meni.

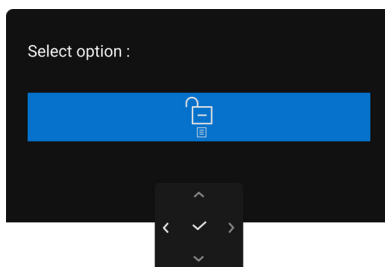

Slika 78. Meni za otključavanje

- ① **NAPOMENA:** Poruka može biti malo drugačija u odnosu na izabrana podešavanja.

Podešavanje maksimalne rezolucije

① **NAPOMENA:** Koraci se mogu malo razlikovati, što zavisi od verzije Windows-a koju imate.

Za podešavanje maksimalne rezolucije monitora u operativnim sistemima Windows 10 i Windows 11:

1. Kliknite desnim klikom na radnu površinu i kliknite na **Postavke ekrana**.
2. Ako imate više od jednog povezanog monitora, proverite da li ste odabrali **P2226H/P2426H/P2426/P2726H**.
3. Kliknite na padajuću listu **Rezolucija ekrana** i izaberite **1920 x 1080** (P2226H/P2426H/P2726H)/**1920 x 1200** (P2426).
4. Kliknite na **Zadrži promene**.

Ako ne vidite 1920 x 1080/1920 x 1200 kao opciju, morate da ažurirate svoju grafički upravljački program na najnoviju verziju. U zavisnosti od računara, završite jednu od sledećih procedura:

Ukoliko imate Dell monitor ili prenosni računar:

- Idite na [Dell sajt za podršku](#), unesite svoju servisnu oznaku i preuzmite najnoviji upravljački program za vašu grafičku karticu. Ukoliko koristite računar koji nije proizvod kompanije Dell (prenosni ili stoni):
- Idite na lokaciju za podršku za vaš računar koji nije Dell i preuzmite najnovije upravljačke programe grafičke kartice.
- Idite na veb lokaciju grafičke kartice i preuzmite najnovije upravljačke programe grafičke kartice.

Rešavanje problema

⚠ UPOZORENJE: Pre nego što započnete procedure u ovom odeljku, pratite [Bezbednosna uputstva](#).

Samotestiranje

Vaš monitor obezbeđuje samotestiranje koje vam omogućava da proverite da li vaš monitor pravilno funkcioniše. Ukoliko su vaš monitor i računar pravilno povezani ali je ekran monitora i dalje taman, pokrenite samotestiranje tako što ćete obaviti sledeće korake:

1. Isključite i računar i monitor.
2. Izvucite video kabl iz računara.
3. Uključite monitor.

Ako monitor ne može da detektuje video signal a radi kako treba, pojavljuje se sledeća poruka:

P2226H/P2426H/P2426H WOST/P2726H/P2726H WOST

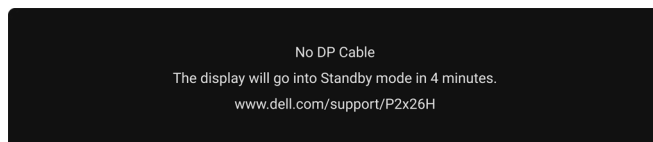

Slika 79. Poruka upozorenja o isključenom signalnom kabl

P2426

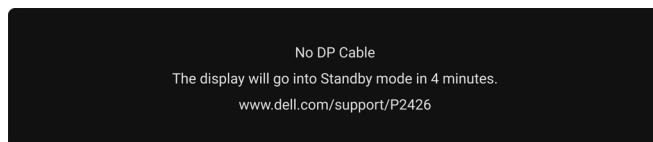

Slika 80. Poruka upozorenja o isključenom signalnom kabl

- ① **NAPOMENA:** Poruka može biti malo drugačija u odnosu na povezani ulazni signal.
 - ① **NAPOMENA:** Dok se nalazi u režimu samotestiranja, LED lampica napajanja nastavlja da svetli belom bojom.
4. Ova poruka se takođe pojavljuje tokom normalnog rada ukoliko se video kabl isključi ili ošteti.
 5. Isključite svoj monitor i ponovo povežite video kabl; zatim uključite i računar i monitor.

Ukoliko ekran monitora ostane prazan nakon što koristite prethodnu proceduru, proverite video kontroler i računar, pošto vaš monitor pravilno funkcioniše.

Ugrađena dijagnostika

Vaš monitor ima ugrađenu dijagnostičku alatku koja vam pomaže da odredite da li je nepravilnost ekrana do koje dolazi inherentan problem sa vašim monitorom ili sa vašim računarom i grafičkom karticom.

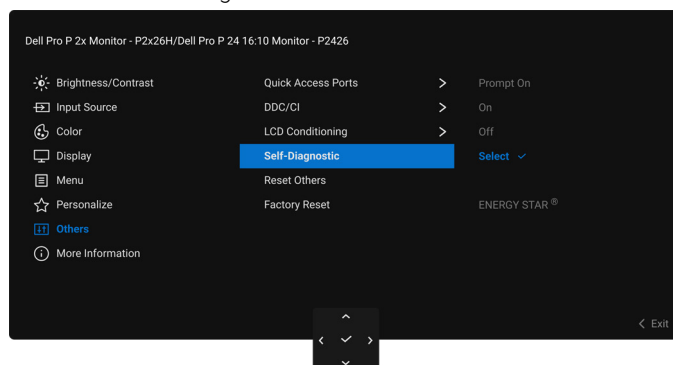

Slika 81. Meni Self-Diagnostic (Samodijagnostika)

Za pokretanje ugrađene dijagnostike:

1. Pobrinite se da ekran bude čist (nema čestica prašine na površini ekrana).
2. Pomerite ili pritisnite džojstik da biste pokrenuli Pokretanje menija.
3. Pomerite džojstik nagore da biste izabrali  i otvorili glavni meni.
4. Koristeći džojstik, idite na OSD meni i izaberite **Others (Ostalo) > Self-Diagnostic (Samodijagnostika)**.
5. Pritisnite dugme džojstika da biste pokrenuli dijagnostiku. Prikazuje se sivi ekran.
6. Posmatrajte da li na ekranu ima bilo kakvih defekata ili abnormalnosti.

7. Prebacite džojstik još jednom dok se ne prikaže crveni ekran.
8. Posmatrajte da li na ekranu ima bilo kakvih defekata ili abnormalnosti.
9. Ponovite korake 7 i 8 dok se na ekranu ne prikažu zelena, plava, crna i bela boja. Zabeležite bilo kakve abnormalnosti ili defekte. Test je završen kada se prikaže ekran sa tekstom. Za izlazak, ponovo prebacite džojstik kontrolu.

Ukoliko ne detektujete bilo kakve nepravilnosti na ekranu tokom korišćenja ugrađenog dijagnostičkog alata, monitor pravilno funkcioniše. Proverite grafičku karticu i računar.

Uobičajeni problemi

Sledeća tabela sadrži opšte informacije o uobičajenim problemima sa monitorom do kojih može doći i moguća rešenja:

⚠ UPOZORENJE: Radni ciklus LCD ekrana monitora je predviđen za 18 sati dnevno, 7 dana u nedelji. Korišćenje duže od predviđenog radnog ciklusa može dovesti do preranog smanjenja svetline pozadinskog osvetljenja ekrana, što možda neće biti pokriveno garancijom.

Tabela 33. Uobičajeni problemi i rešenja.

Uobičajeni simptomi	Šta se dešava	Moguća rešenja
Nema videa/LED lampica napajanja je isključena	Nema slike	<ul style="list-style-type: none"> • Proverite da li je video kabl koji povezuje monitor i računar pravilno povezan i pričvršćen. • Potvrdite da utičnica pravilno funkcioniše koristeći bilo koju drugu električnu opremu. • Uverite se da ste pravilno pritisnuli dugme za uključivanje i isključivanje. • Uverite se da je u meniju Input Source (Ulazni izvor) izabran odgovarajući izvor ulaza.
Nema videa/LED lampica napajanja je uključena	Nema slike ili nema svetline	<ul style="list-style-type: none"> • Proverite da li je video kabl koji povezuje monitor i računar pravilno povezan i pričvršćen. • Povećajte kontrole za svetlinu i kontrast u Brightness/Contrast (Svetlina/kontrast) meniju. • Obavite proveru funkcije Samotestiranje monitora. • Proverite da li postoje savijeni ili polomljeni pinovi u konektoru video kabla. • Pokrenite ugrađenu dijagnostiku. Za više informacija, pogledajte Ugrađena dijagnostika. • Uverite se da je u meniju Input Source (Ulazni izvor) izabran odgovarajući izvor ulaza.
Loš fokus	Slika je nejasna, mutna ili dupla	<ul style="list-style-type: none"> • Uklonite produžne video kablove. • Resetujte monitor na fabrička podešavanja. Za više informacija, pogledajte Factory Reset (Fabričko resetovanje). • Promenite rezoluciju video zapisa na odgovarajući odnos širina/visina.
Nestabilan/podrtavajući video	Talasasta slika ili blago pomeranje	<ul style="list-style-type: none"> • Resetujte monitor na fabrička podešavanja. Za više informacija, pogledajte Factory Reset (Fabričko resetovanje). • Proverite faktore okruženja. • Premestite monitor i testirajte ga u drugoj prostoriji.
Nedostajući pikseli	LCD ekran ima mrlje	<ul style="list-style-type: none"> • Uključite i isključite nekoliko puta. • Piksel koji je trajno isključen je prirodni defekt do koga može da dođe kod LCD tehnologije. • Za više informacija o kvalitetu Dell monitora i politici piksela, pogledajte Smernice za Dell Display Pixel.
Zaglavljani pikseli	LCD ekran ima svetle mrlje	<ul style="list-style-type: none"> • Uključite i isključite nekoliko puta. • Piksel koji je trajno isključen je prirodni defekt do koga može da dođe kod LCD tehnologije. • Za više informacija o kvalitetu Dell monitora i politici piksela, pogledajte Smernice za Dell Display Pixel.
Problemi sa svetlinom	Slika je suviše tamna ili suviše svetla	<ul style="list-style-type: none"> • Resetujte monitor na fabrička podešavanja. Za više informacija, pogledajte Factory Reset (Fabričko resetovanje). • Podesite svetlinu i kontrast pomoću komandi u OSD meniju.

Uobičajeni simptomi	Šta se dešava	Moguća rešenja
Geometrijsko izobličenje	Ekran nije pravilno centriran	Resetujte monitor na fabrička podešavanja. Za više informacija, pogledajte Factory Reset (Fabričko resetovanje) .
Horizontalne/vertikalne linije	Ekran ima jednu ili više linija	<ul style="list-style-type: none"> Resetujte monitor na fabrička podešavanja. Za više informacija, pogledajte Factory Reset (Fabričko resetovanje). Obavite proveru funkcije Samotestiranje monitora i utvrdite da li se ove linije pojavljuju i u režimu samotestiranja. Proverite da li postoje savijeni ili polomljeni pinovi u konektoru video kabla. Pokrenite ugrađenu dijagnostiku. Za više informacija, pogledajte Ugrađena dijagnostika.
Problemi sa sinhronizacijom	Ekran je ispreuran ili izgleda pocepan	<ul style="list-style-type: none"> Resetujte monitor na fabrička podešavanja. Za više informacija, pogledajte Factory Reset (Fabričko resetovanje). Obavite proveru funkcije Samotestiranje monitora da biste utvrdili da li se ispreurani ekran pojavljuje u režimu samotestiranja. Proverite da li postoje savijeni ili polomljeni pinovi u konektoru video kabla. Ponovo pokrenite računar u bezbednom režimu.
Problemi povezani sa bezbednošću	Vidljivi znaci dima ili varnica	<ul style="list-style-type: none"> Nemojte obavljati bilo kakve korake rešavanja problema. Odmah Kontaktirajte Dell.
Problemi sa prekidom u radu	Monitor se uključuje i isključuje	<ul style="list-style-type: none"> Proverite da li je video kabl koji povezuje monitor na računar pravilno povezan i pričvršćen. Resetujte monitor na fabrička podešavanja. Za više informacija, pogledajte Factory Reset (Fabričko resetovanje). Obavite proveru funkcije Samotestiranje monitora da biste utvrdili da li do problema sa prekidom u radu dolazi u režimu samotestiranja.
Nema boje	Slika nema boju	<ul style="list-style-type: none"> Obavite proveru funkcije Samotestiranje monitora. Proverite da li je video kabl koji povezuje monitor na računar pravilno povezan i pričvršćen. Proverite da li postoje savijeni ili polomljeni pinovi u konektoru video kabla.
Pogrešna boja	Boja slike nije ispravna	<ul style="list-style-type: none"> Vratite sva podešavanja u meniju Color (Boja) na fabrička podešavanja koristeći Reset Color (Resetuj boju). Promenite Input Color Format (Unos formata boje) na RGB ili YCbCr u podešavanjima Color (Boja) OSD menija. Pokrenite ugrađenu dijagnostiku. Za više informacija, pogledajte Ugrađena dijagnostika.
Zadržavanje slike sa statičke slike koja je ostala na monitoru dug vremenski period	Bleda senka sa prikazane statičke slike se pojavljuje na ekranu	<ul style="list-style-type: none"> Podesite ekran da se isključi posle nekoliko minuta neaktivnosti. Ovo može da se podesi u podešavanju Windows opcije napajanja ili Mac štednja energije. Alternativno, koristite dinamički promenljiv čuvar ekrana.
Dupla slika ili preskakanje	Dupla slika, senke ili razlivanje boje prilikom skrolovanja	Promenite Response Time (Vreme odziva) u Display (Displej) OSD menija na Normal (Normalno) ili Fast (Brzo) , u zavisnosti od vaše primene i upotrebe.

Problemi specifični za proizvod

Tabela 34. Problemi specifični za proizvod i rešenja.

Specifični simptomi	Šta se dešava	Moguća rešenja
Slika na ekranu je previše mala	Slika je centrirana na ekranu ali ne ispunjava celu oblast prikaza	<ul style="list-style-type: none">• Proverite podešavanja Aspect Ratio (Odnos širina/visina) u OSD meniju Display (Displej).• Resetujte monitor na fabrička podešavanja. Za više informacija, pogledajte Factory Reset (Fabričko resetovanje).
Monitor ne može da se podesi džojstikom	OSD se ne pojavljuje na ekranu	<ul style="list-style-type: none">• Isključite monitor, isključite kabl za napajanje, ponovo ga uključite, a zatim uključite monitor.• Proverite da li je OSD meni zaključan. Ukoliko jeste, pomerite džojstik gore/dole/levo/desno i zadržite ga 4 sekunde da biste otključali (pogledajte Lock (Zaključavanje) i Zaključavanje kontrolnih tastera).
Nema ulaznog signala kada se pritisnu korisničke kontrole	Nema slike LED svetlo je belo	<ul style="list-style-type: none">• Proverite izvor signala. Proverite da li je računar u režimu štednje energije tako što ćete pomeriti miša ili pritisnuti bilo koji taster na tastaturi.• Proverite da li je signalni kabl pravilno uključen. Ponovo uključite signalni kabl po potrebi.• Resetujte računar ili video plejer.
Slika ne ispunjava ceo ekran	Slika ne može da ispuni visinu ili širinu ekrana	<ul style="list-style-type: none">• Zbog različitih video formata (odnoš širina/visina) diskova, monitor može da prikaže preko celog ekrana.• Pokrenite ugrađenu dijagnostiku. Za više informacija, pogledajte Ugrađena dijagnostika.
Nema video signala na HDMI/DisplayPort portu	Kada je povezan na neki hardverski ključ/baznu stanicu, na priključku nema video signala nakon što se kabl izvuce iz laptop računara	Izvućite HDMI/DisplayPort kabl iz hardverskog ključa/bazne stanice, zatim priključite HDMI/DisplayPort kabl na laptop računar.

Problemi specifični za univerzalni serijski bus (USB)

Tabela 35. Problemi specifični za USB i rešenja.

Specifični simptomi	Šta se dešava	Moguća rešenja
USB interfejs ne radi	USB periferijski uređaji ne rade	<ul style="list-style-type: none">• Proverite da li je monitor uključen.• Ponovo povežite kabl za otpremanje na vaš računar.• Ponovo povežite USB periferijske uređaje (konektor za preuzimanje).• Isključite a zatim ponovo uključite monitor.• Ponovo pokrenite računar.• Neki USB uređaji, kao što je eksterni prenosni HDD zahtevaju jaču električnu energiju; uređaj povežite direktno na sistem računara.
USB 5 Gb/s interfejs je spor	USB 5 Gb/s periferijski uređaji rade sporo ili uopšte ne rade	<ul style="list-style-type: none">• Proverite da li je vaš računar kompatibilan sa USB 5 Gb/s.• Neki računari imaju USB 3.2, USB 2.0 i USB 1.1 portove. Proverite da li se koristi odgovarajući USB port.• Ponovo povežite kabl za otpremanje na vaš računar.• Ponovo povežite USB periferijske uređaje (konektor za preuzimanje).• Ponovo pokrenite računar.
Bežični USB periferijski uređaji su prestali da rade kada je uključen USB 5 Gb/s uređaj	Bežični USB periferijski uređaji reaguju sporo ili rade samo kada se udaljenost između njih i njihovog prijemnika poveća	<ul style="list-style-type: none">• Povećajte udaljenost između USB 5 Gb/s periferijskih uređaja i bežičnog USB prijemnika.• Postavite svoj bežični USB prijemnik što bliže do USB periferijskih uređaja.• Koristite USB produžni kabl da postavite bežični USB prijemnik što dalje od USB 5 Gb/s porta.
Bežični USB miš ne radi ispravno	Kada je priključen na jedan od USB portova na zadnjoj strani monitora, bežični USB miš zaostaje ili se zamrzava tokom upotrebe	Izvucite prijemnik bežičnog USB miša i ponovo ga umetnite u odgovarajući USB port za brzi pristup na dnu monitora.

Regulatorne informacije

TCO Certified

Svaki Dell proizvod koji nosi oznaku TCO je sertifikovan prema dobrovoljnom ekološkom TCO sertifikatu. Zahtevi za TCO sertifikat su usmereni na funkcije koje doprinose zdravom radnom okruženju, kao što su dizajn koji se može reciklirati, energetska efikasnost, ergonomija, emisije, izbegavanje opasnih supstanci i vraćanje proizvoda.

Za više informacija o vašem Dell proizvodu i TCO sertifikatu, pogledajte [TCO Certified Dokument za krajnje korisnike](#).

Za više informacija o ekološkim sertifikatima TCO, pogledajte [Globalnu sertifikaciju održivosti za IT proizvode](#).

FCC obaveštenja (samo SAD) i druge regulatorne informacije

Za FCC obaveštenja i druge regulatorne informacije, pogledajte [Početnu stranicu Dell Regulatory Compliance](#).

EU baza podataka proizvoda za energetska oznaku i list sa informacijama o proizvodu

Za više informacija o propisima o energetska označavanju, pogledajte sledeće resurse:

- [Informacije o energetska označavanju za P2226H](#)
- [Informacije o energetska označavanju za P2426H](#)
- [Informacije o energetska označavanju za P2426H WOST](#)
- [Informacije o energetska označavanju za P2426](#)
- [Informacije o energetska označavanju za P2726H](#)
- [Informacije o energetska označavanju za P2726H WOST](#)

Kontaktirajte Dell

Da biste kontaktirali Dell zbog prodaje, tehničke podrške ili problema sa korisničkim servisom, pogledajte deo [Podrška za kontakte na Dell sajtu za podršku](#).

- ① **NAPOMENA:** Dostupnost varira u odnosu na državu i proizvod i neke usluge možda neće biti dostupne u vašoj zemlji.
- ① **NAPOMENA:** Ukoliko nemate aktivnu internet vezu, možete da pronađete informacije o kontaktu na svojoj fakturi, otpremnici, računu ili katalogu Dell proizvoda.

Istorija revizija

Sledeća tabela prikazuje istoriju revizija ovog dokumenta:

Tabela 36. Istorija revizija

Revizija	Datum	Opis
A00	Mart, 2026.	Datum prvobitnog objavljivanja

Ovaj dokument je originalno proizveden i objavljen od strane proizvođača, brenda Dell, i preuzet je sa njihove zvanične stranice. S obzirom na ovu činjenicu, Tehnoteka ističe da ne preuzima odgovornost za tačnost, celovitost ili pouzdanost informacija, podataka, mišljenja, saveta ili izjava sadržanih u ovom dokumentu.

Napominjemo da Tehnoteka nema ovlašćenje da izvrši bilo kakve izmene ili dopune na ovom dokumentu, stoga nismo odgovorni za eventualne greške, propuste ili netačnosti koje se mogu naći unutar njega. Tehnoteka ne odgovara za štetu nanесenu korisnicima pri upotrebi netačnih podataka. Ukoliko imate dodatna pitanja o proizvodu, ljubazno vas molimo da kontaktirate direktno proizvođača kako biste dobili sve detaljne informacije.

Za najnovije informacije o ceni, dostupnim akcijama i tehničkim karakteristikama proizvoda koji se pominje u ovom dokumentu, molimo posetite našu stranicu klikom na sledeći link:

<https://tehnoteka.rs/p/dell-monitor-24-ips-pro-p-p2426-professional-akcija-cena/>