

Uputstvo za upotrebu

BOSCH ugradna ploča PXL811H26E



BOSCH

Tehnoteka je online destinacija za upoređivanje cena i karakteristika bele tehnike, potrošačke elektronike i IT uređaja kod trgovinskih lanaca i internet prodavnica u Srbiji. Naša stranica vam omogućava da istražite najnovije informacije, detaljne karakteristike i konkurentne cene proizvoda.

Posetite nas i uživajte u ekskluzivnom iskustvu pametne kupovine klikom na link:

<https://tehnoteka.rs/p/bosch-ugradna-ploca-pxl811h26e-akcija-cena/>



Indukciona ploča za kuvanje sa integrisanim ventilacionim sistemom

PXL8..H2..

[sr] Uputstvo za upotrebu

Bosch BetterFood aplikacija

Otkrij svoj novi uređaj sa hiljade fleksibilnih recepata!

- Veganski, sa malo ugljenih hidrata ili bez glutena? Sve recepte možeš da prilagodiš svojim željama.
- Otkrij recepte za sastojke koje već imaš kod kuće.
- Kuvanje zdrave hrane potpuno jednostavno – pomoću zdravstvenog kompasa za proveru hranljivih sastojaka.
- U receptima saznaj optimalna podešavanja za umrežene uređaje.

Ova aplikacija je dostupna samo u određenim evropskim zemljama i na jezicima.



Preuzmi
besplatno

Dodatne informacije i objašnjenja možete da pronađete na mreži. Skenirajte QR kôd na naslovnoj stranici.



Sadržaj

1	Bezbednost	2	16	Funkcija održavanja toplote	13
2	Izbegavanje materijalne štete	5	17	Preuzimanje podešavanja	14
3	Zaštita životne sredine i štednja	5	18	PerfectFry Sensor	14
4	Aдекватно posuđe za kuvanje	6	19	Zaštita za decu	15
5	Upoznavanje sa uređajem	6	20	Pauza	15
6	Ažuriranje softvera	8	21	Individualno sigurnosno isključivanje	15
7	Vrste režima rada	8	22	Osnovna podešavanja	15
8	Pre prve upotrebe	9	23	Test posuđa za kuvanje	17
9	Osnovno rukovanje	9	24	Home Connect	17
10	Upravljanje ventilatorom	11	25	Čišćenje i održavanje	19
11	Taster za favorite	11	26	Otklanjanje smetnji	21
12	FlexInduction	11	27	Odlaganje u otpad	23
13	Vremenske funkcije	12	28	Korisnička služba	23
14	PowerBoost	13	29	Informacije o besplatnom i Open Source softveru	24
15	PanBoost	13	30	Izjava o usaglašenosti	24

1 Bezbednost

Pridržavajte se sledećih sigurnosnih napomena.

1.1 Definicija signalnih reči

Ovde možete pogledati značenje signalnih reči koje se koriste u ovom uputstvu.

UPOZORENJE

Obratite pažnju na ove napomene da biste sprečili moguće teške ili smrtonosne povrede.

PAŽNJA

Obratite pažnju na ove napomene da biste sprečili oštećenja uređaja ili drugu materijalnu štetu.

Napomena: Upućuje na važne informacije.

1.2 Opšte napomene

- Pažljivo pročitajte ovo uputstvo.
- Uputstva, pasoš uređaja kao i informacije o proizvodu sačuvajte za kasniju upotrebu ili za narednog vlasnika.
- Ukoliko postoji oštećenje nastalo tokom transporta, nemojte da priključujete uređaj.

1.3 Namenska upotreba

Priključivanje uređaja bez utikača sme da vrši samo ovlašćeno stručno osoblje. Ukoliko dođe do oštećenja usled pogrešnog priključivanja, gubite pravo na garanciju.

Samo u slučaju stručne ugradnje u skladu sa uputstvom za montažu zagarantovana je sigurnost prilikom upotrebe. Instalater je odgovoran za pravilno funkcionisanje na mestu postavke.

Uređaj koristite samo:

- za pripremu jela i pića.
- pod nadzorom. Bez prekida nadzirite kratke postupke kuvanja.
- u privatnom domaćinstvu i u zatvorenim prostorima kućnog okruženja.
- na nadmorskim visinama do 2000 m.

Ne upotrebljavajte uređaj:

- na čamcima ili u vozilima.
- sa eksternim tajmerom ili posebnim daljinskim upravljačem. Ovo ne važi u slučaju kada je isključen rad sa uređajima koji su obuhvaćeni standardom EN 50615.

- za usisavanje opasnih ili eksplozivnih materijala i isparenja.
- za usisavanje sitnih delova ili tečnosti.

Ukoliko nosite aktivni implantirani medicinski uređaj (npr. pejsmejker ili defibrilator), proverite kod vašeg lekara da je isti po smernicama 90/385/EWG Saveta Evropske unije od 20.

Juna 1990. kao i da odgovara EN 45502-2-1 i EN 45502-2-2 standardu i da je izabran, implantiran i programiran u skladu sa VDE-AR-E 2750-10. Ako su ovi preduslovi ispunjeni i ako se koriste nemetalni pribor i posuđe za kuvanje sa nemetalnim ručkama, korišćenje ove indukcijske ravne ploče za kuvanje za namenjenu upotrebu je bezopasno.

1.4 Ograničenje kruga korisnika

Deca od 8 godina i starija, kao i osobe sa umanjenim psihičkim, čulnim ili mentalnim sposobnostima, ili osobe bez iskustva i/ili znanja, ovaj uređaj mogu da koriste samo pod nadzorom osobe koja je odgovorna za njihovu bezbednost ili ako su obučene za bezbedno korišćenje uređaja i razumeju kakve opasnosti pri tome postoje.

Deca se ne smeju igrati uređajem.

Čišćenje i korisničko održavanje ne smeju da obavljaju deca, osim ako su starija od 15 godina i to rade pod nadzorom.

Decu mlađu od 8 godina udaljite od uređaja i od priključnog kabla.

1.5 Bezbedna upotreba

⚠ **UPOZORENJE – Opasnost od gušenja!**

Deca bi mogla da udahnu i usisaju odn. progutaju sitne delove i da se na taj način uguše.

- ▶ Držite sitne delove van domašaja dece.
- ▶ Deci nipošto nemojte dozvoliti da se igraju sa sitnim delovima.

Deca mogu ambalažni materijal da navuku sebi preko glave ili da se njime umotaju, pa da se tako uguše.

- ▶ Ambalažni materijal držite van domašaja dece.
- ▶ Deci nipošto nemojte dozvoliti da se igraju sa ambalažnim materijalom.

⚠ **UPOZORENJE – Opasnost od trovanja!**

Gasovi sagorevanja koji su usisani nazad mogu da dovedu do trovanja. Vatrišta koja zavise od vazduha u prostoriji (npr. grejni uređaji na gas, ulje, drvo ili ugalj, protočni bojleri, kotlovi za zagrevanje vode) vazduh za sagorevanje crpe iz prostorije u koju su postavljeni i izduvne

gasove izbacuju preko sistema za izduvne gasove (npr. dimnjak) u spoljašnju sredinu. U kombinaciji sa uključenim aspiratorom uzima se vazduh iz kuhinje i susednih prostorija. Bez dovoljnog dotoka vazduha nastaje potpritisak. Otrovnici gasovi iz dimnjaka ili odvodnog okna usisavaju se nazad u stambene prostorije.

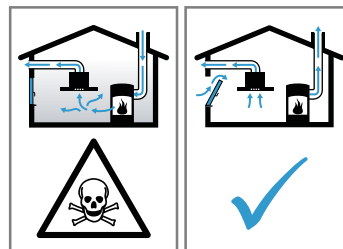

- ▶ Uvek se pobrinite za dovoljno dotoka vazduha, ako uređaj upotrebljavate u režimu odvođa vazduha istovremeno sa vatrištem koje zavisi od vazduha u prostoriji.
- ▶ Bezbedan režim rada je moguć samo ako potpritisak u prostoriji za postavku vatrišta ne prekoračuje 4 Pa (0,04 mbar). To može da se postigne, ako zahvaljujući otvorima koji ne mogu da se zatvore, npr. u vratima, prozorima, u kombinaciji sa ventilacionim otvorom za dotok vazduha/ispusni vazduh ili zahvaljujući drugim tehničkim merama, može da struji vazduh koji je neophodan za gorenje. Sam ventilacioni otvor za dotok vazduha/ispusni vazduh ne garantuje održanje granične vrednosti.
- ▶ U svakom slučaju potražite savet od zaduženog dimničara, koji može da proceni ukupan ventilacioni sklop kuće i da predloži odgovarajuću meru za ventilaciju.
- ▶ Ako uređaj primenjujete isključivo u režimu rada cirkulacionog vazduh, moguć je rad bez ograničenja.

⚠ **UPOZORENJE – Opasnost od požara!**

Kuvanje na ploči za kuvanje sa masti ili uljem bez nadzora može da bude opasno i da dovede do požara.

- ▶ Vruća ulja i masti nipošto nemojte da ostavljate bez nadzora.
- ▶ Nikad ne pokušavajte da ugasite vatru vodom, već isključite uređaj i zatim prekrivate plamen npr. poklopcem ili prekrivačem za gašenje vatre.

Površina za kuvanje se veoma zagreva.

- ▶ Na površinu za kuvanje ili u neposrednoj blizini nikada nemojte postavljati zapaljive predmete.
- ▶ Ne ostavljajte predmete na površini za kuvanje.

Uređaj postaje vruć.

- ▶ Nipošto nemojte da čuvate zapaljive predmete ili sprejeve u fiokama neposredno ispod ploče za kuvanje.

Poklopci za ravnu ploču za kuvanje mogu da prouzrokuju nezgode, npr. zbog pregrevanja, paljenja ili materijala koji se mogu rasprsnuti.

- ▶ Nemojte da koristite poklopce za ravnu ploču za kuvanje.

Nakon svake upotrebe uključite ploču za kuvanje pomoću glavnog prekidača.

- ▶ Nemojte čekati da se ploča za kuvanje automatski isključi kada se na njoj ne nalaze lonci i tiganji.

Naslage masnoće na filterima za masnoću mogu da se zapale.

- ▶ Uređaj nemojte nikada da puštate u rad bez filtera za masnoću.
- ▶ Redovno čistite filtere za masnoću.
- ▶ U blizini uređaja nemojte raditi sa otvorenim plamenom (npr. flambirati).
- ▶ Uređaj instalirajte u blizini vatrišta za čvrsta goriva (npr. drvo ili ugalj) samo onda, ako vatrište ima zatvoreni poklopac koji ne može da se skine. Ne smeju da lete varnice.

⚠ **UPOZORENJE – Opasnost od opekotina!**

Tokom rada se zagrevaju uređaj i delovi koje možete da dodirnete, a posebno okvir ploče za kuvanje, ukoliko postoji.

- ▶ Budite pažljivi i ne dodirujte grejne elemente.
 - ▶ Udaljite malu decu mlađu od 8 godina.
- Zaštitne rešetke za ploču za kuvanje mogu dovesti do nezgode.
- ▶ Nikada nemojte koristiti zaštitnu rešetku za ploču za kuvanje.

Predmeti od metala se na ploči za kuvanje veoma brzo zagrevaju.

- ▶ Na ploči za kuvanje nemojte spuštati predmete od metala, npr. noževe, viljuške, kašike i poklopce.

Uređaj se zagreva tokom rada.

- ▶ Pre čišćenja sačekajte da se uređaj ohladi.
- ▶ Ako u uređaj dospeju vruće tečnosti, sačekajte da se uređaj ohladi i izvadite filter za masnoću ili prelivnu posudu.

⚠ **UPOZORENJE – Opasnost od strujnog udara!**

Nestručne popravke su opasne.

- ▶ Samo za to obučeno stručno osoblje sme da vrši popravke na uređaju.

- ▶ Za popravku uređaja se smeju koristiti samo originalni zamenski delovi.
- ▶ Ako se ošteti mrežni priključni vod ili priključni kabl ovog uređaja, morate da ga zamenite specijalnim mrežnim priključnim vodom ili specijalnim priključnim kablom, koji možete da poručite od proizvođača ili njegove korisničke službe.
- ▶ Ako se mrežni priključni vod ovog uređaja ošteti, zamenu mora da izvrši obučeno stručno osoblje.

Oštećeni uređaj ili oštećeni mrežni priključni vod predstavljaju izvor opasnosti.

- ▶ Nikad nemojte upotrebljavati oštećeni uređaj.
- ▶ Nikada ne upotrebljavajte uređaj sa napuklom ili polomljenom površinom.
- ▶ Nikada nemojte povlačiti mrežni priključni vod da biste razdvojili uređaj sa strujne mreže. Uvek povlačite mrežni utikač mrežnog priključnog voda.
- ▶ Ukoliko je uređaj ili mrežni priključni vod oštećen, odmah isključite osigurač u kutiji sa osiguračima.

- ▶ Pozovite korisnički servis. → *Stranica 23*

Vlaga koja je prodrla unutra može da prouzrokuje strujni udar.

- ▶ Za čišćenje uređaja nemojte da koristite čistač na paru ili čistač pod visokim pritiskom. Kablovska izolacija električnih aparata može da se istopi na vrelim delovima uređajima.
- ▶ Nipošto nemojte da dovodite priključne kablove električnih aparata u kontakt sa vrelim delovima uređaja.

⚠ **UPOZORENJE – Opasnost od povrede!**

Usled tečnosti između dna lonca i ringle, lonci mogu naglo odskočiti.

- ▶ Ringla i dno lonca uvek moraju biti suvi.
- ▶ Nipošto nemojte da koristite zamrznuto posuđe za kuvanje.

Prilikom kuvanja sa potapanjem u vodi, ploča za kuvanje i posuda za kuvanje mogu da se pregreju i puknu.

- ▶ Posuda za kuvanje koja je potopljena u vodu ne sme direktno da dodiruje dno lonca koji je napunjen vodom.
- ▶ Koristite samo posuđe za kuvanje koje je otporno na visoke temperature.

Uređaj sa napuklom ili polomljenom površinom može da dovede do posekotina.

- ▶ Nemojte da koristite uređaj čija je površina napukla ili polomljena.

2 Izbegavanje materijalne štete

Ovde možete da se informišete o najčešćim uzrocima štete, kao i da pronađete savete o tome kako da ih izbegnete.

Oštećenje	Uzrok	Mera
Fleke	Postupak pripreme hrane bez nadzora.	Posmatrajte postupak pripreme hrane.
Fleke, napukline ploče	Prosute namirnice, pre svega one sa velikim procentom šećera.	Odmah uklonite strugačem za staklene površine.
Fleke, napukline ploče ili lomovi stakla	Neispravno posuđe za kuvanje, posuđe sa istopljenim emajlom ili posuđe sa bakarnim ili aluminijumskim dnom.	Koristite odgovarajuće posuđe za kuvanje koje je u dobrom stanju.
Fleke, promene boja	Neadekvatne metode čišćenja.	Upotrebljavajte samo sredstva za čišćenje koja su pogodna za staklokeramiku i ploču za kuvanje čistite samo kada je hladna.
Napukline ploče ili lom stakla	Udarci ili pad posude za kuvanje, pribora za kuvanje ili drugih tvrdih ili oštih predmeta.	Dok kuvate nemojte udarati o staklo ili dozvoliti da predmeti padnu na ploču za kuvanje.
Ogrebotine, promene boja	Hrapavo dno posuda za kuvanje ili pomeranje posude za kuvanje na ploči za kuvanje.	Proverite posuđe. Kada pomerate posudu, podignite je.
Ogrebotine	So, šećer ili pesak.	Ploču za kuvanje nemojte upotrebljavati kao radnu površinu ili prostor za odlaganje.
Oštećenja na uređaju	Kuvanje sa zamrznutim posuđem za kuvanje.	Nipošto nemojte da koristite zamrznuto posuđe za kuvanje.
Oštećenja na posuđu za kuvanje ili uređaju	Kuvanje bez sadržaja.	Na vrućoj zoni za kuvanje nemojte ostavljati ili zagrevati praznu posudu za kuvanje.
Oštećenja stakla	Istopljen materijal na vrućoj zoni za kuvanje ili vruć poklopac za lonac na staklu.	Na ploču za kuvanje nemojte stavljati papir za pečenje, aluminijumsku foliju, plastične posude ili poklopce za lonac.
Prekomerno zagrevanje	Vruće posuđe za kuvanje na komandnom panelu ili okviru.	Na ova područja nemojte spuštati vruće posude za kuvanje.

3 Zaštita životne sredine i štednja

3.1 Odlaganje ambalaže u otpad

Ambalažni materijal je ekološki i može se iznova koristiti.

- ▶ Pojedinačne sastavne delove odložite u otpad odvojeno po vrstama.

3.2 Štednja energije

Ako se pridržavate ovih napomena, vaš uređaj će trošiti još manje energije.

Izaberite zonu za kuvanje koja odgovara veličini lonca. Centrirajte posudu za kuvanje.

Upotrebljavajte posuđe čiji prečnik dna odgovara prečniku ringle.

Savet: Proizvođači posuđa obično navode gornji prečnik lonca. On je često veći od prečnika dna.

- ✓ Neodgovarajuće posuđe za kuvanje ili nepotpuno prekrivene zone za kuvanje dovode do utroška velike količine energije.

Zatvorite lonac odgovarajućim poklopcem.

- ✓ Ako kuvate bez poklopca, uređaju je potrebno značajno više energije.

Poklopac po mogućstvu otvarajte samo povremeno.

- ✓ Kada podignete poklopac, ispušta se velika količina energije.

Koristite stakleni poklopac.

- ✓ Stakleni poklopac vam omogućuje da pogledate u lonac a da pritom ne morate da podižete poklopac.

Upotrebljavajte lonce i tiganje sa ravnim dnom.

- ✓ Neravna dna povećavaju potrošnju energije.

Upotrebljavajte posude za kuvanje koje odgovaraju količini namirnica.

- ✓ Potrebno je više energije da bi se zagrejalo veliko posuđe sa malo unetih namirnica.

Kuvajte sa malo vode.

- ✓ Što je više vode u posudi za kuvanje, utoliko će više energije biti potrebno za zagrevanje.

Prevremeno vratite na niži stepen pripreme. Koristite odgovarajući stepen za nastavak kuvanja.

- ✓ Ako koristite previše jak stepen za nastavak kuvanja, rasipa se energija.

Stepen ventilatora prilagodite intenzitetu isparenja od kuvanja.

- ✓ Niži stepen ventilatora znači manju potrošnju energije.

U slučaju intenzivnog isparenja od kuvanja, blagovremeno izaberite viši stepen ventilatora.

- ✓ Mirisi će se manje širiti prostorom.

Isključite uređaj, kada više nije potreban.

Tokom kuvanja provetravajte u dovoljnoj meri.

- ✓ Uređaj radi efikasnije i sa manje radnih zvukova.

Filtere čistite ili zamenite u navedenim razmacima.

- ✓ Dejstvo filtera ostaje očuvano.

4 Adekvatno posuđe za kuvanje

Posuđe koje odgovara za kuvanje pomoću indukcije mora da ima feromagnetno dno, dakle da ga privlači magnet; pored toga, dno mora da odgovara veličini zo-



ne za kuvanje. Ukoliko posuda za kuvanje ne bude prepoznata na zoni za kuvanje, posudu postavite na zonu za kuvanje sa manjim prečnikom.

4.1 Veličina i karakteristike posuda za kuvanje

Da bi posuda za kuvanje bila prepoznata, poštujujte veličinu i materijal posude za kuvanje. Dna svih posuda za kuvanje moraju da budu potpuno ravna.

Pomoću Test posuda za kuvanje možete da proverite da li posuđe odgovara.

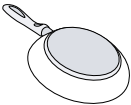
→ "Test posuda za kuvanje", Stranica 17

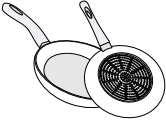
Posuđe	Materijali	Karakteristike
Preporučeno posuđe 	Posuđe od inoksa u „sendvič“ izvedbi koje dobro raspoređuju toplotu. Feromagnetne posude za kuvanje od emajli-ranog čelika ili livenog gvožđa ili specijalno posuđe za indukciju od inoksa.	Te posude ravnomerno raspoređuju toplotu, brzo se zagrevaju i omogućuju prepoznavanje. Te posude se brzo i ravnomerno zagrevaju i omogućuju sigurno prepoznavanje.
Pogodno  	Dno nije potpuno feromagnetno. Dna posuda za kuvanje sa komponentama od aluminijuma.	Ako je prečnik feromagnetnog područja manji od dna posude za kuvanje, zagreva se samo feromagnetna površina. Zbog toga se toplota ne raspoređuje ravnomerno. Takva dna posuda za kuvanje smanjuju feromagnetnu površinu usled čega se posudu za kuvanje predaje manja snaga. Može se desiti da ove posude ne budu dovoljno ili uopšte prepoznate, zbog čega se nedovoljno zagrevaju.
Nije pogodno	Posude za kuvanje od normalnog, tankog čelika, stakla, gline, bakra ili aluminijuma.	

Napomene

- Između ploče za kuvanje i posude nemojte koristiti adapterske ploče.

- Nemojte zagrevati prazne posude za kuvanje i koristiti posude sa tankim dnom, jer bi se posude mogle veoma zagreјati.

5 Upoznavanje sa uređajem

5.1 Vaš novi uređaj

Informacije o vašem novom uređaju

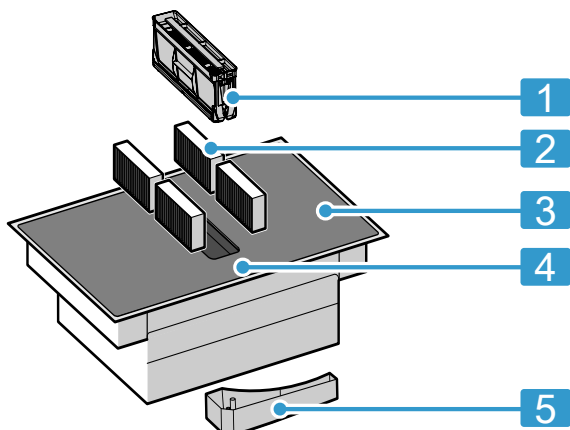
**Br. Oznaka**

1 Filter za masnoću

5.3 Komandna površina

Pojedini detalji, kao što su boja i oblik, mogu da odstupaju od slike.

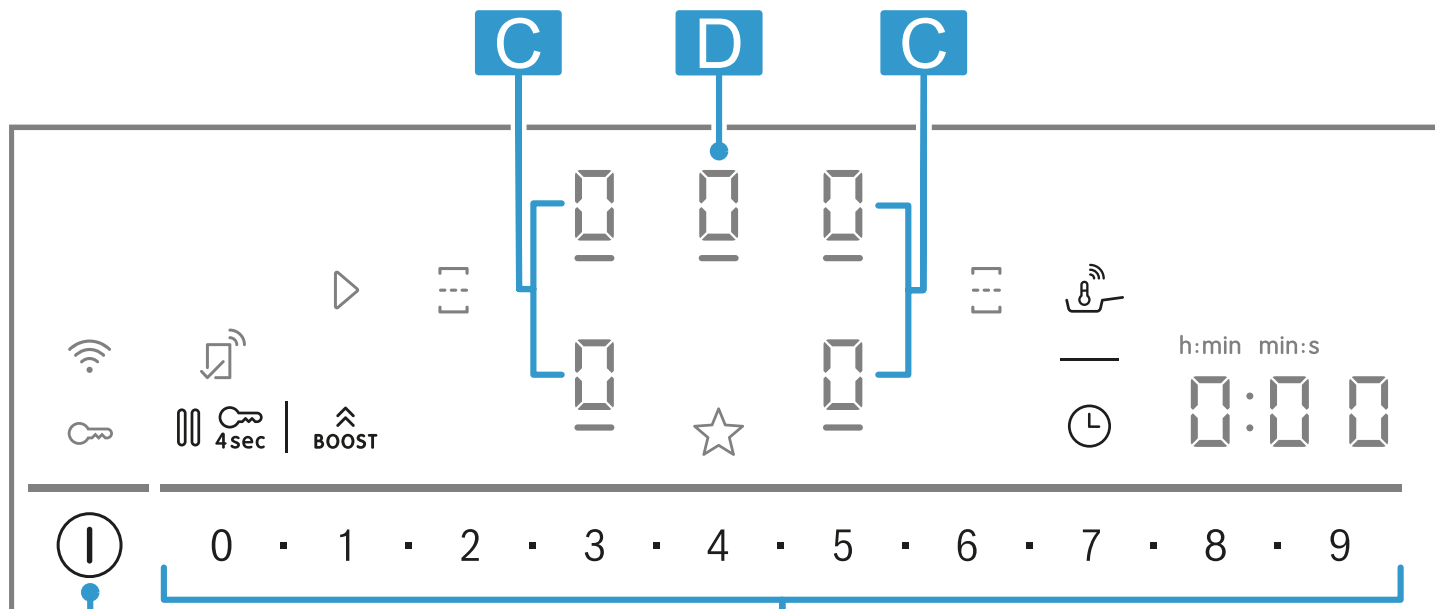
**Slovo Oznaka**

A	Glavni prekidač
B	Područje za podešavanje
C	Zona za kuvanje
D	Senzor za ventilaciju

Napomena: Komandnu površinu uvek održavajte čistim i suvim.

Savet: U blizini prikaza i senzora nemojte postavljati sudove za kuvanje. Elektronika može da se pregreje.

Br. Oznaka

2 Filter za neprijatne mirise kod režima cirkulacije vazduha ili filter zvuka kod režima odvoda vazduha ¹

3 Ploča za kuvanje

4 Komandno polje

5 Prelivna posuda

5.2 Specijalan pribor

U zavisnosti od varijante ugradnje uređaja, dostupan je različit pribor koji možete da kupite u specijalizovanoj trgovini, putem korisničkog servisa ili naše zvanične internet stranice.

- Komplet odvoda vazduha
- Komplet cirkulacije vazduha
- Filter za neprijatne mirise za režim cirkulacije vazduha
- Filter zvuka za režim odvoda vazduha

Polja osetljiva na dodir

Kada se ploča za kuvanje zagreje, zasvetleće simboli tastera, koji su trenutno na raspolaganju.

Senzor	Funkcija
ⓘ	Glavni prekidač
☰	Izabrati zonu za kuvanje
0■1■2■...8■9	Područje za podešavanje
BOOST	PowerBoost
☰	Povezivanje/razdvajanje zona za kuvanje
☰	PerfectFry Sensor

¹ U zavisnosti od opremljenosti uređaja.

Senzor	Funkcija
	Funkcije tajmera
	Zaštita za decu
	Pauza
	Taster za favorite
	Konektivnost

Prikazati

Prikaz	Funkcija
	Tajmer za isključivanje
	PerfectFry Sensor
	Stepeni snage
	Zaštita za decu

Tasteri u kombinaciji sa Home Connect

Kada se uspostavi veza sa Home Connect, raspoloživi su sledeći tasteri i prikazi:

Senzor	Funkcija
	Preuzimanje podešavanja sa drugog uređaja

Kada svetli , u aplikaciji Home Connect potražite dodatne informacije.

5.4 Raspored zona za kuvanje

Navedena snaga je izmerena sa normiranim loncima, koji su opisani u standardu IEC/EN 60335-2-6. Snaga može da se razlikuje u zavisnosti od veličine ili materijala posuda.

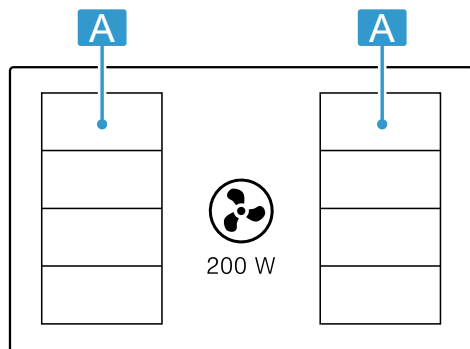

Oblast	Najviši stepen pripreme
	Stepen snage 9 PowerBoost
	Stepen snage 9 PowerBoost

U stepenu snage 9 ploča za kuvanje postiže snagu koja je navedena u tabeli, čime skraćuje vreme prethodnog zagrevanja, i neko vreme održava stepen snage, ako ne radi druga zona za kuvanje na istoj strani.

5.5 Zona za kuvanje

Pre kuvanja proverite da li veličina posude za kuvanje odgovara zoni za kuvanje na kojoj želite da kuvate:

Oblast	Tip zone za kuvanje
	Zona za kuvanje sa jednim krugom
	Flex zona → "FlexInduction", Stranica 11

5.6 Prikaz preostale toplote

Ploča za kuvanje za svaku zonu za kuvanje ima prikaz preostale toplote. Nemojte da dodirujete zonu za kuvanje sve dok prikaz preostale toplote svetli.

Prikaz	Značenje
	Zona za kuvanje je vruća.
	Zona za kuvanje je topla.

5.7 Prikaz zasićenosti

Ploča ima prikaz zasićenosti. Kada su filteri za uklanjanje neprijatnih mirisa zasićeni, svetli *F* i morate da zamenite filtere.

→ "Filter za neprijatne mirise ili filter za zvuk", Stranica 20

6 Ažuriranje softvera

Kada je uređaj povezan sa Home Connect, pojedine funkcije mogu da budu raspoložive putem ažuriranja softvera.

Dodatne informacije o dostupnosti dodatnih funkcija možete da pogledate na internet stranici www.bosch-home.com

7 Vrste režima rada

Uređaj možete da koristite u režimu odvoda vazduha ili režimu cirkulacije vazduha.

7.1 Režim rada ispusnog vazduha

Usisani vazduh se čisti kroz filter za masnoću i kroz sistem cevi se izvodi u spoljašnju sredinu.



Vazduh ne sme da se odvodi u dimnjak, koji se koristi za odvodne gasove iz uređaja, koji sagorevaju gas ili druga goriva (ne važi za uređaje sa cirkulacijom vazduha).

- Ukoliko se ispusni vazduh želi sprovesti u dimnjak za dim ili dimnjak za izduvni gas koji se ne koristi, neophodno je pribaviti saglasnost zaduženog odžara.
- Ako se ispusni vazduh izvodi kroz spoljašnji zid, trebalo bi da se upotrebljava teleskopski ventilacioni otvor.

7.2 Režim cirkulacije vazduha

Usisani vazduh se čisti kroz filtere za masnoću i filter za neprijatne mirise i ponovo se vraća nazad u prostoriju.



Da bi se u režimu cirkulacije vazduha vezali mirisi, morate da ugradite filter za neprijatne mirise. Za različite mogućnosti rada uređaja u režimu cirkulacije vazduha, pogledajte katalog ili pitajte vašeg prodavca. Neophodan pribor možete dobiti u specijalizovanoj prodavnici, kod korisničkog servisa ili u onlajn prodavnici.

Napomena: Tokom intenzivnog i dugotrajnog kuvanja stvara se vlaga u prostoriji. Ako koristite uređaj u režimu cirkulacije vazduha, preporučujemo da obezbedite odgovarajuću ventilaciju kuhinje tako što ćete, na primer, na kratko otvoriti prozor kako biste otklonili višak vlage.

8 Pre prve upotrebe

Vodite računa o sledećim preporukama.

8.1 Prvo čišćenje

Sklonite ostatke od pakovanja sa površine ploče za kuvanje i obrišite je vlažnom krpom. Listu preporučenih sredstava za čišćenje možete pronaći na zvaničnoj internet stranici www.bosch-home.com.

Ostale informacije za negu i čišćenje. → *Stranica 19*

8.2 Priprema uređaja

Za pravilan rad je potreban sledeći redosled komponenta:

1. Umetnite filter.
2. Umetnite metalni filter za masnoću.

Napomena: Nikada nemojte koristiti uređaj bez metalnog filtera za masnoću i prelivne posude.

8.3 Kuvanje pomoću indukcije

Kuvanje pomoću indukcije u odnosu na konvencionalne ploče za kuvanje donosi određene promene i niz prednosti kao što je ušteda vremena prilikom kuvanja i prženja, ušteda energije kao i jednostavnije održavanje i čišćenje. Nudi i bolju kontrolu toplote, jer se toplota generiše direktno u posudi za kuvanje.

8.4 Posuđe za kuvanje

Listu preporučenog posuđa za kuvanje možete pronaći na zvaničnoj internet stranici www.bosch-home.com.

Ostale informacije o odgovarajućem posuđu za kuvanje.

→ *Stranica 6*

8.5 Podešavanje režima rada

Uređaj se isporučuje sa prethodno podešenim režimom cirkulacije vazduha.

Ako je polje za kuvanje instalirano sa ispuštom za vazduh ka spolja, morate da konfigurirate podešavanje ϵ na ovaj režim. Dodatne informacije možete pogledati u poglavlju

→ "*Osnovna podešavanja*", *Stranica 15*

8.6 Podešavanje funkcije Home Connect

Kada prvi put uključite uređaj, poziva se podešavanje kućne mreže. Na polju za prikaz nekoliko sekundi svetli \mathbb{W} .

Da biste pokrenuli povezivanje sa Home Connect, dodirnite \mathbb{W} i obratite pažnju na informacije u poglavlju .

Da biste završili podešavanje, isključite ploču za kuvanje.

Podešavanje funkcije Home Connect možete da izvršite i u nekom drugom trenutku.

9 Osnovno rukovanje

9.1 Uključivanje ploče za kuvanje

- ▶ Dodirnite \mathbb{O} .
Oglašava se signal. Simboli zona za kuvanje i trenutno dostupne funkcije svetle. Na prikazima zona za kuvanje svetli \mathbb{W} .
- ✓ Ploča za kuvanje je spremna za rad.

ReStart

- ▶ Ukoliko ponovo uključite uređaj u prve 4 sekunde nakon isključivanja, ploča za kuvanje radi sa prethodnim podešavanjima.



9.2 Isključivanje ploče za kuvanje

- ▶ Dodirnite \mathbb{O} , sve dok se prikaz ne ugasi.
- ✓ Sve zone za kuvanje su isključene.

Napomena: Ako su sve zone za kuvanje isključene duže od 59 sekundi, ploča za kuvanje se isključuje.

9.3 Podešavanje stepena snage u zonama za kuvanje

Zona za kuvanje ima 17 stepena snage, koji se od 1 do 9 prikazuju sa međuvrednostima. Izaberite stepen snage koji najbolje odgovara za namirnice i planirani postupak pripreme.

1. Kratko pritisnite željeni prikaz zone za kuvanje .
 - ✓  i  svetle.
2. U području za podešavanje izaberite željeni stepen snage.
 - ✓ Stepen snage je podešen.

Napomena: Ukoliko se na zoni za kuvanje ne nalazi posuda za kuvanje ili sud nije odgovarajući, treperi izabrani stepen snage. Nakon određenog vremena, zona za kuvanje se isključuje.

QuickStart

- ▶ Ukoliko pre uključivanja uređaja postavite jednu ili više posuda za kuvanje na neku zonu za kuvanje, ploča za kuvanje prepoznaje posudu i automatski bira zonu za kuvanje za jednu od posuda. Zatim u roku od sledećih 59 sekundi izaberite stepen snage, inače će se ploča za kuvanje isključiti.

Promena stepena snage i isključivanje zone za kuvanje

1. Izaberite zonu za kuvanje.
 2. Izaberite željeni stepen snage ili podesite .
- ✓ Stepen snage za zonu za kuvanje se menja ili se zona za kuvanje isključuje.

9.4 Preporuke za kuvanje

Tabela pokazuje koji stepen snage () odgovara za koju namirnicu. Vreme pripreme (⊖ min) može da varira u zavisnosti od vrste, težine, debljine i kvaliteta namirnice. Za prethodno zagrevanje, podesite stepen snage 8-9.

		⊖ min
Topljenje		
Puter, med, želatin	1 - 2	-
Podgrevanje i održavanje toplote		
Barene viršle ¹	3 - 4	-
Odmrzavanje i podgrevanje		
Spanać, zamrznut	3 - 4	15 - 25
Poširanje, krčkanje		
Knedle od krompira ¹	4.5 - 5.5	20 - 30
Mučeni sosovi, npr. sos bernez, sos holandez	3 - 4	8 - 12
Kuvanje, kuvanje na pari, dinstanje		

		⊖ min
Pirinač, sa duplom količinom vode	2.5 - 3.5	15 - 30
Krompir kuvan u ljusci	4.5 - 5.5	25 - 35
Testenina ¹	6 - 7	6 - 10
Supe i čorbe	3.5 - 4.5	15 - 60
Povrće	2.5 - 3.5	10 - 20
Varivo u ekspres loncu	4.5 - 5.5	-
Krčkanje		
Dinstano pečenje	4 - 5	60 - 100
Gulaš ²	3 - 4	50 - 60
Prženje/pečenje sa malo masti ¹		
Šnicla, natur ili pohovana	6 - 7	6 - 10
Odrezak, debljine 3 cm	7 - 8	8 - 12
Prsa živine, debljine 2 cm	5 - 6	10 - 20
Hamburger (debljine 2 cm)	6 - 7	10 - 20
Riba i riblji file, pohovano	6 - 7	8 - 20
Kozice i krabe	7 - 8	4 - 10
Sotiranje svežeg povrća i pečurki	7 - 8	10 - 20
Zamrznuta jela, npr. jela na tiganju	6 - 7	6 - 10
Omlet (pržiti jedan za drugim)	3.5 - 4.5	3 - 10
Pečenje (150 do 200 g po porciji u 1 do 2 l ulja, fritirajte u porcijama) ¹		
Zamrznuti proizvodi, npr. pomfrit, Chicken Nuggets	8 - 9	-
Povrće, pečurke, pohovane ili u pivskom testu ili tempura testu	6 - 7	-
Sitno pecivo, npr. uštipci/krofne, voće u pivskom testu	4 - 5	-

¹ Bez poklopca

² Prethodno zagrevanje na stepenu za kuvanje 8 - 8.5

10 Upravljanje ventilatorom

Zona za kuvanje ima sistem za odvod isparenja koji je integrisan u površini za kuvanje.

Funkcije upravljanja sistemom za odvod isparenja se opisuju u nastavku.

Fabrička podešavanja možete da promenite u svakom trenutku.

→ "Osnovna podešavanja", Stranica 15

Napomena: Da biste poboljšali performanse, koristite plitko posuđe. Kada koristite duboko posuđe, postavite poklopac ukoso.

10.1 Automatski start ventilacije

Ako prvoj zoni za kuvanje dodelite stepen snage, sistem za odvod isparenja automatski počinje da radi. Stepen ventilacije svetli na senzoru za ventilaciju.

Nakon tog automatskog pokretanja možete da promenite stepen ventilacije. Promenite ili deaktivirajte stepen ventilacije. → Stranica 11

10.2 Upravljanje ventilatorom

Ploča ima 9 stepena ventilacije.

Uključivanje ventilatora

1. Pritisnite senzor za ventilaciju.
- ✓ Ventilator se uključuje sa prethodno podešenim stepenom snage.
2. U području za podešavanje izaberite željeni stepen snage.
- ✓ Stepen snage ventilatora svetli.





Promena ili isključivanje ventilatora

1. Pritisnite senzor za ventilaciju.
2. Izaberite željeni stepen ventilacije ili podesite na .

10.3 Intenzivni stepeni ventilacije

Postoje dva intenzivna stepena ventilacije u kojima ventilator kratko radi velikom snagom.

Uključivanje intenzivnih stepena

1. Pritisnite senzor za ventilaciju.
2. Izaberite željeni intenzivni stepen:
 - ▶ **Intenzivni stepen I:** Pritisnite . Svetli .
 - ▶ **Intenzivni stepen II:** Dva puta pritisnite . Svetli .

Napomena: Nakon otprilike 8 minuta, uređaj se samostalno vraća na stepen ventilacije .

Promena ili isključivanje intenzivnih stepena

1. Pritisnite senzor za ventilaciju.
2. Izaberite željeni stepen ventilacije ili podesite na .

10.4 Naknadni rad ventilatora

Nakon isključivanja zone za kuvanje pomoću glavnog prekidača, ventilator još nekoliko minuta nastavlja da radi.

Preduslov za to je da je zona za kuvanje uključena i da ventilator radi bar jedan minut.

Ventilator se po isteku odgovarajućeg vremena automatski isključuje. To vreme zavisi od režima rada u kom je uređaj instaliran.



Kada je ventilator uključen, svetli stepen ventilacije. Ventilator možete da isključite u svakom trenutku, tako što ćete pritisnuti senzor za ventilaciju.

11 Taster za favorite

Pomoću ove funkcije možete da izaberete dve funkcije ili dva podešavanja za kuvanje, za koje ćete zatim imati brzi pristup na .

11.1 Dodela funkcija Taster za favorite

Zahtev: Povezivanje uređaja sa Home Connect. Dodatne informacije možete pogledati u odeljku Home Connect

1. Za dodavanje funkcija , otvorite aplikaciju Home Connect i sledite uputstva.
2. Kada dodelite funkcije, možete da ih koristite:
 - ✓ Funkcija 1: Kratko pritisnite .
 - ✓ Funkcija 2: Dugo pritisnite .

Napomena: Ako ne dodelite funkciju,  se isključuje nakon uključivanja ploče za kuvanje.

12 FlexInduction

Fleksibilna zona za kuvanje omogućuje postavljanje posude za kuvanje različitog oblika i veličine po želji. Sa stoji se od četiri induktora, koji funkcionišu nezavisno jedan od drugog. Ako fleksibilna zona za kuvanje radi, aktivira se samo zona na kojoj se nalazi posuda za kuvanje.

12.1 Pozicioniranje posuda za kuvanje

Fleksibilna zona za kuvanje može da se konfigurira na dva načina, u zavisnosti koju posudu za kuvanje koristite. Za dobru detekciju i raspodelu toplote, posudu za kuvanje postavite centrirano na ringlu, kao što je prikazano na slikama.

Kao jedna povezana zona za kuvanje

Preporučeno za kuvanje sa samo jednom posudom.

- Posudu za kuvanje postavite u skladu sa veličinom:

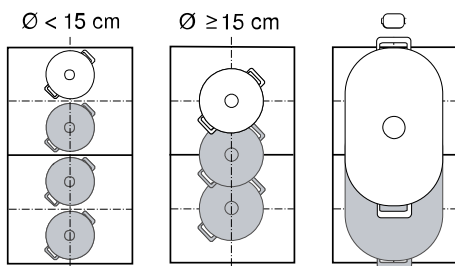

- Preporučeno dugačko posuđe za kuvanje ☐:



Kao dve odvojene zone za kuvanje

Preporučeno za kuvanje sa dve posude.

Prednju i zadnju zonu možete da koristite nezavisno jednu od druge i za svaku možete izabrati zaseban stepen snage.

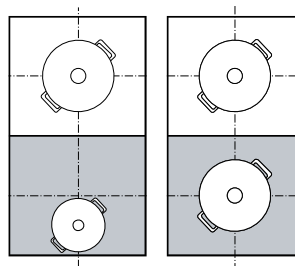

12.2 Uključivanje FlexInduction

1. Postavite posudu na zonu za kuvanje.
 2. Uređaj prepozna je posudu i bira zonu za kuvanje.
- ✓ U zavisnosti od veličine i pozicije posude, zone za kuvanje se razdvajaju ili povezuju automatski.
 - ✓ Kada je povezana fleksibilna zona, ☐ svetli svetlije.

Napomene

- Podešavanja zone za kuvanje možete ručno da promenite pritiskom na ☐.
- Ako podignete ili pomerite posudu na aktivnoj zoni za kuvanje, automatski se pokreće traženje. Svaka posuda koja se prilikom traženja detektuje unutar zone za kuvanje se zagreva prethodno izabranim stepenom snage.

13 Vremenske funkcije

Vaša ploča za kuvanje poseduje različite funkcije za podešavanje vremena pripreme:

- Tajmer za isključivanje
- Alarmni sat

Taster ☐ je standardno dodeljen funkciji Tajmer za isključivanje. Senzoru možete da dodelite i jednu od gorenavedenih funkcija. Ova podešavanja možete da promenite u aplikaciji Home Connect ili u osnovnim podešavanjima → *Stranica 15*.

13.1 Tajmer za isključivanje

Omogućuje programiranje vremena pripreme za jednu ili više zona za kuvanje i automatsko isključivanje zona po isteku podešenog vremena.

Uključivanje Tajmer za isključivanje

1. Izaberite zonu za kuvanje i željeni stepen za kuvanje.
2. Dodirnite ☐.
- ✓ I→ i ☐☐☐ svetle.
3. U narednih 10 sekundi u području za podešavanje podesite željeno vreme pripreme.
 - ▶ Možete da podesite međuvrednosti između 1 i 9 minuta u koracima po 30 sekundi. Izaberite međuvrednosti pomoću ▀.
 - ▶ Za izbor vremena u satima, npr. 1 h 30 min, pritisnite brojeve u redosledu 1 - 3 - 0 u području za podešavanje. Ako izaberete vreme duže od 60 minuta, vreme se automatski prikazuje u satima.
4. Za potvrdu, dodirnite ☐.
- ✓ Vreme pripreme počinje da teče. 1 minut pre isteka izabranog vremena čuje se signal. Možete da proveriti

te stanje namirnica i po potrebi da produžite vreme pripreme.

- ✓ Kada vreme pripreme istekne, zona za kuvanje se isključuje i čuje se signal.

Napomene

- Ukoliko za neku zonu za kuvanje, na kojoj je aktiviran PerfectFry Sensor, programirate vreme pripreme, ono počinje da ističe kada bude postignut izabrani stepen temperature.
- Da biste za prikaz izabrali temperaturu za funkciju PerfectFry Sensor ili programirano vreme pripreme, pritisnite izabranu temperaturu.

Tajmer za isključivanje Promena ili isključivanje

1. Izaberite zonu za kuvanje, a zatim dodirnite ☐.
2. Da biste isključili funkciju, promenite vreme pripreme ili podesite ☐☐☐.

13.2 Alarmni sat

Omogućuje aktiviranje sata. Ova funkcija je nezavisna od zona za kuvanje i drugih podešavanja. Ne isključuje automatski zone za kuvanje.

Uključivanje Alarmni sat

Zahtev: ☐ dodelite funkciju.

1. Pritisnite ☐.
2. Izaberite željeno vreme.
- ✓ Vreme počinje da teče.
- ✓ Kada protekne vreme, oglašava se signal i prikazi trepere.

Alarmni sat Promena ili isključivanje

1. Pritisnite .
2. Da biste isključili funkciju, promenite vreme pripreme ili podesite **0:00**.

14 PowerBoost

Pomoću funkcije Powerboost možete da zagrejte velike količine vode brže nego pomoću stepena pripreme **9**. Ova funkcija je na raspolaganju za sve zone za kuvanje, ukoliko druga zona za kuvanje na istoj strani nije u režimu rada. U suprotnom, u prikazu izabrane zone za kuvanje trepere **b** i **9**. Zatim se automatski podešava **9**, bez aktiviranja funkcije.

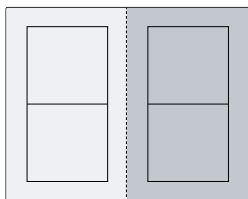

14.1 Uključivanje PowerBoost

1. Izaberite zonu za kuvanje.
 2. Dodirnite .
- ✓ Prikaz **b** zasvetli.
 - ✓ Funkcija je aktivirana.

Napomena: Ovu funkciju možete da uključite i prilikom kuvanja sa susednom fleksibilnom zonom.

14.2 Isključivanje PowerBoost

1. Izaberite zonu za kuvanje.
 2. Dodirnite .
- ✓ Isključuje se prikaz **b** i zona za kuvanje se vraća na stepen snage **9**.
 - ✓ Funkcija je isključena.

Napomena: Pod određenim okolnostima funkcija se automatski isključuje da bi se zaštitili elementi elektronike u unutrašnjosti ploče za kuvanje.

15 PanBoost

Pomoću ove funkcije možete da zagrejte tiganje brže nego pomoću **9**. Funkciju PowerBoost nemojte koristiti sa tiganjima, jer bi se namaz mogao oštetiti. Funkciju možete da aktivirate preko Home Connect ili Taster za favorite.

Ova funkcija je na raspolaganju za sve zone za kuvanje, ukoliko druga zona za kuvanje na istoj strani nije u režimu rada. U suprotnom, na izabranoj zoni za kuvanje trepere **P** i **9**. Zatim se automatski podešava **9**.

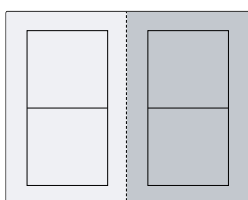

15.1 Preporuke za korišćenje

- Nemojte da stavljate poklopac na tiganj.
- Prazne tiganje nikada ne zagrevajte bez nadzora.
- Koristite samo hladne tiganje.

- Koristite tiganje sa potpuno ravnim dnom. Nemojte koristiti tiganje sa tankim dnom.

15.2 Uključivanje PanBoost

Zahtev: ☆ dodelite funkciju. .

→ "Taster za favorite", Stranica 11

1. Izaberite zonu za kuvanje.
 2. Kratko pritisnite ☆.
- ✓ Svetli **P**.
 - ✓ Funkcija je aktivirana.

Napomena: Ovu funkciju možete da uključite i prilikom kuvanja sa susednom fleksibilnom zonom.

15.3 Isključivanje PanBoost

1. Izaberite zonu za kuvanje.
 2. Izaberite stepen snage.
- ✓ **P** se gasi
 - ✓ Funkcija je isključena.

Napomena: Radi sprečavanja visoke temperature, ova funkcija se automatski isključuje nakon 30 sekundi.

16 Funkcija održavanja toplote

Ovu funkciju možete da koristite prilikom topljenja maslaca ili čokolade ili da biste održavali jela toplim. Funkciju možete da aktivirate preko Home Connect ili Taster za favorite.

16.1 Uključivanje Funkcija održavanja toplote

Zahtev: ☆ dodelite funkciju. .

→ "Taster za favorite", Stranica 11

1. Izaberite željenu zonu za kuvanje.
 2. Kratko pritisnite ☆.
Svetli L.
- ✓ Funkcija je uključena.

16.2 Isključivanje Funkcija održavanja toplote

1. Izaberite zonu za kuvanje.
 2. Podesite na ⏏
L se gasi.
- ✓ Funkcija je isključena.

17 Preuzimanje podešavanja

Pomoću ove funkcije mogu se preneti stepen pripreme i programirano vreme pripreme sa jedne zone za kuvanje na drugu.

17.1 Preuzimanje podešavanja

Zahtev: Posuđe pomerite na zonu za kuvanje koja nije uključena, koja nema prethodno podešavanje ili na kojoj pre toga nije stajalo nijedno drugo posuđe.

1. Pomerite posuđe.

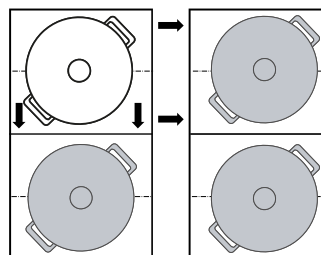

- ✓ Posuđe nije prepoznato.
 - ✓ Prikaz nove zone za kuvanje treperi naizmenično sa izabranim stepenom snage i ⏏.
2. Da biste preuzeli podešavanja, izaberite novu zonu za kuvanje.
- ✓ Prvobitna zona za kuvanje se podešava na ⏏.
 - ✓ Podešavanja će se preneti na novu zonu za kuvanje.

Napomena: Kada na drugu zonu za kuvanje stavite novu posudu, pre nego što potvrdite podešavanja možete da koristite tu funkciju za novo posuđe.

18 PerfectFry Sensor

Pomoću ove funkcije možete da topite, pripremate sosove, sotirate, pržite ili pečete, pri čemu držite temperaturu pod kontrolom.

Umesto da tokom kuvanja uvek iznova prilagođavate stepen snage, na početku jednom izaberite željenu temperaturu. Senzori ispod staklokeramike mere temperaturu posude za kuvanje i tokom celokupnog postupka kuvanja je održavaju konstantnom.

Ova funkcija je dostupna kod svih zona za kuvanje koje su označene sa ⏏.

Funkcije	Temperatura
Topljenje	70–80 °C
Priprema sosova	110–120 °C
Pečenje	140 °C
Pečenje	160 °C
Pečenje	180–200 °C
Pečenje	220 °C

18.1 Preporučeno posuđe za kuvanje

Za ovu funkciju je razvijeno posebno posuđe za kuvanje koje osigurava optimalne rezultate.

Preporučeno posuđe za kuvanje možete da kupite preko korisničkog servisa, u specijalizovanoj prodavnici, ili u našoj onlajn prodavnici www.bosch-home.com.

Napomena: Možete koristiti i drugo posuđe. U zavisnosti od karakteristika posuda za kuvanje, postignuta temperatura može da odstupa od izabranog stepena temperature.

18.2 Uključivanje PerfectFry Sensor

1. Postavite praznu posudu za kuvanje na zonu za kuvanje.
 2. Izaberite zonu za kuvanje.
 3. Pritisnite ⏏.
- ✓ ⏏, L i prethodno podešena temperatura svetle na prikazu izabrane zone za kuvanje.
4. Prelaskom prsta preko područja za podešavanje izaberite temperaturu.
- ✓ ⏏ treperi, sve dok podešena temperatura ne bude dostignuta.
 - ✓ Izabrana temperatura i razvoj temperature koja se razvila u tiganju trepere naizmenično sve dok se izabrana temperatura ne postigne.
 - ✓ Temperatura koja se prikazuje na prikazima je orijentaciona vrednost i može da se razlikuje od stvarne temperature u tiganju.
 - ✓ Kada se temperatura postigne, oglašava se signal i ⏏ kao i simbol za temperaturu prestaju da trepere.
5. Masnoću za prženje i hranu stavite u tiganj.

Napomena: Ako vam je za kuvanje potrebno više od 250 ml ulja, dodajte ulje i sačekajte nekoliko sekundi, pre nego što dodate hranu.

18.3 Isključivanje PerfectFry Sensor

- ▶ Izaberite zonu za kuvanje i kratko pritisnite .

18.4 Preporuke za kuvanje sa PerfectFry Sensor



U priloženom dokumentu možete da pogledate tabelu sa preporukama za kuvanje sa PerfectFry Sensor.

19 Zaštita za decu



Ploča za kuvanje je opremljena zaštitom za decu. Pomoću nje ćete sprečiti da deca uključe ploču za kuvanje.

19.1 Uključivanje Zaštita za decu

Zahtev: Ploča za kuvanje mora da bude isključena.

- ▶ Dodirnite  4 sekunde.
- ✓  svetli 10 sekundi.
- ✓ Ploča za kuvanje je blokirana.

19.2 Deaktiviranje zaštite za decu

1. Da biste uključili ploču za kuvanje, dodirnite .
 2. Dodirnite  4 sekunde.
- ✓ Blokada je poništena.

19.3 Automatska zaštita za decu

Zaštitu za decu možete da aktivirate i automatski sa svakim isključivanjem ploče za kuvanje.



Kako se ova funkcija aktivira i deaktivira, otkrijte u poglavlju Osnovna podešavanja → *Stranica 15*.

20 Pauza

Pomoću ove funkcije možete da zaustavite aktivne postupke pripreme do 10 minuta i da ih nastavite bez izmene izabranih podešavanja.

Funkciju možete da uključite npr. za čišćenje komandne površine.

20.1 Aktiviranje funkcije Pauza

- ▶ Pritisnite .
- ✓ Na prikazima zona za kuvanje svetli .
- ✓ Svi aktivni postupci pripreme se zaustavljaju. Podešavanja se zadržavaju.
- ✓ Funkcija je aktivirana.

20.2 Deaktiviranje Pauza funkcije

- ▶ Kratko pritisnite .
- ✓ Funkcija je isključena. Postupci pripreme se nastavljaju.

Napomena: Nakon 10 minuta zona za kuvanje se automatski isključuje.

21 Individualno sigurnosno isključivanje

Ako se zona za kuvanje koristi duže vreme i ne menja se nijedno podešavanje, aktivira se sigurnosna funkcija.

Zona za kuvanje prikazuje  i isključuje se.

Vreme zavisi od izabranog nivoa snage.

Stepen snage	Vreme
1.0 - 1.5	10 sati
2.0 - 3.5	5 sati

Stepen snage	Vreme
4.0 - 5.0	4 sata
5.5 - 6.5	3 sata
7.0 - 7.5	2 sata
8.0 - 9.0	1 sat

Da biste uključili zonu za kuvanje, pritisnite bilo koji taster.

22 Osnovna podešavanja

Osnovna podešavanja uređaja možete da prilagodite svojim potrebama.

22.1 Pregled osnovnih podešavanja

Prikaz	Podešavanje	Vrednost
c 1	Zaštita za decu → "Zaštita za decu", Stranica 15	0 – Manuelno. ¹ 1 – Automatski. 2 – Funkcija je isključena.
c 2	Zvučni signali	0 – Signal za potvrdu, signal za grešku i signal za pogrešnu upotrebu su deaktivirani. 1 – Aktiviran je samo signal za grešku. 2 – Signal za potvrdu i signal za pogrešnu upotrebu su aktivirani. 3 – Svi zvučni signali su uključeni. ¹
c 3	Jačina zvučnih signala	1 – Tiho. 2 – Srednje. ¹ 3 – Glasno.
c 5	☉ na komandnoj površini dodelite jednu funkciju programiranja vremena. → "Vremenske funkcije", Stranica 12	1 – Tajmer za isključivanje. ¹ 2 – Alarmni sat.
c 7	Ograničenje snage Tako po potrebi možete da ograničite ukupnu snagu ploče za kuvanje prema okolnostima električne instalacije. Vodite računa o odredbama lokalnih snabdevača energijom. Dostupna podešavanja zavise od maksimalne snage ploče za kuvanje. Dodatne informacije možete pronaći na tipskoj pločici. Kada je funkcija uključena i ploča za kuvanje dostigne podešenu granicu snage, treperi žaljeni i dozvoljeni stepen snage i ne možete da izaberete veći stepen snage.	Snaga se sa svakim stepenom povećava za 500 W. 0 – isključen. Maksimalna snaga ploče za kuvanje. ¹ 1 – 1000 W. Najslabija snaga. 1.5 – 1500 W. ... 3 – 3000 W. 3.5 – 3500 W. 4 – 4000 W. 4.5 – 4500 W. ... 5 – Maksimalna snaga ploče za kuvanje.
c 8	Demo režim Režim za demonstraciju ploče za kuvanje. Kada uključite ploču za kuvanje, nekoliko sekundi svetli dE i zone za kuvanje se ne zagrevaju.	0 – Isključeno. ¹ 1 – Uključeno.
c 12	Test posuđa za kuvanje Pomoću ove funkcije možete da proverite kvalitet posude za kuvanje. → "Test posuđa za kuvanje", Stranica 17	0 – Nije zadovoljavajući. 1 – Nije optimalan. 2 – Zadovoljavajući.
c 17	Podesite režim cirkulacije ili režima odvoda vazduha.	0 – Konfigurisanje režima cirkulacije vazduha. ¹ 1 – Konfigurisanje režima odvoda vazduha.
c 18	Podesite automatsko pokretanje ventilatora. Ventilacija se pokreće sa prethodno podešenim stepenom snage.	0 – Isključeno. 1 – Uključeno. ¹
c 20	Podesite naknadni rad ventilatora. Kada ploča za kuvanje radi u režimu odvoda vazduha, ventilacija se uključuje na otpr. 6 minuta sa stepenom snage. Kada ploča za kuvanje radi u režimu cirkulacije vazduha, ventilacija se uključuje na otpr. 30 minuta sa stepenom snage.	0 – Isključeno. 1 – Uključeno. ¹
c 0	Povratak na fabrička podešavanja	0 – Individualna podešavanja. ¹ 1 – Fabrička podešavanja.

22.2 O osnovnim podešavanjima

Zahtev: Ploča za kuvanje mora da bude isključena.

1. Da biste uključili ploču za kuvanje, dodirnite ☉.

2. U roku od sledećih 10 sekundi dodirnite ☉ na 4 sekunde.

Informacije o proizvodu	Displej
Spisak korisničkih servisa	☉ 1.

¹ Fabričko podešavanje

Informacije o proizvodu	Displej
Fabrički broj	Fd
Fabrički broj 1	02-
Fabrički broj 2	05

- ✓ Prva četiri prikaza daju informacije o proizvodu. Kratko pritisnite simbol ☹, kako bi se pojavili pojedinačni prikazi.
- 3. Da biste došli do osnovnih podešavanja, dodirnite ☹.
- ✓ c i 0 svetle kao preliminarno podešavanje.

23 Test posuda za kuvanje

Kvalitet posude za kuvanje ima veliki uticaj na brzinu i rezultat postupka kuvanja. Pomoću ove funkcije možete da proverite kvalitet posude za kuvanje. Pre provere se uverite da prečnik dna posude za kuvanje odgovara prečniku upotrebljene zone za kuvanje. Funkciji možete da pristupite preko osnovnih podešavanja. → *Stranica 15*

23.1 Vršenje postupka Test posuda za kuvanje

Zahtev: Fleksibilna zona za kuvanje je kao jedna zona za kuvanje podešena tako da proverava samo jednu posudu za kuvanje.

1. Na sobnoj temperaturi napunite posudu za kuvanje sa oko 200 ml vode i postavite je na sredinu zone za kuvanje čija veličina najbolje odgovara veličini dna posude za kuvanje.

4. Pritiskajte iznova ☹, sve dok se ne prikaže željeno podešavanje.
5. U području za podešavanje izaberite željeno podešavanje.
6. Dodirnite ☹ 4 sekunde.
- ✓ Podešavanja se memorišu.

22.3 Prekid promene osnovnih podešavanja



- ▶ Dodirnite 0.
- ✓ Sve promene se odbacuju i ne memorišu se.

2. Otvorite osnovna podešavanja i izaberite c i 2.
3. Dodirnite zonu za podešavanje. U zonama za kuvanje treperi u.
- ✓ Funkcija je uključena.
- ✓ Nakon 10 sekundi pojaviće se rezultat na prikazima zona za kuvanje.

23.2 Provera rezultata

U narednoj tabeli je prikazano šta rezultat znači za kvalitet i brzinu postupka kuvanja.

Rezultat

- | | |
|---|---|
|  | Posuda za kuvanje nije pogodna za zonu za kuvanje i zbog toga se ne zagreva. |
|  | Posuda za kuvanje se zagreva sporije nego što je očekivano i postupak kuvanja se ne odvija optimalno. |
|  | Posuda za kuvanje se pravilno zagreva i postupak kuvanja je u redu. |

Za ponovno aktiviranje funkcije, dodirnite zonu za podešavanje.

24 Home Connect

Ovaj uređaj podržava povezivanje sa mrežom. Povežite svoj uređaj sa mobilnim krajnjim uređajem, da biste preko Home Connect aplikacije rukovali funkcijama, prilagođavali osnovna podešavanja ili nadgledali trenutno radno stanje.

Home Connect usluge nisu dostupne u svim zemljama. Dostupnost Home Connect funkcije zavisi od dostupnosti Home Connect usluga u vašoj zemlji. Informacije o tome naći ćete na: www.home-connect.com.

Aplikacija Home Connect će vas voditi kroz postupak prijavljivanja. Pratite uputstva i pridržavajte se napomena u aplikaciji Home Connect.

Napomene

- Obratite pažnju na napomene o bezbednosti u ovom uputstvu za upotrebu i vodite računa o tome da se one poštuju i kada uređajem upravljate putem aplikacije Home Connect.
→ "Bezbednost", *Stranica 2*
- Rukovanje na samom uređaju uvek ima prioritet. Tada nije moguće rukovanje putem Home Connect aplikacije.

- U umreženom stanju pripravnosti uređaju je potrebno maks. 2 W.

24.1 Podešavanje aplikacije Home Connect

Zahtevi

- Uređaj je povezan sa strujnom mrežom i uključen.
- Imate mobilni krajnji uređaj sa aktuelnom verzijom operativnog sistema iOS ili Android, npr. pametni telefon.
- Uređaj je u dometu kućne WLAN mreže (Wi-Fi) na mestu na kom je postavljen.
- Mobilni krajnji uređaj i uređaj su u dometu WLAN signala kućne mreže.

1. Skenirajte sledeći QR kôd.



Preko QR koda možete da instalirate aplikaciju Home Connect i povežete uređaj.

2. Pratite uputstva u aplikaciji Home Connect.





24.2 WLAN simbol

Prikaz WLAN mreže na komandnoj površini se menja u zavisnosti od statusa i kvaliteta veze i dostupnosti Home Connect servera.



Status 	Opis
Svetli statično kod polovične osvetljenosti.	Povezivanje na mrežu nije memorisano.
Treperi kod pune osvetljenosti.	Povezivanje na mrežu se uspostavlja.
Svetli statično kod pune osvetljenosti.	Povezivanje na mrežu je memorisano i WLAN je aktivan.
Treperi.	Podešavanja mreže se resetuju.
Isključeno.	Mreža nije aktivna.

24.3 Dodavanje ili uklanjanje kućne WLAN mreže

Sledeći prikaz pokazuje kako možete da dodate ili uklonite kućnu WLAN mrežu.

Status kućne WLAN mreže	Aktivnost
Ne postoji kućna WLAN mreža.	Da biste dodali kućnu WLAN mrežu, kratko pritisnite  .
Kućna WLAN mreža je memorisana.	Da biste povezali dodatni uređaj, dugo pritisnite  .
Kućna WLAN mreža je memorisana.	Da biste resetovali podešavanja za kućnu WLAN mrežu, dugo pritisnite  . Ako treperi  , ponovo dugo pritisnite  .

24.4 Deaktiviranje povezivanja na mrežu

- ▶ Držite pritisnuto . Ako treperi , ponovo dugo pritisnite .
- ✓ Veza sa WLAN mrežom je deaktivirana i priključci za mrežu su isključeni.

Napomena: Za ponovno aktiviranje povezivanja na mrežu, pogledajte .

→ "Dodavanje ili uklanjanje kućne WLAN mreže", Stranica 18

24.5 Promena podešavanja preko Home Connect aplikacije

Pomoću Home Connect aplikacije možete da menjate podešavanja zona za kuvanje i da ih šaljete ploči za kuvanje.

Zahtev: Ploča za kuvanje je povezana sa kućnom mrežom i Home Connect aplikacijom.

1. Izvršite podešavanje u aplikaciji Home Connect i pošaljite ga ploči za kuvanje.
Pratite uputstva u Home Connect aplikaciji.
Podešavanja koja ste ploči za kuvanje poslali iz aplikacije Home Connect morate da potvrdite na ploči za kuvanje.
- ✓ Kada se podešavanja za kuvanje prenesu nekoj zoni za kuvanje, odgovarajući prikaz počinje da treperi u zavisnosti od podešavanja.
2. Za potvrdu podešavanja, pritisnite .
3. Da biste odbacili podešavanje, pritisnite neko drugo polje ploče za kuvanje osetljivo na dodir.

24.6 Aktiviranje Bluetooth® prepoznavanja

Ova bežična tehnologija omogućuje automatsko prepoznavanje prisustva. Kada se nalazite u blizini ploče za kuvanje, više ne morate na ploči za kuvanje da potvrdite podešavanja sa mobilnog krajnjeg uređaja. Kada zoni za kuvanje pošaljete podešavanja, možete da ih potvrdite direktno na mobilnom krajnjem uređaju.

Zahtevi

- Ploča za kuvanje je povezana sa kućnom mrežom i Home Connect aplikacijom.
 - Bluetooth® sistem je povezan sa mobilnim uređajem.
 - Korisnik se nalazi u blizini ploče za kuvanje.
1. Otvorite aplikaciju Home Connect.
 2. Da biste podesili Bluetooth® prepoznavanje, sledite uputstva u aplikaciji Home Connect.

Napomena: Bluetooth® veza se deaktivira, kada razdvojite ploču za kuvanje i ona pređe u režim za uštedu energije. Pored toga, Bluetooth® veza se može deaktivirati u aplikaciji Home Connect.

24.7 Ažuriranje softvera

Pomoću funkcije ažuriranja softvera ažuriraće se softver vašeg uređaja, na primer radi optimizacije, otklanjanja problema, za bezbednosne ispravke kao i za dodatne funkcije i usluge.

Preduslov je da ste registrovani korisnik aplikacije Home Connect, da ste instalirali aplikaciju na svom mobilnom krajnjem uređaju i da ste se povezali sa Home Connect serverom.

Ako je na raspolaganju ažuriranje softvera, dobićete obaveštenje putem aplikacije Home Connect, a onda putem aplikacije možete pokrenuti ažuriranje softvera. Ako ste povezani sa kućnom WLAN mrežom (Wi-Fi), nakon uspešnog preuzimanja, instalaciju možete da pokrenete putem aplikacije Home Connect. Nakon uspešne instalacije, dobićete informacije preko aplikacije Home Connect.

Aktuelna verzija softvera se nalazi u aplikaciji Home Connect u delu sa informacijama o određenom kućnom uređaju.

Napomene

- Ažuriranje softvera se sastoji iz dva koraka.

- Prvi korak je preuzimanje.
- Drugi korak je instalacija na uređaju.
- Za vreme preuzimanja možete i dalje da koristite uređaj. U zavisnosti od ličnih podešavanja u aplikaciji, ažuriranje softvera se može preuzeti i automatski.
- Instalacija traje nekoliko minuta. Tokom instalacije ne možete da koristite uređaj.
- U slučaju bezbednosnih ispravki preporučuje se da instalaciju izvršite što je pre moguće.

24.8 Daljinska dijagnostika

Pomoću daljinske dijagnostike korisnički servis može da pristupi vašem uređaju ukoliko se sa odgovorajućom željom obratite korisničkom servisu, vaš uređaj je povezan sa Home Connect serverom i daljinska dijagnostika je dostupna u zemlji u kojoj koristite uređaj.

Savet: Ostale informacije kao i napomene o dostupnosti daljinske dijagnostike u vašoj zemlji nalaze se u Servise/Support delu lokalne veb-stranice: www.home-connect.com.

24.9 Zaštita ličnih podataka

Obratite pažnju na napomene o zaštiti podataka.

Prilikom prvog povezivanja uređaja sa kućnom mrežom koja je povezana na internet, uređaj serveru Home Connect šalje sledeće kategorije podataka (prva registracija):

- Jedinstvena oznaka uređaja (koja se sastoji od ključa uređaja i MAC adrese povezanog Wi-Fi komunikacionog modula).
- Sigurnosni sertifikat Wi-Fi komunikacionog modula (za osiguravanje informacija o vezi).
- Aktuelna verzija softvera i hardvera vašeg kućnog uređaja.
- Status eventualnog prethodnog resetovanja na fabrička podešavanja.

Ova prva registracija priprema korišćenje funkcija Home Connect i potrebna je u trenutku kada prvi put želite da koristite funkcije Home Connect.

Napomena: Imajte na umu da se Home Connect funkcionalnosti mogu upotrebljavati samo u kombinaciji sa Home Connect aplikacijom. Informacije o zaštiti podataka mogu da se pogledaju u aplikaciji Home Connect.

25 Čišćenje i održavanje

25.1 Sredstva za čišćenje

Odgovarajuća sredstva za čišćenje i strugače stakla možete kupiti preko korisničkog servisa, u onlajn prodavnici ili u trgovini.

PAŽNJA

Neodgovarajuća sredstva za čišćenje mogu da oštete površine uređaja.

- ▶ Nipošto nemojte koristiti neadekvatna sredstva za čišćenje.
- ▶ Nemojte da upotrebljavate sredstva za čišćenje sve dok je ploča za kuvanje vrela. Na taj način mogu da nastanu fleke na površini.

Neadekvatna sredstva za čišćenje

- Nerazblaženi deterdžent za pranje posuđa
- Sredstva za čišćenje za mašinu za pranje sudova
- Abrazivna sredstva
- Agresivna sredstva za čišćenje kao što je sprej za rernu ili odstranjivač fleka
- Sunđer koji grebu
- Kompresorski čistači i parni čistači

25.2 Čišćenje ploče za kuvanje

Očistite ploču za kuvanje nakon svake upotrebe, kako se ostaci hrane ne bi slepili.

Zahtev: Ploča za kuvanje mora da bude hladna. Samo fleke od šećera, pirinčani škrob, plastiku ili aluminijumsku foliju nemojte ostaviti da se ohlade na ploči za kuvanje.

1. Tvrđokornu nečistoću uklonite strugačem za staklene površine.
2. Ploču za kuvanje očistite sredstvom za čišćenje staklokeramike.
Obratite pažnju na napomene za čišćenje na ambalaži sredstva za čišćenje.

Saveti

- Posebnim sunđerom za staklokeramiku možete da postignete dobre rezultate čišćenja.
- Ako održavate čistoću dna posuda za kuvanje, površina ploče za kuvanje će ostati u dobrom stanju.

25.3 Čišćenje profila

Ukoliko se nakon upotrebe na profilima nalaze nečistoća ili fleke, očistite ih.

Napomena: Nemojte da upotrebljavate strugač za staklene površine.

1. Očistite toplom sapunicom i mekom krpom.
Nove sunđeraste krpe temeljno isperite pre upotrebe.
2. Osušite mekanom krpom.

25.4 Filter za masnoću

Filter za masnoću filtrira masnoću iz isparenja od kuvanja. Filter se sastoji od posude i dva filtera za masnoću koji se vade. Učestalost čišćenja zavisi od količine i vrste masti koju koristite za kuvanje. Kako bi bila osigurana optimalna funkcija, čistite filter za masnoću kada primetite naslage masnoće ili najmanje jednom mesečno.

⚠ UPOZORENJE – Opasnost od požara!

Naslage masnoće na filterima za masnoću mogu da se zapale.

- ▶ Uređaj nemojte nikada da puštate u rad bez filtera za mast.
- ▶ Redovno čistite filtere za masnoću.
- ▶ U blizini uređaja nemojte raditi sa otvorenim plamenom (npr. flambirati).

PAŽNJA

Ukoliko padne, filter za masnoću može da ošteti ploču za kuvanje koja se nalazi ispod.

- ▶ Filter odozdo držite rukom.

1. Izvadite filter za masnoću.

- ▶ U posudi može da dođe do taloženja masnoće. Filter za masnoću nemojte okretati, da ne bi došlo do kapanja masnoće.

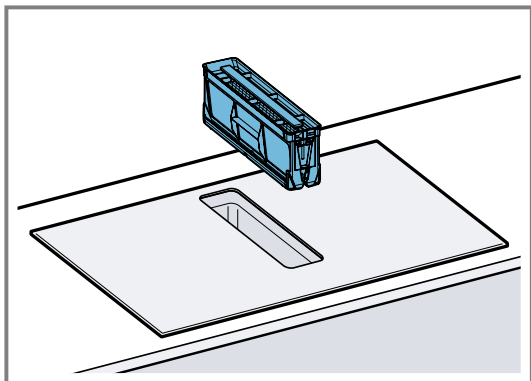

2. Demontirajte delove filtera za masnoću.

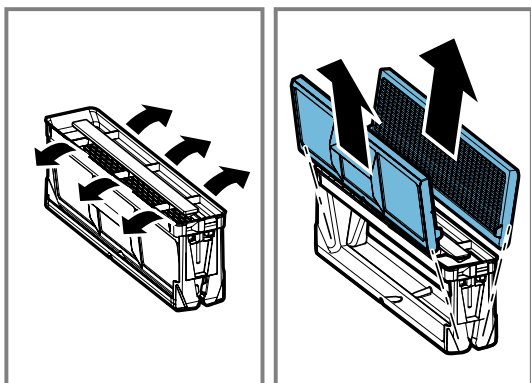

- Filter za masnoću operite ručno ili u mašini za pranje sudova.
→ "Ručno čišćenje filtera za masnoću", Stranica 20
→ "Pranje filtera za masnoću u mašini za pranje sudova", Stranica 20
- Ukoliko je potrebno, filtere za neprijatne mirise ili filtere za zvuk izvadite i očistite uređaj iznutra.
- Ukoliko su u uređaj dospeli predmeti, uklonite ih i uverite se da dovod za prelivnu posudu nije blokiran.
- Unutrašnjost uređaja obrišite sapunicom i krpom za sudove.
- Nakon čišćenja postavite suv filter za masnoću.

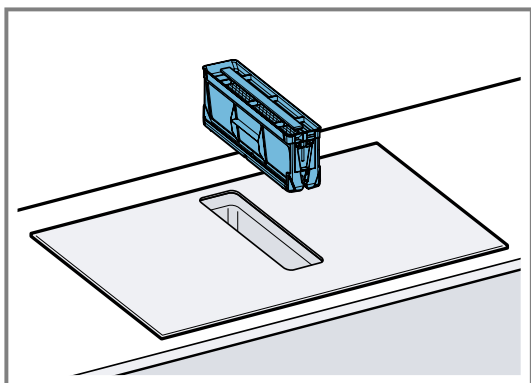

Ručno čišćenje filtera za masnoću

- Demontirajte delove filtera za masnoću.
- Filter za masnoću potopite u vruću sapunicu.
 - ▶ Filter za masnoću očistite četkom. Nemojte da upotrebljavate agresivna, kisela ili bazna sredstva za čišćenje.

- ▶ Kod tvrdokorne nečistoće upotrebite specijalan rastvarač masnoće. Možete da kupite rastvarač masnoće preko korisničkog servisa, u onlajn prodavnici ili specijalizovanoj prodavnici.
- Filter za masnoću dobro isperite.
 - Filter za masnoću treba da se osuši.
 - Montirajte delove filtera za masnoću.
 - Nakon sušenja, postavite filter za masnoću u uređaj.

Pranje filtera za masnoću u mašini za pranje sudova

- Izvadite filter za masnoću.
- Demontirajte delove filtera za masnoću.
- Delove filtera za masnoću stavite u mašinu za pranje sudova i vodite računa da ne budu zaglavljani.

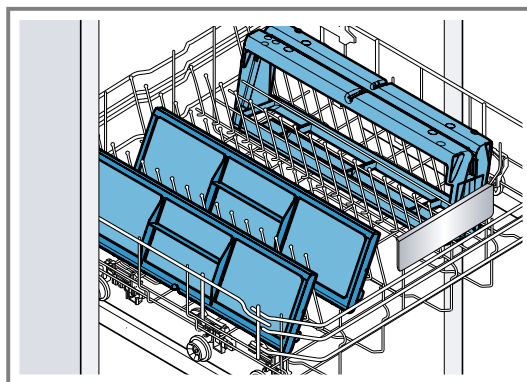

Jako zaprljane filtere za masnoću nemojte da perete zajedno sa posuđem. Nemojte da upotrebljavate agresivna, kisela ili bazna sredstva za čišćenje.

- Uključite mašinu za pranje sudova. Prilikom podešavanja temperature izaberite maksimalno 70 °C.
- Filter za masnoću treba da se osuši.
- Nakon sušenja, postavite filter za masnoću u uređaj.

25.5 Filter za neprijatne mirise ili filter za zvuk

Filtere za neprijatne mirise ili filtere zvuka možete da kupite u specijalizovanoj prodavnici, preko korisničkog servisa ili u onlajn prodavnici.

Napomene

- Filtere za neprijatne mirise zamenite kada se na uređaju prikazuje upozorenje.
→ "Resetovanje prikaza zasićenosti", Stranica 21
- Filtere zvuka zamenite kada se zaprljaju.

Zahtev: Koristite samo originalne filtere, kako bi bila osigurana optimalna funkcija.

- Izvadite filter za masnoću.

2. Izvadite 4 filtera za neprijatne mirise ili filtere zvuka i uklonite ih u otpad u skladu sa propisima.

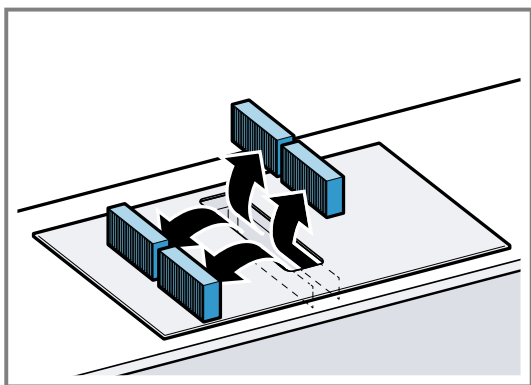

3. Dva nova filtera za neprijatne mirise ili filtere zvuka postavite u uređaj sa leve i desne strane i gurnite ih unapred.

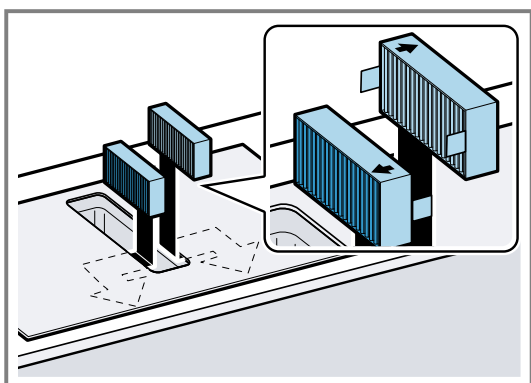

4. Druge filtere za neprijatne mirise ili filtere zvuka postavite u uređaj sa leve i desne strane.

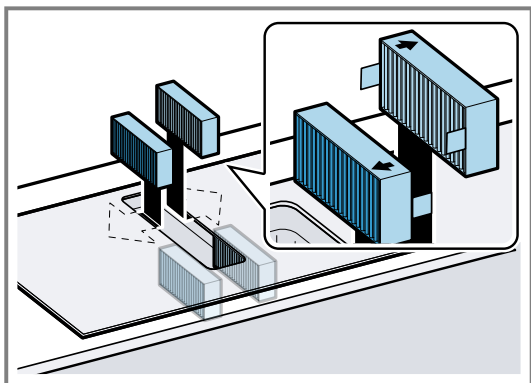

5. Postavite filter za masnoću u uređaj.

Resetovanje prikaza zasićenosti

Nakon isključivanja uređaja svetli *F*.

1. Zamenite filter za neprijatne mirise.
→ "Filter za neprijatne mirise ili filter za zvuk",
Stranica 20
 2. Držite senzor za ventilaciju pritisnuto sve dok se ne čuje zvučni signal.
- ✓ *F* prestaje da svetli. Prikaz filtera za neprijatne mirise je resetovan.

25.6 Čišćenje prelivne posude

Prelivna posuda sakuplja tečnost ili predmete koji odozgo dospevaju u uređaj.

Zahtev: Uređaj se ohladio i prikaz za preostalu toplotu se ugasio.

1. Prelivnu posudu držite jednom rukom, a drugom rukom je odvrnite.
 - ▶ Nemojte okretati prelivnu posudu da biste sprečili prosipanje tečnosti.

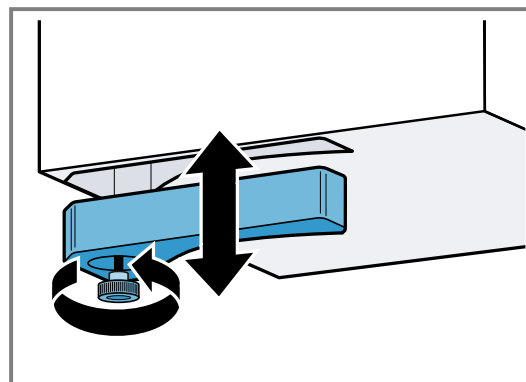

2. Ispraznite i isperite prelivnu posudu.
3. Ukoliko je potrebno, odvrnite zavrtnj i prelivnu posudu bez zavrtnja operite u mašini za pranje sudova.
4. Nakon čišćenja, pričvrstite prelivnu posudu.
5. Uverite se da dovod ka prelivnoj posudi nije blokiran. Nakon hlađenja uređaja, uklonite predmete koji dospeju u uređaj. U tu svrhu demontirajte filter za masnoću.

26 Otklanjanje smetnji

Manje smetnje na uređaju možete sami da otklonite. Pre nego što se obratite korisničkom servisu, pogledajte informacije za otklanjanje smetnji. Tako ćete izbeći nepotrebne troškove.

Savet: Povežite trajno uređaj sa aplikacijom Home-Connect, da biste automatski dobijali ažuriranja softvera. Na taj način se otklanjaju greške, vrše poboljšanja performansi i omogućuju nove funkcije.

⚠ UPOZORENJE – Opasnost od povrede!

Nestručne popravke su opasne.

- ▶ Samo obučeno stručno osoblje sme da vrši popravke na uređaju.
- ▶ Ako je uređaj neispravan, pozovite servisnu službu.
→ "Korisnička služba", Stranica 23

⚠ UPOZORENJE – Opasnost od strujnog udara!

Nestručne popravke su opasne.

- ▶ Samo za to obučeno stručno osoblje sme da vrši popravke na uređaju.
- ▶ Za popravku uređaja se smeju koristiti samo originalni zamenski delovi.
- ▶ Ako se ošteti mrežni priključni vod ili priključni kabl ovog uređaja, morate da ga zamenite specijalnim mrežnim priključnim vodom ili specijalnim priključnim kablom, koji možete da poručite od proizvođača ili njegove korisničke službe.
- ▶ Ako se mrežni priključni vod ovog uređaja ošteti, zamenu mora da izvrši obučeno stručno osoblje.

26.1 Upozoravajuće napomene**Napomene**

- Kada se na prikazima pojavi *E* ili *F*, senzor odgovarajuće zone za kuvanje držite pritisnutim i očitajte kôd smetnje.
- Ukoliko kôd smetnje nije naveden u tabeli, ploču za kuvanje isključite sa strujne mreže, sačekajte 30 sekundi, a zatim je ponovo priključite. Ukoliko se prikaz

iznova pojavljuje, obavestite korisnički servis i navedite tačan kôd smetnje.

- Ukoliko se javi greška, uređaj se ne prebacuje u režim uštede struje.
- Kako bi se osetljive komponente uređaja zaštitile od pregrevanja ili strujnih udara, ploča za kuvanje može privremeno da smanji stepen snage.

26.2 Napomene za polje prikaza

Kvar	Uzrok i rešavanje problema
Nijedan prikaz ne svetli.	Napajanje električnom strujom je prekinuto. ▶ Pomoću drugih električnih uređaja proverite da li je reč o nestanku struje. Uređaj nije priključen u skladu sa električnom šemom. ▶ Uređaj priključite u skladu sa električnom šemom.
	Smetnja u elektronici ▶ Ukoliko ne možete da otklonite smetnju, obavestite službu za tehničku podršku.
Prikazi trepere.	Komandno polje je vlažno ili se na njemu nalazi neki predmet. ▶ Osušite komandno polje ili uklonite predmet.
Ventilator ne funkcioniše	Uređaj nije priključen u skladu sa električnom šemom. ▶ Uređaj priključite u skladu sa električnom šemom.
<i>F</i>	Filter za neprijatne mirise je zasićen ili prikaz zasićenosti svetli iako ste zamenili filter. ▶ Zamenite filter ili resetujte prikaz zasićenosti filtera. Dodatne informacije možete pogledati u poglavlju . → "Čišćenje i održavanje", <i>Stranica 19</i>
<i>F2, F 4, E 7015, E 8207, E 8208</i>	Elektronika je pregrejana i isključila se jedna ili sve zone za kuvanje. ▶ Sačekajte dok se elektronika sasvim ne ohladi. Zatim dodirnite bilo koji taster na polju sa komandama.
<i>F5</i> + stepen snage i signalni ton	Vrela posuda za kuvanje se nalazi u području komandnog polja. Na taj način elektronika može da se pregreje. ▶ Sklonite posudu za kuvanje. Prikaz greške se gasi brzo nakon toga. Možete nastaviti sa kuvanjem.
<i>F5</i> i zvučni signal	Vrela posuda za kuvanje se nalazi u području komandnog polja. Zona za kuvanje je isključena kako bi se zaštitila elektronika. ▶ Sklonite posudu za kuvanje. Sačekajte nekoliko sekundi. Dodirnite bilo koju komandnu površinu. Kada se prikaz greške ugasi, možete da nastavite sa kuvanjem.
<i>F1/F6</i>	Zona za kuvanje je pregrejana i isključila se radi zaštite radne površine. ▶ Sačekajte, dok se elektronika ne ohladi dovoljno, pa ponovo uključite zonu za kuvanje.
<i>F8</i>	Preuzimanje podešavanja se ne aktivira. ▶ Da biste potvrdili prikaz greške, dodirnite bilo koji senzor. Kuvajte kao i obično, bez korišćenja funkcije Preuzimanje podešavanja. Kontaktirajte servisnu službu.
<i>F8</i>	Zona za kuvanje je radila duže vreme i bez prekida. ▶ Individualno sigurnosno isključivanje je uključen. Za podešavanje zone za kuvanje, dodirnite bilo koji taster i isključite prikaz.
<i>E 9000/E9010</i>	Radni napon je neispravan i izvan normalnog opsega režima rada. ▶ Stupite u kontakt sa distributerom energije.

Kvar	Uzrok i rešavanje problema
U400/E9011	Ploča za kuvanje nije pravilno priključena. ▶ Isključite ploču za kuvanje sa strujne mreže. Ploču za kuvanje priključite u skladu sa električnom šemom.
d E	Demo režim je aktiviran. ▶ Isključite demo-režim u osnovnim podešavanjima.
Home Connect ne funkcioniše pravilno.	Mogući su različiti uzroci. ▶ Idite na www.home-connect.com .
Animacija u prikazima 000	Pod određenim okolnostima, ploča za kuvanje može da izvrši zadatke samostalnog održavanja, npr. ažuriranje firmvera, optimizaciju ili traženje grešaka. ▶ Sačekajte da se proces završi i tek tada uključite ploču za kuvanje.

26.3 Normalni zvukovi uređaja

Indukcioni uređaj nekada može da proizvodi zvukove ili vibracije poput zujanja, šištanja, pucketanja, zvukove ventilatora ili ritmičke zvukove.

27 Odlaganje u otpad

27.1 Odlaganje starih uređaja u otpad

Ekološki prihvatljivim odlaganjem u otpad mogu da se recikliraju dragocene sirovine.

- Izvučite mrežni utikač mrežnog priključnog voda.
- Presecite mrežni priključni vod.
- Uređaj odložite u otpad na ekološki prihvatljiv način.
O aktuelnim načinima odlaganja u otpad informišite se kod svog specijalizovanog prodavca ili u svojoj opštinskoj odn. gradskoj upravi.



Ovaj je aparat označen u skladu sa evropskom smernicom 2012/19/EU o otpadnim električnim i elektronskim aparatima (waste electrical and electronic equipment - WEEE).
Smernica određuje okvir za povratak i reciklažu otpadnih aparata koji važi u celoj Evropskoj Uniji.

28 Korisnička služba

Od našeg korisničkog servisa do 15 godina od stavljanja vašeg uređaja na tržište možete da dobijete funkcijski relevantne originalne rezervne delove koji se mogu skladištiti.

Za dodatne informacije obratite se našem korisničkom servisu.

Napomena: Angažovanje servisne službe je besplatno u okviru garantnih uslova proizvođača.

Detaljne informacije o garantnom periodu i uslovima garancije u vašoj zemlji možete dobiti preko QR koda u priloženom dokumentu za podatke za kontakt servisa i uslovima garancije, u korisničkom servisu, kod prodavca ili na našoj internet stranici.

Podatke za kontak korisničkog servisa možete dobiti preko QR koda u priloženom dokumentu za podatke za kontakt servisa i uslovima garancije ili na našoj internet stranici.

U skladu sa direktivom (EU) 65/2014, (EU) 66/2014 i (EU) 2023/826 informaciju možete da pogledate online na www.bosch-home.com na stranici uređaja i stranici za servis vašeg uređaja u uputstvu za upotrebu i dodatnim dokumentima.

28.1 Broj proizvoda (E-Nr.), proizvodni broj (FD) i serijski broj (Z-Nr.)

Kada se obraćate korisničkom servisu, navedite broj proizvoda (E-Nr.), fabrički broj (FD) i serijski broj (Z-Nr.) koje možete da pronađete na tipskoj pločici uređaja.

Pločicu sa oznakom tipa možete naći:

- u pasošu uređaja.
- napred sa donje strane ploče za kuvanje.

Proizvodni broj (E br) se nalazi i na staklenoj keramici. Indeks korisničkih servisa (KI) i fabrički broj (FD) možete da pogledate i u osnovnim podešavanjima
→ *Stranica 15* .

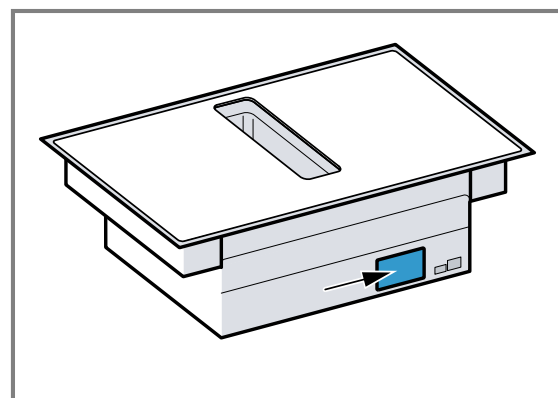

Da biste brzo mogli da pronađete podatke o uređaju i telefonski broj korisničke službe, podatke možete i da zabeležite.

29 Informacije o besplatnom i Open Source softveru

Ovaj proizvod sadrži softverske komponente koje nosioci autorskog prava licenciraju kao besplatan ili Open Source softver.

Odgovarajuće informacije o licenci sačuvane su na kućnom aparatu. Odgovarajućim informacijama o licenci možete da pristupite i putem aplikacije Home Connect: „Profil -> Pravne informacije -> Informacije o licenci“. ¹ Informacije o licenci možete da preuzmete i sa veb-stranice za odgovarajući proizvod. (Na veb-lokaciji za proizvod pretražite model vašeg aparata i druga dokumenta.) Druga mogućnost je da odgovarajuće informacije

zatražite na adresi ossrequest@bshg.com ili BSH Hausgeräte GmbH, Carl-Wery-Str. 34, D-81739 München. Odgovarajući izvorni kôd se može dobiti na zahtev. Pošaljite zahtev na adresu ossrequest@bshg.com ili BSH Hausgeräte GmbH, Carl-Wery-Str. 34, D-81739 München.

Tema: „OSSREQUEST“

Troškovi obrade vašeg zahteva biće fakturisani. Ova ponuda važi tri godine od datuma kupovine odn. najmanje u periodu u kom nudimo podršku i rezervne delove za odgovarajući uređaj.

30 Izjava o usaglašenosti

BSH Hausgeräte GmbH ovime izjavljuje da je uređaj sa Home Connect funkcionalnošću usaglašen sa osnovnim zahtevima i ostalim dotičnim odredbama Direktive 2014/53/EU.

Detaljnu RED izjavu o usaglašenosti možete naći na internetu na adresi www.bosch-home.com na stranici proizvoda sa vašim uređajem, kod dodatnih dokumenata.



Opseg od 2,4 GHz (2400–2483,5 MHz): maks. 100 mW

Opseg od 5 GHz (5150–5350 MHz + 5470–5725 MHz): maks. 130 mW

	BE	BG	CZ	DK	DE	EE	IE	EL	ES
	FR	HR	IT	CY	LI	LV	LT	LU	HU
	MT	NL	AT	PL	PT	RO	SI	SK	FI
	SE	NO	CH	TR	IS	UK (NI)			

5-GH WLAN (Wi-Fi): samo za upotrebu u unutrašnjim prostorijama.

AL	BA	MD	ME	MK	RS	UK	UA
----	----	----	----	----	----	----	----

5-GH WLAN (Wi-Fi): samo za upotrebu u unutrašnjim prostorijama.

¹ U zavisnosti od opremljenosti uređaja



Bosch Home Connect App

Poveži kućni uređaj još danas i uživaj u sledećim povoljnostima:

- **Da li je ploča za kuvanje isključena? U aplikaciji proveri ploču za kuvanje gde god se nalaziš.**
- **Biraj u našoj velikom bazi recepata. Ako imaš senzor za pečenje, možeš da pošalješ odgovarajuća podešavanja uređaju.**
- **Ne zaboravi da održavaš filtere. Kada dođe vreme za to, dobićeš obaveštenje u aplikaciji.**

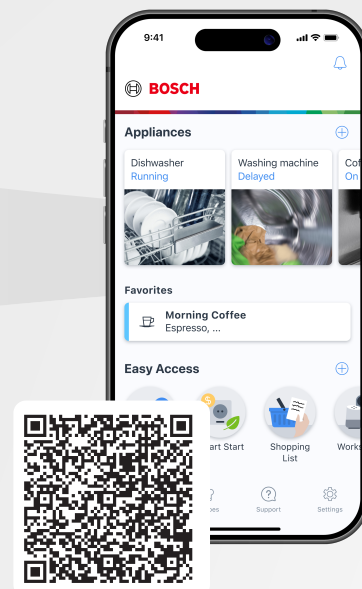

BOSCH
HOME APPLIANCES
SERVICE

Potrebna vam je pomoć? Ovde ćete je zasigurno pronaći.

Stručno savetovanje za Bosch kućne aparate, pomoć u slučaju problema ili popravka u izvedbi Bosch stručnjaka.

Saznajte sve o različitim vidovima podrške koje pruža Bosch:

www.bosch-home.com/service

Podaci za kontakt za sve zemlje navedeni su u priloženoj listi servisnih službi.

BSH Hausgeräte GmbH

Carl-Wery-Straße 34
81739 München, GERMANY
www.bosch-home.com

A Bosch Company



9002031975 (060130) REG25

sr

Ovaj dokument je originalno proizveden i objavljen od strane proizvođača, brenda Bosch, i preuzet je sa njihove zvanične stranice. S obzirom na ovu činjenicu, Tehnoteka ističe da ne preuzima odgovornost za tačnost, celovitost ili pouzdanost informacija, podataka, mišljenja, saveta ili izjava sadržanih u ovom dokumentu.

Napominjemo da Tehnoteka nema ovlašćenje da izvrši bilo kakve izmene ili dopune na ovom dokumentu, stoga nismo odgovorni za eventualne greške, propuste ili netačnosti koje se mogu naći unutar njega. Tehnoteka ne odgovara za štetu nanесenu korisnicima pri upotrebi netačnih podataka. Ukoliko imate dodatna pitanja o proizvodu, ljubazno vas molimo da kontaktirate direktno proizvođača kako biste dobili sve detaljne informacije.

Za najnovije informacije o ceni, dostupnim akcijama i tehničkim karakteristikama proizvoda koji se pominje u ovom dokumentu, molimo posetite našu stranicu klikom na sledeći link:

<https://tehnoteka.rs/p/bosch-ugradna-ploca-pxl811h26e-akcija-cena/>