

Uputstvo za upotrebu

BOSCH kombinovani frižider KGV36VLEA



BOSCH



Tehnoteka je online destinacija za upoređivanje cena i karakteristika bele tehnike, potrošačke elektronike i IT uređaja kod trgovinskih lanaca i internet prodavnica u Srbiji. Naša stranica vam omogućava da istražite najnovije informacije, detaljne karakteristike i konkurentne cene proizvoda.

Posetite nas i uživajte u ekskluzivnom iskustvu pametne kupovine klikom na link:

<https://tehnoteka.rs/p/bosch-kombinovani-frizider-kgv36vlea-akcija-cena/>



BOSCH



Register your
new appliance
now at MyBosch and
enjoy benefits free of
charge:
[bosch-home.com/
welcome](https://bosch-home.com/welcome)

Fridge-freezer combination

KGV3..

[sq]	Manuali i përdorimit	Pajisja ftohëse dhe ngrirëse	4
[mk]	Упатство за употреба	Фрижидер и замрзнувач	26
[sr]	Uputstvo za upotrebu	Frižider i zamrzivač	47
[hr]	Upute za upotrebu	Hladnjak i zamrzivač	68



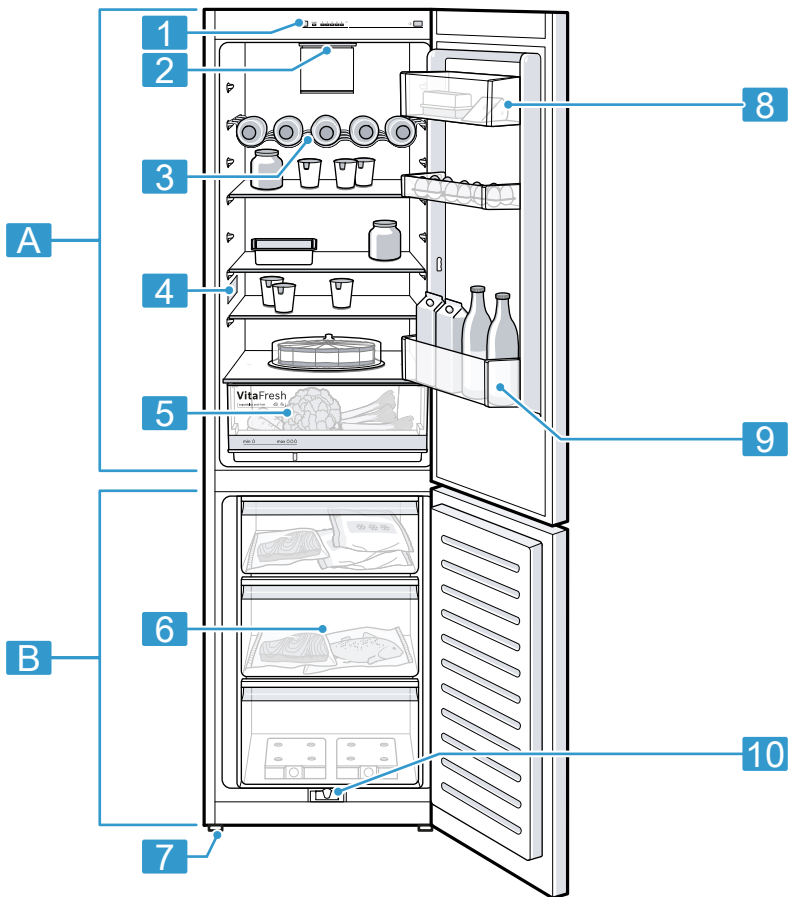

1

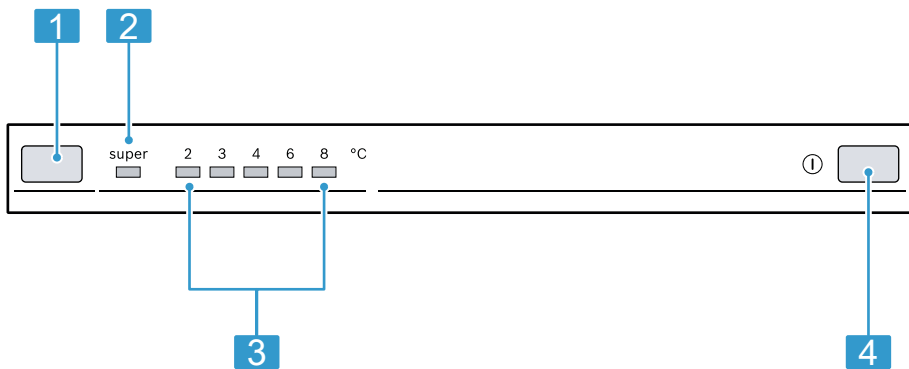

2

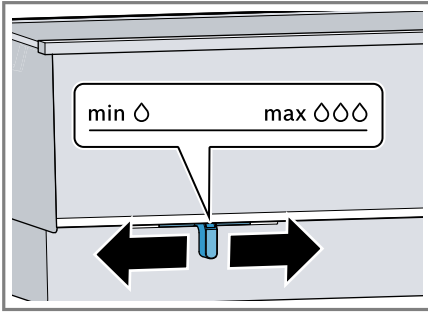

3

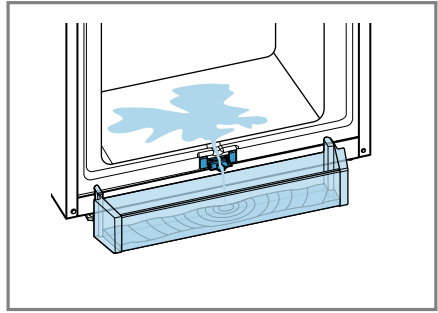

4

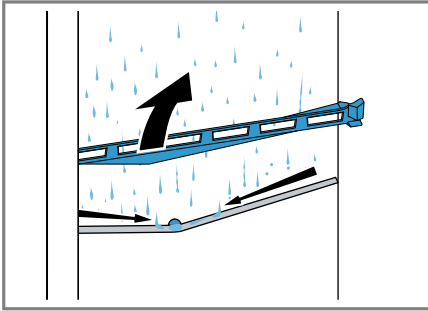

5

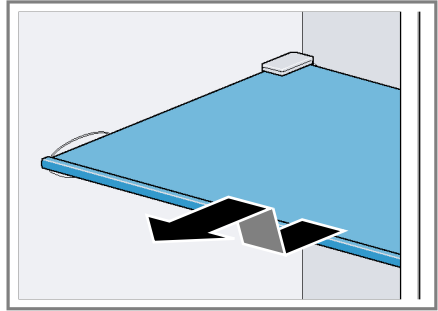

6

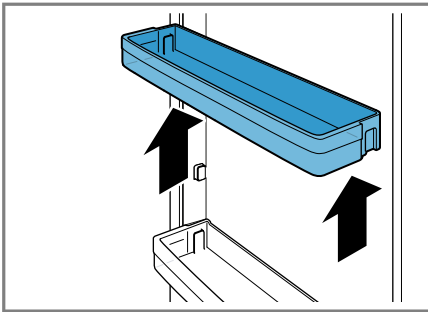

7

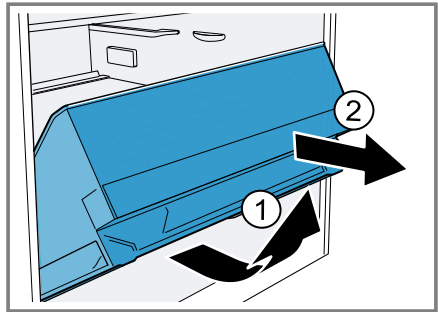

8

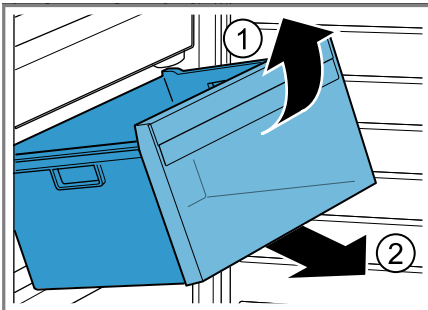

9

Mund të gjeni informacione të mëtejshme dhe shpjegimet në internet. Skanoni kodin QR në faqen kryesore.



Përmbajtja

1 Siguria	5	7.3 Fikja e pajisjes	14
1.1 Udhëzime të përgjithshme	5	7.4 Vendosja e temperaturës	14
1.2 Përdorimi i parashikuar	5	8 Funksionet shtesë	15
1.3 Kufizimi i rrethit të përdoruesve	5	8.1 Super ngrirje	15
1.4 Transporti i sigurt	6	9 Ndarja e ftohjes	15
1.5 Instalimi i sigurt	6	9.1 Këshilla për ruajtjen e ushqimeve në ndarjen e ftohjes	15
1.6 Përdorimi i sigurt	7	9.2 Zonat e ftohtësisë në ndarjen e ftohjes	15
1.7 Pajisja e dëmtuar	9	9.3 Etiketa ngjitëse "OK"	16
2 Shmangia e dëmeve materiale	10	10 Ndarja e ngrirjes	16
3 Mbrojtja e mjedisit dhe kursimi	11	10.1 Kapaciteti i ngrirjes	16
3.1 Hedhja e paketimit	11	10.2 Shfrytëzimi i plotë i vëllimit të ndarjes së ngrirjes	16
3.2 Kursimi i energjisë	11	10.3 Këshilla për ruajtjen e ushqimeve në ndarjen e ngrirjes	16
4 Instalimi dhe lidhja	11	10.4 Këshilla për ngrirjen e ushqimit të freskët	16
4.1 Përmbajtja e paketimit	11	10.5 Afati i ruajtjes së ushqimit të ngrirë në -18°C	17
4.2 Kriteret për vendin e instalimit	12	10.6 Metodat për shkrirjen e produkteve të ngrira	17
4.3 Montimi i pajisjes	12	11 Shkrirja	18
4.4 Përgatitja e pajisjes për përdorimin e parë	12	11.1 Shkrirja në ndarjen e ftohjes	18
4.5 Lidhja elektrike e pajisjes	12	11.2 Shkrirja në ndarjen e ngrirjes	18
5 Njohja	12	12 Pastrimi dhe kujdesi	19
5.1 Pajisja	12	12.1 Përgatitja e pajisjes për pastrimin	19
5.2 Paneli i komandimit	13	12.2 Pastrimi i pajisjes	19
6 Pjesët	13	12.3 Pastrimi i ullukut të ujit të shkrirjes dhe vrimës së shkarkimit	20
6.1 Raftet	13	12.4 Heqja e pjesëve të pajimit	20
6.2 Rafti i shisheve	13		
6.3 Koshi i frutave dhe perimeve me rregullues të lagështisë	13		
6.4 Mbajtësja për gjalpë dhe djathë	14		
6.5 Rafti i derës	14		
7 Përdorimi bazë	14		
7.1 Ndezja e pajisjes	14		
7.2 Udhëzimet për përdorimin	14		

13 Mënjanimi i defekteve	20	14.2 Hedhja e pajisjes së vjetër	23
13.1 Ndërprerja e energjisë	22	15 Shërbimi i klientit	24
13.2 Kryerja e vetëtestimit të pajisjes	23	15.1 Numri i produktit (E-Nr.) dhe numri i prodhimit (FD)	24
14 Ruajtja dhe hedhja	23	16 Të dhëna teknike	24
14.1 Nxjerrja e pajisjes jashtë pune	23		



1 Siguria

Mbani parasysh udhëzimet e sigurisë në vijim.

1.1 Udhëzime të përgjithshme

- Lexoni me kujdes këtë manual.
- Ruani manualin dhe informacionet e produktit për përdorim të mëvonshëm ose për zotëruesin pasardhës të saj.
- Mos e lidhni pajisjen nëse konstatooni dëmtime nga transporti.

1.2 Përdorimi i parashikuar

Kjo pajisje nuk është e përshtatshme të përdoret si pajisje inkaso.

Përdoreni pajisjen vetëm:

- për të ftohur dhe për të ngrirë ushqimin dhe për të përgatitur akull në kuba.
- për qëllime private familjare dhe në ambiente të mbyllura brenda shtëpisë.
- deri në një lartësi prej 2000 m mbi nivelin e detit.

1.3 Kufizimi i rrethit të përdoruesve

Kjo pajisje mund të përdoret nga fëmijët e moshës 8 vjeç e lart dhe nga personat me aftësi të kufizuara fizike, ndijuese ose mendore apo me mungesë përvojë dhe/ose njohurish, nëse këta mbikëqyren ose udhëzohen për përdorimin e sigurt të pajisjes dhe ata i kuptojnë rreziqet që mund të lindin prej saj.

Mos lejoni fëmijët që të luajnë me pajisjen.

Pastrimi dhe mirëmbajtja nga përdoruesi nuk duhet të bëhen nga fëmijët pa mbikëqyrjen e një të rrituri.

Fëmijët mbi 3 vjeç dhe deri në 8 vjeç mund të mbushin dhe të zbrazin frigoriferin ftohës/ngrirës.

1.4 Transporti i sigurt

⚠ PARALAJMËRIM – Rrezik lëndimi!

Pesha e madhe e pajisjes mund të shkaktojë lëndime gjatë ngritjes së saj.

- ▶ Mos e ngrini kurrë vetëm pajisjen.

1.5 Instalimi i sigurt

⚠ PARALAJMËRIM – Rrezik nga goditja elektrike!

Instalimet e parregullta janë të rrezikshme.

- ▶ Lidheni pajisjen dhe vëreni në përdorim vetëm në rrjet elektrik sipas të dhënave në etiketën e parametrave.
- ▶ Lidheni pajisjen vetëm nëpërmjet një prize të instaluar sipas rregullave me tokëzim, në një rrjet elektrik me rrymë alternative.
- ▶ Sistemi mbrojtës i instalimit elektrik të shtëpisë duhet të jetë instaluar sipas rregullave.
- ▶ Asnjëherë mos e ushqeni pajisjen përmes një aparature të jashtme vepruese, si p.sh. kohëmatës ose telekomandim.
- ▶ Kur pajisja është e instaluar, spina e linjës elektrike duhet të arrihet lirisht, ose nëse nuk mund të arrihet lirisht, duhet instaluar një pajisje stakuese në instalimin fiks elektrik në përputhje me rregulloret e instalimit.
- ▶ Gjatë instalimit të pajisjes bëni kujdes që kordoni elektrik të mos ngecet ose që të mos dëmtohet.

Izolimi i dëmtuar i kordonit elektrik përbën rrezik për jetën.

- ▶ Mos e vini kurrë në kontakt linjën elektrike me burimet e nxehtësisë.

⚠ PARALAJMËRIM – Rrezik shpërthimi!

Kur vrimat e ajrimit të pajisjes janë të bllokuara, në rast rrjedhjeje të qarkut të ftohjes mund të krijohet një përzierje gaz-ajër që merr flakë.

- ▶ Mos i bllokoni vrimat e ajrimit në trupin e pajisjes ose në skeletin e montimit inkaso.

⚠ PARALAJMËRIM – Rrezik zjarri!

Përdorimi i një kordoni zgjatues elektrik dhe i përshtatësve të pamiratuuar është i rrezikshëm.

- ▶ Mos përdorni kablllo zgjatuese ose prizë bashkuese me shumë vende.
- ▶ Përdorni vetëm adaptorë dhe linja elektrike të miratuara nga prodhuesi.
- ▶ Nëse kordoni elektrik është shumë i shkurtës dhe nuk keni kordon më të gjatë, kontaktoni me një elektrikist të specializuar për të rregulluar instalimin e shtëpisë.

Prizat zgjatuese portative me shumë fole ose pjesët e rrjetit elektrik në terren mund të mbinxehen dhe të shkaktojnë zjarr.

- ▶ Mos i vendosni prizat zgjatuese portative me shumë fole ose pjesët e rrjetit elektrik në anën e pasme të pajisjes.

1.6 Përdorimi i sigurt**⚠ PARALAJMËRIM – Rrezik nga goditja elektrike!**

Lagështia që futet brenda mund të shkaktojë goditje elektrike.

- ▶ Përdoreni pajisjen vetëm në ambiente të mbyllura.
- ▶ Asnjëherë mos e ekspozoni pajisjen në nxehtësi të madhe apo në lagështi.
- ▶ Mos përdorni pastrues me avull ose pastrues me presion të lartë për të pastruar pajisjen.

⚠ PARALAJMËRIM – Rrezik asfiksimi!

Fëmijët mund të fusin në kokë ose të mbështillen me materialin e paketimit dhe për rrjedhojë të mbyten.

- ▶ Mbani larg fëmijëve materialin e paketimit.
- ▶ Mos i lini fëmijët të luajnë me materialin e paketimit.

Fëmijët mund të thithin ose të gëlltitin pjesë të vogla dhe për rrjedhojë të mbyten.

- ▶ Mbani pjesët e vogla larg nga fëmijët.
- ▶ Mos lejoni fëmijët të luajnë me pjesët e vogla.

⚠ PARALAJMËRIM – Rrezik shpërthimi!

Për shkak të dëmtimit të qarkut qarkullues të ftohjes, gazi ftohës i ndezshëm mund të rrjedhë jashtë dhe të shpërthejë.

- ▶ Mos përdorni asnjë pajisje tjetër mekanike ose ndonjë mënyrë tjetër, përveç atyre të rekomanduara nga prodhuesi, për të shpejtuar procesin e shkrijës.
- ▶ Lironi ushqimet shumë të ngrira me një objekt me majë jo të mprehtë, për shembull me bisht luge druri.

Produktet me gaze shtytëse të djegshme dhe lëndët eksplozive mund të shpërthejnë, p.sh. kanaçe për spërkatje.

- ▶ Mos mbani në pajisje asnjë produkt me gaze shtytëse të djegshme dhe asnjë lëndë eksplozive.

⚠ PARALAJMËRIM – Rrezik zjarri!

Pajisjet elektrike në brendësi të pajisjes mund të shkaktojnë zjarr, si për shembull pajisjet ngrohëse ose pajisjet elektrike për prodhimin e akullit.

- ▶ Mos përdorni asnjë pajisje tjetër elektrike në brendësi të pajisjes.

⚠ PARALAJMËRIM – Rrezik lëndimi!

Shisheet e pijeve me përmbajtje acidi karbonik mund të shpërthejnë.

- ▶ Mos ruani asnjë shishe me pije që përmban acid karbonik në ndarjen e ngrirjes.

Lëndim i syve nga rrjedhja e gazit ftohës të djegshëm dhe gazeve të dëmshme.

- ▶ Mos dëmtoni izolimin dhe tubat e qarkut të freonit.

Pajisja mund të përmbysset.

- ▶ Mos shkelni mbi bazament, mbi pjesët e zgjatura ose mbi dyer ose mos u mbështetni tek to.

⚠ PARALAJMËRIM – Rrezik djegjesh!

Pjesë të caktuara në faqen e pasme të pajisjes nxehen shumë gjatë funksionimit.

- ▶ Mos i prekni asnjëherë pjesët e nxehta.

⚠ PARALAJMËRIM – Rrezik djegiesh nga i ftohti!

Kontakti me ushqimin e ngrirë dhe sipërfaqet e ftohta mund të shkaktojë djegie nga i ftohti.

- ▶ Asnjëherë mos e futni direkt në gojë ushqimin e ngrirë, menjëherë pasi është nxjerrë nga ndarja e ngrirjes.
- ▶ Shmangni kontaktin e gjatë të lëkurës me ushqimin e ngrirë, me akullin dhe me sipërfaqet e ndarjes së ngrirjes.

⚠ KUJDES – Rrezik dëmsh në shëndet!

Për të shmangur kontaminimin e ushqimeve duhen mbajtur parasysh udhëzimet më poshtë.

- ▶ Kur dera mbahet hapur për një kohë të gjatë, në ndarjet e pajisjes mund të ndodhë një rritje e konsiderueshme e temperaturës.
- ▶ Pastroni rregullisht sipërfaqet që janë kontakt me ushqimet dhe me sistemet e arritshme të shkarkimit.
- ▶ Mishin dhe peshkun e pagatuar ruajeni në enë të përshtatshme në pajisjen ftohëse në mënyrë të tillë që ato të mos prekin me ushqimet e tjera ose që të mos pikojnë sipër tyre.
- ▶ Kur frigoriferi ftohës/ngrirës qëndron bosh për një kohë gjatë, fikni pajisjen, shkrijeni atë, pastrojini dhe lëreni derën hapur, në mënyrë që të shmangni formimin e mykut.

Pjesët metalike në pajisje ose me pamje metalike mund të përmbajnë alumin. Nëse ushqimet acide bien në kontakt me aluminin, jonet e aluminit mund të transferohen tek ushqimet.

- ▶ Mos konsumoni ushqime të kontaminuara.

1.7 Pajisja e dëmtuar**⚠ PARALAJMËRIM – Rrezik nga goditja elektrike!**

Pajisja e dëmtuar ose kordoni elektrik i dëmtuar përbëjnë rrezik për jetën.

- ▶ Kurrë mos vini në punë një pajisje të dëmtuar.
- ▶ Asnjëherë mos tërhiqni kordonin elektrik për të shkëputur pajisjen nga rrjeti elektrik. Hiqeni kordonin elektrik duke e kapur gjithmonë nga spina.
- ▶ Kur pajisja ose kordoni elektrik është i dëmtuar, shkëputni menjëherë kordonin elektrik ose fikni siguresën në kutinë e siguresave.
- ▶ Telefononi shërbimin e klientit. → *Faqe 24*

Riparimet e gabuara janë shkak për rreziqe.

- ▶ Riparimet në pajisje duhen kryer vetëm nga staf teknik i trajnuar për këtë qëllim.
- ▶ Për riparimin e pajisjes lejohet të përdoren vetëm pjesë këmbimi origjinale.
- ▶ Nëse dëmtohet kordoni elektrik i pajisjes, atëherë ai duhet të zëvendësohet nga prodhuesi ose shërbimi i tij për klientin ose nga një person i ngjashëm i kualifikuar, për të evituar rreziqet e mundshme.

⚠ PARALAJMËRIM – Rrezik zjarri!



Nëse tubacionet dëmtohen, jashtë mund të rrjedhë agjenti ftohës i ndezshëm dhe gaze të dëmshme dhe ato mund të marrin flakë.

- ▶ Mbani larg nga pajisja burimet e zjarrit dhe të ndezjes.
- ▶ Ajrosni dhomën.
- ▶ Fikni pajisjen. → *Faqe 14*
- ▶ Hiqni spinën e kordonit elektrik ose fikni siguresën në kutinë e siguresave.
- ▶ Telefononi shërbimin e klientit. → *Faqe 24*

2 Shmangia e dëmeve materiale

VINI RE

Cepat e rrotave të pajisjes mund të dëmtojnë dyshemenë gjatë zhvendosjes së pajisjes.

- ▶ Transportojeni pajisjen me një karrocë dore.
- ▶ Për zhvendosjen e pajisjes përdorni një mbrojtëse për dyshemenë dhe mos e lëvizni në formë zig-zagu.

Përdorimi i pajisjes, i bazamentit, i kasetave ose i dyerve të pajisjes si sipërfaqe për ulje ose sipërfaqe për

të hipur lart mund të dëmtojë pajisjen.

- ▶ Mos shkelni mbi pajisje, mbi bazament, mbi kasete ose mbi dyer ose mos u mbështetni tek to.

Për shkak të ndotjeve me vaj ose yndyrë, pjesët plastike dhe guarnicionet e dyerve mund të bëhen porozë.

- ▶ Mbani të pastra pa vaj dhe pa yndyrë pjesët plastike dhe guarnicionet e dyerve.

Pjesët në pajisje prej metali ose me pamje metalike mund të përmbajnë alumin. Alumini gërryhet nga kontakti me ushqimet që përmbajnë acide dhe ndryshon ngjyrë.

- ▶ Vendosni në ruajtje ushqimet në pajisje vetëm të paketuara.

Kur lani në enëlarëse pjesët e pajimit ose aksesorët e pajisjes, ato mund të deformohen ose të çngjyrosen.

- ▶ Asnjëherë mos lani në enëlarëse pjesët e pajimit dhe aksesorët e pajisjes.

3 Mbrotjtja e mjedisit dhe kursimi

3.1 Hedhja e paketimit

Materialet e paketimit janë ekologjike dhe të riciklueshme.

- ▶ Hidhni pjesët e caktuara të seleksionuara sipas llojit.

3.2 Kursimi i energjisë

Nëse i ndiqni këto udhëzime, pajisja juaj harxhon më pak energji elektrike.

Zgjedhja e vendit të instalimit

- Mbroni pajisjen nga drita e drejtpërdrejtë e diellit.
- Instaloni pajisjen mundësisht në distancë maksimale nga rezistencat ngrohëse, sobat dhe burimet e tjera të nxehtësisë:
 - Ruani një distancë 30 mm nga sobat elektrike ose me gaz.
 - Ruani një distancë 300 mm nga sobat me naftë ose me qymyr.
- Mos i mbulonni apo zhvendosni asnjëherë zgavrat e jashtme të ajrimit.

Kursimi i energjisë gjatë përdorimit

Shënim: Organizimi i pjesëve të pajimit nuk ka asnjë ndikim në konsumin e energjisë së pajisjes.

- Hapni vetëm për pak kohë pajisjen dhe mbylleni me kujdes.
- Mos i mbulonni apo zhvendosni zgavrat e brendshme të ventilimit ose zgavrat e jashtme të ajrimit.
- Transportoni ushqimet e blera në një çantë termike dhe futini shpejt në pajisje.
- Lëri ushqimet dhe pijet e ngrohta që të ftohen, përpara se t'i futni në pajisje.
- Për të shfrytëzuar ftohtësinë e ushqimit të ngrirë, vendoseni ushqimin e ngrirë për shkrirje në ndarjen e ftohjes.
- Lini gjithmonë pak hapësirë të lirë midis ushqimit dhe faqes së pasme.
- Shkrini rregullisht ndarjen e ngrirjes.

4 Instalimi dhe lidhja

4.1 Përmbajtja e paketimit

Pas nxjerrjes nga paketimi kontrolloni të gjitha pjesët për dëmtime nga transporti dhe për plotësinë e dërgesës.

Nëse keni ankesa, kontaktoni me shitësin ose drejtohuni te Shërbimi i klientit → *Faqe 24*.

Përmbajtja e dërgesës përbëhet nga:

- Pajisje e pavarur
- Pjesët e pajimit dhe aksesorët ¹
- Materiali i montimit
- Manuali i montimit
- Manuali i përdorimit
- Lista e qendrave të shërbimit të klientit
- Fletëpalosja e garancisë ²
- Etiketat e energjisë

¹ Sipas pajimit të pajisjes

² Jo në të gjitha vendet

- Informacionet për konsumin e energjisë elektrike dhe për zhurmat

4.2 Kriteret për vendin e instalimit

⚠ PARALAJMËRIM – Rrezik shpërthimi!

Kur pajisja qëndron në një dhomë shumë të vogël, në rast rrjedhjeje të garkut të ftohjes mund të krijohet një përzierje gaz-ajër që merr flakë.

- ▶ Instalojeni pajisjen vetëm në një dhomë që ka një vëllim të paktën 1 m³ për çdo 8 g gaz ftohës. Sasia e gazit ftohës tregohet në etiketën e tipit.

→ "Pajisja", Fig. 1/4 Faqe 12

Pesha e pajisjes nga fabrika, në varësi të modelit, mund të jetë deri në 80 kg.

Për të mbajtur peshën e pajisjes duhet që bazamenti poshtë saj të jetë mjaftueshëm i qëndrueshëm.

Bazamenti duhet të jetë i niveluar. Ky frigorifer është parashikuar për përdorim në temperatura ambiente nga 10°C deri në 43°C.

Pajisja është plotësisht funksionale brenda temperaturës së lejuar të dhomës.

Nëse do ta vinit në punë pajisjen në temperatura dhome më të ftohta, dëmtimet në pajisje mund të përjashtohen deri në një temperaturë dhome prej 5°C.

4.3 Montimi i pajisjes

- ▶ Montoni pajisjen sipas manualit të montimit të ofruar me pajisjen.

4.4 Përgatitja e pajisjes për përdorimin e parë

1. Hiqni nga pajisja broshurat e informacioneve.
2. Hiqni fletët mbrojtëse dhe siguresat e transportit, p.sh. shiritat ngjitës dhe kartonët.
3. Pastroni pajisjen për herën e parë.
→ Faqe 19

4.5 Lidhja elektrike e pajisjes

1. Futni spinën e kordonit elektrik të pajisjes në prizën në afërsi të pajisjes.
Të dhënat e lidhjes së pajisjes i gjeni tek etiketa e parametrave të tipit.
→ "Pajisja", Fig. 1/4 Faqe 12
2. Kontrolloni spinën elektrike për qëndrimin e duhur.
 - ✓ Tani pajisja është gati për punë.

5 Njohja

5.1 Pajisja

Këtu gjeni një pasqyrë përmbledhëse të pjesëve përbërëse të pajisjes.

→ Fig. 1

A	Ndarja e ftohjes → Faqe 15
B	Ndarja e ngrirjes → Faqe 16
1	Paneli i komandimit → Faqe 13
2	Ndriçimi
3	Rafti i shisheve → Faqe 13 ¹
4	Etiketa e tipit → Faqe 24
5	Koshi i frutave dhe perimeve me rregullues të lagështisë → Faqe 13

¹ Sipas pajimit të pajisjes

-
- 6** Koshi i ushqimeve të ngrira
→ *Faqe 20*
-
- 7** Këmba me rregullim të lartësisë
-
- 8** Mbajtësja për gjalpë dhe djathë
→ *Faqe 14*¹
-
- 9** Rafti i derës për shishet e mëdha → *Faqe 14*
-
- 10** Shkarkimi i ujit të shkrirjes
-

5.2 Paneli i komandimit

Përmes panelit të komandimit mund të caktoni të gjitha funksionet e pajisjes dhe të merrni informacion për gjendjen e funksionimit.

→ *Fig. 2*

-
- Butoni i vendosjes së temperaturës vendos temperaturën e ndarjes së ftohjes.
-
- 1**
-
- 2** super ndizet, kur aktivizohet Super ngrirje.
-
- Tregon temperaturën e vendosur në ndarjen e ftohjes në °C.
-
- 3**
-
- 4**  ndez ose fik pajisjen.
-

6 Pjesët

Pajimi për pajisjen tuaj varet nga modeli i saj.

6.1 Raftet

Për të parë sa më mirë dhe për t'i marrë më shpejt ushqimet, tërhiqeni raftin jashtë.

Për t'i ndryshuar raftet sipas nevojës, ju mund t'i hiqni raftet dhe t'i vendosni në një vend tjetër.

→ *"Heqja e raftit", Faqe 20*

6.2 Rafti i shisheve

Ruani me siguri shishet mbi raftin e shisheve.

Për ta ndryshuar raftin e shisheve sipas nevojës, ju mund ta hiqni raftin e shisheve dhe ta vendosni sërish atë në një vend tjetër.

→ *"Heqja e raftit", Faqe 20*

6.3 Koshi i frutave dhe perimeve me rregullues të lagështisë

Ruani frutat dhe perimet e freskëta të papaketuara në koshin e frutave dhe perimeve.

Frutat dhe perimet e prera vendosini në ruajtje të mbuluara ose në paketim hermetik.

Nëpërmjet rregulluesit të lagështisë ju mund të përshtatni lagështinë e ajrit në koshin e frutave dhe perimeve. Si rezultat, ju mund t'i ruani frutat dhe perimet për kohë më të gjatë sesa ruajtja normale.

→ *Fig. 3*

Vendosni lagështinë e ajrit në koshin e frutave dhe perimeve sipas llojit dhe sasisë së ushqimeve për ruajtje, duke shtyrë rregulluesin e lagështisë:

- Shtyjeni majtas për lagështi të ulët të ajrit **0** për ruajtjen kryesisht të frutave, në rast ngarkese të përzier ose sasive të madhe.
- Shtyjeni djathtas për lagështi të lartë të ajrit **max 000** për ruajtjen kryesisht të perimeve ose në rast sasive të vogël.

Në varësi nga sasia dhe lloji i ushqimeve në ruajtje, në koshin e frutave dhe perimeve mund të krijohet ujë nga kondensimi.

¹ Sipas pajimit të pajisjes

Largoni ujin e kondensuar me një pecetë të thatë dhe vendosni një lagështi të ulët të ajrit nëpërmjet rregulluesit të lagështisë.

Në mënyrë që të ruhet cilësia dhe aroma, ruajini frutat dhe perimet e ndjeshme ndaj të ftohtit jashtë pajisjes në temperatura rreth 8°C deri në 12°C, si p.sh. ananas, banane, agrume, kastravecë, kunguj, speca, domate dhe patate.

6.4 Mbajtësja për gjalpë dhe djathë

Ruajeni gjalpin dhe djathin e fortë në mbajtësen e gjalpë dhe të djathit.

6.5 Rafti i derës

Për ta ndryshuar raftin e derës sipas nevojës, ju mund ta hiqni raftin e derës dhe ta vendosni sërish në një vend tjetër.

→ *"Heqja e raftit të derës", Faqe 20*

7 Përdorimi bazë

7.1 Ndezja e pajisjes

1. Shtypni ①.
 - ✓ Tani pajisja është gati për punë.
 - ✓ Pajisja fillon të ftohë.
2. Vendosni temperaturën që dëshironi. → *Faqe 14*

7.2 Udhëzimet për përdorimin

- Pasi e keni ndezur pajisjen, mund të nevojiten shumë orë derisa pajisja të arrijë temperaturën e vendosur.
Mos futni asnjë ushqim në ruajtje përpara se të jetë arritur temperatura e vendosur.
- Kur mbyllni derën, bëni kujdes që dera të mos bllokohet nga ushqimi i vendosur.

- Kur mbyllni derën, mund të krijohet vakuum. Dera mund të hapet sërish vetëm me vështirësi. Pritni për një moment derisa të balancohet presioni negativ.
- Temperatura në pajisje ndryshon sipas kushteve të mëposhtme:
 - Shpeshtësia e hapjeve të pajisjes
 - Sasia e ngarkesës
 - Temperatura e ushqimit të ri të vendosur në ruajtje
 - Temperatura e mjedisit
 - Rrezatimi i drejtpërdrejtë i diellit

7.3 Fikja e pajisjes

- ▶ Shtypni ①.

7.4 Vendosja e temperaturës

Vendosja e temperaturës në ndarjen e ftohjes

- ▶ Shtypni butonin e vendosjes së temperaturës aq herë derisa treguesi i temperaturës të tregojë rregullimin e temperaturës që dëshironi.
Temperatura e rekomanduar në ndarjen e ftohjes është 4°C.
→ *"Etiketa ngjithëse "OK"", Faqe 16*

Vendosja e temperaturës në ndarjen e ngrirjes

- ▶ Për të vendosur temperaturën në ndarjen e ngrirjes, ndryshoni temperaturën në ndarjen e ftohjes → *Faqe 14*.
Temperatura në ndarjen e ftohjes ndikon në temperaturën e ndarjes së ngrirjes. Temperaturat e vendosura më të ngrohta për ndarjen e ftohjes, krijojnë temperatura më të ngrohta për ndarjen e ngrirjes.

8 Funksionet shitesë

Mësoni se çfarë funksionesh shitesë të përdorshme disponon pajisja juaj.

8.1 Super ngrirje

Në Super ngrirje ndarja e ngrirjes ftoh aq shumë sa është e mundur. Aktivizojeni Super ngrirje 4 deri në 6 orë orë përpara futjes së një sasive ushqimesh mbi 2 kg në ndarjen e ngrirjes.

Për të shfrytëzuar kapacitetin e ngrirjes, përdorni Super ngrirje.

→ "*Kushtet paraprake për kapacitetin e ngrirjes*", *Faqe 16*

Shënim: Kur aktivizohet Super ngrirje, mund të ndodhë rritje e nivelit të zhurmës.

Aktivizimi i Super ngrirje

- ▶ Shtypni butonin e vendosjes së temperaturës aq herë derisa të ndizet "super".

Shënim: Pas rreth 54 orësh pajisja rikthehet në funksionim normal.

Çaktivizimi i Super ngrirje

- ▶ Shtypni aq herë butonin e vendosjes së temperaturës derisa treguesi i temperaturës të tregojë temperaturën që dëshironi.

9 Ndarja e ftohjes

Në ndarjen e ftohjes mund të ruani mishin, sallamet, peshkun, produktet e qumështit, vezët, ushqimet e përgatitura dhe produktet për pjekje. Temperatura mund të vendoset nga 2°C deri në 8°C.

Nga ruajtja në të ftohtë, ju mund të ruani ushqime delikate që prishen shpejt për një kohë të shkurtër deri në mesatare. Sa më e ulët të jetë

temperatura, aq më gjatë qëndrojnë të freskëta ushqimet.

9.1 Këshilla për ruajtjen e ushqimeve në ndarjen e ftohjes

- Vendosni në ruajtje vetëm ushqime të freskëta dhe të padëmtuara.
- Vendosni në ruajtje ushqimin në paketim hermetik ose të mbuluara.
- Për të mos ndikuar në qarkullimin e ajrit dhe për të shmangur ngrirjen e ushqimeve, mos i vendosni ushqimet me kontakt direkt në faqen e pasme.
- Ushqimet dhe pijet e ngrohta lërin fillimisht që të ftohen.
- Mbani parasysh datën e afatit të ruajtjes ose datën e konsumimit që jepet nga prodhuesi.

9.2 Zonat e ftohtësisë në ndarjen e ftohjes

Në sajë të qarkullimit të ajrit, në ndarjen e ftohjes krijohet zona me ftohtësi të ndryshme.

Zona më e ftohtë

Zona më e ftohtë është midis shigjetës së gdhendur anash dhe raftit që ndodhet poshtë saj.

Këshillë: Ruani ushqimet delikate që prishen shpejt, p.sh. peshk, sallame dhe mish, në zonën më të ftohtë.

Zona më e ngrohtë

Zona më e ngrohtë është te dera lart fare.

Këshillë: Ruani këtu ushqimet që janë më pak delikate, si p.sh. djathi kaçkavall dhe gjalpi. Djathi e ruan më tej aromën e tij, ndërsa gjalpi mbetet i butë që të lyhet.

9.3 Etiketa ngjitëse "OK"

Me etiketën ngjitëse "OK" mund të kontrolloni nëse në ndarjen e ftohjes arrihet temperatura e sigurt e rekomanduar për ushqimet +4°C ose më e ulët.

Etiketa ngjitëse "OK" nuk përfshihet në të gjitha modelet.

Nëse etiketa ngjitëse nuk tregon "OK", uleni temperaturën gradualisht.

→ "*Vendosja e temperaturës në ndarjen e ftohjes*", Faqe 14

Pas vënies në punë të pajisjes mund të nevojiten deri në 12 orë derisa të arrihet temperatura e vendosur.



Regullimi korrekt

10 Ndarja e ngrirjes

Në ndarjen e ngrirjes ju mund të ruani ushqime të ngrira, të ngrini ushqimet tuaja dhe të prodhoni akull. Temperatura në ndarjen e ngrirjes varet nga temperatura në ndarjen e ftohjes.

Ruajtja afatgjatë e ushqimeve duhet kryer në temperatura -18°C ose edhe më të ulëta.

Nëpërmjet ruajtjes në ngrirje, ju mund të ruani për kohë të gjatë ushqimet që prishen. Temperaturat shumë të ulëta ngadalësojnë ose ndalojnë procesin e prishjes.

10.1 Kapaciteti i ngrirjes

Kapaciteti i ngrirjes tregon se çfarë sasive ushqimesh mund të ngrihet plotësisht deri në qendër dhe për sa orë.

Të dhënat për kapacitetin e ngrirjes i gjeni në etiketën e tipit.

→ "*Pajisja*", Fig. **1** / **4** Faqe 12

Kushtet paraprake për kapacitetin e ngrirjes

1. Rreth 24 orë para vendosjes së ushqimeve të freskëta, aktivizoni Super ngrirje.
→ "*Aktivizimi i Super ngrirje*", Faqe 15
2. Vendosni ushqimet në fillim në koshin e mesëm të ushqimeve të ngrira.

10.2 Shfrytëzimi i plotë i vëllimit të ndarjes së ngrirjes

Mësoni sesi të futni në ndarjen e ngrirjes sasinë maksimale të mundshme të ushqimit për ngrirje.

1. Hiqni të gjitha pjesët e pajisjes në ndarjen e ngrirjes. → Faqe 20
2. Vendosni ushqimet sipër njëra-tjetrës direkt mbi rafte dhe mbi bazamentin e ndarjes së ngrirjes.

10.3 Këshilla për ruajtjen e ushqimeve në ndarjen e ngrirjes

- Vendosni në ruajtje ushqimin në paketim hermetik.
- Mos lejoni kontaktin e ushqimit të freskët për ngrirje me ushqimet e ngrira.
- Shpërndajeni ushqimin në një shtrirje të madhe në koshat e ushqimeve të ngrira.
- Në mënyrë që ajri të qarkullojë pa pengesa nëpër pajisje, shtyjeni deri në fund koshin e ushqimeve të ngrira.

10.4 Këshilla për ngrirjen e ushqimit të freskët

- Vendosni në ngrirje vetëm ushqime të freskëta dhe me cilësi të përkryer.

- Ngrijini ushqimet të ndara në porcione.
- Ushqimet e përgatitura janë më të përshtatshme sesa ushqimet që konsumohen të papërgatitura.
- Përpara ngrirjes perimet duhen larë, të copëtohen dhe të përvëlohen në ujë të nxehtë.
- Përpara ngrirjes, frutat duhen larë, duhen pastruar nga bërthama dhe, sipas rastit, të qërohen dhe të shtohet sheqer dhe acid askorbik lëng.
- Ushqime të përshtatshme për ngrirje janë, për shembull, produktet për pjekje, peshku dhe frutat e detit, mishi, kafshët dhe shpendët e egër, vezët pa lëvozhgë, djathi, gjalpi, gjiza, ushqimet e gatshme dhe mbetjet e ushqimeve.
- Ushqime të papërshtatshme për ngrirje janë, për shembull, sallata jeshile, rrepat, vezët me lëvozhgë, rrushi, mollët dhe dardhat e papërpunuara, kosi, ajka e tharët, crème fraîche dhe majoneza.

Paketimi i ushqimeve për ngrirje

Materiali i përshtatshëm i paketimit dhe lloji i duhur i paketimit ruajnë në masë të konsiderueshme cilësinë e produktit dhe shmangin djegien nga ngrirja.

1. Vendosini ushqimet në paketim.
2. Nxirrni jashtë ajrin.
3. Mbyllni paketimin në mënyrë hermetike, në mënyrë që ushqimi të mos humbasë shijen ose që të mos thahet.
4. Shënoni mbi paketim përmbajtjen dhe datën e vendosjes në ngrirje.

10.5 Afati i ruajtjes së ushqimit të ngrirë në -18°C

Ushqimi	Koha e ruajtjes
Peshk, sallam, ushqime të përgatitura, produkte për pjekje	deri në 6 muaj
Shpendë, mish	deri në 8 muaj
Perime, fruta	deri në 12 muaj

Kalendari i printuar i ngrirjes tregon kohën maksimale të ruajtjes në muaj në temperaturë -18°C.

10.6 Metodatat për shkrirjen e produkteve të ngrira

⚠️ KUJDES –

Rrezik dëmsh në shëndet!

Gjatë shkrirjes bakteret mund të shtohen dhe ushqimi në ngrirje mund të priset.

- ▶ Mos i ngrini përsëri ushqimet e ngrira që janë të shkrira pjesërisht ose plotësisht.
- ▶ Ngrijini ato sërish vetëm pas zierjes ose skuqjes.
- ▶ Mos shfrytëzoni më plotësisht periudhën maksimale të ruajtjes.
- Shkrini në ndarjen e ftohjes ushqimet shtazore, p.sh. peshk, mish, djathë dhe gjizë.
- Shkrijeni bukën në temperaturën e ambientit.
- Përgatitni në mikrovalë, në furrë ose në planin e gatimit ushqimet për konsum të menjëhershëm.

11 Shkrirja

11.1 Shkrirja në ndarjen e ftohjes

Gjatë punës, në faqen e pasme të ndarjes së ftohjes formohen pika uji nga shkrirja ose borë, e kushtëzuar kjo nga funksionimi. Faqja e pasme në ndarjen e ftohjes shkrin në mënyrë automatike.

Uji i shkrirjes rrjedh përmes ullukut të ujit të shkrirjes në vrimën e shkarkimit për në tasin e avullimit dhe nuk duhet fshirë.

Në mënyrë që uji i shkrirjes të rrjedhë lirshëm dhe që të shmanget formimi i erërave, ndiqni informacionet e mëposhtme: Pastrimi i ullukut të ujit të shkrirjes dhe vrimës së shkarkimit → *Faqe 20*.

11.2 Shkrirja në ndarjen e ngrirjes

Ndarja e ngrirjes nuk shkrihet në mënyrë automatike. Një shtresë bore në ndarjen e ngrirjes përkeqëson përçimin e të ftohtit tek ushqimi në ngrirje dhe rrit konsumin e energjisë.

Shkrirja e ndarjes së ngrirjes

Shkrini rregullisht ndarjen e ngrirjes.

1. Aktivizoni Super ngrirje rreth 4 orë përpara shkrirjes.
→ *"Aktivizimi i Super ngrirje"*, *Faqe 15*
Si rezultat ushqimet arrijnë temperatura shumë të ulëta dhe ju mund t'i mbani ato për kohë më të gjatë në temperaturë ambienti.
2. Hiqni koshat e ushqimeve të ngrira bashkë me ushqimet e ngrira dhe vëri në ruajtje në një vend të freskët. Vendosni pllakat e ftohjes, nëse ka, mbi ushqimet e ngrira.
3. Fikni pajisjen. → *Faqe 14*

4. Shkëputni pajisjen nga rrjeti elektrik.

Hiqni spinën e kordonit elektrik ose fikni siguresën në kutinë e siguresave.

5. Për të mbledhur ujin e shkrirjes, hiqni raftin për shishet e mëdha nga dera e ndarjes së ftohjes dhe vendoseni poshtë shkarkimit të hapur të ujit të shkrirjes.
→ *"Heqja e raftit të derës"*, *Faqe 20*
6. Hapni shkarkimin e ujit të shkrirjes.
→ *Fig. 4*
7. **⚠ PARALAJMËRIM – Rrezik djegiesh!**
Uji i nxehtë, uji që spërkatet dhe avulli mund të shkaktojnë djegie.
▶ Hidhni në tenxheren për procesin e shkrirjes vetëm ujë të nxehtë dhe jo ujë që është duke valuar.
Për të shpejtuar shkrirjen, vendosni në ndarjen e ngrirjes një tenxhere me ujë të nxehtë, por jo duke valuar, mbi një mbajtëse për tenxhere.
8. Pas shkrirjes boshatisni ujin e mbledhur të shkrirjes.
9. Fshini ujin e mbetur të shkrirjes me një leckë të butë ose me një sfungjer.
10. Thani ndarjen e ngrirjes me një leckë të butë e të thatë, duke e fshirë.
11. Mbyllni shkarkimin e ujit të shkrirjes.
12. Vendosni sërish raftin për shishet e mëdha në derën e ndarjes së ftohjes.
13. Lidhni pajisjen me rrjetin elektrik.
→ *Faqe 12*
14. Ndizni pajisjen. → *Faqe 14*
15. Futni sërish në vend koshat e ushqimeve të ngrira bashkë me ushqimet e ngrira.

12 Pastrimi dhe kujdesi

Pastrimi i vendeve të paarritshme duhet kryer nga shërbimi i klientit. Pastrimi nga shërbimi i klientit mund të ketë shpenzime.

12.1 Përgatitja e pajisjes për pastrimin

1. Fikni pajisjen. → *Faqe 14*
2. Shkëputni pajisjen nga rrjeti elektrik.
Hiqni spinën e kordonit elektrik ose fikni siguresën në kutinë e siguresave.
3. Hiqni të gjitha ushqimet dhe vendosini në ruajtje në një vend të ftohtë.
Nëse ka, vendosni mbi ushqime pllakat e ftohjes.
4. Nëse ka ndonjë shtresë bore, lëreni atë që të shkrihet.
5. Hiqni nga pajisja të gjitha pjesët e pajimit dhe aksesorët e saj.
→ *Faqe 20*

12.2 Pastrimi i pajisjes

PARALAJMËRIM – Rrezik nga goditja elektrike!

Lagështia që futet brenda mund të shkaktojë goditje elektrike.

- ▶ Mos përdorni pastrues me avull ose pastrues me presion të lartë për të pastruar pajisjen.

Futja e lëngjeve te ndriçimi ose në elementet e komandimit mund të jetë e rrezikshme.

- ▶ Uji i shpëlarjes nuk duhet të futet te ndriçimi ose tek elementet e komandimit.

VINI RE

Produktet e papërshtatshme të pastrimit mund të dëmtojnë sipërfaqen e pajisjes.

- ▶ Mos përdorni tela të forta ose sfungjerë të ashpër.
- ▶ Mos përdorni mjete pastrimi të mprehta ose gërryese.
- ▶ Mos përdorni produkte pastrimi që përmbajnë shumë alkool.
- ▶ Mos përdorni asnjë produkt pastrues për inoks mbi sipërfaqen e jashtme të pajisjes.

Kur lëngu arrin në vrimën e shkarkimit, tasi i avullimit mund të derdhet.

- ▶ Uji i shpëlarjes nuk duhet të arrijë në vrimën e shkarkimit.

Kur lani në enëlarëse pjesët e pajimit ose aksesorët e pajisjes, ato mund të deformohen ose të çngjyrosen.

- ▶ Asnjëherë mos lani në enëlarëse pjesët e pajimit dhe aksesorët e pajisjes.

1. Përgatitni pajisjen për procesin e pastrimit. → *Faqe 19*
2. Lani pjesën e jashtme dhe të brendshme të pajisjes, pjesët e pajimit, pjesët e aksesorëve dhe guarnicionet e dyerve me një pecetë të butë, me ujë të vakët dhe një detergjent enësh me pH neutral.
3. Thajeni mirë më pas me një pecetë të butë e të thatë.
4. Futni në vend pjesët e pajimit.
5. Lidhni pajisjen me rrjetin elektrik.
→ *Faqe 12*
6. Ndizni pajisjen. → *Faqe 14*
7. Vendosni përsëri brenda ushqimet.

12.3 Pastrimi i ullukut të ujit të shkrirjes dhe vrimës së shkarkimit

Në mënyrë që uji i shkrirjes të rrjedhë lirshëm, pastroni rregullisht ullukun e ujit të shkrirjes dhe vrimën e shkarkimit.

1. Ngrini lart dhe hiqni mbulesën e shkarkimit të ujit të shkrirjes.
→ Fig. 5
2. Pastroni me kujdes ullukun e ujit të shkrirjes dhe vrimën e shkarkimit, p.sh. me një kunj me pambuk.

12.4 Heqja e pjesëve të pajimit

Nëse dëshironi që t'i pastroni mirë pjesët e pajimit, hiqini ato nga pajisja.

Heqja e raftit

- ▶ Tërhiqeni raftin jashtë, ngrieni lart dhe hiqeni.
→ Fig. 6

Heqja e raftit të derës

- ▶ Ngrini lart raftin e derës dhe hiqeni.
→ Fig. 7

Heqja e koshit të frutave dhe perimeve

1. Tërhiqni jashtë deri në fund koshin e frutave dhe perimeve.
2. Ngrini lart koshin e frutave dhe perimeve në pjesën përpara ① dhe hiqeni ②.
→ Fig. 8

Heqja e koshit të ushqimeve të ngrira

1. Tërhiqeni jashtë deri në fund koshin e ushqimeve të ngrira.
2. Ngrieni lart koshin e ushqimeve të ngrira në pjesën përpara ① dhe hiqeni ②.
→ Fig. 9

13 Mënjanimi i defekteve

Defektet e lehta në pajisje mund t'i eliminoni edhe vetë. Përdorni informacionet për eliminimin e defekteve përpara se të kontaktoni me shërbimin për klientin. Kështu shmangni shpenzimet e panevojshme.

⚠ PARALAJMËRIM –

Rrezik nga goditja elektrike!

Riparimet e gabuara janë shkak për rreziqe.

- ▶ Riparimet në pajisje duhen kryer vetëm nga staf teknik i trajnuar për këtë qëllim.
- ▶ Për riparimin e pajisjes lejohet të përdoren vetëm pjesë këmbimi origjinale.
- ▶ Nëse dëmtohet kordoni elektrik i pajisjes, atëherë ai duhet të zëvendësohet nga prodhuesi ose shërbimi i tij për klientin ose nga një person i ngjashëm i kualifikuar, për të evituar rreziqet e mundshme.



Defekti



Pajisja nuk ftohet, treguesit dhe ndriçimi ndizen.

Shkaku dhe zgjidhja e problemeve

Është aktivizuar modaliteti i ekspozimit.

1. Mbani të shtypur butonin e vendosjes së temperaturës 9 deri në 11 sekonda, derisa të tingëllojë një sinjal akustik.

Defekti	Shkaku dhe zgjidhja e problemeve
Pajisja nuk ftoh, treguesit dhe ndriçimi ndizen.	<p>2. Kontrolloni pas një kohe të shkurtër nëse pajisja ftoh.</p>
Ndriçimi LED nuk funksionon.	<p>Janë të mundshme shkaqe të ndryshme.</p> <ul style="list-style-type: none"> ▶ Telefononi shërbimin e klientit. <p>Numrin e shërbimit të klientit e gjeni në listën shoqëruese të pikave të shërbimit të klientit.</p>
Frigoriferi ndizet më shpesh dhe më gjatë.	<p>Pajisja është hapur shpesh.</p> <ul style="list-style-type: none"> ▶ Mos e hapni derën e pajisjes në mënyrë të panevojshme. <hr/> <p>Zgavrat e jashtme të ajrimit janë mbuluar.</p> <ul style="list-style-type: none"> ▶ Hiqni pengesat nga zgavrat e jashtme të ajrimit. <hr/> <p>Nuk është defekt. Makineritë moderne ftohëse ndizen shpesh dhe kanë nivele të ndryshme fuqie për një ftohje sa më efikase.</p>  <ul style="list-style-type: none"> ▶ Hiqni pengesat nga zgavrat e jashtme të ajrimit. ▶ Vendoseni pajisjen mundësisht në distancë maksimale nga rezistencat ngrohëse, sobat dhe burimet e tjera të nxehtësisë. Shmangni rrezatimin e drejtpërdrejtë të diellit mbi pajisje. ▶ Shkrini rregullisht ndarjen e ngrirjes. → <i>Faqe 18</i> ▶ Hapeni derën e pajisjes vetëm për pak kohë, nëse nevojitet. ▶ Ushqimet dhe pijet e ngrohta lërini fillimisht që të ftohen para se t'i fusni brenda.
Në murin e pasmë të ndarjes së ftohjes formohet një shtresë ngrice.	<p>Nuk është defekt. Makineritë moderne ftohëse ofrojnë një temperaturë të njëtrajtshme në ndarjen e ftohjes. Muri i pasmë i ndarjes së ftohjes do të shkrihet automatikisht.</p>  <ul style="list-style-type: none"> ▶ Hapeni derën e pajisjes vetëm për pak kohë, nëse nevojitet. ▶ Paketoheni ushqimin në mënyrë hermetike ose mbulojeni atë. ▶ Ushqimet dhe pijet e ngrohta lërini fillimisht që të ftohen para se t'i fusni brenda.

Defekti	Shkaku dhe zgjidhja e problemeve
Në murin e pasmë të ndarjes së ftohjes formohet një shtresë ngrice.	<ul style="list-style-type: none"> ▶ Lini gjithmonë pak hapësirë midis ushqimit dhe mureve të brendshme.
Temperatura devijon shumë nga vlera e vendosur.	<p>Janë të mundshme shkaqe të ndryshme.</p> <ol style="list-style-type: none"> 1. Fikni pajisjen. → <i>Faqe 14</i> 2. Ndizni përsëri pajisjen pas rreth 5 minutash. → <i>Faqe 14</i> <ul style="list-style-type: none"> ▶ Kur temperatura është shumë e ngrrohtë, kontrolloni sërish temperaturën pas disa orësh. ▶ Kur temperatura është shumë e ftohtë, kontrolloni sërish temperaturën në ditën më pas.
Bazamenti i ndarjes së ftohjes është i lagur.	<p>Ulluku i ujit shkrirjes ose vrima e shkarkimit është bllokuar.</p> <ul style="list-style-type: none"> ▶ Pastroni ullukun e ujit të shkrirjes dhe vrimën e shkarkimit. 
Pajisja gumëzhin, fërshëllen, zukat, gurgullon ose kërcet.	<p>Nuk është defekt. Një motor është duke punuar, p.sh. grupi i ftohjes, ventilatori. Gazi i ftohjes qarkullon nëpër tuba. Motori, çelësi ose elektrovalvulat ndizen ose fiken.</p> <p>Nuk është i nevojshëm asnjë veprim.</p>
Pajisja bën zhurma.	 <p>Pajisja nuk është e niveluar.</p> <ul style="list-style-type: none"> ▶ Niveloni pajisjen me ndihmën e një niveli me lëng dhe të këmbëve me filetë. <hr/> <p>Pajisja nuk qëndron e lirë.</p> <ul style="list-style-type: none"> ▶ Respektoni distancat minimale për pajisjen. <hr/> <p>Pjesët e pajimit lëkunden ose ngecin.</p> <ul style="list-style-type: none"> ▶ Kontrolloni pjesët e heqshme të pajimit dhe vendosini ato sërish në vend. <hr/> <p>Shishet ose enët prekin me njëra-tjetrën.</p> <ul style="list-style-type: none"> ▶ Ndani nga njëra-tjetra shishet ose enët. <hr/> <p>Është aktivizuar Super ngrirje.</p> <p>Nuk është i nevojshëm asnjë veprim.</p>

13.1 Ndërprerja e energjisë

Gjatë një ndërprerjeje të energjisë elektrike temperatura në pajisje rritet, kështu që si rezultat shkurtohet koha

e ruajtjes dhe cilësia e ushqimeve të ngrira ulet. Në seksionin e të dhënave teknike në faqen tonë të internetit do të gjeni

kohën e ruajtjes së ushqimeve të ngrira në rast të një defekti.

Shënime

- Gjatë një ndërprerjeje të energjisë elektrike hapeni mundësisht sa më rrallë pajisjen dhe mos futni brenda saj ushqime të tjera.
- Kontrolloni cilësinë e ushqimit direkt pas ndërprerjes së energjisë.
 - Hidheni ushqimin e ngrirë që ka shkrirë dhe është më i ngrohtë se 5°C.
 - Zieni ose skuqni ushqimin e ngrirë që ka shkrirë paksa dhe më pas konsumojeni ose vendoseni atë sërish në ngrirje.

13.2 Kryerja e vetëtestimit të pajisjes

Pajisja juaj disponon një funksion vetëtestimi të saj, i cili tregon problemet dhe që mund të eliminojë nevojën e shërbimit të klientit.

1. Fikni pajisjen. → *Faqe 14*
2. Ndizni përsëri pajisjen pas 5 minutash. → *Faqe 14*
3. Brenda 10 sekondave pas ndezjes, mbani shtypur butonin e vendosjes së temperaturës për 3 deri në 5 sekonda, derisa në treguesin e temperaturës të ndizet 2°C.
- ✓ Vetëtestimi i pajisjes fillon kur treguesit e temperaturës ndizen njëri pas tjetrit.
- ✓ Kur pas përfundimit të vetëtestimit të pajisjes treguesi i temperaturës tregon temperaturën e vendosur, sensorët e temperaturës së pajisjes suaj janë në rregull. Pajisja kalon në funksionim normal.
- ✓ Kur pas përfundimit të vetëtestimit të pajisjes "super" pulson për 10

sekonda, njoftoni shërbimin e klientit.

14 Ruajtja dhe hedhja

14.1 Nxjerrja e pajisjes jashtë pune

1. Fikni pajisjen. → *Faqe 14*
2. Shkëputni pajisjen nga rrjeti elektrik.
Hiqni spinën e kordonit elektrik ose fikni siguresën në kutinë e siguresave.
3. Hiqni të gjitha ushqimet.
4. Shkrini pajisjen. → *Faqe 18*
5. Pastroni pajisjen. → *Faqe 19*
6. Për të garantuar ajrimin e hapësirës së brendshme, lëreni pajisjen hapur.

14.2 Hedhja e pajisjes së vjetër

Me hedhjen e pajisjeve në mënyrë të përshtatshme për mjedisin mund të rifitohen lëndë të para të vlefshme.

PARALAJMËRIM –

Rrezik dëmsh në shëndet!

Fëmijët mund të bllokohen brenda në pajisje dhe të rrezikojnë jetën.

- ▶ Mos i hiqni raftet dhe kutitë nga pajisja për të penguar që fëmijët të futen brenda.
- ▶ Mbani larg fëmijët nga pajisja jo në gjendje pune.

PARALAJMËRIM –

Rrezik zjarri!

Nëse tubacionet janë të dëmtuara, mund të çlirohet freon i ndezshëm dhe gaze të dëmshme e të marrin flakë.

- ▶ Mos dëmtoni izolimin dhe tubat e qarkut të freonit.
1. Shkëputni spinën e kordonit elektrik.

2. Pritni kordonin elektrik.
3. Hidhjeni pajisjen në mënyrë të përshtatshme për mjedisin. Informacioni për mënyrat aktuale të hedhjes mund të merret nga shitësi specialist, si dhe pranë administratës vendore të komunës ose qytetit.



Ky aparat përmban shënjën e aparaturave elektrike dhe elektroteknike sipas Udhëzimit 2012/19/EU (waste electrical and electronic equipment - WEEE). Udhëzimi jep kuadrin ligjor për te drejtën e kthimit mbrapsht të aparaturave të përdorura në të gjithë BE.

15 Shërbimi i klientit

Pjesët origjinale të këmbimit të rëndësishme për funksionimin, në përputhje me rregulloren përkatëse të dizajnit ekologjik, i gjeni te shërbimi ynë për klientin për një periudhë të paktën 10 vjet pas vënies në qarkullim të pajisjes suaj brenda Zonës Ekonomike Evropiane.

Shënim: Ndërhyrja e shërbimit të klientit është falas në kuadrin e kushteve lokale të vlefshme të garancisë së prodhuesit. Periudha minimale e garancisë (garancia e prodhuesit për konsumatorët privatë) në hapësirën ekonomike evropiane është 2 vjet sipas kushteve të vlefshme lokale të garancisë. Kushtet e garancisë nuk kanë asnjë pasojë për të drejta dhe kërkesa të tjera, të cilat ju takojnë juve sipas të drejtës lokale.

Informacionet e detajuara rreth kohëzgjatjes së garancisë dhe kushteve të garancisë në vendin tuaj i gjeni përmes kodit QR në dokumentin bashkëngjitur kontakteve të shërbimit dhe kushteve të garancisë, te shërbimi ynë i klientit, shitësi juaj ose në faqen tonë të internetit.

Të dhënat e kontaktit të shërbimit të klientit i gjeni përmes kodit QR në dokumentin bashkëngjitur kontakteve të shërbimit dhe kushteve të garancisë ose në faqen tonë të internetit.

15.1 Numri i produktit (E-Nr.) dhe numri i prodhimit (FD)

Kur kontaktoni me shërbimin e klientit, do t'ju duhet numri i produktit (E-Nr.) dhe numri serial (FD), të cilin mund ta gjeni në pllakën e specifikimeve të pajisjes.

→ "Pajisja", Fig. 1/4 Faqe 12

Ju mund t'i mbani shënim këto të dhëna, për t'i gjetur shpejt përsëri të dhënat e pajisjes dhe numrin e telefonit të kujdesit për klientin.

16 Të dhëna teknike

Lloji i gazit ftohës, vëllimi i shfrytëzueshëm dhe specifikimet e tjera teknike i gjeni në etiketën e tipit.

→ "Pajisja", Fig. 1/4 Faqe 12

Ky produkt përmban një burim drite me efikasitet energjie të klasës G. Burimi i dritës ofrohet si pjesë këmbimi dhe mund të ndërrohet nga personeli i trajnuar.

Informacione të tjera për modelin tuaj gjeni në internet në adresën <https://eprel.ec.europa.eu/>¹. Kjo faqe interneti ju ndërlidh me bazën zyrtare të të dhënave të BE-së për produktet EPREL. Ndiqni udhëzimet për kërkimin e modelit. Identifikuesi i modelit jepet nga germat përpara vizës së numrit të produktit (E-Nr.) në etiketën e tipit. Si alternativë, identifikuesin e modelit e gjeni edhe në rreshtin e parë të etiketës së efikasitetit të energjisë BE.

¹ Vlen vetëm për vendet në Zonën Ekonomike Evropiane

Дополнителни информации и објаснувања може да најдете на интернет. Скенирајте го QR-кодот на насловната страница.



Содржина

1 Безбедност	27	7.2 Напомени за работа	36
1.1 Општи напомени	27	7.3 Исклучување на уредот	36
1.2 Наменета употреба	27	7.4 Подесување на температурата	36
1.3 Ограничување на групата на корисници	27	8 Дополнителни функции	36
1.4 Побезбеден транспорт	28	8.1 Супер-замрзнување	36
1.5 Безбедна инсталација	28	9 Преграда за ладење	37
1.6 Безбедно користење	29	9.1 Совети за складирање на намирници во преградата за ладење	37
1.7 Оштетен уред	31	9.2 Зони на ладење во преградата за ладење	37
2 Избегнување материјални штети	32	9.3 Налепница ОК	37
3 Заштита на животната средина и штедење	32	10 Преграда за замрзнување	38
3.1 Отстранување на пакувањето	32	10.1 Капацитет на замрзнување ..	38
3.2 Штедење енергија	32	10.2 Целосно искористување на капацитетот на преградата за замрзнување	38
4 Поставување и приклучување .	33	10.3 Совети за складирање на намирници во преградата за замрзнување	38
4.1 Обем на испорака	33	10.4 Совети за замрзнување на свежи намирници	38
4.2 Критериуми за местото на поставување	33	10.5 Рок на траење на замрзната храна на -18°C	39
4.3 Монтирање на уредот	34	10.6 Методи на одмрзнување за замрзнати намирници	39
4.4 Подготовка на уредот за првото стартување	34	11 Одмрзнување	40
4.5 Електрично приклучување на уредот	34	11.1 Одмрзнување во преградата за ладење	40
5 Запознавање	34	11.2 Одмрзнување во преградата за замрзнување	40
5.1 Уред	34	12 Чистење и нега	41
5.2 Контролно поле	34	12.1 Подготовка на уредот за чистење	41
6 Опрема	35	12.2 Чистење на уредот	41
6.1 Полица	35	12.3 Чистење на жлебот за кондензат и истечниот отвор	41
6.2 Полица за шишиња	35		
6.3 Преграда за овошје и зеленчук со регулатор на влажност	35		
6.4 Преграда за путер и кашкавал	35		
6.5 Сталак за врата	35		
7 Основно ракување	36		
7.1 Вклучете го уредот	36		

12.4 Отстранување на деловите од опремата	42	14.1 Вадење на уредот од употреба	45
13 Отстранете ги пречките	42	14.2 Отстранување на стариот уред	45
13.1 Прекин на струјата	44	15 Сервисна служба	46
13.2 Спроведување самотестирање на уредот	44	15.1 Број на производ (E-Nr.) и сериски број (FD)	46
14 Складирање и отстранување	45	16 Технички податоци	46



1 Безбедност

Почитувајте ги следните безбедносни напомени.

1.1 Општи напомени

- Внимателно прочитајте го упатството.
- Чувајте го упатството и информациите за производот за подоцнежна употреба или за следните сопственици.
- При оштетувања при транспортот не го приклучувајте уредот.

1.2 Наменета употреба

Овој уред не е наменет за употреба како вграден уред.

Користете го уредот само:

- за ладење и замрзнување на намирници и подготовка на мраз.
- во домаќинства и во затворени простории во домот.
- до висина од максимум 2000 m надморска височина.

1.3 Ограничување на групата на корисници

Овој уред може да го употребуваат деца над 8 години и лица со намалени физички, сензорни или ментални способности или кои немаат искуство и/или знаење, ако се надгледувани или советувани за безбедно ракување со уредот и ги разбираат опасностите коишто може да произлезат од тоа.

Децата не смеат да играат со уредот.

Деца не смеат да го чистат и одржуваат уредот без надзор.

Деца над 3 години и помали од 8 години смеат да го полнат и празнат ладилникот/замрзнувачот.

1.4 Побезбеден транспорт

⚠ ПРЕДУПРЕДУВАЊЕ – Опасност од повреда!

Големата тежина на уредот може да доведе до повреди при подигнување.

- ▶ Не го кревајте сами уредот.

1.5 Безбедна инсталација

⚠ ПРЕДУПРЕДУВАЊЕ – Опасност од струен удар!

Непрописното инсталирање е опасно.

- ▶ Приклучете го и користете го уредот само според податоците на спецификационата плочка.
- ▶ Приклучете го уредот само во прописно инсталирана приклучница со заземјување на струјна мрежа со наизменична струја.
- ▶ Системот од заштитни кабли на електричната инсталација во домот мора да е прописно инсталиран.
- ▶ Никогаш не го снабдувајте уредот преку надворешен преклопник, на пр. тајмер или далечински управувач.
- ▶ Ако уредот е вграден, мрежниот приклучок на струјниот кабел мора да е лесно достапен или доколку не е можен лесен пристап, во фиксно поставената електрична инсталација мора се вгради разделник според според прописите за приклучување.
- ▶ При поставување на уредот, внимавајте да не го натиснете или оштетите кабелот за струја.

Оштетената изолација на кабелот за струја е опасна.

- ▶ Кабелот за струја не смее да дојде во контакт со извори на топлина.

⚠ ПРЕДУПРЕДУВАЊЕ – Опасност од експлозија!

Ако се затворени отворите за вентилација на уредот, при истекување во колото на средството за ладење настанува запалива мешавина од гас и воздух.

- ▶ Не затворајте ги отворите за вентилација во куќиштето на уредот или во куќиштето за вградување.

⚠ ПРЕДУПРЕДУВАЊЕ – Опасност од пожар!

Користењето на продолжен кабел за стрија и недозволените адаптери и опасно и треба да се одбегнува.

- ▶ Не користете продолжни кабли или продолжни кабли со повеќе приклучници.
- ▶ Користете ги само дозволените адаптери и продолжни кабли од производителот.
- ▶ Ако продолжниот кабел е прекраок и не е достапен подолг продолжен кабел, контактирајте со специјализирана компанија за електрична енергија за да се прилагоди домашната инсталација.

Преносните продолжни кабли или приклучоци за напојување може да се прегреат и да предизвикаат пожар.

- ▶ Преносните продолжни кабли или приклучоци за напојување не ги поставувајте на задната страна на уредите.

1.6 Безбедно користење**⚠ ПРЕДУПРЕДУВАЊЕ – Опасност од струен удар!**

Навлезената влага може да предизвика струен удар.

- ▶ Уредот да се користи само во затворени простории.
- ▶ Не го изложувајте уредот на прекумерна топлина и влага.
- ▶ Не користете чистачи на пареа или под висок притисок, за да го чистите уредот.

⚠ ПРЕДУПРЕДУВАЊЕ – Опасност од задушување!

Децата може да го ставаат материјалот од пакувањето преку глава или да се обвиткаат со него и да се задушат.

- ▶ Материјалот од пакувањето држете го подалеку од деца.
- ▶ Не ги оставајте децата да си играат со материјалот за пакување.

Децата можат да ги вдишат или голтнат малите делови и со тоа да се задушат.

- ▶ Држете ги малите делови подалеку од деца.
- ▶ Не ги оставајте децата да си играат со малите делови.

⚠ ПРЕДУПРЕДУВАЊЕ – Опасност од експлозија!

Ако колото за ладење е оштетено, запаливото средство за ладење може да истече и да експлодира.

- ▶ За забрзување на процесот на одмрзнување не користете други механички уреди или останати средства од оние што се пропишани од производителот.
- ▶ Олабавете ја замрзнатата храна со тап предмет, на пр. со дрвена лажица.

Производи со запаливи стакленички гасови и експлозивни материји можат да експлодираат, на пр. спрејови.

- ▶ Не чувајте производи со запаливи стакленички гасови и експлозивни материји во уредот.

⚠ ПРЕДУПРЕДУВАЊЕ – Опасност од пожар!

Електрични уреди внатре во уредот може да доведат до пожар, на пр. грејни уреди или електрични уреди за сладолед.

- ▶ Не користете електрични уреди внатре во уредот.

⚠ ПРЕДУПРЕДУВАЊЕ – Опасност од повреда!

Садовите со газирани пијалаци можат да пукнат.

- ▶ Не ставајте садови со газирани пијалаци во замрзнувачот.

Повреда на очите при истекување на запаливо средство за ладење и штетни гасови.

- ▶ Не оштетувајте ги цевките за средство за ладење и изолацијата.

Уредот може да се преврти.

- ▶ Не стапувајте и не се потпирајте на подножјето, фиоките или вратите.

⚠ ПРЕДУПРЕДУВАЊЕ – Опасност од изгореници!

Одделни делови на задната страна на уредот се вжештуваат при работа.

- ▶ Никогаш не ги допирајте врелите делови.

⚠ ПРЕДУПРЕДУВАЊЕ – Опасност од ладни изгореници!

Контактот со замрзната намирница и ладни површини може да доведе до ладни изгореници.

- ▶ Никогаш не ставајте замрзнат производ во уста веднаш откако ќе се извади од замрзнувач.
- ▶ Избегнувајте подолг контакт на кожата со замрзнати производи, сладолед и со површините во преградата за замрзнување.

⚠ ВНИМАНИЕ – Опасност од наштетување на здравјето!

За да избегнете нечистотии од намирници, внимавајте на следните упатства.

- ▶ Ако вратата е отворена подолго време, може да дојде до значително зголемување на температурата на уредот.
- ▶ Редовно чистете ги површините кои можат да дојдат во допир со намирници и достапни системи за одвод.
- ▶ Сировото месо и риба чувајте ги во соодветни садови во ладилникот, така што нема да дојдат во допир со други намирници или да капе на нив.
- ▶ Ако ладилникот/замрзнувачот стои празен подолго време, исклучете го уредот, одмрзнете го, исчистете го и оставете ја вратата отворена за да се спречи формирање на мувла.

Делови во уредот изработени од метал или со метален изглед може да содржат алуминиум. Ако алуминиумот дојде во контакт со кисела намирница, може да се пренесат алуминиумски јони на намирницата.

- ▶ Не јадете контаминирана храна.

1.7 Оштетен уред**⚠ ПРЕДУПРЕДУВАЊЕ – Опасност од струен удар!**

Оштетениот уред или кабел за струја се опасни.

- ▶ Никогаш не користете оштетен уред.
 - ▶ Никогаш не го влечете кабелот за струја за да го исклучите уредот од струја. Секогаш извлекувајте го приклучокот на кабелот за струја.
 - ▶ Ако уредот или кабелот за струја е оштетен, веднаш извлечете го мрежниот приклучок на кабелот или исклучете го осигурувачот во кутијата со осигурувачи.
 - ▶ Повикајте ја сервисната служба. → *Страница 46*
- Несоодветни поправки се опасни.

- ▶ Само обучен стручен персонал смее да прави поправки на уредот.
- ▶ За поправка на уредот смеат да се користат само оригинални резервни делови.
- ▶ Ако се оштети кабелот за струја на овој уред, мора да го замени производителот или неговата сервисната служба или пак лице со слична квалификација, за да се избегнат опасности.

ПРЕДУПРЕДУВАЊЕ – Опасност од пожар!



При оштетување на цевките може да истечат и да се запалат запаливо средство за ладење и штетни гасови.

- ▶ Уредот чувајте го подалеку од оган и од извори на палење.
- ▶ Проветрете ја просторијата.
- ▶ Исклучете го уредот. → *Страница 36*
- ▶ Извадете го приклучокот на струјниот кабел или осигурувачот од кутијата со осигурувачи.
- ▶ Повикајте ја сервисната служба. → *Страница 46*

2 Избегнување материјални штети

НАПОМЕНА

Наклонот на тркалата на уредот може да го оштети подот при преместување на уредот.

- ▶ Транспортирајте го уредот со товарна количка.
- ▶ При преместување на уредот користете заштита за подот и не ја придвижувајте во цик-цак.

Ако го користите уредот, основата, фиоките или вратите како површина за седење или за качување, може да се оштети уредот.

- ▶ Не стапувајте и не се потпирајте на уредот, основата, фиоките или вратите.

Нечистотиите од масло или маснотија може да ги направат порозни пластичните делови и дихтунзите на вратите.

- ▶ Пластичните делови и шарките на вратите треба да бидат подмачкани и без масноти.

Делови во уредот изработени од метал или со метален изглед може да содржат алуминиум. Во контакт со

кисела храна, алуминиумот кородира и се обезбојува.

- ▶ Чувајте само пакувана храна во уредот.

Ако ги чистите деловите од опремата и додатоците во машина за садови, тие може да се деформираат или обојат.

- ▶ Никогаш не чистите делови од опремата и додатоци во машина за садови.

3 Заштита на животната средина и штедење

3.1 Отстранување на пакувањето

Материјалите од пакувањето се еколошки и може да се рециклираат.

- ▶ Одделните компоненти фрлајте ги во отпад посебно, во зависност од нивниот тип.

3.2 Штедење енергија

Ако внимавате на овие напомени, Вашиот уред троши помалку струја.

Избирање на место за поставување

- Заштитете го уредот од директна сончева светлина.
- Поставете го уредот со што е можно поголемо растојание до грејни тела, шпорет и други извори на топлина:
 - Одржувајте 30 mm растојание до електрични шпорети и шпорети на гас.
 - Одржувајте 300 mm растојание до печки на нафта или јаглен.
- Никогаш не ги покривајте или блокирајте надворешните отвори за вентилација.

Заштеда на енергија при користење

Забелешка: Распоредот на деловите на опремата нема никакво влијание врз потрошувачката на енергија на уредот.

- Отворете го кратко уредот и внимателно затворете го.
- Никогаш не ги покривајте или блокирајте внатрешните отвори за вентилација или надворешните отвори за вентилација.
- Купените намирници транспортирајте ги во кул торба и брзо ставете ги во уредот.
- Топлите намирници и пијалаци оставете ги да се изладат пред да ги складирате.
- За да го искористите ладното од замрзнатата намирница, ставете ја истата во преградата за ладење за да се одмрзне.
- Секогаш оставајте малку простор меѓу намирницата и задниот ѕид.
- Редовно одмрзнувајте ја преградата за замрзнување.

4 Поставување и приклучување

4.1 Обем на испорака

По отпакувањето проверете ги сите делови дали имаат оштетувања од транспортот и дали е целосна испораката.

За рекламација обратете се кај вашиот дилер или на нашата сервисна служба → *Страница 46*.

Испораката содржи:

- Исправен уред
- Опрема и додатоци¹
- Монтажен материјал
- Упатство за монтажа
- Упатство за користење
- Листа на кориснички служби
- Прилози за гаранција²
- Ознака за енергија
- Информации за енергетската потрошувачка и бучава

4.2 Критериуми за местото на поставување

ПРЕДУПРЕДУВАЊЕ – Опасност од експлозија!

Ако уредот стои во многу мала соба, при истекување во колото на средството за ладење може да настане запалива мешавина од гас и воздух.

- ▶ Поставете го уредот само во простории кои имаат волумен од најмалку 1 m³ за 8 g средство за ладење. Количината на средство за ладење стои на спецификационата плочка.
 - "Уред", Сл. **1**/**4** *Страница 34*

Тежината на уредот може фабрички да изнесува до 80 kg, во зависност од моделот.

¹ Во зависност од карактеристиките на уредот

² Не во сите земји

За да ја носи тежината на уредот, подлогата мора да е доволно стабилна.

Подлогата мора да биде рамна.

Овој уред за ладење е наменет за употреба на околни температури од 10 °C до 43 °C.

Уредот е целосно функционален во рамки на дозволените собни температури.

Ако уредот работи на пониски собни температури, може да се исклучат оштетувањата на уредот до собна температура од 5 °C.

4.3 Монтирање на уредот

- ▶ Монтирајте го уредот според приложеното упатство за монтажа.

4.4 Подготовка на уредот за првото стартување

1. Извадете го информативниот материјал.
2. Отстранете ги заштитните фолии и транспортните осигурувачи, на пр. лепливите ленти и картонот.
3. Исчистете го за прв пат уредот.
→ Страница 41

4.5 Електрично приклучување на уредот

1. Мрежниот приклучок на кабелот за струја на уредот вметнете го во приклучница во близина на уредот. Податоците за приклучување на уредот стојат на спецификационата плочка.
→ "Уред", Сл. 1 и 4 Страница 34
 2. Проверете го цврстото вметнување на мрежниот приклучок.
- ✓ Уредот сега е подготвен за работа.

5 Запознавање

5.1 Уред

Тука ќе најдете преглед на компонентите од Вашиот уред.

→ Сл. 1

-
- | | |
|-----------|---|
| A | Преграда за ладење
→ Страница 37 |
| B | Преграда за замрзнување
→ Страница 38 |
| 1 | Контролно поле
→ Страница 34 |
| 2 | Осветлување |
| 3 | Полица за шишиња
→ Страница 35 ¹ |
| 4 | Спецификациона плочка
→ Страница 46 |
| 5 | Преграда за овошје и зеленчук со регулатор на влажност
→ Страница 35 |
| 6 | Сад за замрзнати намирници
→ Страница 42 |
| 7 | Ногарка на завртување |
| 8 | Преграда за путер и кашкавал
→ Страница 35 ¹ |
| 9 | Сталак за врата за големи шишиња → Страница 35 |
| 10 | Одвод за кондензатот |
-

5.2 Контролно поле

Преку контролната табла ги поставувате сите функции на вашиот уред и добивате информации за оперативната состојба.

→ Сл. 2

-
- | | |
|----------|--|
| 1 | Копчето за поставување на температура ја подесува температурата на преградата за ладење. |
|----------|--|
-

¹ Во зависност од карактеристиките на уредот

-
- 2** super свети ако Супер-замрзнување е вклучено.
-
- 3** Ја прикажува поставената температура на преградата за ладење во °C.
-
- 4** ① го вклучува или исклучува уредот.
-

6 Опрема

Опремата на вашиот уред зависи од моделот.

6.1 Полица

За да се добие подобар преглед и побрзо да се вадат намирниците, извадете ја полицата.

За да може полицата по потреба да варира, можете истата да ја извадите и повторно да ја вметнете на друго место.

→ *"Вадење на полицата",
Страница 42*

6.2 Полица за шишиња

Складирајте ги шишињата на полицата за шишиња.

За да може полицата за шишиња по потреба да варира, можете истата да ја извадите и повторно да ја вметнете на друго место.

→ *"Вадење на полицата",
Страница 42*

6.3 Преграда за овошје и зеленчук со регулатор на влажност

Чувајте спакувано свежо овошје и зеленчук во преградата за овошје и зеленчук.

Исеченото овошје и зеленчук чувајте ги покриени и херметички затворени. Со регулаторот на влажност можете да ја прилагодите влажноста на воздухот во преградата за овошје и зеленчук. Со тоа може свежото

овошје и зеленчук подолго да се чува отколку при конвенционално складирање.

→ *Сл. 3*

Со поместување на регулаторот за влажност можете да ја поставите влажноста на воздухот во садот за овошје и зеленчук според видот и количината на намирницата што треба да се складира:

- Повлечете налево за ниска влажност на воздухот $\min \Delta$ кај прекумерно складирање на овошје, мешани или големи количини.
- Повлечете надесно за висока влажност на воздухот $\max \Delta\Delta\Delta$ кај прекумерно складирање на зеленчук или мали количини.

Во зависност од количината и видот што се чува, во преградата за овошје и зеленчук може да се создава кондензат.

Отстранете го кондензатот со сува крпа и поставете пониско ниво на влажност на воздухот преку регулаторот за влажност.

За да се задржат квалитетот и аромата, овошјето и зеленчукот што се чувствителни на ладно складирајте ги надвор од уредот на температури од околу 8 °C до 12 °C, на пр. ананас, банани, цитрусни овошја, краставици, тиквички, пиперки, домати и компири.

6.4 Преграда за путер и кашкавал

Складирајте путер и кашкавал во преградата за путер и кашкавал.

6.5 Сталак за врата

За да може сталакот за врата по потреба да варира, можете истиот да

го извадите и повторно да го вметнете на друго место.
→ "Вадење на сталакот за врата",
Страница 42

7 Основно ракување

7.1 Вклучете го уредот

1. Притиснете на ①.
- ✓ Уредот сега е подготвен за работа.
- ✓ Уредот започнува да лади.
2. Поставете ја саканата температура. → Страница 36

7.2 Напомени за работа

- Ако сте го вклучиле уредот, потребни се неколку саати додека се постигне поставената температура.
Не ставајте намирници пред да се постигне поставената температура.
- Кога ја затворате вратата, внимавајте вратата да не е блокирана од складирани предмети.
- Ако ја затворите вратата, може да настане потпритисок. Вратата се отвора тешко повторно. Почекајте некој момент додека се израмни потпритисокот.
- Температурата во уредот варира поради следниве услови:
 - Често отворање на уредот
 - Количина на полнење
 - Температура на свежо складирана храна
 - Амбиентална температура
 - Директна сончева светлина

7.3 Исклучување на уредот

- ▶ Притиснете на ①.

7.4 Подесување на температурата

Поставување на температура на преградата за ладење

- ▶ Притискајте на копчето за поставување на температурата додека температурниот приказ не ја прикаже саканата температура. Препорачаната температура во преградата за ладење изнесува 4 °C.
→ "Налепница ОК", Страница 37

Поставување на температурата на преградата за замрзнување

- ▶ За да ја поставите температурата на преградата за замрзнување, променете ја температурата на преградата за ладење
→ Страница 36.
Температурата на преградата за ладење влијае врз температурата на преградата за замрзнување. Потопло поставените температури на преградата за ладење произведуваат потопли температури на преградата за замрзнување.

8 Дополнителни функции

Дознајте со кои подесливи дополнителни функции располага вашиот уред.

8.1 Супер-замрзнување

Кај Супер-замрзнување преградата за замрзнување лади што е можно повеќе.
Вклучете ја Супер-замрзнување 4 до 6 часа пред складирање на количина на намирници од 2 kg во преградата за замрзнување.

За да ја искористите постапката на замрзнување, користете ги Супер-замрзнување.

→ "Предуслови за капацитетот на замрзнување", Страница 38

Забелешка: Ако Супер-замрзнување е вклучено, може да се појави зголемена бучава.

вклучување на Супер-замрзнување

- ▶ Притискајте на копчето за поставување на температурата, додека не светне "super".

Забелешка: По околу 54 часа уредот се префрла во нормален режим.

Исклучување на Супер-замрзнување

- ▶ Притискајте на копчето за поставување на температурата додека температурниот приказ не ја прикаже саканата температура.

9 Преграда за ладење

Во преградата за ладење можете да чувате месо, колбаси, риба, млечни производи, јајца, подготвени јадења и пекарски производи.

Температурата може да се поставува од 2 °C до 8 °C.

Со складирање во ладилникот можете да чувате и лесно расипливи намирници на краток и среден рок.

Колку што е пониска избраната температура, толку подолго остануваат свежи намирниците.

9.1 Совети за складирање на намирници во преградата за ладење

- Складирајте само свежи и неотворени намирници.
- Чувајте ги намирниците херметички затворени или покриени.

- За да не влијаате врз циркулацијата на воздухот и да избегнете замрзнување на намирниците, истите не ставајте ги во директен контакт со задниот ѕид.
- Топлата храна и пијалаци оставете ги прво да се изладат.
- Внимавајте на наведениот датум за употреба или рокот на траење од страна на производителот.

9.2 Зони на ладење во преградата за ладење

Со циркулацијата на воздухот во преградата за ладење настануваат различни зони на ладење.

Најладна зона

Најладната зона е меѓу странично втиснатата стрелка и полицата под неа.

Совет: Во најстудените зони чувајте лесно расипливи намирници, на пр. риба, колбаси и месо.

Најтопла зона

Најтоплата зона е најгоре покрај вратата.

Совет: Во најтоплата зона чувајте намирници кои не се многу чувствителни, на пр. кашкавал и путер. Кашкавалот и понатаму ја задржува аромата, а путерот може да се мачка.

9.3 Налепница ОК

Со налепницата ОК можете да проверите, дали во преградата за ладење е достигнат препорачаниот температурен опсег од +4 °C или помалку.

Налепницата ОК не е содржана кај сите модели.

mk Преграда за замрзнување

Ако налепницата не прикажува ОК, температурата намалувајте ја постепено.

→ "Поставување на температура на преградата за ладење", Страница 36

По првото вклучување на уредот може да трае до 12 часа додека се постигне поставената температура.



Точни поставки

10 Преграда за замрзнување

Во преградата за замрзнување можете да складираате замрзнати јадења, да замрзнувате намирници и да правите коцки мраз.

Температурата во преградата за замрзнување зависи од температурата во преградата за ладење.

Долгорочното складирање на намирници треба да биде на $-18\text{ }^{\circ}\text{C}$ или под тоа.

Со складирање во замрзнувач можете долгорочно да складираате расипливи намирници. Ниските температури го забавуваат или стопираат расипувањето.

10.1 Капацитет на замрзнување

Капацитетот на замрзнување наведува која количина на намирници за колку часа целосно ќе се замрзне.

Податоците за капацитетот на замрзнување ќе ги најдете на спецификационата плочка.

→ "Уред", Сл. **1**/**4** Страница 34

Предуслови за капацитетот на замрзнување

1. Околу 24 часа пред ставање на свежа намирница, вклучете го Супер-замрзнување.
→ "Вклучување на Супер-замрзнување", Страница 37
2. Прво складирајте ја намирницата во средниот сад за замрзнати намирници.

10.2 Целосно искористување на капацитетот на преградата за замрзнување

Дознајте како да ставите максимална количина замрзната храна во преградата за замрзнување.

1. Отстранете ги сите делови од опремата во преградата за замрзнување. → Страница 42
2. Наредете ги намирниците директно на полиците и на долниот дел од преградата за замрзнување.

10.3 Совети за складирање на намирници во преградата за замрзнување

- Чувајте ги намирниците херметички затворени.
- Намирниците што треба да се замрзнат не ги допирајте со веќе замрзнатите намирници.
- Распределете ги намирниците на голема површина во садовите за замрзнати производи.
- За да може воздухот непрекинато да циркулира во уредот, вметнете го садот за замрзнати намирници до крај.

10.4 Совети за замрзнување на свежи намирници

- Замрзнувајте само свежи и беспрекорни намирници.

- Замрзнувајте ги намирниците по порции.
- Подготвената храна е посоодветна од сировата храна.
- Пред замрзнување измијте го, исечкајте го и избланширајте го зеленчукот.
- Пред замрзнување измијте го овошјето, извадете ги семките и евентуално излупете го, а може и да се додаде шеќер или раствор аскорбинска киселина.
- Храна погодна за замрзнување е на пр. пекарски производи, риба и морски плодови, месо, дивеч и живина, јајца без лушпа, кашкавал, путер, изварка, готови јадења и остатоци од јадења.
- Храна несоодветна за замрзнување е на пр. зелена салата, ротквица, јајца со лушпа, грозје, црвени јаболка и круши, јогурт, павлака, хопла и мајонез.

Пакување на замрзнатите производи

Соодветниот материјал за пакување и правилниот вид на пакување се одлучувачки фактори за одржување на квалитетот на производот и избегнување на ладни изгореници.

1. Ставете ги намирниците во пакувањето.
2. Истиснете го воздухот.
3. Херметички затворете го пакувањето, за намирницата да не го изгуби вкусот или да не се исуши.
4. На пакувањето напишете ја содржината и датумот на замрзнување.

10.5 Рок на траење на замрзната храна на $-18\text{ }^{\circ}\text{C}$

Намирница	Време на складирање
Риба, колбаси, подготвени јадења, печива	до 6 месеци
Живина, месо	до 8 месеци
Зеленчук, овошје	до 12 месеци

Печатениот календар за замрзнувач го покажува максималното време на складирање во месеци на постојана температура од $-18\text{ }^{\circ}\text{C}$.

10.6 Методи на одмрзнување за замрзнати намирници

⚠ ВНИМАНИЕ – Опасност од наштетување на здравјето!

При одмрзнување може да се создадат бактерии и да се расипе намирницата за замрзнување.

- ▶ Одмрзнатата храна не ја замрзнувајте повторно.
- ▶ Одново замрзнете дури по варење или пржење.
- ▶ Не надминувајте го максималниот период на складирање.
- Одмрзнете ги животинските намирници во преградата за ладење, на пр. риба, месо, кашкавал и изварка.
- Одмрзнувајте го лебот на собна температура.
- Храната за непосредно консумирање подгответе ја во микробранова, во рерна или на поле за готвење.

11 Одмрзнување

11.1 Одмрзнување во преградата за ладење

За време на работењето на задниот сид на преградата за ладење се формира кондензат од одмрзнувањето или мраз поради функцијата. Задниот сид на преградата за ладење автоматски се одмрзнува.

Кондензатот истекува преку жлебот за кондензат во истечниот отвор до садот за испарување и не мора да се брише.

За да може да истекува кондензатот и да се избегне формирање на мириси, внимавајте на следните информации: Чистење на жлебот за кондензат и истечниот отвор
→ Страница 41.

11.2 Одмрзнување во преградата за замрзнување

Преградата за замрзнување не одмрзнува автоматски. Слојот мраз во преградата за замрзнување го влошува пренесувањето на студот кон замрзнатите продукти и ја зголемува струјната потрошувачка.

Одмрзнување на преградата за замрзнување

Редовно одмрзнувајте ја преградата за замрзнување.

1. Околу 4 часа пред одмрзнувањето, вклучете го Супер-замрзнување.
→ "вклучување на Супер-замрзнување", Страница 37
Со тоа намирниците достигнуваат многу ниски температури и можете подолго да ги чувате на собна температура.
2. Извадете го садот за замрзнати намирници со замрзнатата храна и причувајте ја на ладно место.

Доколку има фреони, ставете ги на намирниците за ладење.

3. Исклучете го уредот.
→ Страница 36
4. Исклучете го уредот од струја.
Извадете го приклучокот на струјниот кабел или осигурувачот од кутијата со осигурувачи.
5. За да го соберете кондензатот, извадете ја преградата за големи шишиња од вратата на преградата за ладење и ставете ја под отворениот одвод за кондензатот.
→ "Вадење на сталакот за врата", Страница 42
6. Отворете го одводот за кондензатот.
→ Сл. 4
7. **⚠ ПРЕДУПРЕДУВАЊЕ – Опасност од изгореници!**
Топла вода, прскање вода и параа може да предизвикаат изгореници.
 - ▶ За процесот на одмрзнување во тенџерето наполнете само топла, а не зовриена вода.
 За да го забрзате одмрзнувањето, поставете тенџере со жешка незовриена вода на подметнувач во преградата за замрзнување.
8. По одмрзнувањето испразнете ја собраната вода од одмрзнувањето.
9. Преостанатиот кондензат избришете го со мека крпа или сунѓер.
10. Избришете ја преградата за замрзнување со мека и сува крпа.
11. Затворете го одводот за кондензатот.
12. Повторно вметнете ја преградата за големи шишиња во вратата во преградата за ладење.
13. Електрично приклучување на уредот. → Страница 12
14. Вклучете го уредот. → Страница 36
15. Повторно вметнете го садот за замрзнати намирници со намирницата.

12 Чистење и нега

Непристапните места треба да ги чисти корисничката служба. Чистењето што го извршува корисничката служба се наплаќа.

12.1 Подготовка на уредот за чистење

1. Исклучете го уредот.
→ *Страница 36*
2. Исклучете го уредот од струја. Извадете го приклучокот на струјниот кабел или осигурувачот од кутијата со осигурувачи.
3. Извадете ги сите намирници и причувајте ги на студено место. Доколку имате, ставете фреон врз намирниците.
4. Ако има слој мраз, оставете да се одмрзне.
5. Извадете ги сите делови од опремата и додатоци од уредот.
→ *Страница 42*

12.2 Чистење на уредот

ПРЕДУПРЕДУВАЊЕ – Опасност од струен удар!

Навлезената влага може да предизвика струен удар.

- ▶ Не користете чистачи на параа или под висок притисок, за да го чистите уредот.

Течност во осветлувањето или контролните елементи може да биде опасна.

- ▶ Водата од плакнењето не смее да навлезе во осветлувањето или во контролните елементи.

НАПОМЕНА

Несоодветните средства за чистење можат да ги оштетат површините на уредот.

- ▶ Не користете тврди абразивни сунѓери и сунѓери за чистење.
- ▶ Не користете јаки или абразивни средства за чистење.

- ▶ Не користете средства за чистење со голем процент на алкохол.
- ▶ Не користете средства за чистење на не'рѓосувачки челик на надворешната страна од уредот.

Ако навлезе течност во истечниот отвор, садот за испарување може да се прелее.

- ▶ Водата од плакнењето не смее да навлезе во истечниот отвор. Ако ги чистите деловите од опремата и додатоците во машина за садови, тие може да се деформираат или обојат.
- ▶ Никогаш не чистите делови од опремата и додатоци во машина за садови.

1. Подгответе го уредот за чистење.
→ *Страница 41*
2. Исчистете ја надворешната страна на уредот, внатрешноста на уредот, фитинзите, додатоците и дихтунзите на вратите со крпа, млака вода и малку сјај со неутрална pH вредност.
3. Потоа темелно избришете со мека сува крпа.
4. Вметнете ги деловите од опремата.
5. Електрично приклучување на уредот. → *Страница 12*
6. Вклучете го уредот. → *Страница 36*
7. Ставете ја замрзнатата храна.

12.3 Чистење на жлебот за кондензат и истечниот отвор

За да може да истекува кондензатот, редовно чистете ги жлебот за кондензат и истечниот отвор.

1. Подигнете ја маската на одводот за кондензатот и извадете ја.
→ *Сл. 5*
2. Целосно исчистете ги жлебот за кондензат и истечниот отвор, на пр со чепкалки со памук.

mk Отстранете ги пречките

12.4 Отстранување на деловите од опремата

Ако сакате темелно да ги исчистите деловите од опремата, извадете ги од вашиот уред.

Вадење на полицата

- ▶ Извлечете ја полицата, подигнете ја и извадете ја.
→ Сл. **6**

Вадење на сталакот за врата

- ▶ Подигнете го и извадете го сталакот за врата.
→ Сл. **7**

Вадење на преградите за овошје и зеленчук

1. Извлечете ја преградата за овошје и зеленчук до крај.
2. Подигнете ја преградата за овошје и зеленчук однапред ^① и извадете ја ^②.
→ Сл. **8**

Вадење на садот за замрзнати производи

1. Извлечете го садот за замрзнати производи до крај.
2. Подигнете го садот за замрзнати производи напред ^① и извадете го ^②.
→ Сл. **9**

13 Отстранете ги пречките



Малите пречки на машината можете самостојно да ги отстраните. Користете ги информациите за отстранување на пречки пред да се обратите до корисничката служба. На тој начин ќе избегнете непотребни трошоци.



ПРЕДУПРЕДУВАЊЕ – Опасност од струен удар!

Несоодветни поправки се опасни.

- ▶ Само обучен стручен персонал смее да прави поправки на уредот.
- ▶ За поправка на уредот смеат да се користат само оригинални резервни делови.
- ▶ Ако се оштети кабелот за струја на овој уред, мора да го замени производителот или неговата сервисната служба или пак лице со слична квалификација, за да се избегнат опасности.

Дефект	Причина и решавање проблеми
Уредот не лади, приказите и осветлувањето светат.	Вклучен е режимот за изложување. <ol style="list-style-type: none">1. Држете го притиснато копчето за поставување температура од 9 до 11 секунди, додека не се слушне звучен сигнал.2. По кратко време, проверете дали вашиот уред лади.
LED-осветлувањето не функционира.	Можни се различни причини. ▶ Повикајте ја сервисната служба. Бројот на сервисната служба можете да го најдете во приложената листа на сервисни служби.
Разладниот уред се вклучува почесто и подолго.	Уредот почесто се отвора. ▶ Вратата од уредот не ја отворајте непотребно.

Дефект	Причина и решавање проблеми
Разладниот уред се вклучува почесто и подолго.	<p>Надворешните отвори за вентилација се покриени.</p> <ul style="list-style-type: none"> ▶ Отстранете ги пречките пред надворешните отвори за вентилација. <hr/> <p>Нема дефект. Современите ладилници се вклучуваат почесто и имаат различни степени на капацитет со цел да се оладат поефикасно.</p>  <ul style="list-style-type: none"> ▶ Отстранете ги пречките пред надворешните отвори за вентилација. ▶ Ставете го уредот што е можно подалеку од грејни тела, шпорети и други извори на топлина. Избегнувајте долго изложување на уредот на директна сончева светлина. ▶ Редовно одмрзнувајте ја преградата за замрзнување. → <i>Страница 40</i> ▶ Само отворете ја вратата на уредот накратко колку што е потребно. ▶ Оставете топлата храна и пијалаци да се оладат пред да ги складираат.
Слој мраз се формира на задниот ѕид на преградата за ладење.	<p>Нема дефект. Современите ладилници обезбедуваат уште порамномерна температура во преградата за ладење. Задниот ѕид на преградата за ладење автоматски се одмрзнува во редовни интервали.</p>  <ul style="list-style-type: none"> ▶ Само отворете ја вратата на уредот накратко колку што е потребно. ▶ Спакувајте ги намирниците херметички или покријте ги. ▶ Оставете топлата храна и пијалаци да се оладат пред да ги складираат. ▶ Секогаш оставајте простор меѓу намирниците и внатрешните ѕидови.
Температурата многу отстапува од поставката.	<p>Можни се различни причини.</p> <ol style="list-style-type: none"> 1. Исклучете го уредот. → <i>Страница 36</i> 2. Повторно вклучете го уредот по околу 5 минути. → <i>Страница 36</i> <ul style="list-style-type: none"> ▶ Ако температурата е превисока, проверете ја повторно по неколку часа. ▶ Ако температурата е прениска, проверете ја повторно следниот ден.

Дефект	Причина и решавање проблеми
Дното на преградата за ладење е влажно.	Жлебот за кондензат или истечниот отвор се затнати. ▶ Исчистете ги жлебот за кондензат и истечниот отвор. 
Уредот зуе, жубори, бучи, клокоти или кликнува.	Нема дефект. Некој мотор работи, на пр. единица за ладење, вентилатор. Средството за ладење тече низ цевките. Моторот, прекинувачите или магнетните вентили вклучуваат или исклучуваат. Нема потреба од преземање мерки.
Уредот произведува звуци.	Уредот стои нерамно. ▶ Израмнете го уредот со помош на либела и ногарките на завртување. 
	Уредот не е самостоен. ▶ Одржувајте ги минималните растојанија на уредот. Деловите од опремата се нишаат или заглавуваат. ▶ Проверете ги деловите од опремата што се вадат и евентуално вметнете ги.
	Шишињата или садовите се допираат. ▶ Одвојте ги шишињата или садовите еден од друг.
	Супер-замрзнување е вклучено. Нема потреба од преземање мерки.

13.1 Прекин на струјата

За време на прекин на струјата температурата во уредот се зголемува, а со тоа се намалува времето на складирање и се намалува квалитетот на замрзнатите намирници.

На нашата веб-страница во техничките податоци за вашиот уред ќе ги најдете времето за складирање при чување на замрзната храна.

Забелешки

- За време на прекин на струјата отворајте го уредот што е можно помалку и не ставајте дополнително намирници.
- Проверете го квалитетот на намирниците веднаш по падот на струјата.

- Отстранете ја замрзнатата намирница која е одмрзната или е потопла од 5 °C.
- Малку одмрзнатите намирници сварете ги или испечете ги или изедете ги или повторно замрзнете ги.

13.2 Спроведување самотестирање на уредот

Вашиот уред има функција за самотестирање, која ги прикажува дефектите кои може да ги поправи вашата сервисна служба.

1. Исклучете го уредот.

→ Страница 36

2. Повторно вклучете го уредот по 5 минути. → *Страница 36*
3. Во рок од 10 секунди по вклучувањето држете го притиснато копчето за поставување на температура 3 до 5 секунди, додека 2 °C не светне на температурниот приказ.
- ✓ Самотестирањето на уредот стартува ако температурните прикази светнат едноподруго.
- ✓ Ако по завршувањето на самотестирањето на уредот температурниот приказ ја покаже поставената температура, сензорите за температура на уредот се во ред. Уредот преоѓа во нормален режим.
- ✓ Ако по завршување на самотестирањето на уредот трепка "super" за 10 секунди, известете ја сервисната служба.

14 Складирање и отстранување

14.1 Вадење на уредот од употреба

1. Исклучете го уредот.
→ *Страница 36*
2. Исклучете го уредот од струја. Извадете го приклучокот на струјниот кабел или осигурувачот од кутијата со осигурувачи.
3. Извадете ги сите намирници.
4. Одмрзнете го уредот.
→ *Страница 40*
5. Исчистете го уредот.
→ *Страница 41*
6. За да обезбедите вентилација во внатрешниот дел, оставете го отворен уредот.

14.2 Отстранување на стариот уред

Со соодветно фрлање во отпад може повторно да се искористат вредни суровини.

ПРЕДУПРЕДУВАЊЕ – Опасност од наштетување на здравјето!

Децата може да се заглават во уредот и да дојдат во животна опасност.

- ▶ Не ги вадете полиците и садовите од уредот, за на децата да им го отежнете влегувањето.
- ▶ Децата држете ги подалеку од стариот уред.

ПРЕДУПРЕДУВАЊЕ – Опасност од пожар!

При оштетување на цевките може да истечат запаливо разладно средство и штетни гасови и да се запалат.

- ▶ Не оштетувајте ги цевките за средство за ладење и изолацијата.

1. Извлечете го приклучокот на кабелот за струја.
2. Одвојте го кабелот за струја.
3. Отстранете го уредот согласно прописите за животна средина. Информации за тековните начини на фрлање во отпад можете да добиете од специјализиран продавач и од регионалните или градските власти.



Овој апарат е означен според европскиот пропис 2012/19/EЗ за електро и електронски апарати (waste electrical and electronic equipment – WEEE).

Прописот ја дава рамката за враќање и искористување на старите апарати, важечко ширум Европа.

15 Сервисна служба

Оригиналните делови, коишто се во согласност со регулативата за еколошки дизајн, може да ги набавите од нашата корисничка служба во рок од 10 години од кога машината е пуштена во продажба во Европската економска област.

Забелешка: Услугите од корисничката служба се бесплатни според локалните гарантни услови на производителот. Најкраткиот гарантен период (гаранција од производител за приватни корисници) во Европската економска област изнесува 2 години според локалните гарантни услови. Гарантните услови не влијаат врз други права и барања, коишто ви припаѓаат според локалните закони.

Подетални информации за траењето на гарантниот период и гарантните услови во вашата земја може да добиете со скенирање на QR-кодот на приложениот документ за детали за контакт на контакт центарот и условите за гаранција, од нашата сервисна служба, вашиот дилер или на нашата веб-страница.

Деталите за контакт на сервисната служба може да ги најдете со скенирање на QR-кодот на приложениот документ за за детали за контакт на контакт центарот и условите за гаранција или на нашата веб-страница.

15.1 Број на производ (E-Nr.) и сервиски број (FD)

Ако стапите во контакт со нашата корисничка служба, треба да ги приложите бројот на производ (E-Nr.) и производниот број (FD), што ќе ги

најдете на спецификационата плочка на уредот.

→ "Уред", Сл. **1**/**4** Страница 34

За повторно брзо да ги најдете податоците за уредот и телефонскиот број на сервисната служба, можете да ги запишете овие податоци.

16 Технички податоци

Средствата за ладење, корисните содржини и другите технички податоци се наоѓаат на спецификационата плочка.

→ "Уред", Сл. **1**/**4** Страница 34

Овој производ содржи извор на светлина од класата за енергетска ефикасност G. Изворот на светлина е достапен како резервен дел и смее да го менува само обучен кадар.

Дополнителни информации за вашиот модел ќе најдете на интернет на <https://eprel.ec.europa.eu/>¹. Оваа веб-адреса се поврзува на официјалната ЕУ-база на податоци за производи EPREL. Следете ги упатствата за пребарување модели.

Идентификацијата на модел се дознава од знаците пред косата црта на бројот на производот (E-Nr.) на спецификационата плочка. Исто така, бројот за идентификација на моделот може да ја најдете во првиот ред на етикетата за енергија на ЕУ.

¹ Важи замо за земји од Европската економска област

Dodatne informacije i objašnjenja možete da pronađete na mreži. Skenirajte QR kôd na naslovnoj stranici.



Sadržaj

1 Bezbednost	48	7.3 Isključivanje uređaja	57
1.1 Opšte napomene	48	7.4 Podešavanje temperature	57
1.2 Namenska upotreba	48	8 Dodatne funkcije	57
1.3 Ograničenje kruga korisnika ...	48	8.1 Super zamrzavanje	57
1.4 Bezbedan transport	49	9 Pregrada za hlađenje	58
1.5 Bezbedna instalacija	49	9.1 Saveti za držanje namirnica u	
1.6 Bezbedna upotreba	50	pregradi za hlađenje	58
1.7 Oštećen uređaj	52	9.2 Hladne zone u pregradi za hla-	
2 Izbegavanje materijalnih štet-	53	denje	58
3 Zaštita životne sredine i šted-	53	9.3 Nalepnica OK	58
nja	53	10 Pregrada za zamrzavanje	58
3.1 Odlaganje ambalaže u otpa-		10.1 Kapacitet zamrzavanja	59
d	53	10.2 Maksimalno korišćenje za-	
3.2 Štednja energije	53	premine pregrade za zamrza-	
4 Postavljanje i priključivanje	54	vanje	59
4.1 Obim isporuke	54	10.3 Saveti za skladištenje namir-	
4.2 Kriterijumi za mesto postav-		nica u pregradi za hlađenje ..	59
ke	54	10.4 Saveti za zamrzavanje svežih	
4.3 Montaža uređaja	55	namirnica	59
4.4 Priprema uređaja za prvu upo-		10.5 Rok trajanja zamrznutih na-	
trebu	55	mirnica na -18°C	60
4.5 Električno priključivanje uređa-		10.6 Načini odmrzavanja zamrznu-	
ja	55	tih namirnica	60
5 Upoznavanje sa uređajem	55	11 Odleđivanje	60
5.1 Uređaj	55	11.1 Odleđivanje u pregradi za	
5.2 Komandno polje	55	hlađenje	60
6 Oprema	56	11.2 Odmrzavanje u pregradi za	
6.1 Polica za odlaganje	56	odmrzavanje	60
6.2 Pregrada za flaše	56	12 Čišćenje i održavanje	61
6.3 Posuda za voće i povrće sa		12.1 Priprema uređaja za čišće-	
regulatorom vlažnosti	56	nje	61
6.4 Pregrada za maslac i sir	56	12.2 Čišćenje uređaja	61
6.5 Polica za vrata	56	12.3 Čišćenje provodnika za vodu	
7 Osnovno rukovanje	56	nastalu otapanjem i odvodni	
7.1 Ukjučivanje uređaja	56	otvor	62
7.2 Napomene za rad	57	12.4 Vađenje delova opreme	62
		13 Otklanjanje smetnji	62

13.1 Nestanak struje	65	14.2 Odlaganje starih uređaja u otpad	65
13.2 Izvođenje samotestiranja ure- đaja	65	15 Korisnička služba	66
14 Skladištenje i odlaganje u ot- pad	65	15.1 Broj proizvoda (E-Nr). i proi- zvodni broj (FD)	66
14.1 Stavljanje uređaja van pogo- na	65	16 Tehnički podaci	67



1 Bezbednost

Pridržavajte se sledećih sigurnosnih napomena.

1.1 Opšte napomene

- Pažljivo pročitajte ovo uputstvo.
- Uputstva i informacije o proizvodu sačuvajte za kasniju upotrebu ili za narednog vlasnika.
- Ukoliko postoji oštećenje nastalo tokom transporta, nemojte da priključujete uređaj.

1.2 Namenska upotreba

Ovaj uređaj nije namenjen za upotrebu kao ugradni uređaj.

Uređaj koristite samo:

- za hlađenje i zamrzavanje namirnica i za pripremu kockica leda.
- u privatnom domaćinstvu i u zatvorenim prostorima kućnog okruženja.
- na nadmorskim visinama do 2000 m.

1.3 Ograničenje kruga korisnika

Deca od 8 godina i starija, kao i osobe sa umanjnim psihičkim, čulnim ili mentalnim sposobnostima, ili osobe bez iskustva i/ili znanja, ovaj uređaj mogu da koriste samo pod nadzorom osobe koja je odgovorna za njihovu bezbednost ili ako su obučene za bezbedno korišćenje uređaja i razumeju kakve opasnosti pri tome postoje.

Deca se ne smeju igrati uređajem.

Čišćenje i korisničko održavanje ne smeju da obavljaju deca bez nadzora.

Deca starija od 3 godine i mlađa od 8 godina smeju da pune i prazne frižidere/zamrzivače.

1.4 Bezbedan transport

⚠ **UPOZORENJE – Opasnost od povrede!**

Zbog velike težine uređaja, prilikom podizanja može doći do povreda.

- ▶ Nemojte sami da podižete uređaj.

1.5 Bezbedna instalacija

⚠ **UPOZORENJE – Opasnost od strujnog udara!**

Nestručne instalacije su opasne.

- ▶ Uređaj sme da se priključi i upotrebljava samo u skladu sa podacima na pločici sa oznakom tipa.
- ▶ Uređaj se može povezati na mrežu naizmenične struje samo pomoću pravilno ugrađene utičnice sa uzemljenjem.
- ▶ Uverite se da je sistem uzemljenja kućne električne instalacije instaliran u skladu sa propisima.
- ▶ Uređaj nikad ne sme da se napaja putem eksternog sklopnog uređaja npr. sata za automatsko uključivanje ili daljinskog upravljanja.
- ▶ Kada je uređaj ugrađen, mrežni prekidač mrežnog priključnog voda mora da bude dostupan ili, ukoliko slobodan pristup nije moguć, u fiksno sprovedenoj električnoj instalaciji se mora ugraditi mehanizam za razdvajanje, u skladu sa uslovima instalacije.
- ▶ Prilikom postavljanja uređaja vodite računa da se mrežni priključni vod ne zaglavi ili ošteti.

Oštećena izolacija mrežnog priključnog voda predstavlja izvor opasnosti.

- ▶ Mrežni priključni vod nikad se ne sme dovoditi u kontakt sa izvorima toplote.

⚠ **UPOZORENJE – Opasnost od eksplozije!**

Ako su ventilacioni otvori uređaja zatvoreni, ukoliko dođe do curenja iz rashladnog kružnog toga, može nastati zapaljiva mešavina gasa i vazduha.

- ▶ Nemojte zatvarati ventilacione otvore na kućištu uređaja ili ugradnom kućištu.

⚠ UPOZORENJE – Opasnost od požara!

Upotreba produženog kabla za napajanje i nedozvoljenih adaptera predstavlja izvor opasnosti.

- ▶ Nemojte da upotrebljavate produžni kabl ili letve sa višestrukim utičnicama.
- ▶ Upotrebljavajte samo adaptere i mrežne priključne kablove koje je odobrio proizvođač.
- ▶ Ako je mrežni priključni kabl prekratak, a duži mrežni priključni kabl nije na raspolaganju, obratite se stručnom električaru kako biste prilagodili kućnu instalaciju.

Prenosive letve sa višestrukim utičnicama ili strujni adapteri mogu da se pregreju i da izazovu požar.

- ▶ Prenosive letve sa višestrukim utičnicama ili strujne adaptere nemojte pozicionirati na zadnjoj strani uređaja.

1.6 Bezbedna upotreba

⚠ UPOZORENJE – Opasnost od strujnog udara!

Vlaga koja je prodrla unutra može da prouzrokuje strujni udar.

- ▶ Uređaj upotrebljavajte samo u zatvorenim prostorima.
- ▶ Uređaj nemojte nikada da izlažete vrućini i vlazi.
- ▶ Za čišćenje uređaja nemojte da koristite čistač na paru ili čistač pod visokim pritiskom.

⚠ UPOZORENJE – Opasnost od gušenja!

Deca mogu ambalažni materijal da navuku sebi preko glave ili da se njime umotaju, pa da se tako uguše.

- ▶ Ambalažni materijal držite van domašaja dece.
- ▶ Deci nipošto nemojte dozvoliti da se igraju sa ambalažnim materijalom.

Deca bi mogla da udahnu i usisaju odn. progutaju sitne delove i da se na taj način uguše.

- ▶ Držite sitne delove van domašaja dece.
- ▶ Deci nipošto nemojte dozvoliti da se igraju sa sitnim delovima.

⚠ UPOZORENJE – Opasnost od eksplozije!

Usled oštećenja rashladnog kruga može da iscuri rashladno sredstvo i da eksplodira.

- ▶ Za ubrzanje procesa otapanja nemojte koristiti druga mehanička sredstva ili druga sredstva osim ona koja je proizvođač preporučio.
- ▶ Namirnice koje su se zaledile uz nešto odvojite tupim predmetom, npr. drškom drvene kašike.

Proizvodi sa zapaljivim gasovima, npr. sprej, i eksplozivne materije mogu da eksplodiraju.

- ▶ U uređaju je zabranjeno čuvanje proizvoda sa zapaljivim gasovima i eksplozivnim materijama.

⚠ UPOZORENJE – Opasnost od požara!

Električni uređaji unutar uređaja, npr. grejači ili električni aparati za pripremu leda, mogu da izazovu požar.

- ▶ Unutar uređaja ne smeju da rade električni uređaji.

⚠ UPOZORENJE – Opasnost od povrede!

Može da dođe do pucanja posuda sa gaziranim pićima.

- ▶ U pregradi za zamrzavanje nemojte da čuvate posude sa gaziranim pićima.

Povreda očiju usled curenja zapaljivog rashladnog sredstva i štetnih gasova.

- ▶ Ne oštećujte cevi cirkulacionog kruga rashladnog sredstva niti izolaciju.

Uređaj može da se prevrne.

- ▶ Nemojte se penjati ili oslanjati na postolje, elemente za izvlačenje ili vrata.

⚠ UPOZORENJE – Opasnost od opekotina!

Pojedinačni delovi zadnjeg dela uređaja se zagrevaju tokom rada.

- ▶ Nikada nemojte da dodirujete vrele delove.

⚠ UPOZORENJE – Opasnost od promrzlina!

Kontakt sa zamrznutim namirnicama i hladnim površinama može da prouzrokuje opekotine usled hladnoće.

- ▶ Zamrznute namirnice nemojte stavljati u usta odmah nakon vađenja iz pregrade za zamrzavanje.

- ▶ Izbegavajte duži dodir kože sa zamrznutim namirnicama, ledom i površinama u pregradi za zamrzavanje.

⚠ OPREZ – Opasnost od ugrožavanja zdravlja!

Kako biste izbegli kontaminaciju namirnica morate poštovati sledeća uputstva.

- ▶ Kada se vrata otvore na duže vreme, može doći do znatnog porasta temperature u pregradama uređaja.
- ▶ Redovno čistite površine koje mogu doći u dodir sa namirnicama i pristupačnim odvodnim sistemima.
- ▶ Sirovo meso i ribu držite u adekvatnim posudama u frižideru tako da ne dodiruje druge namirnice ili da ne kaplje na njih.
- ▶ Ukoliko je frižider/zamrzivač duže vreme prazan, uređaj isključite, otopite, očistite i ostavite vrata otvorena kako ne bi došlo do pojave buđi.

Delovi uređaja od metala ili sa metalnim izgledom mogu da sadrže aluminijum. Kada kisele namirnice dođu u kontakt sa aluminijumom, joni aluminijuma mogu da pređu na namirnice.

- ▶ Kontaminirane namirnice nemojte jesti.

1.7 Oštećen uređaj

⚠ UPOZORENJE – Opasnost od strujnog udara!

Oštećeni uređaj ili oštećeni mrežni priključni vod predstavljaju izvor opasnosti.

- ▶ Nikad nemojte upotrebljavati oštećeni uređaj.
- ▶ Nikada nemojte povlačiti mrežni priključni vod da biste razdvojili uređaj sa strujne mreže. Uvek povlačite mrežni utikač mrežnog priključnog voda.
- ▶ Ukoliko je uređaj ili mrežni priključni vod oštećen, odmah izvucite mrežni utikač mrežnog priključnog voda ili isključite osigurač u kutiji sa osiguračima.
- ▶ Pozovite korisnički servis. → *Stranica 66*

Nestručne popravke su opasne.

- ▶ Samo za to obučeno stručno osoblje sme da vrši popravke na uređaju.
- ▶ Za popravku uređaja se smeju koristiti samo originalni zamenski delovi.

- ▶ Da bi se sprečile opasnosti, zamenu oštećenog mrežnog priključnog voda uređaja mora da izvrši proizvođač, korisnička služba ili osoba sa sličnim kvalifikacijama.

⚠ UPOZORENJE – Opasnost od požara!



Ukoliko su cevi oštećene, mogu da iscuru zapaljivo rashladno sredstvo i štetni gasovi i da se zapale.

- ▶ Vatru i izvore paljenja ne približavajte uređaju.
- ▶ Provetrite prostoriju.
- ▶ Isključite uređaj. → *Stranica 57*
- ▶ Izvucite mrežni utikač mrežnog priključnog voda ili isključite osigurač u kutiji sa osiguračima.
- ▶ Pozovite korisnički servis. → *Stranica 66*

2 Izbegavanje materijalnih šteta

PAŽNJA

Zaglavljivanje točkića uređaja može da ošteti pod kada pomerate uređaj.

- ▶ Uređaj transportujte ručnim kolicima.
- ▶ Prilikom pomeranja uređaja koristite zaštitu za pod i ne vršite cik-cak pokrete.

Korišćenjem uređaja, postolja, elementa za izvlačenje ili vrata kao površine za sedenje ili penjanje, uređaj se može oštetiti.

- ▶ Nemojte se penjati ili oslanjati na uređaj, postolje, elemente za izvlačenje ili vrata.

Usled zaprljanja uljem ili masnoćom, plastični delovi i zaptivke vrata mogu da postanu porozni.

- ▶ Plastične delove i zaptivke vrata održavajte u čistom stanju tako da budu bez masti i ulja.

Delovi uređaja od metala ili sa metalnim izgledom mogu da sadrže alumi-

nijum. Aluminijum u kontaktu sa kiselim namirnicama korodira i menja boju.

- ▶ Namirnice koje čuvate u uređaju zapakujte.

Ukoliko delove opreme i pribor perete u mašini za sudove, oni mogu da se deformišu ili promene boju.

- ▶ Delove opreme i pribor nikada nemojte prati u mašini za sudove.

3 Zaštita životne sredine i štednja

3.1 Odlaganje ambalaže u otpad

Ambalažni materijal je ekološki i može se iznova koristiti.

- ▶ Pojedinačne sastavne delove odložite u otpad odvojene po vrstama.

3.2 Štednja energije

Ako se pridržavate ovih napomena, vaš uređaj će trošiti manje struje.

Izbor mesta postavke

- Uređaj zaštitite od direktnog zračenja sunca.
- Uređaj postavite na što većem rastojanju od grejnih tela, šporeta i ostalih izvora toplote:
 - Ostvarite 30 mm odstojanja od električnih šporeta ili šporeta na gas.
 - Ostvarite 300 mm odstojanja od šporeta na lož-ulje ili ugalj.
- Nikada ne prekrivajte ventilacione otvore i ne stavljajte ništa ispred njih.

Štednja energije prilikom korišćenja

Napomena: Raspored delova opreme nema nikakvog uticaja na potrošnju energije uređaja.

- Uređaj samo kratko otvorite i pažljivo ga zatvorite.
- Nemojte nikada pokrivati ili zatvarati otvore za ventilaciju ili spoljašnje ventilacione otvore.
- Kupljene namirnice transportujte u rashladnoj torbi i brzo ih stavite u uređaj.
- Pre skladištenja ostavite tople namirnice i napitke da se ohlade.
- Da biste iskoristili hladnoću zamrznutih namirnica, stavite zamrznute namirnice u pregradu za hlađenje da se odlede.
- Između namirnica i zadnjeg zida uvek ostavite malo slobodnog mesta.
- Redovno otapajte pregradu za smrzavanje.

4 Postavljanje i priključivanje

4.1 Obim isporuke

Kada otpakujete uređaj, proverite sve delove, da li imaju transportna oštećenja i da li je isporuka potpuna. Ako imate primedbe, obratite se prodavcu kod kojeg ste kupili uređaj ili se obratite našoj korisničkoj službi → *Stranica 66*.

Obim isporuke se sastoji od sledećih delova:

- Samostojeći uređaj
- Oprema i pribor¹
- Montažni materijal
- Uputstvo za montažu
- Uputstvo za upotrebu
- Spisak korisničkih servisa
- Garantni list²
- Energetska etiketa
- Informacije o potrošnji energije i buci

4.2 Kriterijumi za mesto postavke

UPOZORENJE –

Opasnost od eksplozije!

Ukoliko uređaj stoji u maloj prostoriji, ukoliko dođe do curenja iz rashladnog kružnog toka može nastati zapaljiva mešavina od gasa i vazduha.

- ▶ Uređaj postavite samo u prostoriji koja ima zapreminu od 1 m³ na svakih 8 g rashladnog sredstva. Količina rashladnog sredstva se nalazi na tipskoj pločici.

→ "Uređaj", Sl. **1** / **4** *Stranica 55*

U zavisnosti od modela, fabrička težina uređaja može da iznosi do 80 kg.

¹ U zavisnosti od opremljenosti uređaja

² Nije dostupno u svim zemljama

Podloga mora da bude dovoljno stabilna kako bi mogla da nosi težinu uređaja.

Podloga mora da bude ravna.

Ovaj rashladni uređaj je namenjen za upotrebu na temperaturama u okruženju od 10 °C do 43 °C.

Uređaj je funkcionalan unutar dozvoljenog opsega temperature u prostoru.

Ako se uređaj upotrebljava pri nižim temperaturama u prostoriji, oštećenja uređaja mogu da se isključe sve do temperature u prostoriji od 5 °C.

4.3 Montaža uređaja

- ▶ Uređaj montirajte prema priloženom uputstvu za montažu.

4.4 Priprema uređaja za prvu upotrebu

1. Izvadite informativni materijal.
2. Uklonite zaštitne folije i osigurače za transport, npr. lepljive trake i karton.
3. Očistite uređaj prvi put.
→ *Stranica 61*

4.5 Električno priključivanje uređaja

1. Mrežni utikač mrežnog priključnog voda uređaja utaknite u utičnicu u blizini uređaja.
Podaci o priključivanju nalaze se na pločici sa oznakom tipa.
→ "*Uređaj*", Sl. **1** / **4** *Stranica 55*
2. Proverite da li mrežni utikač čvrsto naleže.
- ✓ Uređaj je sada spreman za rad.

5 Upoznavanje sa uređajem

5.1 Uređaj

Ovde ćete naći pregled sastavnih delova uređaja.

→ Sl. **1**

-
- A** Pregrada za hlađenje
→ *Stranica 58*

 - B** Pregrada za zamrzavanje
→ *Stranica 58*

 - 1** Komandno polje → *Stranica 55*

 - 2** Osvetljenje

 - 3** Pregrada za flaše
→ *Stranica 56*¹

 - 4** Tipska pločica → *Stranica 67*

 - 5** Posuda za voće i povrće sa regulatorom vlažnosti
→ *Stranica 56*

 - 6** Posuda za zamrznute namirnice
→ *Stranica 62*

 - 7** Nogar sa navojem

 - 8** Pregrada za maslac i sir
→ *Stranica 56*¹

 - 9** Polica za vrata za velike površine → *Stranica 56*

 - 10** Odvod odleđene vode

5.2 Komandno polje

Preko komandnog polja možete da podesite sve funkcije uređaja i da dobijate informacije o radnom stanju.

→ Sl. **2**

-
- 1** Taster za podešavanje temperature podešava temperaturu pregrade za hlađenje.
-

¹ U zavisnosti od opremljenosti uređaja

-
- 2** super svetli kada je Super zamrzavanje uključen.

 - 3** Prikazuje podešenu temperaturu pregrade za hlađenje u °C.

 - 4** ① uključuje ili isključuje uređaj.
-

6 Oprema

Oprema vašeg uređaja zavisi od modela.

6.1 Polica za odlaganje

Da biste poboljšali preglednost i brže uzimali namirnice, izvucite policu. Kako biste police za odlaganje menjali prema vašim potrebama, možete da izvadite policu i ponovo je postavite na drugom mestu.

→ "Vađenje police za odlaganje", *Stranica 62*

6.2 Pregrada za flaše

Flaše skladištite, na sigurno, u pregradu za flaše.

Kako biste policu za flaše menjali prema vašim potrebama, možete da izvadite policu za flaše i ponovo je postavite na drugom mestu.

→ "Vađenje police za odlaganje", *Stranica 62*

6.3 Posuda za voće i povrće sa regulatorom vlažnosti

Sveže voće i povrće držite nezapakovano u posudi za voće i povrće.

Isečeno voće i povrće čuvajte pokriveno ili hermetički zatvoreno.

Preko regulatora vlažnosti može da se podesi vlažnost vazduha u posudi za voće i povrće. Na taj način sveže voće i povrće možete da čuvate duže nego inače.

→ Sl. **3**

Podešavanje vlažnosti vazduha u posudi za voće i povrće u skladu sa vrstom i količinom namirnica koje treba skladištiti pomoću pomeranja regulatora za vlažnost:

- Za nisku vlažnost vazduha **min** 0 kod skladištenja pretežno voća, skladištenja mleka ili velikog opterećenja prevucite prstom nalevo.
- Za visoku vlažnost vazduha **max** 000 kod skladištenja pretežno povrća ili malog opterećenja prevucite prstom nadesno.

U zavisnosti od količine i vrste uložених namirnica, u posudi za voće i povrće se može pojaviti kondenzat. Kondenzat obrišite suvom krpom i pomoću regulatora vlažnosti podesite nisku vlažnost vazduha.

Kako bi se očuvali kvalitet i aroma, voće i povrće koje je osetljivo na niske temperature držite van uređaja na temperaturama od otprilike 8 °C do 12 °C, npr. ananas, banane, citrusno voće, krastavac, tikvice, paprika, paradajz i krompir.

6.4 Pregrada za maslac i sir

Skladištite maslac i tvrdi sir u pregradu za maslac i sir.

6.5 Polica za vrata

Kako biste policu za vrata menjali prema vašim potrebama, možete da izvadite policu za vrata i ponovo je postavite na drugom mestu.

→ "Vađenje police za vrata", *Stranica 62*

7 Osnovno rukovanje

7.1 Uključivanje uređaja

1. Pritisnite ①.
- ✓ Uređaj je sada spreman za rad.
- ✓ Uređaj počinje da hladi.

2. Podesite željenu temperaturu.
→ *Stranica 57*

7.2 Napomene za rad

- Kada uključite uređaj, potrebno je i do nekoliko sati za postizanje podešene temperature. Namirnice nemojte skladištiti pre nego što se postigne podešena temperatura.
- Prilikom zatvaranja vrata vodite računa da vrata nisu blokirana namirnicama.
- Kada zatvorite vrata, može nastati potpritisak. Vrata mogu samo teško ponovo da se otvore. Sačekajte momenat dok se potpritisak ne ujednači.
- Temperatura u uređaju se razlikuje usled sledećih uslova:
 - Učestalost otvaranja uređaja
 - Količina za punjenje
 - Temperatura svežih namirnica koje ste stavili u uređaj
 - Temperatura okruženja
 - Direktno sunčevo zračenje

7.3 Isključivanje uređaja

- ▶ Pritisnite .

7.4 Podešavanje temperature

Podešavanje temperature pregrade za hlađenje

- ▶ Pritiskajte taster za podešavanje temperature, sve dok prikaz temperature ne prikaže željeno podešavanje temperature. Preporučena temperatura u pregradi za hlađenje iznosi 4 °C.
→ *"Nalepnica OK", Stranica 58*

Podešavanje temperature pregrade za zamrzavanje

- ▶ Kako biste podesili temperaturu pregrade za zamrzavanje, Prome-

na temperature pregrade za zamrzavanje → *Stranica 57*.

Temperatura pregrade za hlađenje utiče na temperaturu pregrade za zamrzavanje. Toplije podešene temperature pregrade za hlađenje prouzrokuju toplije temperature pregrade za zamrzavanje.

8 Dodatne funkcije

Saznajte kojim dodatnim funkcijama koje se mogu podešavati raspoloživo vaš uređaj.

8.1 Super zamrzavanje

Pregrada za zamrzavanje se kod Super zamrzavanje hladi u što većoj mogućoj meri.

Uključite Super zamrzavanje 4 do 6 sati pre skladištenja količine namirnica veće od 2 kg u pregradu za zamrzavanje.

Kako biste iskoristili kapacitet zamrzavanja, koristite Super zamrzavanje.
→ *"Preduslovi za kapacitet zamrzavanja", Stranica 59*

Napomena: Kada je uključeno Super zamrzavanje, može doći do pojačane buke.

Uključivanje Super zamrzavanje

- ▶ Pritiskajte taster za podešavanje temperature sve dok "super" ne zasvetli.

Napomena: Uređaj se prebacuje na normalni režim rada nakon otpr. 54 sati.

Isključivanje Super zamrzavanje

- ▶ Pritiskajte taster za podešavanje temperature sve dok prikaz temperature ne prikaže željenu temperaturu.

9 Pregrada za hlađenje

U pregradi za hlađenje možete da držite meso, kobasice, ribu, mlečne proizvode, jaja, pripremljena jela i pećiva.

Temperatura se može podešavati od 2 °C do 8 °C.

Čuvanjem u hladnom stanju kratko ili srednjoročno možete da čuvate i namirnice koje se brzo kvare. Što je temperatura niža, namirnice ostaju duže sveže.

9.1 Saveti za držanje namirnica u pregradi za hlađenje

- Skladištite samo sveže namirnice u besprekornom stanju.
- Namirnice skladištite hermetički zapakovane ili prekrivene.
- Da cirkulacija vazduha ne bi bila ugrožena i radi sprečavanja zamrzavanja namirnica, namirnice nemojte stavljati tako da direktno dodiruju zadnji zid.
- Sačekajte da se topla jela i napici prvo ohlade.
- Obratite pažnju na datum roka trajanja ili datum potrošnje koji je naveo proizvođač.

9.2 Hladne zone u pregradi za hlađenje

Cirkulacijom vazduha u pregradi za hlađenje nastaju različite hladne zone.

Najhladnija zona

Najhladnija zona je između bočno utisnute strelice i police za odlaganje koja se nalazi ispod nje.

Savet: U najhladnijoj zoni skladištite lako kvarljive namirnice, npr. ribu, suhomesnate proizvode i meso.

Najtoplija zona

Najtoplija zona je sasvim gore u vratima.

Savet: U najtoplijoj zoni čuvajte namirnice koje nisu osetljive, npr. tvrdi sir i maslac. Na taj način sir može da razvija svoju aromu, a maslac ostaje mek.

9.3 Nalepnica OK

Pomoću nalepnice OK možete da proverite da li je temperatura u pregradi za hlađenje dostigla preporučeni sigurni opseg za životne namirnice od +4 °C ili niže.

Nalepnica OK se ne nalazi kod svih modela.

Ako se na nalepnici ne pokaže OK onda temperaturu postepeno smanjite.

→ "Podešavanje temperature pregrade za hlađenje", *Stranica 57*

Nakon puštanja uređaja u rad može da prođe 12 časova dok se ne dostigne podešena temperatura.



Ispravno podešavanje

10 Pregrada za zamrzavanje

U pregradi za zamrzavanje možete da skladištite duboko zamrznute namirnice, da zamrzavate namirnice i pravite kockice leda.

Temperatura u pregradi za zamrzavanje je zavisna od temperature u pregradi za hlađenje.

Dugoročno čuvanje namirnica trebalo bi da se vrši pri temperaturi od -18 °C ili nižoj.

Čuvanjem u zamrznutom stanju dugoročno možete da čuvate namirnice koje se brzo kvare. Niske temperature usporavaju ili zaustavljaju propadanje.

10.1 Kapacitet zamrzavanja

Kapacitet zamrzavanja navodi za koliko sati koja količina namirnica može potpuno da se zamrzne.

Podatke o kapacitetu zamrzavanja možete da nađete na tipskoj pločici.

→ "Uređaj", Sl. 1/4 Stranica 55

Preuslovi za kapacitet zamrzavanja

1. Otpr. 24 sata pre skladištenja svežih namirnica, uključite Super zamrzavanje.

→ "Uključivanje Super zamrzavanja", Stranica 57

2. Namirnice najpre čuvajte u srednjoj posudi za zamrznute namirnice.

10.2 Maksimalno korišćenje zapremine pregrade za zamrzavanje

Saznajte kako možete da skladištite maksimalnu količinu namirnica za zamrzavanje u pregradi za zamrzavanje.

1. Izvadite sve delove opreme iz pregrade za zamrzavanje.

→ Stranica 62

2. Namirnice slažite direktno na policama i na dnu pregrade za zamrzavanje.

10.3 Saveti za skladištenje namirnica u pregradi za hlađenje

■ Namirnice skladištite hermetički zapakovane.

- Namirnice koje treba zamrznuti ne možete dovesti u dodir sa zamrznutim namirnicama.
- Namirnice rasporedite po čitavoj površini posuda za zamrznute namirnice.
- Kako bi vazduh neometano mogao da cirkuliše u uređaju, ugurajte posudu za zamrznute namirnice do graničnika.

10.4 Saveti za zamrzavanje svežih namirnica

- Zamrzavajte isključivo sveže i neoštećene namirnice.
- Namirnice zamrzavajte u porcijama.
- Pripremljene namirnice su povoljnije od onih koje se konzumiraju sveže.
- Pre zamrzavanja, povrće operite, isecite ili blanširajte.
- Voće pre zamrzavanja operite, izvadite koštice i eventualno ogulite, eventualno dodajte šećer i rastvorenu askorbinsku kiselinu.
- Namirnice koje su pogodne za zamrzavanje su npr. peciva, riba i morski plodovi, meso, divljač i živinsko meso, jaja bez ljuske, sir, maslac, sirni namaz, masna jela i ostaci jela.
- Namirnice koje nisu pogodne za zamrzavanje su npr. zelene salate, rotkvice, jaja sa ljuskom, grožđe, sirove jabuke i kruške, jogurt, kiselavla pavlaka, krem freš i majonez.

Pakovanje namirnica za zamrzavanje

Odgovarajući materijal za pakovanje i prava vrsta ambalaže u velikoj meri održavaju kvalitet proizvoda i sprečavaju izgaranje u zamrzivaču.

1. Namirnice stavite u ambalažu.
2. Istisnite vazduh.

- Ambalažu zatvorite tako da ne propušta vazduh, da namirnice ne bi izgubile ukus ili da se ne isušee.
- Ambalažu označite sa sadržajem i datumom zamrzavanja.

10.5 Rok trajanja zamrznutih namirnica na $-18\text{ }^{\circ}\text{C}$

Namirnice	Vreme čuvanja
Riba, kobasice, pripremljena jela, peciva	do 6 meseci
Živinsko meso, meso	do 8 meseci
Povrće, voće	do 12 meseci

U utisnutom kalendaru zamrzavanja je navedeno maksimalno trajanje skladištenja u mesecima na stalnoj temperaturi od $-18\text{ }^{\circ}\text{C}$.

10.6 Načini odmrzavanja zamrznutih namirnica

⚠ OPREZ –

Opasnost od ugrožavanja zdravlja!

Prilikom odmrzavanja može doći do razmnožavanja bakterija i zamrznute namirnice mogu da se pokvare.

- ▶ Zamrznute namirnice koje su počele da se odmrzavaju ili koje se odmrznu nemojte ponovo zamrzavati.
- ▶ Zamrznite ih ponovo tek kada se skuvaju ili ispeku.
- ▶ Maksimalni rok za čuvanje više ne važi u potpunosti.
- U pregradi za hlađenje odmrzavajte namirnice životinjskog porekla, npr. ribu, meso, sir i sirni namaz.
- Hleb odmrzavajte na sobnoj temperaturi.
- Namirnice za trenutnu upotrebu odmrzavajte u mikrotalasnoj pećnici, rerni ili na ploči za kuvanje.

11 Odležavanje

11.1 Odležavanje u pregradi za hlađenje

Tokom rada se na zadnjem zidu pregrade za hlađenje usled funkcionisanja formiraju kapljice kondenzata ili rosa. Zadnji zid u pregradi za hlađenje se automatski odleđuje.

Kondenzat preko provodnika za kondenzat se prenosi do odvodnog otvora do posude za isparivanje i ne mora se brisati.

Kako bi kondenzat mogao oteći i kako bi se sprečila pojava neprijatnih mirisa, obratite pažnju na sledeće informacije: Čišćenje provodnika za vodu nastalu otapanjem i odvodnog otvora → *Stranica 62*.

11.2 Odmrzavanje u pregradi za odmrzavanje

Pregrada za zamrzavanje se ne otapa automatski. Slojinja u pregradi za zamrzavanje ometa prenos hladnoće na zamrznute namirnice i povećava potrošnju struje.

Odmrzavanje pregrade za zamrzavanje

Redovno odmrzavajte pregradu za zamrzavanje.

- Otpri. 4 sata pre odmrzavanja, uključite Super zamrzavanje. → "*Uključivanje Super zamrzavanje*", *Stranica 57*
Na taj način namirnice se izlažu vrlo niskim temperaturama pa tako namirnice možete držati duže na sobnoj temperaturi.
- Izvadite posudu za zamrznute namirnice sa zamrznutim namirnicama i u međuvremenu odložite na hladno mesto. Rashladne baterije,

ukoliko postoje, postavite na zamrznute namirnice.

3. Isključite uređaj. → *Stranica 57*
4. Isključite uređaj iz strujne mreže. Izvucite mrežni utikač mrežnog priključnog voda ili isključite osigurač u kutiji sa osiguračima.
5. Radi sakupljanja odleđene vode, policu za velike flaše izvadite iz vrata pregrade za hlađenje i postavite je ispod otvorenog odvoda odleđene vode.
→ "*Vađenje police za vrata*", *Stranica 62*
6. Otvorite odvod odleđene vode.
→ *Sl. 4*
7. **⚠ UPOZORENJE – Opasnost od opekotina!**
Vruća voda, prskanje vode i para mogu dovesti do opekotina.
 - ▶ Za postupak odmrzavanja u lonac sipajte samo vruću vodu i nikako vodu koja ključa.

Da biste ubrzali odmrzavanje, stavite lonac sa vrelom vodom koja ne ključa na podmetač za lonac u pregradu za zamrzavanje.
8. Nakon odleđivanja ispraznite sakupljenu odleđenu vodu.
9. Obrišite preostalu odleđenu vodu mekom krpom ili sunderom.
10. Osušite pregradu za zamrzavanje mekom, suvom krpom.
11. Zatvorite odvod odleđene vode.
12. Policu za velike flaše ponovo postavite u vrata pregrade za hlađenje.
13. Uređaj priključite na struju.
→ *Stranica 12*
14. Uključite uređaj. → *Stranica 56*
15. Ponovo ubacite posudu za zamrznute namirnice sa zamrznutim namirnicama.

12 Čišćenje i održavanje

Čišćenje nepristupačnih mesta mora da izvodi servisna služba. Čišćenje putem servisne službe može da podrazumeva troškove.

12.1 Priprema uređaja za čišćenje

1. Isključite uređaj. → *Stranica 57*
2. Isključite uređaj iz strujne mreže. Izvucite mrežni utikač mrežnog priključnog voda ili isključite osigurač u kutiji sa osiguračima.
3. Izvadite sve namirnice i smestite ih na hladno mesto.
Ako postoje, na namirnice stavite rashladne baterije.
4. Ako postoji sloj inja, odledite je.
5. Iz uređaja izvadite sve delove opreme i pribora. → *Stranica 62*

12.2 Čišćenje uređaja

⚠ UPOZORENJE –

Opasnost od strujnog udara!

Vlaga koja je prodrla unutra može da prouzrokuje strujni udar.

- ▶ Za čišćenje uređaja nemojte da koristite čistač na paru ili čistač pod visokim pritiskom.
- Tečnost u osvetljenju ili elementima za rukovanje može da bude opasna.
- ▶ Sapunica ne sme dospeti u osvetljenje ili elemente za rukovanje.

PAŽNJA

Neodgovarajuća sredstva za čišćenje mogu da oštete površine uređaja.

- ▶ Nemojte da upotrebljavate tvrde abrazivne jastučice ili sundere za ribanje.
- ▶ Nemojte da upotrebljavate jaka ili abrazivna sredstva za čišćenje.
- ▶ Nemojte da upotrebljavate jaka sredstva za čišćenje koja sadrže alkohol.

sr Otklanjanje smetnji

- ▶ Na spoljašnjoj strani uređaja ne-
mojte koristiti sredstvo za čišćenje
nerđajućeg čelika.

Ukoliko u odvodni otvor dospe teč-
nost, može doći do preliivanja iz po-
sude za isparivanje.

- ▶ Sapunica ne sme dospeti u odvod-
ni otvor.

Ukoliko delove opreme i pribor pere-
te u mašini za sudove, oni mogu da
se deformišu ili promene boju.

- ▶ Delove opreme i pribor nikada ne-
mojte prati u mašini za sudove.

1. Pripremite uređaj za čišćenje.

→ *Stranica 61*

2. Spoljašnju i unutrašnju stanu ure-
đaja, delove opreme, delove pribor-
a i zaptivke vrata čistite krpom za
sudove, mlakom vodom i malo ph-
neutralnog sredstva za pranje su-
dova.

3. Dodatno osušite temeljno mekom,
suvom krpom.

4. Postavite delove opreme.

5. Uređaj priključite na struju.

→ *Stranica 12*

6. Uključite uređaj. → *Stranica 56*

7. Stavite namirnice unutra.

12.3 Čišćenje provodnika za vodu nastalu otapanjem i odvodni otvor

Redovno čistite provodnik za vodu
nastalu otapanjem i odvodni otvor,
da bi otopljena voda mogla da otiče.

1. Lajsnu na odvodu za odleđenu vo-
du podignite i izvadite.

→ *Sl. 5*

2. Pažljivo očistite provodnik za vodu
nastalu otapanjem i odvodni otvor,
npr. štapićem sa vatom.

12.4 Vađenje delova opreme

Ako delove opreme želite temeljno
da očistite, izvadite ih iz uređaja.

Vađenje police za odlaganje

- ▶ Izvucite policu, podignite je i izvadi-
te je.

→ *Sl. 6*

Vađenje police za vrata

- ▶ Policu za vrata podignite i izvadite.

→ *Sl. 7*

Vađenje posude za voće i povrće

1. Izvucite posudu za voće i povrće
do graničnika.

2. Podignite posudu za voće i povrće
sa prednje strane ① i izvadite je ②.

→ *Sl. 8*

Vađenje posude za zamrznute na- mirnice

1. Izvucite do kraja posudu za zamr-
znute namirnice.

2. Izdignite posudu za zamrznute na-
mirnice spređa ① i izvadite je ②.

→ *Sl. 9*

13 Otklanjanje smetnji



Manje smetnje na uređaju možete sami da otklonite. Pre nego što se obratite korisničkom servisu, pogledajte informacije za otklanjanje smetnji. Tako ćete izbeći nepotrebne troškove.

⚠ UPOZORENJE –**Opasnost od strujnog udara!**

Nestručne popravke su opasne.

- ▶ Samo za to obučeno stručno osoblje sme da vrši popravke na uređaju.
- ▶ Za popravku uređaja se smeju koristiti samo originalni zamenski delovi.
- ▶ Da bi se sprečile opasnosti, zamenu oštećenog mrežnog priključnog voda uređaja mora da izvrši proizvođač, korisnička služba ili osoba sa sličnim kvalifikacijama.

Kvar	Uzrok i rešavanje problema
Uređaj ne hladi, prikazi i osvetljenje svetle.	Režim za izlaganje je uključen. <ol style="list-style-type: none"> 1. Taster za podešavanje temperature držite 9 do 11 sekundi pritisnutim, dok se ne oglasi zvučni signal. 2. Nakon kratkog vremena proverite da li uređaj hladi.
LED osvetljenje ne funkcioniše.	Mogući su različiti uzroci. <ul style="list-style-type: none"> ▶ Pozovite korisnički servis. Broj korisničkog servisa možete pronaći u priloženoj listi korisničkih servisa.
Rashladna mašina se češće i duže uključuje.	Uređaj je često otvaran. <ul style="list-style-type: none"> ▶ Nemojte otvarati vrata uređaja ukoliko to nije potrebno. Spoljašnji ventilacioni otvori su prekriveni. <ul style="list-style-type: none"> ▶ Uklonite prepreke ispred spoljašnjih ventilacionih otvora.
	Nije greška. Moderne mašine za hlađenje se češće uključuju i imaju različite stepene snage, kako bi hlađenje bilo efikasnije.  <ul style="list-style-type: none"> ▶ Uklonite prepreke ispred spoljašnjih ventilacionih otvora. ▶ Uređaj postavite na što većem rastojanju od grejnih tela, šporeta i ostalih izvora toplote. Izbegavajte duže direktno sunčevo zračenje na uređaj. ▶ Redovno odmrzavajte pregradu za zamrzavanje. → <i>Stranica 60</i> ▶ Vrata uređaja otvarajte samo na kratko i koliko je potrebno. ▶ Sačekajte da se topla jela i napici pre stavljanja prvo ohlade.

Kvar	Uzrok i rešavanje problema
Na zadnjem zidu se stvara sloj leda.	<p>Nije greška. Moderne mašine za hlađenje omogućuju ravnomerniju temperaturu u pregradi za hlađenje. Zadnji zid pregrade za hlađenje se redovno automatski otapa.</p>  <ul style="list-style-type: none">▶ Vrata uređaja otvarajte samo na kratko i koliko je potrebno.▶ Namirnice hermetički upakujte ili ih prekrijte.▶ Sačekajte da se topla jela i napici pre stavljanja prvo ohlade.▶ Između namirnica i unutrašnjih zidova uvek ostavite malo slobodnog mesta.
Temperatura u velikoj meri odstupa od podešavanja.	<p>Mogući su različiti uzroci.</p> <ol style="list-style-type: none">1. Isključite uređaj. → <i>Stranica 57</i>2. Ponovo uključite uređaj nakon otpr. 5 minuta. → <i>Stranica 56</i> <ul style="list-style-type: none">▶ Ako je temperatura previsoka, temperaturu proverite ponovo nakon par sati.▶ Ako je temperatura preniska, temperaturu ponovo proverite sledećeg dana.
Dno pregrade za hlađenje je mokro.	<p>Provodnik za vodu nastalu otapanjem i odvodni otvor su zapušeni.</p> <ul style="list-style-type: none">▶ Očistite provodnik za vodu nastalu otapanjem i odvodni otvor.
	
Uređaj bruji, grgori, zuji, krklja ili klikće.	<p>Nema greške. Motor radi, npr. rashladni agregat, ventilator. Rashladno sredstvo teče kroz cevi. Prekidač ili magnetni ventili se uključuju ili isključuju. Nije potrebna nikakva radnja.</p>
Uređaj pravi buku. 	<p>Uređaj nije postavljen ravno.</p> <ul style="list-style-type: none">▶ Uređaj nivelišite pomoću libele i nogara sa navojem. <p>Uređaj ne stoji samostalno.</p> <ul style="list-style-type: none">▶ Održavajte minimalne razmake kod uređaja. <p>Delovi opreme se klimaju ili su zaglavljani.</p> <ul style="list-style-type: none">▶ Proverite delove opreme koji se mogu skinuti i eventualno ih iznova umetnite.

Kvar	Uzrok i rešavanje problema
Uređaj pravi buku. 	Flaše ili posude se dodiruju. ► Napravite razmak između flaša ili posuda. <hr/> Super zamrzavanje je uključen. Nije potrebna nikakva radnja.

13.1 Nestanak struje

Tokom nestanka struje, raste temperatura u uređaju, usled čega se skraćuje vreme čuvanja i kvalitet zamrznutih namirnica.

Na našoj veb-stranici u odeljku za vaš uređaj, u tehničkim podacima možete pogledati vreme čuvanja zamrznutih namirnica ukoliko dođe do smetnje.

Napomene

- Tokom nestanka struje ne otvarajte uređaj više nego što je potrebno i ne odlažite dodatne namirnice.
- Nakon nestanka struje odmah proverite kvalitet namirnica.
 - Uklonite zamrznute namirnice koje su se odmrzle i čija je temperatura veća od 5 °C.
 - Blago odleđene namirnice skuvajte ili ispecite i potrošite ih ili ih ponovo zamrznite.

13.2 Izvođenje samotestiranja uređaja

Vaš uređaj ima samostalni test, koji prikazuje greške, koje može da otkloni korisnički servis.

1. Isključite uređaj. → *Stranica 57*
2. Uređaj ponovo uključite nakon 5 minuta. → *Stranica 56*
3. U roku od 10 sekundi po uključivanju, držite taster za podešavanje temperature pritisnutim 3 do 5 se-

kundi, sve dok na prikazu temperature ne zasvetli 2 °C.

- ✓ Samotestiranje uređaja se pokreće kada prikazi temperature zasvetle jedan za drugim.
- ✓ Ako se nakon završetka samotestiranja uređaja prikaz temperature pokazuje podešenu temperaturu, temperaturni senzori uređaja su u redu. Uređaj prelazi na normalan način rada.
- ✓ Ako nakon završetka samostalnog testa uređaja "super" treperi 10 sekundi, obavestite korisnički servis.

14 Skladištenje i odlaganje u otpad

14.1 Stavljanje uređaja van pogona

1. Isključite uređaj. → *Stranica 57*
2. Isključite uređaj iz strujne mreže. Izvucite mrežni utikač mrežnog priključnog voda ili isključite osigurač u kutiji sa osiguračima.
3. Izvadite sve namirnice.
4. Odleđite uređaj. → *Stranica 60*
5. Očistite uređaj. → *Stranica 61*
6. Kako bi bila obezbeđena ventilacija unutrašnjosti, ostavite uređaj otvoren.

14.2 Odlaganje starih uređaja u otpad

Ekološki prihvatljivim odlaganjem u otpad mogu da se recikliraju dragocene sirovine.

⚠ UPOZORENJE –

Opasnost od ugrožavanja zdravlja!

Deca se tako ne mogu zatvoriti u uređaju i dospeti u životnu opasnost.

- ▶ Da bi se deci otežalo penjanje i ulazak, iz uređaja nemojte da vadite police za odlaganje i posude.
- ▶ Decu držite na dovoljnoj udaljenosti od dotrajalog uređaja.

⚠ UPOZORENJE –

Opasnost od požara!

Ukoliko su cevi oštećene, mogu da isure zapaljivo rashladno sredstvo i štetni gasovi i da se zapale.

- ▶ Ne oštećujte cevi cirkulacionog kruga rashladnog sredstva niti izolaciju.

1. Izvucite mrežni utikač mrežnog priključnog voda.
2. Presecite mrežni priključni vod.
3. Uređaj odložite u otpad na ekološki prihvatljiv način.

O aktuelnim načinima odlaganja u otpad informišite se kod svog specijalizovanog prodavca ili u svojoj opštinskoj odn. gradskoj upravi.



Ovaj je aparat označen u skladu sa evropskom smernicom 2012/19/EU o otpadnim električnim i elektronskim aparatima (waste electrical and electronic equipment - WEEE).

Smernica određuje okvir za povratak i reciklažu otpadnih aparata koji važi u celoj Evropskoj Uniji.

loškom dizajnu možete da dobijete od našeg korisničkog servisa u periodu od najmanje 10 godina od stavljanja vašeg uređaja na tržište u okviru Evropskog ekonomskog prostora.

Napomena: Angažovanje servisne službe je besplatno u okviru lokalno važećih garantnih uslova proizvođača. Minimalno trajanje garancije (garancija proizvođača za fizička lica) na području Evropskog ekonomskog prostora iznosi 2 godine u skladu sa važećim lokalnim garantnim uslovima. Garantni uslovi nemaju nikakvog uticaja na druga prava ili zahteve prema lokalnom zakonu.

Detaljne informacije o garantnom periodu i uslovima garancije u vašoj zemlji možete dobiti preko QR koda u priloženom dokumentu za podatke za kontakt servisa i uslovima garancije, u korisničkom servisu, kod prodavca ili na našoj internet stranici.

Podatke za kontak korisničkog servisa možete dobiti preko QR koda u priloženom dokumentu za podatke za kontakt servisa i uslovima garancije ili na našoj internet stranici.

15.1 Broj proizvoda (E-Nr.) i proizvodni broj (FD)

Kada se obraćate korisničkom servisu, navedite broj proizvoda (E-Nr.) i fabrički broj (FD) koje možete da pronađete na tipskoj pločici uređaja.

→ "Uređaj", Sl. **1** / **4** Stranica 55

Da biste brzo mogli da pronađete podatke o uređaju i telefonski broj korisničke službe, podatke možete i da zabeležite.

15 Korisnička služba

Funkcijski relevantne originalne rezervne delove proizvedene u skladu sa odgovarajućom direktivom o eko-

16 Tehnički podaci

Rashladno sredstvo, korisna zapremina i ostali tehnički podaci nalaze se na tipskoj pločici.

→ "Uređaj", Sl. **1** / **4** Stranica 55

Ovaj proizvod sadrži izvor svetlosti G klase energetske efikasnosti. Izvor svetlosti je dostupan kao rezervni deo i sme da ga zameni samo u tu svrhu obučeno stručno osoblje.

Dodatne informacije o vašem modelu možete pogledati na internet adresi <https://eprel.ec.europa.eu/>¹. Ta internet stranica sadrži vezu za zvaničnu EU bazu proizvoda EPREL. Pratite uputstva za pretragu modela. Oznaka modela proizilazi iz znakova pre kose crte u proizvodnom broju (E-Nr.) na pločici sa oznakom tipa. Oznaku modela alternativno možete naći i u prvom redu EU energetske nalepnice.

¹ Važi samo za zemlje u Evropskom ekonomskom prostoru

**Dodatne informacije i objašnjenja možete pronaći na internetu.
Skenirajte QR kôd na naslovnoj stranici.**



Sadržaj

1 Sigurnost	69	7.4 Namještanje temperature	77
1.1 Opće napomene	69	8 Dodatne funkcije	78
1.2 Namjenska uporaba	69	8.1 Super zamrzavanje	78
1.3 Ograničenje kruga korisnika ...	69	9 Pretinac za hlađenje	78
1.4 Siguran transport	70	9.1 Savjeti za skladištenje namirni- ca u pretincu za hlađenje	78
1.5 Sigurna instalacija	70	9.2 Zone hlađenja u pretincu za hlađenje	78
1.6 Sigurno korištenje	71	9.3 Naljepnica OK	79
1.7 Oštećen uređaj	73	10 Pretinac za zamrzavanje	79
2 Izbjegavanje materijalnih šte- ta	74	10.1 Sposobnost zamrzavanja	79
3 Zaštita okoliša i ušteta	74	10.2 Potpuno iskorištavanje volu- mena pretinca za zamrzava- nje	79
3.1 Zbrinjavanje ambalaže u ot- pad	74	10.3 Savjeti za skladištenje namir- nica u pretincu za zamrzava- nje	80
3.2 Ušteta energije	74	10.4 Savjeti za zamrzavanje svje- žih namirnica	80
4 Postavljanje i priključivanje	75	10.5 Rok trajanja zamrznutih nam- irnica na $-18\text{ }^{\circ}\text{C}$	80
4.1 Opseg isporuke	75	10.6 Metode odmrzavanja zamrz- nutih namirnica	80
4.2 Kriteriji za mjesto postavlja- nja	75	11 Odmrzavanje	81
4.3 Montaža uređaja	75	11.1 Odmrzavanje u pretincu za hlađenje	81
4.4 Pripremanje uređaja za prvu uporabu	75	11.2 Odmrzavanje u pretincu za zamrzavanje	81
4.5 Električno priključivanje uređa- ja	76	12 Čišćenje i održavanje	82
5 Upoznavanje	76	12.1 Pripremanje uređaja za čišće- nje	82
5.1 Uređaj	76	12.2 Čišćenje uređaja	82
5.2 Upravljačka ploča	76	12.3 Čišćenje kanala za odvod kondenzata i izlaznog otvo- ra	82
6 Oprema	76	12.4 Vađenje dijelova opreme	83
6.1 Polica za odlaganje	76	13 Uklanjanje smetnji	83
6.2 Polica za boce	76		
6.3 Ladica za voće i povrće s re- gulatorom vlažnosti	77		
6.4 Pretinac za maslac i sir	77		
6.5 Posuda za vrata	77		
7 Osnovno rukovanje	77		
7.1 Uključivanje uređaja	77		
7.2 Napomene za rad	77		
7.3 Isključivanje uređaja	77		

13.1 Nestanak struje	85	14.2 Zbrinjavanje starih uređaja u otpad	86
13.2 Provođenje samotestiranja uređaja	85	15 Servisna služba	86
14 Skladištenje i zbrinjavanje	86	15.1 Proizvodni broj (E-Nr.) i tvor- nički broj (FD)	87
14.1 Stavljanje uređaja izvan po- gona	86	16 Tehnički podaci	87

1 Sigurnost

Pridržavajte se sljedećih sigurnosnih napomena.

1.1 Opće napomene

- Pažljivo pročitajte ove upute.
- Sačuvajte upute i informacije o proizvodu za kasniju uporabu ili za sljedećeg vlasnika.
- Uređaj ne priključujte ako je došlo do oštećenja pri transportu.

1.2 Namjenska uporaba

Ovaj uređaj nije namijenjen za korištenje kao ugradbeni uređaj.

Uređaj upotrebljavajte samo:

- za hlađenje i zamrzavanje namirnica i za pripremanje kocki leda
- u privatnom kućanstvu i u zatvorenim prostorima kućnog okruženja
- do visine od 2000 m iznad nadmorske visine.

1.3 Ograničenje kruga korisnika

Djeca starija od 8 godina i osobe sa smanjenim fizičkim, osjetilnim ili mentalnim sposobnostima ili nedostatkom iskustva i/ili znanja smiju se koristiti ovim uređajem samo pod nadzorom ili ako su upućene u sigurno rukovanje uređajem te razumiju opasnosti koje mogu nastati uslijed korištenja uređajem.

Djeca se ne smiju igrati uređajem.

Djeca ne smiju čistiti uređaj i obavljati korisničko održavanje uređaja osim ako su pod nadzorom.

Djeca starija od 3 godine i mlađa od 8 godina smiju puniti i prazniti hladnjak s ledenicom.

1.4 Siguran transport

⚠ UPOZORENJE – Opasnost od ozljede!

Velika težina uređaja može pri podizanju dovesti do ozljeda.

- ▶ Nemojte sami podizati uređaj.

1.5 Sigurna instalacija

⚠ UPOZORENJE – Opasnost od strujnog udara!

Nestručno postavljanje je opasno.

- ▶ Uređaj priključite i koristite samo prema podacima navedenim na označnoj pločici.
- ▶ Uređaj priključite samo preko propisno instalirane utičnice s uzemljenjem na strujnu mrežu s izmjeničnom strujom.
- ▶ Sustav zaštitnih vodiča kućne električne instalacije mora biti propisno instaliran.
- ▶ Nikada ne uključujte uređaj pomoću vanjske sklopne naprave, npr. sata za vremensko uključivanje ili daljinskog upravljača.
- ▶ Kada je uređaj ugrađen, mrežni utikač mrežnog priključnog voda mora biti dostupan ili ako slobodan pristup nije moguć, u fiksnu postavljenoj električnoj instalaciji potrebno je ugraditi rastavljač prema propisima za postavljanje.
- ▶ Pri postavljanju uređaja pazite na to da ne prignječite ili oštetite mrežni priključni vod.

Oštećena izolacija mrežnog priključnog voda predstavlja izvor opasnosti.

- ▶ Onemogućite kontakt mrežnog priključnog voda s izvorima topli-
ne.

⚠ UPOZORENJE – Opasnost od eksplozije!

Ako su ventilacijski otvori na uređaju zatvoreni, može nastati zapaljiva mješavina plina i zraka u slučaju propuštanja rashladnog kruga.

- ▶ Nemojte zatvoriti ventilacijske otvore u kućištu uređaja ili ugradnom kućištu.

⚠ UPOZORENJE – Opasnost od požara!

Uporaba produžnog mrežnog priključnog voda i nedopuštenih adaptera predstavlja izvor opasnosti.

- ▶ Nemojte upotrebljavati produžne kabele ili višestruke utičnice.

- ▶ Upotrebljavajte samo adaptere i mrežne priključne vodove koje je odobrio proizvođač.
- ▶ Ako je mrežni priključni vod prekratak i duži mrežni priključni vod nije raspoloživ, obratite se električaru i zatražite da prilagodi kućne instalacije.

Prijenosne letve s višestrukim utičnicama ili električni dijelovi mogu se pregrijati i dovesti do požara.

- ▶ Prijenosne letve s višestrukim utičnicama ili električne dijelove ne stavljajte na stražnjoj strani uređaja.

1.6 Sigurno korištenje

⚠ **UPOZORENJE – Opasnost od strujnog udara!**

Prodor vlage može prouzročiti strujni udar.

- ▶ Uređaj upotrebljavajte samo u zatvorenim prostorima.
- ▶ Uređaj nikada ne izlažite vrućini ili vlazi.
- ▶ Za čišćenje uređaja ne upotrebljavajte parni ili visokotlačni čistač.

⚠ **UPOZORENJE – Opasnost od gušenja!**

Djeca mogu navući ambalažni materijal preko glave ili se njime zamotati te se na taj način ugušiti.

- ▶ Ambalažni materijal držite podalje od djece.
 - ▶ Djeci nikada ne dopuštajte igranje s ambalažnim materijalom.
- Djeca mogu udahnuti ili progutati sitne dijelove i na taj se način ugušiti.
- ▶ Sitne dijelove držite podalje od djece.
 - ▶ Ne dopustite djeci igranje sa sitnim dijelovima.

⚠ **UPOZORENJE – Opasnost od eksplozije!**

Zbog oštećenja rashladnog kruga može isteći zapaljivo rashladno sredstvo i eksplodirati.

- ▶ Kako biste ubrzali odmrzavanje uređaja, ne upotrebljavajte neku drugu mehaničku opremu ili druga sredstva osim onih koje je preporučio proizvođač.
- ▶ Smrznute namirnice odvojite tupim predmetom, npr. drvenom drškom žlice.

Proizvodi koji sadrže zapaljive plinove i eksplozivne tvari mogu eksplodirati npr. sprej.

- ▶ Ne odlažite u uređaju proizvode koji sadrže zapaljive plinove i eksplozivne tvari.

⚠ UPOZORENJE – Opasnost od požara!

Električni uređaji unutar uređaja mogu dovesti do požara, npr. grijači ili električni aparati za pripremu leda.

- ▶ Unutar uređaja ne upotrebljavajte neke druge električne uređaje.

⚠ UPOZORENJE – Opasnost od ozljede!

Posude s pićima koja sadrže ugljičnu kiselinu mogu puknuti.

- ▶ Posude s pićima koje sadrže ugljičnu kiselinu ne spremajte u pretinac za zamrzavanje.

Ozljede oka zbog istjecanja zapaljivog rashladnog sredstva i štetnih plinova.

- ▶ Ne oštećujte cijevi optoka sredstva za hlađenje, kao ni izolaciju. Uređaj se može prevrnuti.
- ▶ Nemojte stajati ili se naslanjati na postolje, ladice ili vrata.

⚠ UPOZORENJE – Opasnost od opekline!

Pojedini dijelovi na stražnjoj strani uređaja tijekom rada postaju vrući.

- ▶ Nikada ne dodirujte vruće dijelove.

⚠ UPOZORENJE – Opasnost od ozeblina!

Dodir sa zamrznutom namirnicom i hladnim površinama može uzrokovati opekline uslijed hladnoće.

- ▶ Ne stavljajte zamrznute namirnice u usta neposredno nakon što ste ih izvadili iz pretinca za zamrzavanje.
- ▶ Izbjegavajte dulji dodir kože sa zamrznutom namirnicom, ledom i površinama u pretincu za zamrzavanje.

⚠ OPREZ – Opasnost od zdravstveno štetnog djelovanja!

Kako biste izbjegli onečišćenje namirnica, trebate se pridržavati sljedećih uputa.

- ▶ Ako su vrata otvorena duže vrijeme, može doći do znatnog porasta temperature u pretincima uređaja.
- ▶ Redovito očistite površine koje mogu doći u dodir s namirnicama i dostupnim odvodnim sustavima.

- ▶ Sirovo meso i ribu čuvajte u prikladnim posudama u hladnjaku tako da ne dodiruju druge namirnice ili da ne kapaju na njih.
- ▶ Ako hladnjak/zamrzivač duže vrijeme stoji prazan, isključite, odmrznite, očistite uređaj i ostavite otvorena vrata kako biste spriječili nastajanje plijesni.

Dijelovi u uređaju od metala ili metalnog izgleda mogu sadržavati aluminij. Ako kisele namirnice dođu u dodir s aluminijem, ioni aluminija mogu dospjeti u namirnice.

- ▶ Ne konzumirajte kontaminirane namirnice.

1.7 Oštećen uređaj

⚠ **UPOZORENJE – Opasnost od strujnog udara!**

Oštećeni uređaj ili oštećeni mrežni priključni vod predstavljaju izvor opasnosti.

- ▶ Nikad nemojte upotrebljavati oštećen uređaj.
- ▶ Nikada ne povlačite za mrežni priključni vod kako biste isključili uređaj iz električne mreže. Uvijek izvucite mrežni utikač iz mrežnog priključnog voda.
- ▶ Ako je uređaj ili mrežni priključni vod oštećen, odmah izvucite mrežni utikač iz mrežnog priključnog voda ili isključite osigurač u ormariću s osiguračima.
- ▶ Nazovite servisnu službu. → *Stranica 86*

Nestručni popravci su opasni.

- ▶ Popravke na uređaju smije vršiti samo obučeno stručno osoblje.
- ▶ Za popravak uređaja smiju se upotrebljavati samo originalni rezervni dijelovi.
- ▶ Ako je mrežni priključni vod ovog uređaja oštećen, kako bi se izbjegle opasnosti, može ga zamijeniti jedino proizvođač ili njegova servisna služba ili slična kvalificirana osoba.

⚠ **UPOZORENJE – Opasnost od požara!**



U slučaju oštećenja cijevi mogu istjecati zapaljivo rashladno sredstvo i štetni plinovi te se mogu zapaliti.

- ▶ Vatru i izvore paljenja držite podalje od uređaja.
- ▶ Provjetrite prostoriju.
- ▶ Isključite uređaj. → *Stranica 77*

- ▶ Izvucite mrežni utikač mrežnog priključnog voda ili isključite osigurač u ormariću s osiguračima.
- ▶ Nazovite servisnu službu. → *Stranica 86*

2 Izbjegavanje materijalnih šteta

POZOR

Zbog savijanja kotačića uređaja može se oštetiti pod pri pomicanju uređaja.

- ▶ Transportirajte uređaj transportnim kolicima.
- ▶ Pri pomicanju uređaja upotrijebite zaštitu za pod i ne pomičite ga cik-cak.

Zbog uporabe uređaja, postolja, ladica ili vrata kao površine za sjedenje ili stajanje može se oštetiti uređaj.

- ▶ Nemojte stajati ili se naslanjati na uređaj, postolje, ladice ili vrata.

Zbog onečišćenja uljem ili mašću plastični dijelovi i brtve vrata mogu postati porozni.

- ▶ Plastične dijelove i brtve vrata držite čistima od ulja ili masti.

Dijelovi u uređaju od metala ili metalnog izgleda mogu sadržavati aluminij. Aluminij korodira u slučaju dodira s namirnicama koje sadrže kiselinu i mijenja boju.

- ▶ Čuvajte samo zapakirane namirnice u uređaju.

Ako dijelove opreme i pribor perete u perilici posuđa, oni mogu promijeniti oblik ili boju.

- ▶ Nikada ne perite dijelove opreme i pribor u perilici posuđa.

3 Zaštita okoliša i ušteda

3.1 Zbrinjavanje ambalaže u otpad

Ambalažni materijali su ekološki neškodljivi i mogu se reciklirati.

- ▶ Pojedinačne sastavne dijelove zbrinite na otpad odvojene po vrstama.

3.2 Ušteda energije

Ako slijedite sljedeće upute, vaš će uređaj trošiti manje struje.

Odabir mjesta postavljanja

- Uređaj zaštitite od izravnog sunčevog zračenja.
- Postavite uređaj na velikoj udaljenosti od radijatora, štednjaka i drugih izvora topline:
 - Držite razmak za električne ili plinske štednjake 30 mm.
 - Držite razmak za uljne peći ili peći na ugljen 300 mm.
- Nikada nemojte prekrivati ili oblagati vanjske ventilacijske otvore.

Ušteda energije pri uporabi

Napomena: Raspored dijelova opreme nema utjecaja na potrošnju energije uređaja.

- Samo kratko otvorite uređaj i pažljivo ga zatvorite.
- Nikada nemojte prekriti ili obložiti unutarnje ventilacijske otvore ili vanjske ventilacijske otvore.
- Kupljene namirnice transportirajte u rashladnoj torbi i brzo stavite u uređaj.

- Prije skladištenja ostavite tople namirnice i napitke da se ohlade.
- Kako bi se iskoristila hladnoća zamrznutih namirnica, zamrznute namirnice stavite radi odmrzavanja u pretinac za hlađenje.
- Između namirnica i stražnje stijenke uvijek ostavite malo prostora.
- Redovito odmrzavajte pretinac za zamrzavanje.

4 Postavljanje i priključivanje

4.1 Opseg isporuke

Nakon raspakiravanja provjerite sve dijelove imaju li oštećenja nastala u transportu te je li isporuka potpuna. U slučaju primjedbi obratite se trgovcu ili našoj servisnoj službi
→ *Stranica 86*.

Opseg isporuke uključuje sljedeće:

- Stojeći uređaj
- Opremu i pribor¹
- Montažni materijal
- Upute za montažu
- Upute za uporabu
- Popis servisnih službi
- Jamstveni list²
- Energetsku oznaku
- Informacije o potrošnji energije i buci

4.2 Kriteriji za mjesto postavljanja

UPOZORENJE –

Opasnost od eksplozije!

Ako se uređaj nalazi u premaloj prostoriji, u slučaju propuštanja optoka

hlađenja može nastati zapaljiva mješavina plina i zraka.

- ▶ Uređaj postavite samo u prostoriju veličine najmanje 1 m³ za 8 g rashladnog sredstva. Količina rashladnog sredstva navedena je na označnoj pločici.

→ "*Uređaj*", Sl. **1** / **4** *Stranica 76*

Težina uređaja može iznositi tvornički ovisno o modelu do 80 kg.

Podloga mora biti dovoljno stabilna kako bi mogla podnijeti težinu uređaja.

Podloga mora biti ravna.

Ovaj hladnjak je namijenjen za uporabu pri okolnim temperaturama od 10 °C do 43 °C.

Uređaj funkcionira ispravno unutar dopuštene temperature prostorije.

Ako koristite uređaj na nižim temperaturama prostorije, do temperature prostorije od 5 °C neće doći do oštećenja uređaja.

4.3 Montaža uređaja

- ▶ Montirajte uređaj prema priloženim uputama za montažu.

4.4 Pripremanje uređaja za prvu uporabu

1. Izvadite informativni materijal.
2. Skinite zaštitne folije i transportne osigurače, npr. ljepljivu traku i karton.
3. Očistite uređaj prvi put.

→ *Stranica 82*

¹ Ovisno o opremi uređaja

² Nije raspoloživo u svim zemljama

4.5 Električno priključivanje uređaja

1. Mrežni utikač mrežnog priključnog voda na uređaju utaknite u utičnicu u blizini uređaja.

Podaci za priključivanje uređaja nalaze se na označnoj pločici.

→ "Uređaj", Sl. **1** / **4** Stranica 76

2. Provjerite ima li mrežni utikač čvrst dosjed.
- ✓ Uređaj je sada spreman za rad.

5 Upoznavanje

5.1 Uređaj

Ovdje ćete naći pregled sastavnih dijelova svog uređaja.

→ Sl. **1**

-
- | | |
|-----------|---|
| A | Pretinac za hlađenje
→ Stranica 78 |
| B | Pretinac za zamrzavanje
→ Stranica 79 |
| 1 | Upravljačka ploča
→ Stranica 76 |
| 2 | Svjetlo |
| 3 | Polica za boce → Stranica 76 ¹ |
| 4 | Označna pločica → Stranica 87 |
| 5 | Ladica za voće i povrće s regulatorom vlažnosti → Stranica 77 |
| 6 | Ladica za zamrznute namirnice
→ Stranica 83 |
| 7 | Navojna nogica |
| 8 | Pretinac za maslac i sir
→ Stranica 77 ¹ |
| 9 | Posuda za velike boce na vratima → Stranica 77 |
| 10 | Ispust kondenzata |
-

¹ Ovisno o opremi uređaja

5.2 Upravljačka ploča

Putem upravljačke ploče namještate sve funkcije svog uređaja i dobivate informacije o radnom stanju.

→ Sl. **2**

-
- | | |
|----------|--|
| 1 | Tipkom za namještanje temperature namještate temperaturu pretinca za hlađenje. |
| 2 | super svijetli kada je uključena Super zamrzavanje. |
| 3 | Prikazuje namještenu temperaturu pretinca za hlađenje u °C. |
| 4 | Ⓞ uključuje i isključuje uređaj. |
-

6 Oprema

Oprema vašeg uređaja ovisi o modelu.

6.1 Polica za odlaganje

Izvucite policu kako biste imali bolji pregled i kako biste brže mogli izvaditi namirnice.

Da biste po potrebi promijenili položaj police za odlaganje, možete izvaditi policu za odlaganje i umetnuti je na drugom mjestu.

→ "Vađenje police za odlaganje", Stranica 83

6.2 Polica za boce

Sigurno čuvajte boce na polici za boce.

Da biste po potrebi promijenili položaj police za boce, možete izvaditi policu za boce i umetnuti je na drugom mjestu.

→ "Vađenje police za odlaganje", Stranica 83

6.3 Ladica za voće i povrće s regulatorom vlažnosti

Čuvajte nezapakirano svježe voće i povrće u ladici za voće i povrće. Čuvajte narezano voće i povrće pokriveno ili hermetički zapakirano. Pomoću regulatora vlažnosti možete prilagoditi vlažnost zraka u ladici za voće i povrće. Tako se omogućava duže čuvanje svježeg voća i povrća u odnosu na konvencionalno čuvanje. → Sl. **3**

Vlažnost zraka u ladici za voće i povrće možete namjestiti prema vrsti i količini namirnica koje treba čuvati u hladnjaku pomicanjem regulatora vlažnosti zraka:

- Pomaknite ulijevo za nisku vlažnost zraka **min** 0 pretežno kod čuvanja voća, mješovitog ili velikog punjenja.
- Pomaknite udesno za veliku vlažnost zraka **max** 000 pretežno kod čuvanja povrća ili malog punjenja.

Ovisno o količini namirnica i namirnica u ladici za voće i povrće može se stvoriti kondenzat.

Kondenzat uklonite suhom krpom, a nisku vlažnost zraka namjestite regulatorom vlažnosti.

Da bi se sačuvala kvaliteta i aroma, čuvajte voće i povrće osjetljivo na hladnoću izvan uređaja na temperaturi od oko 8 °C do 12 °C, npr. ananas, banane, agrumi, krastavci, tikvice, paprika, rajčica i krumpir.

6.4 Pretinac za maslac i sir

Čuvajte maslac i tvrdi sir u pretincu za maslac i sir.

6.5 Posuda za vrata

Da biste po potrebi promijenili položaj posude za vrata, možete izvaditi

posudu za vrata i umetnuti je na drugom mjestu.

→ "Vađenje posude za vrata", *Stranica 83*

7 Osnovno rukovanje

7.1 Uključivanje uređaja

1. Pritisnite .
- ✓ Uređaj je sada spreman za rad.
- ✓ Uređaj počinje hladiti.
2. Namjestite željenu temperaturu. → *Stranica 77*

7.2 Napomene za rad

- Kada ste uključili uređaj, može potrajati nekoliko sati da se postigne namještena temperatura. Ne stavljajte namirnice dok nije postignuta namještena temperatura.
- Pri zatvaranju vrata pazite da namirnice ne blokiraju vrata.
- Kada zatvorite vrata, može nastati podtlak. Vrata se teško ponovno otvaraju. Pričekajte trenutak dok se podtlak ne izjednači.
- Temperatura u uređaju razlikuje se zbog sljedećih uvjeta:
 - Učestalost otvaranja uređaja
 - Količina rublja
 - Temperatura svježe pospremljenih namirnica
 - Okolna temperatura
 - Izravno sunčevo zračenje

7.3 Isključivanje uređaja

- ▶ Pritisnite .

7.4 Namještanje temperature

Namještanje temperature pretinca za hlađenje

- ▶ Pritišćite tipku za namještanje temperature sve dok se na prikazu

temperature ne pokaže željena postavka temperature.

Preporučena temperatura u pretincu za hlađenje je 4 °C.

→ "Naljepnica OK", Stranica 79

Namještanje temperature pretinca za zamrzavanje

- ▶ Kako biste namjestili temperaturu pretinca za zamrzavanje, promijenite temperaturu pretinca za hlađenje → *Stranica 77*.

Temperatura pretinca za hlađenje utječe na temperaturu pretinca za zamrzavanje. Viša namještena temperatura pretinca za hlađenje uzrokuje višu temperaturu pretinca za zamrzavanje.

8 Dodatne funkcije

Saznajte koje namjestive dodatne funkcije ima vaš uređaj.

8.1 Super zamrzavanje

Kod Super zamrzavanje pretinac za zamrzavanje hladi što je jače moguće.

Uključite Super zamrzavanje 4 do 6 sati prije stavljanja količine namirnica veće od 2 kg u pretinac za zamrzavanje.

Kako biste iskoristili zapreminu zamrzivača, upotrijebite Super zamrzavanje.

→ "Preduvjeti za sposobnost zamrzavanja", Stranica 79

Napomena: Kada je uključeno Super zamrzavanje, može doći do dodatne buke.

Uključivanje Super zamrzavanje

- ▶ Pritišćite tipku za namještanje temperature sve dok ne počne svijetliti "super".

Napomena: Nakon oko 54 sati uređaj se prebacuje u normalan rad.

Isključivanje Super zamrzavanje

- ▶ Pritišćite tipku za namještanje temperature sve dok se na prikazu temperature ne pokaže željena temperatura.

9 Pretinac za hlađenje

U pretincu za hlađenje možete čuvati meso, kobasice, ribu, mliječne proizvode, jaja, pripremljena jela i pekarske proizvode.

Temperatura se može namjestiti od 2 °C do 8 °C.

Zahvaljujući hladnom skladištenju možete kratkoročno do srednjoročno skladištiti i lako pokvarljive namirnice. Što je odabrana temperatura viša, to će namirnice dulje ostati svježije.

9.1 Savjeti za skladištenje namirnica u pretincu za hlađenje

- Skladištite samo svježije i neoštećene namirnice.
- Namirnice skladištite hermetički zapakirane ili pokrivene.
- Kako ne biste narušili cirkulaciju zraka i spriječili smrzavanje hrane, nemojte stavljati namirnice izravno uz stražnju stijenku.
- Topla jela i pića ostavite da se ohlade izvan uređaja.
- Pridržavajte se roka trajanja koji je naveo proizvođač.

9.2 Zone hlađenja u pretincu za hlađenje

Cirkulacijom zraka u pretincu za hlađenje nastaju različite zone hlađenja.

Najhladnija zona

Najhladnija zona je između bočno utisnute strelice i police ispod nje.

Savjet: U najhladnijoj zoni čuvajte lako kvarljive namirnice npr. ribu, kobasice i meso.

Najtoplija zona

Najtoplija zona je u vratima sasvim gore.

Savjet: U najtoplijoj zoni čuvajte neosjetljive namirnice npr. tvrdi sir i maslac. Sir može tako dalje razvijati svoju aromu, a maslac ostaje maziv.

9.3 Naljepnica OK

Pomoću naljepnice OK možete provjeriti je li u pretincu za hlađenje dosegnuto sigurno područje temperature od +4 °C ili niže preporučeno za namirnice.

Naljepnica OK nije u opsegu isporuke kod svih modela.

Ako naljepnica ne pokazuje OK, temperaturu smanjite korak po korak.

→ "Namještanje temperature pretinca za hlađenje", *Stranica 77*

Nakon puštanja uređaja u rad može potrajati do 12 sati dok se ne postigne namještena temperatura.



Ispravna postavka

10 Pretinac za zamrzavanje

U pretincu za zamrzavanje možete čuvati duboko zamrznute namirnice, zamrznuti namirnice i pripremiti kocke leda.

Temperatura u pretincu za zamrzavanje ovisi o temperaturi u pretincu za hlađenje.

Namirnice treba dugoročno skladištiti na -18 °C ili niže.

Zahvaljujući zamrzavanju možete dugoročno skladištiti pokvarljive namirnice. Niske temperature usporavaju ili zaustavljaju kvarenje namirnica.

10.1 Sposobnost zamrzavanja

Sposobnost zamrzavanja navodi koja se količina namirnica može zamrznuti do unutrašnjosti i za koliko sati.

Podatke o sposobnosti zamrzavanja možete naći na označnoj pločici.

→ "Uređaj", *Sl. 1/4 Stranica 76*

Preduvjeti za sposobnost zamrzavanja

1. Oko 24 sata prije skladištenja svježih namirnica uključite Super zamrzavanje.
→ "Uključivanje Super zamrzavanje", *Stranica 78*
2. Namirnice najprije čuvajte u srednjoj ladici za zamrznute namirnice.

10.2 Potpuno iskorištavanje volumena pretinca za zamrzavanje

Saznajte kako možete smjestiti maksimalnu količinu namirnica u pretincu za zamrzavanje.

1. Izvadite sve dijelove opreme u pretincu za zamrzavanje.
→ *Stranica 83*
2. Namirnice stavljajte izravno na police i na dno pretinca za zamrzavanje.

10.3 Savjeti za skladištenje namirnica u pretincu za zamrzavanje

- Namirnice skladištite hermetički zapakirane.
- Namirnice koje tek treba zamrznuti ne smiju doći u dodir sa zamrznutim namirnicama.
- Namirnice rasporedite po cijeloj dužini ladica za zamrznute namirnice.
- Kako bi zrak nesmetano mogao cirkulirati u uređaju, gurnite ladicu za zamrznute namirnice do kraja.

10.4 Savjeti za zamrzavanje svježih namirnica

- Zamrznite samo svježe i besprijeorne namirnice.
- Zamrznite namirnice u porcijama.
- Pripremljene namirnice su prikladnije od svježih namirnica za konzumaciju.
- Povrće trebete oprati, usitniti i blanširati prije zamrzavanja.
- Voće trebete oprati, izvaditi koštice i eventualno oguliti, eventualno trebete dodati šećer ili askorbinsku kiselinu prije zamrzavanja.
- Namirnice prikladne za zamrzavanje su npr. pekarski proizvodi, riba i plodovi mora, meso, divljač i perad, jaja bez ljuske, sir, maslac, svježi sir, gotova jela i ostaci hrane.
- Namirnice koje nisu prikladne za zamrzavanje su npr. lisnata salata, rotkvice, jaja s ljuskom, grožđe, sirove jabuke i kruške, jogurt, kiselo vrhnje, crème fraîche i majoneza.

Pakiranje namirnica za zamrzavanje

Odgovarajući ambalažni materijal i prava vrsta ambalaže može značajno

očuvati kvalitetu proizvoda i izbjeći isušivanje.

1. Namirnicu stavite u ambalažu.
2. Istisnite zrak.
3. Ambalažu hermetički zatvorite kako namirnice ne bi izgubile okus ili se isušile.
4. Na ambalaži napišite sadržaj i datum zamrzavanja.

10.5 Rok trajanja zamrznutih namirnica na -18°C

Namirnice	Vrijeme skladištenja
Riba, kobasice, pripremljena jela, pekarski proizvodi	do 6 mjeseci
Perad, meso	do 8 mjeseci
Povrće, voće	do 12 mjeseci

Kalendar zamrzavanja daje maksimalni rok skladištenja u mjesecima pri stalnoj temperaturi od -18°C .

10.6 Metode odmrzavanja zamrznutih namirnica

⚠ OPREZ – Opasnost od zdravstveno štetnog djelovanja!

Pri odmrzavanju mogu se razmnožiti bakterije i zamrznuta namirnica se može pokvariti.

- ▶ Zamrznutu namirnicu koja se počela odmrzavati ili se odmrzнула ne zamrzavajte ponovno.
- ▶ Zamrznite je ponovno tek nakon kuhanja ili pečenja.
- ▶ Maksimalno vrijeme skladištenja nemojte više kompletno iskoristiti.
- U pretincu za hlađenje odmrznite namirnice životinjskog podrijetla npr. riba, meso, sir i svježi sir.
- Odmrznite kruh na sobnoj temperaturi.

- U mikrovalnoj pećnici, u pećnici ili na ploči za kuhanje pripremite namirnice za konzumaciju.

11 Odmrzavanje

11.1 Odmrzavanje u pretincu za hlađenje

Tijekom rada se na stražnjoj stijenci pretinca za hlađenje stvaraju kapljice kondenzata ili inje. Stražnja stijenka u pretincu za hlađenje se odmrzava automatski.

Kapljice kondenzata otječu putem kanala za odvod kondenzata u izlazni otvor do posude za isparavanje i ne treba ih obrisati.

Kako bi kondenzat mogao otjecati i kako bi se izbjeglo stvaranje mirisa, pridržavajte se sljedećih informacija: Čišćenje kanala za odvod kondenzata i izlaznog otvora → *Stranica 82*.

11.2 Odmrzavanje u pretincu za zamrzavanje

Pretinac za zamrzavanje se ne odleđuje automatski. Slojinja u pretincu za zamrzavanje pogoršava prijenos hladnoće na zamrznutu namirnicu te povećava potrošnju struje.

Odmrzavanje pretinca za zamrzavanje

Redovito odmrzavajte pretinac za zamrzavanje.

1. Oko 4 sata prije odmrzavanja uključite Super zamrzavanje. → *"Uključivanje Super zamrzavanje", Stranica 78*
Tako namirnice postižu vrlo niske temperature te ih možete dulje skladištiti na sobnoj temperaturi.
2. Izvadite ladicu za zamrznute namirnice sa zamrznutim namirnicama i privremeno odložite na nekom

hladnom mjestu. Na zamrznute namirnice stavite rashladne uloške ako ih imate.

3. Isključite uređaj. → *Stranica 77*
4. Isključite uređaj iz električne mreže.
Izvučite mrežni utikač mrežnog priključnog voda ili isključite osigurač u ormariću s osiguračima.
5. Za sakupljanje kondenzata izvadite policu za velike boce iz vrata pretinca za hlađenje i stavite ispod otvorenog ispusta kondenzata. → *"Vađenje posude za vrata", Stranica 83*
6. Otvorite ispus kondenzata. → *Sl. 4*
7. **⚠ UPOZORENJE – Opasnost od opekline!**
Vruća voda, prskanje vode i para mogu dovesti do opekline.
 - ▶ U posudu za postupak odmrzavanja ulijte samo vruću, ne i kipuću vodu.
 Da bi se odmrzavanje ubrzalo, stavite posudu s vrućom, ne kipućom vodom na podmetaču u pretinac za zamrzavanje.
8. Nakon odmrzavanja ispraznite kondenzat koji se sakupio.
9. Obrišite preostali kondenzat mekom krpom ili spužvom.
10. Pretinac za zamrzavanje obrišite mekom, suhom krpom.
11. Zatvorite ispus kondenzata.
12. Ponovno umetnite policu za velike boce u vrata pretinca za hlađenje.
13. Priključite uređaj u električnu utičnicu. → *Stranica 12*
14. Uključite uređaj. → *Stranica 77*
15. Ponovno umetnite ladicu za zamrznute namirnice sa zamrznutim namirnicama.

12 Čišćenje i održavanje

Čišćenje nepristupačnih mjesta mora obaviti servisna služba. Čišćenje od strane servisne službe može uzrokovati troškove.

12.1 Pripremanje uređaja za čišćenje

1. Isključite uređaj. → *Stranica 77*
2. Isključite uređaj iz električne mreže.
Izvučite mrežni utikač mrežnog priključnog voda ili isključite osigurač u ormariću s osiguračima.
3. Izvadite sve namirnice i stavite ih na hladno mjesto.
Rashladne uloške (ako postoje) stavite na namirnice.
4. Ako postoji sloj inja, odmrznite ga.
5. Izvadite sve dijelove opreme i dijelove pribora iz uređaja.
→ *Stranica 83*

12.2 Čišćenje uređaja

UPOZORENJE –

Opasnost od strujnog udara!

Prodrla vlaga može uzrokovati strujni udar.

- ▶ Za čišćenje uređaja ne upotrebljavajte parni ili visokotlačni čistač. Tekućina u svjetlu ili u upravljačkim elementima može biti opasna.
- ▶ Sapunica ne smije dospjeti u svjetlo ili u upravljačke elemente.

POZOR

Neprikladna sredstva za čišćenje mogu oštetiti površine uređaja.

- ▶ Nemojte upotrebljavati tvrde jastučice za ribanje ili spužve za čišćenje.
- ▶ Nemojte upotrebljavati jaka ili abrazivna sredstva za čišćenje.

- ▶ Nemojte upotrebljavati sredstva za čišćenje s velikim udjelom alkohola.

- ▶ Ne upotrebljavajte sredstvo za čišćenje plemenitog čelika na vanjskoj strani uređaja.

Ako tekućina dospije u izlazni otvor, može doći do prelijevanja posude za isparavanje.

- ▶ Voda za ispiranje ne smije dospjeti u izlazni otvor.

Ako dijelove opreme i pribor perete u perilici posuđa, oni mogu promijeniti oblik ili boju.

- ▶ Nikada ne perite dijelove opreme i pribor u perilici posuđa.

1. Pripremite uređaj za čišćenje.
→ *Stranica 82*
2. Vanjsku stranu uređaja, unutarnju stranu uređaja, dijelove opreme, dijelove pribora i brtve vrata očistite krpom za pranje posuđa, mlakom vodom i s malo pH neutralnog sredstva za pranje posuđa.
3. Temeljito obrišite mekom, suhom krpom.
4. Umetnite dijelove opreme.
5. Priključite uređaj u električnu utičnicu. → *Stranica 12*
6. Uključite uređaj. → *Stranica 77*
7. Stavite namirnice.

12.3 Čišćenje kanala za odvod kondenzata i izlaznog otvora

Redovito čistite kanal za odvod kondenzata i izlazni otvor kako bi kondenzat mogao otjecati.

1. Podignite i izvadite ploču na ispuštu kondenzata.
→ *Sl. 5*
2. Pažljivo očistite kanal za odvod kondenzata i izlazni otvor npr. štapićem za uši.

12.4 Vađenje dijelova opreme

Ako želite temeljito očistiti dijelove opreme, izvadite ih iz svog uređaja.

Vađenje police za odlaganje

- ▶ Izvucite, podignite i izvadite policu.
→ Sl. **6**

Vađenje posude za vrata

- ▶ Podignite i izvadite posudu za vrata.
→ Sl. **7**

Vađenje ladice za voće i povrće

1. Izvucite ladicu za voće i povrće do graničnika.
2. Podignite ladicu za voće i povrće s prednje strane ① i izvadite ②.
→ Sl. **8**

Vađenje ladice za zamrznute namirnice

1. Izvucite ladicu za zamrznute namirnice do graničnika.
2. Ladicu za zamrznute namirnice podignite s prednje strane ① i izvadite ②.
→ Sl. **9**

13 Uklanjanje smetnji

Manje smetnje na svom uređaju možete samostalno ukloniti. Iskoristite informacije za uklanjanje smetnji prije nego što se obratite servisnoj službi. Tako ćete izbjeći nepotrebne troškove.



UPOZORENJE –



Opasnost od strujnog udara!

Nestručni popravci su opasni.

- ▶ Popravke na uređaju smije vršiti samo obučeno stručno osoblje.
- ▶ Za popravak uređaja smiju se upotrebljavati samo originalni rezervni dijelovi.
- ▶ Ako je mrežni priključni vod ovog uređaja oštećen, kako bi se izbjegle opasnosti, može ga zamijeniti jedino proizvođač ili njegova servisna služba ili slična kvalificirana osoba.

Kvar	Uzrok i rješavanje problema
Uređaj ne hladi, svijetle prikaz i osvjetljenje.	Izložbeni način rada je uključen. <ol style="list-style-type: none"> 1. Pritisnite i držite pritisnutu tipku za namještanje temperature 9 do 11 sekundi dok se ne javi zvučni signal. 2. Nakon kratkog vremena provjerite hladi li uređaj.
LED osvjetljenje ne radi.	Mogući su različiti uzroci. <ul style="list-style-type: none"> ▶ Nazovite servisnu službu. Broj servisne služne naći ćete u priloženom popisu servisnih službi.
Rashladni agregat se češće i dulje uključuje.	Uređaj se često otvarao. <ul style="list-style-type: none"> ▶ Ne otvarajte vrata uređaja nepotrebno. Vanjski ventilacijski otvori su prekriveni. <ul style="list-style-type: none"> ▶ Uklonite prepreke s vanjskih ventilacijskih otvora.

Kvar	Uzrok i rješavanje problema
Rashladni agregat se češće i dulje uključuje.	<p data-bbox="367 134 1046 220">Nema pogreške. Moderni hladnjaci češće se uključuju i imaju različite stupnjeve snage kako bi učinkovitije hladili.</p>  <ul data-bbox="367 354 1046 651" style="list-style-type: none">▶ Uklonite prepreke s vanjskih ventilacijskih otvora.▶ Postavite uređaj na velikoj udaljenosti od radijatora, štednjaka i drugih izvora topline. Izbjegavajte dulje izravno sunčevo zračenje na uređaj.▶ Redovito odmrzavajte pretinac za zamrzavanje. → <i>Stranica 81</i>▶ Vrata uređaja samo kratko otvorite koliko je potrebno.▶ Topla jela i pića ostavite da se ohlade prije skladištenja.
Na stražnjoj stijenci pretinca za hlađenje stvara se sloj leda.	<p data-bbox="367 660 1046 778">Nema pogreške. Moderni hladnjaci osiguravaju ravnomjerniju temperaturu u pretincu za hlađenje. Stražnja stijenka pretinca za hlađenje redovito se automatski odmrzava.</p>  <ul data-bbox="367 912 1046 1123" style="list-style-type: none">▶ Vrata uređaja samo kratko otvorite koliko je potrebno.▶ Namirnice pakirajte nepropusno i pokrijte ih.▶ Topla jela i pića ostavite da se ohlade prije skladištenja.▶ Između namirnica i unutarnjih stijenki uvijek ostavite malo prostora.
Temperatura osjetno odstupa od postavke.	<p data-bbox="367 1133 1046 1161">Mogući su različiti uzroci.</p> <ol data-bbox="367 1168 1046 1251" style="list-style-type: none">1. Isključite uređaj. → <i>Stranica 77</i>2. Ponovno uključite uređaj nakon otprilike 5 minuta. → <i>Stranica 77</i> <ul data-bbox="367 1257 1046 1378" style="list-style-type: none">▶ Ako je temperatura previsoka, ponovno provjerite temperaturu nakon nekoliko sati.▶ Ako je temperatura preniska, provjerite temperaturu sljedeći dan.
Dno pretinca za hlađenje je mokro.	<p data-bbox="367 1388 1046 1442">Kanal za odvod kondenzata i izlazni otvor su začepljeni.</p> <ul data-bbox="367 1449 1046 1471" style="list-style-type: none">▶ Očistite kanal za odvod kondenzata i izlazni otvor.

Kvar	Uzrok i rješavanje problema
Dno pretinca za hladnje je mokro.	
Uređaj zuji, grgota, bruji ili grglja.	Nema pogreške. Motor radi, npr. rashladni agregat, ventilator. Rashladno sredstvo teče kroz cijevi. Motor, prekidač ili magnetski ventili se uključuju ili isključuju. Nikakva radnja nije potrebna.
Uređaj proizvodi šumove.	Uređaj ne stoji ravno. ► Uređaj izravnajte pomoću libele i navojnih nogica. Uređaj nije samostojeći. ► Pridržavajte se minimalnih razmaka uređaja.
	Dijelovi opreme se klimaju ili su se zaglavili. ► Provjerite izvadive dijelove opreme i eventualno ih ponovno umetnite. Boce ili posude se dodiruju. ► Razmaknite boce ili posude.
	Super zamrzavanje je uključeno. Nikakva radnja nije potrebna.

13.1 Nestanak struje

Tijekom nestanka struje povećava se temperatura u uređaju zbog čega se skraćuje vrijeme skladištenja i smanjuje kvaliteta zamrznute namirnice. Na našoj internetskoj stranici za vaš uređaj možete pronaći vrijeme skladištenja zamrznutih namirnica u slučaju kvara u tehničkim podacima.

Napomene

- Što rjeđe otvarajte uređaj tijekom nestanka struje i ne skladištite druge namirnice.
- Provjerite kvalitetu namirnica neposredno nakon nestanka struje.
 - Zbrinite namirnicu koja je odmrznuta i toplija od 5 °C.
 - Skuhajte ili ispecite lagano odmrznutu namirnicu i odmah konzumirajte ili ponovno zamrznite.

13.2 Provođenje samotestiranja uređaja

Vaš uređaj ima samotestiranje uređaja koje prikazuje smetnje koje vaša servisna služba može ukloniti.

1. Isključite uređaj. → *Stranica 77*
2. Ponovno uključite uređaj nakon 5 minuta. → *Stranica 77*
3. U roku od 10 sekundi nakon uključivanja držite pritisnutu tipku za namještanje temperature 3 do 5 sekundi sve dok na prikazu temperature ne počne svijetliti 2 °C.
 - ✓ Program samotestiranja uređaja se pokreće kada uzastopno zasvijetle prikazi temperature.
 - ✓ Ako se nakon samotestiranja uređaja na prikazu temperature pokazuje namještena temperatura, sen-

zori temperature uređaja su ispravni. Uređaj prelazi u normalan rad.

- ✓ Ako nakon samotestiranja uređaja treperi "super" 10 sekundi, obavijestite servisnu službu.

14 Skladištenje i zbrinjavanje

14.1 Stavljanje uređaja izvan pogona

1. Isključite uređaj. → *Stranica 77*
2. Isključite uređaj iz električne mreže.
Izvučite mrežni utikač mrežnog priključnog voda ili isključite osigurač u ormariću s osiguračima.
3. Izvadite sve namirnice.
4. Odmrznite uređaj. → *Stranica 81*
5. Očistite uređaj. → *Stranica 82*
6. Ostavite uređaj otvoren kako bi se osiguralo prozračivanje unutrašnjosti.

14.2 Zbrinjavanje starih uređaja u otpad

Ekološki prikladnim zbrinjavanjem otpada mogu se ponovo iskoristiti vrijedne sirovine.

⚠ UPOZORENJE –

Opasnost od zdravstveno štetnog djelovanja!

Djeca se mogu zatvoriti u uređaj i ugroziti svoje živote.

- ▶ Kako bi se djeci otežalo da se popnu unutra, police i posude nemojte vaditi iz uređaja.
- ▶ Djecu držite podalje od starih uređaja.

⚠ UPOZORENJE – Opasnost od požara!

U slučaju oštećenja cijevi mogu istjecati zapaljivo sredstvo za hlađenje i štetni plinovi te se zapaliti.

- ▶ Ne oštećujte cijevi optoka sredstva za hlađenje, kao ni izolaciju.

1. Izvučite mrežni utikač iz mrežnog priključnog voda.
2. Prerežite mrežni priključni vod.
3. Uređaj zbrinite na ekološki prihvatljiv način.

Informacije o aktualnim načinima zbrinjavanja možete dobiti od svog specijaliziranog trgovca ili se raspitajte u komunalnoj ili lokalnoj gradskoj upravi.



Ovaj je uređaj označen u skladu s europskom smjernicom 2012/19/EU o otpadnim električnim i elektronskim uređajima (waste electrical and electronic equipment - WEEE).

Smjernica određuje okvir za povratak i zbrinjavanje otpadnih uređaja valjan u cijeloj Europskoj Uniji.

15 Servisna služba

Originalne rezervne dijelove koji su bitni za funkcioniranje uređaja u skladu s odgovarajućom Direktivom o ekološkom dizajnu Direktivom možete dobiti od naše korisničke službe tijekom perioda od najmanje 10 godina od stavljanja vašeg uređaja na tržište na Europskom gospodarskom području.

Napomena: Angažiranje servisne službe besplatno je u okviru uvjeta jamstva proizvođača koji lokalno vri-

jede. Minimalno trajanje jamstva (jamstva proizvođača za privatne korisnike) u Europskom gospodarskom području iznosi 2 godine, u skladu s važećim lokalnim uvjetima pružanja jamstva. Uvjeti pružanja jamstva ne utječu na druga prava i obaveze, na koje imate pravo u skladu s lokalnim zakonodavstvom.

Detaljne informacije o trajanju jamstva i uvjetima jamstva možete pronaći putem QR koda na priloženom dokumentu o kontaktima servisa i uvjetima jamstva, kod naše servisne službe, svog trgovca ili na našoj internetskoj stranici.

Kontakt podatke za servisnu službu naći ćete putem QR koda na priloženom dokumentu o kontaktima servisa i uvjetima jamstva ili na našoj internetskoj stranici.

15.1 Proizvodni broj (E-Nr.) i tvornički broj (FD)

Kada kontaktirate korisničku službu, trebat će vam broj proizvoda (E-Nr.) i proizvodni broj (FD), koje možete pronaći na natpisnoj pločici uređaja.

→ "Uređaj", Sl. **1**/**4** Stranica 76

Kako biste podatke o svom uređaju i broj telefona servisne službe brzo ponovno pronašli, možete ih zabilježiti.

16 Tehnički podaci

Rashladno sredstvo, upotrebljivi volumen i ostali tehnički podaci nalaze se na označnoj pločici.

→ "Uređaj", Sl. **1**/**4** Stranica 76

Taj proizvod sadrži svjetlo razreda energetske učinkovitosti G. Svjetlo je dostupno kao zamjenski dio i smije

ga zamijeniti samo osposobljeno stručno osoblje.

Dodatne informacije o svojem modelu naći ćete na internetskoj stranici <https://eprel.ec.europa.eu/>¹. Ova web-adresa služi kao poveznica na službenu bazu podataka o proizvodima Europske unije EPREL. Zatim slijedite upute za pretraživanje modela. Oznaka modela sastoji se od znaka ispred kose crte proizvodnog broja (E-Nr.) na označnoj pločici. Alternativno možete pronaći oznaku modela i u prvom retku EU energetske naljepnice.

¹ Vrijedi samo za zemlje u Europskom gospodarskom području



Many thanks for choosing a Bosch home appliance!

Register your new appliance now on MyBosch and benefit directly from:

- **Expert advice and tips to make the most of your appliance**
- **Options for warranty extension**
- **Discounts on spare parts and accessories**
- **Digital information for use and all appliance data to hand**
- **Easy access to Bosch Home Appliance Service**

Simple to register, free of charge – including on mobile devices:
www.bosch-home.com/welcome



Need some help? You can find it here.

Expert advice on your Bosch home appliances, help with problems or repairs by professionals from Bosch.

Discover all the different ways Bosch can assist you:

www.bosch-home.com/service

The contact details of all countries are listed in the attached service directory.

BSH Hausgeräte GmbH

Carl-Wery-Straße 34
81739 München, GERMANY
www.bosch-home.com

A Bosch Company



9001856512 (050924)

sq, mk, sr, hr

Ovaj dokument je originalno proizveden i objavljen od strane proizvođača, brenda Bosch, i preuzet je sa njihove zvanične stranice. S obzirom na ovu činjenicu, Tehnoteka ističe da ne preuzima odgovornost za tačnost, celovitost ili pouzdanost informacija, podataka, mišljenja, saveta ili izjava sadržanih u ovom dokumentu.

Napominjemo da Tehnoteka nema ovlašćenje da izvrši bilo kakve izmene ili dopune na ovom dokumentu, stoga nismo odgovorni za eventualne greške, propuste ili netačnosti koje se mogu naći unutar njega. Tehnoteka ne odgovara za štetu nanесenu korisnicima pri upotrebi netačnih podataka. Ukoliko imate dodatna pitanja o proizvodu, ljubazno vas molimo da kontaktirate direktno proizvođača kako biste dobili sve detaljne informacije.

Za najnovije informacije o ceni, dostupnim akcijama i tehničkim karakteristikama proizvoda koji se pominje u ovom dokumentu, molimo posetite našu stranicu klikom na sledeći link:

<https://tehnoteka.rs/p/bosch-kombinovani-frizider-kgv36vlea-akcija-cena/>