

Uputstvo za upotrebu

BOSCH aparat za kafu TQE80703 Vero Cafe



BOSCH



Tehnoteka je online destinacija za upoređivanje cena i karakteristika bele tehnike, potrošačke elektronike i IT uređaja kod trgovinskih lanaca i internet prodavnica u Srbiji. Naša stranica vam omogućava da istražite najnovije informacije, detaljne karakteristike i konkurentne cene proizvoda.

Posetite nas i uživajte u ekskluzivnom iskustvu pametne kupovine klikom na link:

<https://tehnoteka.rs/p/bosch-apat-za-kafu-tqe80703-vero-cafe-akcija-cena/>



Register your
new appliance
now at MyBosch and
enjoy benefits free of
charge:
[bosch-home.com/
welcome](https://bosch-home.com/welcome)



Fully automatic espresso machine

Serie 8

integral

TQE80...

[sl]	Navodila za uporabo	Popolnoma avtomatski kavni aparat	7
[hr]	Upute za upotrebu	Potpuno automatizirani aparat za kavu	34
[sr]	Uputstvo za upotrebu	Potpuno automatizovan aparat za kafu	61
[mk]	Упатство за употреба	Целосно автоматски еспресо апарат	89
[sq]	Manuali i përdorimit	Aparat kafeje plotësisht automatik	117



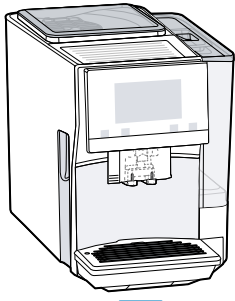

A

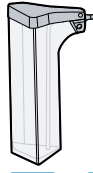

B



C

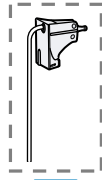

D

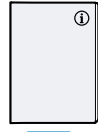

E



F



G

1

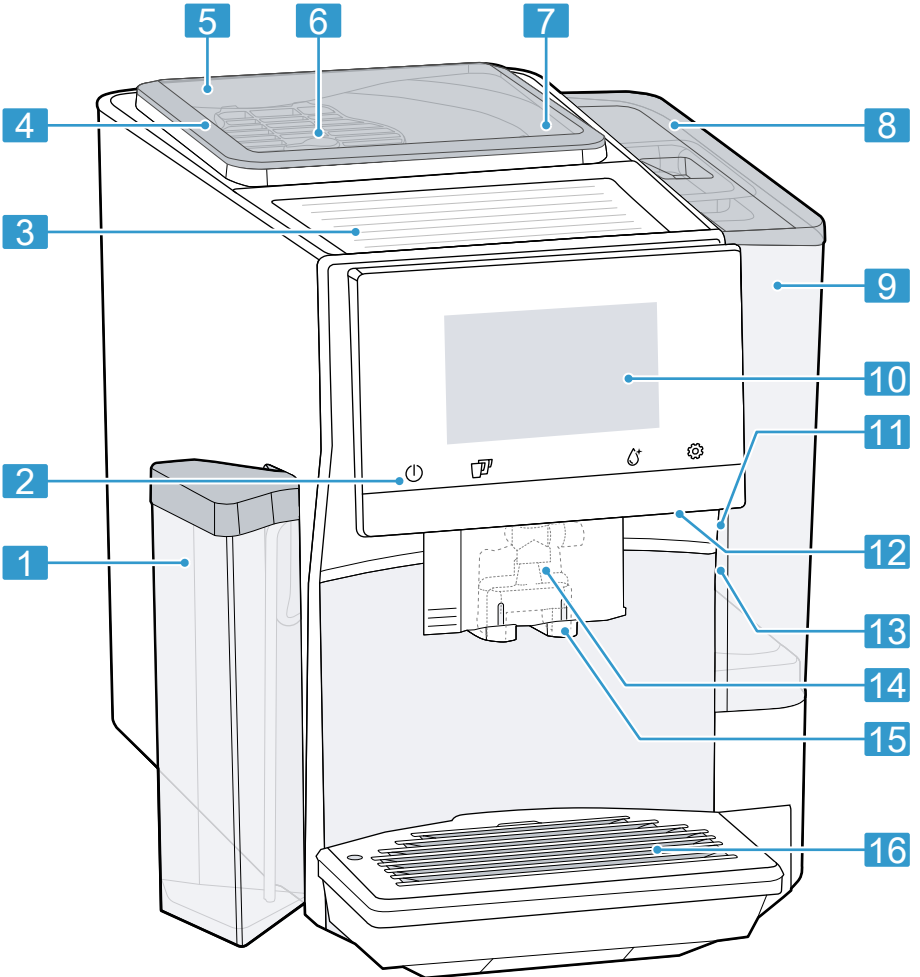

2

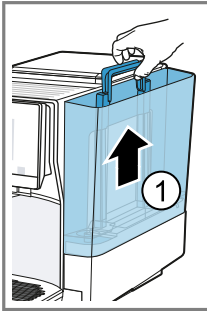

3

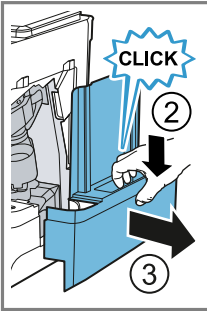

4



5

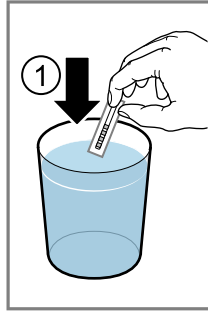
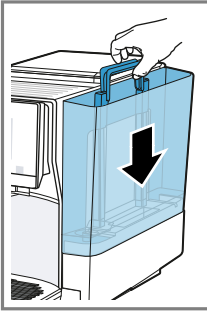

6

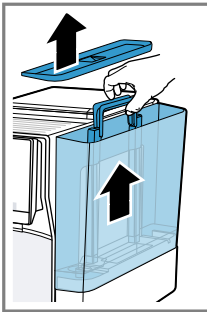
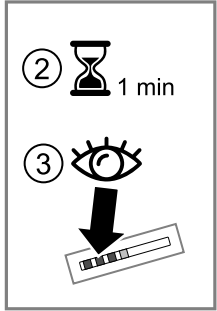

7

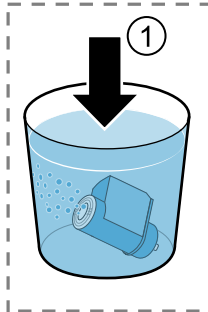
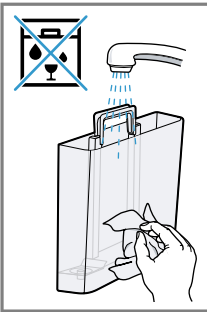

8

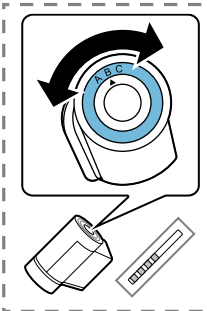
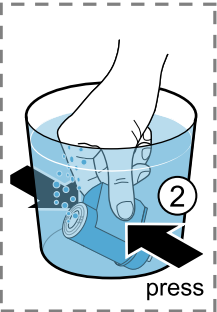

9

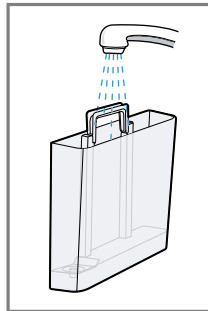
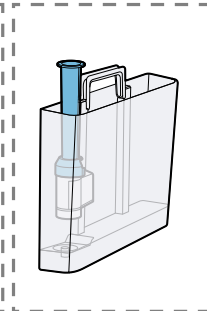

10

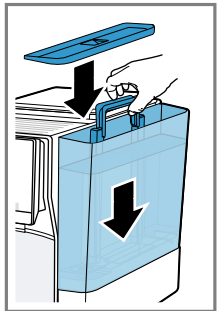

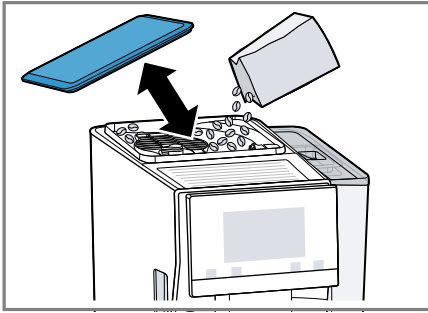

11

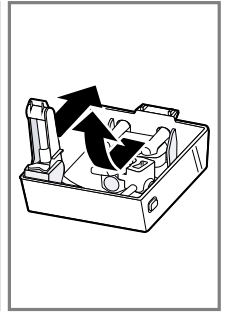
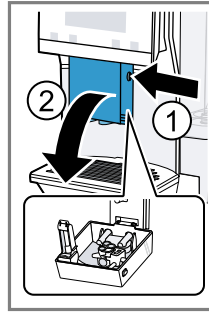

12

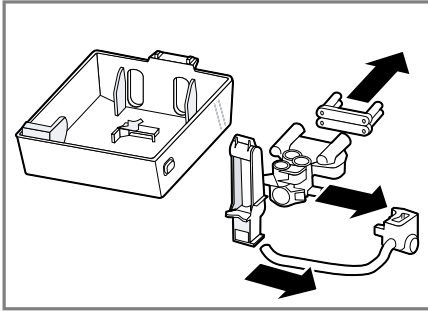

13

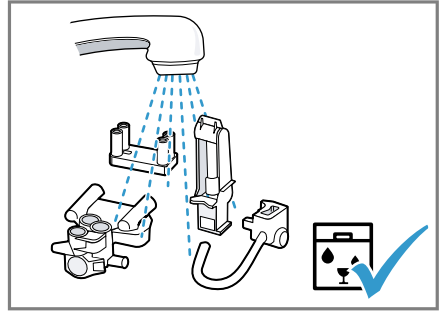

14

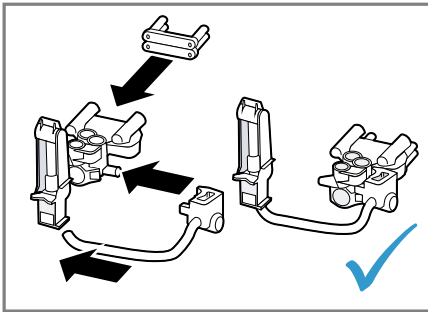

15

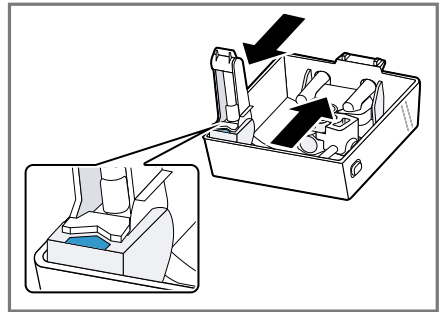

16

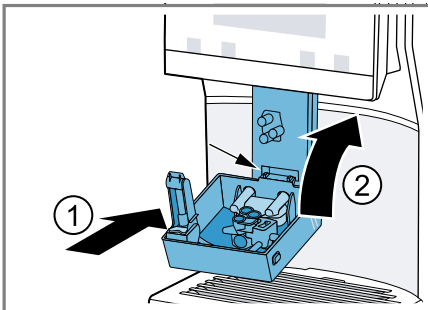

17

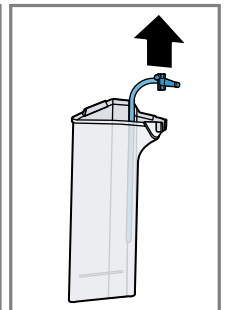
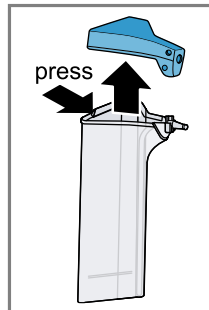

18

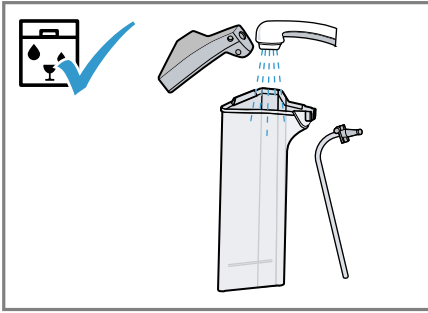

19

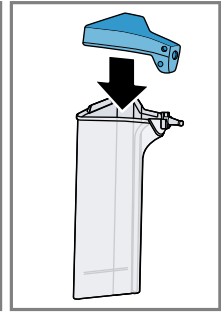
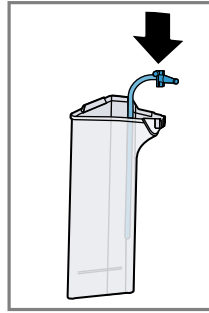

20

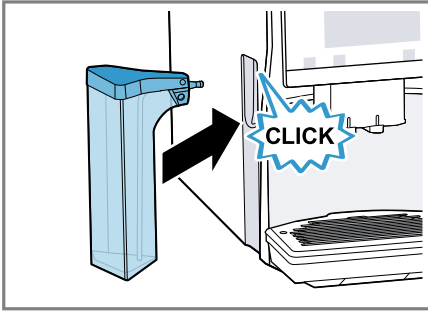

21

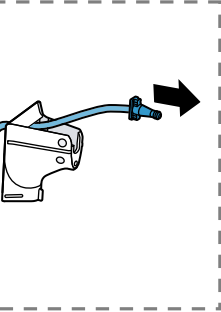
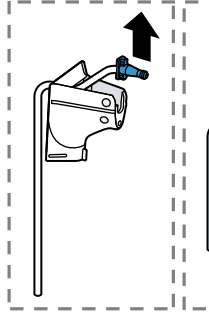

22

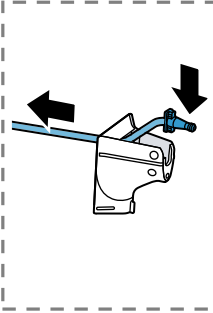

23

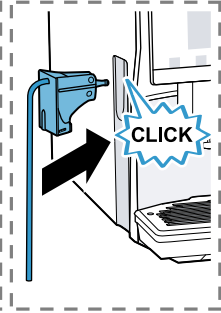
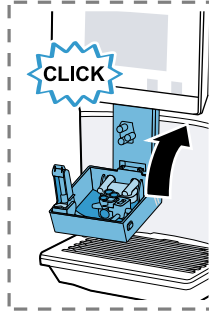

24

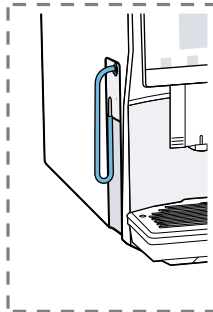
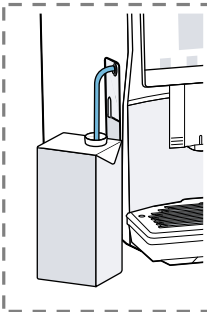

25



26



27

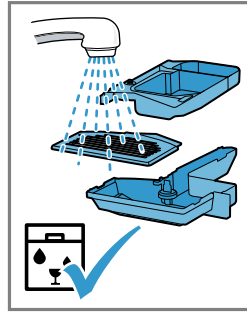
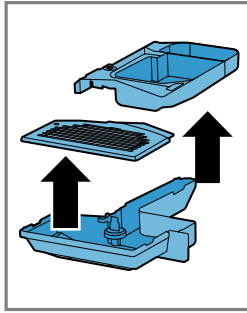

28



Dodatne informacije in pojasnila lahko najdete na spletu. Odčitajte kodo QR na naslovnici.



Kazalo

1 Varnost	8	8.1 Nastavitev stopnje mletja	18
1.1 Splošna navodila	8	9 Otroško varovalo	19
1.2 Namenska uporaba	8	9.1 Vkllop otroškega varovala	19
1.3 Omejitev kroga uporabnikov	8	9.2 Izkllop otroškega varovala	19
1.4 Varnostna navodila	9	10 Grelec skodelic¹	19
2 Varstvo okolja in varčevanje	11	10.1 Aktiviranje in deaktiviranje grelca skodelic ¹	19
2.1 Odlaganje embalaže novega aparata	11	11 Priljubljene	19
2.2 Varčevanje z energijo	11	11.1 Shranjevanje napitka iz izbire napitka	19
3 Namestitev in priključitev	12	11.2 Shranjevanje napitka v meni- ju	19
3.1 Obseg dobave	12	11.3 Sprememba nastavitvev za na- pitke	19
3.2 Postavitev in priključitev stro- ja	12	11.4 Brisanje priljubljenega pro- grama	19
4 Spoznavanje	12	11.5 Razvrstitev priljubljenih pro- gramov	20
4.1 Aparat	12	12 Home Connect	20
4.2 Upravljalni elementi	13	12.1 Nastavitev Home Connect	20
5 Pribor	13	12.2 Nastavitve Home Connect	20
6 Pred prvo uporabo	14	12.3 Daljinska diagnoza	21
6.1 Priprava in čiščenje aparata ...	14	12.4 Varstvo podatkov	21
6.2 Določanje trdote vode	14	13 Osnovne nastavitve	22
6.3 Pregled stopnje trdote vode ...	14	13.1 Sprememba osnovnih nast- avitvev	22
6.4 Vodni filter	15	13.2 Pregled osnovnih nastavitve- v	22
6.5 Prva uporaba	15	14 Čiščenje in nega	23
6.6 Splošna navodila	16	14.1 Primernost za pomivanje v pomivalnem stroju	23
7 Osnovno upravljanje	16	14.2 Čistila	24
7.1 Vklpote ali izklpote aparat.	16	14.3 Čiščenje aparata	24
7.2 Priprava napitka	16		
7.3 "doubleShot" in "tripleShot"	17		
7.4 Slow Brew in Cold Brew	17		
7.5 Priprava kavnega napitka z mlekom	17		
7.6 Pripravljanje napitka za dve skodelici hkrati	18		
8 Mlin	18		

¹ Odvisno od opreme aparata

14.4 Čiščenje posode za izmet in posode za kavni ostanek	25	17 Servisna služba	32
14.5 Čiščenje posode za mleko ...	25	17.1 Številka izdelka (E-Nr.), proizvodna številka (FD) in številna številka (Z-Nr.)	32
14.6 Servisni programi	25	18 Tehnični podatki	32
15 Odpravljanje motenj	26	18.1 Informacije o brezplačni programski opremi in opremi Open Source	32
16 Transport, skladiščenje in odstranjevanje	31	19 Izjava o skladnosti	33
16.1 Aktivirajte "Residual water drainage"	31		
16.2 Odstranitev starega aparata v odpad	31		

1 Varnost

Upoštevajte naslednja varnostna navodila.

1.1 Splošna navodila

- Skrbno preberite ta navodila.
- Navodila za uporabo in informacije o izdelku shranite za kasnejšo uporabo ali za novega lastnika.
- Če opazite poškodbo zaradi transporta, aparata ne priključite.

1.2 Namenska uporaba

Aparat uporabljajte samo:

- Za pripravo vročih napitkov.
- za pripravo hladno kuhanih napitkov;
- v domačem gospodinjstvu in v zaprtih prostorih domačega okolja.
- do najvišje nadmorske višine 2000 m.

1.3 Omejitev kroga uporabnikov

Ta aparat lahko otroci, starejši od 8 let, ter osebe z zmanjšanimi fizičnimi, senzoričnimi ali duševnimi sposobnostmi ali osebe, ki ne razpolagajo z izkušnjami in/ali znanjem uporabljajo le, ko so pod nadzorom, ali če so bili poučeni o varni uporabi in so razumeli nevarnosti, ki izhajajo iz uporabe aparata.

Otroci se ne smejo igrati z aparatom.

Otroci ne smejo čistiti ali vzdrževati aparata, razen če so stari več kot 8 let in so pod nadzorom.

Otroci, mlajši od 8 let, naj se ne približujejo aparatu in priključnemu kablu.

1.4 Varnostna navodila

⚠ **OPOZORILO – Nevarnost zadužitve!**

Otroci se lahko zavijejo v embalažo ali pa si slednje potegnejo preko glave in se tako zadušijo.

- ▶ Poskrbite, da otroci ne bodo prišli v stik z embalažnim materialom.
 - ▶ Ne dovolite otrokom, da se igrajo z embalažnim materialom.
- Otroci lahko vdihnejo ali pogoltnejo majhne dele in se tako zadušijo.
- ▶ Poskrbite, da otroci ne bodo prišli v stik z majhnimi deli.
 - ▶ Ne dovolite otrokom, da se igrajo z majhnimi deli.

⚠ **OPOZORILO – Nevarnost električnega udara!**

Nestrokovna vgradnja je nevarna.

- ▶ Pri priključitvi in uporabi aparata obvezno upoštevajte podatke na tipski ploščici.
- ▶ Aparat je dovoljeno priključiti na električno omrežje z izmeničnim tokom le preko ozemljene vtičnice, ki je instalirana v skladu s predpisi.
- ▶ Sistem ozemljitve hišne električne napeljave mora biti instaliran v skladu s predpisi.

Poškodovan aparat ali poškodovan omrežni priključni kabel je nevaren.

- ▶ Nikoli ne uporabljajte poškodovanega aparata.
- ▶ Nikoli ne uporabljajte aparata s počeno ali zlomljeno površino.
- ▶ Nikoli ne vlecite za priključni kabel, da izkločite aparat iz električnega omrežja. Vedno vlecite za vtič omrežnega priključnega kabla.
- ▶ Če je aparat ali omrežni priključni kabel v okvari, takoj izvlecite vtič omrežnega priključnega kabla iz vtičnice ali izklopite varovalko v omarici z varovalkami.
- ▶ Pokličite pooblaščen servis. → *Stran 32*

Nestrokovna popravila so nevarna.

- ▶ Popravila aparata sme izvajati samo izšolano strokovno osebje.
- ▶ Za popravilo aparata je dovoljeno uporabljati samo originalne nadomestne dele.

- ▶ Če se omrežni priključni vodnik aparata poškoduje, ga mora zamenjati proizvajalec ali njegova servisna služba ali podobna kvalificirana oseba, da se izognete nevarnostim.

Vdirajoča vlaga lahko povzroči električni udar.

- ▶ Aparata ali omrežnega priključnega vodnika nikoli ne potopite v vodo.
- ▶ Na vtično povezavo aparata ne sme priti tekočina.
- ▶ Aparat uporabljajte samo v zaprtih prostorih.
- ▶ Aparata nikoli ne izpostavljajte visokim temperaturam in vlagi.
- ▶ Za čiščenje aparata ne uporabljajte parnega čistilnika ali visokotlačnega čistilnika.

⚠ OPOZORILO – Nevarnost požara!

Aparat se močno segreje.

- ▶ Poskrbite za zadostno zračenje aparata.
- ▶ Aparata nikoli ne uporabljajte v omari.

Uporaba podaljšanega električnega kabla in nedovoljenih adapterjev je nevarna.

- ▶ Ne uporabljajte podaljškov ali električnih razdelilnikov.
- ▶ Uporabljajte samo adapterje in omrežne priključne vode, ki jih je odobril proizvajalec.
- ▶ Če je omrežni priključni vod prekratek in daljši omrežni priključni vod ni na voljo, se obrnite na usposobljenega električarja, ki bo prilagodil hišno instalacijo.

⚠ OPOZORILO – Nevarnost opeklin!

Nekateri deli aparata se zelo segrejejo.

- ▶ Nikoli se ne dotikajte vročih delov aparata.
- ▶ Po uporabi počakajte, da se vroči deli aparata ohladijo, preden se jih dotaknete.

⚠ OPOZORILO – Nevarnost oparin!

Sveže pripravljene napitki so zelo vroči.

- ▶ Po potrebi pustite, da se napitki ohladijo.
 - ▶ Preprečite stik kože z iztekajočimi tekočinami in paro.
- Nenameren daljinski zagon prek aplikacije Home Connect lahko privede do opeklin.
- ▶ Med pripravo napitkov ne segajte pod odmernik za pijačo.
 - ▶ Osebe, zlasti otroci, naj ne bodo v bližini aparata.

⚠ OPOZORILO – Nevarnost poškodb!

Nepravilna uporaba aparata lahko ogrozi uporabnika.

- ▶ Da se izognete poškodbam, aparat uporabljajte samo v name-
ne, za katere je bil izdelan.

Ukleščenje prstov pri zapiranju vrat aparata.

- ▶ Pri zapiranju vrat aparata pazite na prste.

Mlin se vrti.

- ▶ Nikoli ne sezite v mlin.

⚠ OPOZORILO – Nevarnost: magnetizem!

Aparat vsebuje trajne magnete. Ti lahko vplivajo na elektronske vsadke, kot so srčni spodbujevalniki ali inzulinške črpalke.

- ▶ Osebe z elektronskimi vsadki morajo biti od aparata oddaljene vsaj 10 cm.
- ▶ Najmanjšo razdaljo 10 cm ohranjajte tudi do odstranjenega re-
zervoarja za vodo.

⚠ OPOZORILO – Nevarnost ogroženosti zdravja!

Med postopkom filtriranja lahko pride do rahlega zvišanja ravni kalija, kar lahko vpliva na bolnike na dializi in bolnike z boleznijo ledvic.

- ▶ Če imate bolezen ledvic ali ste na posebni dieti za uravnavanje kalija, se pred uporabo posvetujte z zdravnikom.

Umazanija na aparatu lahko ogrozi vaše zdravje.

- ▶ Upoštevajte navodila za čiščenje za higieno aparata.

Voda iz krogotoka za toplo vodo lahko ogrozi vaše zdravje.

- ▶ Aparat uporabljajte izključno s svežo, hladno pitno vodo brez ogljikovega dioksida.

2 Varstvo okolja in varčevanje

2.1 Odlaganje embalaže novega aparata

Material embalaže je okolju prijazen in primeren za ponovno uporabo.

- ▶ Posamezne sestavne dele ločeno sortirajte v odpad.

2.2 Varčevanje z energijo

Če upoštevate te napotke, bo vaš aparat porabil manj električne energije.

Interval za samodejni izklop nastavite na najmanjšo vrednost.

- ✓ Če aparata ne uporabljate, se ta prej izklopi.
→ "Osnovne nastavitve", Stran 22

Priprave napitka ne prekinjajte.

sl Namestitev in priključitev

- ✓ Segreta količina vode ali mleka se optimalno porabi.

Vodni kamen redno odstranjajte iz aparata.

- ✓ Obloge vodnega kamna povečajo porabo energije.

3 Namestitev in priključitev

3.1 Obseg dobave

Ko razpakirate vse dele, jih preverite, če so se ob transportu poškodovali. Preverite tudi popolnost obsega dobave.

Opomba: Glede na tip aparata je priložen različen pribor. Ta pribor je označen s črtkanim okvirjem.

→ Sl. **1**

A	Popolnoma avtomatski kavni aparat
B	Posoda za mleko
C	Cev za mleko
D	Adapter za posodo za mleko ¹
E	Navodila za uporabo
F	Pripomoček za vstavljanje vodnega filtra
G	Listič za preizkušanje trdote vode

3.2 Postavitev in priključitev stroja

POZOR

Nevarnost poškodb aparata. Aparat se lahko zaradi nepravilnega zagona poškoduje.

- ▶ Aparat uporabljajte le v prostorih, kjer se ne pojavlja zmrzal.
- ▶ Če je bil aparat transportiran ali skladiščen pod 0 °C, pred zagonom počakajte 3 ure pri sobni temperaturi.
- ▶ Po vsakem priklopu počakajte pribl. 5 sekund.

1. Aparat postavite na ravno, vodotšno in trdno površino z zadostno nosilnostjo.
2. Aparat z vtičem priključite v vtičnico z zaščitnim kontaktom, vgrajeno v skladu s predpisi.

4 Spoznavanje

4.1 Aparat

Tukaj najdete pregled sestavnih delov svojega aparata.

Opomba: Glede na tip aparata so možna odstopanja v barvi in podrobnostih.

→ Sl. **2**

1	Posoda za mleko
2	Polja na dotik
3	Grelec skodelic ¹
4	Pokrov za zaščito arome
5	Rezervoar za kavna zrna
6	Vrtljivo stikalo za nastavitev stopnje mletja

¹ Odvisno od opreme aparata





7	Razdelek za tablete
8	Pokrov rezervoarja za vodo
9	Rezervoar za vodo
10	Zaslon na dotik
11	Vratca grelnega prostora
12	Osvetlitev skodelice
13	Tipska tablica
14	Sistem za pripravo mleka
15	Pokrov iztočne enote
16	Odkapna posoda

4.2 Upravljalni elementi

Tukaj najdete pregled upravljalnih elementov aparata.





Polja na dotik

Tukaj najdete pregled simbolov, ki so vedno vidni.





	Vklopite ali izklopite aparat.
	Pripravite napitek za dve skodelici
	Odprite ali zapustite servisne programe.
	Odprite ali zapustite nastavitve.

Zaslon na dotik

Zaslon na dotik je tako prikazovalnik kot tudi upravljalni element.

	Izberite shranjene napitke z individualnimi nastavitvami. → <i>Stran 19</i>
	Izberite običajne napitke.
	Izberite osnovne napitke, ki jih lahko razširite z aplikacijo Home Connect.
	Grelec skodelic je vklopljen.
	Aparat je povezan z Home Connect.

Opomba: Ko je aparat vklopljen, imate na voljo dodatne možnosti upravljanja z ustreznimi prikazi in sporočili, npr. nastavitve za napitke.

	Nastavitev jakosti.
	Nastavitev količine polnjenja.
	Nastavitev deleža mleka.
	Nastavitev arome.
	Nastavitev temperature.

5 Pribor

Uporabljajte originalni pribor. Ta je prilagojen vašemu aparatu.

Pribor	Trgovina	Servisna služba
Kavna posoda, izolirana	TCZ4001	17006781
Vodni filter	TCZ7003	17008381
Vodni filter, 3 kosi	TCZ7033	17008382
Čistilne tablete	TCZ8001A	00312097
Tablete za odstranjevanje apnenca	TCZ8002A	00312094

Pribor	Trgovina	Servisna služba
Komplet za nego	TCZ8004A	00312105
Posoda za mleko	TCZ8009N	17008531

6 Pred prvo uporabo

Pripravite aparat na uporabo.

6.1 Priprava in čiščenje aparata

Odstranite zaščitne folije in očistite aparat in posamezne dele. Sledite navodilom na sliki na začetku teh navodil.

POZOR

Neprimerna zrna lahko zamašijo mlin.

- ▶ Uporabljajte izključno mešanico praženih kavnih zrn espresso ali mešanico za kavne avtomate.
- ▶ Ne uporabljajte kavnih zrn, ki so glazirana.
- ▶ Ne uporabljajte kavnih zrn, ki so karamelizirana.
- ▶ Ne uporabljajte kavnih zrn, katerim je dodan sladkor.
- ▶ Ne dodajajte mlete kave.

→ Sl. **3** - **25**

Opomba: Rezervoar za vodo dnevno polnite s svežo, hladno pitno vodo brez ogljikovega dioksida.

Namig: Da bi ohranili optimalno kakovost kavnih zrn, jih skladiščite na hladnem mestu in zaprte.

6.3 Pregled stopnje trdote vode

V preglednici so prikazani razredi stopenj trdote vode.

Stopnja	Nastavitev obroča na filtru INTENZA	Nemška trdota v °dH	Skupna trdota v mmol/l
1	A	1 - 7	< 1,3

Kavna zrna lahko v posodi za kavna zrna hranite več dni brez izgube arome.

6.2 Določanje trdote vode

Pravilna nastavitev trdote vode je pomembna zato, da aparat pravočasno prikaže, kdaj morate odstraniti apnenec. Trdoto vode lahko ugotovite s priloženim testnim trakom ali se pozanimajte pri vodovodnem podjetju.

1. Testni trak na kratko potopite v svežo vodo iz pipe.
2. Počakajte, da voda odteče s testnega traku.
3. Trdoto vode lahko razberete s testnega traku po 1 minuto.
→ "Pregled stopnje trdote vode", Stran 14

Opomba: Uporabite tudi testni listič z nameščeno napravo za mehčanje vode, saj ti ustvarjajo različne stopnje trdote vode.

Namigi

- Nastavitve lahko kadar koli spremenite.
→ "Osnovne nastavitve", Stran 22
- Če je trdota vode višja od 21 °dH (3,8 mmol/l), lahko posodo za vodo napolnite s predhodno filtrirano vodo, da zmanjšate nabiranje vodnega kamna v posodi za vodo.

Stopnja	Nastavitev obroča na filtru INTENZA	Nemška trdota v °dH	Skupna trdota v mmol/l
2	A	8 - 14	1,3 - 2,5
3	B	15 - 21	2,5 - 3,8
4 ¹	C	22 - 30	> 3,8

6.4 Vodni filter

Z vodnim filtrom preprečite obloge vodnega kamna in zmanjšate umazanijo v vodi.

Vsebnost apnenca v vodi vpliva na aromo in peno kave. Na spodnji strani vodnega filtra BRITA INTENZA je obroč za aromo. Za nastavitev optimalne stopnje arome glede na vašo vodo iz vodovoda zavrtite obroč za aromo.

Vstavljanje vodnega filtra

POZOR

Morebitna okvara aparata zaradi vodnega kamna.

- ▶ Pravočasno zamenjajte vodni filter.
- ▶ Vodni filter zamenjajte najpozneje po 2 meseca.
- ▶ Upoštevajte sporočila na prikazovalniku.

1. Pritisnite .
2. Izberite "INTENZA filter" in sledite navodilom na zaslonu.

Odstranjevanje ali zamenjava vodnega filtra

Aparat lahko obratuje tudi brez vodnega filtra.

1. Pritisnite .
2. Izberite "INTENZA filter".
3. Izberite "Replace" ali "Remove" in sledite navodilom na zaslonu.

Opombe

- Izrabljen vodni filter zavržite v skladu s krajevnimi predpisi.
- Nadomestne vodne filtre hranite v originalni embalaži na hladnem in suhem mestu.

Namigi

- Vodni filter menjujte tudi iz higienskih razlogov.
- Z uporabo vodnega filtra iz aparata ni treba tako pogosto čistiti vodnega kamna.
- Če uporabljate vodni filter, bodo kavni napitki boljšega okusa.
- Če aparata dlje časa niste uporabljali, npr. ko ste na dopustu, pred uporabo izperite vstavljeni vodni filter, in sicer tako, da pripravite skodelico vroče vode.
- Vodni filtri so na voljo v trgovini ali pri servisni službi.
→ "Pribor", Stran 13

6.5 Prva uporaba

Ko aparat priključite na električno omrežje, izvedite nastavitve za prvo uporabo aparata. Prva uporaba se pojavi samo pri prvem vklopu ali po ponastavitvi na tovarniške nastavitve.

1. Z  vklopite aparat.
 2. Sledite navodilom na zaslonu.
- ✓ Prikazi na zaslonu vas vodijo skozi program.

¹ Tovarniška nastavitev

Opombe

- Če želite zdaj nastaviti Home Connect, sledite navodilom v aplikaciji Home Connect.
- Ko je izbrana možnost "Demo mode", delujejo samo prikazi na zaslonu. Zdaj ne morete pripravljati napitkov ali izvajati programov.

6.6 Splošna navodila

Upoštevajte navodila, da boste lahko svoj aparat uporabljali optimalno.

Opombe

- Aparat je tovarniško nastavljen na standardne nastavitve za optimalno delovanje.
- Mlin je tovarniško nastavljen na optimalno delovanje. Če kava teče le po kapljicah ali je preredka ali nima dovolj pene, lahko pri delujočem mlinu prilagodite stopnjo mletja.
→ "Nastavitev stopnje mletja", *Stran 18*
- Med delovanjem se lahko na režah za prezračevanje in pokrovu razdelka za tablete pojavijo vodne kapljice.
- Če aparata določen čas ne upravljate, se ta samodejno izklopi. Trajanje lahko spremenite v osnovnih nastavitvah. → *Stran 22*
- Iz aparata lahko izstopa para.

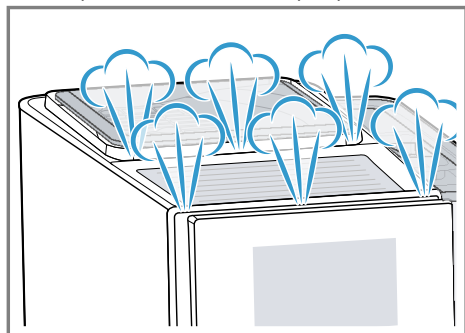

- Prvi napitek še nima polne arome, če:

- aparat uporabljate prvič;
- izvedete servisni program;
- aparata dalj časa niste uporabljali.

Napitka ne spijte.

Namig: Fino strukturo pene z aparatom dosežete šele, ko aparat začnete uporabljati in natočite nekaj skodelic.

7 Osnovno upravljanje

7.1 Vklonite ali izklopite aparat.

- ▶ Pritisnite .
Pri vklopu se na zaslonu prikaže logotip. Pri vklopu ali izklopu aparat izpira samodejno. Pri izklopu aparat uporabi paro za čiščenje in jo spusti v posodo za izmet. Če je aparat pri vklopu še topel ali pred izklopom ni bil pripravljen noben napitek, se aparat ne izpere.

7.2 Priprava napitka

Izvedite, kako si pripravite napitek po želji.

OPOZORILO – Nevarnost oparin!

Sveže pripravljene napitki so zelo vroči.

- ▶ Po potrebi pustite, da se napitki ohladijo.
- ▶ Preprečite stik kože z iztekajočimi tekočinami in paro.

Opombe

- Pri nekaterih nastavitvah se kava pripravi v več korakih. Počakajte, da se postopek povsem zaključi.
- Če pripravljate napitek z mlekom, vedno priključite z mlekom napolnjeno posodo za mleko ali adapter za mleko s kartonsko embalažo za mleko.

- Posodo za mleko ali adapter za mleko lahko priključite samo, če je sistem za pripravo mleka z adapterjem in cevjo nameščen na pokrov iztočne enote.
- Posoda za mleko je bila razvita posebej za ta aparat. Posodo za mleko uporabljajte izključno za hranjenje mleka v gospodinjstvu in hladilniku.
- Če sistem za pripravo mleka ni očiščen, se lahko pri pripravi vroče vode zraven izceja tudi manjša količina mleka.

7.3 "doubleShot" in "tripleShot"

Aparat zmelje kavo dvakrat ali trikrat. Aparat znova zmelje in skuha kavna zrna za bolj poln okus in sproščanje aromatičnih snovi.

Dlje kot se kava kuha, več grenkobe in neželenih arom se sprosti. Grenkoba in neželene arome vplivajo okus in užitek ob pitju kave.

Opomba: Funkciji "doubleShot" in "tripleShot" sta odvisni od izbrane jakosti in velikosti napitka.

7.4 Slow Brew in Cold Brew

Slow Brew in Cold Brew sta napitka, ki se kuhata počasi ter iz vašega aparata pritečeta v pulzirajočem, prekinjenem toku. Ta vrsta priprave kave je na voljo v vroči in hladni različici. Priprava napitka traja več minut.

Opomba: Rezervoar za vodo pred pripravo napitka napolnite s svežo, hladno pitno vodo brez ogljikovega dioksida.

7.5 Priprava kavnega napitka z mlekom

Z naslednjim primerom se naučite pripraviti Latte Macchiato.

OPOZORILO – Nevarnost opeklin!

Sistem za pripravo mleka se zelo segreje.

- ▶ Vročega sistema za pripravo mleka se ne dotikajte.
- ▶ Počakajte, da se vroči sistem za pripravo mleka ohladi, preden se ga dotaknete.

Zahteve

- Posoda za mleko ali adapter za mleko sta priključena.
 - Posoda za mleko je napolnjena z mlekom ali pa je cev adapterja za mleko potopljena v mleko.
1. Pod iztočno enoto postavite kozarec.
 2. Pritisnite "Classics".
 3. Izberite simbol napitka za Latte Macchiato in ga pritisnite.
 4. Pritisnite "Start".
 - ▶ Če želite pripravo napitka v celoti zaustaviti, pritisnite "Stop".
 - ▶ Za zaustavitev trenutnega koraka pritisnite "Skip".
- Sistem za pripravo mleka se po pripravi mlečnega napitka samodejno očisti s kratkim udarom pare.
- ✓ Napitek se pripravi in napolni v kozarec.

Opombe

- Če pribl. 30 sekund ne spremenite nobene nastavitve, aparat zapusti način nastavitve.
- Aparat samodejno shrani nastavitve.



Namigi

- Pred pripravo lahko skodelice se- grejete z vročo vodo ali ogreva- njem skodelic¹.
- Namesto mleka lahko uporabite tu- di rastlinske napitke, npr. iz soje.
- Kakovost mlečne pene je odvisna od vrste uporabljenega mleka ali rastlinskega napitka.

7.6 Pripravljanje napitka za dve skodelici hkrati

Glede na izbran napitek lahko hkrati pripravljate napitek za dve skodelici.

Opomba: Če sta aktivni funkciji "doubleShot" ali "tripleShot", potem funkci- ja priprave napitka za dve skodelici hkrati ni mogoča.

1. Pritisnite .
- ✓ Na zaslonu se prikaže nastavev .
2. Pod odmernik za pijačo levo in de- sno postavite dve skodelici.
3. Pritisnite .
Napitek se pripravi v toliko korakih:
2. Zrna se zmeljejo v 2 postopkih mletja.
- ✓ Napitek se pripravi in napolni v skodelici.
4. Počakajte, da se postopek zaključi.

8 Mlin

Aparat je opremljen z nastavljivim mli- nom, s katerim lahko individualno pri- lagajate stopnjo mletja kavnih zrn.

8.1 Nastavev stopnje mletja

Ko se zrnje melje, nastavite želeno stopnjo mletja.

⚠ OPOZORILO – Nevarnost poškodb!

Mlin se vrti.

- ▶ Nikoli ne sezite v mlin.

POZOR

Nevarnost poškodb mlina. Nepravilna nastavev stopnje mletja lahko po- škoduje mlin.

- ▶ Stopnjo mletja nastavite le pri vklju- čenem mlinu.
- ▶ Stopnjo mletja po stopnjah nastavi- te z vrtljivim izbirnim gumbom.

Stopnja mle- tja	Nastavev
Fina stopnja mletja za sve- tlo pražena zrna	Vrtljivo izbirno sti- kalo zavrtite v na- sprotni smeri urne- ga kazalca.
Groba stopnja mletja za te- mno pražena zrna	Vrtljivo izbirno sti- kalo zavrtite v smeri urnega ka- zalca.

Nastavev stopnje mletja se poka- že šele po drugi skodelici.

Namig: Če kava teče le po kapljicah, nastavite stopnjo mletja na bolj gro- bo.

Če kava prehitro teče in je premalo kremasta, nastavite stopnjo mletja na bolj fino.

¹ Odvisno od opreme aparata

9 Otroško varovalo

Da bi zaščitili otroke pred opeklinami in oparinami, lahko aparat zaklenete.

9.1 Vklop otroškega varovala

Zahteva: Aparat je vklopljen.

- ▶  pritisnite vsaj 3 sekunde.
- ✓ Varovalo za otroke je vklopljeno.

9.2 Izklop otroškega varovala

- ▶  pritisnite vsaj 3 sekunde.
- ✓ Varovalo za otroke je izklopljeno.

10 Grelec skodelic¹

Skodelice lahko segrejete z grelcem skodelic.

10.1 Aktiviranje in deaktiviranje grelca skodelic¹

 **OPOZORILO – Nevarnost opeklin!**

Grelec skodelic¹ se zelo segreje.

- ▶ Vročega grelca skodelic¹ se nikoli ne dotikajte.
- ▶ Preden se grelca skodelic¹ dotaknete, pustite, da se ohladi.

Namig: Za optimalno segrevanje skodelic, postavite skodelice z dnom na gretje skodelic¹.

11 Priljubljene

Napitke z individualnimi nastavitvami shranite kot priljubljen program. Priljubljene lahko označite z barvo. Priljubljen program vsebuje napitek z individualnimi nastavitvami. Nastavitve lahko kadar koli spremenite.

Opomba: Če želite zapustiti nastavitve, pritisnite  ali zaženite pripravo napitka.

11.1 Shranjevanje napitka iz izbire napitka

1. Izberite napitek iz "Classics" ali "coffeeWorld".
2. Izvedite osebne nastavitve za napitke.
3. Pritisnite "Favourite".
4. Izberite zeleno barvo za napitek.
5. Pritisnite "Save".

11.2 Shranjevanje napitka v meniju

1. Pritisnite "Favourites".
2. Pritisnite .
- ✓ Na zaslonu se prikažejo vsi razpoložljivi napitki.
3. Izberite zeleni napitek.
4. Izvedite osebne nastavitve za napitke.
5. Pritisnite "Next".
6. Izberite zeleno barvo za napitek.
7. Pritisnite "Save".

11.3 Sprememba nastavitvev za napitke

1. Pritisnite "Favourites".
2. Izberite napitek in ga kratko pritisnite.
3. Spremenite nastavitve za napitke.
4. Pritisnite "Apply".
- ✓ Nove nastavitve se shranijo.

11.4 Brisanje priljubljenega programa

1. Pritisnite "Favourites".
2. Izberite napitek.
3. Za najmanj 3 s pritisnite napitek.
4. Potrdite "Delete".

¹ Odvisno od opreme aparata

11.5 Razvrstitev priljubljenih programov

1. Pritisnite "Settings".
2. Pritisnite "Personalisation".
3. Pritisnite "Sort favourites".
4. Razvrstite priljubljene programe, npr. po imenu ali barvi.

12 Home Connect

Ta aparat je možno priklopiti na internetno omrežje. Svoj aparat povežite z mobilno končno napravo, da boste lahko upravljali funkcije prek aplikacije Home Connect, prilagajali osnovne nastavitve ali nadzorovali trenutno stanje delovanja.

Storitve Home Connect niso na voljo v vsaki državi. Razpoložljivost funkcije Home Connect je odvisna od razpoložljivosti storitev Home Connect v vaši državi. Informacije so vam na voljo na: www.home-connect.com.

Da bi lahko uporabljali Home Connect, najprej vzpostavite povezavo z domačim omrežjem WLAN (Wi-Fi¹) in aplikacijo Home Connect.

Aplikacija Home Connect vas vodi skozi celotni postopek prijave. Da izvedete nastavitve, sledite navodilom v aplikaciji Home Connect.

Namig: Upoštevajte tudi napotke v aplikaciji Home Connect.

Opombe

- Upoštevajte varnostne napotke v teh navodilih za uporabo in zagotovite, da bodo upoštevani tudi, ko aparat upravljate prek aplikacije Home Connect.
→ "Varnost", *Stran 8*
- Upravljanje na aparatu ima vedno prednost. V tem času upravljanje

prek aplikacije Home Connect ni mogoče.

12.1 Nastavitev Home Connect

Zahteve

- Aplikacija Home Connect je nameščena na mobilni napravi.
 - Aparat na mestu postavitve sprejema signal domačega omrežja WLAN (Wi-Fi).
1. Odprite aplikacijo Home Connect in skenirajte naslednjo QR kodo.
→ *Sl. 26*
 2. Sledite navodilom v aplikaciji Home Connect.

12.2 Nastavitve Home Connect

Prilagodite Home Connect svojim potrebam.

Nastavitve Home Connect najdete v osnovnih nastavitvah aparata. Nastavitve, ki se prikažejo na prikazovalniku, so odvisne od tega, ali je Home Connect nastavljena in ali je aparat povezan z domačim omrežjem.

¹ Wi-Fi je zaščitena blagovna znamka združenja Wi-Fi Alliance.

Pregled nastavitvev Home Connect

Tu boste našli pregled nastavitvev Home Connect in omrežnih nastavitvev.

Osnovna nastavitvev	Izbira	Opis
WiFi connection	Vklopljeno Izklopljeno	Brezžični modul v primeru daljše odsotnosti ali varčevanja z energijo izklopite. Opomba: V povezanem načinu pripravljenosti aparat porablja najv. 2 W.
Remote start	Vklopljeno Izklopljeno	Na aparatu vklopite in izklopite vklop na daljavo. Opomba: Z aplikacijo Home Connect lahko funkcijo samo izklopite.
Add mobile device	-	Povežite aparat z aplikacijo "Home Connect" ali dodatnimi računi.
Network information	-	Prikažejo se informacije o omrežju in aparatu.
Delete network settings	-	Opomba: Upravljanje preko aplikacije "Home Connect" ni možno brez omrežne povezave.
Posodobitev programske opreme	-	Opomba: Ta nastavitvev je na voljo samo pri posodobitvi programske opreme.

12.3 Daljinska diagnoza

Pooblaščen servis lahko z daljinsko diagnostiko dostopa do vašega aparata, če jim sporočite, da si to želite, če je vaš aparat povezan s strežnikom Home Connect in če je daljinska diagnostika v državi, v kateri uporabljate aparat, na voljo.

Namig: Več informacij in podatke o razpoložljivosti daljinske diagnostike v vaši državi najdete na strani za servis/pomoč na lokalni spletni strani: www.home-connect.com.

12.4 Varstvo podatkov

Upoštevajte navodila za varstvo podatkov.

Ko se vaš aparat prvič poveže z domačim omrežjem, priključenim na in-

ternet, aparat posreduje strežniku Home Connect naslednje kategorije podatkov (prva registracija):

- Jasna oznaka aparata (ki jo predstavljajo kode aparata in naslov MAC vgrajenega komunikacijskega modula Wi-Fi).
- Varnostni certifikat komunikacijskega modula Wi-Fi (za informacijsko-tehnično zaščito povezave).
- Trenutna različica programske opreme in strojne opreme vašega hišnega aparata.
- Stanje morebitne predhodne nastavitve na tovarniške nastavitve.

S to prvo registracijo pripravite aparat za uporabo funkcij Home Connect in jo morate opraviti šele takrat, ko želi-

te prvič uporabiti funkcije Home Connect.

Opomba: Upošteвайте, da se lahko funkcije Home Connect uporabljajo le v povezavi z aplikacijo Home Connect. Informacije o varstvu podatkov lahko odprete v aplikaciji Home Connect.

13 Osnovne nastavitve

Osnovne nastavitve aparata lahko prilagodite svojim potrebam in vklopite dodatne funkcije.

13.1 Sprememba osnovnih nastavitev

1. Spremenite zelene osnovne nastavitve.
 - ✓ Aparat samodejno shrani osnovne nastavitve.
2. Za izhod iz osnovnih nastavitev pritisnite ←.

13.2 Pregled osnovnih nastavitev

Tukaj najdete pregled osnovnih nastavitev.

Nastavitve napitka	Temperatura kuhanja	Nastavite temperaturo kuhanja.
	Zaporedje za mleko	Nastavite zaporedje za mleko in kavo.
	Pavza pri pripravi Latte Macchiata	Nastavite pavzo med mlekom in kavo.
	Ponastavitev parametrov napitka	Ponastavite nastavitve za napitke.
Nastavitev aparata	Grelec skodelic ¹	Vklopite ali izklopite grelec skodelic ¹ .
	Samodejni izklop	Nastavite čas, po katerem se aparat samodejno izklopi.
	Svetlost zaslona	Svetlost nastavite v stopnjah.
	Zvoki	<ul style="list-style-type: none">▪ Vklop ali izklop tonov.▪ Nastavite glasnost.
	Trdota vode	Nastavite trdoto vode.
	Jezik	Nastavite jezik.
	Tovarniške nastavitve	Aparat ponastavite na tovarniške nastavitve.

Osebne nastavitve

¹ Odvisno od opreme aparata

	Delovanje po vklopu	Nastavitev prikaza na zaslonu za "Favourites", "Classics" ali "coffeeWorld".
	Razvrstitev priljubljenih	Določite vrstni red priljubljenih.
Home Connect	Informacije o Home Connect	
Informacije o aparatu	Števec napitkov	Prikaže se število pripravljenih napitkov.
	Informacije o čiščenju	Prikaže se čas do naslednje zamenjave vodnega filtra ali zagona servisnega programa.
	Informacije o različici	Prikažejo se informacije o omrežju in aparatu.
	Informacije o licenci	Prikaže se besedilo o licenci FOSS.
	Način obratovanja za namen predstavitve	"Demo mode" lahko vklopite ali izklopite.

14 Čiščenje in nega

Da bo vaš aparat dolgo časa brezhibno deloval, ga skrbno čistite in negujte.

14.1 Primernost za pomivanje v pomivalnem stroju

Tukaj je seznam komponent, ki jih lahko čistite v pomivalnem stroju.

POZOR

Nekatere komponente so občutljive na temperaturo in se lahko pri čiščenju v pomivalnem stroju poškodujejo.

- ▶ Upoštevajte navodila za uporabo pomivalnega stroja.
- ▶ V pomivalnem stroju pomivajte samo za to primerne komponente.
- ▶ Uporabljajte samo programe, ki komponent ne segrejejo na več kot 60 °C.

Primerno:

- Posoda za izmet
 - Odkapna pločevina
 - Posoda za kavno usedlino
- Sistem za pripravo mleka z adapterjem
- Posoda za mleko s pokrovom

Ni primerno:

- Rezervoar za vodo
- Pokrov rezervoarja za vodo
- Grelna enota
- Pokrov iztočne enote

14.2 Čistila

Uporabljajte samo primerna čistila.

POZOR

Neustrezna čistilna sredstva lahko poškodujejo površine aparata.

- ▶ Ne uporabljajte agresivnih ali abrazivnih čistil.
- ▶ Ne uporabljajte čistilnih sredstev, ki vsebujejo alkohol ali špirit.
- ▶ Ne uporabljajte trdih čistilnih blazinic ali gobic.

Neprimerna čistilna sredstva in sredstva za odstranjevanje vodnega kamna lahko poškodujejo aparat.

- ▶ Za odstranjevanje vodnega kamna nikoli ne uporabljajte citronske kisline, kisa ali sredstev na osnovi kisa.
- ▶ Ne uporabljajte sredstev za odstranjevanje vodnega kamna s fosforjevo kislino.
- ▶ Uporabljajte samo tablete za odstranjevanje vodnega kamna in tablete za čiščenje, ki so bile razvite za ta aparat.

→ "Pribor", *Stran 13*

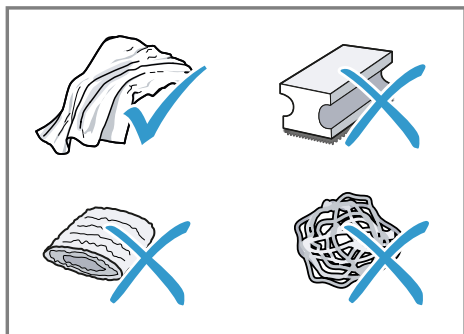

Namigi

- Nove gobice za čiščenje temeljito sperite, da razmastite morebitne navzoče soli. Sol lahko povzroči rjo na površinah iz nerjavečega jekla.

- Takoj odstranite ostanke vodnega kamna, kave, mleka, čistil in sredstev za odstranjevanje vodnega kamna, da preprečite nastajanje korozije.

14.3 Čiščenje aparata

⚠ OPOZORILO – Nevarnost električnega udara!

Vdirajoča vlaga lahko povzroči električni udar.

- ▶ Aparata ali omrežnega priključnega vodnika nikoli ne potopite v vodo.
- ▶ Na vtično povezavo aparata ne sme priti tekočina.
- ▶ Za čiščenje aparata ne uporabljajte parnega čistilnika ali visokotlačnega čistilnika.

⚠ OPOZORILO – Nevarnost opeklin!

Nekateri deli aparata se zelo segrejejo.

- ▶ Nikoli se ne dotikajte vročih delov aparata.
- ▶ Po uporabi počakajte, da se vroči deli aparata ohladijo, preden se jih dotaknete.

1. Ohišje, visokosvetleče površine in upravljalno polje očistite s krpo iz mikrovlaknen.
2. Iztočni sistem po pripravi napitka očistite z mehko, mokro krpo.
3. Rezervoar za vodo izperite s čisto svežo vodo.
4. Če aparat dalj časa ni bil uporabljan, npr. med počitnicami, očistite celoten aparat, vključno z gibljivimi deli, npr. grelno enoto ali rezervoar za vodo.

Opomba: Aparat samodejno izpira, če ga vklopite v hladnem stanju ali izklopite po pripravi kave. Aparat se tako očisti sam.

14.4 Čiščenje posode za izmet in posode za kavni ostanek

Odkapno posodo in posodo za kavno usedlino vsak dan izpraznite in očistite, da preprečite obloge.

1. Posodo za izmet in posodo za kavni ostanek izvlecite v smeri naprej.
 - ▶ Posodo za kavni ostanek vzemite iz posode za izmet in snemite odkapno pločevino.
 → Sl. **27**
2. Vse dele očistite in posušite.
 - ▶ Vstavite posodo za kavni ostanek v posodo za izmet in namestite odkapno pločevino.
 - ▶ Posodo za izmet in posodo za kavni ostanek vstavite v aparat.
 → Sl. **28**

14.5 Čiščenje posode za mleko

Iz higienskih razlogov morate posodo za mleko redno čistiti. Posodo za mleko lahko očistite v pomivalnem stroju. Sledite navodilom na sliki na začetku teh navodil.

→ Sl. **18** - **19**



14.6 Servisni programi

Za vstavljanje ali odstranjevanje vodnega filtra ali za temeljito čiščenje aparata uporabite servisni program.

Pregled servisnih programov

Tu boste našli pregled servisnih programov.

Opomba: Na začetnem zaslonu se prikažejo preostali postopki priprave napitkov do izvajanja programa in trajanje.

	INTENZA filter	Vodni filter vstavite, zamenjate ali odstranite
	Milk system cleaning	Sistem za pripravo mleka se samodejno očisti.

Če je potrebno izvesti servisni program, bo aparat to sporočil, npr. ko je treba izvesti čiščenje.

POZOR

Nepravilno ali nepravočasno čiščenje in odstranjevanje vodnega kamna lahko poškoduje aparat.

- ▶ Takoj izvedite postopek odstranjevanja vodnega kamna v skladu z navodili.
- ▶ V razdelek za tablete vstavite samo čistilne tablete.
- ▶ V razdelek za tablete ne vstavljajte tablet za odstranjevanje vodnega kamna ali drugih sredstev.

Opombe







- Na zaslonu je prikazan potek postopka.
- Če je aparat zaklenjen, ga lahko znova upravljate šele po izvedenem postopku odstranjevanja vodnega kamna.

Namigi

- Poleg samodejnega postopka izpiranja redno odstranjujte in čistite grelno enoto.
- Za servisne programe uporabite mlačno vodo.

Uporaba servisnih programov

- ▶ Pritisnite .
- ✓ Prikazi na zaslonu vas vodijo skozi program.

	calc'nClean	<ul style="list-style-type: none"> ▪ Združite čiščenje in odstranjevanje vodnega kamna ▪ Z vodov odstranite ostanke vodnega kamna in kave
	Cleaning	Z vodov odstranite ostanke kave
	Descaling	Z vodov odstranite ostanke vodnega kamna
	Brewing unit cleaning	Na zaslonu se prikažejo koraki za optimalno čiščenje enote za oparjenje
	Beverage outlet cleaning	Na zaslonu se prikažejo koraki za optimalno čiščenje iztočne enote.
	Residual water drainage	Za zaščito aparata med prevozom ali shranjevanjem izpraznite vode
	Special rinsing	Če je izvajanje servisnega programa prekinjeno, npr. zaradi izpada toka, se aparat samodejno izpere. Nato je aparat znova pripravljen za delovanje.

Namigi

- Ko zaženete program "Descaling" ali "calc'nClean", postavite posodo s kapaciteto najmanj 1 l.
- Če uporabljate vodni filter, se časovni interval za izvajanje servisnega programa podaljša.
- Postopka "Descaling" in "Cleaning" lahko združite s servisnim programom "calc'nClean".

15 Odpravljanje motenj

Manjše motnje na aparatu lahko odpravite sami. Preverite informacije za odpravljanje motenj, preden se obrnete na pooblaščen servis. Tako se izognete nepotrebnim stroškom.

OPOZORILO –

Nevarnost električnega udara!

Nestrokovna popravila so nevarna.

- ▶ Popravila aparata sme izvajati samo izšolano strokovno osebje.
- ▶ Za popravilo aparata je dovoljeno uporabljati samo originalne nadomestne dele.

- ▶ Če se omrežni priključni vodnik aparata poškoduje, ga mora zamenjati proizvajalec ali njegova servisna služba ali podobna kvalificirana oseba, da se izognete nevarnostim.

Napaka	Vzrok in odprava napak
Aparat se ne odziva več.	V aparatu je prišlo do motnje. <ol style="list-style-type: none"> 1. Izvlecite omrežni vtič in počakajte 60 sekund. 2. Vstavite omrežni vtič.
Home Connect ne deluje pravilno.	Možni so različni vzroki. <ul style="list-style-type: none"> ▶ Pomaknite se na www.home-connect.com.
Aparat izdaja samo vodo, brez kave.	Prazne posode za kavna zrna aparat ne prepozna. <ul style="list-style-type: none"> ▶ Napolnite s kavnimi zrnji. <hr/> Kavni kanal na grelni enoti je blokiran. <ul style="list-style-type: none"> ▶ Očistite grelno enoto. <hr/> Kavna zrna so preveč oljnata in ne padejo v mlin. <ul style="list-style-type: none"> ▶ Rahlo potrckajte po posodi za kavna zrna. ▶ Zamenjajte vrsto kave. ▶ Ne uporabljajte oljnatih zrn. ▶ Očistite prazno posodo za kavna zrna z vlažno krpo. <hr/> Grelne enote ni mogoče pravilno vstaviti. <ol style="list-style-type: none"> 1. Preverite, ali je grelna enota vstavljena pravilno in varno zaklenjena. 2. Potisnite rdeč ročaj levo navzgor. 3. Namestite pokrov prostora za oparjanje komore.
Aparat ne izdaja mlečne pene.	Sistem za pripravo mleka je umazan. <ul style="list-style-type: none"> ▶ Sistem za pripravo mleka očistite v pomivalnem stroju. <hr/> Cevi za mleko se ne potopi v mleko. <ul style="list-style-type: none"> ▶ Uporabite več mleka. ▶ Preverite, ali se cev za mleko potopi v mleko. <hr/> V aparatu je veliko vodnega kamna. <ul style="list-style-type: none"> ▶ Iz aparata odstranite vodni kamen.
Sistem za pripravo mleka ne vsesava mleka.	Sistem za pripravo mleka ni pravilno sestavljen. <ul style="list-style-type: none"> ▶ Sistem za pripravo mleka pravilno sestavite. <hr/> Vrstni red povezave posode za mleko in sistema za mleko je napačen. <ul style="list-style-type: none"> ▶ Najprej postavite sistem za mleko v iztočno enoto in nato posodo za mleko. <hr/> Cevi za mleko se ne potopi v mleko. <ul style="list-style-type: none"> ▶ Uporabite več mleka. ▶ Preverite, ali se cev za mleko potopi v mleko.
Mlečna pena je premrzla.	Mleko je premrzlo. <ul style="list-style-type: none"> ▶ Uporabite mlačno mleko.

Napaka	Vzrok in odprava napak
Hladno kuhan napitek ni dovolj hladen.	<p>Voda v rezervoarju za vodo je topla.</p> <ol style="list-style-type: none"> 1. Rezervoar za vodo dnevno polnite s svežo, hladno pitno vodo brez ogljikovega dioksida. 2. Če želite napitek še bolj ohladiti, lahko dodate ledeno kocke.
Aparat ne izda vroče vode.	<p>Sistem za pripravo mleka je umazan.</p> <ul style="list-style-type: none"> ▶ Sistem za pripravo mleka očistite v pomivalnem stroju.
Sistema za mleko ni mogoče vgraditi ali demontirati.	<p>Vrstni red montaže je napačen.</p> <ul style="list-style-type: none"> ▶ Najprej priključite sistem za mleko in nato posodo za mleko. Pri demontaži najprej odstranite posodo za mleko in nato sistem za mleko.
Aparat ne izda napitka.	<p>V vodnem filtru je zrak.</p> <ol style="list-style-type: none"> 1. Vodni filter z navzgor usmerjeno odprtino potopite v vodo tako dolgo, da nehajo nastajati zračni mehurčki. 2. Ponovno vstavite filter. <ul style="list-style-type: none"> ▶ Vodni filter naravnost in čvrsto pritisnite v priključek rezervoarja. <p>Ostanki sredstva za odstranjevanje vodnega kamna zamašijo rezervoar za vodo.</p> <ol style="list-style-type: none"> 1. Odstranite rezervoar za vodo. 2. Rezervoar za vodo temeljito očistite.
Na notranjem dnu aparata je voda.	<p>Posodo za izmet ste odstranili prehitro.</p> <ul style="list-style-type: none"> ▶ Odkapno posodo odstranite šele nekaj sekund po zadnjem pripravljnem napitku.
Grelne enote ni mogoče sneti.	<p>Zaklepa ni mogoče sprostiti, grelna enota se je zataknila.</p> <ul style="list-style-type: none"> ▶ Izklopite aparat in po pribl. 3 minutah znova vklopite aparat.
Mlin se ne zažene.	<p>Aparat je prevroč.</p> <ol style="list-style-type: none"> 1. Aparat izključite iz omrežja. 2. Počakajte 1 ura, da se aparat ohladi.
Mlinček ne melje zrn, čeprav je posoda za kavna zrna napolnjena.	<p>Kavna zrna so preveč oljnata in ne padejo v mlin.</p> <ul style="list-style-type: none"> ▶ Rahlo potrckajte po posodi za kavna zrna. ▶ Zamenjajte vrsto kave. ▶ Ne uporabljajte oljnatih zrn. ▶ Očistite prazno posodo za kavna zrna z vlažno krpo.
Kakovost kave in spenjenega mleka močno niha.	<p>V aparatu se je nabral vodni kamen.</p> <ul style="list-style-type: none"> ▶ Iz aparata odstranite vodni kamen.

Napaka	Vzrok in odprava napak
Kakovost spenjenega mleka niha.	Kakovost mlečne pene je odvisna od vrste uporabljene mleka ali rastlinskega napitka. ▶ Optimizirajte rezultat z izbiro mleka ali rastlinskega vrste napitka.
Kava ne teče ali teče samo po kapljicah. Nastavljena količina polnjenja se ne doseže.	Stopna mletja je nastavljena na preveč fino. ▶ Nastavite bolj grobo stopnjo mletja. → <i>"Nastavitev stopnje mletja", Stran 18</i> V aparatu je veliko vodnega kamna. ▶ Iz aparata odstranite vodni kamen. V vodnem filtru je zrak. 1. Vodni filter z navzgor usmerjeno odprtino potopite v vodo tako dolgo, da nehajo nastajati zračni mehurčki. 2. Ponovno vstavite filter.
Na kavi se ne naredi pena.	Aparat je umazan. ▶ Očistite grelno enoto. ▶ Iz aparata odstranite vodni kamen in ga očistite. Vrsta kave ni optimalna. ▶ Uporabite vrsto kave z večjim deležem zrn tipa Robusta. ▶ Uporabite temneje praženo kavo. Kavna zrna niso več sveže pražena. ▶ Uporabite sveža kavna zrna. Stopnja mletja ni prilagojena kavnim zrnom. ▶ Nastavite bolj fino stopnjo mletja. → <i>"Nastavitev stopnje mletja", Stran 18</i>
Kava je prekislá.	Stopna mletja je nastavljena na preveč grobo. ▶ Nastavite bolj fino stopnjo mletja. → <i>"Nastavitev stopnje mletja", Stran 18</i> Vrsta kave ni optimalna. ▶ Uporabite vrsto kave z večjim deležem zrn tipa Robusta. ▶ Uporabite temneje praženo kavo.
Kava je pregrenka.	Stopna mletja je nastavljena na preveč fino. ▶ Nastavite bolj grobo stopnjo mletja. → <i>"Nastavitev stopnje mletja", Stran 18</i> Vrsta kave ni optimalna. ▶ Zamenjajte vrsto kave.
Kava ima okus po zažganem.	Stopna mletja je nastavljena na preveč fino. ▶ Nastavite bolj grobo stopnjo mletja. → <i>"Nastavitev stopnje mletja", Stran 18</i>

Napaka	Vzrok in odprava napak
Kava ima okus po zažganem.	<p>Vrsta kave ni optimalna.</p> <ul style="list-style-type: none"> ▶ Zamenjajte vrsto kave. <hr/> <p>Temperatura kuhanja je previsoka.</p> <ul style="list-style-type: none"> ▶ Nastavite nižjo temperaturo kuhanja.
Kavna usedlina ni kompaktna in je pre-mokra.	<p>Stopnja mletja ni ustrezno nastavljena.</p> <ul style="list-style-type: none"> ▶ Nastavite bolj grobo ali bolj fino stopnjo mletja. <p>→ <i>"Nastavitev stopnje mletja", Stran 18</i></p> <hr/> <p>Kavna zrna so preveč oljnata.</p> <ul style="list-style-type: none"> ▶ Uporabite drugo vrsto kavnih zrn.
Prikaže se prikaz na zaslonu "Please insert brewing unit."	<p>Pokrov ni pravilno vstavljen.</p> <ol style="list-style-type: none"> 1. Preverite, ali je grelna enota vstavljena pravilno in varno zaklenjena. 2. Potisnite rdeč ročaj levo navzgor. 3. Namestite pokrov prostora za oparjanje komore.
Prikaz na zaslonu "Please fill water tank." sveti kljub polnemu rezervoarju za vodo.	<p>Rezervoar za vodo ni pravilno vstavljen.</p> <ul style="list-style-type: none"> ▶ Pravilno vstavite rezervoar za vodo. <hr/> <p>V posodi za vodo je gazirana voda.</p> <ul style="list-style-type: none"> ▶ Napolnite rezervoar za vodo s pitno vodo. <hr/> <p>Plovec v rezervoarju za vodo se je zataknil.</p> <ol style="list-style-type: none"> 1. Odstranite rezervoar za vodo. 2. Rezervoar za vodo temeljito očistite. <hr/> <p>Nov vodni filter ni bil splaknjen v skladu z navodili.</p> <ol style="list-style-type: none"> 1. Splaknite vodni filter v skladu z navodili. 2. Začnite z uporabo vodnega filtra. <hr/> <p>V vodnem filtru je zrak.</p> <ol style="list-style-type: none"> 1. Vodni filter z navzgor usmerjeno odprtino potopite v vodo tako dolgo, da nehajo nastajati zračni mehurčki. 2. Ponovno vstavite filter. <hr/> <p>Vodni filter je star.</p> <ul style="list-style-type: none"> ▶ Vstavite nov vodni filter.
Prikaže se prikaz na zaslonu "Please clean brewing unit."	<p>Obloge vodnega kamna v rezervoarju za vodo zamašijo sistem.</p> <ol style="list-style-type: none"> 1. Posodo za vodo temeljito očistite. 2. Vklopite program za odstranjevanje vodnega kamna. <hr/> <p>Grelna enota je umazana.</p> <ul style="list-style-type: none"> ▶ Očistite grelno enoto. <hr/> <p>Mehanizem grelne enote je težko pomičen.</p> <ul style="list-style-type: none"> ▶ Očistite grelno enoto.

Napaka	Vzrok in odprava napak
Prikaže se prikaz na zaslonu "Overvoltage or undervoltage".	Prisotne so težave z električnim napajanjem. ▶ Aparat vedno uporabljajte le pri 220–240 V ~.
Prikaže se prikaz na zaslonu "Error in water system. Please restart appliance.".	V aparatu je prišlo do motnje. 1. Izvlecite omrežni vtič in počakajte 60 sekund. 2. Vstavite omrežni vtič.
Prikaz na zaslonu "Please run calc'nClean programme!" se prikaže zelo pogosto.	Zmehčana voda še vsebuje majhne količine vodnega kamna. 1. Vstavite nov vodni filter. 2. Ustrezno nastavite trdoto vode.
	Uporabljeno napačno ali premalo sredstva za odstranjevanje vodnega kamna. ▶ Za odstranjevanje vodnega kamna uporabljajte izključno temu namenjene tablete.
	Servisni program se ni izvedel v celoti. ▶ Zaženite servisni program "Special rinsing". → "Servisni programi", <i>Stran 25</i>

16 Transport, skladiščenje in odstranjevanje

16.1 Aktivirajte "Residual water drainage"

Zaščitite svoj aparat pred zmrzaljo med transportom in skladiščenjem.

POZOR

Ostanki tekočin v aparatu lahko pri transportu ali med skladiščenjem poškodujejo aparat.

- ▶ Pred transportom ali skladiščenjem izpraznite sistem napeljav.
- 1.** Izvedite program "Residual water drainage".
→ "Pregled servisnih programov", *Stran 25*
- 2.** Aparat izključite iz električnega omrežja.

16.2 Odstranitev starega aparata v odpad

Okolju prijazna odstranitev v odpad omogoča ponovno uporabo dragocenih surovin.

- 1.** Izvlecite vtič iz omrežnega priključnega vodnika.
- 2.** Prerežite omreži priključni vodnik.
- 3.** Aparat odstranite na okolju prijazen način.

Informacije o aktualnih možnostih odstranitve v odpad dobite pri strokovnem prodajalcu kot tudi na občinski ali mestni upravi.



Ta naprava je označena v skladu z evropsko smernico o odpadni električni in elektronski opremi (waste electrical and electronic equipment - WEEE). V okviru smernice sta določena prevzem in recikliranje starih naprav, ki ve-

ljata v celotni Evropski uniji.

17 Servisna služba

BSH Hausgeräte GmbH podaljšuje razpoložljivost nadomestnih delov na 10 let. To velja za vse dele, ki so pomembni za delovanje in ki jih je mogoče skladiščiti, za aparate, izdelane po 1. januarju 2023.

Opomba: Poseg storitvenega servisa za stranke je v okviru garancijskih pogojev proizvajalca brezplačen.

Podrobne informacije o garancijskem roku in garancijskih pogojih v vaši državi lahko pridobite prek kode QR na priloženem dokumentu s kontaktnimi podatki za servis in z garancijskimi pogoji, pri naši službi za podporo strankam, pri prodajalcu ali na naši spletni strani.

Ko pokličete pooblaščen servis, potrebujete številko izdelka (E-Nr.), proizvodno številko (FD) in števno številko (Z-Nr.) aparata.

Kontaktne podatke službe za podporo strankam lahko pridobite prek kode QR na priloženem dokumentu s kontaktnimi podatki za servis in z garancijskimi pogoji ali na naši spletni strani.

Informacije v skladu z uredbo (EU) 2023/826 lahko najdete na spletu pod www.bosch-home.com na strani izdelka in na servisni strani vašega aparata pri navodilih za uporabo in dodatnih dokumentih.

17.1 Številka izdelka (E-Nr.), proizvodna številka (FD) in števna številka (Z-Nr.)

Številko izdelka (E-Nr.), proizvodno številko (FD) in števno številko (Z-Nr.) najdete na tipski tablici aparata.

Da boste svoje podatke o aparatu in telefonsko številko servisne službe hitro našli, si jih zapišite.

18 Tehnični podatki

Napetost	220– 240 V ~
Frekvenca	50 Hz
Priključna vrednost	1500 W
Največja moč statične črpalke	20 bar
Največja kapaciteta rezervoarja za vodo (brez filtra)	2,6 l
Največja kapaciteta posode za kavna zrna	350 g
Dolžina napajalnega kabla	100 cm
Višina aparata	38 cm
Širina aparata	30 cm
Globina aparata	46,7 cm
Teža, prazen	9 kg
Vrsta enote za mletje	Keramika

18.1 Informacije o brezplačni programski opremi in opremi Open Source

Ta izdelek vsebuje sestavne dele, katere so imetniki avtorskih pravic licencirali kot brezplačno programsko opremo ali programsko opremo Open Source.

Ustrezne informacije o licenci so shranjene na aparatu. Dostop do

ustreznih informacij o licenci je možen tudi prek aplikacije Home Connect: »Profil -> Pravni napotki -> Informacije o licenci«. ¹ Informacije o licenci lahko prenesete s spletne strani blagovne znamke. (Na spletni strani iščite svoj model aparata in druge dokumente.) Alternativno lahko ustrezne informacije pridobite prek ossrequest@bshg.com ali BSH Hausgeräte GmbH, Carl-Wery-Str. 34, D-81739 München.

Na zahtevo vam bodo posredovali iz-
vorno kodo.

Svojo zahtevo pošljite na ossrequest@bshg.com ali BSH Hausgeräte GmbH, Carl-Wery-Str. 34, D-81739 München.

Zadeva: „OSSREQUEST“

Zaračunani vam bodo stroški za obdelavo vaše zahteve. Ta ponudba velja tri leta od datuma nakupa oz. vsaj v časovnem obdobju, v katerem nudimo podporo in nadomestne dele za ustrezní aparat.

19 Izjava o skladnosti

S tem podjetje BSH Hausgeräte GmbH izjavlja, da je aparat s funkcijo Home Connect skladen s temeljnimi zahtevami in ostalimi zadevnimi določili direktive 2014/53/EU.

Podrobno izjavo o skladnosti RED najdete na spletnem naslovu www.bosch-home.com na strani vašega aparata med dodatnimi dokumenti.



Pas 2,4 GHz (2400–2483,5 MHz): maks. 100 mW

Pas 5 GHz (5150–5350 MHz + 5470–5725 MHz): maks. 200 mW

	BE	BG	CZ	DK	DE	EE	IE	EL	ES
	FR	HR	IT	CY	LI	LV	LT	LU	HU
	MT	NL	AT	PL	PT	RO	SI	SK	FI
	SE	NO	CH	TR	IS	UK (NI)			

WLAN 5 GHz (Wi-Fi): samo za uporabo v zaprtih prostorih.

AL	BA	MD	ME	MK	RS	UK	UA
----	----	----	----	----	----	----	----

WLAN 5 GHz (Wi-Fi): samo za uporabo v zaprtih prostorih.

¹ Odvisno od opreme aparata

Dodatne informacije i objašnjenja možete pronaći na internetu. Skenirajte QR kôd na naslovnoj stranici.



Sadržaj

1 Sigurnost	35	8.1 Namještanje stupnja mljevenja	45
1.1 Opće napomene	35	9 Zaštita za djecu	46
1.2 Namjenska uporaba	35	9.1 Aktiviranje zaštite za djecu	46
1.3 Ograničenje kruga korisnika ...	35	9.2 Deaktiviranje zaštite za djecu	46
1.4 Sigurnosne napomene	36	10 Grijanje šalice¹	46
2 Zaštita okoliša i ušteda	38	10.1 Aktiviranje i deaktiviranje grijanja šalice ¹	46
2.1 Zbrinjavanje ambalaže u otpad	38	11 Favoriti	46
2.2 Ušteda energije	38	11.1 Spremanje napitka iz odabira napitaka	46
3 Postavljanje i priključivanje	39	11.2 Spremanje napitka u izborniku	46
3.1 Sadržaj paketa	39	11.3 Promjena postavki uređaja ...	46
3.2 Postavljanje i priključivanje uređaja	39	11.4 Brisanje favorita	46
4 Upoznavanje	39	11.5 Razvrstavanje favorita	47
4.1 Uređaj	39	12 Home Connect	47
4.2 Upravljački elementi	40	12.1 Namještanje aplikacije Home Connect	47
5 Pribor	40	12.2 Postavke funkcije Home Connect	47
6 Prije prve uporabe	41	12.3 Dijagnoza na daljinu	48
6.1 Priprema i čišćenje uređaja ...	41	12.4 Zaštita podataka	48
6.2 Određivanje tvrdoće vode	41	13 Osnovne postavke	49
6.3 Pregled stupnjeva tvrdoće vode	41	13.1 Promjena osnovnih postavki	49
6.4 Filtar za vodu	42	13.2 Pregled osnovnih postavki	49
6.5 Prvo puštanje u rad	42	14 Čišćenje i održavanje	50
6.6 Opće napomene	43	14.1 Mogućnost pranja u perilici posuđa	50
7 Osnovno rukovanje	43	14.2 Sredstva za čišćenje	51
7.1 Uključite ili isključite uređaj.	43	14.3 Čišćenje uređaja	51
7.2 Priprava napitaka	43		
7.3 "doubleShot" i "tripleShot"	44		
7.4 Slow Brew i Cold Brew	44		
7.5 Priprema kave s mlijekom	44		
7.6 Priprava dvije šalice istodobno	45		
8 Stroj za mljevenje	45		

¹ Ovisno o opremi uređaja

14.4 Čišćenje posude za kapanje i spremnika za talog	52	16.2 Zbrinjavanje starih uređaja u otpad	58
14.5 Čišćenje posude za mlije-ko	52	17 Servisna služba	58
14.6 Servisni programi	52	17.1 Proizvodni broj (E-Nr.), tvornički broj (FD) i redni broj (Z-Nr.)	59
15 Uklanjanje smetnji	53	18 Tehnički podaci	59
16 Transport, skladištenje i zbrinjavanje	58	18.1 Informacije o besplatnom softveru i softveru otvorenog koda	59
16.1 Aktiviranje opcije "Pražnjenje zaostale vode"	58	19 Izjava o sukladnosti	60



1 Sigurnost

Pridržavajte se sljedećih sigurnosnih napomena.

1.1 Opće napomene

- Pažljivo pročitajte ove upute.
- Sačuvajte upute i informacije o proizvodu za kasniju uporabu ili za sljedećeg vlasnika.
- Uređaj ne priključujte ako je došlo do oštećenja pri transportu.

1.2 Namjenska uporaba

Uređaj upotrebljavajte samo:

- za pripremu toplih napitaka
- za pripremu hladnih napitaka.
- u privatnom kućanstvu i u zatvorenim prostorima kućnog okruženja
- do visine od 2000 m iznad nadmorske visine

1.3 Ograničenje kruga korisnika

Djeca starija od 8 godina i osobe sa smanjenim fizičkim, osjetilnim ili mentalnim sposobnostima ili nedostatkom iskustva i/ili znanja smiju se koristiti ovim uređajem samo pod nadzorom ili ako su upućene u sigurno rukovanje uređajem te razumiju opasnosti koje mogu nastati uslijed korištenja uređajem.

Djeca se ne smiju igrati uređajem.

Djeca ne smiju čistiti uređaj i obavljati korisničko održavanje uređaja osim ako imaju 8 ili više godina i ako su pod nadzorom.

Djecu mlađu od 8 godina držite na sigurnoj udaljenosti od uređaja i priključnog voda.

1.4 Sigurnosne napomene

⚠ **UPOZORENJE – Opasnost od gušenja!**

Djeca mogu navući ambalažni materijal preko glave ili se njime zamotati te se na taj način ugušiti.

- ▶ Ambalažni materijal držite podalje od djece.
- ▶ Djeci nikada ne dopuštajte igranje s ambalažnim materijalom. Djeca mogu udahnuti ili progutati sitne dijelove i na taj se način ugušiti.
- ▶ Sitne dijelove držite podalje od djece.
- ▶ Ne dopustite djeci igranje sa sitnim dijelovima.

⚠ **UPOZORENJE – Opasnost od strujnog udara!**

Nestručno postavljanje je opasno.

- ▶ Uređaj priključite i koristite samo prema podacima navedenim na označnoj pločici.
- ▶ Uređaj priključite samo preko propisno instalirane utičnice s uzemljenjem na strujnu mrežu s izmjeničnom strujom.
- ▶ Sustav zaštitnih vodiča kućne električne instalacije mora biti propisno instaliran.

Oštećeni uređaj ili oštećeni mrežni priključni vod predstavljaju izvor opasnosti.

- ▶ Nikad nemojte upotrebljavati oštećen uređaj.
- ▶ Nikada ne pokrećite uređaj s napuklom ili polomljenom površinom.
- ▶ Nikada ne povlačite za mrežni priključni vod kako biste isključili uređaj iz električne mreže. Uvijek izvucite mrežni utikač iz mrežnog priključnog voda.
- ▶ Ako je uređaj ili mrežni priključni vod oštećen, odmah izvucite mrežni utikač iz mrežnog priključnog voda ili isključite osigurač u ormariću s osiguračima.
- ▶ Nazovite servisnu službu. → *Stranica 58*

Nestručni popravci su opasni.

- ▶ Popravke na uređaju smije vršiti samo obučeno stručno osoblje.
- ▶ Za popravak uređaja smiju se upotrebljavati samo originalni rezervni dijelovi.

- ▶ Ako je mrežni priključni vod ovog uređaja oštećen, kako bi se izbjegle opasnosti, može ga zamijeniti jedino proizvođač ili njegova servisna služba ili slična kvalificirana osoba.

Prodrta vlaga može uzrokovati strujni udar.

- ▶ Nikada ne potapajte uređaj ili mrežni priključni vod u vodu.
- ▶ Nikakva tekućina ne smije dospjeti na utični spoj uređaja.
- ▶ Uređaj upotrebljavajte samo u zatvorenim prostorima.
- ▶ Uređaj nikada ne izlažite vrućini ili vlazi.
- ▶ Za čišćenje uređaja ne upotrebljavajte parni ili visokotlačni čistač.

⚠ UPOZORENJE – Opasnost od požara!

Uređaj postaje vruć.

- ▶ Uređaj treba primjereno ventilirati.
- ▶ Uređaj nikad nemojte koristiti u ormaru.

Uporaba produžnog mrežnog priključnog voda i nedopuštenih adaptera predstavlja izvor opasnosti.

- ▶ Nemojte upotrebljavati produžne kabele ili višestruke utičnice.
- ▶ Upotrebljavajte samo adaptere i mrežne priključne vodove koje je odobrio proizvođač.
- ▶ Ako je mrežni priključni vod prekratak i duži mrežni priključni vod nije raspoloživ, obratite se električaru i zatražite da prilagodi kućne instalacije.

⚠ UPOZORENJE – Opasnost od opekline!

Pojedini dijelovi uređaja postaju vrlo vrući.

- ▶ Nikad nemojte dodirivati vruće dijelove uređaja.
- ▶ Nakon uporabe pustite da se vrući dijelovi uređaja prije dodirivanja ohlade.

⚠ UPOZORENJE – Opasnost od opekotina!

Svježe pripremljeni napitci iznimno su vrući.

- ▶ Po potrebi, ostavite napitke da se ohlade.
 - ▶ Izbjegavajte dodir kože s iscurjelim tekućinama i isparavanjima.
- Daljinsko pokretanje bez nadzora putem aplikacije Home Connect može prouzročiti opekline kod drugih osoba.
- ▶ Tijekom pripreme pića ne postavljajte ruku ispod dijela za istjecanje napitaka.
 - ▶ Udaljite druge osobe, osobito djecu, od uređaja.

⚠ UPOZORENJE – Opasnost od ozljede!

Nepravilna uporaba uređaja može ugroziti korisnika.

- ▶ Kako biste izbjegli ozljede, uređaj upotrebljavajte samo u skladu s namjenom.

Priklještenje prstiju prilikom zatvaranja vrata uređaja.

- ▶ Pripazite na prste prilikom zatvaranja vrata uređaja.

Stroj za mljevenje se okreće.

- ▶ Nikad ne posežite rukama u stroj za mljevenje.

⚠ UPOZORENJE – Opasnost: Magnetizam!

Uređaj sadrži trajne magnete. Oni mogu utjecati na elektroničke implantate, npr. elektrostimulatore srca ili inzulinske pumpe.

- ▶ Osobe s elektroničkim implantatima moraju biti na udaljenosti od najmanje 10 cm od uređaja.
- ▶ Pridržavajte se udaljenosti od najmanje 10 cm čak i od izvađenog spremnika za vodu.

⚠ UPOZORENJE – Opasnost od zdravstveno štetnog djelovanja!

Tijekom postupka filtriranja može doći do blagog povećanja razine kalija, što može utjecati na pacijente na dijalizi i osobe s bolestima bubrega.

- ▶ Ako imate bolest bubrega ili ste na posebnoj dijeti s kalijem, posavjetujte se s liječnikom prije upotrebe.

Onečišćenja uređaja mogu ugroziti zdravlje.

- ▶ Iz higijenskih razloga pridržavajte se uputa za čišćenje uređaja. Voda iz kruga tople vode može predstavljati opasnost po zdravlje.
- ▶ Uređaj koristite samo sa svježom, hladnom, negaziranom pitkom vodom.

2 Zaštita okoliša i ušteta

2.1 Zbrinjavanje ambalaže u otpad

Ambalažni materijali su ekološki neškodljivi i mogu se reciklirati.

- ▶ Pojedinačne sastavne dijelove zbrinite na otpad odvojene po vrstama.

2.2 Ušteta energije

Ako slijedite sljedeće upute, vaš će uređaj trošiti manje energije.

Interval za automatsko isključivanje namjestite na najmanju vrijednost.

- ✓ Ako se uređaj ne upotrebljava, isključit će se ranije.
→ "Osnovne postavke",
Stranica 49

Nemojte prijevremeno prekidati istjecanje napitka.

- ✓ Zagrijana količina vode ili mlijeka optimalno se koristi.

Redovito uklanjajte kamenac iz uređaja.

- ✓ Naslage kamenca povećavaju potrošnju energije.

3 Postavljanje i priključivanje

3.1 Sadržaj paketa

Nakon raspakiravanja provjerite sve dijelove imaju li oštećenja nastala u transportu te je li isporuka potpuna.

Napomena: Ovisno o vrsti uređaja, priložen je različit pribor. Taj pribor označen je isprekidanim okvirom.

→ Sl. **1**

- | | |
|----------|---|
| A | Potpuno automatizirani aparat za kavu |
| B | Posuda za mlijeko |
| C | Cjevčica za mlijeko |
| D | Adapter za posudu za mlijeko ¹ |
| E | Upute za uporabu |
| F | Pomagalo za umetanje filtra za vodu |
| G | Traka za provjeru tvrdoće vode |

3.2 Postavljanje i priključivanje uređaja

POZOR

Opasnost od oštećivanja uređaja. Zbog nestručnog puštanja u rad može doći do oštećenja uređaja.

- ▶ Koristite uređaj samo u prostorijama koje se ne zamrzavaju.
- ▶ Ako se uređaj transportirao ili skladištilo pri temperaturama ispod 0 °C, pričekajte da 3 sata postigne sobnu temperaturu prije puštanja u rad.
- ▶ Nakon svakog priključivanja pričekajte oko 5 sekundi.

1. Uređaj stavite na ravnu, dovoljno nosivu, voodootporna površinu.
2. Uređaj s mrežnim utikačem priključite na propisno instaliranu utičnicu sa zaštitnim kontaktom.

4 Upoznavanje

4.1 Uređaj

Ovdje ćete naći pregled sastavnih dijelova svog uređaja.

Napomena: Ovisno o tipu uređaja moguća su odstupanja u bojama i pojedinostima.

→ Sl. **2**

- | | |
|----------|---|
| 1 | Posuda za mlijeko |
| 2 | Dodirna polja |
| 3 | Grijanje šalice ¹ |
| 4 | Poklopac za zadržavanje arome |
| 5 | Spremnik za kavu u zrnu |
| 6 | Okretni birač za namještanje finoće mljevenja |

¹ Ovisno o opremi uređaja





7	Otvor za tablete
8	Poklopac spremnika za vodu
9	Spremnik za vodu
10	Dodirni zaslon
11	Vrata komore za kuhanje
12	Osvjetljenje šalice
13	Označna pločica
14	Sustav za mlijeko
15	Poklopac ispusta za napitak
16	Posuda za kapanje

4.2 Upravljački elementi

Ovdje ćete naći pregled upravljačkih elemenata svog uređaja.





Dodirna polja

Ovdje možete pronaći pregled simbola koji su uvijek vidljivi.





	Uključite ili isključite uređaj.
	Priprava dvije šalice
	Otvorite ili napustite servisni program.
	Otvorite ili napustite postavke.

Dodirni zaslon

Dodirni zaslon je istodobno zaslon i upravljački element.

	Odaberite spremljene napitke s osobnim postavkama. → <i>Stranica 46</i>
	Odaberite standardne napitke.
	Odaberite osnovne napitke koji se mogu proširiti u kombinaciji s aplikacijom Home Connect.
	Uključen je grijač šalice.
	Uređaj je povezan s Home Connect.

Napomena: Kad je uređaj uključen, možete upravljati odgovarajućim prikazima i porukama, npr. postavkama napitka.

	Namjestite jačinu.
	Postavite količinu po šalici.
	Namjestite udjel mlijeka.
	Namjestite aromu.
	Namjestite temperaturu.

5 Pribor

Upotrebljavajte samo originalni pribor. Usklađen je s vašim uređajem.

Dodatna oprema	Trgovina	Servisna služba
Posuda za kavu, izolirana	TCZ4001	17006781
Filtar za vodu	TCZ7003	17008381
Filtar za vodu, pakiranje od 3 komada	TCZ7033	17008382
Tablete za čišćenje	TCZ8001A	00312097

Dodatna oprema	Trgovina	Servisna služba
Tablete za uklanjanje kamenca	TCZ8002A	00312094
Komplet za održavanje	TCZ8004A	00312105
Posuda za mlijeko	TCZ8009N	17008531

6 Prije prve uporabe

Pripremite uređaj za uporabu.

6.1 Priprema i čišćenje uređaja

Uklonite zaštitne folije i očistite uređaj i pojedinačne dijelove. Pratite upute na slikama koje se nalaze na početku ovih uputa.

POZOR

Neprikladna zrna mogu začepiti stroj za mljevenje.

- ▶ Upotrebljavajte isključivo čiste mješavine prženog zrna za uređaje za espresso ili potpuno automatizirane uređaje.
- ▶ Nemojte upotrebljavati glazirana zrna kave.
- ▶ Nemojte upotrebljavati karamelizirana zrna kave.
- ▶ Nemojte upotrebljavati zrna kave tretirana dodacima koji sadrže šećer.
- ▶ Nemojte stavljati mljevenu kavu.

→ S/ **3** - **25**

Napomena: Svakodnevno puniti spremnik za vodu svježom, hladnom, negaziranom pitkom vodom.

Savjet: Kako biste zadržali optimalnu kvalitetu, zrna kave skladištite u zatvorenoj posudi na hladnom mjestu.

6.3 Pregled stupnjeva tvrdoće vode

U tablici se prikazuje dodjela stupnja stupnjevima tvrdoće vode.

Zrna kave možete držati više dana u spremniku za zrna, a da pritom ne izgube aromu.

6.2 Određivanje tvrdoće vode

Ispravna postavka tvrdoće vode važna je kako bi aparat pravodobno pokazao kada je potrebno ukloniti kamenac. Tvrdoću vode možete utvrditi pomoću priložene test trakice ili saznati od nadležne vodoopskrbne službe.

1. Kratko uronite test trakicu u svježju vodu iz vodovoda.
2. Ostavite testnu traku da se ocijedi.
3. Očitajte tvrdoću vode na testnoj trakici nakon 1 minuta.
→ "*Pregled stupnjeva tvrdoće vode*", *Stranica 41*

Napomena: Upotrijebite testnu traku i kad je instaliran uređaj za omekšavanje jer generiraju različite tvrdoće vode.

Savjeti

- Postavke možete u svakom trenutku promijeniti.
→ "*Osnovne postavke*", *Stranica 49*
- Ako je tvrdoća vode veća od 21 °dH (3,8 mmol/l), spremnik za vodu možete napuniti prethodno filtriranom vodom radi smanjenja naslaga kamenca u spremniku.

Stupanj	Postavke prstena na filtru INTENZA	Njemački stupanj tvrdoće u °dH	Ukupna tvrdoća u mmol/l
1	A	1 - 7	< 1,3
2	A	8 - 14	1,3 - 2,5
3	B	15 - 21	2,5 - 3,8
4 ¹	C	22 - 30	> 3,8

6.4 Filtar za vodu

S pomoću filtra za vodu sprječavate nakupljanje kamenca i smanjujete onečišćenja u vodi.

Udio kamenca u vodi utječe na aromu i pjenu kave. Na dnu filtra za vodu BRITA INTENZA nalazi se aromatski prsten. Za postavljanje optimalne razine arome za vodu iz vodovoda, okrenite aromatski prsten.

Umetanje filtra za vodu

POZOR

Moguće oštećenje uređaja uzrokovano kamencom.

- ▶ Pravodobno zamijenite filter za vodu.
- ▶ Zamijenite filter za vodu najkasnije nakon 2 mjeseca.
- ▶ Obratite pažnju na poruke na zaslonu.

1. Pritisnite ⌂.
2. Odaberite "INTENZA filter" i slijedite upute na zaslonu.

Zamjena ili uklanjanje filtra za vodu

Uređaj može raditi i bez filtra za vodu.

1. Pritisnite ⌂.
2. Odaberite "INTENZA filter".
3. Odaberite "Replace" ili "Remove" i slijedite upute na zaslonu.

Napomene

- Iskorišteni filter za vodu zbrinite u skladu s lokalnim propisima.
- Zamjenske filtre za vodu uvijek čuvajte zatvorene u originalnoj ambalaži na hladnom i suhom mjestu.

Savjeti

- Filtar za vodu trebate zamijeniti i iz higijenskih razloga.
- Ako koristite filter za vodu, ne trebate tako često uklanjati kamenac s uređaja.
- Ako koristite filter za vodu, napitci će biti ukusniji.
- Prije uporabe isperite umetnuti filter za vodu tako da pripravite jednu šalicu vruće vode ako uređaj niste upotrebljavali dulje vrijeme, npr. ako ste bili na godišnjem odmoru.
- Filtar za vodu možete nabaviti u trgovini ili putem servisne službe.
→ "Pribor", *Stranica 40*

6.5 Prvo puštanje u rad

Nakon priključivanja struje namjestite postavke za prvo puštanje u rad. Opcija za puštanje u rad prikazat će se prilikom prvog uključivanja ili nakon vraćanja na tvorničke postavke.

1. Uključite uređaj pritiskom na ⏻.
2. Slijedite upute na zaslonu.
- ✓ Zaslon vodi kroz program.

¹ Tvornička postavka

Napomene

- Ako želite sad namjestiti Home Connect, slijedite upute u aplikaciji Home Connect.
- Ako je odabrana opcija "Demo mode", funkcioniraju samo prikazi na zaslonu. Ne možete preuzeti napitak ili provesti program.

6.6 Opće napomene

Pridržavajte se uputa za optimalnu upotrebu uređaja.

Napomene

- Uređaj je tvornički programiran s optimalnim zadanim postavkama.
- Stroj za mljevenje tvornički je namješten za optimalan rad. Ako kava izlazi samo u kapljicama ili je previše rijetka i nema dovoljno kreme, možete prilagoditi stupanj mljevenja dok stroj za mljevenje radi.
→ "Namještanje stupnja mljevenja", *Stranica 45*
- Na ventilacijskim otvorima i poklopcu otvora za tablete mogu tijekom rada nastati kapljice vode.
- Ako neko vrijeme ne koristite uređaj, on će se isključiti automatski. Trajanje možete promijeniti u osnovnim postavkama.
→ *Stranica 49*
- Iz uređaja može iz tehničkih razloga izlaziti para.

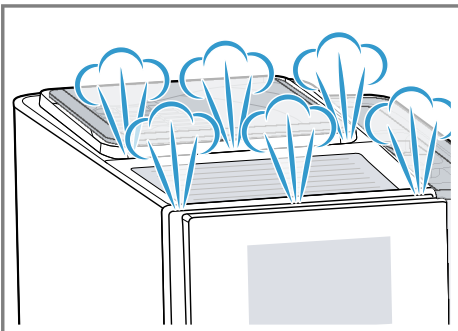

- Prvi napitak još neće imati punu aromu ako:
 - Uređaj upotrebljavate prvi put.
 - Proveli ste servisni program.
 - Dulje vrijeme niste upotrebljavali uređaj.
 Ne pijete napitak.

Savjet: Trajnu kremu glatke teksture možete postići nakon što napravite nekoliko šalice kave u uređaju.

7 Osnovno rukovanje

7.1 Uključite ili isključite uređaj.

- ▶ Pritisnite . Prilikom uključivanja na zaslonu se prikazuje logotip. Prilikom uključivanja i isključivanja uređaj provodi automatsko ispiranje. Prilikom isključivanja uređaj se čisti ispuštajući kapljice u posudu za kapanje. Ako je uređaj prilikom uključivanja još topao ili ako prije isključivanja nije napravljen napitak, uređaj ne provodi ispiranje.

7.2 Priprava napitaka

Saznajte kako pripremiti napitak po svom izboru.

UPOZORENJE – Opasnost od opekotina!

- Svježe pripravljeni napitci iznimno su vrući.
- ▶ Po potrebi, ostavite napitke da se ohlade.
 - ▶ Izbjegavajte dodir kože s iscurjelim tekućinama i isparavanjima.

Napomene

- Kod nekih se postavki kava priprema u nekoliko koraka. Pričekajte dok se postupak u cijelosti ne završi.

- Ako pripravljate napitak s mlijekom, uvijek priključite posudu napunjenu mlijekom ili adapter za mlijeko s kartonom mlijeka.
- Posudu za mlijeko ili adapter za mlijeko možete priključiti samo ako je sustav za mlijeko s adapterom i crijevom montiran u poklopac dijela za istjecanje.
- Posuda za mlijeko razvijena je specijalno za ovaj uređaj. Posudu za mlijeko upotrebljavajte isključivo za čuvanje mlijeka u domaćinstvu i u hladnjaku.
- Ako sustav za mlijeko nije očišćen, može doći do istjecanja malih količina mlijeka prilikom pripreme vruće vode.

7.3 "doubleShot" i "tripleShot"

Uređaj melje kavu dvaput ili triput. Kako bi se oslobodile samo ukusne i cjelovite arome, uređaj iznova melje i kuha zrna kave.

Što se kava više kuha, u njoj se otpušta više gorke tvari i neželjenih aroma. Gorke tvari i neželjene arome utječu na ukus i korisnost kave.

Napomena: Funkcije "doubleShot" i "tripleShot" ovise o odabranoj jačini i veličini napitka.

7.4 Slow Brew i Cold Brew

Slow Brew i Cold Brew sporo su priprema pića koja vaš uređaj ispušta u pulsirajućem, nekontinuiranom protoku pića. Ovakav način pripreme kave dostupan je u toploj i hladnoj varijanti. Priprava napitka traje nekoliko minuta.

Napomena: Prije pripreme napitka napunite spremnik za vodu svježom, hladnom, negaziranom pitkom vodom.

7.5 Priprema kave s mlijekom

Saznajte na primjeru kako možete pripremiti Latte Macchiato.

UPOZORENJE –

Opasnost od opekline!

Sustav za mlijeko postaje jako vruć.

- ▶ Nikad ne dodirujte sustav za mlijeko.
- ▶ Pustite da se vrući sustav za mlijeko ohladi prije nego što ga dodirnete.

Zahtjevi

- Posuda za mlijeko ili adapter za mlijeko je priključen.
 - Posuda za mlijeko napunjena je vodom ili je crijevo adaptera za mlijeko uronjeno u mlijeko.
1. Stavite čašu ispod dijela za istjecanje napitka.
 2. Pritisnite "Classics".
 3. Odaberite simbol za Latte Macchiato i pritisnite.
 4. Pritisnite "Start".
 - ▶ Kako biste potpuno zaustavili postupak pripreme napitka, pritisnite "Stop".
 - ▶ Kako biste zaustavili trenutni korak pripreme, pritisnite "Skip".
- Sustav za mlijeko čisti se automatski nakon pripremanja napitka kratkim udarom pare.
- ✓ Napitak se priprema i nakon toga ispušta u čašu.

Napomene

- Ako ne promijenite nijednu postavku oko 30 sekundi, uređaj izlazi iz načina za namještanje.
- Uređaj automatski sprema postavke.



Savjeti

- Možete zagrijati šalice vrućom vodom ili grijačem šalica¹ prije pripreme.
- Umjesto mlijeka možete upotrebljavati i biljne napitke, npr. od soje.
- Kvaliteta pjene od mlijeka ovisi o vrsti upotrijebljenog mlijeka ili biljnog napitka.

7.6 Priprava dvije šalice istodobno

Ovisno o napitku, možete istodobno pripremiti 2 šalice.

Napomena: Ako je aktivna funkcija "doubleShot" ili "tripleShot", nije moguća priprava dvije šalice istodobno.

- Pritisnite .
- ✓ Na zaslonu se prikazuje postavka .
- Postavite dvije šalice slijeva i zdesna ispod dijela za istjecanje napitka.
- Pritisnite .
Napitak se priprema u koracima (njih 2). Zrna se melju u ciklusima mljevenja (njih 2).
- ✓ Napitak se kuha i nakon toga ispušta u šalice.
- Pričekajte dok se postupak ne završi.

8 Stroj za mljevenje

Uređaj ima stroj za mljevenje koji se može namjestiti, a omogućuje individualnu prilagodbu stupnja mljevenja zrna kave.

8.1 Namještanje stupnja mljevenja

Za vrijeme mljevenja zrna kave namjestite željeni stupanj mljevenja.

UPOZORENJE –

Opasnost od ozljede!

Stroj za mljevenje se okreće.

- ▶ Nikad ne posežite rukama u stroj za mljevenje.

POZOR

Opasnost od oštećivanja stroja za mljevenje. Nestručno namještanje stupnja mljevenja može prouzročiti oštećenje stroja za mljevenje.

- ▶ Stupanj mljevenja namještajte samo dok radi stroj za mljevenje.
- ▶ Okretnim biračem namjestite stupanj mljevenja.

Stupanj mljevenja	Postavka
Fini stupanj mljevenja za svijetlo pržena zrna	Okretni birač okrenite u smjeru suprotnom od kazaljke na satu.
	
Grubi stupanj mljevenja za tamno pržena zrna	Okretni birač okrenite u smjeru kazaljke na satu.
	

Postavka stupnja mljevenja postaje aktivna tek nakon druge šalice.

Savjet: Ako kava izlazi samo u kapljicama, prilagodite grublji stupanj mljevenja.

¹ Ovisno o opremi uređaja

Ako se kava prebrzo toči i ima premalo kreme, postavite finiji stupanj mljevenja.

9 Zaštita za djecu

Aparat je možete blokirati kako biste djecu zaštitili od oparina i opekotina.

9.1 Aktiviranje zaštite za djecu

Zahtjev: Uređaj je uključen.

- ▶ Pritisnite  najmanje 3 sekunde.
- ✓ Zaštita za djecu je aktivirana.

9.2 Deaktiviranje zaštite za djecu

- ▶ Pritisnite  najmanje 3 sekunde.
- ✓ Zaštita za djecu je deaktivirana.

10 Grijanje šalice¹

Možete zagrijati šalice s pomoću opcije grijanja šalice.

10.1 Aktiviranje i deaktiviranje grijanja šalice¹

UPOZORENJE –

Opasnost od opeklina!

Grijač šalice¹ postaje vrlo vruć.

- ▶ Nikad nemojte dodirivati vruć grijač šalice¹.
- ▶ Pustite da se vruć grijač šalice¹ ohladi prije nego što ga dodirnete.

Savjet: Za optimalno zagrijavanje šalice postavite šalice na grijač s dnom okrenutim prema grijaču šalice¹.

11 Favoriti

Spremite napitke s osobnim postavkama u nekom favoritu.

Možete označiti favorite bojom. Favorit sadrži napitak s osobnim postavkama. Postavke možete u svakom trenutku promijeniti.

Napomena: Kako biste izašli iz postavki, pritisnite  ili pokrenite pripremu napitka.

11.1 Spremanje napitka iz odabira napitaka

1. Odaberite napitak iz "Classics" ili "coffeeWorld".
2. Unesite osobne postavke napitaka.
3. Pritisnite "Favourite".
4. Odaberite željenu boju za napitak.
5. Pritisnite "Save".

11.2 Spremanje napitka u izborniku

1. Pritisnite "Favourites".
2. Pritisnite .
- ✓ Na zaslonu se prikazuju svi dostupni napitci.
3. Odaberite željeni napitak.
4. Unesite osobne postavke napitaka.
5. Pritisnite "Next".
6. Odaberite željenu boju za napitak.
7. Pritisnite "Save".

11.3 Promjena postavki uređaja

1. Pritisnite "Favourites".
2. Odaberite napitak i kratko pritisnite.
3. Promijenite postavke uređaja.
4. Pritisnite "Apply".
- ✓ Nove su postavke spremljene.

11.4 Brisanje favorita

1. Pritisnite "Favourites".
2. Odaberite napitak.

¹ Ovisno o opremi uređaja

3. Pritisnite i držite pritisnut napitak najmanje 3 sekunde.
4. Potvrdite "Delete".

11.5 Razvrstavanje favorita

1. Pritisnite "Settings".
2. Pritisnite "Personalisation".
3. Pritisnite "Sort favourites".
4. Razvrstajte favorite, npr. prema nazivu ili boji.

12 Home Connect

Ovaj uređaj ima mogućnost mrežnog povezivanja. Uređaj povežite s mobilnim uređajem kako biste preko aplikacije Home Connect mogli rukovati funkcijama, prilagođavati postavke ili nadzirati trenutačno radno stanje. Usluge Home Connect nisu dostupne u svim zemljama. Dostupnost funkcije Home Connect ovisi o dostupnosti usluga Home Connect u vašoj zemlji. Informacije o tome naći ćete na: www.home-connect.com.

Za korištenje funkcijom Home Connect najprije uspostavite vezu s WLAN kućnom mrežom (Wi-Fi¹) i s aplikacijom Home Connect.

Aplikacija Home Connect pritom vas vodi kroz čitavi postupak prijave. Slijedite upute navedene u aplikaciji Home Connect kako biste namjestili postavke.

Savjet: Pridržavajte se i napomena u aplikaciji Home Connect.

Napomene

- Pridržavajte se sigurnosnih napomena u ovim uputama za uporabu i provjerite primjenjuju li se i kada uređajem rukujete putem aplikacije Home Connect.
→ "Sigurnost", *Stranica 35*

- Rukovanje na uređaju uvijek ima prednost. Tada nije moguće rukovanje putem aplikacije Home Connect.

12.1 Namještanje aplikacije Home Connect

Zahtjevi

- Aplikacija Home Connect je postavljena na mobilnom krajnjem uređaju.
 - Uređaj na mjestu postavljanja ima pristup kućnoj WLAN mreži (Wi-Fi).
1. Otvorite aplikaciju Home Connect i skenirajte sljedeći QR kod.
→ S/ **26**
 2. Slijedite upute u aplikaciji Home Connect.

12.2 Postavke funkcije Home Connect

Prilagodite Home Connect svojim potrebama.

Postavke funkcije Home Connect naći ćete u osnovnim postavkama uređaja. Koje će se postavke prikazati na zaslonu, ovisi o tome je li namještena funkcija Home Connect i je li uređaj povezan s kućnom mrežom.

¹ Wi-Fi je zaštićena marka organizacije Wi-Fi Alliance.

Pregled postavki Home Connect

Ovdje ćete naći pregled postavki za Home Connect i mrežnih postavki.

Osnovna postavka	Odabir	Opis
	Uklj. Isklj.	Isključite daljinski modul u slučaju duljeg odsustva radi uštede energije. Napomena: U umreženom stanju pripravnosti uređaju je potrebno maks. 2 W.
Remote start	Uklj. Isklj.	Uključite i isključite daljinsko pokretanje na uređaju. Napomena: Uz aplikaciju Home Connect moguće je samo isključivanje.
Add mobile device	-	Povežite uređaj s aplikacijom "Home Connect" ili dodatnim računima.
Network information	-	Prikažite informacije o mreži i uređaju.
Delete network settings	-	Napomena: Bez mrežne veze nije moguće upravljanje putem aplikacije "Home Connect".
Ažuriranje softvera	-	Napomena: Ova postavka dostupna je samo uz ažuriranje softvera.

12.3 Dijagnoza na daljinu

Servisna služba može pristupiti vašem uređaju putem dijagnoze na daljinu ako se s odgovarajućim zahtjevom obraćate servisnoj službi, ako je vaš uređaj povezan s Home Connect poslužiteljem i ako je dijagnoza na daljinu dostupna u zemlji u kojoj upotrebljavate uređaj.

Savjet: Više informacija i napomene za dostupnost dijagnoze na daljinu u svojoj zemlji možete pronaći pod Usuge/podrška na lokalnoj internetskoj stranici: www.home-connect.com.

12.4 Zaštita podataka

Obratite pozornost na napomene o zaštiti podataka.

Pri prvom povezivanju uređaja s mrežom spojenom na internet, uređaj prenosi sljedeće kategorije podataka na poslužitelj Home Connect (prva registracija):

- Jedinствeni identifikator uređaja (sastoji se od ključeva uređaja kao i MAC adrese ugrađenog Wi-Fi komunikacijskog modula).
- Sigurnosni certifikat Wi-Fi komunikacijskog modula (za informacijsko-tehničku zaštitu veze).
- Aktualnu verziju softvera i hardvera vašeg kućanskog uređaja.
- Status eventualnog prethodnog povratka na tvorničke postavke.

Ova prva registracija priprema je za korištenje funkcija Home Connect i potrebna je tek u trenutku kada se

prvi put poželite koristiti funkcijom Home Connect.

Napomena: Vodite računa da se funkcije Home Connect mogu upotrebljavati samo u kombinaciji s aplikacijom Home Connect. Informacije o zaštiti podataka možete pozvati u aplikaciji Home Connect.

13 Osnovne postavke

Možete namjestiti osnovne postavke uređaja prema svojim potrebama i pozvati dodatne funkcije.

13.1 Promjena osnovnih postavki

1. Promijenite željenu osnovnu postavku.
 - ✓ Uređaj automatski sprema osnovnu postavku.
2. Kako biste izašli iz osnovnih postavki, pritisnite ←.

13.2 Pregled osnovnih postavki

Ovdje možete pronaći pregled osnovnih postavki.

Namještanje napitka	Temperatura kuhanja	Namjestite temperaturu kuhanja.
	Redoslijed mlijeka	Namjestite redoslijed mlijeka i kave.
	Pauza za Latte Macchiato	Namjestite pauzu između mlijeka i kave.
	Resetiranje parametara napitka	Resetirajte postavke napitka.
Namještanje uređaja	Grijanje šalica ¹	Uključivanje ili isključivanje grijanja šalice ¹ .
	Automatsko isključivanje	Namjestite trajanje nakon kojeg se uređaj isključuje.
	Svjetlina zaslona	Namjestite svjetlinu u stupnjevima.
	Zvučni signali	<ul style="list-style-type: none"> ■ Uključivanje i isključivanje zvučnih signala. ■ Namjestite glasnoću.
	Tvrdoća vode	Namjestite tvrdoću vode.
	Jezik	Namjestite jezik.
	Tvorničke postavke	Vratite uređaj na tvorničke postavke.
Personalizacija		

¹ Ovisno o opremi uređaja

	Rad uređaja nakon uključivanja	Namjestite prikaz na zaslonu za "Favourites", "Classics" ili "coffeeWorld".
	Razvrstavanje omiljenih napitaka	Odredite redoslijed omiljenih napitaka.
Home Connect	Informacije o Home Connect	
Informacije o uređaju	Brojač napitaka	Prikažite broj pripremljenih napitaka.
	Informacije o čišćenju	Prikažite vrijeme do sljedeće promjene filtra za vodu ili pokretanja programa servisiranja.
	Informacije o verziji	Prikažite informacije o mreži i uređaju.
	Informacije o licenci	Prikažite tekst licence za FOSS.
	Način rada u svrhu demonstracije	Uključivanje ili isključivanje funkcije "Demo mode".

14 Čišćenje i održavanje

Kako bi vam uređaj dugo ostao funkcionalan, pažljivo ga čistite i održavajte.

14.1 Mogućnost pranja u perilici posuđa

Ovdje možete pronaći pregled dijelova koje možete prati u perilici posuđa.

POZOR

Neki su dijelovi osjetljivi na temperaturu i mogu se oštetiti prilikom pranja u perilici posuđa.

- ▶ Pridržavajte se uputa za uporabu perilice posuđa.
- ▶ U perilici posuđa perite samo prikladne dijelove.
- ▶ Upotrebljavajte programe koji ne zagrijavaju dijelove iznad 60 °C.

Prikladno:

- Posuda za kapanje
 - Plitica za kapanje
 - Spremnik za talog
- Sustav za mlijeko s adapterom
- Posuda za mlijeko s poklopcem

Nije prikladno:

- Spremnik za vodu
- Poklopac spremnika za vodu
- Jedinica za kuhanje
- Poklopac ispusta za napitak

14.2 Sredstva za čišćenje

Upotrebljavajte samo prikladna sredstva za čišćenje.

POZOR

Neprikladna sredstva za čišćenje mogu oštetiti površine uređaja.

- ▶ Nemojte upotrebljavati jaka ili abrazivna sredstva za čišćenje.
- ▶ Ne koristite sredstva za čišćenje s alkoholom ili benzinom.
- ▶ Nemojte upotrebljavati tvrde jastučiće za ribanje ili spužve za čišćenje.

Neprikladna sredstva za čišćenje i za uklanjanje kamenca mogu oštetiti uređaj.

- ▶ Za uklanjanje kamenca ne koristite čistu limunsku kiselinu, ocat ili sredstva na bazi octa.
- ▶ Nemojte upotrebljavati sredstvo za uklanjanje kamenca s fosforom kiselinom.
- ▶ Upotrebljavajte samo tablete za uklanjanje kamenca i tablete za čišćenje koje su namijenjene specijalno za odgovarajući uređaj.
→ "Pribor", *Stranica 40*

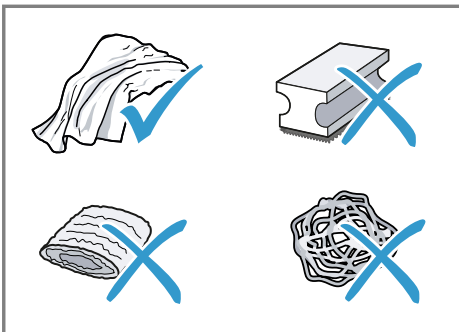

Savjeti

- Temeljito operite nove spužvice za pranje kako biste uklonili eventualne naslage soli. Soli mogu prouzročiti nastanak hrđe na površinama od nehrđajućeg čelika.

- Uvijek odmah uklonite ostatke kamenca, kave, mlijeka, sredstava za čišćenje i otopina za uklanjanje kamenca kako biste spriječili nastanak korozije.

14.3 Čišćenje uređaja

⚠ UPOZORENJE –

Opasnost od strujnog udara!

Prodrla vlaga može uzrokovati strujni udar.

- ▶ Nikada ne potapajte uređaj ili mrežni priključni vod u vodu.
- ▶ Nikakva tekućina ne smije dospjeti na utični spoj uređaja.
- ▶ Za čišćenje uređaja ne upotrebljavajte parni ili visokotlačni čistač.

⚠ UPOZORENJE –

Opasnost od opekline!

Pojedini dijelovi uređaja postaju vrlo vrući.

- ▶ Nikad nemojte dodirivati vruće dijelove uređaja.
- ▶ Nakon uporabe pustite da se vrući dijelovi uređaja prije dodirivanja ohlade.

1. Očistite kućište, površine visokog sjaja i upravljačku ploču krpom s mikrovlaknima.
2. Ispusni otvor očistite nakon pripreve napitka mekanom, vlažnom krpom.
3. Spremnik za vodu isperite svježom, čistom vodom.
4. Ako se uređaj nije koristio dulje vrijeme, npr. tijekom godišnjih odmora, očistite cijeli uređaj, uključujući pokretne dijelove, kao što su jedinica za kuhanje ili spremnik za vodu.

Napomena: Uređaj provodi automatsko ispiranje ako ga uključite u hladnom stanju ili ga isključite nakon pri-

prave kave. Time se sustav samostalno čisti.

14.4 Čišćenje posude za kapanje i spremnika za talog

Svakodnevno čistite i praznite posudu za kapanje i spremnik za talog kako biste spriječili nastanak naslaga.

1. Posudu za skupljanje prolivene tekućine i spremnik za talog izvucite prema naprijed.
 - ▶ Izvadite spremnik za talog iz posude za kapanje i izvadite pliticu za kapanje.
→ Sl. **27**
2. Očistite i osušite sve dijelove.
 - ▶ Umetnite spremnik za talog u posudu za kapanje i postavite pliticu za kapanje.
 - ▶ Umetnite posudu za kapanje i spremnik za talog u uređaj.
→ Sl. **28**

14.5 Čišćenje posude za mlijeko

Posudu za mlijeko treba redovito čistiti iz higijenskih razloga. Posudu za mlijeko možete prati u perilici posuđa. Pratite upute na slikama koje se nalaze na početku uputa.

→ Sl. **18** - **19**

Pregled servisnih programa

Ovdje ćete naći pregled servisnih programa.

Napomena: Početna slika prikazuje preostali broj pripreva napitaka do provođenja programa i trajanje.

14.6 Servisni programi

Ako umetnete ili uklonite filter za vodu ili radi temeljitog čišćenja uređaja, upotrijebite program za servisiranje. Uređaj javlja ako trebate provesti program za servisiranje, npr. čišćenje.

POZOR

Nestručno ili nepravodobno čišćenje i uklanjanje kamenca može dovesti do oštećenja uređaja.

- ▶ Postupak uklanjanja kamenca odmah provedite prema uputama.
- ▶ U otvor za tablete umećite samo tablete za čišćenje.
- ▶ U otvor za tablete nemojte umetati tablete za uklanjanje kamenca ili druga sredstva.

Napomene

- Na zaslonu se prikazuje napredak postupka.
- Ako je uređaj blokiran, njime možete rukovati tek nakon provedenog postupka uklanjanja kamenca.

Savjeti

- Dodatno uz automatski program ispiranja, redovito izvadite i očistite jedinicu za kuhanje.
- Za program za servisiranje upotrijebiti mlaku vodu.

Uporaba programa za servisiranje

- ▶ Pritisnite **Œ**.
- ✓ Zaslon vas vodi kroz program.









INTENZA filter

Umetnite, zamijenite ili izvadite filter za vodu



Milk system cleaning

Automatski isperite sustav za vodu.

	calc'nClean	<ul style="list-style-type: none"> ▪ Kombinirajte čišćenje i uklanjanje kamenca ▪ Očistite vodove od ostataka kamenca i kave
	Cleaning	Očistite vodove od ostataka kave
	Descaling	Očistite vodove od ostataka kamenca
	Brewing unit cleaning	Na zaslonu se detaljno prikazuje optimalno čišćenje jedinice za kuhanje.
	Beverage outlet cleaning	Na zaslonu se detaljno prikazuje optimalno čišćenje sustava za istjecanje.
	Pražnjenje zaostale vode	Ispraznite vodove radi zaštite uređaja prilikom transportiranja ili skladištenja
	Special rinsing	Ako se servisni program prekine, npr. zbog nestanka struje, uređaj se automatski ispire. Nakon toga uređaj je ponovno spreman za rad.

Savjeti

- Ako pokrenete programe "Descaling" ili "calc'nClean", pripremite posudu kapaciteta najmanje 1 l.
- Ako upotrebljavate filter za vodu, produljuje se vrijeme potrebno za provođenje servisnog programa.
- Možete sastaviti "Descaling" i "Cleaning" putem servisnog programa "calc'nClean".

15 Uklanjanje smetnji

Manje smetnje na svom uređaju možete samostalno ukloniti. Iskoristite informacije za uklanjanje smetnji prije nego što se obratite servisnoj službi. Tako ćete izbjeći nepotrebne troškove.

UPOZORENJE –

Opasnost od strujnog udara!

Nestručni popravci su opasni.

- ▶ Popravke na uređaju smije vršiti samo obučeno stručno osoblje.
- ▶ Za popravak uređaja smiju se upotrebljavati samo originalni rezervni dijelovi.
- ▶ Ako je mrežni priključni vod ovog uređaja oštećen, kako bi se izbjegle opasnosti, može ga zamijeniti jedino proizvođač ili njegova servisna služba ili slična kvalificirana osoba.

Kvar	Uzrok i rješavanje problema
Uređaj ne reagira.	Uređaj ima smetnju. 1. Izvucite mrežni utikač i pričekajte 60 sekundi. 2. Umetnite mrežni utikač.
Home Connect ne radi ispravno.	Mogući su različiti uzroci. ▶ Idite na www.home-connect.com .
Iz uređaja izlazi samo voda, ne i kava.	Uređaj ne prepoznaje prazan spremnik za zrna. ▶ Uspite zrna kave. <hr/> Začepljen je otvor za kavu na jedinici za kuhanje. ▶ Očistite jedinicu za kuhanje. <hr/> Zrna kave su previše masna i ne padaju u mlin. ▶ Lagano kucnite spremnik za zrna. ▶ Promijenite vrstu kave. ▶ Nemojte koristiti masna zrna. ▶ Očistite prazan spremnik za zrna vlažnom krpom. <hr/> Jedinica za kuhanje nije pravilno umetnuta. 1. Provjerite je li jedinica za kuhanje pravilno umetnuta i čvrsto blokirana. 2. Gurnite crvenu ručicu prema gore lijevo. 3. Postavite poklopac prostora za kuhanje.
Iz uređaja ne izlazi mliječna pjena.	Sustav za mlijeko je zaprljan. ▶ Operite sustav za mlijeko u perilici posuđa. <hr/> Cjevčica za mlijeko ne uranja u mlijeko. ▶ Koristite više mlijeka. ▶ Provjerite uranja li cjevčica za mlijeko u mlijeko. <hr/> Uređaj ima mnogo kamenca. ▶ Uklonite kamenac iz uređaja.
Sustav za mlijeko ne usisava mlijeko.	Sustav za mlijeko nije pravilno sastavljen. ▶ Pravilno sastavite sustav za mlijeko. <hr/> Redoslijed priključivanja posude za mlijeko i sustava za mlijeko nije ispravan. ▶ Prvo umetnite sustav za mlijeko u izlaz, a zatim posudu za mlijeko. <hr/> Cjevčica za mlijeko ne uranja u mlijeko. ▶ Koristite više mlijeka. ▶ Provjerite uranja li cjevčica za mlijeko u mlijeko.
Pjena od mlijeka je prehladno.	Mlijeko je prehladno. ▶ Koristite mlako mlijeko.
Hladno pripremljeni napitak nije dovoljno hladan.	Voda u spremniku za vodu je topla. 1. Napunite spremnik za vodu svježom, hladnom, negaziranom pitkom vodom.

Kvar	Uzrok i rješavanje problema
Hladno pripremljeni napitak nije dovoljno hladan.	<p>2. Da biste dodatno ohladili piće, možete dodati kockice leda.</p>
Iz uređaja ne izlazi vruća voda.	<p>Sustav za mlijeko je zaprljan.</p> <ul style="list-style-type: none"> ▶ Operite sustav za mlijeko u perilici posuđa.
Sustav za mlijeko nije moguće montirati ili demontirati.	<p>Redoslijed montaže je pogrešan.</p> <ul style="list-style-type: none"> ▶ Prvo priključite sustav za mlijeko u izlaz, a zatim posudu za mlijeko. Prilikom demontaže prvo izvadite posudu za mlijeko, a zatim sustav za mlijeko.
Iz uređaja ne izlazi napitak.	<p>U filtru za vodu se nalazi zrak.</p> <ol style="list-style-type: none"> 1. Filtar za vodu uronite u vodu s otvorom okrenutim prema gore sve dok se ne prestanu stvarati mjehurići zraka. 2. Ponovno umetnite filtari. <ul style="list-style-type: none"> ▶ Pritisnite filtari za vodu ravno i čvrsto u priključak spremnika. <p>Ostatci sredstva za uklanjanje kamenca začepuju spremnik za vodu.</p> <ol style="list-style-type: none"> 1. Izvadite spremnik za vodu. 2. Temeljito očistite spremnik za vodu.
Na unutarnjem dnu uređaja nalazi se kondenzat.	<p>Posuda za kapanje prerano je izvađena.</p> <ul style="list-style-type: none"> ▶ Posudu za kapanje izvadite tek nekoliko sekundi nakon posljednje pripreme napitka.
Nije moguće izvaditi jedinicu za kuhanje.	<p>Zasun nije moguće otpustiti, jedinica za kuhanje je zaglavljena.</p> <ul style="list-style-type: none"> ▶ Isključite i ponovno uključite uređaj nakon 3 minute.
Stroj za mljevenje ne pokreće se.	<p>Uređaj je prevruć.</p> <ol style="list-style-type: none"> 1. Isključite uređaj iz električne mreže. 2. Pričekajte 1 sat da se uređaj ohladi.
Stroj za mljevenje ne melje zrna iako je spremnik za zrna pun.	<p>Zrna kave su previše masna i ne padaju u mlin.</p> <ul style="list-style-type: none"> ▶ Lagano kucnite spremnik za zrna. ▶ Promijenite vrstu kave. ▶ Nemojte koristiti masna zrna. ▶ Očistite prazan spremnik za zrna vlažnom krpom.
Kvaliteta kave odn. pjene od mlijeka jako varira.	<p>Uređaj je začepjen kamencem.</p> <ul style="list-style-type: none"> ▶ Uklonite kamenac iz uređaja.
Kvaliteta mliječne pjene varira.	<p>Kvaliteta mliječne pjene ovisi o vrsti upotrijebljenog mlijeka ili biljnog napitka.</p> <ul style="list-style-type: none"> ▶ Optimizirajte rezultat odabirom mlijeka ili biljnog napitka.

Kvar	Uzrok i rješavanje problema
Kava ne izlazi ili izlazi u kapljicama. Ne postiže se namještena količina punjenja.	Stupanj mljevenja namješten je na previsok stupanj. ▶ Namjestite grublji stupanj mljevenja. → <i>"Namještanje stupnja mljevenja", Stranica 45</i> <hr/> Uređaj ima mnogo kamenca. ▶ Uklonite kamenac iz uređaja. <hr/> U filtru za vodu nalazi se zrak. 1. Filtar za vodu uronite u vodu s otvorom okrenutim prema gore sve dok se ne prestanu stvarati mjehurići zraka. 2. Ponovno umetnite filtari. <hr/> Uređaj je zaprljan. ▶ Očistite jedinicu za kuhanje. ▶ Uklonite kamenac i očistite uređaj.
Kava nema kreme.	Vrsta kave nije optimalna. ▶ Upotrijebite vrstu kavu s većim udjelom velikih zrna. ▶ Koristite tamnije pržena zrna. <hr/> Zrna kava nisu svježe pržena. ▶ Koristite svježe pržena zrna kave. <hr/> Stupanj mljevenja nije prilagođen zrnima kave. ▶ Namjestite finiji stupanj mljevenja. → <i>"Namještanje stupnja mljevenja", Stranica 45</i>
Kava je previše kisela.	Namješten je pregrub stupanj mljevenja. ▶ Namjestite finiji stupanj mljevenja. → <i>"Namještanje stupnja mljevenja", Stranica 45</i> <hr/> Vrsta kave nije optimalna. ▶ Upotrijebite vrstu kavu s većim udjelom velikih zrna. ▶ Koristite tamnije pržena zrna.
Kava je previše gorka.	Stupanj mljevenja namješten je na previsok stupanj. ▶ Namjestite grublji stupanj mljevenja. → <i>"Namještanje stupnja mljevenja", Stranica 45</i> <hr/> Vrsta kave nije optimalna. ▶ Promijenite vrstu kave.
Kava ima okus kao da je zagorila.	Stupanj mljevenja namješten je na previsok stupanj. ▶ Namjestite grublji stupanj mljevenja. → <i>"Namještanje stupnja mljevenja", Stranica 45</i> <hr/> Vrsta kave nije optimalna. ▶ Promijenite vrstu kave. <hr/> Temperatura kuhanja je previsoka. ▶ Namjestite nižu temperaturu kuhanja.

Kvar	Uzrok i rješavanje problema
Zrna kave nisu kompaktna i previše su vlažna.	<p>Stupanj mljevenja nije optimalno namješten.</p> <ul style="list-style-type: none"> ▶ Namjestite grublji ili finiji stupanj mljevenja. <p>→ <i>"Namještanje stupnja mljevenja", Stranica 45</i></p> <hr/> <p>Zrna kave su previše masna.</p> <ul style="list-style-type: none"> ▶ Upotrijebite drugu vrstu kave.
Prikazuje se indikator na zaslonu "Please insert brewing unit."	<p>Poklopac je pogrešno postavljen.</p> <ol style="list-style-type: none"> 1. Provjerite je li jedinica za kuhanje pravilno umetnuta i čvrsto blokirana. 2. Gurnite crvenu ručicu prema gore lijevo. 3. Postavite poklopac prostora za kuhanje.
Indikator na zaslonu "Please fill water tank." prikazuje se iako je spremnik pun.	<p>Spremnik za vodu pogrešno je umetnut.</p> <ul style="list-style-type: none"> ▶ Ispravno umetnite spremnik. <hr/> <p>Voda s ugljičnom kiselinom u spremniku za vodu.</p> <ul style="list-style-type: none"> ▶ Napunite spremnik za vodu svježom, pitkom vodom. <hr/> <p>Plovak u spremniku za vodu je zaglavljnjen.</p> <ol style="list-style-type: none"> 1. Izvadite spremnik za vodu. 2. Temeljito očistite spremnik za vodu. <hr/> <p>Novi filter za vodu nije ispran prema uputama.</p> <ol style="list-style-type: none"> 1. Isperite filter za vodu prema uputama. 2. Pustite filter za vodu u rad. <hr/> <p>U filteru za vodu nalazi se zrak.</p> <ol style="list-style-type: none"> 1. Filter za vodu uronite u vodu s otvorom okrenutim prema gore sve dok se ne prestanu stvarati mjehurići zraka. 2. Ponovno umetnite filter. <hr/> <p>Filter za vodu je star.</p> <ul style="list-style-type: none"> ▶ Umetnite novi filter za vodu. <hr/> <p>Naslage kamenca u spremniku za vodu začepuju sustav.</p> <ol style="list-style-type: none"> 1. Temeljito očistite spremnik za vodu. 2. Pokrenite program za uklanjanje kamenca.
Prikazuje se indikator na zaslonu "Please clean brewing unit."	<p>Jedinica za kuhanje je onečišćena.</p> <ul style="list-style-type: none"> ▶ Očistite jedinicu za kuhanje. <hr/> <p>Mehanizam jedinice za kuhanje teško se pokreće.</p> <ul style="list-style-type: none"> ▶ Očistite jedinicu za kuhanje.
Prikazuje se indikator na zaslonu "Overvoltage or undervoltage".	<p>Postoje poteškoće u napajanju.</p> <ul style="list-style-type: none"> ▶ Koristite uređaj samo s 220–240 V ~.

Kvar	Uzrok i rješavanje problema
Prikazuje se indikator na zaslonu "Error in water system. Please restart appliance."	Uređaj ima smetnju. 1. Izvucite mrežni utikač i pričekajte 60 sekundi. 2. Umetnite mrežni utikač.
Indikator na zaslonu "Please run calc'nClean programme!" prikazuje se vrlo često.	Omekšana voda sadrži još male količine kamenca. 1. Umetnite novi filter za vodu. 2. Namjestite tvrdoću vode.
	Upotrijebljeno je pogrešno ili premala količina sredstva za uklanjanje kamenca. ▶ Za uklanjanje kamenca koristite isključivo prikladne tablete.
	Servisni program nije proveden do kraja. ▶ Pokrenite servisni program "Special rinsing". → "Servisni programi", <i>Stranica 52</i>

16 Transport, skladištenje i zbrinjavanje

16.1 Aktiviranje opcije "Pražnjenje zaostale vode"

Zaštitite uređaj od mraza prilikom transportiranja i skladištenja.

POZOR

Ostatci tekućine u uređaju mogu oštetiti uređaj prilikom transportiranja ili skladištenja.

▶ Prije transportiranja ili skladištenja ispraznite dovodni sustav.

1. Provedite program "Pražnjenje zaostale vode".

→ "Pregled servisnih programa", *Stranica 52*

2. Isključite uređaj iz električne mreže.

16.2 Zbrinjavanje starih uređaja u otpad

Ekološki prikladnim zbrinjavanjem otpada mogu se ponovo iskoristiti vrijedne sirovine.

1. Izvucite mrežni utikač iz mrežnog priključnog voda.
2. Prerežite mrežni priključni vod.
3. Uređaj zbrinite na ekološki prihvatljiv način.

Informacije o aktualnim načinima zbrinjavanja možete dobiti od svog specijaliziranog trgovca ili se raspitajte u komunalnoj ili lokalnoj gradskoj upravi.



Ovaj je uređaj označen u skladu s europskom smjernicom 2012/19/EU o otpadnim električnim i elektronskim uređajima (waste electrical and electronic equipment - WEEE).

Smjernica određuje okvir za povratak i zbrinjavanje otpadnih uređaja valjan u cijeloj Europskoj Uniji.

17 Servisna služba

BSH Hausgeräte GmbH produljuje dostupnost rezervnih dijelova na 10

godina. Ovo se odnosi na sve funkcionalno relevantne dijelove za uređaje koji se mogu skladištiti, a proizvedeni su nakon 1. siječnja 2023.

Napomena: Angažiranje servisne službe besplatno je u okviru uvjeta jamstva proizvođača.

Detaljne informacije o trajanju jamstva i uvjetima jamstva možete pronaći putem QR koda na priloženom dokumentu o kontaktima servisa i uvjetima jamstva, kod naše servisne službe, svog trgovca ili na našoj internetskoj stranici.

Kada se obraćate servisnoj službi, potreban vam je proizvodni broj (E-Nr.) i tvornički broj (FD) te redni brojevi (Z.Nr.) uređaja.

Kontakt podatke za servisnu službu naći ćete putem QR koda na priloženom dokumentu o kontaktima servisa i uvjetima jamstva ili na našoj internetskoj stranici.

Informacije u skladu s Uredbom (EU) 2023/826 možete pronaći online pod www.bosch-home.com na stranici proizvoda i stranici servisa vašeg uređaja u uputama za uporabu i dodatnim dokumentima.

17.1 Proizvodni broj (E-Nr.), tvornički broj (FD) i redni broj (Z-Nr.)

Proizvodni broj (E-Nr.) i tvornički broj (FD) te redne brojeve (Z-Nr.) možete pronaći na tipskoj pločici uređaja. Kako biste podatke o svom uređaju i broj telefona servisne službe brzo ponovno pronašli, možete ih zabilježiti.

18 Tehnički podaci

Napon	220– 240 V ~
Frekvencija	50 Hz
Priključna vrijednost	1500 W
Maksimalni tlak pumpe, statički	20 bar
Maksimalni kapacitet, spremnik za vodu (bez filtra)	2,6 l
Maksimalni kapacitet, spremnik za kavu u zrnu	350 g
Duljina kabela napajanja	100 cm
Visina uređaja	38 cm
Širina uređaja	30 cm
Dubina uređaja	46,7 cm
Težina, prazan	9 kg
Vrsta stroja za mljevenje	Keramika

18.1 Informacije o besplatnom softveru i softveru otvorenog koda

Ovaj proizvod sadrži komponente softvera koje su od vlasnika autorskih prava licencirane kao besplatne ili kao softver otvorenog koda.

Odgovarajuće informacije o licence spremljene su u kućnom uređaju. Pristup odgovarajućim informacijama o licenci moguć je i putem aplikacije Home Connect: „Postavke -> Pravna pitanja -> Informacije o licenci“. ¹ Možete preuzeti informacije o licenci na internetskoj stranici proizvoda. (Na internetskoj stranici proizvoda potražite model uređaja i dodatne dokumente.)

¹ Ovisno o opremi uređaja

Alternativno možete zatražiti odgovarajuće informacije na stranici ossrequest@bshg.com ili od BSH Hausgeräte GmbH, Carl-Wery-Str. 34, D-81739 München.
Izvorni kôd stavlja se na raspolaganje na zahtjev.
Pošaljite zahtjev na ossrequest@bshg.com ili na adresu BSH Ha-

usgeräte GmbH, Carl-Wery-Str. 34, D-81739 München.
Predmet: „OSSREQUEST“
Vi snosite troškove obrade zahtjeva.
Ta ponuda vrijedi tri godine od datuma kupnje odn. najmanje u razdoblju u kojem pružamo podršku i zamjen-ske dijelove za odgovarajući uređaj.

19 Izjava o sukladnosti

Ovime tvrtka BSH Hausgeräte GmbH izjavljuje da je uređaj s funkcijom Home Connect sukladan s temeljnim zahtjevima i drugim relevantnim odredbama Direktive 2014/53/EU.
Detaljnu RED izjavu o sukladnosti možete pronaći na internetu pod www.bosch-home.com na stranici proizvoda vašeg uređaja u dodatnim dokumentima.



Pojas od 2,4 GHz (2400–2483,5 MHz): maks. 100 mW

Pojas od 5 GHz (5150–5350 MHz + 5470–5725 MHz): maks. 200 mW

	BE	BG	CZ	DK	DE	EE	IE	EL	ES
	FR	HR	IT	CY	LI	LV	LT	LU	HU
	MT	NL	AT	PL	PT	RO	SI	SK	FI
	SE	NO	CH	TR	IS	UK (NI)			

5 GHz WLAN (Wi-Fi): Samo za uporabu u unutarnjim prostorima.

AL	BA	MD	ME	MK	RS	UK	UA
----	----	----	----	----	----	----	----

5 GHz WLAN (Wi-Fi): Samo za uporabu u unutarnjim prostorima.

Dotatne informacije i objašnjenja možete da pronađete na mreži. Skenirajte QR kôd na naslovnoj stranici.



Sadržaj

1 Bezbednost	62		
1.1 Opšte napomene	62		
1.2 Namenska upotreba	62		
1.3 Ograničenje kruga korisnika ...	62		
1.4 Napomene za bezbednost	63		
2 Zaštita životne sredine i štednja	66		
2.1 Odlaganje ambalaže u otpad	66		
2.2 Štednja energije	66		
3 Postavljanje i priključivanje	66		
3.1 Obim isporuke	66		
3.2 Postavljanje i priključivanje uređaja	66		
4 Upoznavanje sa uređajem	67		
4.1 Uređaj	67		
4.2 Upravljački elementi	67		
5 Pribor	68		
6 Pre prve upotrebe	68		
6.1 Priprema i čišćenje uređaja ...	68		
6.2 Utvrđivanje tvrdoće vode	68		
6.3 Pregled stepena tvrdoće vode	69		
6.4 Filter za vodu	69		
6.5 Prvo puštanje u rad	70		
6.6 Opšte napomene	70		
7 Osnovno rukovanje	70		
7.1 Uključite ili isključite uređaj. ...	70		
7.2 Priprema napitka	71		
7.3 "doubleShot" i "tripleShot"	71		
7.4 Slow Brew i Cold Brew	71		
7.5 Priprema napitka od kafe sa mlekom	71		
		7.6 Istovremeno istakanje napitka u dve šoljice	72
		8 Mehanizam za mlevenje	72
		8.1 Podešavanje stepena mlevenja	72
		9 Osigurač za decu	73
		9.1 Aktiviranje osigurača za decu	73
		9.2 Deaktiviranje osigurača za decu	73
		10 Grejač šoljica¹	73
		10.1 Aktiviranje i deaktiviranje grejača šoljica ¹	73
		11 Omiljeni napici	73
		11.1 Čuvanje napitka iz izbora napitaka	73
		11.2 Čuvanje napitka u meniju	74
		11.3 Promena podešavanja za napitak	74
		11.4 Brisanje omiljenog napitka ...	74
		11.5 Sortiranje omiljenih napitaka	74
		12 Home Connect	74
		12.1 Podešavanje aplikacije Home Connect	74
		12.2 Home Connect podešavanja	75
		12.3 Daljinska dijagnostika	75
		12.4 Zaštita ličnih podataka	76
		13 Osnovna podešavanja	76
		13.1 Promena osnovnih podešavanja	76
		13.2 Pregled osnovnih podešavanja	76

¹ U zavisnosti od opremljenosti uređaja

14 Čišćenje i održavanje	77	16.1 Aktiviranje opcije "Pražnjenje preostale vode"	85
14.1 Mogućnost pranja u mašini za sudove	78	16.2 Odlaganje starih uređaja u otpad	86
14.2 Sredstva za čišćenje	78	17 Korisnička služba	86
14.3 Čišćenje uređaja	79	17.1 Broj proizvoda (E-Nr.), proizvodni broj (FD) i serijski broj (Z-Nr.)	86
14.4 Čišćenje posude za kapanje i posude za talog kafe	79	18 Tehnički podaci	86
14.5 Čišćenje posude za mleko ...	79	18.1 Informacije o besplatnom i Open Source softveru	87
14.6 Servisni programi	79	19 Izjava o usaglašenosti	88
15 Otklanjanje smetnji	81		
16 Transport, čuvanje i odlaganje u otpad	85		



1 Bezbednost

Pridržavajte se sledećih sigurnosnih napomena.

1.1 Opšte napomene

- Pažljivo pročitajte ovo uputstvo.
- Uputstva i informacije o proizvodu sačuvajte za kasniju upotrebu ili za narednog vlasnika.
- Ukoliko postoji oštećenje nastalo tokom transporta, nemojte da priključujete uređaj.

1.2 Namenska upotreba

Uređaj koristite samo:

- za pripremu toplih pića
- za pripremu hladno kuvanih napitaka.
- u privatnom domaćinstvu i u zatvorenim prostorima kućnog okruženja.
- na nadmorskim visinama do 2000 m.

1.3 Ograničenje kruga korisnika

Deca od 8 godina i starija, kao i osobe sa umanjenim psihičkim, čulnim ili mentalnim sposobnostima, ili osobe bez iskustva i/ili znanja, ovaj uređaj mogu da koriste samo pod nadzorom osobe koja je odgovorna za njihovu bezbednost ili ako su obučene za bezbedno korišćenje uređaja i razumeju kakve opasnosti pri tome postoje.

Deca se ne smeju igrati uređajem.

Čišćenje i korisničko održavanje ne smeju da obavljaju deca, osim ako su starija od 8 godina i to rade pod nadzorom.

Decu mlađu od 8 godina udaljite od uređaja i od priključnog kabl.

1.4 Napomene za bezbednost

⚠ **UPOZORENJE – Opasnost od gušenja!**

Deca mogu ambalažni materijal da navuku sebi preko glave ili da se njime umotaju, pa da se tako uguše.

- ▶ Ambalažni materijal držite van domašaja dece.
- ▶ Deci nipošto nemojte dozvoliti da se igraju sa ambalažnim materijalom.

Deca bi mogla da udahnu i usisaju odn. progutaju sitne delove i da se na taj način uguše.

- ▶ Držite sitne delove van domašaja dece.
- ▶ Deci nipošto nemojte dozvoliti da se igraju sa sitnim delovima.

⚠ **UPOZORENJE – Opasnost od strujnog udara!**

Nestručne instalacije su opasne.

- ▶ Uređaj sme da se priključi i upotrebljava samo u skladu sa podacima na pločici sa oznakom tipa.
- ▶ Uređaj se može povezati na mrežu naizmenične struje samo pomoću pravilno ugrađene utičnice sa uzemljenjem.
- ▶ Uverite se da je sistem uzemljenja kućne električne instalacije instaliran u skladu sa propisima.

Oštećeni uređaj ili oštećeni mrežni priključni vod predstavljaju izvor opasnosti.

- ▶ Nikad nemojte upotrebljavati oštećeni uređaj.
- ▶ Nikada ne upotrebljavajte uređaj sa napuklom ili polomljenom površinom.
- ▶ Nikada nemojte povlačiti mrežni priključni vod da biste razdvojili uređaj sa strujne mreže. Uvek povlačite mrežni utikač mrežnog priključnog voda.
- ▶ Ukoliko je uređaj ili mrežni priključni vod oštećen, odmah izvucite mrežni utikač mrežnog priključnog voda ili isključite osigurač u kutiji sa osiguračima.
- ▶ Pozovite korisnički servis. → *Stranica 86*

Nestručne popravke su opasne.

- ▶ Samo za to obučeno stručno osoblje sme da vrši popravke na uređaju.
- ▶ Za popravku uređaja se smeju koristiti samo originalni zamenski delovi.
- ▶ Da bi se sprečile opasnosti, zamenu oštećenog mrežnog priključnog voda uređaja mora da izvrši proizvođač, korisnička služba ili osoba sa sličnim kvalifikacijama.

Vlažnost koja prodire može da prouzrokuje strujni udar.

- ▶ Uređaj ili mrežni priključni vod nemojte nikada potapati u vodu.
- ▶ Na utični spoj uređaja ne sme dospeti nikakva tečnost.
- ▶ Uređaj upotrebljavajte samo u zatvorenim prostorima.
- ▶ Uređaj nemojte nikada da izlažete vrućini i vlazi.
- ▶ Za čišćenje uređaja nemojte da koristite čistač na paru ili čistač pod visokim pritiskom.

⚠ UPOZORENJE – Opasnost od požara!

Uređaj postaje vruć.

- ▶ Dovoljno ventilirajte uređaj.
- ▶ Uređaj nikada ne sme da radi u ormariću.

Upotreba produženog kabla za napajanje i nedozvoljenih adaptera predstavlja izvor opasnosti.

- ▶ Nemojte da upotrebljavate produžni kabl ili letve sa višestrukim utičnicama.
- ▶ Upotrebljavajte samo adaptere i mrežne priključne kablove koje je odobrio proizvođač.
- ▶ Ako je mrežni priključni kabl prekratak, a duži mrežni priključni kabl nije na raspolaganju, obratite se stručnom električaru kako biste prilagodili kućnu instalaciju.

⚠ UPOZORENJE – Opasnost od opekotina!

Neki delovi uređaja postaju veoma vrući.

- ▶ Nikada nemojte dodirivati vruće delove uređaja.
- ▶ Nakon upotrebe, sačekajte da se vrući delovi uređaja ohlade pre nego što ih dodirnete.

⚠ UPOZORENJE – Opasnost od opekotina!

Sveže pripremljeni napici su veoma vrući.

- ▶ Po potrebi sačekajte da se napici ohlade.

- ▶ Sprečite da koža dođe u dodir sa tečnostima i isparenjima koji izlaze iz uređaja.

Daljinsko pokretanje bez nadzora putem aplikacije Home Connect može da dovede do oparivanja trećih lica.

- ▶ Ne stavljajte ruke ispod izlaznog otvora prilikom doziranja napitka.
- ▶ Držite osobe, prevashodno decu, podalje od uređaja.

⚠ UPOZORENJE – Opasnost od povrede!

Nenamenska upotreba uređaja može da ugrozi korisnika.

- ▶ Da biste sprečili povrede, koristite uređaj samo u skladu sa namenom.

Prikleštenje prstiju prilikom zatvaranja vrata uređaja.

- ▶ Pazite na prste kada zatvarate vrata uređaja.

Mehanizam za mlevenje se rotira.

- ▶ Ne stavljajte ruke u mehanizam za mlevenje.

⚠ UPOZORENJE – Opasnost: magnetizam!

Uređaj sadrži trajne magnete. Oni mogu da utiču na elektronske implantante, npr. pejsmejkere ili insulinske pumpe.

- ▶ Osobe sa elektronskim implantantima moraju da budu na najmanjoj udaljenosti od 10 cm od uređaja.
- ▶ Pridržavajte se minimalne udaljenosti od 10 cm i kada je rezervoar za vodu izvađen.

⚠ UPOZORENJE – Opasnost od ugrožavanja zdravlja!

Dok traje postupak filtriranja može doći do blagog povećanja udele kalijuma koji može negativno uticati na pacijente na dijalizi i osobe sa oboljenjem bubrega.

- ▶ U slučaju oboljenja bubrega ili posebnog načina ishrane koji podrazumeva smanjeni unos kalijuma, pre upotrebe se treba konsultovati sa lekarom.

Prljavština na uređaju može da ugrozi zdravlje.

- ▶ Uzmite u obzir napomene o čišćenju uređaja radi očuvanja higijene.

Voda iz instalacija za toplu vodu može negativno da utiče na zdravlje.

- ▶ Uređaj koristite samo sa svežom i hladnom negaziranom pijaćom vodom.

2 Zaštita životne sredine i štednja

2.1 Odlaganje ambalaže u otpad

Ambalažni materijal je ekološki i može se iznova koristiti.

- ▶ Pojedinačne sastavne delove odložite u otpad odvojene po vrstama.

2.2 Štednja energije

Ako se pridržavate ovih napomena, vaš uređaj će trošiti još manje energije.

Podesite interval za automatsko isključivanje na najmanju vrednost.

- ✓ Ako se ne koristi, uređaj se ranije isključuje.
→ "Osnovna podešavanja",
Stranica 76

Nemojte prevremeno da prekidate točenje napitka.

- ✓ Zagrejana količina vode ili mleka će se iskoristiti na optimalan način.

Redovno uklanjajte kamenac iz uređaja.

- ✓ Naslage kamenca povećavaju potrošnju energije.

3 Postavljanje i priključivanje

3.1 Obim isporuke

Kada otpakujete uređaj, proverite sve delove da li imaju transportnih oštećenja i da li je isporuka potpuna.

Napomena: Uz uređaj se, u zavisnosti od njegovog tipa, prilaže različit

dodatni pribor. Ovaj dodatni pribor je obeležen tačkastim okvirom.

→ Sl. 1

A	Kompletan automat za kafu
B	Posuda za mleko
C	Crevo za mleko
D	Adapter za posudu za mleko ¹
E	Uputstvo za upotrebu
F	Pomagalo za umetanje filtera za vodu
G	Traka za proveru tvrdoće vode

3.2 Postavljanje i priključivanje uređaja

PAŽNJA

Opasnost od oštećenja uređaja. U slučaju nepravilnog puštanja u rad može doći do oštećenja uređaja.

- ▶ Uređaj upotrebljavajte samo u prostorijama zaštićenim od mraza.
- ▶ Ako je uređaj transportovan ili skladišten na temperaturama manjim od 0 °C, ostavite uređaj 3 sata na sobnoj temperaturi pre puštanja u rad.
- ▶ Nakon svakog priključivanja sačekajte oko 5 sekundi.

1. Uređaj postavite na ravnu i vodonepropusnu površinu koja ima dovoljnu nosivost.
2. Uređaj priključite mrežnim utikačem na propisno instaliranu utičnicu sa zaštitnim kontaktom.

¹ U zavisnosti od opremljenosti uređaja

4 Upoznavanje sa uređajem

4.1 Uređaj

Ovde ćete naći pregled sastavnih delova uređaja.

Napomena: U zavisnosti od tipa uređaja, moguća su odstupanja u boji i pojedinostima.

→ Sl. **2**





1	Posuda za mleko
2	Polja osetljiva na dodir
3	Grejač šoljica ¹
4	Poklopac za očuvanje arome
5	Posuda za kafu u zrnju
6	Obrtni birač za podešavanje stepena mlevenja
7	Otvor za tablete
8	Poklopac rezervoara za vodu
9	Rezervoar za vodu
10	Displej osetljiv na dodir
11	Vrata komore za kuvanje
12	Osvetljenje za šoljice
13	Tipiska pločica
14	Sistem za mleko
15	Poklopac izlaznog otvora za napitke
16	Posuda za kapanje

4.2 Upravljački elementi

Ovde ćete naći pregled upravljačkih elemenata vašeg uređaja.



Polja osetljiva na dodir

Ovde ćete naći pregled simbola koji su uvek vidljivi.





	Uključite ili isključite uređaj.
	Istakanje napitka u dve šoljice
	Otvaranje ili napuštanje servisnih programa.
	Otvorite podešavanja ili ih napustite.

Displej osetljiv na dodir

Displej osetljiv na dodir je prikaz i upravljački element.

Favourite	Izbor sačuvanih napitaka sa ličnim podešavanjima. → <i>Stranica 73</i>
Classics	Izaberite standardne napitke.
coffee-World	Izaberite osnovne napitke koji se mogu proširiti u kombinaciji sa aplikacijom Home Connect.
	Uključen je grejač šoljica.
	Uređaj je povezan sa aplikacijom Home Connect.

Napomena: Kada je uključen uređaj, na raspolaganju su i druge mogućnosti upravljanja sa odgovarajućim prikazima i porukama, npr. podešavanja za napitak.

	Podešavanje jačine.
	Podešavanje količine.
	Podešavanje udela mleka.
	Podešavanje arome.
	Podešavanje temperature.

¹ U zavisnosti od opremljenosti uređaja

5 Pribor

Koristite originalni pribor. On je specijalno prilagođen za vaš uređaj.

Dodatni pribor	Trgovina	Servisna služba
Posuda za kafu, izolovana	TCZ4001	17006781
Filter za vodu	TCZ7003	17008381
3 filtera za vodu u paketu	TCZ7033	17008382
Tablete za čišćenje	TCZ8001A	00312097
Tablete za uklanjanje kame- menca	TCZ8002A	00312094
Komplet za negu	TCZ8004A	00312105
Posuda za mleko	TCZ8009N	17008531

6 Pre prve upotrebe

Pripremite uređaj za upotrebu.

6.1 Priprema i čišćenje uređaja

Uklonite zaštitnu foliju, a zatim očistite uređaj i pojedinačne delove. Pratite uputstva sa slika na početku ovog uputstva.

PAŽNJA

Neodgovarajuća zrna mogu da zapuše mehanizam za mlevenje.

- ▶ Koristite samo čiste mešavine prženih zrna za espresso ili za kompletne automate.
- ▶ Nemojte da koristite glazirana zrna kafe.
- ▶ Nemojte da koristite karamelizovana zrna kafe.
- ▶ Nemojte da koristite zrna kafe obrađena dodacima koji sadrže šećer.
- ▶ Nemojte da sipate mlevenu kafu.

→ Sl. **3** - **25**

Napomena: Rezervoar za vodu svakodnevno punite svežom i hladnom negaziranim vodom za piće.

Savet: Da biste optimalno očuvali kvalitet, čuvajte zrna kafe na hladnom mestu i u zatvorenoj posudi.

Zrna kafe možete da čuvate nekoliko dana u posudi za kafu u zrnju bez gubitka arome.

6.2 Utvrđivanje tvrdoće vode

Pravilno podešavanje tvrdoće vode je važno da bi uređaj pravovremeno prikazao kada mora da se izvrši uklanjanje kamenca. Tvrdoću vode možete da utvrdite priloženom trakom za proveru ili možete da se raspitate kod lokalnog preduzeća za vodosnabdevanje.

1. Traku za proveru potopite u svežu vodu iz vodovoda.
2. Sačekajte da se traka za proveru ocedi.
3. Nakon 1 minut očitajte tvrdoću vode na traci za proveru.
→ "Pregled stepena tvrdoće vode", Stranica 69

Napomena: Koristite trake za proveru čak i ako je instaliran uređaj za omekšavanje vode jer ovi uređaji ge-

nerišu različite vrednosti tvrdoće vode.

Saveti

- Podešavanja možete da izmenite u svakom trenutku.
→ "Osnovna podešavanja",
Stranica 76

- Ako je tvrdoća vode veća od 21 °dH (3,8 mmol/l), u rezervoar za vodu možete da sipate filtriranu vodu kako biste smanjili količinu naslaga kamenca u rezervoaru za vodu.

6.3 Pregled stepena tvrdoće vode

U tabeli je prikazana korelacija stepena i stepena tvrdoće vode.

Stepen	Podešavanje prstena na INTENZA filteru	nemačka tvrdoća u °dH	Ukupna tvrdoća u mmol/l
1	A	1 - 7	< 1,3
2	A	8 - 14	1,3 - 2,5
3	B	15 - 21	2,5 - 3,8
4 ¹	C	22 - 30	> 3,8

6.4 Filter za vodu

Filter za vodu sprečava pojavu naslaga kamenca i smanjuje nivo nečistoće u vodi.

Nivo kamenca u vodi utiče na aromu kafe i na to koliko će ona biti kremasta. Na donjoj strani BRITA INTENZA filtera za vodu nalazi se prsten za očuvanje arome. Da biste podesili optimalan stepen arome za vodu iz vodovoda, okrenite prsten za očuvanje arome.

Umetanje filtera za vodu

PAŽNJA

Kamenac može da ošteti uređaj.

- ▶ Pravovremeno zamenite filter za vodu.
- ▶ Filter za vodu zamenite najkasnije nakon 2 meseca.
- ▶ Obratite pažnju na poruke na displeju.

1. Pritisnite .
2. Izaberite "INTENZA filter" i sledite uputstva na displeju.

Zamena ili uklanjanje filtera za vodu

Uređaj možete da pokrećete i bez filtera za vodu.

1. Pritisnite .
2. Izaberite "INTENZA filter".
3. Izaberite "Replace" ili "Remove" i sledite uputstva na displeju.

Napomene

- Korišćeni filter za vodu odložite na otpad u skladu sa lokalno važećim uslovima.
- Rezervni filter za vodu uvek čuvajte u originalno zatvorenom stanju, na hladnom i suvom mestu.

Saveti

- Filter za vodu zamenite i iz higijenskih razloga.

¹ Fabričko podešavanje

- Iz uređaja treba ređe uklanjati kamenac ako je umetnut filter za vodu.
- Ako koristite filter za vodu, dobićete napitke od kafe punog ukusa.
- Isperite umetnuti filter za vodu pre upotrebe nakon dužeg nekorisćenja uređaja, npr. tokom odmora, tako što ćete istaći šoljicu vrela vode.
- Filter za vodu možete da pronađete u trgovini ili u servisnoj službi. → "Pribor", *Stranica 68*

6.5 Prvo puštanje u rad

Nakon uključivanja u struju izvršite podešavanja za prvo puštanje u rad. Prvo puštanje u rad se prikazuje prilikom prvog uključivanja ili posle vraćanja na fabrička podešavanja.

1. Uključite uređaj pomoću ⏻.
 2. Sledite uputstva na displeju.
- ✓ Program se izvršava na displeju.

Napomene

- Ako želite sada da podesite Home Connect, pratite uputstva u aplikaciji Home Connect.
- Ako ste izabrali "Demo mode", funkcionišu samo prikazi na displeju. Ne možete da istaćete napitke niti da izvršavate programe.

6.6 Opšte napomene

Obratite pažnju na napomene da biste uređaj mogli da koristite na optimalan način.

Napomene

- Uređaj je fabrički programiran sa standardnim podešavanjima za optimalan rad.
- Mehanizam za mlevenje je fabrički podešen za optimalan rad. Ako ističe samo kapljica po kapljica kafe ili je kafa preslaba ili premalo kremasta, stepen mlevenja možete da

podesite dok mehanizam za mlevenje radi.

→ "Podešavanje stepena mlevenja", *Stranica 72*

- Tokom rada na ventilacionim otvorima i na poklopcu otvora za tablete mogu da se obrazuju kapi vode.
- Ukoliko uređaj ne koristite tokom određenog vremena, uređaj se automatski isključuje. To vreme možete da promenite u osnovnim podešavanjima. → *Stranica 76*
- Iz uređaja može da izlazi tehnički uslovljena para.

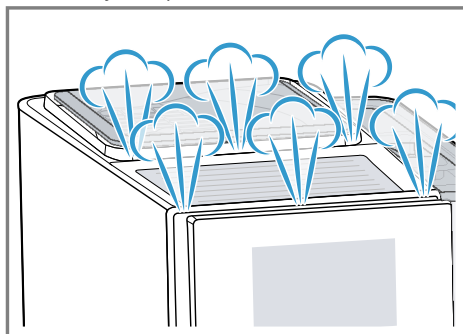

- Prvi napitak još uvek neće imati punu aromu kada:
 - uređaj koristite prvi put,
 - pokrenete servisni program i
 - kada uređaj ne koristite neko duže vreme.Nemojte da pijete takav napitak.

Savet: Trajni kremasti sloj finih pora dobićete tek nakon što natočite nekoliko šoljica kafe iz uređaja.

7 Osnovno rukovanje

7.1 Uključite ili isključite uređaj.

- ▶ Pritisnite ⏻. Nakon uključivanja, na displeju se prikazuje logotip. Uređaj se automatski ispira prilikom uključivanja i isključivanja. Prilikom isključivanja,

uređaj isparava u posudu za kapa-
nje kako bi se očistio. Ako je ure-
đaj još uvek topao prilikom uključi-
vanja ili ako pre isključivanja nije
istočen nijedan napitak, uređaj se
ne ispira.

7.2 Priprema napitka

Saznajte kako da pripremite željeni
napitak.

UPOZORENJE –

Opasnost od opekotina!

Sveže pripremljeni napici su veoma
vrući.

- ▶ Po potrebi sačekajte da se napici
ohlade.
- ▶ Sprečite da koža dođe u dodir sa
tečnostima i isparenjima koji izlaze
iz uređaja.

Napomene

- U slučaju pojedinih podešavanja
kafa se priprema u više koraka.
Čekajte dok se postupak komple-
tno ne završi.
- Kada istaćete napitak sa mlekom,
uvek priključite posudu za mleko
napunjenu mlekom ili adapter sa
kartonom za mleko.
- Posudu za mleko ili adapter za
mleko možete da priključite samo
ako je sistem za mleko montiran
na poklopac izlaznog otvora za na-
pitke zajedno sa adapterom i cre-
vom.
- Posuda za mleko je razvijena po-
sebno za ovaj uređaj. Posudu za
mleko koristite isključivo za čuva-
nje mleka u domaćinstvu i u friži-
deru.
- Ako sistem za mleko nije očišćen,
mala količina mleka može da ističe
prilikom točenja vruće vode.

7.3 "doubleShot" i "tripleShot"

Uređaj melje kafu dvaput ili triput.

Da bi se rastvorili samo neškodljivi
aromati prijatnog ukusa, uređaj izno-
va melje i kuva kafu.

Što se kafa duže kuva, to se više gor-
kih materija i neželjenih aroma rastva-
ra. Gorke materije i neželjene arome
narušavaju ukus i priyatnost kafe.

Napomena: Funkcije "doubleShot" i
"tripleShot" zavise od izabrane jačine
i količine napitka.

7.4 Slow Brew i Cold Brew

Slow Brew i Cold Brew su napici koji
se polako pripremaju i koje vaš ure-
đaj istače sa pulsirajućim, isprekida-
nim protokom tečnosti. Kafa može da
se priprema na ovaj način u toploj i
hladnoj varijanti. Istakanje napitka tra-
je nekoliko minuta.

Napomena: Napunite rezervoar za
vodu pre istakanja napitka svežom i
hladnom negaziranom vodom za pi-
će.

7.5 Priprema napitka od kafe sa mlekom

U sledećem primeru možete da sa-
znate kako da pripremite late makija-
to.

UPOZORENJE –

Opasnost od opekotina!

Sistem za mleko se veoma zagreva.

- ▶ Nipošto nemojte da dodirujete vreli
sistem za mleko.
- ▶ Sačekajte da se ohladi vreli sistem
za mleko pre nego što ga dodirne-
te.

Zahtevi

- Priključena je posuda za mleko ili
adapter za mleko.
- Posuda za mleko je napunjena
mlekom ili je crevo adaptera za
mleko uronjeno u mleko.

1. Stavite čašu ispod izlaznog otvora za napitke.
2. Pritisnite "Classics".
3. Izaberite simbol za late makijato i pritisnite ga.
4. Pritisnite "Start".
 - ▶ Da biste zaustavili čitav postupak istakanja napitka, pritisnite "Stop".
 - ▶ Da biste prekinuli samo trenutni korak pripreme, pritisnite taster "Skip".

Sistem za mleko se automatski čisti posle pripreme napitka sa mlekom.

- ✓ Napitak se priprema i zatim teče u staklenu šolju.

Napomene

- Ako ne promenite nijedno podešavanje tokom oko 30 sekundi, uređaj napušta režim podešavanja.
- Uređaj automatski memoriše podešavanja.



Saveti

- Šoljice možete da zagrejete i vrućom vodom ili grejačem šoljica¹ pre istakanja napitka.
- Možete da koristite i biljne napitke umesto mleka, npr. od soje.
- Kvalitet mlečne pene zavisi od vrste korišćenog mleka ili biljnog napitka.

7.6 Istovremeno istakanje napitka u dve šoljice

Pojedine napitke možete da pripremite za 2 šoljice istovremeno.

Napomena: Ako je aktivna funkcija "doubleShot" ili "tripleShot", funkcija istovremenog istakanja napitka u dve šoljice nije dostupna.

1. Pritisnite .
- ✓ Displej prikazuje podešavanje .
2. Stavite po jednu šolju sleva i desno ispod izlaznog otvora za napitke.
3. Pritisnite .
Napitak se priprema u 2 koraka.
Zrna se melju u 2 postupka mlevenja.
- ✓ Napitak se kuva i zatim teče u šoljice.
4. Sačekajte dok se postupak ne završi.

8 Mehanizam za mlevenje

Vaš uređaj je opremljen podesivim mehanizmom za mlevenje kojim možete da prilagodite stepen mlevenja zrna kafe shodno vašim željama.

8.1 Podešavanje stepena mlevenja

Željeni stepen mlevenja možete da podesite u toku postupka mlevenja zrna kafe.

UPOZORENJE –

Opasnost od povrede!

Mehanizam za mlevenje se rotira.

- ▶ Ne stavljajte ruke u mehanizam za mlevenje.



PAŽNJA

Opasnost od oštećenja mehanizma za mlevenje. Mehanizam za mlevenje može da se ošteti usled nepravilnog podešavanja stepena mlevenja.

- ▶ Stepem mlevenja podešavajte samo dok mehanizam za mlevenje radi.

¹ U zavisnosti od opremljenosti uređaja

- ▶ Obrtnim biračem podesite stepen mlevenje po podeljima.

Stepen mlevenja	PodešavanjePodešavanje
Fini stepen mlevenja za svetlo pržena zrna	Okrenite obrtni birač ulevo. 
Grubi stepen mlevenja za tamno pržena zrna	Okrenite obrtni birač udesno. 

Podešavanje stepena mlevenja se primenjuje tek od druge šoljice kafe.

Savet: Ako ističe samo kapljica po kapljica kafe, možete da podesite grublji stepen mlevenja. Ako kafa prebrzo ističe i ako je pre-malo kremasta, podesite finiji stepen mlevenja.

9 Osigurač za decu

Uređaj možete da zaključate kako biste zaštitili decu od oparina i opekotina.

9.1 Aktiviranje osigurača za decu

Zahtev: Uređaj je uključen.

- ▶ Pritiskajte  najmanje 3 sekunde.
- ✓ Osigurač za decu je aktiviran.

9.2 Deaktiviranje osigurača za decu

- ▶ Pritiskajte  najmanje 3 sekunde.
- ✓ Osigurač za decu je deaktiviran.

10 Grejač šoljica¹

Šoljice možete prethodno da zagrejte pomoću grejača šoljica.

10.1 Aktiviranje i deaktiviranje grejača šoljica¹

⚠ UPOZORENJE – Opasnost od opekotina!

Grejač šoljica¹ se veoma zagreva.

- ▶ Nipošto nemojte da dodirujete vreli grejač šoljica¹.
- ▶ Sačekajte da se ohladi vreli grejač šoljica¹ pre nego što ga dodirnete.

Savet: Da biste optimalno zagrejali šoljice, postavite šoljice sa dnom okrenutim nadole na grejač šoljica¹.

11 Omiljeni napici

Sačuvajte napitke sa ličnim podešavanjima kao omiljene. Omiljene napitke možete da obeležite bojom. Omiljeni napitak sadrži napitak sa ličnim podešavanjima. Podešavanja možete da izmenite u svakom trenutku.

Napomena: Da biste napustili podešavanja, pritisnite  ili pokrenite postupak istakanja napitka.

11.1 Čuvanje napitka iz izbora napitaka

1. Izaberite napitak iz opcije "Classics" ili "coffeeWorld".
2. Konfigurirajte lična podešavanja za napitak.
3. Pritisnite "Favourite".
4. Izaberite željenu boju za napitak.
5. Pritisnite "Save".

¹ U zavisnosti od opremljenosti uređaja

11.2 Čuvanje napitka u meniju

1. Pritisnite "Favourites".
2. Pritisnite .
- ✓ Na displeju se prikazuju svi dostupni napici.
3. Izaberite željeni napitak.
4. Konfigurirate lična podešavanja za napitak.
5. Pritisnite "Next".
6. Izaberite željenu boju za napitak.
7. Pritisnite "Save".

11.3 Promena podešavanja za napitak

1. Pritisnite "Favourites".
2. Izaberite i kratko pritisnite napitak.
3. Promenite podešavanja za napitak.
4. Pritisnite "Apply".
- ✓ Nova podešavanja su memorisana.

11.4 Brisanje omiljenog napitka

1. Pritisnite "Favourites".
2. Izaberite napitak.
3. Pritiskajte napitak najmanje 3 s.
4. Potvrdite "Delete".

11.5 Sortiranje omiljenih napitaka

1. Pritisnite "Settings".
2. Pritisnite "Personalisation".
3. Pritisnite "Sort favourites".
4. Sortirajte napitke, npr. po imenu ili po boji.

12 Home Connect

Ovaj uređaj podržava povezivanje sa mrežom. Povežite svoj uređaj sa mobilnim krajnjim uređajem, da biste preko Home Connect aplikacije ruko-

vali funkcijama, prilagođavali osnovna podešavanja ili nadgledali trenutno radno stanje.

Home Connect usluge nisu dostupne u svim zemljama. Dostupnost Home Connect funkcije zavisi od dostupnosti Home Connect usluga u vašoj zemlji. Informacije o tome naći ćete na: www.home-connect.com.

Da biste mogli da koristite funkciju Home Connect, prvo morate da uspostavite vezu sa WLAN kućnom mrežom (Wi-Fi¹) i Home Connect aplikacijom.

Aplikacija Home Connect će vas voditi kroz postupak prijavljivanja. Da biste izvršili podešavanja, sledite korake u Home Connect aplikaciji.

Savet: Takođe se pridržavajte i napomena u Home Connect aplikaciji.

Napomene

- Obratite pažnju na napomene o bezbednosti u ovom uputstvu za upotrebu i vodite računa o tome da se one poštuju i kada uređajem upravljate putem Home Connect aplikacije.
→ "Bezbednost", Stranica 62
- Rukovanje na samom uređaju uvek ima prioritet. Tada nije moguće rukovanje putem Home Connect aplikacije.

12.1 Podešavanje aplikacije Home Connect

Zahtevi

- Aplikacija Home Connect je podešena na mobilnom krajnjem uređaju.
- Uređaj je u dometu kućne WLAN mreže (Wi-Fi) na mestu na kom je postavljen.

¹ Wi-Fi je zaštićena marka preduzeća Wi-Fi Alliance.

1. Otvorite Home Connect aplikaciju i skenirajte sledeći QR kôd.
→ Sl. **26**
2. Pratite uputstva u aplikaciji Home Connect.

12.2 Home Connect podešavanja

Prilagodite Home Connect svojim potrebama.

Pregled podešavanja za Home Connect

Ovde možete pogledati pregled podešavanja za Home Connect i pregled mrežnih podešavanja.

Osnovno podešavanje	Izbor	Opis
WiFi connection	Uklj. Isklj.	Isključivanje radio-modula u slučaju duže odsutnosti ili u cilju uštede energije. Napomena: U umreženom stanju pripravnosti vašem uređaju je potrebno maks. 2 W.
Remote start	Uklj. Isklj.	Uključivanje i isključivanje daljinskog pokretanja na uređaju. Napomena: Putem aplikacije Home Connect moguće je jedino isključivanje.
Add mobile device	-	Povezivanje uređaja sa aplikacijom "Home Connect" ili sa dodatnim naložima.
Network information	-	Prikaz informacija o mreži i informacija o uređaju.
Delete network settings	-	Napomena: Povezivanje putem aplikacije "Home Connect" nije moguće ako nije uspostavljena mrežna konekcija.
Ažuriranje softvera	-	Napomena: Ovo podešavanje je dostupno samo u slučaju ažuriranja softvera.

12.3 Daljinska dijagnostika

Pomoću daljinske dijagnostike korisnički servis može da pristupi vašem uređaju ukoliko se sa odgovoraju-

Podešavanja za Home Connect možete naći u osnovnim podešavanjima svog uređaja. Koja podešavanja će displej prikazivati zavisi od toga da li je Home Connect funkcija podešena i da li je uređaj povezan sa kućnom mrežom.

ćom željom obratite korisničkom servisu, vaš uređaj je povezan sa Home Connect serverom i daljinska dijagnostika je dostupna u zemlji u kojoj koristite uređaj.

Savet: Ostale informacije kao i napomene o dostupnosti daljinske dijagnostike u vašoj zemlji nalaze se u Service/Support delu lokalne veb-stranice: www.home-connect.com.

12.4 Zaštita ličnih podataka

Obratite pažnju na napomene o zaštiti podataka.

Prilikom prvog povezivanja uređaja sa kućnom mrežom koja je povezana na internet, uređaj serveru Home Connect šalje sledeće kategorije podataka (prva registracija):

- Jedinствена oznaka uređaja (koja se sastoji od ključa uređaja i MAC adrese povezanog Wi-Fi komunikacionog modula).
- Sigurnosni sertifikat Wi-Fi komunikacionog modula (za osiguravanje informacija o vezi).
- Aktuelna verzija softvera i hardvera vašeg kućnog uređaja.
- Status eventualnog prethodnog resetovanja na fabrička podešavanja.

13.2 Pregled osnovnih podešavanja

Ovde možete pogledati pregled osnovnih podešavanja.

Podešavanje napitka	Temperatura kuvanja	Podešavanje temperature kuvanja.
	Redosled istakanja mleka	Podešavanje redosleda istakanja mleka i kafe.
	Pauza za late makijato	Podešavanje pauze između istakanja mleka i kafe.
	Resetovanje parametara za napitak	Resetujte podešavanja za napitak.
Podešavanje uređaja	Grejač šoljica ¹	Uključivanje ili isključivanje grejača šoljica ¹ .

Ova prva registracija priprema korišćenje funkcija Home Connect i potrebna je u trenutku kada prvi put želite da koristite funkcije Home Connect.

Napomena: Imajte na umu da se Home Connect funkcionalnosti mogu upotrebljavati samo u kombinaciji sa Home Connect aplikacijom. Informacije o zaštiti podataka mogu da se pogledaju u aplikaciji Home Connect.

13 Osnovna podešavanja

Osnovna podešavanja uređaja možete da prilagodite svojim potrebama i pozovete dodatne funkcije.

13.1 Promena osnovnih podešavanja

1. Promenite željeno osnovno podešavanje.
- ✓ Uređaj automatski memoriše osnovno podešavanje.
2. Da biste napustili osnovna podešavanja, pritisnite ←.

¹ U zavisnosti od opremljenosti uređaja

	Automatsko isključivanje	Podešavanje vremena nakon kog se uređaj isključuje.
	Jačina svetlosti displeja	Podešavanje jačine svetlosti u nivoima.
	Zvukovi	<ul style="list-style-type: none"> ▪ Isključivanje i uključivanje zvukova. ▪ Podešavanje jačine zvuka.
	Tvrdoća vode	Podešavanje tvrdoće vode.
	Jezik	Podešavanje jezika.
	Fabrička podešavanja	Vraćanje uređaja na fabričko podešavanje.
Personalizacija		
	Režim rada nakon uključivanja	Podešavanje prikaza na displeju za "Favourites", "Classics" ili "coffee-World".
	Sortiranje omiljenih napitaka	Određivanje rasporeda omiljenih napitaka.
Home Connect	Informacije o Home Connect	
Informacije o uređaju	Brojač napitaka	Prikaz broj istočenih napitaka.
	Informacije o čišćenju	Prikaz vremena do naredne zamene filtera za vodu ili do pokretanja servisnog programa.
	Informacije o verziji	Prikaz informacija o mreži i informacija o uređaju.
	Informacije o licenci	Prikaz teksta o FOSS licenci.
	Režim rada u svrhu demonstracije	Uključivanje ili isključivanje opcije "Demo mode".

14 Čišćenje i održavanje

Da bi vaš uređaj dugo ostao funkcionalan, pažljivo ga čistite i održavajte.

14.1 Mogućnost pranja u mašini za sudove

Ovde ćete naći pregled delova koje možete da očistite u mašini za pranje sudova.

PAŽNJA

Pojedini delovi su osetljivi na temperaturu te mogu da se oštete prilikom čišćenja u mašini za pranje sudova.

- ▶ Pridržavajte se uputstva za upotrebu mašine za pranje sudova.
- ▶ U mašini za pranje sudova perite samo odgovarajuće delove.
- ▶ Koristite samo programe u kojima se delovi ne zagrevaju preko 60 °C.

Pogodno: 

- Posuda za kapanje
 - Ravna ploča za kapanje
 - Posuda za talog kafe
- Sistem za mleko sa adapterom
- Posuda za mleko sa poklopcem

Nije pogodno: 

- Rezervoar za vodu
- Poklopac rezervoara za vodu
- Jedinica za kuvanje
- Poklopac izlaznog otvora za napitke

14.2 Sredstva za čišćenje

Koristite samo odgovarajuća sredstva za čišćenje.

PAŽNJA

Neodgovarajuća sredstva za čišćenje mogu da oštete površine uređaja.

- ▶ Nemojte da upotrebljavate jaka ili abrazivna sredstva za čišćenje.
- ▶ Nemojte da upotrebljavate sredstva za čišćenje koja sadrže alkohol ili špiritus.
- ▶ Nemojte da upotrebljavate tvrde abrazivne jastučiće ili sunđere za ribanje.

Neodgovarajuća sredstva za čišćenje i za uklanjanje kamenca mogu da oštete uređaj.

- ▶ Za skidanje kamenca nikada nemojte da koristite čistu limunsku kiselinu, sirće ili sredstva na bazi sirćeta.
- ▶ Nemojte da koristite sredstva za uklanjanje kamenca koja sadrže fosfornu kiselinu.
- ▶ Koristite samo tablete za uklanjanje kamenca i tablete za čišćenje

koje su posebno osmišljene za ovaj uređaj.

→ "Pribor", Stranica 68

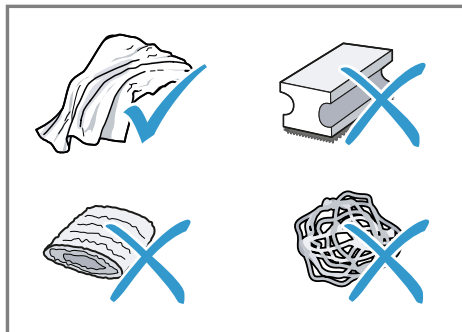

Saveti

- Temeljno operite nove sunđeraste krpe kako biste odstranili soli koje se mogu eventualno nalaziti na njima. Soli mogu da prouzrokuju rđu na površinama od nerđajućeg čelika.
- Obavezno odmah odstranite ostatke kamenca, kafe, mleka, rastvora za čišćenje i rastvora za uklanjanje kamenca kako ne bi došlo do obrazovanja rđe.

14.3 Čišćenje uređaja

UPOZORENJE –

Opasnost od strujnog udara!

Vlaga koja je prodrla unutra može da prouzrokuje strujni udar.

- ▶ Uređaj ili mrežni priključni vod nemojte nikada potapati u vodu.
- ▶ Na utični spoj uređaja ne sme dospeti nikakva tečnost.
- ▶ Za čišćenje uređaja nemojte da koristite čistač na paru ili čistač pod visokim pritiskom.

UPOZORENJE –

Opasnost od opekotina!

Neki delovi uređaja postaju veoma vrući.

- ▶ Nikada nemojte dodirivati vruće delove uređaja.
 - ▶ Nakon upotrebe, sačekajte da se vrući delovi uređaja ohlade pre nego što ih dodirnete.
1. Očistite kućište, površine visokog sjaja i komandnu površinu vlažnom krpom od mikrovlakana.
 2. Sistem za istakanje očistite mekanom, vlažnom krpom nakon istakanja napitka.
 3. Rezervoar za vodu isperite svežom, čistom vodom.
 4. Ako uređaj niste koristili duže vreme, npr. tokom godišnjeg odmora, očistite čitav uređaj, uključujući pokretne delove poput jedinice za kuvanje ili rezervoara za vodu.

Napomena: Uređaj se automatski ispira kada ga uključite u hladnom stanju ili kada ga isključite nakon pripreme kafe. Sistem se time samostalno čisti.

14.4 Čišćenje posude za kapanje i posude za talog kafe

Svakodnevno praznite i čistite posudu za kapanje i posudu za talog kafe kako biste izbegli stvaranje naslaga.

1. Izvucite posudu za kapanje i posudu za talog kafe prema napred.
 - ▶ Izvadite posudu za talog kafe iz posude za kapanje, a zatim skinite ravnu ploču za kapanje.
 → Sl. **27**
2. Očistite sve delove i ostavite ih da se osuše.
 - ▶ Umetnite posudu za talog kafe u posudu za kapanje, a zatim postavite ravnu ploču za kapanje.
 - ▶ Umetnite posudu za kapanje i posudu za talog kafe u uređaj.
 → Sl. **28**

14.5 Čišćenje posude za mleko

Iz higijenskih razloga posudu za mleko morate redovno da čistite. Posudu za mleko možete da očistite u mašini za pranje sudova. Pratite uputstva sa slika na početku uputstva.

→ Sl. **18** - **19**

14.6 Servisni programi

Koristite servisni program kada umećete ili uklanjate filter za vodu ili u cilju temeljnog čišćenja uređaja. Uređaj vas obaveštava kada bi trebalo sprovesti servisni program, npr. radi čišćenja.

PAŽNJA

Nepravilno ili prekasno čišćenje i uklanjanje kamenca može da dovede do oštećenja uređaja.

- ▶ Odmah sprovedite uklanjanje kamenca u skladu sa uputstvima.
- ▶ U otvor za tablete stavite samo tablete za čišćenje.

sr Čišćenje i održavanje

- ▶ Nemojte da stavljate tablete za uklanjanje kamenca ili druga sredstva u otvor za tablete.

Napomene

- Na displeju se prikazuje trenutni tok.
- Ako je uređaj blokiran, njime možete da rukujete tek kada se izvrši uklanjanje kamenca.

Saveti

- Izvadite i u redovnim intervalima očistite jedinicu za kuvanje nezavisno od automatskog ispiranja.
- Za servisne programe koristite mlaku vodu.

Korišćenje servisnih programa

- ▶ Pritisnite .
- ✓ Displej vas vodi kroz program.

Pregled servisnih programa

Ovde možete pogledati pregled servisnih programa.

Napomena: Na početnom ekranu je prikazano koliko još napitaka možete da pripremite pre sprovođenja programa, kao i trajanje programa.

	INTENZA filter	Umetanje, zamena ili skidanje filtera za vodu
	Milk system cleaning	Automatsko ispiranje sistema za mleko.
	calc'nClean	<ul style="list-style-type: none">▪ Kombinovano čišćenje i uklanjanje kamenca▪ Uklanjanje ostataka kamenca i kafe iz vodova
	Cleaning	Uklanjanje ostataka kafe iz vodova
	Descaling	Uklanjanje ostataka kamenca iz vodova
	Brewing unit cleaning	Na uređaju se prikazuje optimalni postupak čišćenja jedinice za kuvanje.
	Beverage outlet cleaning	Na uređaju se prikazuje optimalni postupak čišćenja elementa za istakanje.
	Pražnjenje preostale vode	Pražnjenje vodova radi zaštite uređaja pri transportu ili skladištenju
	Special rinsing	U slučaju prekida servisnog programa, npr. usled nestanka struje, uređaj se

automatski ispira. Uređaj je potom ponovo spreman za korišćenje.

Saveti

- Pre nego što pokrenete program "Descaling" ili "calc'nClean", pripremite činiju kapaciteta najmanje 1 l.
- Ako koristite filter za vodu, produžava se period po čijem isteku morate da sprovedete servisni program.
- "Descaling" i "Cleaning" možete da obuhvatite servisnim programom "calc'nClean".

15 Otklanjanje smetnji

Manje smetnje na uređaju možete sami da otklonite. Pre nego što se obratite korisničkom servisu, pogledajte informacije za otklanjanje smetnji. Tako ćete izbeći nepotrebne troškove.

UPOZORENJE –

Opasnost od strujnog udara!

Nestručne popravke su opasne.

- ▶ Samo za to obučeno stručno osoblje sme da vrši popravke na uređaju.
- ▶ Za popravku uređaja se smeju koristiti samo originalni zamenski delovi.
- ▶ Da bi se sprečile opasnosti, zamenu oštećenog mrežnog priključnog voda uređaja mora da izvrši proizvođač, korisnička služba ili osoba sa sličnim kvalifikacijama.

Kvar	Uzrok i rešavanje problema
Uređaj više ne reaguje.	Uređaj ima smetnju. 1. Izvucite mrežni utikač i sačekajte 60 sekundi. 2. Ponovo utaknite mrežni utikač.
Home Connect ne funkcioniše pravilno.	Mogući su različiti uzroci. ▶ Idite na www.home-connect.com .
Iz uređaja ističe samo voda, ne i kafa.	Uređaj nije prepoznao praznu posudu za kafu u zrnju. ▶ Sipajte kafu u zrnju. Začepljen je otvor za kafu na jedinici za kuvanje. ▶ Očistite jedinicu za kuvanje. Zrna kafe su previše masna i ne padaju u mehanizam za mlevenje. ▶ Malo kucnite posudu za kafu u zrnju. ▶ Promenite sortu kafe. ▶ Nemojte da koristite masna zrna. ▶ Očistite praznu posudu za kafu u zrnju koristeći vlažnu krpu.
	Jedinica za kuvanje nije pravilno umetnuta. 1. Proverite da li je jedinica za kuvanje pravilno umetnuta i pričvršćena.

Kvar	Uzrok i rešavanje problema
Iz uređaja ističe samo voda, ne i kafa.	<ol style="list-style-type: none"> 2. Gurnite crvenu ručicu nagore i nalevo. 3. Umetnite poklopac komore za kuvanje.
Uređaj ne pravi mlečnu penu.	<p>Sistem za mleko je zaprljan.</p> <ul style="list-style-type: none"> ▶ Očistite sistem za mleko u mašini za pranje sudova. <p>Cev za mleko se ne uranja u mleko.</p> <ul style="list-style-type: none"> ▶ Koristite više mleka. ▶ Proverite da li se cev za mleko uranja u mleko. <p>Uređaj je jako zahvatio kamenac.</p> <ul style="list-style-type: none"> ▶ Uklonite kamenac iz uređaja.
Sistem za mleko ne usisava mleko.	<p>Sistem za mleko nije pravilno sastavljen.</p> <ul style="list-style-type: none"> ▶ Pravilno sastavite sistem za mleko. <p>Pogrešan redosled priključivanja posude za mleko i sistema za mleko.</p> <ul style="list-style-type: none"> ▶ Prvo umetnite sistem za mleko u izlazni element, pa tek potom posudu za mleko. <p>Cev za mleko se ne uranja u mleko.</p> <ul style="list-style-type: none"> ▶ Koristite više mleka. ▶ Proverite da li se cev za mleko uranja u mleko.
Mlečna pena je previše hladna.	<p>Mleko je previše hladno.</p> <ul style="list-style-type: none"> ▶ Koristite toplo mleko.
Hladno kuvani napitak nije dovoljno hladan.	<p>Topla voda u rezervoaru za vodu.</p> <ol style="list-style-type: none"> 1. Napunite rezervoar za vodu svežom i hladnom negaziranom vodom za piće. 2. Da biste još više ohladili napitak, možete da dodate kockice leda.
Iz uređaja ne ističe vruća voda.	<p>Sistem za mleko je zaprljan.</p> <ul style="list-style-type: none"> ▶ Očistite sistem za mleko u mašini za pranje sudova.
Sistem za mleko ne može da se montira ili demontira.	<p>Pogrešan redosled montaže.</p> <ul style="list-style-type: none"> ▶ Prvo priključite sistem za mleko, pa tek potom posudu za mleko. Prilikom demontaže, prvo izvadite posudu za mleko, a zatim sistem za mleko.
Iz uređaja ne ističe napitak.	<p>U filteru za vodu je vazduh.</p> <ol style="list-style-type: none"> 1. Uranjajte filter za vodu u vodu sa otvorom okrenutim nagore sve dok više ne izlaze mehurići vazduha. 2. Ponovo postavite filter. <ul style="list-style-type: none"> ▶ Filter za vodu pravolinijski i čvrsto pritisnite u priključak za rezervoar. <p>Ostaci sredstva za uklanjanje kamenca blokiraju rezervoar za vodu.</p> <ol style="list-style-type: none"> 1. Izvadite rezervoar za vodu. 2. Temeljno očistite rezervoar za vodu.

Kvar	Uzrok i rešavanje problema
Kapljice vode na unutrašnjem dnu uređaja.	Posuda za kapanje je izvađena prerano. ▶ Posudu za kapanje izvadite tek nekoliko sekundi posle poslednjeg točenja napitka.
Jedinica za kuvanje ne može da se izvadi.	Bravica ne može da se otpusti, jedinica za kuvanje se zaglavljuje. ▶ Isključite uređaj i zatim ga ponovo uključite nakon 3 minuta.
Mehanizam za mlevenje se ne pokreće.	Uređaj je suviše topao. 1. Odvojite uređaj sa mreže. 2. Sačekajte 1 sat da se uređaj ohladi.
Mehanizam za mlevenje ne melje zrna iako je posuda za kafu u zrnu puna.	Zrna kafe su previše masna i ne padaju u mehanizam za mlevenje. ▶ Malo kucnite posudu za kafu u zrnu. ▶ Promenite sortu kafe. ▶ Nemojte da koristite masna zrna. ▶ Očistite praznu posudu za kafu u zrnu koristeći vlažnu krp.
Velika odstupanja u kvalitetu kafe odn. kvalitetu mlečne pene.	Uređaj je zahvatio kamenac. ▶ Uklonite kamenac iz uređaja.
Odstupanja u kvalitetu mlečne pene.	Kvalitet mlečne pene zavisi od vrste korišćenog mleka ili biljnog napitka. ▶ Optimizujte rezultat izborom odgovarajuće vrste mleka ili biljnog napitka.
Kafa ne ističe ili ističe samo kap po kap. Ne postiže se podešena količina za punjenje.	Podešen je previše fin stepen mlevenja. ▶ Podesite krupniji stepen mlevenja. → <i>"Podešavanje stepena mlevenja", Stranica 72</i>
	Uređaj je jako zahvatio kamenac. ▶ Uklonite kamenac iz uređaja.
	U filteru za vodu je vazduh. 1. Uranjajte filter za vodu u vodu sa otvorom okrenutim nagore sve dok više ne izlaze mehurići vazduha. 2. Ponovo postavite filter.
	Uređaj je zaprljan. ▶ Očistite jedinicu za kuvanje. ▶ Uklonite kamenac iz uređaja i očistite ga.
Kafa nema kremast sloj.	Sorta kafe nije odgovarajuća. ▶ Koristite sortu kafe sa većim udelom robusta zrna. ▶ Koristite zrna većeg stepena uprženosti.
	Zrna kafe više nisu sveže ispržena. ▶ Koristite svežu kafu u zrnu.

Kvar	Uzrok i rešavanje problema
Kafa nema kremast sloj.	Stepenn mlevenja nije usklađen sa zrnorn kafe. ▶ Podesite finiji stepenn mlevenja. → "Podešavanje stepena mlevenja", Stranica 72
Kafa je previše kisela.	Podešen je previše grub stepenn mlevenja. ▶ Podesite finiji stepenn mlevenja. → "Podešavanje stepena mlevenja", Stranica 72 Sorta kafe nije odgovarajuća. ▶ Koristite sortu kafe sa većim udelom robusta zrna. ▶ Koristite zrna većeg stepena uprženosti.
Kafa je previše gorka.	Podešen je previše fin stepenn mlevenja. ▶ Podesite krupniji stepenn mlevenja. → "Podešavanje stepena mlevenja", Stranica 72 Sorta kafe nije odgovarajuća. ▶ Promenite sortu kafe.
Kafa ima zagoreo ukus.	Podešen je previše fin stepenn mlevenja. ▶ Podesite krupniji stepenn mlevenja. → "Podešavanje stepena mlevenja", Stranica 72 Sorta kafe nije odgovarajuća. ▶ Promenite sortu kafe. Temperatura kuvanja je previsoka. ▶ Podesite nižu temperaturu kuvanja.
Talog kafe nije kompaktn i previše je mokar.	Stepenn mlevenja nije pravilno podešen. ▶ Podesite grublji ili finiji stepenn mlevenja. → "Podešavanje stepena mlevenja", Stranica 72 Zrna kafe su previše masna. ▶ Koristite drugu sortu kafe u zrnru.
Na displeju se prikazuje "Please insert brewing unit."	Poklopac je pogrešno stavljen. 1. Proverite da li je jedinica za kuvanje pravilno umetnuta i pričvršćena. 2. Gurnite crvenu ručicu nagore i nalevo. 3. Umetnite poklopac komore za kuvanje.
Na displeju se prikazuje "Please fill water tank." iako je rezervoar za vodu pun.	Rezervoar za vodu je pogrešno stavljen. ▶ Pravilno umetnite rezervoar za vodu. Gazirana voda u rezervoaru za vodu. ▶ Rezervoar za vodu napunite svežom vodom. Plovak u rezervoaru za vodu se zaglavio. 1. Izvadite rezervoar za vodu. 2. Temeljno očistite rezervoar za vodu. Novi filter za vodu nije ispran prema uputstvu. 1. Isperite filter za vodu u skladu sa uputstvom. 2. Pustite filter za vodu u rad.

Kvar	Uzrok i rešavanje problema
Na displeju se prikazuje "Please fill water tank." iako je rezervoar za vodu pun.	U filteru za vodu je vazduh. <ol style="list-style-type: none"> 1. Uranjajte filter za vodu u vodu sa otvorom okrenutim nagore sve dok više ne izlaze mehurići vazduha. 2. Ponovo postavite filter.
	Filter za vodu je star. <ul style="list-style-type: none"> ▶ Umetnite novi filter za vodu.
	Ostaci kamenca u rezervoaru za vodu blokiraju sistem. <ol style="list-style-type: none"> 1. Temeljno očistite rezervoar za vodu. 2. Pokrenite program uklanjanja kamenca.
Na displeju se prikazuje "Please clean brewing unit."	Jedinica za kuvanje je zaprljana. <ul style="list-style-type: none"> ▶ Očistite jedinicu za kuvanje.
	Mehanizam jedinice za kuvanje se teško kreće. <ul style="list-style-type: none"> ▶ Očistite jedinicu za kuvanje.
Na displeju se prikazuje "Overvoltage or undervoltage".	Postoje problemi sa naponskim napajanjem. <ul style="list-style-type: none"> ▶ Koristite uređaj samo pri 220–240 V ~.
Na displeju se prikazuje "Error in water system. Please restart appliance."	Uređaj ima smetnju. <ol style="list-style-type: none"> 1. Izvucite mrežni utikač i sačekajte 60 sekundi. 2. Ponovo utaknite mrežni utikač.
Na displeju se vrlo često prikazuje "Please run calc'nClean programmel".	Omekšana vodu još uvek sadrži malu količinu kamenca. <ol style="list-style-type: none"> 1. Umetnite novi filter za vodu. 2. Podesite odgovarajuću tvrdoću vode.
	Upotrebjeno je pogrešno sredstvo za uklanjanje kamenca ili ga nije upotrebjeno dovoljno. <ul style="list-style-type: none"> ▶ Za uklanjanje kamenca koristite isključivo za to pogodne tablete.
	Servisni program nije izvršen do kraja. <ul style="list-style-type: none"> ▶ Pokrenite servisni program "Special rinsing".
	→ "Servisni programi", <i>Stranica 79</i>

16 Transport, čuvanje i odlaganje u otpad

16.1 Aktiviranje opcije "Praženje preostale vode"

Zaštitite uređaj od mraza prilikom transporta i skladištenja.

PAŽNJA

Ostaci tečnosti u uređaju mogu da oštete uređaj prilikom transporta ili skladištenja.

- ▶ Ispraznite kolo uređaja pre transporta i skladištenja.

1. Izvršite program "Pražnjenje preostale vode".
→ "Pregled servisnih programa",
Stranica 80
2. Isključite uređaj iz strujne mreže.

16.2 Odlaganje starih uređaja u otpad

Ekološki prihvatljivim odlaganjem u otpad mogu da se recikliraju dragocene sirovine.

1. Izvucite mrežni utikač mrežnog priključnog voda.
2. Presecite mrežni priključni vod.
3. Uređaj odložite u otpad na ekološki prihvatljiv način.

O aktuelnim načinima odlaganja u otpad informišite se kod svog specijalizovanog prodavca ili u svojoj opštinskoj odn. gradskoj upravi.



Ovaj je aparat označen u skladu sa evropskom smernicom 2012/19/EU o otpadnim električnim i elektronskim aparatima (waste electrical and electronic equipment - WEEE).

Smernica određuje okvir za povratak i reciklažu otpadnih aparata koji važi u celoj Evropskoj Uniji.

17 Korisnička služba

BSH Hausgeräte GmbH produžava dostupnost rezervnih delova na 10 godina. To se odnosi na sve delove koji su važni za funkcionisanje i koji mogu da se skladište, za uređaje koji su proizvedeni nakon 1. januara 2023. godine.

Napomena: Angažovanje servisne službe je besplatno u okviru garantnih uslova proizvođača.

Detaljne informacije o garantnom periodu i uslovima garancije u vašoj zemlji možete dobiti preko QR koda u priloženom dokumentu za podatke za kontakt servisa i uslovima garancije, u korisničkom servisu, kod prodavca ili na našoj internet stranici.

Kada se obraćate korisničkom servisu, navedite broj proizvoda (E-Nr.), proizvodni broj (FD) i serijski broj (Z-Nr.) svog uređaja.

Podatke za kontak korisničkog servisa možete dobiti preko QR koda u priloženom dokumentu za podatke za kontak servisa i uslovima garancije ili na našoj internet stranici.

U skladu sa direktivom (EU) 2023/826, informaciju možete da pogledate online na www.bosch-home.com na stranici uređaja i stranici za servis vašeg uređaja u uputstvu za upotrebu i dodatnim dokumentima.

17.1 Broj proizvoda (E-Nr.), proizvodni broj (FD) i serijski broj (Z-Nr.)

Broj proizvoda (E-Nr.), proizvodni broj (FD) i serijski broj (Z-Nr.) možete da pronađete na tipskoj pločici uređaja. Da biste brzo mogli da pronađete podatke o uređaju i telefonski broj korisničke službe, podatke možete i da zabeležite.

18 Tehnički podaci

Napon	220– 240 V ~
Frekvencija	50 Hz
Priključna vrednost	1500 W

Maksimalni pritisak pumpe, statički	20 bar
Maksimalni kapacitet rezervoara za vodu (bez filtera)	2,6 l
Maksimalan kapacitet posude za kafu u zrnu	350 g
Dužina dovoda	100 cm
Visina uređaja	38 cm
Širina uređaja	30 cm
Dubina uređaja	46,7 cm
Težina, prazan uređaj	9 kg
Vrsta mehanizma za mlevenje	Keramika

Tema: „OSSREQUEST“
Troškovi obrade vašeg zahteva biće fakturisani. Ova ponuda važi tri godine od datuma kupovine odn. najmanje u periodu u kom nudimo podršku i rezervne delove za odgovarajući uređaj.

18.1 Informacije o besplatnom i Open Source softveru

Ovaj proizvod sadrži softverske komponente koje nosioci autorskog prava licenciraju kao besplatan ili Open Source softver.

Odgovarajuće informacije o licenci sačuvane su na kućnom aparatu. Odgovarajućim informacijama o licenci možete da pristupite i putem aplikacije Home Connect: „Profil -> Pravne informacije -> Informacije o licenci“.¹ Informacije o licenci možete da preuzmete sa veb-lokacije za odgovarajući proizvod. (Na veb-lokaciji za proizvod pretražite model vašeg aparata i druga dokumenta.) Druga mogućnost je da odgovarajuće informacije zatražite na adresi ossrequest@bshg.com ili BSH Hausgeräte GmbH, Carl-Wery-Str. 34, D-81739 München.

Izvorni kôd se može dobiti na zahtev. Pošaljite zahtev na adresu ossrequest@bshg.com ili BSH Hausgeräte GmbH, Carl-Wery-Str. 34, D-81739 München.

¹ U zavisnosti od opremljenosti uređaja

19 Izjava o usaglašenosti

BSH Hausgeräte GmbH ovime izjavljuje da je uređaj sa Home Connect funkcionalnošću usaglašen sa osnovnim zahtevima i ostalim dotičnim odredbama Direktive 2014/53/EU.

Detaljnu RED izjavu o usaglašenosti možete naći na internetu na adresi www.bosch-home.com na stranici proizvoda sa vašim uređajem, kod dodatnih dokumenata.



Opseg od 2,4 GHz (2400–2483,5 MHz): maks. 100 mW

Opseg od 5 GHz (5150–5350 MHz + 5470–5725 MHz): maks. 200 mW

	BE	BG	CZ	DK	DE	EE	IE	EL	ES
	FR	HR	IT	CY	LI	LV	LT	LU	HU
	MT	NL	AT	PL	PT	RO	SI	SK	FI
	SE	NO	CH	TR	IS	UK (NI)			

5-GH WLAN (Wi-Fi): samo za upotrebu u unutrašnjim prostorijama.

AL	BA	MD	ME	MK	RS	UK	UA
----	----	----	----	----	----	----	----

5-GH WLAN (Wi-Fi): samo za upotrebu u unutrašnjim prostorijama.

Дополнителни информации и објаснувања може да најдете на интернет. Скенирајте го QR-кодот на насловната страница.



Содржина

1 Безбедност	90	7.6 Точење две шолји наеднаш ...	100
1.1 Општи напомени	90	8 Мелница	100
1.2 Наменско користење	90	8.1 Поставување на степенот на мелење	100
1.3 Ограничување на групата на корисници	90	9 Безбедност за деца	101
1.4 Безбедносни напомени	91	9.1 Активирање на безбедноста за деца	101
2 Заштита на животната средина и штедење	93	9.2 Деактивирање на безбедноста за деца	101
2.1 Отстранување на пакувањето	93	10 Грејач за шолји ¹	101
2.2 Штедење енергија	93	10.1 Активирање и деактивирање на грејачот за шолји ¹	101
3 Поставување и приклучување .	94	11 Омилени	101
3.1 Обем на испорака	94	11.1 Зачувување на пијалакот од изборот на пијалаци	102
3.2 Поставување и приклучување на уредот	94	11.2 Зачувување на пијалакот во менито	102
4 Запознавање	94	11.3 Менување на поставките за пијалаци	102
4.1 Уред	94	11.4 Бришење на омилен	102
4.2 Контролни елементи	95	11.5 Сортирање на омилени	102
5 Опрема	95	12 Home Connect	102
6 Пред првата употреба	96	12.1 Инсталирање Home Connect	103
6.1 Подготовка и чистење на уредот	96	12.2 Home Connect Поставки	103
6.2 Утврдување на тврдоста на водата	96	12.3 Далечинска дијагноза	103
6.3 Преглед на степени на тврдост на водата	97	12.4 Политика на приватност	104
6.4 Филтер за вода	97	13 Основни поставки	104
6.5 Прво ставање во употреба	98	13.1 Промена на основните поставки	104
6.6 Општи напомени	98	13.2 Преглед на основните поставки	104
7 Основно ракување	98	14 Чистење и нега	106
7.1 Вклучете или исклучете го уредот.	98	14.1 Погодност за машина за садови	106
7.2 Добивање пијалак	99	14.2 Средство за чистење	106
7.3 "doubleShot" и "tripleShot"	99		
7.4 Slow Brew и Cold Brew	99		
7.5 Добивање кафе со млеко	99		

¹ Во зависност од карактеристиките на уредот

14.3 Чистење на уредот	107	16.2 Отстранување на стариот уред	114
14.4 Чистење на послужавникот за собирање вода и садот за талог од кафе	107	17 Сервисна служба	115
14.5 Чистење на садот за млеко	107	17.1 Број на производ (E-Nr.), сериски број (FD) и секвентен број (Z-Nr.)	115
14.6 Сервисни програми	107	18 Технички податоци	115
15 Отстранете ги пречките	109	18.1 Информации за бесплатен и слободен софтвер	115
16 Транспортирање, складирање и отстранување	114	19 Изјава за сообразност	116
16.1 Активирање "Residual water drainage"	114		



1 Безбедност

Почитувајте ги следните безбедносни напомени.

1.1 Општи напомени

- Внимателно прочитајте го упатството.
- Чувајте го упатството и информациите за производот за подоцнежна употреба или за следните сопственици.
- При оштетувања при транспортот не го приклучувајте уредот.

1.2 Наменско користење

Користете го уредот само:

- за подготовка на жешки пијалаци.
- за подготвување на ладно приготвени пијалаци.
- во домаќинства и во затворени простории во домот.
- до висина од максимум 2000 m надморска височина.

1.3 Ограничување на групата на корисници

Овој уред може да го употребуваат деца над 8 години и лица со намалени физички, сензорни или ментални способности или кои немаат искуство и/или знаење, ако се надгледувани или советувани за безбедно ракување со уредот и ги разбираат опасностите коишто може да произлезат од тоа.

Децата не смеат да играат со уредот.

Деца не смеат да го чистат и одржуваат уредот, освен ако имаат 8 години и повеќе и некој ги надгледува.

Децата помали од 8 години мора да бидат подалеку од уредот и приклучните кабли.

1.4 Безбедносни напомени

⚠ ПРЕДУПРЕДУВАЊЕ – Опасност од задушување!

Децата може да го ставаат материјалот од пакувањето преку глава или да се обвиткаат со него и да се задушат.

- ▶ Материјалот од пакувањето држете го подалеку од деца.
- ▶ Не ги оставајте децата да си играат со материјалот за пакување.

Децата можат да ги вдишат или голтнат малите делови и со тоа да се задушат.

- ▶ Држете ги малите делови подалеку од деца.
- ▶ Не ги оставајте децата да си играат со малите делови.

⚠ ПРЕДУПРЕДУВАЊЕ – Опасност од струен удар!

Непрописно инсталирање е опасно.

- ▶ Приклучете го и користете го уредот само според податоците на спецификационата плочка.
- ▶ Приклучете го уредот само во прописно инсталирана приклучница со заземјување на струјна мрежа со наизменична струја.
- ▶ Системот од заштитни кабли на електричната инсталација во домот мора да е прописно инсталиран.

Оштетениот уред или кабел за струја се опасни.

- ▶ Никогаш не користете оштетен уред.
- ▶ Никогаш не употребувајте уред со напукната или скршена површина.
- ▶ Никогаш не го влечете кабелот за струја за да го исклучите уредот од струја. Секогаш извлекувајте го приклучокот на кабелот за струја.
- ▶ Ако уредот или кабелот за струја е оштетен, веднаш извлечете го мрежниот приклучок на кабелот или исклучете го осигурувачот во кутијата со осигурувачи.

▶ Повикајте ја сервисната служба. → *Страница 115*

Несоодветните поправки се опасни.

- ▶ Само обучен стручен персонал смее да прави поправки на уредот.
- ▶ За поправка на уредот смеат да се користат само оригинални резервни делови.
- ▶ Ако се оштети кабелот за струја на овој уред, мора да го замени производителот или неговата сервисната служба или

пак лице со слична квалификација, за да се избегнат опасности.

Навлезената влага може да предизвика струен удар.

- ▶ Никогаш не потопувајте уредот или кабелот за струја во вода.
- ▶ Не дозволувајте да течат течности на приклучните врски на уредот.
- ▶ Уредот да се користи само во затворени простории.
- ▶ Не го изложувајте уредот на прекумерна топлина и влага.
- ▶ Не користете чистачи на пареа или под висок притисок, за да го чистите уредот.

⚠ ПРЕДУПРЕДУВАЊЕ – Опасност од пожар!

Уредот се загрева.

- ▶ Проветрувајте го уредот доволно.
 - ▶ Никогаш не работете со уредот во шкаф.
- Користењето на продолжен кабел за стрија и недозволените адаптери и опасно и треба да се одбегнува.
- ▶ Не користете продолжни кабли или продолжни кабли со повеќе приклучници.
 - ▶ Користете ги само дозволените адаптери и продолжни кабли од производителот.
 - ▶ Ако продолжниот кабел е прекраок и не е достапен подолг продолжен кабел, контактирајте со специјализирана компанија за електрична енергија за да се прилагоди домашната инсталација.

⚠ ПРЕДУПРЕДУВАЊЕ – Опасност од изгореници!

Некои делови од уредот многу се жештуваат.

- ▶ Никогаш не ги допирајте жешките делови од уредот.
- ▶ По употребата, оставете ги жешките делови од уредот да се изладат пред да ги допрете.

⚠ ПРЕДУПРЕДУВАЊЕ – Опасност од изгореници!

Свежо подготвените пијалаци се многу жешки.

- ▶ По потреба, оставете ги пијалациите да се оладат.
- ▶ Избегнувајте контакт на кожата со течности и испарувања што излегуваат.

Ненадгледуваното далечинско стартување преку апликацијата Home Connect може да доведе до изгореници на трети лица.

- ▶ Не посегнувајте под излезот за пијалак додека се точи пијалакот.

- ▶ Чувајте ги луѓето, особено децата, подалеку од уредот.

⚠ ПРЕДУПРЕДУВАЊЕ – Опасност од повреда!

Злоупотребата на уредот може да го загрози корисникот.

- ▶ За да избегнете повреди, користете го уредот само како што е предвидено.

Заглавување на прстите при затворање на вратата од уредот.

- ▶ Внимавајте на прстите при затворањето на вратата од уредот. Мелницата се ротира.
- ▶ Никогаш не посегнувајте во мелницата.

⚠ ПРЕДУПРЕДУВАЊЕ – Опасност: магнетизам!

Уредот содржи постојани магнети. Тие може да влијаат на електронските имплантанти, на пр. пејсмејкерите или инсулинските пумпи.

- ▶ Лица со електронски имплантанти треба да се придржуваат 10 cm најмалото растојание од уредот.
- ▶ Најмалото растојание од 10 cm исто така важи и за извадениот резервоар за вода.

⚠ ПРЕДУПРЕДУВАЊЕ – Опасност од наштетување на здравјето!

За време на процесот на филтрирање може да дојде до мало зголемување на нивото на калиум, што може да влијае на пациентите на дијализа и лица со бубрежна болест.

- ▶ Ако имате бубрежна болест или сте на специјална диета со калиум, консултирајте се со лекар пред употреба.

Нечистотиите на уредот може штетно да влијаат врз здравјето.

- ▶ Внимавајте на напомените за чистење за хигиената на уредот. Водата од колото за топла вода може да го загрози здравјето.
- ▶ Користете го уредот исклучиво со свежа и студена вода за пиење, без јаглородна киселина.

2 Заштита на животната средина и штедење

2.1 Отстранување на пакувањето

Материјалите од пакувањето се еколошки и може да се рециклираат.

- ▶ Одделните компоненти фрлајте ги во отпад посебно, во зависност од нивниот тип.

2.2 Штедење енергија

Ако внимавате на овие напомени, Вашиот уред троши помалку енергија.

mk Поставување и приклучување

Поставете го интервалот за автоматско исклучување на најмалата вредност.

- ✓ Кога уредот не се користи, ќе се исклучи порано.
→ "Основни поставки",
Страница 104

Не прекинувајте го предвреме истекувањето на пијалакот.

- ✓ Загреаната количина вода или млеко се користи оптимално.

Редовно отстранувајте го бигорот од уредот.

- ✓ Наслагите од бигор ја зголемуваат потрошувачката на енергија.

3 Поставување и приклучување

3.1 Обем на испорака

По отпакувањето проверете ги сите делови дали имаат оштетувања од транспортот и дали е целосна испораката.

Забелешка: Зависно од типот на уредот, вклучени се различни додатоци. Овој додаток е означен со испрекината рамка.

→ Сл. **1**

A Целосно автоматски кафемат

B Сад за млеко

C Црево за млеко

D Адаптер за садот за млеко ¹

E Упатство за користење

F Помош при вметнување на филтерот за вода

G Ленти за тврдост на водата

3.2 Поставување и приклучување на уредот

НАПОМЕНА

Опасност од оштетување на уредот. Поради неправилно пуштање во работа, уредот може да се оштети.

- ▶ Користете го уредот само во простории без мраз.
- ▶ Кога уредот се транспортира или складира под 0 °C, почекајте 3 часа на собна температура пред пуштање во работа.
- ▶ По секое приклучување, почекајте припл. 5 секунди.

1. Поставете го уредот на рамна и доволно издржлива и водоотпорна површина.
2. Приклучете го уредот со приклучокот на прописно инсталирана приклучница со заштитни контакти.

4 Запознавање

4.1 Уред

Тука ќе најдете преглед на компонентите од Вашиот уред.

Забелешка: Во зависност од типот на уредот можни се отстапувања во боите и поединостите.

→ Сл. **2**

1 Сад за млеко

2 Полиња за допир

3 Грејач за шолји ¹

4 Поклопец за арома

5 Сад за зрна

6 Бирач со вртење за поставување на степенот на мелење

¹ Во зависност од карактеристиките на уредот





7	Отвор за таблети
8	Поклопец на резервоарот за вода
9	Резервоар за вода
10	Екран на допир
11	Врата на просторот за приготвување
12	Осветлување на шолјите
13	Плочка со податоци
14	Систем за млеко
15	Капак на излезот за пијалаци
16	Послужавник за собирање вода

4.2 Контролни елементи

Овде ќе најдете преглед на контролните елементи на вашиот уред.



Полиња за допир

Овде ќе најдете преглед на симболите што секогаш се видливи.





	Вклучете или исклучете го уредот.
	Наточете две шолји
	Отворете или излезете од сервисна програма.
	Отворете или излезете од поставки.

Екран на допир

Екранот на допир е и екран и контролен елемент.

Favourite	Изберете зачувани пијалаци со лични поставки. → <i>Страница 101</i>
Classics	Изберете стандардни пијалаци.
coffeeWorld	Изберете основни пијалаци што може да се прошират во комбинација со Home Connect.
	Грејачот за шолји е вклучен.
	Уредот е поврзан со Home Connect.

Забелешка: Кога уредот е вклучен, имате понатамошни можности за контрола со соодветни прикази и пораки, на пр. поставки за пијалаци.

	Поставете ја јачината.
	Поставете ја количината на полнење.
	Поставете го процентот на млеко.
	Поставете ја аромата.
	Поставете ја температурата.

5 Опрема

Користете оригинална опрема. Таа е прилагодена на Вашиот уред.

Додатоци	Продажба	Сервисна служба
Сад за кафе, изолиран	TCZ4001	17006781
Филтер за вода	TCZ7003	17008381
Филтер за вода, пакување со 3 парчиња	TCZ7033	17008382
Таблети за чистење	TCZ8001A	00312097

Додатоци	Продажба	Сервисна служба
Таблети за отстранување бигор	TCZ8002A	00312094
Комплет за нега	TCZ8004A	00312105
Сад за млеко	TCZ8009N	17008531

6 Пред првата употреба

Подгответе го уредот за употреба користење.

6.1 Подготовка и чистење на уредот

Отстранете ги заштитните фолии и исчистете го уредот и поединечните делови. Следете ги илустрираните упатства на почетокот на ова упатство.

НАПОМЕНА

Несоодветните зрна може да ја затнат мелницата.

- ▶ Користете исклучиво чисти, печени мешавини од зрна за еспресо или целосни автомати.
- ▶ Не користете глазирани зрна кафе.
- ▶ Не користете карамелизирани зрна кафе.
- ▶ Не користете зрна кафе што биле обработени со адитиви што содржат шеќер.
- ▶ Не полнете кафе во прав.

→ Сл. **3** - **25**

Забелешка: Секојдневно полнете го резервоарот за вода со свежа и студена вода за пиење, без јаглородна киселина.

Совет: За да го одржите квалитетот оптимален, чувајте ги зрната кафе на ладно и затворено место. Зрната кафе може да ги чувате во садот за зрна неколку дена без да се изгуби аромата.

6.2 Утврдување на тврдоста на водата

Правилното поставување на тврдоста на водата е важно, за вашиот уред правовремено да покаже дека треба да му се отстрани бигорот. Тврдоста на водата може да ја утврдите со приложените тест-ленти или да се распрашате кај локалната компанија за водоснабдување.

1. Кратко потопете ја тест-лентата во свежа вода од чешма.
2. Оставете ја тест-лентата да се исцеди.
3. Исчитајте ја тврдоста на водата според 1 минута на тест-лентата.
→ "Преглед на степени на тврдост на водата", Страница 97

Забелешка: Тест-лентата користете ја и при инсталиран систем за омекнување на водата, бидејќи тие генерираат различни тврдости на водата.

Совети

- Поставките може да се променат во секое време.
→ "Основни поставки", Страница 104
- Доколку тврдоста на водата е поголема од 21 °dH (3,8 mmol/l), може да го наполните резервоарот за вода со претходно филтрирана вода, со цел да се намалат наслагите од бигор во резервоарот за вода.

6.3 Преглед на степени на тврдост на водата

Табелата го прикажува распоредот на нивоата за степените на тврдост на водата.

Степен	Поставување на прстенот на филтерот INTENZA	Тврдост во Германија во °dH	Вкупна тврдост во mmol/l
1	A	1 - 7	< 1,3
2	A	8 - 14	1,3 - 2,5
3	B	15 - 21	2,5 - 3,8
4 ¹	C	22 - 30	> 3,8

6.4 Филтер за вода

Со филтер за вода ги намалувате наслагите од бигор и ги намалувате нечистотиите во водата.

Содржината на бигор во водата влијае на аромата и кремата на кафето. На долната страна на филтерот за вода BRITA INTENZA има прстен за арома. За да го поставите оптималното ниво на арома за вашата вода од чешма, свртете го прстенот за арома.

Вметнување филтер за вода

НАПОМЕНА

Можно оштетување на уредот поради создавање бигор.

- ▶ Заменете го навремено филтерот за вода.
- ▶ Заменете го филтерот за вода најдоцна по 2 месеци.
- ▶ Внимавајте на пораките на екранот.

1. Притиснете на ⌵.
2. Изберете "INTENZA filter" и следете ги упатствата на екранот.

Менување или отстранување на филтерот за вода

Уредот може да го користите и без филтер за вода.

1. Притиснете на ⌵.
2. Изберете "INTENZA filter".
3. Изберете "Replace" или "Remove" и следете ги упатствата на екранот.

Забелешки

- Фрлете го искористениот филтер за вода според локалните прописи.
- Секогаш чувајте ги заменските филтри за вода во нивното оригинално запечатување на ладно и суво место.

Совети

- Сменете го филтерот за вода и од хигиенски причини.
- Со филтер за вода, поретко ќе мора да го отстранувате бигорот од уредот.
- Доколку користите филтер за вода, ќе добиете повкусни кафиња.
- Пред употреба, исплакнете го вметнатиот филтер за вода така што ќе наточите една шолја со жешка вода, ако подолго време не сте го користеле уредот, на пр. сте биле на одмор.
- Филтерот за вода можете да го набавите преку малопродажбата или од сервисната служба.
→ "Опрема", Страница 95

¹ Фабричка поставка

6.5 Прво ставање во употреба

По приклучувањето во струја, направете ги поставките за првото пуштање во употреба. Првото пуштање во употреба се појавува при првото вклучување или по ресетирањето на фабричките поставки.

1. Вклучете го уредот со .
 2. Следете ги упатствата на екранот.
- ✓ Екранот ја извршува програмата.

Забелешки

- Ако сакате сега да поставите Home Connect, следете ги упатствата во апликацијата Home Connect.
- Кога ќе се избере "Demo mode", функционираат само приказите на екранот. Не може да добиете пијалак ниту да извршите програма.

6.6 Општи напомени

Почитувајте ги напомените за да може оптимално да го користите уредот.

Забелешки

- Уредот е фабрички програмиран со стандардни поставки за оптимална работа.
- Мелницата е поставена фабрички на оптимална работа. Доколку кафето истекува само во капки или е претенко и има премалку крема, може да го прилагодите степенот на мелење додека мелницата работи.
→ "Поставување на степенот на мелење", Страница 100
- За време на работата, на отворите за вентилација и на поклопецот на отворот за таблети може да се формираат капки вода.
- Ако за одредено време не го користите уредот, тој автоматски се исклучува. Може да го

промените времетраењето во основните поставки.

→ Страница 104

- Од технички причини, од уредот може да излегува пара.

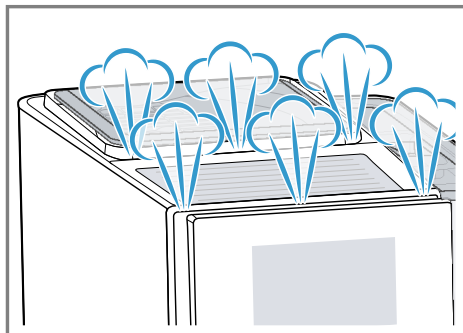

- Првиот пијалак сè уште ја нема целосната арома ако:
 - уредот го користите за првпат.
 - сте извршиле сервисна програма.
 - не сте го користеле уредот подолго време.Не пијте го пијалакот.

Совет: Трајна крема со ситни пори ќе добиете откако ќе го вклучите уредот и ќе подготвите неколку чаши.

7 Основно ракување

7.1 Вклучете или исклучете го уредот.

- ▶ Притиснете на .
- При вклучување, на екранот се прикажува логото. При вклучување и исклучување, уредот се плакне автоматски. При исклучување, уредот испушта пара во послужавникот за собирање вода за да се исчисти. Ако уредот е сè уште топол кога ќе се вклучи или не е истечен пијалак пред да се исклучи, тој нема да се исплакне.

7.2 Добивање пијалак

Дознајте како да си приготвите пијалак по свој избор.

ПРЕДУПРЕДУВАЊЕ – Опасност од изгореници!

Свежо подготвените пијалаци се многу жешки.

- ▶ По потреба, оставете ги пијалаците да се оладат.
- ▶ Избегнувајте контакт на кожата со течности и испарувања што излегуваат.

Забелешки

- Кај некои поставки, кафето се приготвува во повеќе чекори. Почекајте додека процесот комплетно се заврши.
- Кога точите пијалак со млеко, секогаш приклучете го садот за млеко наполнет со млеко или адаптерот за млеко со тетрапак-млеко.
- Садот за млеко или адаптерот за млеко може да ги поврзете само ако системот за млеко е монтиран со адаптерот и цревото во капакот за излез на пијалак.
- Садот за млеко е специјално дизајниран за овој уред. Користете го садот за млеко исклучиво за чување на млекото во домаќинството и во фрижидер.
- Ако системот за млеко не е исчистен, при точењето жешка вода може да истечат мали количини млеко.

7.3 "doubleShot" и "tripleShot"

Вашиот уред меле кафе двапати или трипати.

За да ги ослободи само вкусните и лесно сварливите ароматични материји, уредот одново ги меле и вари зрната кафе.

Колку подолго се приготвува кафето, толку повеќе горчливи материји и

несакани ароми се ослободуваат. Горчливите материји и несаканите ароми ги нарушуваат вкусот и сварливоста на кафето.

Забелешка: Функциите "doubleShot" и "tripleShot" зависат од избраната јачина на пијалакот и големината на пијалакот.

7.4 Slow Brew и Cold Brew

Slow Brew и Cold Brew се бавно приготвени пијалаци што од вашиот уред излегуваат во пулсирачко, непостојано истекување на пијалакот. Овој вид подготвување кафе постои во жешка и ладна варијанта. Добивањето пијалак трае повеќе минути.

Забелешка: Пред добивањето пијалак, наполнете го резервоарот за вода со свежа и студена вода за пиење, без јаглородна киселина.

7.5 Добивање кафе со млеко

Дознајте пример како да приготвите лате макијато врз основа на пример.

ПРЕДУПРЕДУВАЊЕ – Опасност од изгореници!

Системот за млеко многу се вжештува.

- ▶ Никогаш не допирајте го жешкиот систем за млеко.
- ▶ Пред да го допрете жешкиот систем за млеко, оставете го да се излади.

Услови

- Садот за млеко или адаптерот за млеко се приклучени.
 - Садот за млеко е наполнет со млеко или цревото на адаптерот за млеко е потопено во млеко.
1. Ставете шолја под истекувањето на пијалакот.
 2. Притиснете на "Classics".

mk Мелница

- Изберете го и притиснете го симболот за пијалак за лате макијато.
- Притиснете на "Start".
 - За целосно да го запрете добивањето пијалак, притиснете на "Stop".
 - За да го запрете само тековниот чекор, притиснете на "Skip".

Системот за млеко автоматски се чисти по подготовката со краток излив на параа.

- ✓ Пијалакот се подготвува и потоа истекува во чашата.

Забелешки

- Ако не промените ни една поставка прибл. 30 секунди, уредот ќе излезе од режимот на поставување.
- Уредот ги зачувува поставките автоматски.

Совети

- Шолјите може да ги стоплите и пред точењето, со жешка вода или со грејачот за шолји¹.
- Наместо млеко, може да користите и растителни пијалаци, на пр. од соја.
- Квалитетот на млечната пена зависи од видот на користеното млеко или растителниот пијалак.

7.6 Точење две шолји наеднаш

Зависно од пијалакот, може да подготвите 2 шолји истовремено.

Забелешка: Кога е активна функцијата "doubleShot" или "tripleShot", функцијата за точење две шолји наеднаш не е можна.

1. Притиснете на .

- ✓ Екранот ја прикажува поставката .

- Ставете две шолји лево и десно под истекувањето на пијалаците.
- Притиснете на . Пијалакот се приготвува во 2 чекори. Зрната се мелат во 2 процеси на мелење.
- ✓ Пијалакот се приготвува и потоа истекува во шолјите.
4. Почекајте додека се заврши процесот.

8 Мелница

Вашиот уред има мелница што се поставува со која може поединечно да го прилагодите степенот на мелење на зрната кафе.

8.1 Поставување на степенот на мелење

Додека се мелат зрната кафе, поставете го саканиот степен на мелење.

ПРЕДУПРЕДУВАЊЕ – Опасност од повреда!

Мелницата се ротира.

- ▶ Никогаш не посегнувајте во мелницата.



НАПОМЕНА

Опасност од оштетување на мелницата. Мелницата може да се оштети поради несоодветно поставување на степенот на мелење.

- ▶ Поставувајте го степенот на мелење само додека мелницата работи.
- ▶ Поставете го степенот на мелење постепено со вртливиот бирач.

Степен на мелење	Поставка
Степен на fino мелење	Свртете го вртливиот бирач

¹ Во зависност од карактеристиките на уредот

Степен на мелење	Поставка
за светло печени зрна	спротивно од насоката на стрелките на часовникот.
	
Степен на грубо мелење за темно печени зрна	Свртете го вртливиот бирач во насока на стрелките на часовникот.
	

Поставувањето на степенот на мелење стапува на сила дури по втората шолја.

Совет: Доколку кафето истекува само во капки, поставете го степенот на мелење на погрубо. Доколку кафето истекува многу брзо и има премалку крема, поставете го степенот на мелење на пофино.

9 Безбедност за деца

За да ги заштитите децата од попарувања и изгореници, може да го заклучите уредот.

9.1 Активирање на безбедноста за деца

Услов: Уредот е вклучен.

- ▶ Притискајте на  најмалку 3 секунди.
- ✓ Безбедноста за деца е активирана.

9.2 Деактивирање на безбедноста за деца

- ▶ Притискајте на  најмалку 3 секунди.
- ✓ Безбедноста за деца е деактивирана.

10 Грејач за шолји¹

Шолјите може да ги стоплите претходно со грејачот за шолји.

10.1 Активирање и деактивирање на грејачот за шолји¹

 **ПРЕДУПРЕДУВАЊЕ – Опасност од изгореници!** Грејачот за шолји¹ многу се вжештува.

- ▶ Никогаш не допирајте го жешкиот грејач за шолји¹.
- ▶ Пред да го допрете, оставете го жешкиот грејач за шолји¹ да се излади.

Совет: За да ги загреете шолјите оптимално, ставете ги со дното на шолјата на грејачот за шолји¹.

11 Омилени

Зачувајте ги пијалаците со лични поставки во омилен. Омилениите може да ги означите со боја. Еден омилен содржи еден пијалак со лични поставки. Поставките може да се променат во секое време.

Забелешка: За да излезете од поставките, притиснете на  или стартувајте го добивањето пијалак.

¹ Во зависност од карактеристиките на уредот

11.1 Зачувување на пијалакот од изборот на пијалаци

1. Изберете пијалак од "Classics" или "coffeeWorld".
2. Направете ги личните поставки за пијалаци.
3. Притиснете на "Favourite".
4. Изберете ја саканата боја за пијалакот.
5. Притиснете на "Save".

11.2 Зачувување на пијалакот во менито

1. Притиснете на "Favourites".
2. Притиснете на .
- ✓ На екранот се покажуваат сите достапни пијалаци.
3. Изберете го саканиот пијалак.
4. Направете ги личните поставки за пијалаци.
5. Притиснете на "Next".
6. Изберете ја саканата боја за пијалакот.
7. Притиснете на "Save".

11.3 Менување на поставките за пијалаци

1. Притиснете на "Favourites".
2. Изберете го пијалакот и притиснете кратко.
3. Променете ги поставките за пијалаци.
4. Притиснете на "Apply".
- ✓ Новите поставки се зачувани.

11.4 Бришење на омилен

1. Притиснете на "Favourites".
2. Изберете го пијалакот.
3. Притискајте најмалку 3 секунди на пијалакот.
4. Потврдете "Delete".

11.5 Сортирање на омилен

1. Притиснете на "Settings".

2. Притиснете на "Personalisation".
3. Притиснете на "Sort favourites".
4. Сортирајте ги омилените, на пр. според името или бојата.

12 Home Connect

Овој уред има можност за поврзување со мрежа. Поврзете го Вашиот уред со мобилен уред, за да ги користите функциите преку Home Connect апликацијата, да ги прилагодите основните поставки или да ја надгледувате моменталната оперативна состојба.

Услугите Home Connect не се достапни во секоја земја.

Достапноста на функцијата Home Connect зависи од достапноста на услугите Home Connect во вашата земја. Дополнителни информации за ова ќе најдете на: www.home-connect.com.

За да можете да користите Home Connect, воспоставете врска со WLAN-домашната мрежа (Wi-Fi¹) и со Home Connect апликацијата.

Апликацијата Home Connect ве води низ целиот процес за најавување.

Следете ги упатствата во апликацијата Home Connect, за да ги направите поставките.

Совет: Следете ги и инструкциите во апликацијата Home Connect.

Забелешки

- Внимавајте на безбедносните инструкции во прирачникот, и проверете дали се запазени кога го користите уредот преку апликацијата Home Connect.
→ "Безбедност", Страница 90
- Секогаш предност има користењето на уредот. Во овој момент не е можно работење преку Home Connect апликацијата.

¹ Wi-Fi е трговска марка на Wi-Fi Alliance.

12.1 Инсталирање Home Connect

Услови

- Home Connect апликацијата е инсталирана на мобилен уред.
- Уредот има прием на WLAN-домашната мрежа (Wi-Fi) на местото каде што е поставен.

1. Отворете ја Home Connect апликацијата и скенирајте го следниот QR-код.

→ Сл. **26**

2. Следете ги инструкциите на апликацијата Home Connect.

12.2 Home Connect Поставки

Приспособете Home Connect според вашите потреби.

Во основните поставки Home Connect ќе ги најдете поставките за машината. Кои поставки ќе се прикажат на екранот, зависи од тоа, дали Home Connect е приспособена и дали машината е поврзана со мрежата.

Преглед на поставките на Home Connect

Овде ќе најдете преглед на поставките за Home Connect и мрежните поставки.

Основна поставка	Избор	Опис
WiFi connection	Вклучено Исклучено	Исклучете го безжичниот модул ако отсутствувате подолго време или за да заштедите енергија. Забелешка: Ако уредот е поврзан на мрежа и е во режим на мирување, користи најмногу 2 W.
Remote start	Вклучено Исклучено	Вклучете го и исклучете го далечинското стартување на уредот. Забелешка: Со апликацијата Home Connect, можно е само исклучување.
Add mobile device	-	Поврзете го уредот со апликацијата "Home Connect" или со дополнителни сметки.
Network information	-	Прикажете ги информациите за мрежата и информациите за уредот.
Delete network settings	-	Забелешка: Не е можна контрола без мрежна врска преку апликацијата "Home Connect".
Ажурирање на софтверот	-	Забелешка: Оваа поставка е достапна само при ажурирање на софтверот.

12.3 Далечинска дијагноза

Сервисната служба може да пристапи до Вашиот уред преку далечинска дијагноза, ако се обратите со соодветната желба на

сервисната служба, Вашиот уред е поврзан со серверот Home Connect и далечинската дијагноза е достапна во земјата во која го користите уредот.

Совет: Дополнителни информации, како и напомени за достапноста на далечинската дијагноза во Вашата земја ќе најдете во делот за услуги/ поддршка на локалната веб-страница: www.home-connect.com.

12.4 Политика на приватност

Внимавајте на напорите за политиката на приватност.

Со првото поврзување на Вашиот уред со домашната мрежа што е поврзана на интернет, уредот ги пренесува следните категории на податоци на Home Connect серверот (прво регистрирање):

- Јасна идентификација на уредот (се состои од клучеви на уредот како и MAC-адреса на воспоставениот Wi-Fi модул за комуникација).
- Сертификат за безбедност на Wi-Fi модулот за комуникација (за информатичко-техничка заштита на врската).
- Актуелна верзија на софтверот и хардверот на вашиот уред.
- Статус на можно претходно ресетирање на фабрички поставки.

13.2 Преглед на основните поставки

Тука ќе најдете преглед на основните поставки.

Поставка за пијалаци	Температура на подготовка	Поставете ја температурата на подготовка.
	Редослед за млеко	Поставете го редоследот за кафе и млеко.
	Пауза за лате макијато	Поставете пауза помеѓу кафето и млекото.
	Ресетирање на параметрите за пијалаци	Ресетирајте ги поставките за пијалаци.

Ова прво регистрирање ја подготвува примената на Home Connect функциите и е потребно само во моментот кога за прв пат ги користите Home Connect функциите.

Забелешка: Внимавајте на тоа, дека Home Connect функциите можат да се користат само во поврзување со Home Connect апликацијата. Информациите за заштита на податоци може да се повикаат во Home Connect апликацијата.

13 Основни поставки

Можете да ги поставите основните поставки на уредот според вашите потреби и да повикувате дополнителни функции.

13.1 Промена на основните поставки

1. Променете ја саканата основна поставка.
- ✓ Уредот ја зачувува основната поставка автоматски.
2. За да излезете од основните поставки, притиснете на ←.

Поставка за пијалак	Грејач за шолји ¹	Вклучете го или исклучете го ¹ грејачот за шолји.
	Автоматско исклучување	Поставете времетраење по кое уредот ќе се исклучи.
	Осветленост на екранот	Поставете ја осветленоста во степени.
	Тонов	<ul style="list-style-type: none"> ■ Вклучете ги или исклучете ги звуците. ■ Поставете ја јачината на звукот.
	Тврдост на водата	Поставете ја тврдоста на водата.
	Јазик	Поставете го јазикот.
	Фабрички поставки	Ресетирајте го уредот на фабрички поставки.
Персонализација		
	Процес на работење по вклучувањето	Поставете приказ на екранот за "Favourites", "Classics" или "coffeeWorld".
	Сортирање на омилените	Утврдете редослед на омилените.
Home Connect	Информации за Home Connect	
Информации за уредот	Бројач на пијалаци	Прикажете го бројот на точени пијалаци.
	Информации за чистење	Прикажете го времетраењето до следната промена на филтерот за вода или стартувањето на сервисна програма.
	Информации за верзијата	Прикажете ги информациите за мрежата и информациите за уредот.
	Информации за лиценцата	Прикажете го текстот за FOSS-лиценца.
	Режим на работа за демонстративни намени	Вклучете или исклучете "Demo mode".

¹ Во зависност од карактеристиките на уредот

14 Чистење и нега

За Вашиот уред да остане долго време функционален, внимателно чистете го и негувајте го.

14.1 Погодност за машина за садови

Овде може да се најде преглед на компонентите што може да ги миете во машина за миење садови.

НАПОМЕНА

Некои компоненти се чувствителни на температура и може да се оштетат кога се мијат во машина за садови.

- ▶ Почитувајте го упатството за користење на машината за садови.
- ▶ Мијте ги само соодветните компоненти во машина за садови.
- ▶ Користете само програми што не ги загреваат компонентите над 60 °C.

Погодно:

- Послужавник за собирање вода
 - Послужавник за собирање вода
 - Сад за талог од кафе
- Систем за млеко со адаптер
- Сад за млеко со поклопец

Не е погодно:

- Резервоар за вода
- Поклопец на резервоарот за вода
- Единица за приготвување
- Капак на излезот за пијалаци

14.2 Средство за чистење

Користете само соодветни средства за чистење.

НАПОМЕНА

Несоодветните средства за чистење можат да ги оштетат површините на уредот.

- ▶ Не користете јаки или абразивни средства за чистење.
- ▶ Не употребувајте средства за чистење што содржат алкохол или други алкохолни средства.
- ▶ Не користете тврди абразивни сунѓери и сунѓери за чистење.

Несоодветни детергенти и средства за отстранување бигор може да го оштетат уредот.

- ▶ Не користете чиста лимонска киселина, оцет или средства базирани на оцет за отстранување на бигорот.
- ▶ Не користете средства за отстранување бигор со фосфорна киселина.

- ▶ Користете само таблети за отстранување бигор и чистење што се специјално развиени за уредот.
→ "Опрема", Страница 95

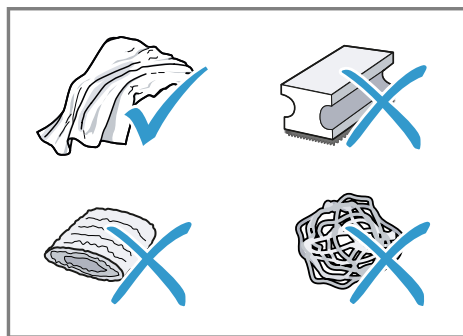

Совети

- Темелно измијте ги новите сунѓерести крпи за да ги отстраните солите што можеби се залепиле на нив. Солите може да предизвикаат филм од 'рѓа на површините од не' рѓосувачки челик.
- Секогаш веднаш отстранувајте ги остатоците од бигор, кафе, млеко, раствори за чистење и

отстранување бигор за да спречите создавање на корозија.

14.3 Чистење на уредот

ПРЕДУПРЕДУВАЊЕ – Опасност од струен удар!

Навлезената влага може да предизвика струен удар.

- ▶ Никогаш не потопувајте уредот или кабелот за струја во вода.
- ▶ Не дозволувајте да течат течности на приклучните врски на уредот.
- ▶ Не користете чистачи на параа или под висок притисок, за да го чистите уредот.

ПРЕДУПРЕДУВАЊЕ – Опасност од изгореници!

Некои делови од уредот многу се вжештуваат.

- ▶ Никогаш не ги допирајте жешките делови од уредот.
 - ▶ По употребата, оставете ги жешките делови од уредот да се изладат пред да ги допрете.
1. Чистете ги со доставената микро-фибер крпа куќиштето, површините со голем сјај и контролното поле.
 2. По точењето на пијалакот, исчистете го системот за истекување со мека и влажна крпа.
 3. Мијте го резервоарот за вода со свежа и чиста вода.
 4. Кога уредот не се користел подолго време, како на пр. во случај на годишен одмор, исчистете го целиот уред, вклучително и подвижните делови, како на пр. единица за приготвување или резервоар за вода.

Забелешка: Уредот се плакне автоматски ако го вклучите кога е ладен или кога ќе го исклучите

откако ќе направите кафе. На тој начин, системот се чисти сам.

14.4 Чистење на **послужавникот за собирање вода и садот за талог од кафе**

Чистете ги и празнете ги секојдневно послужавникот за собирање вода и садот за талог од кафе за да избегнете наслаги.

1. Извлекете ги напред послужавникот за собирање вода и садот за талог од кафе.
 - ▶ Извадете го садот за талог од кафе од послужавникот за собирање вода и извадете го послужавникот за собирање вода.

→ Сл. **27**

2. Исчистете ги и исушете ги сите делови.
 - ▶ Вметнете го садот за талог од кафе во послужавникот за собирање вода и поставете го послужавникот за собирање вода.
 - ▶ Вметнете ги послужавникот за собирање вода и садот за талог од кафе во уредот.

→ Сл. **28**

14.5 Чистење на садот за **млеко**

Од хигиенски причини, редовно чистете го садот за млеко. Садот за млеко може да го миете во машина за миене садови. Следете ги илустрираните упатства на почетокот на упатството.

→ Сл. **18** - **19**

14.6 Сервисни програми

Кога вметнувате или вадите филтер за вода или за темелно чистење на уредот, користете ја сервисната програма. Уредот ќе ви јави кога

mk Чистење и нега

треба да извршите сервисна програма, на пр. чистење.

НАПОМЕНА

Неправилното или неправовремено извршеното чистење и отстранување бигор може да го оштети уредот.

- ▶ Според упатството, веднаш извршете ја постапката за отстранување бигор.
- ▶ Ставајте само таблети за чистење во отворот за таблети.
- ▶ Не ставајте таблети за отстранување бигор ниту, пак, други средства во отворот за таблети.







Забелешки

- Екранот прикажува колкав е напредокот на процесот.

Преглед на сервисните програми

Овде ќе најдете преглед на сервисните програми.

Забелешка: Почетниот екран ги прикажува преостанатите точења на пијалаци до извршувањето на програмата и времетраењето.

	INTENZA filter	Вметнете го, заменете го или извадете го филтерот за вода
	Milk system cleaning	Исплакнете го автоматски системот за млеко.
	calc'nClean	<ul style="list-style-type: none">■ Комбинирајте чистење и отстранување бигор■ Ослободете ги водовите од остатоци од бигор и кафе
	Cleaning	Ослободете ги водовите од остатоци од кафе
	Descaling	Ослободете ги водовите од остатоци од бигор
	Brewing unit cleaning	Екранот чекор по чекор го покажува оптималното чистење на единицата за приготвување.



- Ако уредот ви е заклучен, ќе може повторно да работите со него дури по извршената постапка за отстранување бигор.

Совети

- За процес на автоматско плакнење, вадете ја и дополнително редовно чистете ја единицата за приготвување.
- За сервисните програми, користете млака вода.

Користење на сервисните програми

- ▶ Притиснете на ⌂.
- ✓ Екранот ја извршува програмата.

	Beverage outlet cleaning	Екранот чекор по чекор го покажува оптималното чистење на истекувањето.
	Residual water drainage	Испразнете ги водовите за да го заштитите уредот при транспорт или складирање
	Special rinsing	Ако сервисната програма се прекине, на пр. поради прекин на електричната енергија, уредот се плакне автоматски. Уредот потоа е повторно подготвен за работа.

Совети

- Кога ќе ги стартувате програмите "Descaling" или "calc'nClean", подгответе сад со капацитет од најмалку 1 l.
- Ако користите филтер за вода, се продолжува временскиот интервал

пред да треба да извршите сервисна програма.

- Може да ги резимирате "Descaling" и "Cleaning" преку сервисната програма "calc'nClean".

15 Отстранете ги пречките

Малите пречки на машината можете самостојно да ги отстраните. Користете ги информациите за отстранување на пречки пред да се обратите до корисничката служба. На тој начин ќе избегнете непотребни трошоци.

ПРЕДУПРЕДУВАЊЕ – Опасност од струен удар!

Несоодветни поправки се опасни.

- ▶ Само обучен стручен персонал смее да прави поправки на уредот.
- ▶ За поправка на уредот смеат да се користат само оригинални резервни делови.
- ▶ Ако се оштети кабелот за струја на овој уред, мора да го замени производителот или неговата сервисната служба или пак лице со слична квалификација, за да се избегнат опасности.

Дефект	Причина и решавање проблеми
Уредот веќе не реагира.	Уредот има дефект. <ol style="list-style-type: none"> 1. Извлечете го струјниот приклучок и почекајте 60 секунди. 2. Вклучете го струјниот приклучок.
Home Connect не функционира прописно.	Можни се различни причини. <ul style="list-style-type: none"> ▶ Одете на www.home-connect.com.
Уредот точи само вода, а не кафе.	Уредот не го препознава празниот сад за зрна кафе. <ul style="list-style-type: none"> ▶ Наполнете зрна кафе.

Дефект	Причина и решавање проблеми
Уредот точи само вода, а не кафе.	<p>Отворот за кафе на единицата за приготвување е затнат.</p> <ul style="list-style-type: none">▶ Исчистете ја единицата за приготвување. <hr/> <p>Зрната кафе се премногу мрсни и не паѓаат во мелницата.</p> <ul style="list-style-type: none">▶ Чукнете полека на садот за зрна.▶ Променете ја сортата на кафето.▶ Не користете мрсни зрна.▶ Чистете го празниот сад за зрна со влажна крпа. <hr/> <p>Единицата за приготвување не е вметната правилно.</p> <ol style="list-style-type: none">1. Проверете дали единицата за приготвување е вметната правилно и добро е заклучена.2. Лизнете ја црвената рачка горе налево.3. Вметнете го капакот на просторот за приготвување.
Од уредот не излегува млечна пена.	<p>Системот за млеко е нечист.</p> <ul style="list-style-type: none">▶ Чистете го системот за млеко во машина за миење садови. <hr/> <p>Цевката за млеко не се потопува во млекото.</p> <ul style="list-style-type: none">▶ Употребете повеќе млеко.▶ Проверете дали цевката за млеко се потопува во млекото. <hr/> <p>Уредот има многу бигор.</p> <ul style="list-style-type: none">▶ Отстранете го бигорот од уредот.
Системот за млеко не всмукува млеко.	<p>Системот за млеко не е составен правилно.</p> <ul style="list-style-type: none">▶ Составете го правилно системот за млеко. <hr/> <p>Редоследот на приклучувањето на садот за млеко и системот за млеко е погрешен.</p> <ul style="list-style-type: none">▶ Прво вметнете го системот за млеко во истекот, а потоа садот за млеко. <hr/> <p>Цевката за млеко не се потопува во млекото.</p> <ul style="list-style-type: none">▶ Употребете повеќе млеко.▶ Проверете дали цевката за млеко се потопува во млекото.
Млечната пена е премногу ладна.	<p>Млекото е премногу ладно.</p> <ul style="list-style-type: none">▶ Употребете млако млеко.
Ладно приготвениот пијалак не е доволно ладен.	<p>Водата во резервоарот за вода е топла.</p> <ol style="list-style-type: none">1. Наполнете го резервоарот за вода со свежа и студена вода за пиене, без јаглородна киселина.2. За уште посилено ладење на пијалакот, може да додадете коцки мраз.
Од уредот не излегува жешка вода.	<p>Системот за млеко е нечист.</p> <ul style="list-style-type: none">▶ Чистете го системот за млеко во машина за миење садови.

Дефект	Причина и решавање проблеми
Системот за млеко не може да се монтира ниту да се демонира.	Редоследот на монтажата е погрешен. <ul style="list-style-type: none"> ▶ Прво приклучете го системот за млеко во истекот, а потоа садот за млеко. При демонтажа, прво извадете го садот за млеко, а потоа системот за млеко.
Од уредот не излегува пијалак.	Во филтерот за вода има воздух. <ol style="list-style-type: none"> 1. Потопете го филтерот за вода во вода со отворот свртен нагоре сè додека веќе не излегуваат меурчиња од воздух. 2. Повторно вметнете го филтерот. <ul style="list-style-type: none"> ▶ Притиснете го филтерот за вода право и цврсто во приклучокот на резервоарот. <hr/> Остатоци од средството за отстранување на бигорот го затнуваат филтерот за вода. <ol style="list-style-type: none"> 1. Извадете го резервоарот за вода. 2. Темелно исчистете го резервоарот за вода.
На внатрешната долна полица од уредот има капки вода.	Послужавникот за собирање вода е изваден прерано. <ul style="list-style-type: none"> ▶ Не вадете го послужавникот за собирање вода неколку секунди по последното точење на пијалак.
Единицата за приготвување не може да се извади.	Механизмот за заклучување не може да се отпушти, единицата за приготвување е заглавена. <ul style="list-style-type: none"> ▶ Исклучете го уредот и повторно вклучете го по 3 минути.
Мелницата не се вклучува.	Уредот е прежежок. <ol style="list-style-type: none"> 1. Исклучете го уредот од мрежа. 2. Почекајте 1 час, за да го оставите уредот да се олади.
Мелницата не ги меле зрната и покрај наполнетиот сад за зрна.	Зрната кафе се премногу мрсни и не паѓаат во мелницата. <ul style="list-style-type: none"> ▶ Чукнете полека на садот за зрна. ▶ Променете ја сортата на кафето. ▶ Не користете мрсни зрна. ▶ Чистете го празниот сад за зрна со влажна крпа.
Големи варијации во квалитетот на кафето, односно млечната пена.	Уредот има бигор. <ul style="list-style-type: none"> ▶ Отстранете го бигорот од уредот.
Варијации во квалитетот на млечната пена.	Квалитетот на млечната пена зависи од видот на користеното млеко или растителен пијалак. <ul style="list-style-type: none"> ▶ Оптимизирајте го резултатот со изборот на сортата на млекото или растителниот пијалак.

Дефект	Причина и решавање проблеми
Кафето не истекува или истекува само во капки. Поставената количина на полнење не се достигнува.	Степенот на мелење е поставен на премногу фино. ▶ Поставете го степенот на мелење на погрубо. → <i>"Поставување на степенот на мелење",</i> <i>Страница 100</i> Уредот има многу бигор. ▶ Отстранете го бигорот од уредот.
	Во филтерот за вода има воздух. 1. Потопете го филтерот за вода во вода со отворот свртен нагоре сè додека веќе не излегуваат меурчиња од воздух. 2. Повторно вметнете го филтерот.
	Уредот е нечист. ▶ Исчистете ја единицата за приготвување. ▶ Отстранете го бигорот од уредот и исчистете го.
Кафето нема крема.	Сортата на кафе не е оптимална. ▶ Употребете сорта на кафе со поголем процент на зрна Робуста. ▶ Употребете зрна со потемно печење. Зрната кафе веќе не се свежо печени. ▶ Употребувајте свежи зрна кафе. Степенот на мелење не е прилагоден на зрната кафе. ▶ Поставете го степенот на мелење на пофино. → <i>"Поставување на степенот на мелење",</i> <i>Страница 100</i>
Кафето е премногу кисело.	Степенот на мелење е поставен на премногу грубо. ▶ Поставете го степенот на мелење на пофино. → <i>"Поставување на степенот на мелење",</i> <i>Страница 100</i> Сортата на кафе не е оптимална. ▶ Употребете сорта на кафе со поголем процент на зрна Робуста. ▶ Употребете зрна со потемно печење.
Кафето е премногу горко.	Степенот на мелење е поставен на премногу фино. ▶ Поставете го степенот на мелење на погрубо. → <i>"Поставување на степенот на мелење",</i> <i>Страница 100</i> Сортата на кафе не е оптимална. ▶ Променете ја сортата на кафе.
Кафето има вкус на прегорено.	Степенот на мелење е поставен на премногу фино. ▶ Поставете го степенот на мелење на погрубо. → <i>"Поставување на степенот на мелење",</i> <i>Страница 100</i>

Дефект	Причина и решавање проблеми
Кафето има вкус на прегорено.	<p>Сортата на кафето не е оптимална.</p> <ul style="list-style-type: none"> ▶ Променете ја сортата на кафето. <p>Температурата на подготовка е премногу висока.</p> <ul style="list-style-type: none"> ▶ Поставете ја температурата на подготовка на пониска.
Талогот од кафе не е компактен и е премногу влажен.	<p>Степенот на мелење не е поставен оптимално.</p> <ul style="list-style-type: none"> ▶ Поставете го степенот на мелење на погрубо или пофино. <p>→ <i>"Поставување на степенот на мелење", Страница 100</i></p> <p>Зрната кафе се премногу мрсни.</p> <ul style="list-style-type: none"> ▶ Користете друга сорта на зрна кафе.
Се појавува приказ на екранот "Please insert brewing unit."	<p>Капакот е вметнат погрешно.</p> <ol style="list-style-type: none"> 1. Проверете дали единицата за приготвување е вметната правилно и добро е заклучена. 2. Лизнете ја црвената рачка горе налево. 3. Вметнете го капакот на просторот за приготвување.
Се појавува приказ на екранот "Please fill water tank." и покрај наполнет резервоар за вода.	<p>Резервоарот за вода е вметнат погрешно.</p> <ul style="list-style-type: none"> ▶ Вметнете го правилно резервоарот за вода. <p>Во резервоарот за вода има газирана вода.</p> <ul style="list-style-type: none"> ▶ Наполнете го резервоарот за вода со свежа вода. <p>Пловката во резервоар за вода е заглавена.</p> <ol style="list-style-type: none"> 1. Извадете го резервоарот за вода. 2. Темелно исчистете го резервоарот за вода. <p>Новиот филтер за вода не е измиен според упатството.</p> <ol style="list-style-type: none"> 1. Измијте го филтерот за вода според упатството. 2. Пуштете го филтерот за вода во работа. <p>Во филтерот за вода има воздух.</p> <ol style="list-style-type: none"> 1. Потопете го филтерот за вода во вода со отворот свртен нагоре сè додека веќе не излегуваат меурчиња од воздух. 2. Повторно вметнете го филтерот. <p>Филтерот за вода е стар.</p> <ul style="list-style-type: none"> ▶ Вметнете нов филтер за вода. <p>Наслагите од бигор во резервоарот за вода го затнуваат системот.</p> <ol style="list-style-type: none"> 1. Темелно исчистете го резервоарот за вода. 2. Стартувајте ја програмата за отстранување бигор.
Се појавува приказ на екранот "Please clean brewing unit."	<p>Единицата за приготвување е нечиста.</p> <ul style="list-style-type: none"> ▶ исчистете ја единицата за приготвување. <p>Механизмот на единицата за приготвување е крут.</p> <ul style="list-style-type: none"> ▶ исчистете ја единицата за приготвување.

Дефект	Причина и решавање проблеми
Се појавува приказ на екранот "Overvoltage or undervoltage".	Постојат проблеми при напојувањето со електрична енергија. ▶ Работете се уредот само на 220–240 V ~.
Се појавува приказ на екранот "Error in water system. Please restart appliance.".	Уредот има дефект. 1. Извлечете го струјниот приклучок и почекајте 60 секунди. 2. Вклучете го струјниот приклучок.
Премногу често се појавува приказ на екранот "Please run calc'nClean programme!".	Омекната вода сè уште содржи мали количини бигор. 1. Вметнете нов филтер за вода. 2. Поставете ја соодветно тврдоста на водата. Користено е погрешно или премалку средство за отстранување на бигорот. ▶ За отстранување на бигорот, користете исклучиво соодветни таблети.
	Сервисната програма не е извршена целосно. ▶ Стартувајте ја сервисната програма "Special rinsing". → "Сервисни програми", Страница 107

16 Транспортирање, складирање и отстранување

16.1 Активирање "Residual water drainage"

Заштитете го вашиот уред од изложување на мраз за време на транспортот и складирањето.

НАПОМЕНА

Остатоците од течност во уредот може да го оштетат уредот за време на транспортот или складирањето.

- ▶ Испразнете го линискиот систем пред транспорт или складирање.
- 1.** Извршете ја програмата "Residual water drainage".
→ "Преглед на сервисните програми", Страница 108
- 2.** Исклучете го уредот од струја.

16.2 Отстранување на стариот уред

Со соодветно фрлање во отпад може повторно да се искористат вредни суровини.

- 1.** Извлечете го приклучокот на кабелот за струја.
- 2.** Одвојте го кабелот за струја.
- 3.** Отстранете го уредот согласно прописите за животна средина. Информации за тековните начини на фрлање во отпад можете да добиете од специјализиран продавач и од регионалните или градските власти.



Овој апарат е означен според европскиот пропис 2012/19/E3 за електро и електронски апарати (waste electrical and electronic equipment – WEEE).

Прописот ја дава рамката за враќање и искористување на

старите апарати, важечко
ширум Европа.

17 Сервисна служба

BSH Hausgeräte GmbH ја продолжува достапноста на резервни делови на 10 години. Ова се однесува на сите функционално релевантни и складирани делови за уреди произведени по 1 јануари 2023 година.

Забелешка: Услугите од корисничката служба се бесплатни според условите на гаранцијата на произведувачот.

Подетални информации за траењето на гарантниот период и гарантните услови во вашата земја може да добиете со скенирање на QR-кодот на приложениот документ за детали за контакт на контакт центарот и условите за гаранција, од нашата сервисна служба, вашиот дилер или на нашата веб-страница.

Ако стапите во контакт со нашата корисничка служба, треба да ги приложите бројот на производ (E-Nr.), сервискиот број (FD) и секвентниот број (Z-Nr.) на машината.

Деталите за контакт на сервисната служба може да ги најдете со скенирање на QR-кодот на приложениот документ за за детали за контакт на контакт центарот и условите за гаранција или на нашата веб-страница.

Информациите во согласност со Регулативата (EU) 2023/826 може да ги најдете на интернет под www.bosch-home.com на страницата за производот и услугата на вашиот уред во упатството за користење и дополнителни документи.

17.1 Број на производ (E-Nr.), сервиски број (FD) и секвентен број (Z-Nr.)

Бројот на производ (E-Nr.), сервискиот број (FD) и секвентниот број (Z-Nr.) се наоѓаат на табличката со податоци на машината. За повторно брзо да ги најдете податоците за уредот и телефонскиот број на сервисната служба, можете да ги запишете овие податоци.

18 Технички податоци

Напон	220–240 V ~
Фреквенција	50 Hz
Приклучна вредност	1500 W
Максимален притисок на пумпата, статички	20 bar
Максимален капацитет, резервоар за вода (без филтер)	2,6 l
Максимален капацитет, сад за зрна	350 g
Должина на доводот	100 cm
Висина на уредот	38 cm
Ширина на уредот	30 cm
Длабочина на уредот	46,7 cm
Тежина, ненаполнето	9 kg
Вид мелница	Керамика

18.1 Информации за бесплатен и слободен софтвер

Овој производ содржи софтверски компоненти, коишто се лиценцирани како лиценциран софтвер од страна на сопственикот на авторските права.

Соодветните информации за лиценците се зачувани на апаратот за домаќинство. До соодветните информации за лиценци може да се

mk Изјава за сообразност

пристапи и преку апликацијата Home Connect: „Профил -> Правни напомени -> Информации за лиценци“. ¹ Информациите за лиценци може да ги преземете на веб-сајтот на брендот на производот. (Побарајте го моделот на машината и дополнителните документи на веб-сајтот на производот.) Соодветните информации можете да ги побарате и на ossrequest@bshg.com или BSH Hausgeräte GmbH, Carl-Wery-Str. 34, D-81739 München.

Изворниот код е достапен по потреба.

Барањето испратете го на ossrequest@bshg.com или BSH Hausgeräte GmbH, Carl-Wery-Str. 34, D-81739 München.

Предмет: „OSSREQUEST“

Трошоците за обработка на барањето ви се внесени во фактура. Оваа понуда важи три години од датумот на купување одн. најмалку за временскиот период, во кој нудиме поддршка и резервни делови за соодветниот уред.

19 Изјава за сообразност

Со ова BSH Hausgeräte GmbH изјавува дека уредот со Home Connect функции е во согласност со основните барања и со останатите релевантни одредби на директивата 2014/53/EU.

Детална RED изјава за сообразност ќе најдете на интернет на www.bosch-home.com страницата за производи за Вашиот уред во полето за дополнителни документи.



2,4-GHz опсег (2400–2483,5 MHz): макс. 100 mW

5-GHz опсег (5150–5350 MHz + 5470–5725 MHz): макс. 200 mW



BE	BG	CZ	DK	DE	EE	IE	EL	ES
FR	HR	IT	CY	LI	LV	LT	LU	HU
MT	NL	AT	PL	PT	RO	SI	SK	FI
SE	NO	CH	TR	IS	UK (NI)			

5-GHz WLAN (Wi-Fi): Само за употреба во внатрешни простории.

AL	BA	MD	ME	MK	RS	UK	UA
----	----	----	----	----	----	----	----

5-GHz WLAN (Wi-Fi): Само за употреба во внатрешни простории.

¹ Во зависност од карактеристиките на уредот

Mund të gjeni informacione të mëtejshme dhe shpjegimet në internet. Skanoni kodin QR në faqen kryesore.



Përmbajtja

1 Siguria	118	7.4 Slow Brew dhe Cold Brew ...	127
1.1 Udhëzime të përgjithshme ...	118	7.5 Marrja e kafes me qumësht .	127
1.2 Përdorimi i parashikuar	118	7.6 Marrja e dy filxhanëve njëherësh	128
1.3 Kufizimi i rrethit të përdoruesve	118	8 Bluesja	128
1.4 Udhëzime sigurie	119	8.1 Vendosija e nivelit të bluarjes	128
2 Mbrojtja e mjedisit dhe kursimi	122	9 Siguresa për fëmijët	129
2.1 Hedhja e paketimit	122	9.1 Aktivizimi i siguresës për fëmijët	129
2.2 Kursimi i energjisë	122	9.2 Çaktivizimi i siguresës për fëmijët	129
3 Instalimi dhe lidhja	122	10 Ngrohësja e filxhanëve ¹	129
3.1 Përmbajtja e dërgesës	122	10.1 Aktivizimi dhe çaktivizimi i ngrohjes së filxhanëve ¹	129
3.2 Instalimi dhe lidhja e pajisjes	122	11 Preferencat	129
4 Njohja	122	11.1 Ruajeni pijen nga përzgjedhja e pijeve	129
4.1 Pajisja	122	11.2 Ruajeni pijen në meny	130
4.2 Elementet e komandimit	123	11.3 Ndryshoni cilësimet e pijes	130
5 Aksesoret	124	11.4 Fshirja e preferencës	130
6 Përpara përdorimit për herë të parë	124	11.5 Renditja e preferencave	130
6.1 Përgatitja dhe pastrimi i pajisjes	124	12 Home Connect	130
6.2 Përcaktoni fortësinë e ujit	124	12.1 Konfigurimi i Home Connect	131
6.3 Pasqyrë e niveleve të fortësisë së ujit	125	12.2 Cilësimet Home Connect ...	131
6.4 Filtri i ujit	125	12.3 Diagnostikimi nga distanca	131
6.5 Vënia në përdorim për herë të parë	126	12.4 Mbrojtja e të dhënave	132
6.6 Udhëzime të përgjithshme ...	126	13 Rregullimet bazë	132
7 Përdorimi bazë	126	13.1 Ndryshimi i rregullimeve bazë	132
7.1 Ndizni ose fikni pajisjen.	126	13.2 Pasqyra përmbledhëse e rregullimeve bazë	132
7.2 Marrja e pijes	127	14 Pastrimi dhe kujdesi	134
7.3 "doubleShot" dhe "tripleShot"	127		

¹ Sipas pajimit të pajisjes

14.1 Përshtatshmëria për larje në enëlarëse	134	16.1 "Mbrojtja nga ngrica" u aktivizua	142
14.2 Produktet e pastrimit	134	16.2 Hedhja e pajisjes së vjetër .	142
14.3 Pastrimi i pajisjes	135	17 Shërbimi i klientit	142
14.4 Pastrimi i kolektorit dhe i mbajtëses së kafesë së bluar	135	17.1 Numri i produktit (E-Nr.), numri i prodhimit (FD) dhe numri rendor (Z-Nr.)	143
14.5 Pastrimi i mbajtëses së qumështit	135	18 Të dhënat teknike	143
14.6 Programi i shërbimit	135	18.1 Informacione për softuer falas dhe burim të hapur	143
15 Mënjanimi i defekteve	137	19 Deklarata e konformitetit	144
16 Transporti, ruajtja dhe hedhja	142		

1 Siguria

Mbani parasysh udhëzimet e sigurisë në vijim.

1.1 Udhëzime të përgjithshme

- Lexoni me kujdes këtë manual.
- Ruani manualin dhe informacionet e produktit për përdorim të mëvonshëm ose për zotëruesin pasardhës të saj.
- Mos e lidhni pajisjen nëse konstatoni dëmtime nga transporti.

1.2 Përdorimi i parashikuar

Përdoreni pajisjen vetëm:

- për përgatitjen e pijeve të nxehta.
- për të përgatitur pije të ftohta.
- për qëllime private familjare dhe në ambiente të mbyllura brenda shtëpisë.
- deri në një lartësi prej 2000 m mbi nivelin e detit.

1.3 Kufizimi i rrethit të përdoruesve

Kjo pajisje mund të përdoret nga fëmijët e moshës 8 vjeç e lart dhe nga personat me aftësi të kufizuara fizike, ndijuese ose mendore apo me mungesë përvojë dhe/ose njohurish, nëse këta mbikëqyren ose udhëzohen për përdorimin e sigurt të pajisjes dhe ata i kuptojnë rreziqet që mund të lindin prej saj. Mos lejoni fëmijët që të luajnë me pajisjen.

Pastrimi dhe mirëmbajtja nga përdoruesi nuk duhet të bëhen nga fëmijët, me përjashtim të rastit kur ata janë mbi 8 vjeç ose më shumë dhe janë nën mbikëqyrjen e një të rrituri. Mbani fëmijët e moshës nën 8 vjeç larg pajisjes dhe kablllove të lidhjes elektrike.

1.4 Udhëzime sigurie

⚠ **PARALAJMËRIM – Rrezik asfiksimi!**

Fëmijët mund të fusin në kokë ose të mbështillen me materialin e paketimit dhe për rrjedhojë të mbyten.

- ▶ Mbani larg fëmijëve materialin e paketimit.
- ▶ Mos i lini fëmijët të luajnë me materialin e paketimit.

Fëmijët mund të thithin ose të gëlltitin pjesë të vogla dhe për rrjedhojë të mbyten.

- ▶ Mbani pjesët e vogla larg nga fëmijët.
- ▶ Mos lejoni fëmijët të luajnë me pjesët e vogla.

⚠ **PARALAJMËRIM – Rrezik nga goditja elektrike!**

Instalimet e parregullta janë të rrezikshme.

- ▶ Lidhni pajisjen dhe vëreni në përdorim vetëm në rrjet elektrik sipas të dhënave në etiketën e parametrave.
- ▶ Lidhni pajisjen vetëm nëpërmjet një prize të instaluar sipas rregullave me tokëzim, në një rrjet elektrik me rrymë alternative.
- ▶ Sistemi mbrojtës i instalimit elektrik të shtëpisë duhet të jetë instaluar sipas rregullave.

Pajisja e dëmtuar ose kordoni elektrik i dëmtuar përbëjnë rrezik për jetën.

- ▶ Kurrë mos vini në punë një pajisje të dëmtuar.
- ▶ Asnjëherë mos e vini në punë pajisjen me sipërfaqe të plasaritur ose të thyer.
- ▶ Asnjëherë mos tërhiqni kordonin elektrik për të shkëputur pajisjen nga rrjeti elektrik. Hiqeni kordonin elektrik duke e kapur gjithmonë nga spina.
- ▶ Kur pajisja ose kordoni elektrik është i dëmtuar, shkëputni menjëherë kordonin elektrik ose fikni siguresën në kutinë e siguresave.
- ▶ Telefononi shërbimin e klientit. → *Faqe 142*

Riparimet e gabuara janë të rrezikshme.

- ▶ Riparimet në pajisje duhen kryer vetëm nga staf teknik i trajnuar për këtë qëllim.
- ▶ Për riparimin e pajisjes lejohet të përdoren vetëm pjesë këmbimi origjinale.
- ▶ Nëse dëmtohet kordoni elektrik i pajisjes, atëherë ai duhet të zëvendësohet nga prodhuesi ose shërbimi i tij për klientin ose nga një person i ngjashëm i kualifikuar, për të evituar rreziqet e mundshme.

Lagështia që futet brenda mund të shkaktojë goditje elektrike.

- ▶ Mos e zhytni kurrë kordonin elektrik ose pajisjen në ujë.
- ▶ Në pjesët bashkuese me fisha të pajisjes nuk duhet të futet asnjë lëng.
- ▶ Përdorni pajisjen vetëm në ambiente të mbyllura.
- ▶ Asnjëherë mos e ekspozoni pajisjen në nxehtësi të madhe apo në lagështi.
- ▶ Mos përdorni pastrues me avull ose pastrues me presion të lartë për të pastruar pajisjen.

⚠ PARALAJMËRIM – Rrezik zjarri!

Pajisja nxehet.

- ▶ Ajroseni mjaftueshëm pajisjen.
 - ▶ Mos e vini kurrë pajisjen në punë brenda mobilieve.
- Përdorimi i një kordoni zgjatues elektrik dhe i përshtatësve të pamiratuara është i rrezikshëm.
- ▶ Mos përdorni kablllo zgjatuese ose prizë bashkuese me shumë vende.
 - ▶ Përdorni vetëm adaptorë dhe linja elektrike të miratuara nga prodhuesi.
 - ▶ Nëse kordoni elektrik është shumë i shkurtës dhe nuk keni kordon më të gjatë, kontaktoni me një elektrikist të specializuar për të rregulluar instalimin e shtëpisë.

⚠ PARALAJMËRIM – Rrezik djegësh!

Disa pjesë të pajisjes nxehen shumë.

- ▶ Mos i prekni asnjëherë pjesët e nxehta të pajisjes.
- ▶ Pas përdorimit, lërnini pjesët e nxehta të pajisjes të ftohen përpara se t'i prekni.

⚠ PARALAJMËRIM – Rrezik përvëlimi!

Pijet e sapopërgatitura janë shumë të nxehta.

- ▶ Lërimi pijet të ftohen nëse është nevoja.
 - ▶ Evitoni kontaktin e lëkurës me lëngjet dhe avujt e çliruar.
- Ndezja pa mbikëqyrje përmes aplikacionit Home Connect mund të shkaktojë djegien e të tretëve.
- ▶ Mos arrini nën grykën e pijes gjatë servirjes së pijeve.
 - ▶ Mbajini personat, veçanërisht fëmijët, larg pajisjes.

⚠ PARALAJMËRIM – Rrezik lëndimi!

Përdorimi i gabuar i pajisjes mund ta vërë në rrezik përdoruesin.

- ▶ Për të evituar lëndimin, përdoreni pajisjen vetëm sipas përdorimit të synuar.
- Kapja e gishtave gjatë mbylljes së derës së pajisjes.
- ▶ Kushtojuni vëmendje gishtave kur mbyllni derën e pajisjes.
- Bluesja rrotullohet.
- ▶ Mos arrini kurrë brenda blueses.

⚠ PARALAJMËRIM – Rrezik: Magnetizëm!

Pajisja përmban magente të përhershme. Këto mund të ndikojnë në implantet elektronike, p.sh. stimuluesin kardiak ose pompat e insulinës.

- ▶ Personat me implante elektronike duhet të ruajnë një distancë minimale prej 10 cm nga pajisja.
- ▶ Distancën minimale prej 10 cm duhet ta ruani edhe nga depozita e hequr e ujit.

⚠ PARALAJMËRIM – Rrezik dëmsh në shëndet!

Gjatë procesit të filtrimit mund të ketë një rritje të lehtë të niveleve të kaliumit, çka mund të ndikojë te pacientët me dializë dhe ata me sëmundje të veshkave.

- ▶ Nëse keni sëmundje të veshkave apo dietë të posaçme me kalium, konsultohuni me mjekun përpara përdorimit.
- Ndotja në pajisje mund të vërë në rrezik shëndetin.
- ▶ Respektoni udhëzimet e pastrimit për higjienën e pajisjes.
- Uji nga linja e ujit të ngrohtë mund të jetë i rrezikshëm për shëndetin.
- ▶ Përdoreni vetëm me ujë të pijshëm, të freskët, të ftohtë dhe të pagazuar.

2 Mbrojtja e mjedisit dhe kursimi

2.1 Hedhja e paketimit

Materialet e paketimit janë ekologjike dhe të riciklueshme.

- ▶ Hidhni pjesët e caktuara të seleksionuara sipas llojit.

2.2 Kursimi i energjisë

Nëse ndiqni udhëzimet e dhëna pajisja juaj konsumon më pak energji.

Caktojani intervalin automatik të fikjes në vlerën minimale.

- ✓ Nëse pajisja nuk është në përdorim, fiket më përpara.
→ "Rregullimet bazë", Faqe 132

Mos e ndërprisni para kohe marrjen e pijes.

- ✓ Sasia e nxehur e ujit ose e qumështit përdoret më së miri.

Zhëqërëzohen rregullisht pajisjen.

- ✓ Depozitimet e gëlqeres rrisin konsumin e energjisë.

3 Instalimi dhe lidhja

3.1 Përmbajtja e dërgesës

Pas nxjerrjes nga paketimi kontrolloni të gjitha pjesët për dëmtime nga transporti dhe për plotësinë e dërgesës.

Shënim: Në varësi të tipit të pajisjes, përfshihen aksesore të ndryshëm. Ky aksesor karakterizohet nga kontur me viza të ndërprera.

→ Fig. 1

A Aparat kafeje plotësisht automatik

B Mbjatësja e qumështit

C Tubi i qumështit

D Adaptor për mbajtësen e qumështit¹

E Manuali i përdorimit

F Mjet për futjen e filtrit të ujit

G Shirit për fortësinë e ujit

3.2 Instalimi dhe lidhja e pajisjes

VINI RE

Rrezik dëmtimi për pajisjen. Vënia e gabuar në punë mund ta dëmtojë pajisjen.

- ▶ Pajisja duhet përdorur vetëm në hapësira pa ngricë.
- ▶ Nëse pajisja transportohet apo mbahet nën 0°C, prisni 3 orë në temperaturë ambiente përpara se ta vini në punë.
- ▶ Pas çdo lidhjeje, prisni rreth 5 sekonda.

1. Vendosni pajisjen mbi një sipërfaqe të drejtë, me kapacitet mbajtës të mjaftueshëm dhe ujëduruuese.
2. Lidhni pajisjen me spinën e saj në një prizë elektrike me kontakt mbrojtës, të instaluar në përputhje me rregullat.

4 Njohja

4.1 Pajisja

Këtu gjeni një pasqyrë përmbledhëse të pjesëve përbërëse të pajisjes.

¹ Sipas pajimit të pajisjes

Shënim: Në varësi të llojit të pajisjes mund të ketë ndryshime të ngjyrat dhe veçoritë.

→ Fig. 2





1	Mbajtësja e qumështit
2	Fushat me prekje
3	Ngrohësja e filxhanëve ¹
4	Kapaku i aromës
5	Mbajtëset e kokrrave
6	Rregullimi i nivelit të bluarjes
7	Sirtari i tabletave
8	Depozita e ujit e kapakut
9	Depozita e ujit
10	Ekrani me prekje
11	Dera e dhomës së përgatitjes
12	Ndriçimi i filxhanit
13	Etiketa e parametrave
14	Sistemi i qumështit
15	Mbulesa e lëfytit
16	Testi i pikimit

4.2 Elementet e komandimit

Këtu do të gjeni një përmbledhje të elementëve komandues të pajisjes suaj.



Fushat me prekje

Këtu do të gjeni një përmbledhje të simboleve që janë gjithnjë të dukshme.





	Ndizni ose fikni pajisjen.
	Marrja e dy filxhanëve
	Hapni ose dilni nga programet e shërbimit.
	Hapni ose dilni nga rregullimet.

Ekrani me prekje

Ekrani me prekje është edhe ekran edhe element komandues.

Favourit es	Zgjidhni pijet e ruajtura me cilësimet personale. → <i>Faqe 129</i>
Classic s	Zgjidhni pijet standarde.
coffeeW orld	Zgjidhni pijet bazë që mund të zgjerohen në lidhje me Home Connect.
	Ngrohësi i filxhanit është i nderur.
	Pajisja është e lidhur me Home Connect.

Shënim: Kur ndizet pajisja, keni opsione të mëtejshme me ekranet dhe mesazhet përkatëse, p.sh. rregullimet për pijet.

	Rregulloni fortësinë.
	Rregulloni sasinë e mbushjes.
	Rregulloni përmbajtjen e qumështit.
	Rregulloni aromën.
	Rregulloni temperaturën.

¹ Sipas pajimit të pajisjes

5 Aksesorët

Përdorni vetëm aksesorë origjinalë. Ata janë posaçërisht për pajisjen tuaj.

Aksesorët	Blerja	Shërbimi i klientit
Kana e kafesë, e izoluar	TCZ4001	17006781
Filtri i ujit	TCZ7003	17008381
Filtri i ujit 3-paketësh	TCZ7033	17008382
Tableta pastrimi	TCZ8001A	00312097
Tableta zhgëlqerëzimi	TCZ8002A	00312094
Seti i kujdesit	TCZ8004A	00312105
Mbajtësja e qumështit	TCZ8009N	17008531

6 Përpara përdorimit për herë të parë

Parapërgatitni pajisjen për përdorimin e saj.

6.1 Përgatitja dhe pastrimi i pajisjes

Hiqni membranat mbrojtëse dhe pastroni pajisjen e pjesët individuale. Ndriqni udhëzimet e ilustruara në fillim të këtij manuali.

VINI RE

Kokrrat e papërshtatshme mund ta bllokojnë bluesen.

- ▶ Përdorni vetëm përzierje të pastra, të pjekura Espresso ose për plotësisht automatike.
- ▶ Mos përdorni kokrra kafeje me shkëlqim.
- ▶ Mos përdorni kokrra kafeje të karamelizuara.
- ▶ Mos përdorni kokrra kafeje të trajtuara me aditivë me përmbajtje sheqeri.
- ▶ Mos hidhni kafe pluhur.

→ Fig. **3** - **25**

Shënim: Mbusheni depozitën çdo ditë me ujë të pijshëm të freskët, të ftohtë dhe të pagazuar.

Këshillë: Për të ruajtur më së miri cilësinë, ruajini kokrrat e kafesë në një vend të freskët dhe të hermetizuar.

Mund t'i ruani kokrrat e kafesë në një mbajtëse kafeje për disa ditë pa humbur aromën.

6.2 Përcaktoni fortësinë e ujit

Rregullimi i duhur i fortësisë së ujit është i rëndësishëm që pajisja të mund të tregojë në kohë se duhet zhgëlqeruar. Ju mund të përcaktoni fortësinë e ujit me shiritin e provës të mbyllur ose të pyesni ujesjellësin lokal.

1. Zhyteni shiritin e provës për pak kohë në ujë të freskët të rubinetit.
2. Kullojeni shiritin e provës.
3. Lexoni fortësinë e ujit te 1 minutë në shiritin e provës.
→ "Pasqyrë e niveleve të fortësisë së ujit", Faqe 125

Shënim: Përdorni gjithashtu shiritin e provës me një sistem të instaluar për zbutjen e ujit, pasi këto gjenerojnë nivele të ndryshme të fortësisë së ujit.

Këshilla

- Mund t'i ndryshoni cilësimet në çfarëdo kohe.
→ "Rregullimet bazë", Faqe 132
- Nëse fortësia e ujit është më e lartë se 21 °dH (3,8 mmol/l),

mund ta mbushni rezervuarin e ujit me ujë të filtruar paraprakisht për të reduktuar gëlqeren në rezervuarin e ujit.

6.3 Pasqyrë e niveleve të fortësisë së ujit

Tabela tregon caktimin e niveleve në nivelet e fortësisë së ujit.

Niveli	Rregullimi i unazës në INTENZA Filter	fortësia gjermane në °dH	Fortësia totale në mmol/l
1	A	1 - 7	< 1,3
2	A	8 - 14	1,3 - 2,5
3	B	15 - 21	2,5 - 3,8
4 ¹	C	22 - 30	> 3,8

6.4 Filtri i ujit

Me një filtër uji mund të reduktoni depozitimet e gëlqeres dhe të reduktoni papastërtitë në ujë. Përmbajtja e çmërsit në ujë ndikon tek aroma dhe kremi i kafesë. Në fund të filtrit të ujit BRITA INTENZA ka një unazë aromatike. Për të caktuar nivelin optimal të aromës për ujin e rubinetit, rrotulloni unazën aromatike.

Vendosja e filtrit të ujit**VINI RE**

Dëmtim i mundshëm i pajisjes gjatë gëlqerimit.

- ▶ Ndërrojeni në kohë filtrin e ujit.
- ▶ Ndërrojeni filtrin e ujit maksimumi pas 2 muaj.
- ▶ Respektoni mesazhet në ekran.

1. Shtypni .
2. Zgjidhni "INTENZA filter" dhe ndiqni udhëzimet në ekran.

Ndërrimi ose heqja e filtrit të ujit

Mund ta përdorni pajisjen edhe pa filtër uji.

1. Shtypni .
2. Zgjidhni "INTENZA filter".
3. Zgjidhni "Replace" ose "Remove" dhe pastaj ndiqni udhëzimet në ekran.

Shënime

- Hidheni filtrin e përdorur të ujit në përputhje me kushtet vendore.
- Mbajini gjithmonë filtrat rezervë të ujit me paketimin e tyre fillestar të pahapur në një vend të freskët dhe të thatë.

Këshilla

- Ndërrojeni filtrin e ujit edhe për arsye higjienike.
- Me një filtër ujit do t'ju duhet ta zhgëlqerëzoni më rrallë pajisjen.
- Nëse përdorni filtër ujit, do të merrni kafe më të shijshme.
- Shpëllajeni filtrin e futur të ujit përpara përdorimit duke nxjerrë

¹ Rregullimet nga fabrika

një filxhan me ujë të nxehtë nëse nuk e keni përdorur pajisjen për kohë të gjatë, p.sh. nëse keni qenë me pushime.

- Mund ta merrni filtrin e ujit përmes blerjes ose shërbimit të klientit.
→ "Aksesorët", Faqe 124

6.5 Vënia në përdorim për herë të parë

Pas lidhjes me korrentin, bëni rregullimet për nisjen për herë të parë. Nisja për herë të parë shfaqet kur e ndizni për herë të parë ose pas rregullimit të fabrikës.

1. Ndizni pajisjen me .
 2. Ndiqni udhëzimet në ekran.
- ✓ Ekranin ju orienton përmes programit.

Shënime

- Nëse dëshironi ta konfiguroni Home Connect tani, ndiqni udhëzimet në aplikacionin Home Connect.
- Nëse zgjidhet "Demo mode", vetëm treguesit e ekranit do të funksionojnë. Ju nuk mund të pini një pije apo të ekzekutoni një program.

6.6 Udhëzime të përgjithshme

Ndiqni udhëzimet për ta shfrytëzuar më së miri pajisjen tuaj.

Shënime

- Pajisja është e programuar në fabrikë me cilësimet standarde për përdorim optimal.
- Bluesja është caktuar në përdorim optimal në fabrikë. Nëse kafeja del vetëm me pika apo është shumë e hollë dhe ka shumë pak krem, mund ta caktoni nivelin e bluarjes gjatë kohës që punon bluesja.
→ "Vendosja e nivelit të bluarjes", Faqe 128

- Gjatë funksionimit, mund të formohen bula uji në vrimat e ajrit dhe në kapakun e sirtarit të tabletës.
- Nëse nuk e përdorni pajisjen për njëfarë kohe, pajisja fiket automatikisht. Kohëzgjatjen mund ta ndryshoni te rregullimet bazë.
→ Faqe 132
- Nga pajisja mund të dalë avull për shkaqe teknike.

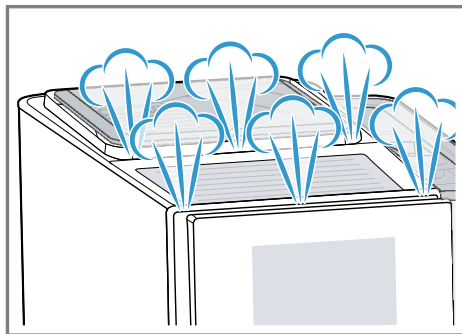

- Gota e parë nuk e ka ende aromën e plotë kur:
 - E përdorni pajisjen për herë të parë.
 - Keni kryer një program shërbimi.
 - Nuk e keni përdorur pajisjen për kohë të gjatë.Mos e pini gotën e parë.

Këshillë: Do të merrni një krem gjithnjë me porozitet të imët pasi ta keni përdorur disi pajisjen dhe të keni mbushur disa filxhanë.

7 Përdorimi bazë

7.1 Ndizni ose fikni pajisjen.

- ▶ Shtypni .
- Kur ndizet, ekranin tregon logon. Kur ndizet dhe fiket, pajisja shkarkohet automatikisht. Kur fiket, pajisja avullon në kolektor për pastrim. Nëse pajisja është ende e ngrohtë kur është e ndezur ose

nëse nuk është marrë pije përpara se të fikej, pajisja nuk shpëlahet.

7.2 Marrja e pijes

Mësoni si të bëni një pije sipas dëshirës.

⚠️ PARALAJMËRIM –

Rrezik përvëlimi!

Pijet e sapopërgatitura janë shumë të nxehta.

- ▶ Lërimi pijet të ftohen nëse është nevoja.
- ▶ Evitoni kontaktin e lëkurës me lëngjet dhe avujt e çliruar.

Shënime

- Në disa rregullime, kafeja përgatitet në disa hapa. Prisi që procesi të përfundojë plotësisht.
- Nëse po merrni një pije me qumësht, lidhni gjithmonë mbajtësen e qumështit të mbushur me qumësht ose adaptorin e qumështit me një kuti qumështi.
- Mund ta lidhni mbajtësen e qumështit ose adaptorin e qumështit vetëm nëse sistemi i qumështit me adaptorin dhe tubin është montuar në mbulesën e lëfytit.
- Mbajtësja e qumështit është projektuar posaçërisht për këtë pajisje. Përdoreni mbajtësen e qumështit ekskluzivisht për ruajtjen e qumështit në shtëpi dhe në frigorifer.
- Nëse sistemi i qumështit nuk pastrohet, sasi të vogla qumështi mund të rrjedhin kur merret uji i nxehtë.

7.3 "doubleShot" dhe "tripleShot"

Pajisja juaj e bluan kafën dy ose tri herë.

Për të tretur vetëm substancat aromatike të shijshme dhe lehtësisht të tretshme, pajisja i bluan e zien sërish kokrrat e kafesë.

Sa më gjatë të zihet kafeja, aq më shumë substanca të hidhura dhe aroma të padëshiruara çlirohen. Substancat e hidhura dhe aromat e padëshiruara dëmtojnë shijen dhe tretshmërinë e kafesë.

Shënim: Funkzionet "doubleShot" dhe "tripleShot" varen nga fortësia e zgjedhur e pijes dhe madhësia e pijes.

7.4 Slow Brew dhe Cold Brew

Slow Brew dhe Cold Brew janë pije me përgatitje të ngadaltë që pajisja i nxjerr me rrjedhë pulsuese dhe jo të vazhdueshme. Ky lloj përgatitjeje kafeje është ofrohet në variant të ngrohtë dhe të ftohtë. Duhet disa minuta për të marrë pijen.

Shënim: Mbusheni depozitën me ujë të pijshëm të freskët, të ftohtë dhe të pagazuar përpara se të nxirrni pijen.

7.5 Marrja e kafes me qumësht

Mësoni si të bëni një Latte Macchiato me një shembull.

⚠️ PARALAJMËRIM –

Rrezik djegiesh!

Sistemi i qumështit nxehet shumë.

- ▶ Asnjëherë mos e prekni sistemin e qumështit të nxehtë.
- ▶ Lërimi sistemin e qumështit të nxehtë të ftohet përpara se ta prekni.

Parakushtet

- Mbajtësja e qumështit ose adaptorin e qumështit është i lidhur.
 - Mbajtësja e qumështit mbushet me qumësht ose tubi i adaptorit të qumështit zhytet në qumësht.
1. Vendosni një gotë nën lëfytit.

sq Bluesja

2. Shtypni "Classics".
 3. Zgjidhni dhe shtypni simbolin e pijes për Latte Macchiato.
 4. Shtypni "Start".
 - ▶ Për të ndaluar plotësisht hedhjen e pijes, shtypni "Stop".
 - ▶ Për të ndaluar vetëm hapin aktual të referuar, shtypni "Skip".Sistemi i qumështit pastrohet automatikisht pas përgatitjes me një shkulum të shkurtër avulli.
- ✓ Pija përgatitet dhe hidhet në gotë.

Shënime

- Nëse nuk ndryshoni asnjë rregullim për rreth 30 sekonda, pajisja do të dalë nga modaliteti i rregullimit.
- Pajisja do të ruajë automatikisht rregullimet.

Këshilla

- Ju gjithashtu mund t'i ngrohni filxhanët me ujë të nxehtë ose ngrohësin e filxhanëve¹ përpara se t'i mbuloni.
- Mund dhe të përdorni lëngje perimesh në vend të qumështit, p.sh. nga soja.
- Cilësia e shkumës së qumështit varet nga lloji i qumështit ose lëngu i perimeve i përdorur.

7.6 Marrja e dy filxhanëve njëherësh

Në varësi të pijes, mund të përgatisni 2 filxhanë njëherësh.

Shënim: Nëse funksioni "doubleShot" ose "tripleShot" është aktiv, funksioni nuk mund të marrë dy filxhanë në të njëjtën kohë.

1. Shtypni .

✓ Ekрани tregon rregullimin .

2. Vendosni dy filxhanë majtas dhe djathtas nën lëfyt.
3. Shtypni .
 - Pija përgatitet në 2 hapa. Kokrrat bluhen në 2 veprime bluarjeje.
 - ✓ Pija përgatitet dhe hidhet në filxhan.
4. Prisni derisa të përfundojë procesi.

8 Bluesja

Pajisja juaj ka një bluese të rregullueshme, me të cilën mund të rregulloni individualisht nivelin e bluarjes së kokrrave të kafesë.

8.1 Vendosja e nivelit të bluarjes

Kur bluhen kokrrat e kafesë, caktoni nivelin e dëshiruar të bluarjes.

PARALAJMËRIM – Rrezik lëndimi!

Bluesja rrotullohet.

- ▶ Mos arrini kurrë brenda blueses.

VINI RE

Rrezik dëmtimi për bluesen. Rregullimi i gabuar i nivelit të bluarjes mund ta dëmtojë bluesen.

- ▶ Rregullojeni nivelin e bluarjes vetëm kur bluesja është duke punuar.
- ▶ Rregullojeni nivelin e bluarjes me rrotullën përzgjedhëse.



Niveli i bluarjes

Rregullimi

Bluarje e imët për kokrra të pjekura lehtë

Rrotullojeni në kah kundërorar rrotullën përzgjedhëse.

¹ Sipas pajimit të pajisjes

Niveli i bluarjes	Rregullimi
	
Bluarje e trashë për kokrra të pjekura fort	Rrotullojeni në kah orar rrotullën përzgjedhëse.
	

Rregullimi i nivelit të bluarjes ka efekt vetëm pas filxhanit të dytë.

Këshillë: Nëse kafja del vetëm me pika, caktojini nivelin e bluarjes më trashë.

Nëse kafeja serviret shumë shpejt dhe ka pak krem, rregullojeni bluarjen më imët.

9 Siguresa për fëmijët

Për të mbrojtur fëmijët nga djegia dhe përvëlimi, mund ta kyçni pajisjen.

9.1 Aktivizimi i siguresës për fëmijët

Parakushti: Pajisja është e ndezur.

- ▶ Shtypni  për të paktën 3 sekonda.
- ✓ Siguresa për fëmijët është e aktivizuar.

9.2 Çaktivizimi i siguresës për fëmijët

- ▶ Shtypni  për të paktën 3 sekonda.
- ✓ Siguresa për fëmijët çaktivizohet.

10 Ngrohësja e filxhanëve ¹

Mund t'i ngrohni paraprakisht filxhanët me ngrohësen e filxhanëve.

10.1 Aktivizimi dhe çaktivizimi i ngrohjes së filxhanëve ¹

⚠ PARALAJMËRIM – Rrezik djegiesh!

Ngrohësja e filxhanëve ¹ nxehet shumë.

- ▶ Mos e prekni kurrë ngrohësen e filxhanëve ¹.
- ▶ Lëreni ngrohësen e filxhanëve ¹ të ftohet përpara se ta prekni.

Këshillë: Për t'i ngrohur më së miri filxhanët, vendosini me fundin mbi ngrohësen e filxhanëve ¹.

11 Preferencat

Ruajini pijet me cilësimet personale në një preferencë.

Mund t'i shënoni preferencat me ngjyrë. Një preferencë përfshin një pije me preferenca personale. Ju mund t'i ndryshoni në çdo kohë rregullimet tuaja.

Shënim: Për të dalë nga rregullimet, shtypni  ose nisni hedhjen e një pijeje.

11.1 Ruajeni pijen nga përzgjedhja e pijeve

1. Zgjidhni një pije nga "Classics" ose "coffeeWorld".
2. Caktoni rregullimet tuaja personale për pijet.
3. Shtypni "Favourite".

¹ Sipas pajimit të pajisjes

4. Zgjidhni ngjyrën e dëshiruar për pijen.
5. Shtypni "Save".

11.2 Ruajeni pijen në meny

1. Shtypni "Favourites".
2. Shtypni .
- ✓ Ekranin tregon të gjitha pijet në dispozicion.
3. Zgjidhni pijen që dëshironi.
4. Caktoni rregullimet tuaja personale për pijet.
5. Shtypni "Next".
6. Zgjidhni ngjyrën e dëshiruar për pijen.
7. Shtypni "Save".

11.3 Ndryshoni cilësimet e pijes

1. Shtypni "Favourites".
2. Zgjidhni pijen dhe shtypeni shkurtimisht.
3. Ndryshoni cilësimet e pijes.
4. Shtypni "Apply".
- ✓ Rregullimet e reja ruhen.

11.4 Fshirja e preferencës

1. Shtypni "Favourites".
2. Zgjidhni pijen.
3. Shtypni pijen për të paktën 3 sekonda.
4. Konfirmoni "Delete".

11.5 Renditja e preferencave

1. Shtypni "Settings".
2. Shtypni "Personalisation".
3. Shtypni "Sort favourites".
4. Rendisni preferencat, p.sh. sipas emrit apo ngjyrës.

12 Home Connect

Kjo pajisje mbështet lidhjen në një rrjet. Lidhni pajisjen tuaj me një pajisje celulare për t'i komanduar funksionet nëpërmjet aplikacionit Home Connect, për të përshtatur cilësimet bazë ose për të monitoruar gjendjen aktuale të punës. Shërbimet Home Connect nuk janë të disponueshme në çdo vend. Disponueshmëria e funksionit Home Connect varet nga disponueshmëria e shërbimeve Home Connect në vendin tuaj. Informacione për këtë gjeni në: www.home-connect.com.

Për të përdorur Home Connect, konfiguroni në fillim lidhjen me rrjetin WLAN të internetit të shtëpisë (Wi-Fi ¹) dhe me aplikacionin Home Connect. Aplikacioni Home Connect ju drejton gjatë gjithë procesit të regjistrimit. Ndiqni udhëzimet në aplikacionin Home Connect për të kryer vendosjen e cilësimeve.

Këshillë: Ndiqni edhe udhëzimet në aplikacionin Home Connect.

Shënime

- Ndiqni udhëzimet për sigurinë në këtë manual përdorimi dhe sigurohuni që t'i respektoni ato edhe atëherë kur komandoni pajisjen nëpërmjet aplikacionit Home Connect.
→ "*Siguria*", Faqe 118
- Komandimi nga vetë pajisja ka gjithmonë përparësi. Në këtë kohë, komandimi nëpërmjet aplikacionit Home Connect nuk është i mundur.

¹ Wi-Fi është një markë e regjistruar e Wi-Fi Alliance.

12.1 Konfigurimi i Home Connect

Parakushtet

- Aplikacioni Home Connect është instaluar në pajisjen fundore celulare.
 - Pajisja ka në vendin e instalimit një lidhje me rrjetin WLAN (Wi-Fi) të shtëpisë.
1. Hapni aplikacionin Home Connect dhe skanoni QR-Code më poshtë.
→ Fig. **26**

2. Ndiqni udhëzimet e aplikacionit Home Connect.

12.2 Cilësimet Home Connect

Përshtatni nevojat tuaja Home Connect.

Ju i gjeni cilësimet Home Connect në cilësimet bazë të pajisjes suaj. Se cilat cilësime tregon ekrani, kjo varet nga ajo, nëse është konfiguruar Home Connect dhe nëse pajisja është e lidhur me rrjetin e shtëpisë.

Pasqyra e rregullimeve të "Home Connect"

Këtu do të gjeni një përmbledhje të rregullimeve të Home Connect dhe të rrjetit.

Rregullimi bazë	Zgjedhja	Përshkrimi
	aktiv joaktiv	Fikeni modulën e radios nëse jeni larg për një kohë të gjatë ose për të kursyer energji. Shënim: Në modalitetin e gatishmërisë së përdorimit, pajisjes i nevojitet maks. 2 W.
Remote start	aktiv joaktiv	Aktivizoni dhe çaktivizoni fillimin në distancë në pajisje. Shënim: Me aplikacionin Home Connect është e mundur vetëm fikja.
Add mobile device	-	Lidhni pajisjen tuaj me aplikacionin "Home Connect" ose me llogari të tjera.
Network information	-	Shikoni informacionin e rrjetit dhe informacionin e pajisjes.
Delete network settings	-	Shënim: Pa lidhje rrjeti, nuk mund të kryhet asnjë funksion nëpërmjet aplikacionit "Home Connect".
Përditësimi i softuerit	-	Shënim: Ky cilësim disponohet vetëm gjatë një përditësimi të softuerit.

12.3 Diagnostikimi nga distanca

Shërbimi i klientit mund të ketë akses në pajisjen tuaj nëpërmjet

diagnostikimit nga distanca, kur i drejtoheni atij me kërkesën përkatëse, pajisja juaj është e lidhur me serverin Home Connect dhe diagnostikimi nga distanca është i

disponueshëm në shtetin ku ju përdorni pajisjen.

Këshillë: Informacione të tjera dhe këshilla për disponueshmërinë e shërbimit "Diagnostikimi nga distanca" në vendin tuaj gjeni në seksionin Shërbimi/Mbështetja të faqes lokale të internetit: www.home-connect.com.

12.4 Mbrojtja e të dhënave

Shihni udhëzimet për mbrojtjen e të dhënave.

Me lidhjen për herë të parë të pajisjes suaj në një rrjet të lidhur me internetin, pajisja juaj transmeton kategoritë e mëposhtme të të dhënave në serverin Home Connect (Regjistrimi i parë):

- Identifikimin unik të pajisjes (që përbëhet nga çelësat e pajisjes dhe adresa MAC e modulit të integruar të komunikimit Wi-Fi).
- Certifikatën e sigurisë së modulit të komunikimit Wi-Fi (për sigurinë e teknologjisë së informacionit të lidhjes).
- Versionin aktual të softuerit dhe të harduerit të pajisjes suaj.

13.2 Pasqyra përmbledhëse e rregullimeve bazë

Këtu gjeni një përmbledhje të rregullimeve bazë.

Rregullimet e pijes	Temperatura e përgatitjes	Rregulloni temperaturën e përgatitjes.
	Porosi qumështi	Vendosni rendin e qumështit dhe kafesë.
	Pauza për Latte Macchiato	Vendosni një pauzë midis qumështit dhe kafesë.
	Rivendosni parametrat e pijeve	Rivendosni rregullimet e pijeve.

- Statusin e një rikthimi të mundshëm të mëparshëm në cilësimet e fabrikës.

Ky regjistrim për herë të parë përgatit përdorimin e funksioneve të Home Connect dhe është i nevojshëm në momentin që dëshironi të përdorni për herë të parë funksionet e Home Connect.

Shënim: Vini re se funksionet e Home Connect mund të përdoren vetëm të lidhura me aplikacionin Home Connect. Informacionet lidhur me mbrojtjen e të dhënave mund të merren nga aplikacioni Home Connect.

13 Rregullimet bazë

Cilësimet bazë të pajisjes suaj mund t'i konfiguroni sipas nevojave tuaja dhe të hapni funksione shtesë.

13.1 Ndryshimi i rregullimeve bazë

1. Ndryshoni rregullimin bazë të dëshiruar.
- ✓ Pajisja ruan automatikisht rregullimin bazë.
2. Për të dalë nga rregullimet bazë, shtypni ←.

Rregullimi i pajisjes	Ngrohësja e filxhanëve ¹	Ndizni ose fikni ngrohësen e filxhanëve ¹ .
	Çaktivizimi automatik	Vendosni kohëzgjatjen pas së cilës pajisja fiket.
	Ndriçimi i ekranit	Rregulloni ndriçimin në nivele.
	Tingujt	<ul style="list-style-type: none"> ■ Aktivizoni dhe çaktivizoni tingujt. ■ Rregulloni volumnin.
	Fortësia e ujit	Rregulloni fortësinë e ujit.
	Gjuha	Rregulloni gjuhën.
	Rregullimet e paracaktuara	Riktheni pajisjen në rregullimet nga fabrika.
Personalizimi		
	Funksioni pas ndezjes	Rregulloni treguesin në ekran për "Favourites", "Classics" ose "coffeeWorld".
	Renditja e preferencave	Vendosni rendin e preferencave.
Home Connect	Informacionet për Home Connect	
Informacioni i pajisjes	Numëruesi i pijeve	Tregoni numrin e pijeve të nxjerra.
	Informacioni i pastrimit	Tregoni kohëzgjatjen deri në ndërrimin tjetër të filtrit të ujit ose fillimin e një programi shërbimi.
	Informacioni i versionit	Shikoni informacionin e rrjetit dhe informacionin e pajisjes.
	Informacioni i licencës	Tregoni tekstin e licencës FOSS.
	Modaliteti i punës për qëllime demonstrimi	Ndezja ose fikja e "Demo mode".

¹ Sipas pajimit të pajisjes

14 Pastrimi dhe kujdesi

Në mënyrë që pajisja të qëndrojë funksionale për kohë të gjatë, pastrojeni dhe kujdesuni për të me kujdes.

14.1 Përshtatshmëria për larje në enëlarëse

Këtu do të gjeni një përmbledhje të komponentëve që mund të lani në enëlarëse.

VINI RE

Disa komponentë janë delikatë ndaj temperaturës dhe mund të dëmtohen gjatë larjes në enëlarëse.

- ▶ Respektoni manualin e përdorimit në enëlarëse.
- ▶ Lani vetëm komponentët e përshtatshëm për enëlarëse.
- ▶ Përdorni vetëm programe që nuk i nxehin komponentët mbi 60°C.

E përshtatshme: 

- Kolektori
 - Kolektori
 - Mbjatësja e kafesë së bluar
- Sistemi i qumështit me adaptor
- Mbjatëse qumështi me kapak

E papërshtatshme: 

- Depozita e ujit
- Kapaku i depozitës së ujit
- Njësia e përgatitjes
- Mbulesa e lëfytit

14.2 Produktet e pastrimit

Përdorni vetëm produkte pastrimi të përshtatshme.

VINI RE

Produktet e papërshtatshme të pastrimit mund të dëmtojnë sipërfaqen e pajisjes.

- ▶ Mos përdorni mjete pastrimi të mprehta ose gërryese.
- ▶ Mos përdorni solucione alkoolike apo detergjentë me përmbajtje alkooli.
- ▶ Mos përdorni tela të forta ose sfungjerë të ashpër.

Agjentët e papërshtatshëm të pastrimit dhe të zhgëlqerëzimit mund ta dëmtojnë pajisjen.

- ▶ Mos përdorni acid të pastër citrik, uthull apo produkte me bazë uthulle për zhgëlqerëzim.
- ▶ Mos përdorni agjent zhgëlqerëzimi me acid fosforik.

- ▶ Përdorni vetëm tableta zhgëlqerëzimi dhe pastrimi të krijuara posaçërisht për pajisjen. → "Aksesorët", Faqe 124

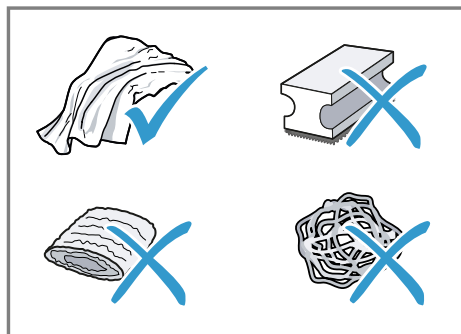

Këshilla

- Lajini mirë lekat e reja të pastrimit me sfungjer për të hequr kripërat e ngjitura. Kripërat mund të shkaktojnë përhapjen e ndryshkut në sipërfaqet e inoksit.
- Hiqini gjithnjë dhe menjëherë mbetjet e gëlqeres, kafes,

qumështit, të detergjentëve të pastrimit dhe zhgëlqerimit për të parandaluar formimin e korrozionit.

14.3 Pastrimi i pajisjes

⚠️ **PARALAJMËRIM –**

Rrezik nga goditja elektrike!

Lagështia që futet brenda mund të shkaktojë goditje elektrike.

- ▶ Mos e zhytni kurrë kordonin elektrik ose pajisjen në ujë.
- ▶ Në pjesët bashkuese me fisha të pajisjes nuk duhet të futet asnjë lëng.
- ▶ Mos përdorni pastrues me avull ose pastrues me presion të lartë për të pastruar pajisjen.

⚠️ **PARALAJMËRIM –**

Rrezik djegiesh!

Disa pjesë të pajisjes nxehen shumë.

- ▶ Mos i prekni asnjëherë pjesët e nxehta të pajisjes.
 - ▶ Pas përdorimit, lërin pjesët e nxehta të pajisjes të ftohen përpara se t'i prekni.
1. Pastrojeni kutinë, sipërfaqet me lustër dhe panelin e komandimit me një leckë me mikrofibra.
 2. Pas mbulimit të pijes, pastrojeni sistemin e lëfytit me një leckë të butë dhe të njomë.
 3. Shpëlajeni depozitën me ujë të freskët dhe të pastër.
 4. Nëse pajisja nuk përdoret për kohë të gjatë, si p.sh. gjatë pushimeve, pastrojeni të gjithën, duke përfshirë pjesët lëvizëse, si p.sh. njësinë e përgatitjes ose depozitën.

Shënim: Pajisja shpëlahet automatikisht kur e ndizni nga gjendje e ftohtë ose kur e fikni pasi keni marrë kafe. Kështu sistemi vetëpastrohet.

14.4 Pastrimi i kolektorit dhe i mbajtëses së kafesë së bluar

Pastrojini dhe zbrazini çdo ditë kolektorin dhe mbajtësen e kafesë së bluar për të evituar depozitat.

1. Tërhiqni kolektorin dhe mbajtësen e kafesë së bluar në pjesën e parme.
 - ▶ Hiqni enën e llumit të kafesë nga kolektori dhe hiqni kolektorin.
 → Fig. **27**
2. Pastroni dhe thani të gjitha pjesët.
 - ▶ Futeni mbajtësen e kafesë së bluar në kolektor dhe futeni kolektorin në vend.
 - ▶ Futni në pajisje kolektorin dhe mbajtësen e kafesë së bluar.
 → Fig. **28**

14.5 Pastrimi i mbajtëses së qumështit

Për arsye higjienike, pastrojeni rregullisht mbajtësen e qumështit. Mund ta pastroni mbajtësen e qumështit në enëlarëse. Ndiqni udhëzimet e figurës në fillim të udhëzimeve.

→ Fig. **18** - **19**

14.6 Programi i shërbimit

Nëse jeni duke instaluar ose hequr një filtër uji, ose nëse dëshironi ta pastroni plotësisht pajisjen tuaj, përdorni programet e shërbimit. Pajisja do t'ju njoftojë kur t'ju duhet të kryeni një program shërbimi, si p.sh. pastrim.

VINI RE

Pastrimi dhe zhgëlqerëzimi i papërshtatshëm ose jo në kohën e duhur mund ta dëmtojë pajisjen.

- ▶ Kryeni menjëherë procesin e zhgëlqerimit sipas udhëzimeve.
- ▶ Vendosni vetëm tableta pastrimi në sirtarin e tabletave.
- ▶ Mos vendosni tableta zhgëlqerimi apo agjentë të tjerë në sirtarin e tabletave.

Shënime

- Ekрани tregon se sa ka përparuar procesi.

- Nëse pajisja juaj është e kyçur, mund ta përdorni sërish vetëm pasi të ketë përfunduar procesi i zhgëlqerimit.

Këshilla

- Përveç procesit të pastrimit automatik, hiqni dhe pastrojeni rregullisht njësinë e përgatitjes.
- Përdorni ujë të vakët për programet e shërbimit.







Përdorimi i programeve të shërbimit

- ▶ Shtypni .
- ✓ Ekрани ju orienton përmes programit.

Përmbledhje e programeve të shërbimit

Këtu gjeni një përmbledhje të programeve të shërbimit.

Shënim: Ekрани fillestar tregon marrjet e mbetura të pijeve deri në përfundimin e programit dhe kohëzgjatjen.

	INTENZA filter	Fusni, zëvendësoni ose hiqni filtrin e ujit
	Milk system cleaning	Shpëlajeni automatikisht sistemin e qumështit.
	calc'nClean	<ul style="list-style-type: none"> ▪ Kombinoni pastrimin dhe zhgëlqerimin ▪ Hiqni mbetjet e gëlqeres dhe të kafesë nga linjat
	Cleaning	Hiqni mbetjet e kafesë nga linjat
	Descaling	Hiqni mbetjet e gëlqeres nga linjat
	Brewing unit cleaning	Ekрани tregon hap pas hapi se si të pastrohet në mënyrë optimale njësia e përgatitjes.
	Beverage outlet cleaning	Ekрани tregon hap pas hapi se si të pastroni në mënyrë optimale lëfytin.



Mbrotjtja nga ngrica

Kullojini linjat e shkarkimit për të mbrottur pajisjen gjatë transportit ose ruajtjes

Special rinsing

Nëse një program shërbimi ndërpritet, p.sh. për shkak të një ndërprerjeje të energjisë, pajisja shpëlahet automatikisht. Pastaj pajisja është përsëri gati për funksionim.

Këshilla

- Kur nisni programet "Descaling" ose "calc'nClean", keni gati një mbajtëse me të paktën 1 l kapacitet.
- Nëse përdorni një filtër uji, intervali përpara se t'ju duhet të ekzekutoni

një program shërbimi është më i gjatë.

- Mund t'i përmblidhni "Descaling" dhe "Cleaning" përmes programit të shërbimit "calc'nClean".

15 Mënjanimi i defekteve

Defektet e lehta në pajisje mund t'i eliminoni edhe vetë. Përdorni informacionet për eliminimin e defekteve përpara se të kontaktoni me shërbimin për klientin. Kështu shmangni shpenzimet e panevojshme.

⚠ PARALAJMËRIM –

Rrezik nga goditja elektrike!

Riparimet e gabuara janë shkak për rreziqe.

- ▶ Riparimet në pajisje duhen kryer vetëm nga staf teknik i trajnuar për këtë qëllim.
- ▶ Për riparimin e pajisjes lejohet të përdoren vetëm pjesë këmbimi origjinale.
- ▶ Nëse dëmtohet kordoni elektrik i pajisjes, atëherë ai duhet të zëvendësohet nga prodhuesi ose shërbimi i tij për klientin ose nga një person i ngjashëm i kualifikuar, për të evituar rreziqet e mundshme.

Defekti	Shkaku dhe zgjidhja e problemeve
Pajisja nuk reagon më.	Pajisja ka një defekt. 1. Hiqen nga priza dhe prisni 60 sekonda. 2. Futeni në prizë.
Home Connect nuk funksionon siç duhet.	Janë të mundshme shkaqe të ndryshme. ▶ Shkoni te www.home-connect.com .
Pajisja nxjerr vetëm ujë, jo kafe.	Mbajtësja bosh e kokrrave nuk njihet nga pajisja. ▶ Mbusheni me kokrra kafeje. Sirtari i kafesë në njësinë e përgatitjes është i bllokuar. ▶ Pastroni njësinë e përgatitjes.

Defekti	Shkaku dhe zgjidhja e problemeve
Pajisja nxjerr vetëm ujë, jo kafe.	<p>Kokrrat e kafesë janë shumë të yndyrshme dhe nuk bien në bluese.</p> <ul style="list-style-type: none"> ▶ Goditni lehtë te mbajtësja e kokrrave. ▶ Ndryshoni llojin e kafesë. ▶ Mos përdorni kokrra të vajshme. ▶ Pastrojeni mbajtësen bosh të kokrrave me një leckë të njomë. <hr/> <p>Njësia e përgatitjes nuk përdoret siç duhet.</p> <ol style="list-style-type: none"> 1. Kontrolloni që njësia e përgatitjes të jetë futur saktë dhe siguruar mirë. 2. Rrëshqitni levën e kuqe në krye në të majtë. 3. Vendosni mbulesën e dhomës së përgatitjes.
Pajisja nuk nxjerr shumë qumështi.	<p>Sistemi i qumështit është i ndotur.</p> <ul style="list-style-type: none"> ▶ Pastrojeni sistemin e qumështit në enëlarëse. <hr/> <p>Tubi i qumështit nuk zhytet në qumësht.</p> <ul style="list-style-type: none"> ▶ Përdorni më shumë qumësht. ▶ Kontrolloni që tubi i qumështit të jetë i zhytur në qumësht. <hr/> <p>Pajisja është gëlqeruar rëndë.</p> <ul style="list-style-type: none"> ▶ Zhgëlqerëzoni pajisjen.
Sistemi i qumështit nuk thith qumësht.	<p>Sistemi i qumështit nuk është montuar siç duhet.</p> <ul style="list-style-type: none"> ▶ Montojeni saktë sistemin e qumështit. <hr/> <p>Rendi i mbajtëses së qumështit dhe lidhja e sistemit të qumështit është e gabuar.</p> <ul style="list-style-type: none"> ▶ Fillimisht vendosni sistemin e qumështit në lëfynt dhe më pas mbajtësen e qumështit. <hr/> <p>Tubi i qumështit nuk zhytet në qumësht.</p> <ul style="list-style-type: none"> ▶ Përdorni më shumë qumësht. ▶ Kontrolloni që tubi i qumështit të jetë i zhytur në qumësht.
Shkuma e qumështit është shumë e ftohtë.	<p>Qumështi është shumë i ftohtë.</p> <ul style="list-style-type: none"> ▶ Përdorni qumësht të vakët.
Pija e përgatitur e ftohtë nuk është mjaftueshëm e ftohtë.	<p>Uji në depozitë është i ngrohtë.</p> <ol style="list-style-type: none"> 1. Mbushni depozitën me ujë të pijshëm të freskët, të ftohtë dhe të pagazuar. 2. Për ta ftohur edhe më tej pijen, mund të shtoni kubikë akulli.
Pajisja nuk lëshon ujë të nxehtë.	<p>Sistemi i qumështit është i ndotur.</p> <ul style="list-style-type: none"> ▶ Pastrojeni sistemin e qumështit në enëlarëse.

Defekti	Shkaku dhe zgjidhja e problemeve
Sistemi i qumështit nuk mund të montohet apo çmontohet.	Rendi i montimit është i gabuar. ▶ Fillimisht vendosni sistemin e qumështit dhe më pas mbajtësen e qumështit. Gjatë çmontimit, së pari hiqni mbajtësen e qumështit dhe më pas sistemin e qumështit.
Pajisja nuk nxjerr pije.	Ka ajër në filtrin e ujit. 1. Zhyteni filtrin e ujit në ujë me pjesën e hapur për lart derisa të mos dalin më flluska. 2. Futeni sërish në vend filtrin. ▶ Shtypeni filtrin e ujit drejt dhe mirë në linjën e depozitës. Mbetjet e agjentit zhgëlqerëzues bllokojnë depozitën e ujit. 1. Hiqni depozitën e ujit. 2. Pastrojeni mirë depozitën e ujit.
Pikon ujë në brendësi të dyshemesë së pajisjes.	Kolektori është hequr para kohe. ▶ Mos e hiqni kolektorin deri pak sekonda pas marrjes së pijes së fundit.
Njësia e përgatitjes nuk mund të hiqet.	Siguresa nuk mund të lirohet, njësia e përgatitjes është bllokuar. ▶ Fikeni pajisjen me çelës dhe ndizeni përsëri pas 3 minutash.
Bluesja nuk fillon.	Pajisja është shumë e nxehtë. 1. Hiqeni pajisjen nga priza. 2. Prisni 1 orë, për ta lënë pajisjen të ftohet.
Bluesja nuk bluan kokrra pavarësisht se mbajtësja e kokrrave është plot.	Kokrrat e kafesë janë shumë të yndyrshme dhe nuk bien në bluese. ▶ Goditni lehtë te mbajtësja e kokrrave. ▶ Ndryshoni llojin e kafesë. ▶ Mos përdorni kokrra të vajshme. ▶ Pastrojeni mbajtësen bosh të kokrrave me një leckë të njomë.
Cilësia e kafesë ose e shumës së qumështit luhatet së tepërmi.	Pajisja është gëlqeruar. ▶ Zhgëlqerëzoni pajisjen.
Cilësia e shumës së qumështit luhatet.	Cilësia e shumës së qumështit varet nga lloji i qumështit ose lëngu i përdorur i perimeve. ▶ Optimizoni rezultatin duke zgjedhur llojin e qumështit ose lëngjet e perimeve.

Defekti	Shkaku dhe zgjidhja e problemeve
Kafja nuk del ose del vetëm me pika. Nuk është arritur sasia e caktuar e mbushjes.	Niveli i bluarjes është caktuar shumë imët. ▶ Caktojeni nivelin e bluarjes më trashë. → <i>"Vendosja e nivelit të bluarjes", Faqe 128</i> Pajisja është gëlqeruar rëndë. ▶ Zhgëlqerëzoni pajisjen. Ka ajër në filtrin e ujit. 1. Zhyteni filtrin e ujit në ujë me pjesën e hapur për lart derisa të mos dalin më flluska. 2. Futeni sërish në vend filtrin.
Kafeja nuk ka krem.	Pajisja është e ndotur. ▶ Pastroni njësinë e përgatitjes. ▶ Zhgëlqerëzoni dhe pastrojini pajisjen. Kafeja nuk është optimale. ▶ Përdorni një lloj kafeje me raport më të lartë kokrrash Robusta. ▶ Përdorni kokrra me pjekje më të errët. Kokrrat e kafesë nuk janë më të sapopjekura. ▶ Përdorni kokrra kafeje të freskëta. Niveli i bluarjes nuk përkon me kokrrat e kafesë. ▶ Caktojeni më imët nivelin e bluarjes. → <i>"Vendosja e nivelit të bluarjes", Faqe 128</i>
Kafja është shumë e athët.	Niveli i bluarjes është caktuar shumë trashë. ▶ Caktojeni më imët nivelin e bluarjes. → <i>"Vendosja e nivelit të bluarjes", Faqe 128</i> Kafeja nuk është optimale. ▶ Përdorni një lloj kafeje me raport më të lartë kokrrash Robusta. ▶ Përdorni kokrra me pjekje më të errët.
Kafja është shumë e hidhur.	Niveli i bluarjes është caktuar shumë imët. ▶ Caktojeni nivelin e bluarjes më trashë. → <i>"Vendosja e nivelit të bluarjes", Faqe 128</i> Kafeja nuk është optimale. ▶ Ndryshoni llojin e kafesë.
Kafja ka shije si të djegur.	Niveli i bluarjes është caktuar shumë imët. ▶ Caktojeni nivelin e bluarjes më trashë. → <i>"Vendosja e nivelit të bluarjes", Faqe 128</i> Kafeja nuk është optimale. ▶ Ndryshoni llojin e kafesë. Temperatura e përgatitjes është shumë e lartë. ▶ Vendosni temperaturën më të ulët të përgatitjes.

Defekti	Shkaku dhe zgjidhja e problemeve
Pluhuri i kafesë nuk është kompakt dhe shumë i lagësht.	<p>Shkalla e bluarjes nuk është vendosur në mënyrë optimale.</p> <ul style="list-style-type: none"> ▶ Vendosni nivelin e bluarjes më të trashë ose më të imët. <p>→ <i>"Vendosja e nivelit të bluarjes", Faqe 128</i></p> <p>Kokrrat e kafesë janë shumë të yndyrshme.</p> <ul style="list-style-type: none"> ▶ Përdorni një lloj tjetër kokrrash kafeje.
Shfaqet "Please insert brewing unit." në ekran.	<p>Mbulesa është instaluar gabimisht.</p> <ol style="list-style-type: none"> 1. Kontrolloni që njësia e përgatitjes të jetë futur saktë dhe siguruar mirë. 2. Rrëshqitni levën e kuqe në krye në të majtë. 3. Vendosni mbulesën e dhomës së përgatitjes.
Ekрани tregon "Please fill water tank." pavarësisht se depozita e ujit është plot.	<p>Depozita e ujit nuk është futur siç duhet.</p> <ul style="list-style-type: none"> ▶ Futeni mirë depozitën e ujit. <p>Ka ujë të gazuar në depozitë.</p> <ul style="list-style-type: none"> ▶ Mbushni depozitën me ujë të pijshëm të freskët. <p>Ka ngecur pluskuesi në depozitë.</p> <ol style="list-style-type: none"> 1. Hiqni depozitën e ujit. 2. Pastrojeni mirë depozitën e ujit. <p>Filtri i ri i ujit nuk është shpëlarë sipas udhëzimeve.</p> <ol style="list-style-type: none"> 1. Shpëllajeni filtrin e ujit sipas udhëzimeve. 2. Vëreni në punë filtrin e ujit. <p>Ka ajër në filtrin e ujit.</p> <ol style="list-style-type: none"> 1. Zhyteni filtrin e ujit në ujë me pjesën e hapur për lart derisa të mos dalin më flluska. 2. Futeni sërish në vend filtrin. <p>Filtri i ujit është shumë i vjetër.</p> <ul style="list-style-type: none"> ▶ Vendosni një filtër të ri uji. <p>Depozitimet e gëlqeres në depozitën e ujit bllokojnë sistemin.</p> <ol style="list-style-type: none"> 1. Pastrojeni mirë depozitën. 2. Nisni programin e zhgëlqerimit.
Shfaqet "Please clean brewing unit." në ekran.	<p>Njësia e përgatitjes është e ndotur.</p> <ul style="list-style-type: none"> ▶ Pastroni njësinë e përgatitjes. <p>Mekanizmi i njësisë së përgatitjes është i shtangët.</p> <ul style="list-style-type: none"> ▶ Pastroni njësinë e përgatitjes.
Shfaqet "Overvoltage or undervoltage" në ekran.	<p>Ka probleme me korrentin.</p> <ul style="list-style-type: none"> ▶ Përdoreni pajisjen vetëm në 220–240 V ~.

Defekti	Shkaku dhe zgjidhja e problemeve
Shfaqet "Error in water system. Please restart appliance." në ekran.	Pajisja ka një defekt. 1. Hiqen nga priza dhe prisni 60 sekonda. 2. Futeni në prizë.
Në ekran shfaqet shumë shpesh "Please run calc'nClean programme!".	Uji i zbutur përmban ende sasi të vogla gëlqereje. 1. Vendosni një filtër të ri uji. 2. Rregulloni fortësinë e ujit sipas rastit. Përdoret agjent i gabuar apo o pamjaftueshëm zhgëlqerëzimi. ▶ Përdorni vetëm tableta të përshtatshme për zhgëlqerëzimin.
	Programi i shërbimit nuk është ekzekutuar plotësisht. ▶ Filloni programin e shërbimit "Special rinsing". → "Programi i shërbimit", Faqe 135

16 Transporti, ruajtja dhe hedhja

16.1 "Mbrojtja nga ngrica" u aktivizua

Mbrojeni pajisjen nga ngrica gjatë transportit dhe magazinimit.

VINI RE

Mbetjet e lëngëta në pajisje mund ta dëmtojnë gjatë transportit ose magazinimit.

▶ Përpara transportit apo magazinimit zbrazeni sistemin e tubacionit.

1. Ekzekutoni programin "Mbrojtja nga ngrica".
 → "Përmbledhje e programeve të shërbimit", Faqe 136

2. Hiqeni pajisjen nga priza.

16.2 Hedhja e pajisjes së vjetër

Me hedhjen e pajisjeve në mënyrë të përshtatshme për mjedisin mund të rifitohen lëndë të para të vlefshme.

1. Shkëputni spinën e kordonit elektrik.

- 2.** Pritni kordonin elektrik.
3. Hidhjeni pajisjen në mënyrë të përshtatshme për mjedisin. Informacioni për mënyrat aktuale të hedhjes mund të merret nga shitësi specialist, si dhe pranë administratës vendore të komunës ose qytetit.



Ky aparat përmban shënjen e aparaturave elektrike dhe elektroteknike sipas Udhëzimit 2012/19/EU (waste electrical and electronic equipment - WEEE). Udhëzimi jep kuadrin ligjor për te drejtën e kthimit mbrapsht të aparaturave të përdorura në të gjithë BE.

17 Shërbimi i klientit

BSH Hausgeräte GmbH e ka zgatur disponueshmërinë e pjesëve të këmbimit me 10 vjet. Kjo lidhet me pjesët funksionale dhe të

magazinueshme për pajisjet, të cilat janë prodhuar pas datës 1 janar 2023.

Shënim: Përdorimi i shërbimit të klientit është falas në kuadrin e kushteve të garancisë së prodhuesit.

Informacionet e detajuara rreth kohëzgjatjes së garancisë dhe kushteve të garancisë në vendin tuaj i gjeni përmes kodit QR në dokumentin bashkëngjitur kontakteve të shërbimit dhe kushteve të garancisë, te shërbimi ynë i klientit, shitësi juaj ose në faqen tonë të internetit.

Nëse kontaktoni shërbimin e klientit, ju nevojitet numri i produktit (E-Nr.), numri i prodhimit (FD) dhe numri rendor (Z-Nr.) i pajisjes suaj. Të dhënat e kontaktit të shërbimit të klientit i gjeni përmes kodit QR në dokumentin bashkëngjitur kontakteve të shërbimit dhe kushteve të garancisë ose në faqen tonë të internetit.

Informacionet sipas rregullores (EU) 2023/826 i gjeni online në www.bosch-home.com tek faqja e produktit dhe faqja e shërbimit të pajisjes suaj, në udhëzuesin e përdorimit dhe dokumentet shtesë.

17.1 Numri i produktit (E-Nr.), numri i prodhimit (FD) dhe numri rendor (Z-Nr.)

Numrin e produktit (E-Nr.), numrin e prodhimit (FD) dhe numrin rendor (Z-Nr.) e gjeni në tabelën e modelit të pajisjes.

Ju mund t'i mbani shënim këto të dhëna, për t'i gjetur shpejt përsëri të dhënat e pajisjes dhe numrin e telefonit të kujdesit për klientin.

18 Të dhënat teknike

Tensioni	220– 240 V ~
Frekuenca	50 Hz
Vlera e lidhjes	1500 W
Presioni maksimal i pompës, statik	20 bar
Kapaciteti maksimal, depozita e ujit (pa filtër)	2,6 l
Kapaciteti maksimal, mbajtësja e kokrrave	350 g
Gjatësia e linjës së furnizimit	100 cm
Lartësia e pajisjes	38 cm
Gjerësia e pajisjes	30 cm
Thellësia e pajisjes	46,7 cm
Pesha, bosh	9 kg
Lloji i blueses	Qeramikë

18.1 Informacione për softuer falas dhe burim të hapur

Ky produkt përmban komponentë softueri, të cilët janë të licencuar nga mbajtësit e të drejtës së autorit si softuerë falas ose me burim të hapur. Informacionet përkatëse të licencës janë të ruajtura në pajisjen e shtëpisë. Aksesit në infomacionin përkatës të licencës mund të kryhet edhe nëpërmjet aplikacionit "Home Connect: Profili -> Informacioni ligjor -> Informacioni i licencës".¹ Ju mund t'i shkarkoni informacionet e licencës në faqen e internetit për produktin e markës. (Ju lutemi kërkonte në faqen e internetit për produktin sipas modelit tuaj të pajisjes dhe dokumente të tjera.) Në

¹ Sipas pajimit të pajisjes

sq Deklarata e konformitetit

mënyrë alternative mund të kërkonti informacione përkatëse në adresën ossrequest@bshg.com ose BSH Hausgeräte GmbH, Carl-Wery-Str. 34, D-81739 München.

Kodi i burimit disponohet sipas kërkesës.

Ju lutemi dërgoni kërkesën tuaj në adresën ossrequest@bshg.com ose

BSH Hausgeräte GmbH, Carl-Wery-Str. 34, D-81739 München.

Subjekti: „OSSREQUEST“

Shpenzimet për përpunimin e kërkesës suaj do ju vendosen juve në llogari. Kjo ofertë vlen tre vjet pas datës së blerjes ose të paktën për periudhën gjatë së cilës ofrojmë mbështetje dhe pjesë këmbimi për pajisjen përkatëse.

19 Deklarata e konformitetit

Me anë të kësaj deklarate, BSH Hausgeräte GmbH deklarohet se pajisja me funksionin Home Connect është në përputhje me kërkesat themelore dhe dispozitat e tjera përkatëse të Direktivës 2014/53/EU.

Deklaratën e plotë të konformitetit RED e gjeni në internet në adresën www.bosch-home.com në faqen e produktit të pajisjes suaj te dokumentet shtesë.



Brezi 2,4 GHz (2400–2483,5 MHz): maks. 100 mW

Brezi 5 GHz (5150–5350 MHz + 5470–5725 MHz): maks. 200 mW

	BE	BG	CZ	DK	DE	EE	IE	EL	ES
	FR	HR	IT	CY	LI	LV	LT	LU	HU
	MT	NL	AT	PL	PT	RO	SI	SK	FI
	SE	NO	CH	TR	IS	UK (NI)			

5 GHz WLAN (Wi-Fi): Vetëm për përdorim në hapësira të brendshme.

AL	BA	MD	ME	MK	RS	UK	UA
----	----	----	----	----	----	----	----

5 GHz WLAN (Wi-Fi): Vetëm për përdorim në hapësira të brendshme.



Many thanks for choosing a Bosch home appliance!

Register your new appliance now on MyBosch and benefit directly from:

- **Expert advice and tips to make the most of your appliance**
- **Options for warranty extension**
- **Discounts on spare parts and accessories**
- **Digital information for use and all appliance data to hand**
- **Easy access to Bosch Home Appliance Service**

Simple to register, free of charge – including on mobile devices:
www.bosch-home.com/welcome



Need some help? You can find it here.

Expert advice on your Bosch home appliances, help with problems or repairs by professionals from Bosch.

Discover all the different ways Bosch can assist you:

www.bosch-home.com/service

The contact details of all countries are listed in the attached service directory.

BSH Hausgeräte GmbH

Carl-Wery-Straße 34
81739 München, GERMANY
www.bosch-home.com

A Bosch Company



8001367919 (050924)

sl, hr, sr, mk, sq

Ovaj dokument je originalno proizveden i objavljen od strane proizvođača, brenda Bosch, i preuzet je sa njihove zvanične stranice. S obzirom na ovu činjenicu, Tehnoteka ističe da ne preuzima odgovornost za tačnost, celovitost ili pouzdanost informacija, podataka, mišljenja, saveta ili izjava sadržanih u ovom dokumentu.

Napominjemo da Tehnoteka nema ovlašćenje da izvrši bilo kakve izmene ili dopune na ovom dokumentu, stoga nismo odgovorni za eventualne greške, propuste ili netačnosti koje se mogu naći unutar njega. Tehnoteka ne odgovara za štetu nanесenu korisnicima pri upotrebi netačnih podataka. Ukoliko imate dodatna pitanja o proizvodu, ljubazno vas molimo da kontaktirate direktno proizvođača kako biste dobili sve detaljne informacije.

Za najnovije informacije o ceni, dostupnim akcijama i tehničkim karakteristikama proizvoda koji se pominje u ovom dokumentu, molimo posetite našu stranicu klikom na sledeći link:

<https://tehnoteka.rs/p/bosch-aparat-za-kafu-tqe80703-vero-cafe-akcija-cena/>