

Uputstvo za upotrebu

ARIETE friteza na vruć vazduh AR4632GR

The Ariete logo is displayed in a bold, italicized, red sans-serif font. A registered trademark symbol (®) is located at the top right of the word.

Tehnoteka je online destinacija za upoređivanje cena i karakteristika bele tehnike, potrošačke elektronike i IT uređaja kod trgovinskih lanaca i internet prodavnica u Srbiji. Naša stranica vam omogućava da istražite najnovije informacije, detaljne karakteristike i konkurentne cene proizvoda.

Posetite nas i uživajte u ekskluzivnom iskustvu pametne kupovine klikom na link:

<https://tehnoteka.rs/p/ariete-friteza-na-vruc-vazduh-ar4632gr-akcija-cena/>

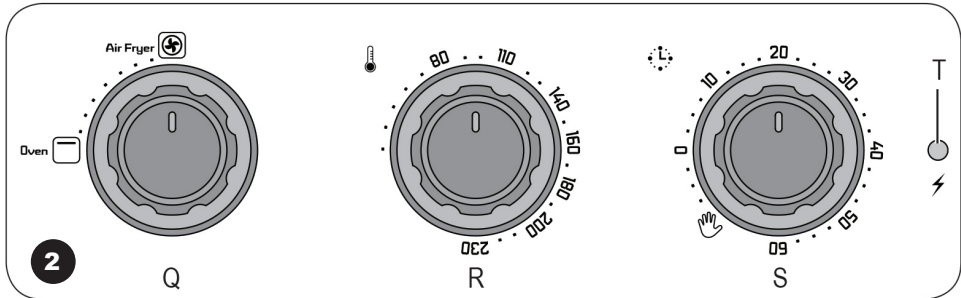
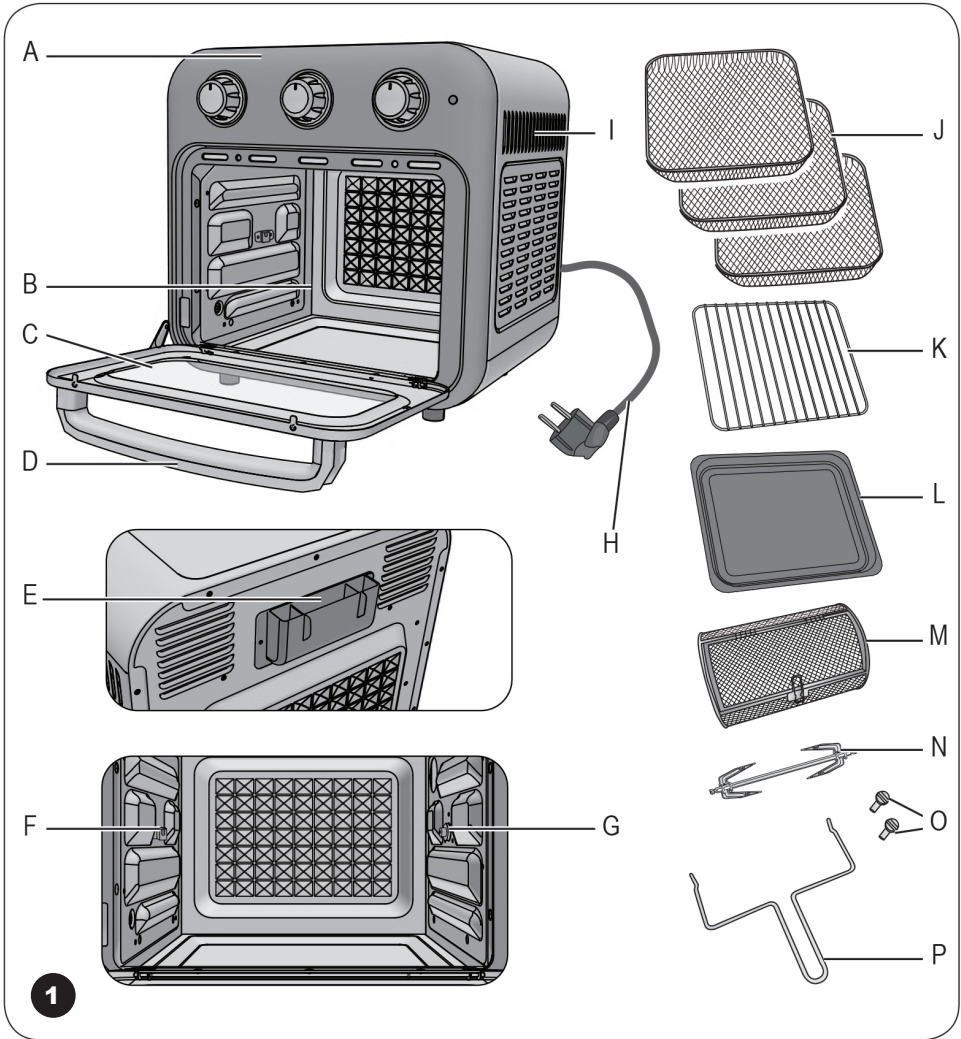

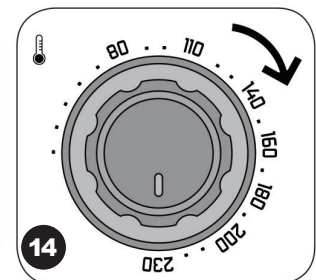
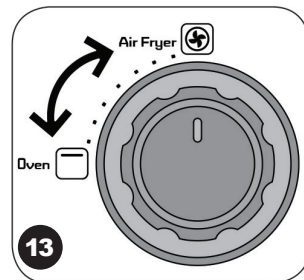
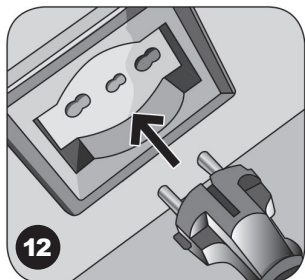
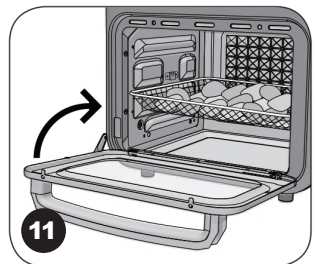
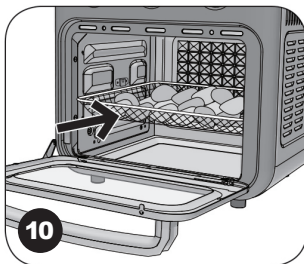
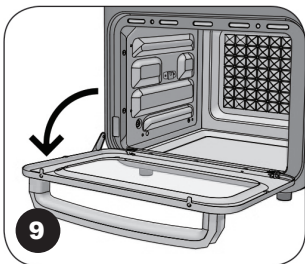
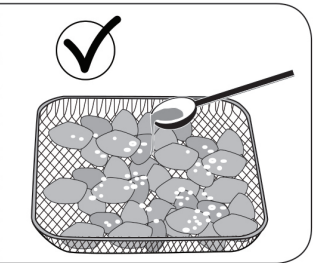
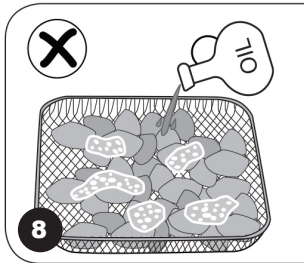
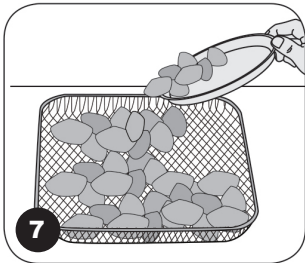
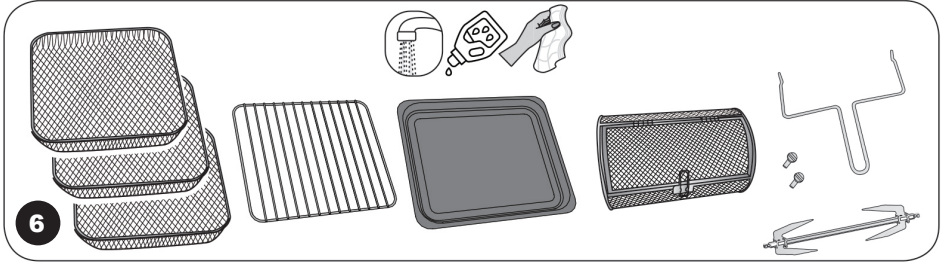
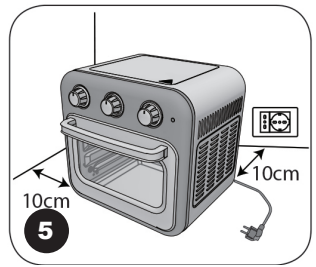
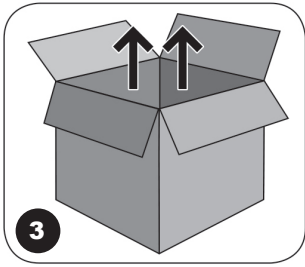

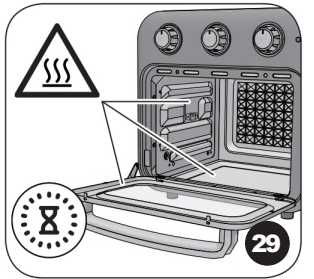
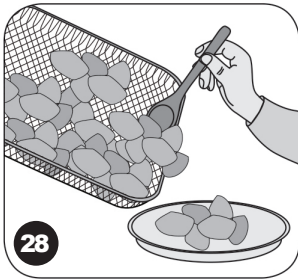
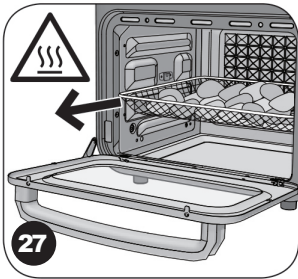
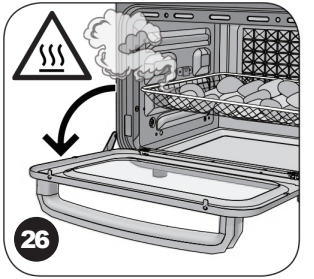
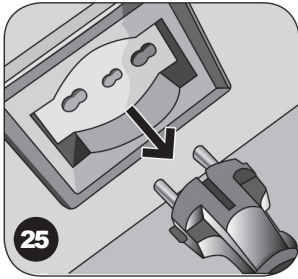
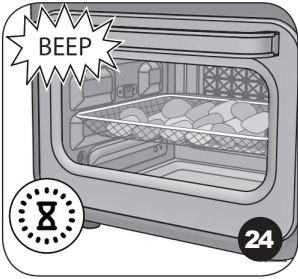
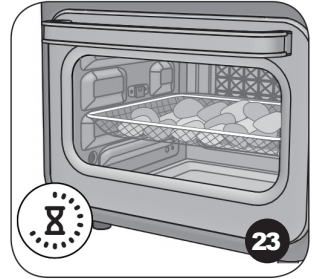
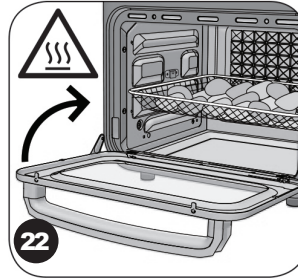
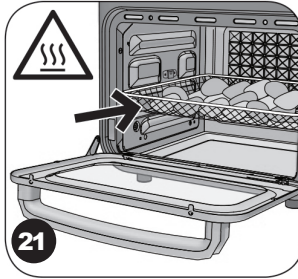
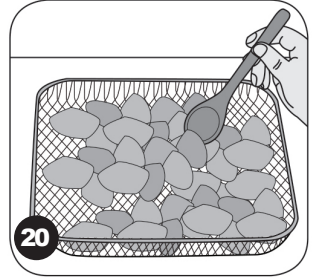
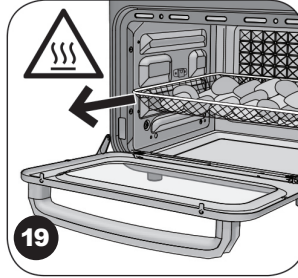
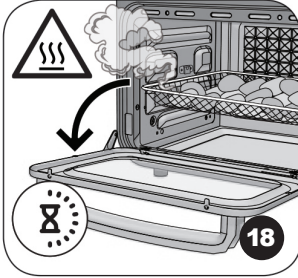
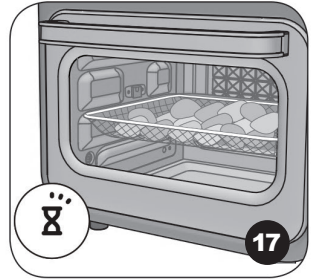
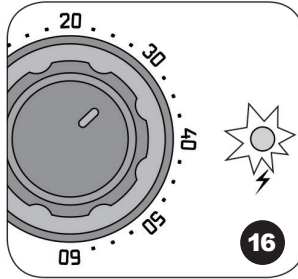
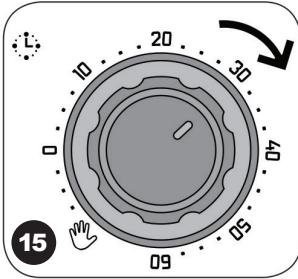

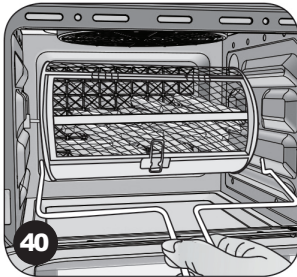
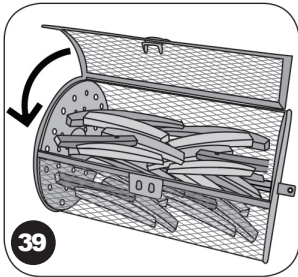
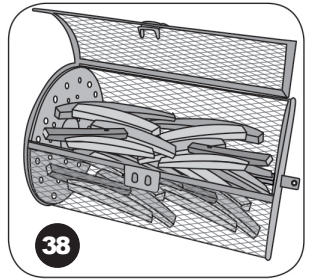
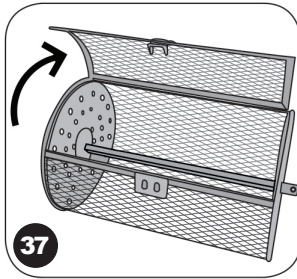
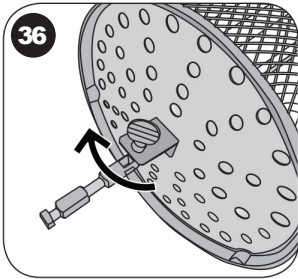
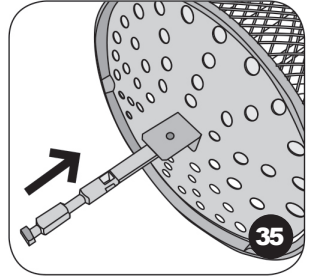
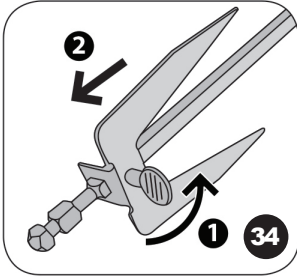
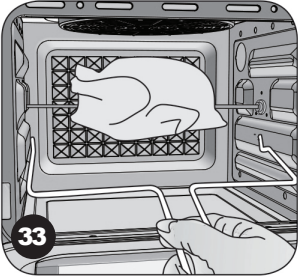
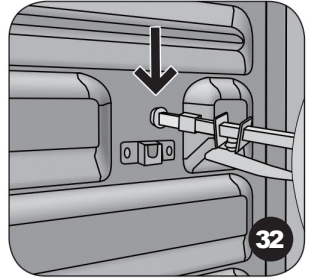
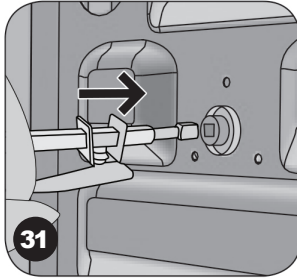
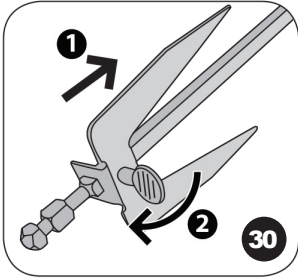

Uređaj je proizveden u skladu sa važećim specifičnim evropskim standardima, a svi delovi koji bi mogli biti opasni za korisnika su zaštićeni. Koristite uređaj isključivo u svrhe u koje je predviđen kako biste izbegli moguće povrede i oštećenja. Sačuvajte ovo uputstvo za buduću upotrebu. Ako odlučite da ovaj uređaj date drugima, ne zaboravite da priložite i ova uputstva.

Informacije date u ovom priručniku označene su sledećim simbolima, koji znače:



Opasnost za decu



Upozorenje na opekotine



Opasnost od strujnog udara



Upozorenje – materijalna šteta



Opasnost od oštećenja zbog drugog uzroka

NAMENA

Uređaj se može koristiti za pripremu čvrste hrane. Ne koristite uređaj za kuvanje tečnih namirnica. Ovaj uređaj nije namenjen za komercijalnu i industrijsku upotrebu. Bilo koja druga upotreba uređaja, koja nije predviđena od strane proizvođača, oslobađa proizvođača svake odgovornosti za bilo koju vrstu štete nastale nepravilnom upotrebom uređaja.

Nepravilna upotreba takođe dovodi do poništavanja bilo koje vrste garancije.

BEZBEDNOSNA UPOZORENJA **PRE UPOTREBE PROČITAJTE UPUTSTVO.**

- Uređaj je dizajniran za kućnu upotrebu ili slične svrhe, kao što su:
- u prostorijama za kuvanje namenjenim osoblju u prodavnicama, kancelarijama i drugim profesionalnim okruženjima,
- na farmama,
- u hotelima, motelima, pensionima i drugim stambenim objektima (za upotrebu od strane gostiju).
- Ne koristite uređaj u svrhe koje nisu opisane u ovom priručniku. Proizvođač ne snosi odgovornost za nepravilnu upotrebu ili bilo kakvu upotrebu koja nije navedena u ovom priručniku. Nepravilna upotreba takođe poništava bilo koju vrstu garancije.

- Preporučujemo da sačuvate originalno pakovanje, jer se besplatna pomoć ne pruža u slučaju kvarova nastalih usled neadekvatnog pakovanja proizvoda pri likom slanja u ovlašćeni servisni centar.
- Da ne biste ugrozili bezbednost uređaja, koristite isključivo originalne rezervne delove i dodatke koje je odobrio proizvođač.
- Uređaj je u skladu s Uredbom (EC) br. 1935/2004 od 27.10.2004, koja se odnosi na materijale namenjene za kontakt s prehrambenim proizvodima.



Opasnost po decu

- Uređaj mogu koristiti deca starija od 8 godina, kao i osobe sa smanjenim fizičkim, senzornim ili mentalnim sposobnostima, ili one koje nemaju iskustva ili znanja, samo ako su pod nadzorom odgovorne osobe ili ako su dobile i razumele uputstva o korišćenju uređaja i postojećim opasnostima.
- Deca ne smeju da se igraju sa uređajem.
- Čišćenje i održavanje uređaja ne smeju obavljati deca, osim ako su starija od 8 godina i pod nadzorom tokom obavljanja tih aktivnosti.
- Uvek držite uređaj i kabl za napajanje van domašaja dece mlađe od 8 godina.
- Ne dozvolite da kabl za napajanje visi na mestu gde ga dete može dohvatiti.
- Postavite uređaj tako da deca ne mogu doći do vrelih delova.
- Ne ostavljajte ambalažu u blizini dece, jer ona može predstavljati potencijalni izvor opasnosti.
- Ukoliko odlučite da odložite ovaj uređaj kao otpad, preporučuje se da ga učinite neupotrebljivim tako što ćete preseći kabl za napajanje. Takođe se preporučuje da učinite bezopasnim delove uređaja koji bi mogli predstavljati opasnost, naročito za decu koja bi uređaj mogla koristiti kao igračku.



Opasnost od opekotina

- Isključite uređaj iz struje i sačekajte da se vrela delovi ohlade pre nego što započnete bilo kakve operacije čišćenja i održavanja.
- Komora za kuvanje, dodaci i unutrašnji metalni delovi uređaja mogu postati vrela tokom upotrebe. Držite ruke i lice dalje od vrela delova uređaja.
- Ne dodirujte komoru za kuvanje, dodatke i unutrašnje metalne delove uređaja dok je uređaj u radu ili neposredno nakon

isključivanja. Sačekajte da se vrela delovi ohlade.

- Za uklanjanje dodataka koristite rukavice za pečenje ili kuhinjske krpe.
- Uvek držite ručku prilikom otvaranja vrata uređaja.
- Tokom kuvanja, iz komore za kuvanje uređaja može izlaziti vrela para. Držite ruke i lice dalje od komore za kuvanje.
- Ne puniti posudu za kapanje uljem. Opasnost od požara.
- Kada otvorite vrata ili uklonite dodatke iz komore za kuvanje, iz komore izlazi vrela vazduh i para. Držite ruke i lice dalje od komore za kuvanje.



**UPOZORENJE! VRUĆA
POVRŠINA.**



**Opasnost od strujnog
udara**

- Korišćenje produžnih kablova koji nisu odobreni od strane proizvođača može dovesti do oštećenja i nezgoda.
- Uvek povezujte uređaj na uzemljenu utičnicu.
- Ne povezujte druge uređaje velike snage (poput šporeta, pegle, grejalica) na istu utičnicu. Opasnost od električnog preopterećenja.
- Nikada ne izvlačite utikač iz utičnice povlačenjem kabla ili uređaja.
- Nikada ne dovodite žive delove u kontakt sa vodom: rizik od kratkog spoja i/ili strujnog udara.
- Ne ostavljajte kabl za napajanje u kontaktu sa oštrim delovima ili ivicama.
- Kabl za napajanje ne sme dodirivati vrelu površine.
- Nikada ne uranjajte uređaj, utikač ili kabl za napajanje u vodu ili druge tečnosti.
- Ne koristite uređaj ako su vam ruke mokre ili ako ste bos.
- Ako se uređaj ne koristi, čak i na kratko, isključite ga i uvek izvucite kabl za napajanje iz utičnice.
- Ne ostavljajte uređaj bez nadzora dok je priključen na izvor napajanja.



**Upozorenje
materijalna šteta**

- Ne stavljajte prekomernu količinu hrane za kuvanje. Opasnost od požara i/ili strujnog udara.
- Ne ubacujte pribor, metalne predmete, aluminijumsku foliju ili zapaljive materijale

(poput kartona, plastike) u dodatke ili komoru za kuvanje. Opasnost od požara i/ili strujnog udara.

- Uređaj se mora koristiti i ostaviti u mirovanju na stabilnoj površini.
- Ne postavljajte uređaj na vrlo vrelu površine ili u blizini otvorenog plamena kako biste sprečili oštećenje premaza.
- Ne postavljajte uređaj u blizini zapaljivih materijala (kao što su tkanine, zavese).
- Ne postavljajte uređaj niti kabl za napajanje blizu ili iznad vrela električnih ili gasnih šporeta, niti u blizini mikrotalasne ili električne rerne.
- Potpuno odmotajte kabl za napajanje pre upotrebe.
- Uređaj ne sme biti napajan spoljnim tajmerima ili odvojenim daljinski upravljanim sistemima.
- Ako uređaj proizvodi dimi tokom rada, odmah ga isključite iz struje. Obratite se najbližem ovlašćenom tehničkom servisu radi rešavanja problema.
- Nikada ne dodajte tečne sastojke u posudu za kapanje. Ako je potrebno zbog kuvanja, dodajte male količine tečnosti. Uvek proverite da li je tečnost upijena u čvrste sastojke pre nego što dodate još.
- Ne postavljajte predmete na vrata uređaja dok su otvorena.
- Uvek i isključivo stavljajte sastojke u priložene dodatke kako biste izbegli kontakt hrane sa električnim grejačima.
- Uvek proverite da li su dodaci pravilno umetnuti u komoru za kuvanje pre nego što uključite uređaj.
- Nikada ne koristite uređaj bez umetnutog bar jednog dodatka u komoru za kuvanje.
- Ne koristite metalni pribor za uklanjanje hrane iz dodataka.
- Pre nego što pokrenete uređaj, proverite da li su dodaci i komora za kuvanje slobodni od stranih predmeta.
- Nikada ne postavljajte predmete na uređaj.
- Ne blokirajte ulaz za vazduh dok je uređaj u radu kako biste izbegli materijalnu štetu i/ili pregrevanje uređaja.
- Ne uključujte uređaj dok je prazan.
- Ne koristite uređaj na otvorenom.
- Ne ostavljajte uređaj izložen vremenskim uslovima (kao što su kiša ili sunce).
- Nakon što isključite uređaj iz struje i kada se vrela delovi ohlade, uređaj čistite isključivo vlažnom, neabrazivnom krpom i nekoliko

kapi blagog, nežnog deterdženta. Nikada ne koristite rastvarače koji mogu oštetiti plastične delove.



Opasnost od oštećenja zbog drugih uzroka

- Postavite uređaj na najmanje 10 cm udaljenosti od zidova, nameštaja ili drugih uređaja.
 - Da biste podigli uređaj, držite ga za telo.
 - Ne pomerajte uređaj bez uklanjanja hrane iz dodataka.
 - Postavite uređaj u prostoriju koja je dovoljno osvetljena, čista i u kojoj je utičnica lako dostupna.
 - Postavite uređaj na ravnu, stabilnu i toplotno otpornu površinu.
 - Uređaj se ne sme koristiti ako je pao ili ako postoje vidljivi tragovi oštećenja. Ne koristite uređaj ako je kabl za napajanje ili utikač oštećen, ili ako uređaj ne funkcioniše ispravno. Sve popravke, uključujući zamenu kabla za napajanje, moraju se obavljati isključivo u ovlašćenim servisnim centrima ili od strane tehničara, kako bi se sprečio bilo kakav rizik.
 - Ne stavljajte zatvorene kontejnere za čuvanje hrane u uređaj. Kontejner za čuvanje hrane može da eksplodira tokom kuvanja.
-  Za pravilno odlaganje proizvoda u skladu sa Evropskom direktivom 2012/19/EU, molimo vas da pročitate letak koji je priložen uz proizvod.

UVEK ČUVAJTE OVO UPUTSTVO, ZA BUDUĆU UPOTREBU.

OPIS DELOVA

- A** – Telo uređaja
- B** – Odeljak za pripremu hrane
- C** – Vratanca
- D** – Ručka
- E** – Otvor za vazduh
- F** – Usek na levoj strani
- G** – Usek na desnoj strani
- H** – Kabl
- I** – Otvor za usisavanje vazduha

OPIS DODATAKA

- J** – Rešetkasta posuda(x3)
- K** – Rešetka
- L** – Posuda u koju kaplje tečnost
- M** – Korpa
- N** – Ražanj sa rotisserie viljuškama
- O** – Šrafovi za fiksiranje (x2)
- P** – Viljuška za vađenje hrane

OPIS KONTROLNOG PANELA

- Q** – Dugme za funkcije
- R** – Dugme za temperaturu
- S** – Dugme za vreme
- T** – Indikator svetla za napajanje

Identifikacioni podaci

Sledeći identifikacioni podaci uređaja nalaze se na pločici sa podacima ispod baze uređaja:

- proizvođač i CE oznaka
 - model [Mod.]
 - serijski broj [SN]
 - napon napajanja [V] i frekvencija [Hz]
 - potrošnja električne energije [W]
 - besplatni telefonski broj za pomoć
- Za bilo kakve zahteve upućene ovlašćenim servisnim centrima, navedite model i serijski broj.

PRE UPOTREBE

1. Uklonite ambalažni materijal (Slika 3) i proverite da li su svi delovi prisutni (Slika 4).
 2. Proverite ispravnost sadržaja.
- Ne koristite uređaj ako je oštećen.**



Upozorenje

Postavite uređaj na udaljenost od najmanje 10 cm od zidova, nameštaja ili drugih uređaja.

3. Postavite uređaj na ravnu, stabilnu i toplotno otpornu površinu (Slika 5).
Proverite da li napon naveden na pločici sa podacima ispod uređaja odgovara lokalnom naponu napajanja.

4. Potpuno odmotajte kabl za napajanje.
Pre prve upotrebe uređaja, operite sve uklonjive delove koji dolaze u kontakt sa hranom (Slika 6).

Upozorenje

Nikada ne uranjajte uređaj, utikač i kabl za napajanje u vodu ili druge tečnosti.

5. Operite dodatke. Koristite uobičajeni deterdžent za sudove i meku, neabrazivnu sunđerastu krpu. Dobro osušite.

Uputstvo za upotrebu

Pre pripreme hrane

Prilikom prve upotrebe uređaja, možete primetiti blagi miris i malo dima: ovo je potpuno normalno, jer su neki delovi blago podmazani. To će prestati nakon kratkog vremena i neće uticati na rad uređaja.

Upozorenje

Opasnost od pucanja stakla na vratima. Ne sipajte vodu ili druge tečnosti na staklo vrata dok je vruće. Ne postavljajte predmete na vrata uređaja kada su otvorena. Pre puštanja uređaja u rad, proverite da li su dodaci i prostor za kuvanje oslobođeni stranih predmeta. Pre kuvanja hrane, uvek uklonite sve posude ili pakovanja (na primer, flaše, kutije).

1 Postavite hranu koju želite da kuvate u odabrani dodatak (Slika 7).

Više dodataka može se staviti u prostor za kuvanje (B) istovremeno radi pripreme veće količine hrane.

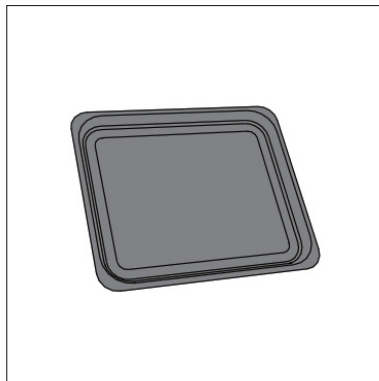

Posuda za sakupljanje tečnosti pogodna za pečenje, gratiniranje i pripremu hrane u rerni.

Idealna za pečenu piletinu, crveno meso, gratinirano povrće, patišpanj i sve vrste hrane koja se priprema pečenjem.

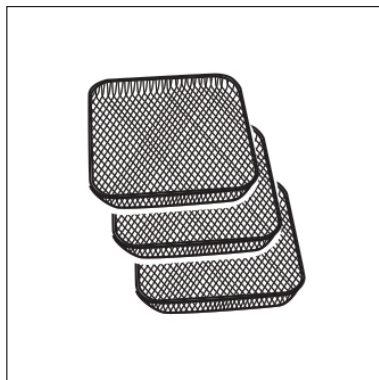

Rešetkasta posuda (3 dela) za sušenje, prženje vrućim vazduhom, zapečenje i tostiranje. Idealna za hleb, krompir, meso, ribu, voće i povrće.

Nemojte pretrpavati dodatke prekomernom količinom hrane.

Upozorenje

Nikada ne dodajte tečne sastojke u posudu za sakupljanje tečnosti. Ako je to potrebno za kuvanje, dodajte male

količine tečnosti. Uvek proverite da li je tečnost upijena od strane čvrstih sastojaka pre nego što dodate još.

Ako je potrebno dodati ulje, moguće je staviti aluminijumsku foliju u odabrani dodatak, a zatim još jednu foliju da prekriva hranu koja se kuva. Ovo će sprečiti prskanje vrućeg ulja na grejače u prostoru za kuvanje.

- Kada kuvate hranu sa roštiljem, rešetkastom posudom ili korpom, ravnomerno rasporedite ulje po hrani kako bi hrana bila hrskavija i zlatnija. Zatim stavite hranu na roštilj, u rešetkastu posudu ili u korpu.
- Kada kuvate hranu sa roštiljem, rešetkastom posudom, ražnjem ili korpom, takođe možete staviti posudu za sakupljanje tečnosti na najniži nivo prostora za kuvanje kako biste sakupili mast. Da biste izbegli dim, neprijatne mirise i naslage, preporučuje se da u posudu za sakupljanje tečnosti stavite malo vode.

2 Otvorite vrata (C) (Slika 9).

3 Stavite odabrani dodatak u prostor za kuvanje (B) (Slika 10).

Postavite odabrani dodatak tako da hrana bude na udaljenosti od najmanje 2 cm od grejača smeštenih u gornjem delu prostora za kuvanje.

4 Zatvorite vrata (C) (Slika 11).

5 Uključite uređaj u utičnicu (Slika 12).

6 Okrenite dugme za funkcije (Q) da biste odabrali željenu funkciju, zavisno od hrane koju želite da kuvate (Slika 13). Pogledajte odeljak "Programi za kuvanje" za detalje o programima.

7 Okrenite dugme za temperaturu (R) da biste podesili željenu temperaturu (Slika 14). Opseg temperature je između 80°C i 230°C.

8 Okrenite dugme za vreme (S) da biste postavili željeno vreme (Slika 15). Opseg vremena je između 0 i 60 minuta. Indikatorska svetlost (T) svetli bez treptanja (Slika 16). Uređaj automatski počinje da se greje (Slika 17). Svetlo unutar prostora za kuvanje se pali. Moguće je postaviti dugme za vreme na manuelnu poziciju (☞) i pratiti napredak kuvanja kroz staklena vrata. Moguće je otvoriti uređaj tokom rada, na primer da se sastojci promešaju tokom procesa kuvanja.

9 Otvorite vrata (C) (Slika 18).



Upozorenje

- Opasnost od opekotina. Uvek držite za ručicu da biste otvorili vrata uređaja. Metalni delovi i staklo su vrući tokom rada: dodirujte samo ručicu vrata. Prilikom vađenja roštilja ili posude za sakupljanje tečnosti, koristite rukavice ili kuhinjske krpe kako biste izbegli opasnost od opekotina.

- Držite ruke i lice podalje od prostora za kuvanje. Prilikom vađenja korpe ili ražnja, koristite viljušku koja je priložena kako biste izbegli opasnost od opekotina.

- Nemojte dodirivati grejače.

10 Izvadite odabrani dodatak iz prostora za kuvanje (B) (Slika 19).

11 Promešajte sastojke (Slika 20).

12 Stavite odabrani dodatak u prostor za kuvanje (Slika 21).

13 Zatvorite vrata (C) (Slika 22).

Uređaj nastavlja sa pripremom sastojaka (Slika 23).

Nakon kuvanja

1. Kada se kuvanje završi, uređaj emituje zvučni signal i isključuje se (Slika 24). Ako sastojci nisu gotovi, vratite dodatak sa sastojcima nazad u odeljak za kuvanje i podesite tajmer na još nekoliko minuta.

Alternativno, možete ručno prekinuti proces kuvanja. Okrenite dugme za vreme u smeru kazaljke na satu dok tajmer ne zavzoni. Uređaj će zaustaviti proces kuvanja.

2. Isključite uređaj iz utičnice (Slika 25).
3. Otvorite vrata (C) (Slika 26).
4. Izvadite odabrani dodatak iz odeljka za kuvanje (B) (Slika 27).
5. Stavite hranu na tanjir (Slika 28). Poslušajte.

Na kraju procesa kuvanja, uređaj se može odmah koristiti za pripremu druge hrane.

Upotreba ražnja za viljuškama

1. Postavite jednu viljušku na ražanj. Proverite da su oba vrha viljuške okrenuta ka unutra. Zategnite zavrtnj za zaključavanje (O) kako biste osigurali viljušku na ražnju (Slika 30).
2. Uvežite meso koje želite da pripremate kuhinjskim kanapom i naborite ga na viljušku na ražnju. Proverite da je meso dobro centrirano.
3. Postavite drugu viljušku na ražanj. Proverite da su oba vrha viljuške okrenuta ka unutra. Zategnite zavrtnj za zaključavanje (O) kako biste osigurali viljušku na ražnju (Slika 30).

Ako je potrebno, blago otpustite zavrtnje za zaključavanje kako biste pravilno centrirali meso na ražnju. Zatim ponovo zategnite zavrtnje.

4. Ubacite jedan kraj ražnja u ležište koje se nalazi u ravni sa desnim motorizovanim nosačem (G) (Slika 31).
5. Ubacite suprotni kraj ražnja u ležište koje se nalazi na levom nosaču (F) (Slika 32).

6. Postavite posudu za kapanje (L) na najniži nivo u odeljku za kuvanje kako biste sakupljali mast. Da biste izbegli dim, neprijatne mirise i stvaranje naslaga, preporučuje se da sipate malo vode u posudu za kapanje.
7. Nastavite sa kuvanjem hrane prema uputstvima iz odeljka "Uputstvo za upotrebu"

Rotacija ražnja dostupna je za sve funkcije. Ako je ražanj postavljen, automatski se rotira tokom pripreme hrane.

8. Nakon kuvanja, koristite viljušku za uklanjanje (P) kako biste izvadili ražanj iz odeljka za kuvanje (B) (Slika 33).

Upotreba korpe

1. Odvijte zavrtnje za zaključavanje (O) sa ražnja. Uklonite viljuške sa ražnja (N) (Slika 34).
2. Postavite korpu (M) na ražanj (Slika 35). Zategnite zavrtnje za zaključavanje (O) na oba kraja korpe (M) kako biste je pričvrstili za ražanj (Slika 36).
3. Podignite kukicu da biste otvorili korpu (Slika 37).
4. Stavite hranu u korpu (Slika 38).
5. Zatvorite kukicu korpe (Slika 39).
6. Postavite posudu za kapanje (L) na najniži nivo u odeljku za kuvanje kako biste sakupljali mast. Da biste izbegli dim, neprijatne mirise i stvaranje naslaga, preporučuje se da sipate malo vode u posudu za kapanje.
7. Nastavite sa kuvanjem hrane prema uputstvima iz odeljka "Uputstvo za upotrebu".

Rotacija korpe dostupna je za sve funkcije. Ako je korpa postavljena, automatski se rotira tokom pripreme hrane.

8. Kada je kuvanje završeno, koristite viljušku za uklanjanje (P) da podignete ražanj s leve strane nosača, a zatim izvucite drugi kraj iz desnog motorizovanog nosača (Slika 40).

SAVETI ZA PRIPREMU

1. Zagrevanje uređaja pre kuvanja hrane optimizuje konačan rezultat.
2. Manji sastojci zahtevaju kraće vreme kuvanja u poređenju sa većim sastojcima.
3. Veća količina sastojaka zahteva nešto duže vreme pripreme, dok manja količina zahteva nešto kraće vreme.
4. Mešanje manjih sastojaka tokom kuvanja optimizuje krajnji rezultat i pomaže u ravnomernom kuvanju.
5. Za hrskaviji rezultat dodajte kašiku ulja svežim ili zamrznutim krompirima (Slika 8).
6. Koristite gotova testa za pripremu punjenih grickalica brzo i lako. Osim

toga, gotova testa se brže peku od domaćih.

7. Ne pripremajte previše masnu hranu.
8. Uređaj možete koristiti za podgrevanje već pripremljene hrane. Podesite temperaturu na 150 °C i podgrevajte 10 minuta.

Programi za kuvanje

Sledeća tabela prikazuje koji tipovi hrane mogu biti kuvani prema funkciji RERNA ili FRITEZA.

Friteza (☉) pogodna je za brzo, ravnomerno i hrskavo kuvanje uz dodatak kašike ulja.

Rerna (☐) pogodna je za tradicionalno pečenje (kao što su pečenje, hleb i kolači)).

Vreme kuvanja je okvirno i zavisi i od debljine i količine korišćenih sastojaka. Moguće je promeniti vreme kuvanja i temperaturu.

Friteza na vruć vazduh - komandna tabla

Tipovi hrane	Temperatura (°C)	Vreme (min)
Smrznuti krompir	230	15 - 20
Svež krompir	230	20 - 25
Kroketi od krompira	230	15
Pečeni dezerti	200	18 - 20
Riba	200	18 - 20
Piletina na ražnjicu	230	45 - 50
Ražnjići	200	18 - 25
Crveno meso	180	10 - 15
Piletina	200	20 - 30
Morski plodovi	180	12 - 18
Zagrevanje	120	15
Sušenje	80	4-12 h

Rerna - komandna tabla

Tipovi hrane	Količina (g)	Temperatura (°C)	Vreme (min)
Pečeno meso	1000	200 - 230	60 - 80
Pečena riba	1000	190 - 210	30 - 40
Povrće	500	190 - 210	30 - 40
Morski plodovi, kobasice, komadi mesa	500	190 - 210	30 - 45
Meso, povrće, riba u foliji	500	190 - 210	30 - 45
Meso, povrće, gratinirana riba	500	230	20 - 30
Zapečena pasta	1000	200	20 - 30
Hleb, fokača	500	230	20 - 35
Pizza	500	230	20 - 25
Torte, pite	500	170 - 180	25 - 40
Biskviti, mali kolačići	200	170	10 - 15

Funkcija sušenja

- Funkcija dehidracije omogućava efikasno dehidriranje hrane za optimalno skladištenje. Topao vazduh slobodno cirkuliše unutar uređaja, ravnomerno sušeci hranu dok minimizuje gubitak zdravih vitamina.
- Ova funkcija se može koristiti za uživanje u voću, povrću i pečurkama, ili za sušenje cveća i biljaka, mesa i ribe.
- Preporučuje se sušenje na maksimalnoj temperaturi od 80°C tokom 4-12 sati.

ČIŠĆENJE I ODRŽAVANJE

Redovno i svakodnevno čišćenje održava uređaj efikasnim i produžava njegov vek trajanja.



Upozorenje

Čišćenje i održavanje treba obavljati kada je uređaj isključen i kada je kabl izvađen iz utičnice.

Opasnost od strujnog udara. Nikada ne potapajte uređaj, utikač i električni kabl u vodu ili druge tečnosti.



Upozorenje

Isključite uređaj iz utičnice i sačekajte da se vrući delovi ohlade pre nego što izvršite bilo kakve operacije čišćenja i održavanja.



Upozorenje

Nemojte koristiti abrazivne čistače ili metalne alate kako biste izbegli ogrebotine i oštećenje premaza. Nikada ne koristite rastvarače koji oštećuju plastične delove.

Opasnost od oštećenja materijala.

Nemojte ostavljati kiseline na metalnim površinama. Kisele supstance poput soka od limuna, paradajz pirea, sirćeta i sličnih, ako ostanu dugo, utiču na emajl, čineći ga neprozirnim.

Čišćenje uređaja

1. Očistite fiksne delove uređaja koristeći krpu koja nije abrazivna i je vlažna, kako biste sprečili oštećenje premaza. Osušite suvom krpom.
2. Očistite odeljak za kuvanje (B) krpom koja nije abrazivna, natopljenom toplom vodom. Osušite suvom krpom.
3. Očistite grejače suvom krpom kako biste uklonili ostatke hrane.

Čišćenje dodatka

Dodatci su sigurni za pranje u mašini za sudove. Alternativno, koristite uobičajeni deterdžent za sudove i mekanu, neabrazivnu sunđerasti krpom.

1. Da biste omekšali ostatke hrane, potopite dodatke u toplu vodu. Dodajte nekoliko kapi deterdženta. Ostavite da deluje 10 minuta. Operite i osušite

Rešavanje problema

Problemi	Mogući uzroci	Rešenja
Uređaj ne radi.	Kabl nije ubačen u struju.	Ubacite utikač u električnu utičnicu koja mora biti uzemljena.
	Tajmer nije podešen.	Podesite željeno vreme kuvanja okretanjem dugmeta za vreme (S).
Sastojci nisu spremni.	Prevelika količina sastojaka.	Koristite manju količinu sastojaka. Manje količine hrane je lakše ravnomerno skuhati.
	Podešena temperatura je preniska.	Podesite višu temperaturu kuvanja. Okrenite dugme za temperaturu (R) u smeru kazaljke na satu.
	Vreme pripreme je prekratko.	Podesite duže vreme kuvanja. Okrenite dugme za vreme (S) u smeru kazaljke na satu.
Sastojci nisu podjednako pripremljeni.	Neke sastojke je neophodno promešati tokom pripreme.	Sastojci na vrhu ili oni koji su prekriveni drugim sastojcima moraju se mešati tokom kuvanja.
Sastojci nisu hrskavi	Za neke sastojke treba više ulja.	Dodajte još malo ulja.
	Koristite sastojke koji se pripremaju na tradicionalan način.	Koristite grickalice za renu ili premažite grickalice uljem pre nego što ih stavite u korpu.

Problemi	Mogući uzroci	Rešenja
Beli dim izlazi iz uređaja.	Sastojci sadrže više masti.	Kada pržite masnije sastojke, više ulja se taloži na dodacima. Ulje proizvodi više belog dima tokom kuvanja. Ovo nema uticaja na pripremu sastojaka niti na uređaj.
	Na dodacima je ostala hrana od prethodne upotrebe.	Beli dim nastaje zagrevanjem masti ili ulja na dodacima. Temeljno očistite dodatke nakon upotrebe.
Svež krompir, isečen na štapiće, nije gotov.	Tip krompira nije pogodan.	Koristite svež krompir i obavezno ga mešajte tokom kuvanja.
	Operite i osušite krompir pre pripreme.	Operite krompir i uklonite sav skrob koji se taložio na krompiru.
Svež krompir, isečen na štapiće, nije hrskav	Hrskavost prženog krompira zavisi od količine vode u krompiru i od količine ulja.	Pobrinite se da osušite vodu sa spoljašnjih delova krompira pre nego što dodate ulje.
		Isecite krompir na manje štapiće za veću hrskavost.
		Dodajte malo ulja.

Stavljanje uređaja van upotrebe

U slučaju dekomisije uređaja, isključite utikač iz utičnice. Ako uređaj treba da se odloži, odvojite različite materijale koji su korišćeni u izradi uređaja i odložite ih prema njihovoj sastavi i važećim zakonima u zemlji upotrebe.

Primerak deklaracije i potvrde o usaglašenosti može se preuzeti sa sajta www.refot.com
Dokument je podležan izmenama u slučaju tipografskih grešaka.

EKSKLUZIVNI UVOZNIK I DISTRIBUTER: REFOT B



Pčinjska 17, 11 000 Beograd;
tel: 011 6456 151, 3087 004; e-mail: info@refot.com

OVLAŠĆENI SERVIS: BG ELEKTRONIK DOO

Dunavska bb, 11000 Beograd, Srbija tel.: 011/208-6666; 066/8100-216
e-mail: servis@bgelektronik.com; www.bgelektronik.rs

Ovaj dokument je originalno proizveden i objavljen od strane proizvođača, brenda Ariete, i preuzet je sa njihove zvanične stranice. S obzirom na ovu činjenicu, Tehnoteka ističe da ne preuzima odgovornost za tačnost, celovitost ili pouzdanost informacija, podataka, mišljenja, saveta ili izjava sadržanih u ovom dokumentu.

Napominjemo da Tehnoteka nema ovlašćenje da izvrši bilo kakve izmene ili dopune na ovom dokumentu, stoga nismo odgovorni za eventualne greške, propuste ili netačnosti koje se mogu naći unutar njega. Tehnoteka ne odgovara za štetu nanесenu korisnicima pri upotrebi netačnih podataka. Ukoliko imate dodatna pitanja o proizvodu, ljubazno vas molimo da kontaktirate direktno proizvođača kako biste dobili sve detaljne informacije.

Za najnovije informacije o ceni, dostupnim akcijama i tehničkim karakteristikama proizvoda koji se pominje u ovom dokumentu, molimo posetite našu stranicu klikom na sledeći link:

<https://tehnoteka.rs/p/ariete-friteza-na-vruc-vazduh-ar4632gr-akcija-cena/>