

Uputstvo za upotrebu

ARIETE paročistač XVAPOR Comfort 4145

Ariete[®]



Tehnoteka je online destinacija za upoređivanje cena i karakteristika bele tehnike, potrošačke elektronike i IT uređaja kod trgovinskih lanaca i internet prodavnica u Srbiji. Naša stranica vam omogućava da istražite najnovije informacije, detaljne karakteristike i konkurentne cene proizvoda.

Posetite nas i uživajte u ekskluzivnom iskustvu pametne kupovine klikom na link:

<https://tehnoteka.rs/p/ariete-parocistac-xvapor-comfort-4145-akcija-cena/>

Ariete®



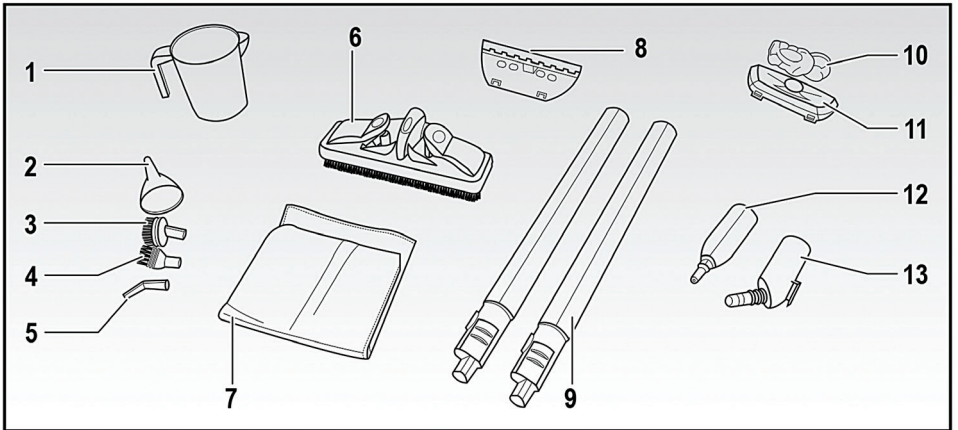
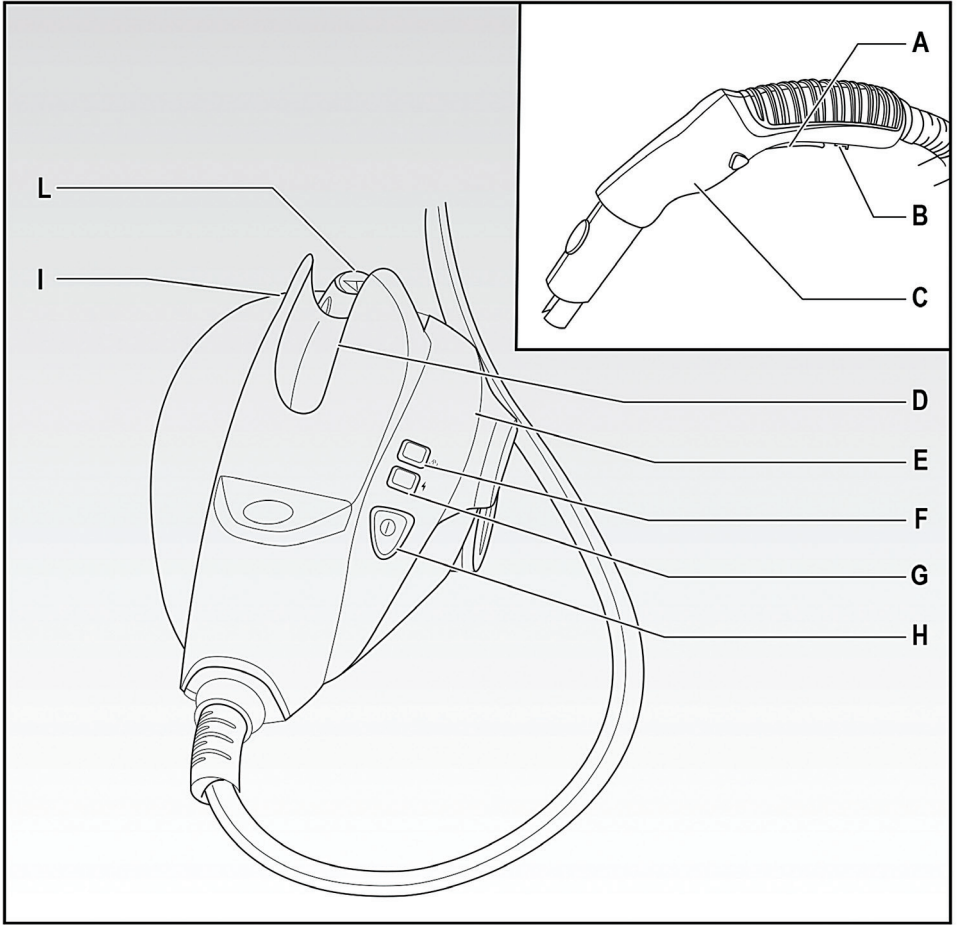

Ariete paročistač 4145
UPUTSTVO ZA KORIŠĆENJE

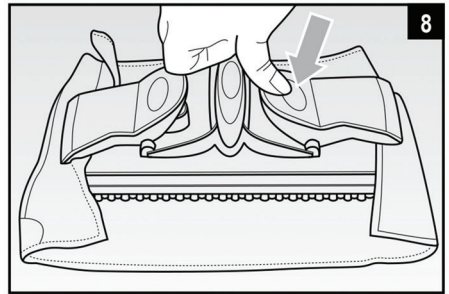
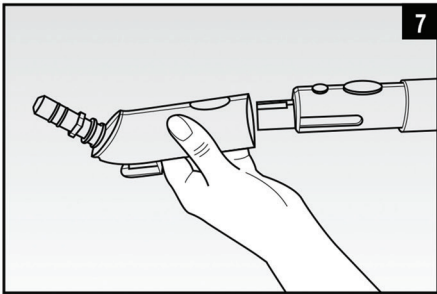
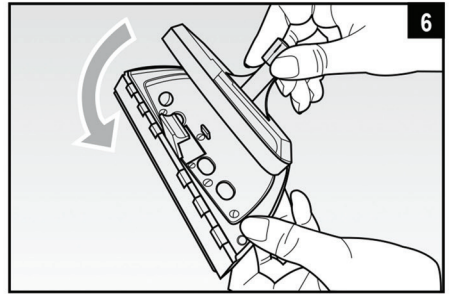
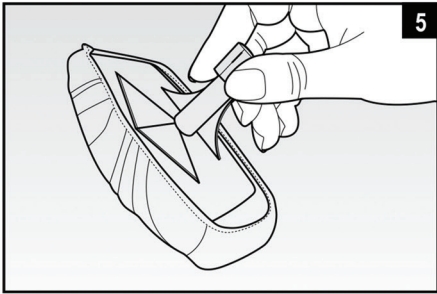
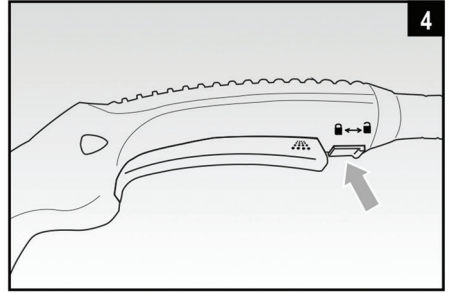
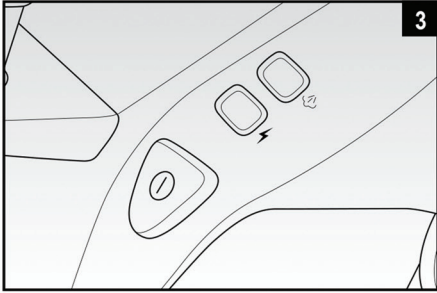
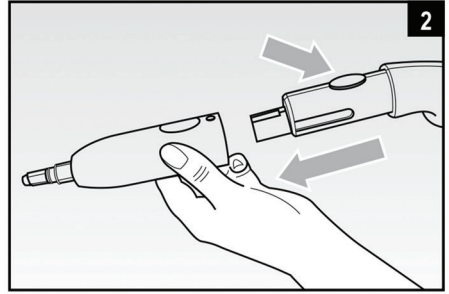
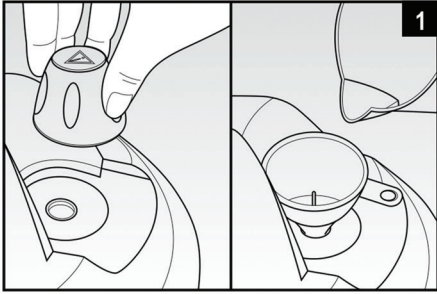





INFORMACIJE U OVOM UPUTSTVU SU OZNAČENE SLEDEĆIM REDOSLEDOM:

-  OPASNOST po decu
-  OPASNOST od struje
-  OPASNOST od drugih izvora
-  UPOZORENJE opasnost od opekotina
-  VAŽNO potencijalna oštećenja materijala

VAŽNE SMERNICE

PROČITAJTE OVO UPUTSTVO PRE UPOTREBE.
NE BACAJTE OVO UPUTSTVO.

OPASNOST po decu

- Ovaj aparat nije prikladan za upotrebu od strane osoba - uključujući i decu - sa smanjenom fizičkom, senzornom ili mentalnom sposobnošću; od strane osoba sa malo ili nimalo iskustva ili svesti o aparatu, sem ako te osobe nemaju nadzor ili su obučene za korišćenje uređaja od strane osobe koja je odgovorna za njihovu sigurnost.
- Neophodno je nadgledati decu kako biste se uverili da se ne igraju sa uređajem.
- Prilikom odlaganja uređaja kao otpad, on se mora onesposobiti tako što ćete preseći kabl uređaja. Takođe, ne zaboravite da obezbedite pojedine delove uređaja jer postoji opasnost da ih deca mogu koristiti kao igračke.
- Elementi sadržani u pakovanju se ne smeju ostavljati u domašaju dece jer predstavljaju potencijalnu opasnost.

OPASNOST od struje

- Proverite da li napon na uređaju odgovara onom na Vašoj utičnici.
- Uređaj uvek uključite u struju isključivo gde postoji uzemljenje.
- U slučaju da koristite produžne kablove, oni moraju biti pogodni za napon uređaja kako bi se izbegla opasnost po korisnika, kao i za bezbednost životne sredine u kojoj se koristi

uređaj. Neodgovarajući produžni kablovi mogu izazvati anomalije pri upotrebi.

- Uređaj nikada ne ostavljajte bez nadzora kada je uključen u struju; izvadite kabl iz struje nakon svake upotrebe.
- Uređaj uvek ugasite na glavnom prekidaču i izvadite kabl iz struje pre nego što ponovno napunite uređaj. Uverite se da su Vam suve ruke pre nego što dođete u kontakt sa prekidačima na uređaju, kao i pre nego što pipnete utikač ili kabl

OPASNOST od drugih izvora

- Uređaj nikada ne izlažite vremenskim elementima (kiša, sunce, itd...).
- Uređaj nikada ne stavljajte na ili blizu izvora toplote.
- Uverite se da kabl nije i da neće biti u kontaktu sa vrućim površinama.
- Mlazeve pare nikada ne usmeravajte u smeru gde stoje ljudi, životinje ili biljke ili u smeru uređaja koji sadrže električne delove (npr. unutrašnjost rerne).
- Mlazeve pare nikada ne usmeravajte na sam uređaj.
- Sam uređaj, utikač ili kabl nikada ne poranjajte u vodu ili druge tečnosti; prebrišite ih vlažnom krpom.
- Uređaj nikada ne koristite ako su utikač ili kabl oštećeni ili ako je uređaj u kvaru/ oštećen.
- Sve popravke, uključujući i zamenu kabla, sme sprovesti isključivo ovlašćeni servis kako bi se sprečili svi mogući rizici.
- Ovaj uređaj je dizajniran isključivo za upotrebu u domaćinstvu, i ne sme se koristiti u industrijske ili komercijalne svrhe.
- Tokom rada, uređaj sadrži kompresovanu paru: neodgovarajuća upotreba može biti opasna. Ovaj uređaj je dizajniran isključivo za upotrebu u domaćinstvu, kao što je navedeno u uputstvu. Proizvođač ne može prihvatiti odgovornost za štetu koja je izazvana neodgovarajućom ili nepravilnom upotrebom uređaja.
- Kada uređaj nije u upotrebi, uvek zaključajte dugme za izbacivanje pare specijalnim prekidačem.



UPOZORENJE opasnost od opekotina

- Ako dugme za paru pritisnete pre nego što je bojler dostigao optimalnu temperaturu, onda će iz otvora izaći voda umesto pare.
- Nikada ne dodirujte vruće delove uređaja tokom upotrebe. Dodatke ostavite da se ohlade pre nego što ih zamenite.
- Čak i kada uređaj nije u upotrebi, izvadite kabl iz struje i ostavite ga da se ohladi pre nego što postavite ili sklonite nastavke, kao i pre čišćenja.

VAŽNO: opasnost od opekotina

NIKADA NE SKIDAJTE SIGURNOSNU KAPICU SA POSUDE BOJLERA TOKOM UPOTREBE.

VAŽNO: Pre skidanja kapice sa posude bojlera, nastavite po sledećim koracima:

- isključite uređaj na glavnom prekidaču i izvadite kabl iz struje;
- izbacite preostali pritisak i posude bojlera, pomoću dugmeta za paru, usmeravajući mlaz u odgovarajuću posudu;
- ostavite uređaj da se ohladi na nekoliko minuta;
- polako skinite sigurnosnu kapicu, na pola i sačekajte nekoliko sekundi;
- skinite kapicu u potpunosti i sklonite je.

VAŽNO moguće oštećenje po materijale

- Pre upotrebe uređaja, uverite se da su svi delovi, površine i materijali koje je neophodno očistiti otporni na visoke temperature pare. Posebno, tretiranje terakota podova, drvenih površina i delikatnih materijala kao što su somot ili svila se ne bi trebalo biti sprovedeno bez prethodnih konsultacija sa proizvođačem, kao i bez testiranja na malom skrivenom delu takve površine.

- Uređaj nikada ne koristite u bazenima koji sadrže vodu.

- U bojler nikada ne sipajte rastvore za otklanjanje kamenca, alkohol ili deterđente, jer to može oštetiti uređaj. Preporučujemo da uređaj napunite vodom sa česme ili alternativno, sa 50% destilovane vode i 50% vode sa slavine u područjima gde je voda jako tvrda.

- Uređaj nikada ne koristite ako u bojleru nema vode jer to može dovesti do oštećenja na pumpi.

Pre nego što uključite uređaj, uverite se da u bojleru (M) ima dovoljno vode. Ako je neophodno da dopunite bojler tokom upotrebe, postupajte onako kako je to već prethodno opisano i pratite instrukcije iz poglavlja „PUNJENJE BOJLERA TOKOM UPOTREBE”.

- Bojler čistite makar jednom mesečno kako bi se eliminisali svi ostaci kamenca koji bi mogli da utiču na normalan rad uređaja (pogledajte poglavlje „ČIŠĆENJE I ODRŽAVANJE”).

- Nikada ne koristite četku za brisanje stakla ako je površina koju treba očistiti hladna; termalna pomeranja mogu dovesti do toga da površina pukne. U hladnijim dobima, gde je temperatura naročito niska, prvo zagrejte staklo mlazevima pare u celosti, sa daljine od oko 40 cm.

- Kada uređaj koristite nakon duže pauze po prvi put, usmerite mlaz pare u odgovarajuću posudu kako biste izbacili višak vode.

- Ne ugožavajte bezbednost uređaja tako što biste koristili delove koji nisu originalni kao i one delove koji nisu odobreni od strane proizvođača.

- Izvadite kabl iz struje, držeći utikač čvrsto; kabl nikada ne vadite iz struje tako što ćete povući samo kabl.

- Svaka promena na ovom uređaju koja nije odobrena od strane proizvođača može dovesti do toga da uređaj prestane da radi što dalje može dovesti do poništavanja garancije.

OPIS UREĐAJA

- | | |
|--|--------------------------------------|
| A Dugme za izbacivanje pare | E Telo uređaja |
| B Kursor za otključavanje/zaključavanje | F Dugme za biranje nivoa pare |
| C Pištolj | G ON/OFF indikator |
| D Drška | H ON/OFF prekidač |
| | I Bojler |
| | L Sigurnosna kapica |

OPIS DODATAKA

- | | |
|----------------------------------|------------------------------------|
| 1 Merica | 9 Nastavci |
| 2 Levak | 10 Krpa za materijale |
| 3 Okrugla četka | 11 Četka za materijale |
| 4 Mala okrugla četka | 12 Adapter sa nastavkom |
| 5 Nastavak koji se savija | 13 Adapter sa četkom za pod |
| 6 Četka za pod | |
| 7 Krpa za pod | |
| 8 Četka za prozore | |

KAKO KORISTITI UREĐAJ

Punjenje bojlera pre upotrebe

- Odvrtite zaštitnu kapicu (L) i, koristeći levak (2) koji je u pakovanju, sipajte oko dve merice (1) vode u bojler (M) (Slika 1).
- Zavijte zaštitni poklopac (L).
- Postavite željeni dodatak (vidi poglavlje „Dodaci“) na pištolj (C), ubacujući ga dok ne upadne na svoje mesto, pritiskajući istovremeno odgovarajući prekidač za zaključavanje / otključavanje na pištolju (Slika 2).

UKLJUČIVANJE

- Ubacite kabl u struju i uključite uređaj pritiskanjem prekidača ON/OFF (L) (Slika 3). ON/OFF svetlo (G) će se upaliti, kao i svetlo za paru (F).
- Nakon nekoliko minuta, svetlo za paru (F) će se ugasiti, što znači da je voda u bojleru pod pritiskom i da uređaj može izbacivati paru.

KORIŠĆENJE

- Svetlo za paru (F) se tokom upotrebe gasi i pali kako bi signaliziralo da se pritisak dostiže.
- Kako biste izbegli slučajno ispuštanje pare, pritisnite odgovarajuće dugme (A) koje se nalazi na pištolju (C).
- Kada uređaj koristite po prvi put, mlaz pare usmerite u neku posudu kako biste uklonili višak pare u cevi (svako curenje vode je izazvano kondenzacijom pare unutar cevi). Ponovite ovu operaciju i nakon nekoliko minuta mirovanja. Svakako, kada nastavak počne da izbacuje paru, mlaz uvek usmerite ka podu.

 **PAŽNJA:** kada se uređaj ne koristi, uvek zaključajte dugme za paru (A) odgovarajućim kursom (B).

REGULISANJE MLAZA PARE

- Dugme (F) služi za podešavanje količine pare koja će se izbaciti, od minimuma do maksimuma, zavisno od potreba i vrste površine ili materijala koji se čiste.
- Smanjite protok ako se radi o osetljivom materijalu ili površini.

GAŠENJE UREĐAJA

- Mlaz pare ne prekidajte dugmetom (F), već pritisnite odgovarajuće dugme (A).
- Nakon upotrebe, isključite uređaj pritiskajući prekidač (H) i izvadite kabl iz struje. Očistite dodatke i bojler, prateći instrukcije iz poglavlja “ČIŠĆENJE I ODRŽAVANJE”.
- Fleksibilno crevo obmotajte oko tela uređaja (E) i pištolj (C) stavite na odgovarajuću dršku (D), nakon što ste kursor (B) postavili u zaključanu poziciju.

DODACI

Svi dodaci se mogu koristiti i sa pištoljem (C), kao i sa nastavcima (9) upotrebom odgovarajućeg adaptera.

Okrugla četka (3) i mala okrugla četka (4)

Ovaj dodatak, kada se namesti na adapter (12), pomaže u otklanjanju najupornijih skorelosti, kao što su, na primer, one na aspiratoru ili između pločica. Ovaj nastavak se može koristiti za čišćenje sanitarija u kupatilu, sudopera, gril rešetki, tuš- kabina ili kada, s obzirom na to da otklanja svaki vid kamenca (Slika 2).

Nastavak koji se savija (5)

Ovaj dodatak, kada se namesti na adapter (12), je jako koristan za čišćenje i dolaženje do prljavštine na nedostupnim mestima, kao što su radijatori, roletne, wc sanitarije, na jako brz i efikasan način.

Četka za materijal (11)

Ovaj dodatak, kada se namesti na adapter (12), se može koristiti i sa pištoljem (C) i sa nastavcima (9). Nameštanjem krpe (10) moguće je koristiti četku za otklanjanje prašine, kao i za svakodnevno čišćenje sofa, fotelja, ćebadi, dušeka i jastuka (Slika 5). Četka se takođe može koristiti za osvežavanje materijala, uklanjajući sve nabore. Svakako, kada po prvi put koristite uređaj (ili tokom upotrebe), savetujemo da mlaz pare prvo usmerite u neku posudu kako ne biste pokvasili materijal.

Četka za prozore (8)

Četka za prozore (11) se može namestiti na četku za materijale. Kako biste spojili ova dva nastavka, žljebovi na dnu četke za materijal treba da upadnu u žljebove na četki za prozore. Zahvaljujući četki za prozore, prozori, ogledala i reflektujuće površine dobijaju na svojoj blistavosti. Nastavak se može koristiti i na staklenim tuš- kabinama, kako biste izbegli tragove kamenca (Slika 6).

Četka za pod (6)

Ovaj dodatak, kada se namesti na odgovarajući adapter (13) (Slika 7), se koristi sa nastavcima (9) i ima dodatke od vlakna koji drže nameštenu krpu (7) ili bilo koji drugi tip krpe koja se može prati u mašini. Kako biste namestili krpu, postavite četku u sredinu, podignite zareze na krajevima četke, ubacite ivicu krpe i pustite (Slika 8).

Nastavci (9)

Nastavci lako upadaju jedan u drugi i lako se mogu razdvojiti pritiskanjem dugmeta za otpuštanje. Korisni su za doseganje visokih površina i mogu se koristiti sa svim dodacima, upotrebom odgovarajućeg adaptera.

Adapter sa nastavkom (12)

Ovaj nastavak služi za temeljno čišćenje svih površina sa najupornijom prljavštinom, kao što su sudopere, gas šporeti, mikrotalasne rerne, poklopci, kao i površine koje je teško dohvatiti.

PUNJENJE BOJLERA TOKOM UPOTREBE

Kada u bojleru (I) više nema vode, isključite uređaj, izvadite kabl iz struje i nastavite sledećim koracima:

- pritisnite dugme (A) kako bi izašao višak pare.
- sigurnosna kapica se ne može skinuti (L) dok je bojler pod pritiskom, stoga sačekajte nekoliko sekundi pre nego što skinete kapicu i sipate vodu u bojler.
- dodajte vodu, sipajući vodu sporije kako biste sprečili nastajanje balona od pare.
- vratite kapicu (L).
- ubacite kabl u struju.
- pritisnite on/off prekidač (H).

ČIŠĆENJE I ODRŽAVANJE

Pražnjenje i čišćenje bojlera

 **PAŽNJA:** Bojler čistite makar jednom mesečno kako biste uklonili sav kamenac koji bi ugrozio normalan rad uređaja.

PAŽNJA: Isključite uređaj, izvadite kabl iz struje i pustite ga da se ohladi pre nego što nastavite sa čišćenjem, kako biste sprečili povrede.

- Izbacite zaostali pritisak iz bojlera (I) pritiskanjem dugmeta za paru (A) na pištolju (C), usmeravajući mlaz u odgovarajuću posudu.
- Skinite kapicu (L).
- Bojler (I) napunite vodom sa česme polako, kako biste izbegli balone od pare. polako protresite uređaj i okrenite ga naopačke kako biste ispraznili. Ponovite sve ovo nekoliko puta.

 **PAŽNJA:** Nikada ne stavljajte rastvore za uklanjanje kamenca, sirće ili parfemisane supstance u bojler jer to može oštetiti uređaj i momentalno poništiti garanciju.

REŠAVANJE PROBLEMA

Problem	Provera	Mogući razlozi	Moguće rešenje
Prskalica ne izbacuje paru	Svetlo za paru (F) je uključeno	Hladan bojler	Sačekajte da se svetlo (F) ugasi
	Svetlo za paru (F) je isključeno	Nema vode u bojleru (I)	Ponovo napunite bojler, opisano u poglavlju "UPUTSTVO ZA UPOTREBU"
	Svetlo za paru (F) je isključeno - voda u bojleru (I)	Kvar	Kontaktajte korisnički servis
Prskalica izbacuje malo pare	Svetlo za paru (F) je isključeno	Hladan bojler	Sačekajte da se bojler (I) ugrije

Primerak deklaracije i potvrde o usaglašenosti može se preuzeti sa sajta www.refot.com
Dokument je podležan izmenama u slučaju tipografskih grešaka



Ekskluzivni uvoznik i distributer Refot B

Pčinjska 15a, 11 000 Beograd, tel.: 011 6456 151, 3087 004
e-mail: info@refot.com

OVLAŠĆENI SERVIS: BG ELEKTRONIC DOO

Dragoslava Srejovića 1b, 11000 Beograd, Srbija
tel.: 011/208-6666; 066/8100-216
e-mail: servis@bgelektronik.com
www.bgelektronik.rs

Ovaj dokument je originalno proizveden i objavljen od strane proizvođača, brenda Ariete, i preuzet je sa njihove zvanične stranice. S obzirom na ovu činjenicu, Tehnoteka ističe da ne preuzima odgovornost za tačnost, celovitost ili pouzdanost informacija, podataka, mišljenja, saveta ili izjava sadržanih u ovom dokumentu.

Napominjemo da Tehnoteka nema ovlašćenje da izvrši bilo kakve izmene ili dopune na ovom dokumentu, stoga nismo odgovorni za eventualne greške, propuste ili netačnosti koje se mogu naći unutar njega. Tehnoteka ne odgovara za štetu nanесenu korisnicima pri upotrebi netačnih podataka. Ukoliko imate dodatna pitanja o proizvodu, ljubazno vas molimo da kontaktirate direktno proizvođača kako biste dobili sve detaljne informacije.

Za najnovije informacije o ceni, dostupnim akcijama i tehničkim karakteristikama proizvoda koji se pominje u ovom dokumentu, molimo posetite našu stranicu klikom na sledeći link:

<https://tehnoteka.rs/p/ariete-parocistac-xvapor-comfort-4145-akcija-cena/>