

## Uputstvo za upotrebu

SAMSUNG kombinovani frižider RB53DG703EB1EO

**SAMSUNG**



Tehnoteka je online destinacija za upoređivanje cena i karakteristika bele tehnike, potrošačke elektronike i IT uređaja kod trgovinskih lanaca i internet prodavnica u Srbiji. Naša stranica vam omogućava da istražite najnovije informacije, detaljne karakteristike i konkurentne cene proizvoda.

Posetite nas i uživajte u ekskluzivnom iskustvu pametne kupovine klikom na link:

<https://tehnoteka.rs/p/samsung-kombinovani-frizider-rb53dg703eb1eo-akcija-cena/>

# Frižider

---

## Korisnički priručnik

---

Samostojeći aparat

**SAMSUNG**

# Sadržaj

<b>Bezbednosne informacije</b>	<b>4</b>
Šta je potrebno da znate o sigurnosnim uputstvima	4
Važni bezbednosni simboli i predostrožnosti:	6
Važne bezbednosne mere opreza	7
Znakovi ozbiljnog upozorenja za transport i mesto	10
Kritična upozorenja o ugradnji	11
Mere predostrožnosti prilikom instalacije	14
Stroga upozorenja za korisnike	15
Mere predostrožnosti za upotrebu	20
Mere predostrožnosti prilikom čišćenja	23
Kritična upozorenja o odlaganju u otpad	25
Dodatni saveti za pravilnu upotrebu	26
Uputstva u vezi WEEE (otpadna električna i elektronska oprema)	27
<b>Instalacija</b>	<b>28</b>
Kratak pregled frižidera	28
Postupna instalacija	30
<b>Radnje</b>	<b>36</b>
Glavni panel	36
SmartThings (samo određeni modeli)	40
Funkcija PAMETNA MREŽA (Odgovor na potražnju) (samo određeni modeli)	43
Specijalne funkcije	46
<b>Održavanje</b>	<b>49</b>
Okretanje vrata na suprotnu stranu (samo određeni modeli)	49
Rukovanje i nega	62
Čišćenje	68
Zamena	69
<b>Rešavanje problema</b>	<b>70</b>
Opšte	70
Čuje li se neobična buka iz frižidera?	72
SmartThings (samo određeni modeli)	74
<b>Dodatak</b>	<b>75</b>
Bezbednosna uputstva	75
Uputstva za instaliranje	75
Uputstvo o temperaturi	76
Informacije o modelu i naručivanju rezervnih delova	79



# Bezbednosne informacije

Pre upotrebe novog Samsung frižidera, molimo da pažljivo pročitate ovo uputstvo kako bi sigurno i efikasno koristili karakteristike i funkcije koje nudi vaš novi aparat.

## Šta je potrebno da znate o sigurnosnim uputstvima

- Upozorenja i važne sigurnosna uputstva u ovom priručniku ne pokrivaju sve moguće uslove i situacije koje se mogu pojaviti.  
Vaša je odgovornost da koristite zdrav razum, opreznost, i brigu prilikom ugradnje, održavanja i rukovanja svojim aparatom.
- Pošto ova sledeća uputstva za korišćenje pokrivaju različite modele, karakteristike vašeg frižidera se možda neznatno razlikuju od opisanih u ovom priručniku te se ne mogu primeniti svi znakovi upozorenja. Ako imate bilo kakvih pitanja ili nedoumica, obratite se najbližem servisnom centru ili nađite pomoć i informacije na mreži na [www.samsung.com](http://www.samsung.com).
- R-600a ili R-134a se koristi kao sredstvo za hlađenje. Proverite oznaku kompresora na zadnjem delu aparata ili oznaku sa nominalnim vrednostima u frižideru da biste videli koje se sredstvo za hlađenje koristi u vašem aparatu. Ako ovaj proizvod sadrži zapaljivi gas (sredstvo za hlađenje R-600a), obratite se lokalnim nadležnim službama u vezi sa bezbednim odlaganjem ovog proizvoda.
- Da bi se izbeglo stvaranje zapaljive smese gasa i vazduha ukoliko dođe do curenja u rashladnom kolu, veličina prostorije u kojoj se nalazi aparat zavisi i od korišćene količine sredstva za hlađenje.

- Nikada nemojte pokrenuti aparat koji pokazuje bilo kakve znake oštećenja. Ako ste u nedoumici, konsultujte svog prodavca. Prostorija mora imati najmanje 1 m<sup>3</sup> na svakih 8 g sredstva za hlađenje R-600a unutar uređaja. Količina sredstva za hlađenje u vašem konkretnom aparatu prikazana je na identifikacionoj ploči u unutrašnjem delu aparata.
- Može se desiti da se sredstvo za hlađenje koje curi iz cevi zapali ili prouzrokuje povredu oka. Kada sredstvo za hlađenje curi iz cevi, izbegavajte otvoreni plamen i pomerite sve što je zapaljivo dalje od proizvoda i provetrite prostoriju neodložno.
  - U suprotnom, može doći do požara ili eksplozije.
- Da biste izbegli kontaminaciju hrane, pridržavajte se sledećih uputstava:
  - Držanje otvorenih vrata tokom dužeg perioda može da dovede do značajnog povećavanja temperature u odeljcima aparata.
  - Redovno čistite površine koje mogu da dođu u dodir sa hranom i pristupačne sisteme za odvod.
  - Očistite rezervoare za vodu ako nisu korišćeni 48 sati; isperite sistem za vodu povezan sa dovodom vode ako voda nije puštana 5 dana.
  - Sirovo meso i ribu držite u odgovarajućim posudama u frižideru kako ne bi došli u kontakt ili kapali na drugu hranu.
  - Odeljci za smrznutu hranu sa dve zvezdice pogodni su za odlaganje unapred zamrznute hrane, odlaganje ili pravljenje sladoleda i pravljenje leda u kockicama.

## Bezbednosne informacije

---

- Odeljci sa jednom, dve i tri zvezdice nisu pogodni za zamrzavanje sveže hrane.
- Ako planirate da ostavite frižider prazan duže vreme, isključite ga, otopite, očistite, osušite i ostavite vrata otvorena da biste sprečili stvaranje buđi u aparatu.

### Važni bezbednosni simboli i predostrožnosti:

---

Pratite bezbednosna uputstva iz ovog priručnika. U ovom priručniku se koriste sledeći bezbednosni simboli.

#### **UPOZORENJE**

Opasnosti ili nebezbedni postupci koji mogu dovesti do **teške povrede, materijalne štete ili smrti.**

#### **OPREZ**

Opasnosti ili nebezbedni postupci koji mogu dovesti do **teške povrede i/ili materijalne štete.**

#### **NAPOMENA**

Korisne informacije koje pomažu korisnicima da shvate funkcije frižidera ili imaju koristi od njega.

Ovi znakovi upozorenja služe tome da spreče povredu vas samih ili drugih.

Pažljivo ih sledite.

Nakon čitanja ovog odeljka, čuvajte ga na bezbednom mestu za buduću upotrebu.

---

## Važne bezbednosne mere opreza

---



Upozorenje; Opasnost od požara / zapaljivih materijala

### UPOZORENJE

- Prilikom postavljanja uređaja pazite da ne prignječite i ne oštetite kabl za napajanje.
- Nemojte postavljati više prenosnih utičnica ili prenosnih uređaja za napajanje sa zadnje strane uređaja.
- Punite isključivo vodom za piće.
- Povežite isključivo na izvor vode za piće.
- Otvore za ventilaciju u kućištu aparata ili u ugrađenoj strukturi održavajte otvorenim.
- Nemojte koristiti mehaničke uređaje ili bilo koje drugo sredstvo da se ubrza proces odleđivanja, osim onih koje preporučuje proizvođač.
- Nemojte oštetiti rashladno kolo.
- Nemojte da koristite električne aparate u odeljcima za odlaganje hrane u aparatu, osim ako njihovu upotrebu ne preporučuje proizvođač.
- Ovaj uređaj nije predviđen za upotrebu od strane osoba (što podrazumeva decu) sa umanjnim fizičkim, senzornim ili psihičkim sposobnostima, niti osoba koje ne poseduju odgovarajuće iskustvo i znanje, osim u slučaju da su pod nadzorom ili da su dobile uputstva u vezi sa korišćenjem uređaja od strane osobe koja je odgovorna za njihovu bezbednost.

## Bezbednosne informacije

---

- Uređaj mogu da koriste deca starija od 8 godina i osobe sa umanjenim fizičkim, senzornim ili psihičkim sposobnostima i osobe koje ne poseduju odgovarajuće iskustvo i znanje ako su pod nadzorom ili su dobile uputstva za bezbedno korišćenje uređaja i ako razumeju opasnosti koje korišćenje uređaja sa sobom nosi. Deca ne smeju da se igraju sa uređajem. Čišćenje i održavanje uređaja ne smeju da obavljaju deca bez nadzora. Deca starosti od 3 do 8 godina smeju da stavljaju stvari u frižider i da ih iz njega vade.
- Ako je kabl za napajanje oštećen, neophodno je tražiti zamenu od proizvođača, predstavnika ovlašćenog servisa ili kvalifikovanog lica kako bi se izbegla mogućnost nastanka štete.
- Utičnica mora da bude lako dostupna kako bi aparat bilo moguće brzo isključiti sa strujne mreže u hitnom slučaju.
  - Ona mora da bude izvan oblasti koju pokriva zadnja strana aparata.
- Ne stavljajte eksplozivne supstance, kao što su aerosol konzerve sa zapaljivim pogonskim gasom, u uređaj.
- Ako je proizvod opremljen LED lampama, nemojte sami rastavljati poklopce lampe i LED lampe.
  - Obratite se Samsung servisnom centru.
  - Koristite samo LED lampe koje je obezbedio proizvođač ili njegov serviser.
- Za najefikasniju upotrebu energije, držite sve unutrašnje delove kao što su korpe, fijke, police na mestu kako ste dobili od proizvođača.
- Da biste postigli najviši nivo energetske efikasnosti za ovaj proizvod, sve police, fioke i korpe ostavite u originalnom položaju.



---

## Kako da maksimalno smanjite potrošnju energije

- Postavite aparat u hladnu, suhu prostoriju sa adekvatnom ventilacijom.
- Vodite računa da ne bude izložen direktnoj sunčevoj svetlosti i nikada ga nemojte staviti blizu direktnog izvora toplote (radijatora, na primer).
  - Za energetske efikasnost se preporučuje da ne treba blokirati ventilacione otvore ili rešetke.
  - Pustite da se topla hrana ohladi pre nego što je stavite u aparat.
  - Stavite zamrznutu hranu u frižider da bi se odmrzla. Možete da koristite nisku temperaturu zamrznutih proizvoda da biste ohladili hranu u frižideru.
  - Nemojte da držite vrata aparata predugo otvorena prilikom stavljanja ili vađenja hrane iz frižidera.
  - Što kraće držite vrata zamrzivača otvorena, to će se manje leda formirati u njemu.
  - Redovno čistite zadnju stranu frižidera. Nagomilavanje prašine uzrokuje povećanu potrošnju energije.
  - Nemojte podešavati nižu temperaturu nego što je potrebno.
  - Obezbedite odgovarajuću ventilaciju sa donje i zadnje strane frižidera. Nemojte pokrivati ventilacione otvore.
  - Prilikom instalacije ostavite dovoljno prostora sa desne, leve, zadnje i gornje strane. Na taj način ćete smanjiti potrošnju energije i iznose na računima za struju.
- Preporučujemo da vrednost praznog prostora bude:
  - Desna, leva i zadnja strana: više od 50 mm
  - Gornja strana: više od 100 mm



## Bezbednosne informacije

---

Ovaj uređaj je predviđen za upotrebu u domaćinstvu i za slične primene kao što su

- kuhinje za osoblje u prodavnicama, kancelarije i druge radne sredine;
- kuće na farmama i od strane gostiju u hotelima, motelima i drugim okruženjima stambenog tipa;
- objekti gde se pruža noćenje s doručkom;
- katering i slične primene koje nisu povezane s prodajom.

### Znakovi ozbiljnog upozorenja za transport i mesto

---

#### UPOZORENJE

- Prilikom transporta i ugradnje uređaja, treba voditi računa o tome da se proveriti da nije oštećen neki deo rashladnog kola.
  - Curenje sredstva za hlađenje iz cevovoda može da se zapali ili da izazove povredu oka. Ako se otkrije curenje, izbegavajte otvoreni plamen ili potencijalne izvore paljenja i provetrite prostoriju u kojoj se nalazi aparat na nekoliko minuta.
  - Ovaj aparat sadrži malu količinu sredstva za hlađenje izobutana (R-600a), prirodni gas sa visokom kompatibilnošću sa životnom sredinom koji je, međutim, takođe zapaljiv. Prilikom transporta i ugradnje uređaja, treba voditi računa o tome da se proveriti da nije oštećen neki deo rashladnog kola.

---

## Kritična upozorenja o ugradnji

---

### UPOZORENJE

- Nemojte ugraditi frižider na vlažnom mestu ili na mestu gde može doći u kontakt sa vodom.
  - Pokvarena izolacija električnih delova može izazvati strujni udar ili požar.
- Nemojte postaviti frižider na direktnu sunčevu svetlost i nemojte ga izložiti toploti šporeta, sobnih grejalica ili drugih aparata.
- Nemojte priključiti nekoliko aparata u isti višestruki panel za napajanje. Frižider treba uvek da bude utaknut u sopstvenu zidnu utičnicu, koja ima nazivni napon koji odgovara naponu navedenom na nazivnoj pločici frižidera.
  - Ovo omogućava najbolje performanse i sprečava preopterećenje kućne električne instalacije, što bi moglo izazvati požar zbog pregrejanih žica.
- Ako je zidna utičnica labava, nemojte umetati utikač.
  - Postoji opasnost od strujnog udara ili požara.
- Nemojte koristiti kabl za napajanje na kojem postoje pukotine ili koji je istrošen uzdužno ili na jednom od krajeva.
- Nemojte preterano savijati kabl, niti stavljati na njega teške predmete.
- Nemojte vući ili preterano savijati kabl za napajanje.
- Nemojte uvrtati ili vezivati kabl za napajanje.
- Nemojte prebacivati kabl za napajanje preko nekog metalnog predmeta, ubacivati kabl za napajanje između predmeta, ili gurati kabl za napajanje u prostor iza aparata.

## Bezbednosne informacije

---

- Prilikom premeštanja frižidera, pazite da ga ne kotrljate preko kabla za napajanje i da ne oštetite kabl.
  - To može dovesti do strujnog udara ili požara.
- Nemojte nikad isključiti frižider povlačenjem kabla za napajanje. Uvek čvrsto uhvatite utikač i ravno ga izvucite iz utičnice.
  - Oštećenje kabla može izazvati kratak spoj, požar i/ili strujni udar.
- Nemojte koristiti aerosole blizu frižidera.
  - Korišćenje aerosola blizu frižidera može izazvati eksploziju ili požar.
- Nemojte instalirati ovaj aparat blizu svoje grejalice, zapaljivog materijala.
- Nemojte da instalirate ovaj uređaj na mestu gde može da dođe do curenja gasa.
  - To može dovesti do strujnog udara ili požara.
- Pre korišćenja ovaj frižider mora biti pravilno ugrađen i postavljen u skladu sa uputstvom u ovom priručniku.
- Priključite utikač u pravilnom položaju tako da kabl visi nadole.
  - Ako priključite utikač naopačke, žice mogu da se odseku i da izazovu požar ili električni udar.
- Pobrinite se da utikač ne bude zgnječen ili oštećen od strane zadnje strane frižidera.
- Čuvajte ambalažu van domašaja dece.
  - Postoji rizik od smrti putem gušenja ako deca stave ambalažu na glavu.

- Nemojte da instalirate ovaj uređaj u okruženju u kojem je prisutna vlaga, masnoća ili prašina, kao ni na mestu koje je izloženo direktnoj sunčevoj svetlosti i vodi (kapi kiše).
  - Pokvarena izolacija električnih delova može izazvati strujni udar ili požar.
- Ako ima prašine ili vode u frižideru, izvucite utikač i obratite se Samsung Electronics servisnom centru.
  - U suprotnom, postoji opasnost od požara.
- Nemojte stajati na vrhu uređaja ili stavljati predmete (kao što su veš, upaljene sveće, upaljene cigarete, posuđe, hemijska sredstva, metalni predmeti, itd.) na ovaj uređaj.
  - To može dovesti do strujnog udara, požara, problema sa proizvodom ili povrede.
- Pre prvog uključjenja proizvoda, morate ukloniti svu zaštitnu plastičnu oblogu.
- Morate paziti na decu kako se ne bi igrala prstenastim osiguračima za podešavanje vrata ili žabicama cevčice za vodu.
  - Postoji opasnost od gušenja ako dete proguta prstenasti osigurač ili žabicu cevčice za vodu. Držite prstenaste osigurače i žabice cevčice za vodu van domašaja dece.
- Frižider mora da bude sigurno uzemljen.
  - Uvek vodite računa da ste uzemljili frižider pre ispitivanja ili popravke bilo kog dela aparata. Propuštanje struje može izazvati ozbiljan strujni udar.
- Nikada nemojte koristiti gasne cevi, telefonske linije ili druge potencijalne gromobrane kao uzemljenje.
  - Morate uzemljiti frižider da biste sprečili svaki gubitak struje ili strujni udar koji je izazvan trenutnim curenjem iz frižidera.

## Bezbednosne informacije

---

- To može dovesti do strujnog udara, požara, eksplozije, ili problema sa proizvodom.
- Stavite čvrsto utikač u utičnicu. Nemojte koristiti oštećeni utikač, oštećeni kabl za napajanje ili labavu utičnicu.
  - To može dovesti do strujnog udara ili požara.
- Osigurač u frižideru mora zameniti kvalifikovani tehničar ili servis.
  - Propust da se tako uradi može dovesti do strujnog udara ili povrede.

### Mere predostrožnosti prilikom instalacije

---

#### **OPREZ**

- Obezbedite zadovoljavajući prostor oko frižidera i postavite ga na ravnu površinu.
  - Ako vaš frižider nije nivelisan, efikasnost hlađenja i trajanje mogu biti umanjeni.
- Nakon instalacije i uključivanja pustite da aparat stoji 2-3 sata pre nego što u njega stavite hranu.
- Preporučujemo da vam instalaciju frižidera obavi kvalifikovani tehničar ili servisna kompanija.
  - Propust da se to uradi može dovesti do strujnog udara, požara, eksplozije, problema sa proizvodom ili povrede.

---

## Stroga upozorenja za korisnike

---

### UPOZORENJE

- Nemojte gurati utikač mokrim rukama u utičnicu.
  - Može doći do strujnog udara.
- Nemojte čuvati predmete na gornjoj strani aparata.
  - Kada otvorite ili zatvorite vrata, predmeti mogu pasti i izazvati povrede i/ili materijalnu štetu.
- Nemojte stavljati ruke, noge ili metalne predmete (kao što su štapići, itd.) u dno ili u zadnji deo frižidera.
  - To može dovesti do strujnog udara ili povrede.
  - Bilo koja oštra ivica može prouzrokovati povrede.
- Nemojte dodirivati vlažnim rukama unutrašnje zidove zamrzivača ili proizvode koji se nalaze u zamrzivaču.
  - Ovo može dovesti do promrzlina.
- Nemojte stavljati spremnik napunjen vodom na frižider.
  - Ako se tečnost prospe, postoji opasnost od požara ili strujnog udara.
- Nemojte držati predmete ili supstance koje isparavaju ili su zapaljive (benzen, razređivač, propan gas, alkohol, etar, LP gas i ostale takve proizvode itd.) u frižideru.
  - Ovaj frižider je namenjen samo za skladištenje hrane.
  - To može da dovede do požara ili eksplozije.
- Deca bi trebalo da budu pod nadzorom kako se ne bi igrala uređajem.
  - Držite prste van područja „tačke prignječenja“. Zazori između vrata i ormara su nužno mali. Pažljivo otvarajte vrata dok se u blizini nalaze deca.

## Bezbednosne informacije

---

- Nemojte dozvoliti da se vaši ili dečiji prsti nađu između vrata.
  - Nemojte da stavljate prste u levi i desni otvor na vratima. Vodite računara kada otvarate vrata da li vam se prsti nalaze između vrata.
- Nemojte dozvoliti deci da se vešaju na vrata. Može doći do ozbiljne povrede.
- Nemojte dozvoliti deci da uđu u frižider. Mogu ostati zarobljeni unutra.
- Nemojte stavljati ruke ispod aparata.
  - Bilo koja oštra ivica može prouzrokovati povrede.
- Nemojte držati u frižideru farmaceutske proizvode, naučne materijale ili druge proizvode koji su osetljivi na niske temperature.
  - Nije dozvoljeno držati u frižideru proizvode koji zahtevaju strogu kontrolu temperature.
- Ako mirišete lek ili dim izvucite odmah utikač i obratite se Samsung Electronics servisnom centru.
- Ako u frižideru ima prašine ili vode, izvucite utikač i obratite se Samsung Electronics servisnom centru.
  - U suprotnom, postoji opasnost od požara.
- Nemojte dozvoliti deci da gaze na fioku.
  - Fioka može da pukne i deca mogu da padnu.
- Nemojte ostavljati otvorena vrata od frižidera, dok je frižider bez nadzora i nemojte dozvoliti deci da uđu u frižider.
- Nemojte dozvoliti bebama ili deci da uđu u fioku.
  - To može dovesti do smrti od gušenja usled zaglavlivanja ili povrede.

- Ne pretrpavajte frižider benzenom.
  - Kada otvorite ili zatvorite vrata, predmeti mogu pasti i izazvati povrede ili materijalnu štetu.
- Na površinu aparata nemojte prskati isparljive materijale kao što su insekticidi.
  - Kao što su štetni za ljude, oni takođe mogu da dovedu do strujnog udara, požara ili problema sa proizvodom.
- Nikada ne stavljajte prste ili druge predmete u rupu dozatora, ispusnu cev za led i posudu ledomata.
  - To može dovesti do povrede ili materijalne štete.
- Nemojte koristiti niti stavljati blizu ili u frižider bilo kakve supstance osetljive na temperaturu, kao što su zapaljivi sprejevi, zapaljivi predmeti, suvi led, lekovi ili hemikalije.
- Nemojte koristiti fen za kosu za sušenje u unutrašnjosti frižidera. Nemojte staviti u frižider zapaljenu sveću za uklanjanje loših mirisa.
  - To može dovesti do strujnog udara ili požara.
- Punite rezervoar za vodu, korito za led, vodene kocke isključivo pijaćom vodom (mineralna voda ili prečišćena voda).
  - Nemojte sipati čaj, sok ili sportska pića, to može da ošteti frižider.
- Nemojte stajati na vrhu uređaja ili stavljati predmete (kao što su veš, upaljene sveće, upaljene cigarete, posuđe, hemijska sredstva, metalni predmeti, itd.) na ovaj uređaj. To može dovesti do strujnog udara, požara, problema sa proizvodom ili povrede. Nemojte stavljati posude napunjene vodom na aparat.
  - Ako se tečnost prospe, postoji opasnost od požara ili strujnog udara.

## Bezbednosne informacije

---

- Nikada nemojte direktno gledati u UV LED sijalicu u dužem vremenskom periodu.
  - Ovo može prouzrokovati oštećenje oka usled ultraljubičastih zraka.
- Nemojte policu ubaciti naopako. Graničnik police možda neće funkcionisati.
  - To može izazvati telesnu povredu usled pada staklene police.
- Držite prste van područja „tačke prignječenja“. Zazori između vrata i ormana su nužno mali. Pažljivo otvarajte vrata dok se u blizini nalaze deca.
- Ako se otkrije curenje gasa, izbegavajte otvoreni plamen ili potencijalne izvore paljenja i provetrite prostoriju u kojoj se nalazi aparat na nekoliko minuta.
  - Nemojte dodirivati aparat ili kabl za napajanje.
  - Nemojte koristiti ventilator za ventilaciju.
  - Varnica može da dovede do eksplozije ili požara.
- Boce treba čuvati tesno zajedno kako ne bi ispale.
- Ovaj proizvod je namenjen samo za čuvanje hrane u domaćinstvu.
- Nikada ne stavljajte prste ili druge predmete u rupu dozatora, ispusnu cev za led i posudu ledomata.
  - To može dovesti do povrede ili materijalne štete.
- Nemojte pokušavati da sami popravite, rastavite ili modifikujete frižider.
- Nemojte koristiti bilo koji osigurač (kao što su bakarni, čelični, žičani, itd.) osim standardnog osigurača.

- 
- Ako frižider treba popraviti ili ponovo instalirati, kontaktirajte najbliži servisni centar.
    - Ako propustite tako da postupite, to može dovesti do strujnog udara, požara, problemi sa proizvodom ili povrede.
  - Ukoliko frižider stvara miris sagorevanja ili dim, odmah izvucite utikač frižidera i obratite se najbližem Samsung Electronics servisnom centru.
    - Ako ne postupite tako, to može dovesti do opasnosti od struje ili vatre.
  - Izvucite utikač iz utičnice pre zamene unutrašnjih lampi frižidera.
    - U suprotnom, postoji opasnost od strujnog udara.
  - Ako imate problema pri zameni lampe koja nije LED, obratite se Samsung servisnom centru.
  - Stavite čvrsto utikač u utičnicu.
  - Nemojte koristiti oštećeni utikač, oštećeni kabl za napajanje ili labavu utičnicu.
    - To može dovesti do strujnog udara ili požara.

# Bezbednosne informacije

---

## Mere predostrožnosti za upotrebu

---

### OPREZ

- Nemojte da zamrzavate otopljenu hranu.
  - Na zamrznutoj i otopljenoj hrani brže se razvijaju štetne bakterije nego na svežoj.
  - Drugo otapanje će razoriti još više ćelija, uz izvlačenje vlage i smanjenje integriteta proizvoda.
- Nemojte da otapate meso na sobnoj temperaturi.
  - Bezbednost zavisi od toga da li je sirovim proizvodom pravilno rukovano.
- Nemojte postavljati staklo ili flaše ili gazirana pića u zamrzivač.
  - Posuda može da se zamrzne i pukne, i ovo može da kao rezultat da povredu.
- Koristite samo ledomat koji ste dobili uz frižider.
- Ako ćete biti odsutni duži vremenski period (na primer, na odmoru) i nećete koristiti dozatore za vodu ili led, zatvorite ventil za vodu.
  - U suprotnom, može doći do curenja vode.
- Ako ne nameravate da koristite frižider veoma dug vremenski period (3 nedelje ili duže), ispraznite frižider, uključujući i posudu za led, isključite ga, zatvorite ventil za vodu, obrišite vlagu sa unutrašnjih zidova i ostavite vrata otvorena da biste sprečili pojavu mirisa i buđi.
- Da biste dobili najbolje performanse od proizvoda:
  - Nemojte stavljati hranu preblizu ventilacionih otvora koji se nalaze na zadnjoj strani uređaja pošto to može ometati slobodan protok vazduha u odeljku frižidera.

- Umotajte propisno hranu ili je stavite u hermetički zatvorenu posudu pre stavljanja u frižider.
- Obratite pažnju na maksimalno vreme skladištenja i na rok upotrebe zamrznute proizvode.
- Nema potrebe da se isključi frižider iz napajanja ako ćete biti odsutni manje od tri nedelje. Međutim, ako ćete biti odsutni duže od tri nedelje, uklonite svu hranu i led iz posude za led, isključite frižider, zatvorite ventil za vodu, obrišite suvišnu vlagu sa unutrašnjih zidova i ostavite vrata otvorena da biste sprečili stvaranje mirisa i buđi.
- Servisna garancija i prepravke.
  - Bilo koje promene ili modifikacije koje obavlja neko drugi na ovom izrađenom aparatu, nisu pokrivene Samsung garantnim servisom, niti je Samsung odgovoran za bezbednosna pitanja koje nastaju usled modifikacija nekoga drugog.
- Nemojte blokirati otvore za vazduh unutar frižidera.
  - Ako su otvori za vazduh blokirani, a posebno sa plastičnom kesom, frižider može da se prekomerno rashladi. Ako ovaj period hlađenja traje predugo, filter za vodu može da pukne i izazove curenje vode.
- Koristite samo ledomat koji ste dobili uz frižider.
- Obrišite višak vlage iz unutrašnjosti i vrata ostavite otvorena.
  - U suprotnom, može da dođe do pojave neprijatnih mirisa.
- Ako je frižider isključen iz napajanja, trebalo bi da sačekate najmanje pet minuta pre ponovnog uključjenja.

## Bezbednosne informacije

---

- Kada se frižider nakvasi vodom, izvucite kabl i obratite se Samsung Electronics servisnom centru.
- Nemojte udarati ili primeniti preteranu silu na bilo koju staklenu površinu.
  - Slomljeno staklo može dovesti do povrede i/ili materijalne štete.
- Posudu za vodu i fioke za kockice leda puniti isključivo pitkom vodom (voda sa česme, mineralna voda ili prečišćena voda).
  - Nemojte puniti rezervoar čajem ili sportskim pićem. Na taj način može da se ošteti frižider.
- Pazite da ne priklješтите prste.
- Ako je frižider poplavljen, obavezno zovite najbliži servisni centar.
  - Postoji opasnost od strujnog udara ili požara.
- Nemojte čuvati biljno ulje na policama u vratima frižidera. Ulje može očvrnuti i prividno promeniti ukus, a njegovo korišćenje može postati otežano. Osim toga, otvorena boca može procuriti, a proliveno ulje može uzrokovati pucanje polica u vratima. Nakon otvaranja bocu ulja je najbolje čuvati na hladnom i tamnom mestu, kao što je ormarić ili ostava.
  - Primeri biljnih ulja: maslinovo ulje, kukuruzno ulje, ulje od semenki grožđa itd.

---

## Mere predostrožnosti prilikom čišćenja

---

### **OPREZ**

- Ne prskajte vodu direktno na unutarnje ili vanjske delove frižidera.
  - Postoji opasnost od požara ili strujnog udara.
- Nemojte koristiti fen za kosu za sušenje u unutrašnjosti frižidera.
- Nemojte staviti u frižider zapaljenu sveću za uklanjanje loših mirisa.
  - To može dovesti do strujnog udara ili požara.
- Nemojte raspršivati proizvode za čišćenje direktno na displej.
  - Štampana slova mogu da se odvoje sa ekrana.
- Ako strana supstanca kao što je voda uđe u aparat, isključite napajanje i obratite se najbližem servisnom centru.
  - Propust da se tako uradi može dovesti do strujnog udara ili požara.
- Za uklanjanje strane materije ili prašine sa priključaka utikača, koristite čistu, suhu krp. Kada čistite utikač nemojte koristiti vlažnu ili mokru krp.
  - U suprotnom, postoji opasnost od požara ili strujnog udara.
- Nemojte čistiti aparat direktnim raspršivanjem vode na njega.
- Nemojte da koristite benzen, razređivač, Clorox sredstva ili hlorid za čišćenje.
  - Ovi proizvodi mogu da oštete površinu uređaja i da izazovu požar.

## Bezbednosne informacije

---

- Nikada ne stavljajte prste ili druge predmete u rupu dozera.
  - To može dovesti do povrede ili materijalne štete.
- Pre nego što očistite ili izvedete održavanje, isključite aparat iz zidne utičnice.
  - Propust da se tako uradi može dovesti do strujnog udara ili požara.
- Frižider očistite sunderom ili mekom krpom i blagim deterdžentom u toploj vodi.
- Na spoljnim površinama (vratima i odeljcima), plastičnim delovima, vratima i unutrašnjim žlebovima i zaptivnim gumama nemojte da koristite abrazivna ili jaka sredstva za čišćenje, kao što su sprejevi za prozore, sredstva za ribanje, zapaljive tečnosti, sona kiselina, voskovi za čišćenje, koncentrisani deterdženti, izbeljivači ili sredstva za čišćenje koja sadrže naftne derivate.
  - Oni mogu izgrebati ili oštetiti materijal.
- Kada su staklene police ili poklopci hladni, nemojte da ih čistite toplom vodom. Staklene police i poklopci mogu se slomiti ako su izloženi nagloj promeni temperature ili udarcima kao što je ispadanje.

---

## Kritična upozorenja o odlaganju u otpad

---

### UPOZORENJE

- Odložite ambalažu za ovaj proizvod na ekološki prihvatljiv način.
- Pre odlaganja uverite se da nijedna cev sa zadnje strane frižidera nije oštećena.
- R-600a ili R-134a se koristi kao sredstvo za hlađenje. Proverite oznaku kompresora na zadnjem delu aparata ili oznaku sa nominalnim vrednostima u frižideru da biste videli koje se sredstvo za hlađenje koristi u vašem frižideru. Ako ovaj frižider sadrži zapaljivi gas (sredstvo za hlađenje R-600a), obratite se lokalnim nadležnim službama u vezi sa bezbednim odlaganjem ovog proizvoda.
- Prilikom odlaganja ovog frižidera, uklonite vrata/zaptivku na vratima, bravu na vratima, tako da mala deca ili životinje ne mogu da budu zarobljena unutra. Deca bi trebalo da budu pod nadzorom kako se ne bi igrala uređajem. Ukoliko je zarobljeno unutra, dete može da se povredi ili uguši do smrti.
  - Ako se desi da se nađe unutra, dete može da se povredi i uguši do smrti.
- Kao izolacija koristi se ciklopentan. Gasovi u izolacionom materijalu zahtevaju posebnu proceduru za odlaganje. Obratite se lokalnim vlastima u vezi sa ekološki bezbednim odlaganjem ovog proizvoda.
- Čuvajte svu ambalažu van domašaja dece, pošto ambalaža može da bude opasna za decu.
  - Ako dete stavi kesu preko glave, moglo bi se ugušiti.



# Bezbednosne informacije

---

## Dodatni saveti z pravilnu upotrebu

---

- U slučaju kvara na snabdevanju struje, pozovite lokalnu kancelariju svoje elektroprivrede i pitajte koliko će dugo to trajati.
  - Većina kvarova na snabdevanju struje koja su otklonjena za sat ili dva, neće uticati na temperaturu u frižideru. Međutim, treba da smanjite otvaranje vrata na minimum dok je napajanje isključeno.
  - Ukoliko kvar na snabdevanju struje traje duže od 24 sata, izvadite i bacite svu zamrznutu hranu.
- Frižider možda neće moći da funkcioniše dosledno (sadržaj se može odmrznuti ili temperatura može postati previsoka u odeljku za zamrznutu hranu) ako se duže vreme nalazi na mestu na kojem je temperatura okoline stalno niža od temperatura za koje je aparat za projektovan.
- U slučaju određenih vrsta hrane, njeno hlađenje može da ima loše dejstvo na očuvanje usled njenih svojstava.
- Vaš aparat se ne ledi, što znači da nema potrebe ručnim odleđivanjem aparata. To se vrši automatski.
- Porast temperature tokom odmrzavanja može da bude u skladu sa ISO zahtevima. Ako želite da sprečite nepotreban rast temperature zamrznute hrane dok se aparat odleđuje, umotajte zamrznutu hranu u nekoliko slojeva novina.
- Nemojte ponovo zamrzavati smrznutu hranu koja je potpuno otopljena.



## Uputstva u vezi WEEE (otpadna električna i elektronska oprema)



Pravilno odlaganje ovog proizvoda (Odlaganje električne i elektronske opreme)  
(Primenjuje su u zemljama sa odvojenim sistemima za prikupljanje otpada)

Ovo obeležje na proizvodu, dodaci ili dokumentacija označavaju to da proizvod i njegovi elektronski dodaci (npr. punjač, slušalice, USB kabl) ne bi smeli da se odlažu zajedno sa ostalim otpadom iz domaćinstva, kada im istekne vek trajanja. Da biste sprečili moguće ugrožavanje čovekove okoline ili ljudskog zdravlja usled nekontrolisanog odlaganja, odvojite ove proizvode od ostalog otpada i odgovorno ga reciklirajte kako biste promovisali trajnu ponovnu upotrebu materijalnih resursa.

Kućni korisnici treba da se obrate prodavcu kod koga su kupili ovaj proizvod ili lokalnoj državnoj ustanovi kako bi se upoznali sa detaljima o mestu i načinu na koji mogu da izvrše recikliranje ovih proizvoda koje će biti bezbedno po čovekovu okolinu.

Poslovni korisnici treba da se obrate dobavljaču i provere uslove i odredbe ugovora o kupovini. Ovaj proizvod i njegovi elektronski dodaci prilikom odlaganja ne treba da se mešaju sa ostalim komercijalnim otpadom.

Više informacija o posvećenosti kompanije Samsung očuvanju životne sredine i zakonskim regulativama za proizvode, npr. REACH, WEEE ili baterije, potražite na stranici o održivosti na lokaciji [www.samsung.com](http://www.samsung.com)

(za proizvode koji se prodaju samo u evropskim zemljama i Ujedinjenom Kraljevstvu)

# Instalacija

Pažljivo sledite ova uputstva pre upotrebe kako bi obezbedili pravilnu instalaciju ovog frižidera i kako bi sprečili nezgode.

## ⚠ UPOZORENJE

- Koristite ovaj frižider samo za predviđenu namenu, kao što je opisano u ovom priručniku.
- Servisiranje mora obaviti kvalifikovani tehničar.
- Odložite ambalažu proizvoda u skladu sa lokalnim propisima.
- Da biste sprečili strujni udar, isključite kabl za napajanje pre servisiranja ili zamena.

## Kratak pregled frižidera

Konkretan izgled i isporučeni delovi frižidera mogu se razlikovati, u zavisnosti od modela i države.

Standardni tip

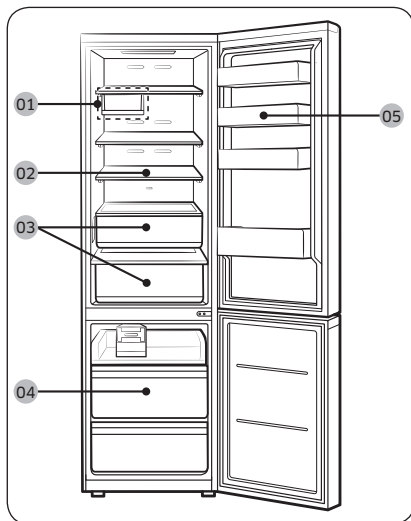

Tip sa dozatorom

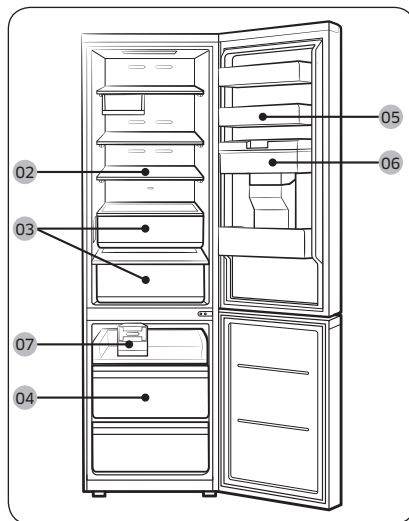

01 Višenamenska fioka \*

02 Polica frižidera / sklopiva polica \*

03 Fioka za povrće \*

04 Fioka zamrzivača

05 Polica u vratima frižidera

06 Rezervoar za vodu \*\*

07 Okretni ledomat \*

\* samo određeni modeli

\*\* samo za modele sa dozatorom

### **NAPOMENA**

- Za najbolju energetska efikasnost, vodite računa da su sve police, fioke i korpe na svojim originalnim pozicijama.
- Da biste dobili više prostora, možete ukloniti sve fioke, a policu zamrzivača (samo određeni modeli) postaviti na donju fioku u zamrzivaču, jer to ne utiče na termičke i mehaničke karakteristike. Nazivna zapremina zamrzivača izračunava se dok su te fioke izvađene.

### **Police u vratima**

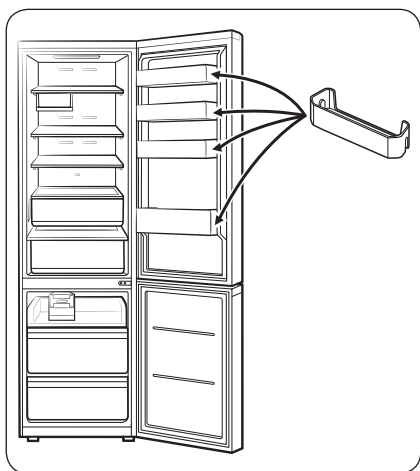

Frizider se isporučuje sa policama u vratima različitih tipova i veličina. Ako su police u vratima za vaš frizider zapakovane odvojeno, postavite ih na odgovarajuće mesto u skladu sa slikom.

### **NAPOMENA**

Stvarni izgled frizidera i isporučeni delovi mogu se razlikovati od onih koji su prikazani na slikama u ovom priručniku, u zavisnosti od modela i države.

# Instalacija

## Postupna instalacija

### KORAK 1 Izbor mesta

Uslovi za mesto:

- Čvrsta, ravna površina bez tepiha ili podnih pokrivki koji mogu ometati ventilaciju
- Dalje od direktnog sunca
- Dovoljno prostora za otvaranje i zatvaranje vrata
- Dalje od izvora toplote
- Prostor za održavanje i servisiranje
- Temperaturni opseg: između 10 °C i 43 °C

Prazan prostor

Informacije o prostoru potrebnom za instalaciju potražite na sledećim slikama i tabelama.

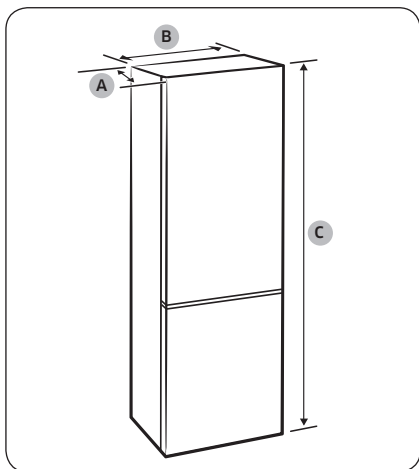

Model	RB45**	RB50**	RB53**
Dubina „A“	711		
Širina „B“	759		
Ukupna visina „C“	1780	1920	2030

(jedinica: mm)

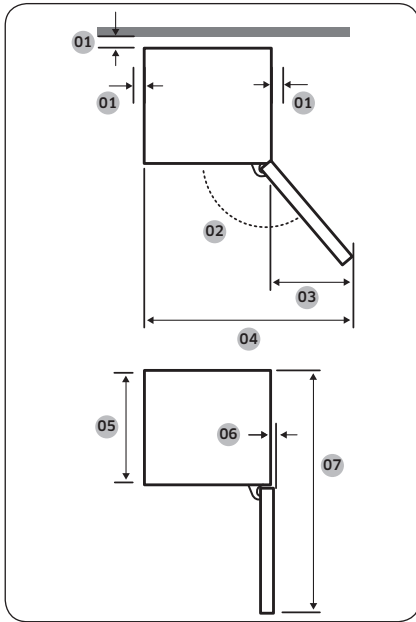

01	preporučuje se više od 50 mm
02	Frižider: 115°, Zamrzivač: 120°
03	551
04	1307
05	626
06	32
07	1406

(jedinica: mm)

**NAPOMENA**

Mere u tabeli se mogu razlikovati, zavisno od načina merenja.

# Instalacija

## KORAK 2 Fiksator (samo određeni modeli)

### NAPOMENA

Broj isporučenih fiksatora može se razlikovati, u zavisnosti od modela. Postavite sve isporučene fiksatore.

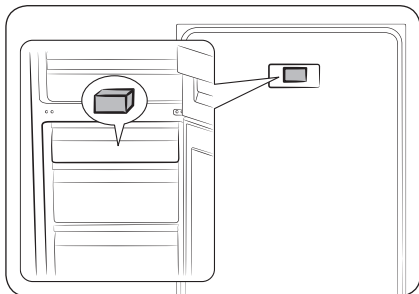

1. Otvorite vrata i pronadite isporučeni fiksator (sivi blok).
2. Otpakujte fiksator i postavite ga na zadnju stranu frižidera na prikazan način. On poboljšava strujanje vazduha ka zadnjem zidu i smanjuje potrošnju električne energije.

## KORAK 3 Podovi

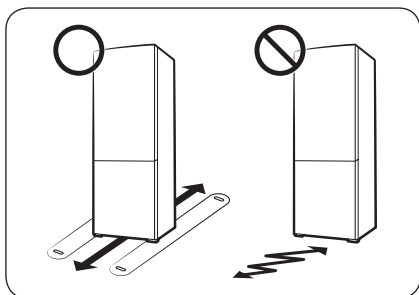

- Površina za instalaciju mora podržati potpuno napunjen frižider.
- Da biste zaštilili pod, stavite veliko parče kartona ispod svake nožice frižidera.
- Jednom kada ste postavili frižider na mesto, nemojte ga pomerati osim ako je neophodno zbog zaštite poda. Ako je potrebno, duž putanje pomeranja upotrebite deblji papir ili neku tkaninu, kao što je stari tepih.

## KORAK 4 Podešavanje nožica za nivelaciju

### ⚠ OPREZ

- Frižider mora biti nivelisan na ravnom, čvrstom podu. Ako ne postupite tako, to može izazvati oštećenje frižidera ili fizičku povredu.
- Nivelisanje se mora izvesti sa praznim frižiderom. Vodite računa da namirnice ne ostanu u frižideru.
- Iz bezbednosnih razloga, postavite prednju stranu tako da bude malo više od zadnje strane.

Frižider se može nivelisati korišćenjem prednjih nožica koje imaju specijalan zavrtnj (nivelator) za potrebe nivelisanja. Upotrebite odvijač sa ravnom glavom za nivelisanje.

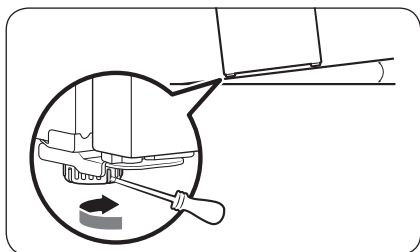

#### Da biste podesili visinu leve strane frižidera:

Umetnite odvijač sa ravnom glavom u nivelator prednje leve nožice. Okrenite nivelator u smeru kretanja kazaljke na satu da biste podigli frižider, odnosno u suprotnom smeru da biste ga spustili.

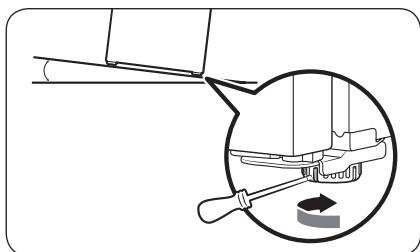

#### Da biste podesili visinu desne strane frižidera:

Umetnite odvijač sa ravnom glavom u nivelator prednje desne nožice. Okrenite nivelator u smeru kretanja kazaljke na satu da biste podigli frižider, odnosno u suprotnom smeru da biste ga spustili.

# Instalacija

## KORAK 5 Raspakujte i sastavite višenamensku fioku (samo određeni modeli)

Radi transporta i bezbednosti, višenamenska fioka je spakovana u fioku zamrzivača. Otpakujte višenamensku fioku i postavite je ispod police frižidera.

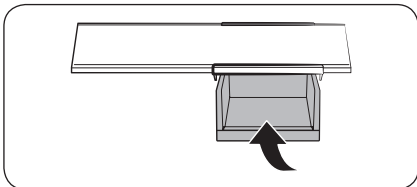

- Umetnite višenamensku fioku u šinu ispod najviše police frižidera.

## KORAK 6 Početne postavke

Po završetku sledećih koraka, frižider bi trebalo da bude u potpunosti funkcionalan.

1. Sa uglova polica uklonite štitičnik od PE pene, čija je namena bila da zaštiti frižider tokom transporta.
2. Uključite kabl za napajanje u zidnu utičnicu da biste uključili frižider.
3. Otvorite vrata i proverite da li se uključuje unutrašnja lampica.
4. Podesite najnižu temperaturu i sačekajte oko jedan sat. Frižider će se blago rashladiti, a motor će raditi ujednačeno.
5. Sačekajte da frižider dostigne zadatu temperaturu. Sada je frižider spreman za upotrebu.

### NAPOMENA

Kada se frižider uključi, ogласиće se alarm. Da biste isključili alarm, dodirnite <, ○ ili >.

## KORAK 7 Alarm za temperaturu

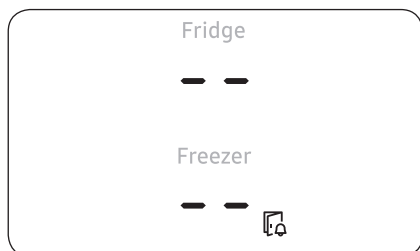

- Ako je temperatura u zamrzivaču previsoka zbog nestanka struje, ekran će treperiti kao na slici.
  - Ako pritisnete dugme (<, ○ ili >), na ekranu će 5 sekundi treperiti najviša temperatura koja je dostignuta u odeljku zamrzivača i frižidera.
- Ovo upozorenje se može prikazati:
  - kada se aparat prvi put uključi nakon instalacije;
  - ako je temperatura u zamrzivaču previsoka zbog nestanka struje.

## KORAK 8 Poslednja provera

Kada je instalacija završena, proverite da li je:

- Frižider uključen u električnu utičnicu i pravilno uzemljen.
- Frižider postavljen na ravnu površinu uz odgovarajuću udaljenost od zida ili kuhinjskog ormara.
- Frižider nivelisan i stoji čvrsto na podu.
- Da se vrata otvaraju i zatvaraju slobodno i da se unutrašnja lampica automatski uključuje kada otvorite vrata.

# Radnje

## Glavni panel

TIP A

TIP B

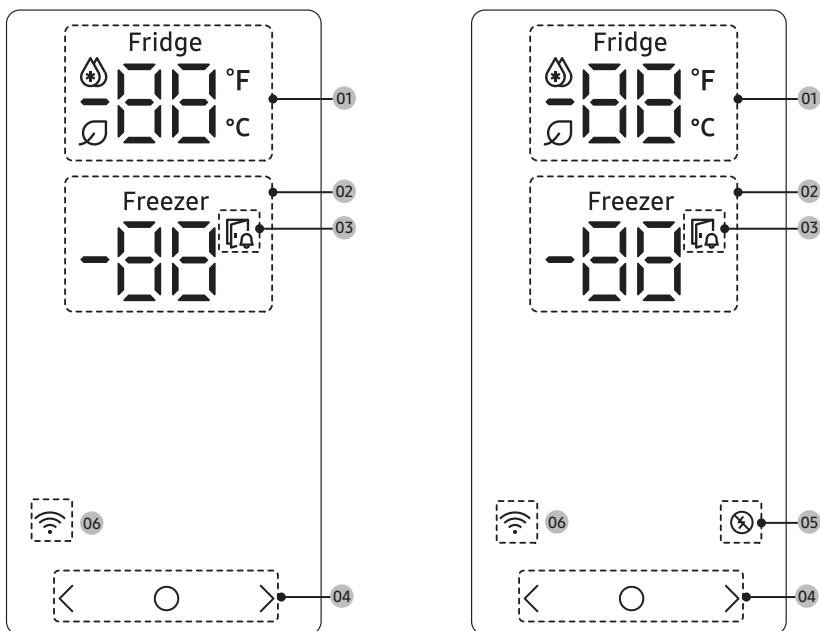

<b>01</b> Indikator frižidera	<ul style="list-style-type: none"><li>• Prikazuje trenutnu ili izabranu temperaturu frižidera.</li><li>•  pokazuje da je uključena funkcija Brzo hlađenje.</li><li>• Ikona  se prikazuje ako uključite AI Energy Mode u aplikaciji SmartThings. (samo određeni modeli)</li></ul>
<b>02</b> Indikator zamrzivača	<ul style="list-style-type: none"><li>• Prikazuje trenutnu ili izabranu temperaturu zamrzivača.</li><li>•  pokazuje da je uključena funkcija Brzo zamrzavanje.</li></ul>
<b>03</b> Indikator otvorenih vrata	Ovaj indikator treperi i oglašava se alarm ako se vrata ostave otvorena duže od 2 minuta.
<b>04</b> Dugmad	<ul style="list-style-type: none"><li>• Ako je ekran isključen, dodirnite bilo koje dugme da biste ga aktivirali.</li><li>• Dodirnite dugme  da biste izabrali frižider ili zamrzivač, a  ili  da biste izabrali željenu temperaturu, odnosno funkciju za izabrani odeljak.</li></ul>

---

<b>05</b> Indikator Najveće potražnje *	<ul style="list-style-type: none"><li>• Pokazuje status funkcije Najveća potražnja.</li><li>• Više informacija o funkciji Najveća potražnja možete pronaći u odeljku Funkcija PAMETNA MREŽA (Odgovor na potražnju) (samo određeni modeli).</li></ul>
<b>06</b> Indikator za povezivanje na mrežu	<ul style="list-style-type: none"><li>• Ova ikona pokazuje da je frižider priključen na mrežu. Ako ikona za Wi-Fi treperi, preporučujemo da frižider povežete sa aplikacijom SmartThings. Možete da kontrolirate i nadgledate frižider putem aplikacije SmartThings. Više informacija potražite u odeljku SmartThings (samo određeni modeli).</li></ul>

 **NAPOMENA**

Ako vrata ostanu otvorena 5 minuta, unutrašnje svetlo treperiće 5 sekundi, a zatim će se isključiti. To korisnike sa oštećenim sluhom upozorava da su vrata otvorena. Imajte u vidu da je to normalna funkcija.

# Radnje

## Podešavanje željene temperature ili funkcije

1. Dodirnite bilo koje dugme ( < , ○ ili > ) da biste aktivirali ekran.
  - Ovaj korak se ne odnosi na sve modele.
2. Dodirnite dugme ○ da biste izabrali frižider ili zamrzivač.
  - Indikator izabranog odeljka će zatreperiti.
3. Dodirnite < ili > da biste izabrali temperaturu ili funkciju.
  - U tabeli pogledajte dostupan izbor za svaki odeljak.

Fridge (Frižider)	<ul style="list-style-type: none"><li>• Dostupni izbor na Celzijusovoj skali:  (Brzo hlađenje) ⇄ 1 °C ⇄ 2 °C ⇄ 3 °C ⇄ 4 °C ⇄ 5 °C ⇄ 6 °C ⇄ 7 °C ⇄  (Odmor)</li><li>• Dostupni izbor na Farenhajtovoj skali (samo određeni modeli):  (Brzo hlađenje) ⇄ 34 °F ⇄ 35 °F ⇄ 36 °F ⇄ 37 °F ⇄ 38 °F ⇄ 39 °F ⇄ 40 °F ⇄ 41 °F ⇄ 42 °F ⇄ 43 °F ⇄ 44 °F ⇄  (Odmor)</li><li>• Brzo hlađenje ubrzava proces hlađenja pri maksimalnoj brzini ventilatora. Frižider neprekidno i punom brzinom radi dva i po sata, a zatim se vraća na prethodnu temperaturu.</li><li>• Koristite funkciju Odmor Ako idete na odmor ili poslovni put, odnosno ako ne nameravate da koristite frižider na duže vreme. Temperatura frižidera će se održavati ispod 17 °C, ali će zamrzivač nastaviti da radi prema podešenim postavkama.</li></ul>
Freezer (Zamrzivač)	<ul style="list-style-type: none"><li>• Dostupni izbor na Celzijusovoj skali:  (Brzo zamrzavanje) ⇄ -23 °C ⇄ -22 °C ⇄ -21 °C ⇄ -20 °C ⇄ -19 °C ⇄ -18 °C ⇄ -17 °C ⇄ -16 °C ⇄ -15 °C</li><li>• Dostupni izbor na Farenhajtovoj skali (samo određeni modeli):  (Brzo zamrzavanje) ⇄ -8 °F ⇄ -7 °F ⇄ -6 °F ⇄ -5 °F ⇄ -4 °F ⇄ -3 °F ⇄ -2 °F ⇄ -1 °F ⇄ 0 °F ⇄ 1 °F ⇄ 2 °F ⇄ 3 °F ⇄ 4 °F ⇄ 5 °F</li><li>• Brzo zamrzavanje ubrzava proces zamrzavanja pri maksimalnoj brzini ventilatora. Zamrzivač neprekidno radi pri punoj brzini 50 časova a zatim se vraća na prethodnu temperaturu. Ako želite da zamrznete veliku količinu namirnica, aktivirajte funkciju Brzo zamrzavanje najmanje 20 časova pre stavljanja namirnica u zamrzivač.</li></ul> <p> <b>NAPOMENA</b> Kada koristite ovu funkciju, potrošnja energije frižidera će se povećati. Ne zaboravite da je isključite ako vam nije potrebna i vratite prvobitna podešavanja temperature zamrzivača.</p>

4. Sačekajte da indikator za izabrani odeljak prestane da treperi ili dodirnite ○ da biste potvrdili izbor.

### NAPOMENA

Korišćenjem funkcija Brzo hlađenje ili Brzo zamrzavanje povećava se potrošnja električne energije.

### Uključivanje ili isključivanje Wi-Fi veze (samo određeni modeli)

Da biste uključili ili isključili Wi-Fi, pritisnite i zadržite 10 sekunde dugme >. Na ekranu će se prikazati status Wi-Fi veze na 5 sekundi (kao što je prikazano na slici).

Wi-Fi veza je uključena

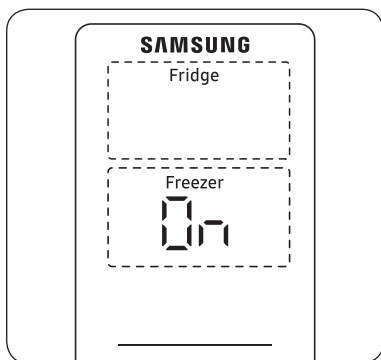

Wi-Fi veza je isključena

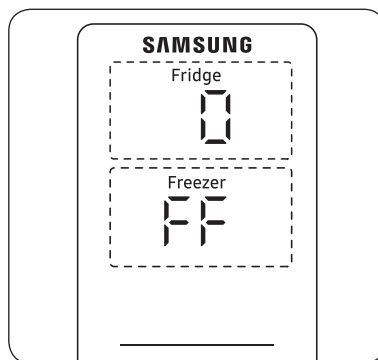

#### NAPOMENA

- Kada podesite Wi-Fi tako da poveže frižider sa aplikacijom SmartThings, aktivira se funkcija uključivanja/isključivanja Wi-Fi veze.
- Više informacija potražite u odeljku SmartThings (samo određeni modeli).

### Menjanje temperaturne skale (samo određeni modeli)

Možete da izaberete Farenhajtovu ili Celzijusovu temperaturnu skalu.

1. Dodirnite bilo koje dugme (<, ○ ili >) da biste aktivirali ekran.
  - Ovaj korak se ne odnosi na sve modele.
2. Dodirnite ○ dok simboli °F i °C ne počnu da trepere na frižideru ili zamrzivaču.
3. Dodirnite < ili > da biste izabrali željenu temperaturnu skalu.
  - Dodirnite < da biste izabrali Farenhajtovu skalu.
  - Dodirnite > da biste izabrali Celzijusovu skalu.
4. Sačekajte 5 sekundi ili dodirnite ○ da biste potvrdili izbor.
  - Simboli °F i °C prestaju da trepere.

# Radnje

## SmartThings (samo određeni modeli)

### Instalacija

Posetite Google Play Store, Galaxy Apps ili Apple App Store i potražite „SmartThings“. Preuzmite i na pametnom uređaju instalirajte aplikaciju SmartThings kompanije Samsung Electronics.

#### NAPOMENA

- Verzija softvera za podršku aplikacije SmartThings podleže izmenama, u skladu sa smernicama podrške za operativni sistem koje obezbeđuje proizvođač. Pored toga, što se tiče aplikacije SmartThings ili funkcija koje aplikacija podržava, nove smernice za ažuriranje aplikacije na postojećoj verziji operativnog sistema mogu biti obustavljene zbog upotrebljivosti ili bezbednosti.
- Aplikacija SmartThings podleže izmenama bez obaveštenja radi poboljšanja upotrebljivosti ili performansi. Kao što se verzija operativnog sistema mobilnog telefona ažurira svake godine, tako se i aplikacija SmartThings stalno ažurira u skladu sa najnovijim operativnim sistemom. Ako imate pitanja o navedenim stavkama, obratite nam se na e-adresu [st.service@samsung.com](mailto:st.service@samsung.com)
- U preporučene sisteme za šifrovanje spadaju: WPA/TKIP i WPA2/AES. Nije podržan nijedan noviji ili nestandardni Wi-Fi protokol za potvrdu identiteta.
- Na bežične mreže može da utiče bežična komunikacija u okruženju.
- Ako je pružalac internet usluga registrovao MAC adresu vašeg računara ili modema radi identifikacije, Samsung pametni frižider možda neće moći da se poveže sa internetom. Ako dođe do toga, potražite tehničku pomoć od pružaoca internet usluga.
- Postavke mrežne barijere vašeg mrežnog sistema mogu sprečiti da vaš Samsung pametni frižider pristupi internetu. Potražite tehničku pomoć od dobavljača internet usluga. Ako se problem nastavi, obratite se lokalnom Samsung servisnom centru ili prodavcu.
- Da biste konfigurisali postavke bežične pristupne tačke (AP), pogledajte korisnički priručnik za pristupnu tačku (ruter).
- Samsung pametni frižideri podržavaju i Wi-Fi vezu na 2,4 GHz sa protokolima IEEE 802.11 b/g/n i Soft-AP. (Preporučuje se IEEE 802.11 n.)
- Neovlašćeni Wi-Fi bežični ruteri možda neće moći da se povežu sa ovim Samsung pametnim frižiderima.

## Samsung nalog

Potrebno je da registrujete Samsung nalog da biste koristili aplikaciju. Ako nemate Samsung nalog, pratite uputstva na ekranu u aplikaciji da biste ga besplatno napravili.

## Početak rada

Uključite uređaj koji povezujete, otvorite aplikaciju SmartThings na telefonu i pratite uputstva u nastavku.

Ako se pojavi iskačući prozor sa porukom da je pronađen novi uređaj, dodirnite **ADD NOW (DODAJ ODMAH)**.

Ako se iskačući prozor ne pojavi, dodirnite dugme +, a zatim iz liste dostupnih uređaja izaberite onaj koji želite da povežete.

Ako se vaš uređaj ne nalazi u listi dostupnih uređaja, dodirnite **Supported Devices (Podržani uređaji)**, izaberite tip uređaja (Frižider), a zatim specifični model uređaja.

Pratite uputstva u aplikaciji da biste podesili uređaj. Kada se podešavanje završi, frižider će se prikazati kao „kartica“ na ekranu **Devices (Uređaji)**.

## Integrirana kontrola

Možete da pratite i kontrolišete svoj frižider dok ste kod kuće ili u pokretu.

- Dodirnite ikonu frižidera na kontrolnoj tabli aplikacije SmartThings, ili dodirnite ikonu „Uređaji“ na donjem delu kontrolne table, a zatim „karticu“ frižidera da biste otvorili stranicu „Frižider“.
- Proverite radni status ili obaveštenja frižidera, a zatim po potrebi menjajte opcije ili postavke.

### **NAPOMENA**

Neke opcije ili postavke frižidera možda neće biti dostupne za daljinsko upravljanje.

# Radnje

Kategorija	Stavka	Opis
Nadzor	Temperatura frižidera	Prikaz trenutne izabrane temperature frižidera.
	Temperatura zamrzivača	Prikaz trenutne izabrane temperature zamrzivača.
Funkcije	Brzo hlađenje	Možete da uključite ili isključite brzo hlađenje i proverite trenutne postavke.
	Brzo zamrzavanje	Možete da uključite ili isključite brzo zamrzavanje i proverite trenutne postavke.
	Temperatura frižidera	Možete da postavite željenu temperaturu frižidera.
	Temperatura zamrzivača	Možete da postavite željenu temperaturu zamrzivača.
Alarmi	Previsoka temperatura	Ovaj alarm se aktivira kada je temperatura frižidera ili zamrzivača previsoka.
	Otvaranje vrata	Ovaj alarm se aktivira kada su vrata otvorena duže od 2 minuta.
AI Energy Mode (samo određeni modeli)	Možete da uključujete ili isključujete AI Energy Mode u meniju „Energy (Energija)“ u aplikaciji SmartThings. Možete da proveravate status režima AI Energy Mode u aplikaciji SmartThings. Na nekim modelima se na glavnom panelu prikazuje ikona  , koja pokazuje da je režim AI Energy Mode uključen. (samo određeni modeli) Ako se uključi AI Energy Mode, smanjuje se potrošnja energije, ali se mogu smanjiti i performanse hlađenja.	



## Funkcija PAMETNA MREŽA (Odgovor na potražnju) (samo određeni modeli)

Kada frižider radi u režimu PAMETNE MREŽE (Odgovor na potražnju), funkcija Upravljanja energijom frižidera može da kontroliše korišćenje energije ili da odloži rad nekih funkcija radi uštede novca kada su cene energenata ili potražnja najveće.

### NAPOMENA

- Funkciju PAMETNA MREŽA (Odgovor na potražnju) možete da deaktivirate u svakom trenutku pomoću funkcije Isključi pri najvećoj potražnji.
- Da biste koristili funkciju PAMETNA MREŽA (Odgovor na potražnju), potreban vam je zaseban ugovor sa vašom kompanijom za elektroprivredu.

Pored toga, da biste koristili funkciju Pametna mreža (Odgovor na potražnju), morate da se registrujete za uslugu kod vaše kompanije za elektroprivredu. Kompanija mora da ima EMS (Energy Management System - Sistem za upravljanje energijom) koji podržava SEP (Smart Energy profile - Profil pametne energije).

### Korišćenje funkcije PAMETNA MREŽA (Odgovor na potražnju)

Ova funkcija prati cene energenata i zahteva informacije od kompanije za elektroprivredu, pa šalje obaveštenja frižideru da zadatke koji zahtevaju veliku potrošnju energije obavlja u periodu van najveće potražnje, kada su niži troškovi i potražnja za električnom energijom.

Ako frižider dobije kontrolni signal od kompanije za elektroprivredu, frižider će prikazati DAL (L3) ~ TALR (L4) nivoe na ekranu frižidera i kontrolisati potrošnju energije u skladu sa nivoom.

[Uslov za izuzetak] DAL i TALR kontrolni signali od kompanije za elektroprivredu funkcionišu sve dok se održavaju performanse proizvoda.

Ako frižider dobije signal funkcije PAMETNA MREŽA (Odgovor na potražnju) (DAL ili TALR), frižider će raditi u režimu Delay Appliance Load (Odlaganje opterećenja uređaja) (prikaz:L3) ili Temporary Appliance Load Reduction (Privremeno smanjenje opterećenja uređaja) (prikaz:L4).

- Odlaganje opterećenja uređaja (L3): Frižider reaguje na DAL signal obezbeđujući umereno smanjenje opterećenja tokom perioda odlaganja. Ova funkcija kontroliše funkcije koje troše mnogo energije poput podešavanja sistema za hlađenje, pokretanja ciklusa odmrzavanja i pravljenja leda.
  - Kada frižider radi u režimu DAL (L3), na ekranu frižidera se prikazuje „L3“.
  - Režim DAL se automatski deaktivira nakon što traje onoliko vremena koliko je predviđeno DAL signalom (maks. 4,5 sata) ili kada je pritisnuto dugme Isključi pri najvećoj potražnji.
- Privremeno smanjenje opterećenja uređaja (L4): Frižider reaguje na TALR signal agresivnim smanjivanjem opterećenja tokom kratkog vremenskog perioda. Ova funkcija smanjuje potrošnju energije zaustavljanjem kompresora i kontrolisanjem funkcija koje troše mnogo energije, kao što je ciklus odmrzavanja i pravljenje leda.
  - Kada frižider radi u režimu TALR (L4), na ekranu frižidera se prikazuje „L4“.
  - Režim TALR (L4) automatski se deaktivira nakon što traje onoliko koliko je primljeno (maks. 15 minuta) ili kada je pritisnuto dugme Isključi pri najvećoj potražnji. Režim se momentalno deaktivira i frižider se vraća u normalno stanje kada se vrata otvore ili zatvore, odnosno kada se koristi dozator.

### Isključi pri najvećoj potražnji (režim Zamene)

Kada želite da frižider ignoriše signal funkcije PAMETNA MREŽA (Odgovor na potražnju) od kompanije za elektroprivredu, možete da aktivirate Isključi pri najvećoj potražnji (režim Zamene).

Kada aktivirate Peak Demand Off (Isključi pri najvećoj potražnji (režim Zamene), frižider ignoriše signal funkcije PAMETNA MREŽA (Odgovor na potražnju) i ne kontroliše ga kompanija za elektroprivredu.



# Radnje

---

## Aktiviranje i deaktiviranje funkcije Isključi pri najvećoj potražnji (režim Zamene)

1. Za aktiviranje/deaktiviranje funkcije Isključi pri najvećoj potražnji (režim Zamene), pritisnite dugme < u trajanju od 3 sekunde, pritom ne menjajući druge postavke prikaza.
2. Kada je funkcija Isključi pri najvećoj potražnji deaktivirana, ako pritisnete dugme < u trajanju od 3 sekunde, aktiviraće se funkcija Isključi pri najvećoj potražnji.
  - Uključiće se odgovarajući indikator (⊗).
  - Ako frižider dobije signal funkcije PAMETNA MREŽA (Odgovor na potražnju) od kompanije za elektroprivredu, na indikatoru frižidera se prikazuje „Or“.
3. Kada je funkcija Isključi pri najvećoj potražnji aktivirana, ako pritisnete dugme < u trajanju od 3 sekunde, deaktiviraće se funkcija Isključi pri najvećoj potražnji.
  - Isključiće se odgovarajući indikator (⊗).



## Korišćenje funkcije Upravljanja energijom

Funkcija Upravljanja energijom vam omogućava da kontrolirate i pratite svoj frižider sa opcijom Upravljanja energijom pomoću aplikacije SmartThings radi veće praktičnosti.

### NAPOMENA

- Da biste koristili funkcije Upravljanja energijom za frižider, najpre morate da instalirate odgovarajuću aplikaciju.
1. Radni status
    - Možete da proverite status DR i Isključi pri najvećoj potražnji (režim Zamene).
  2. Izveštavanje o potrošnji energije
    - Prikazuje akumuliranu potrošnju energije. Podaci o potrošnji energije se ažuriraju na svakih 10 minuta.

### NAPOMENA

Izveštaj o potrošnji energije može da se razlikuje od specifikacija za potrošnju energije proizvoda u zavisnosti od radnog okruženja i namirnica koje se čuvaju.

3. Odlaganje mogućnosti odmrzavanja
  - Funkcija Odlaganja mogućnosti odmrzavanja štedi energiju odlaganjem odmrzavanja do vremena koje je naveo korisnik. Možete da konfigurirate vreme, a ova funkcija će štedeti energiju tokom navedenog perioda u ciklusu od 24 časa. Ako vreme nije podešeno, funkcija funkcioniše sa podrazumevanim vremenskim postavkama. Podrazumevane vremenske postavke su date u nastavku:
    - 6:00 do 10:00: 1. novembar ~ 30. april
    - 15:00 do 19:00: 1. maj ~ 31. oktobar

Da biste promenili podešavanje vremena za Odlaganje mogućnosti odmrzavanja

Podešavanje vremena za Odlaganje mogućnosti odmrzavanja možete da promenite u aplikaciji.

## Obezbeđivanje otvorenog pristupa zahtevima za povezani proizvod

1. SGIP otvoreni standardi (Smart Energy Profile 2.0 - <http://www.csep.org/>)
  - Izveštavanje o potrošnji energije
  - Odgovor na potražnju
2. Samsung OPEN API
  - Radni status, korisnička podešavanja i poruke
  - Status ledomata: PRIBAVI /ledomat/status/vs/0
  - Alarm za otvorena vrata: PRIBAVI /vrata/vs/0
  - DR status: PRIBAVI /drlc/vs/0
  - Odlaganje mogućnosti odmrzavanja
  - Postavi raspored za odlaganje odmrzavanja: OBJAVI /odmrzavanje/rezervacija/vs/0?op=dodaj
  - Pribavi raspored za odlaganje odmrzavanja: PRIBAVI /odmrzavanje/rezervacija/vs/0
  - Izbriši raspored za odlaganje odmrzavanja: OBJAVI /odmrzavanje/rezervacija/vs/0?op=ukloni
  - UKLJUČI/ISKLUJUČI odlaganje odmrzavanja: OBJAVI /odmrzavanje/odlaganje/vs/0



# Radnje

## Specijalne funkcije

Konkretna izgled i specijalne funkcije frižidera se mogu razlikovati, u zavisnosti od modela i države.

### Dozator za vodu (samo određeni modeli)

Uz dozator vode možete ispuštati rashlađenu vodu bez otvaranja vrata frižidera. Pre upotrebe, posuda za vodu se mora napuniti pijaćom vodom.

### Za punjenje posude za vodu pijaćom vodom

Otvorite vrata frižidera i pronađite rezervoar za vodu u prostoru posude u vratima.

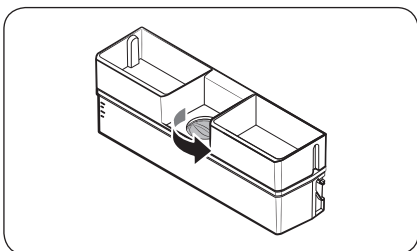

1. Uklonite gornji poklopac.

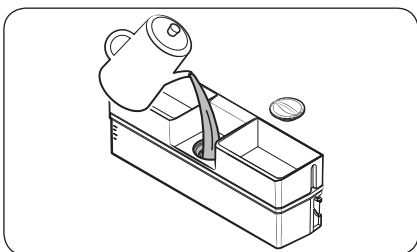

2. Sipajte u rezervoar za vodu najviše 3,5 litara pijaće vode (MAKS.).

#### ⚠ OPREZ

- Dozer za vodu je dizajniran za ispuštanje pijaće vode. Posudu za vodu puniti isključivo pijaćom vodom. Nemojte puniti nikakvim drugim tečnostima.
- Nemojte previše napuniti posudu za vodu, jer će to dovesti do preliivanja.

#### 📖 NAPOMENA

Pre prve upotrebe, očistite unutrašnjost posude za vodu.

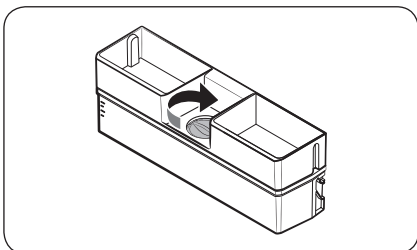

3. Zatvorite gornji poklopac.

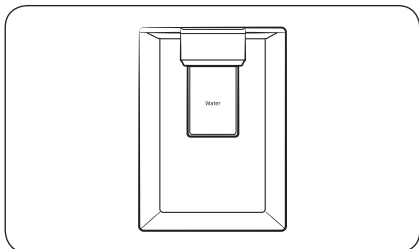

4. Stavite čašu ispod otvora za vodu na dozeru i nežno potisnite polugu dozera kako bi ispustio vodu.

**⚠ OPREZ**

- Nemojte držati predmete na poklopcu rezervoara za vodu.
- Nemojte pokušati da napunite posudu za vodu a da je niste izvadili iz vrata.
- Vodite računa da je posuda za vodu pravilno postavljena.
- Nemojte koristiti frižider bez ubačene posude za vodu. Ovo može umanjiti učinak i efikasnost.
- Kako bi sprečili ispadanje vode iz čaše, vodite računa da čaša bude u ravni sa polugom dozera.

**📖 NAPOMENA**

Kako bi dobili još prostora, posudu za vodu možete koristiti za čuvanje namirnica. U tom slučaju, uklonite poklopac posude.

# Radnje

## Pravljenje leda (samo određeni modeli)

### Okretni ledomat

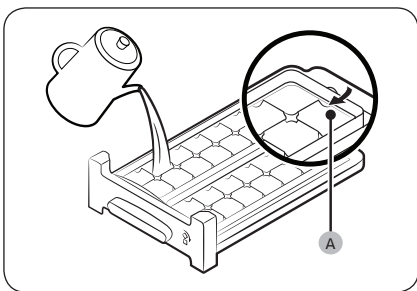

1. Otvorite vrata zamrzivača i izvucite fioku za led.
2. Napunite fioku vodom do **maksimalnog nivoa (A)** označenog sa unutrašnje strane zadnjeg zida fioke.
3. Vratite fioku na mesto.

#### **NAPOMENA**

Vreme pravljenja leda zavisi od vaših podešavanja temperature.

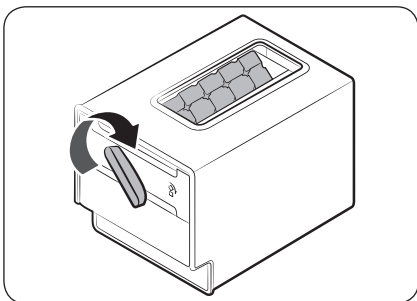

#### **NAPOMENA**

- Vodite računa da se posuda za kockice leda nalazi na svom mestu ispod fioke za led.
- Da biste izbacili kockice leda, okrenite ručicu posude udesno i ispraznite polovinu kockica leda u posudu. Zatim je okrenite ulevo da biste ispraznili drugu polovinu.
- Izvadite posudu blagim uvrtnjem i izvlačenjem sa prednje strane.

# Održavanje

## Okretanje vrata na suprotnu stranu (samo određeni modeli)

Okretanje smera otvaranja vrata mora da bude urađeno od strane servisnog osoblja odobrenog od strane kompanije Samsung, a o vašem trošku jer ovu vrstu usluge ne pokriva garancija.

### ⚠ UPOZORENJE

- Garancija neće pokrivati neuspešni pokušaj okretanja smera otvaranja vrata ili oštećenje imovine do koga dođe angažovanjem neovlašćenih servisa.
- Proverite da li je frižider isključen iz izvora napajanja pre okretanja smera otvaranja vrata.
- Morate sačekati bar sat vremena nakon što je urađena zamena strane otvaranja vrata. To se radi da bi se sprečio eventualni strujni udar.

### Potrebne alatke (nisu obezbeđene)

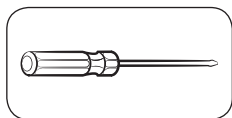

Krstasti odvijač

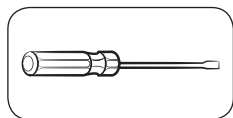

Odvijač sa ravnom glavom



Ključ od 11 mm  
(za osovinu šarke)

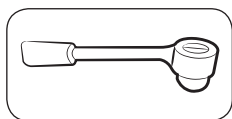

Nasadni ključ od 8 mm  
(za vijke)

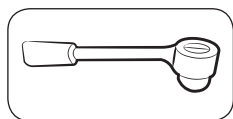

Nasadni ključ od 10 mm  
(za vijke)

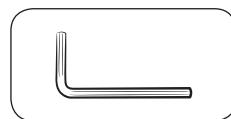

5 mm inbus ključ  
(za srednju šarke)

### Dodatna oprema

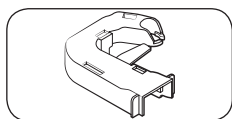

Poklopac šarke (L)

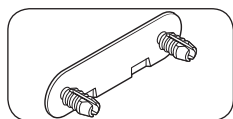

Poklopac zavrtnja srednje šarke

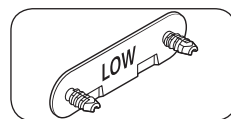

Poklopac zavrtnja donje šarke

### ⚠ OPREZ

Tokom celog postupka okretanja vrata, udaljite od dece sitne delove frižidera (zavrtnje, poklopce itd.) iz bezbednosnih razloga.

# Održavanje

## Postupne instrukcije

### KORAK 1 Skidanje vrata

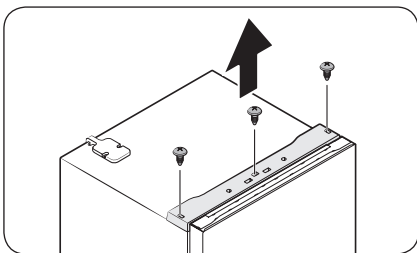

1. Pomoću krstastog odvijača otpustite zavrtnje (x3) u tri otvora na gornjoj ploči. Zatim nežno izvucite gornju ploču.

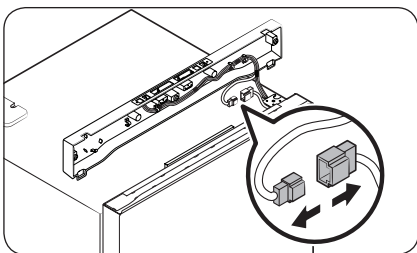

2. Odvojite konektore kablova.

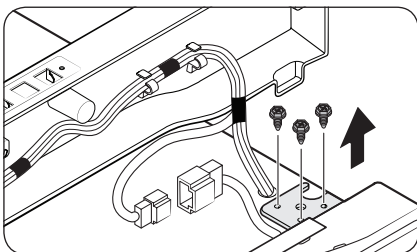

3. Olabavite vijke na gornjoj šarki.

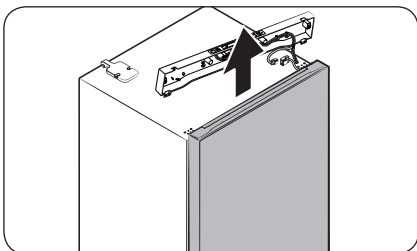

4. Polako podignite vrata zamrzivača da biste ih skinuli.

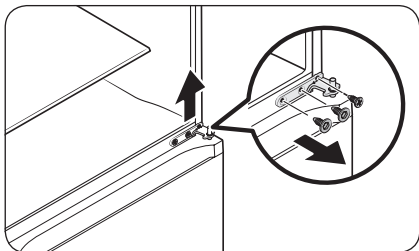

5. Pomoću odvijača i ključa olabavite vijke i uklonite srednju šarku.

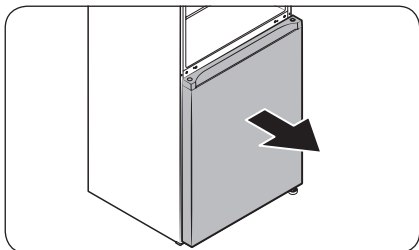

6. Polako izvucite vrata frižidera iz osovine šarke, pa ih zatim povucite nagore da biste ih skinuli.

# Održavanje

## KORAK 2 Uklanjanje šarke i osovine vrata

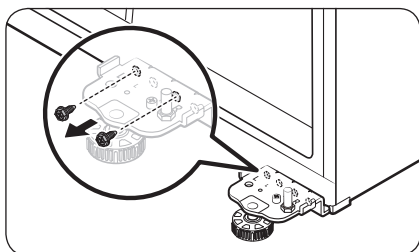

1. Pomoću odvijača uklonite zavrtanj sa donje šarke.

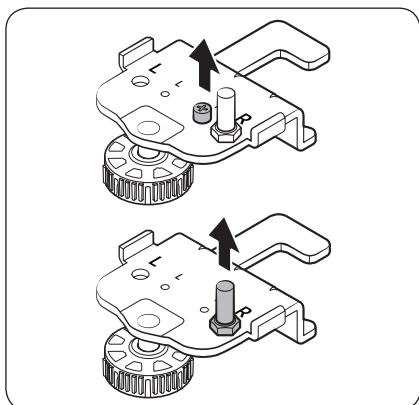

2. Pomoću odvijača uklonite vijak šarke. Zatim upotrebite ključ da uklonite osovinu vrata.

### KORAK 3 Promena strane automatskog zatvarača (samo za vrata zamrzivača)

Sada ponovo pažljivo uspravite frižider, pa uradite sledeće.

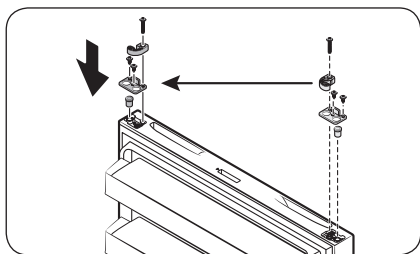

1. Uklonite automatski zatvarač i graničnik sa donjeg dela vrata frižidera. Zatim ih ponovo umetnite na suprotnoj strani vrata frižidera, kao što je prikazano.

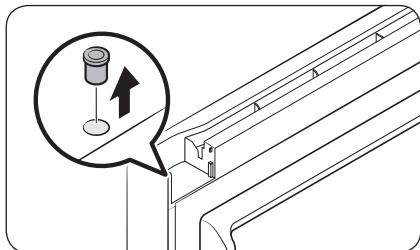

2. Pomoću odvijača sa ravnom glavom uklonite zaptivku šarke.

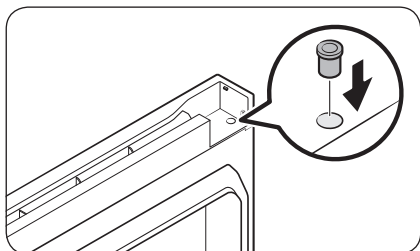

3. Ponovo umetnite zaptivku šarke na suprotnoj strani.

# Održavanje

## KORAK 4 Promena strane poklopca ručke i gornje šarke

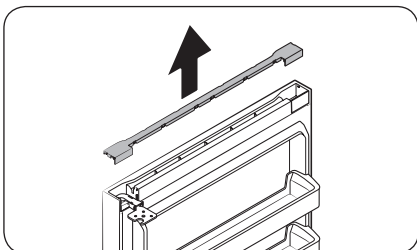

1. Na vrhu vrata zamrzivača povucite poklopac ručke nagore da biste ga skinuli.

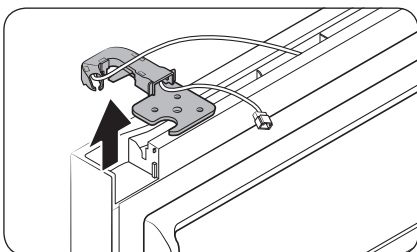

2. Skinite gornju šarku sa njenim poklopcem.

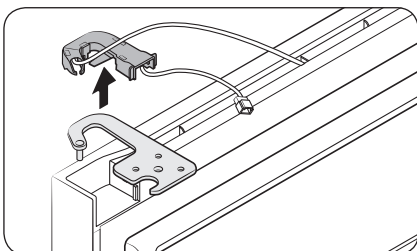

3. Odvojite gornju šarku od poklopca šarke.

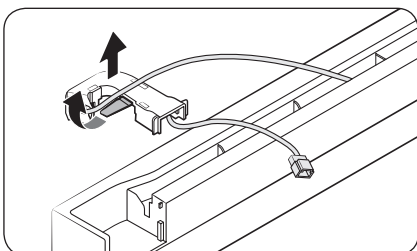

4. Rasporedite žicu vrata u poklopcu šarke.

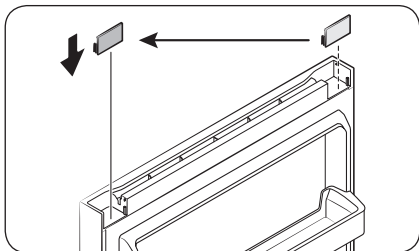

5. Uklonite **odstojnik poklopca**, pa ga ponovo umetnite sa suprotne strane.

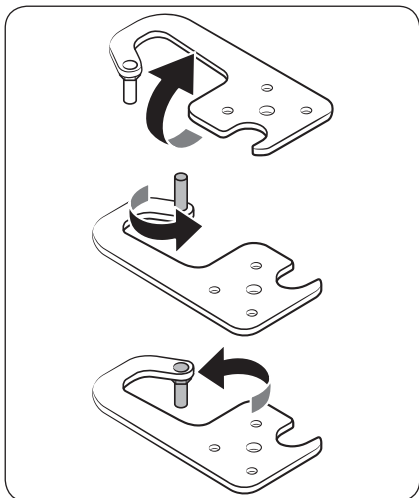

6. Uklonite **osovinu vrata sa gornje šarke**, okrenite je za 180 stepeni kao što je prikazano, pa je ponovo umetnite.

# Održavanje

## KORAK 5 Ponovo postavljanje vrata sa suprotne strane

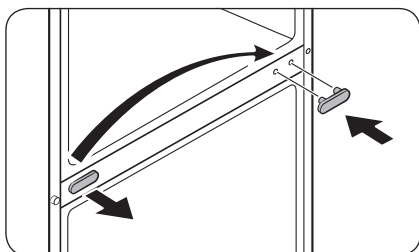

1. Pomoću odvijača sa ravnom glavom uklonite poklopac zavrtnja srednje šarke, pa ga ponovo umetnite sa suprotne strane.

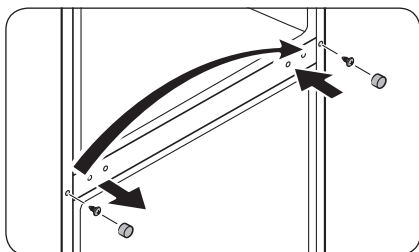

2. Pomoću odvijača sa ravnom glavom uklonite poklopac zavrtnja s prirubnicom da biste došli do zavrtnja s prirubnicom. Pomoću krstastog odvijača uklonite zavrtnj s prirubnicom, a zatim ga zategnite na suprotnoj strani. Na kraju, zatvorite poklopac zavrtnja s prirubnicom na suprotnoj strani.

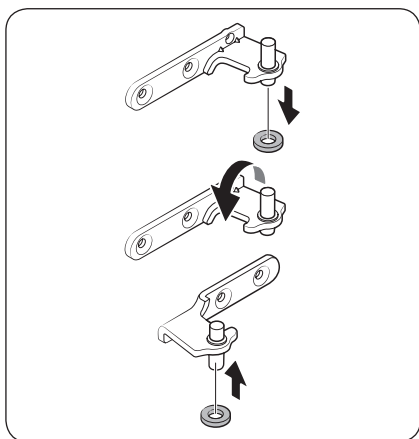

3. Uklonite prstenastu zaptivku sa osovine srednje šarke, pa ponovo umetnite prsten sa druge strane osovine. Pogledajte sliku radi vizuelne reference.

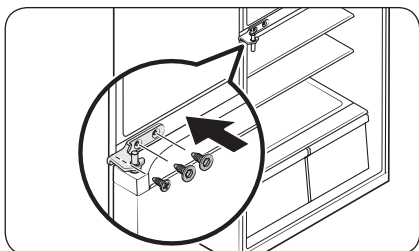

4. Promenite stranu **srednje šarke** i umetnite je na suprotnoj strani. Zatim zategnite šarku zavrtnjima.

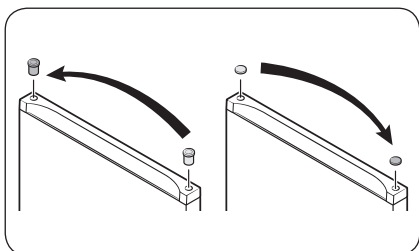

5. Pomoću odvijača sa ravnom glavom uklonite **zaptivku šarke** sa jedne strane i **poklopac otvora za šarku** sa druge strane. Ponovo ih umetnite sa odgovarajuće suprotne strane.

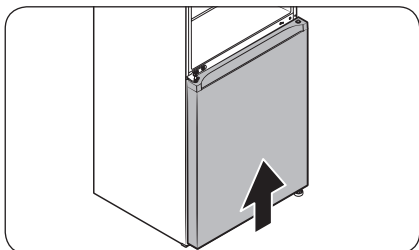

6. Polako pomerite **vrata frižidera** u pravilan položaj tako da budu pravilno postavljena.

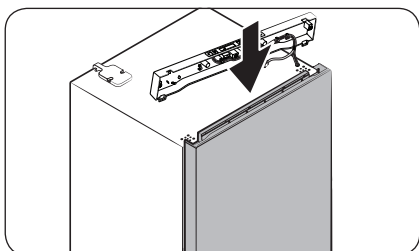

7. Polako pomerite **vrata zamrzivača** u pravilan položaj tako da budu pravilno postavljena.

# Održavanje

## KORAK 6 Promena strane donje šarke

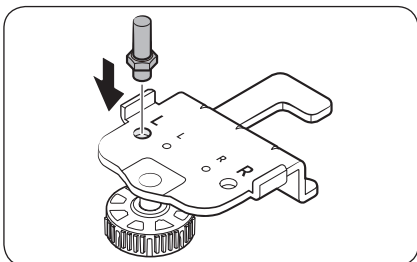

1. Umetnite **osovinu vrata** u ploču donje šarke od gore kao što je prikazano, a zatim je zategnite dok ne bude dobro pričvršćena.

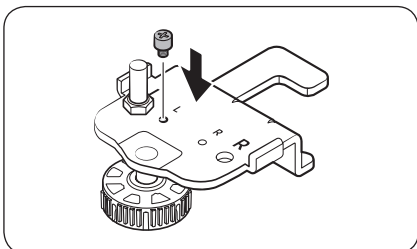

2. Umetnite **vijak šarke** u ploču donje šarke od gore kao što je prikazano, a zatim ga zategnite dok ne bude dobro pričvršćen.

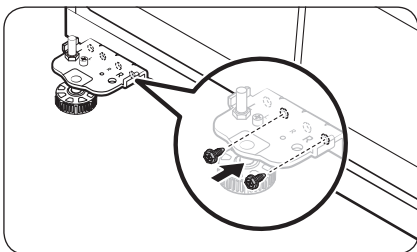

3. Postavite ploču donje šarke na suprotnoj strani, pa upotrebite dva zavrtnja da postavite i pričvrstite ploču šarke kao što je prikazano.

## KORAK 7 Ponovno postavljanje preostalih delova

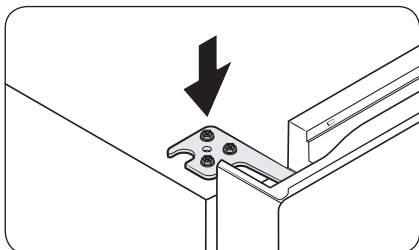

1. Umetnite i zategnite gornju šarku na suprotnoj strani.

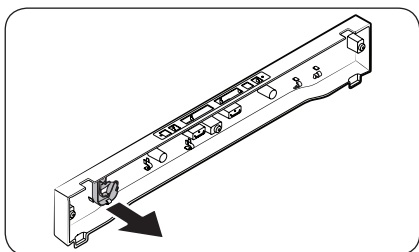

2. Rukom otkočite poklopac šarke sa gornje ploče.

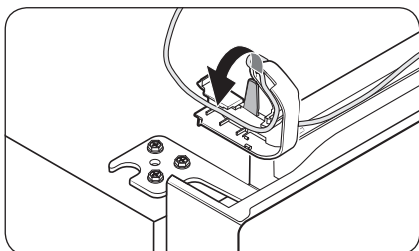

3. Rasporedite žicu vrata u poklopcu šarke pre nego što postavite poklopac šarke na gornju šarku.

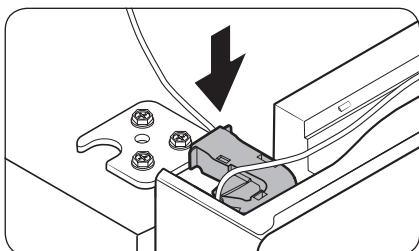

# Održavanje

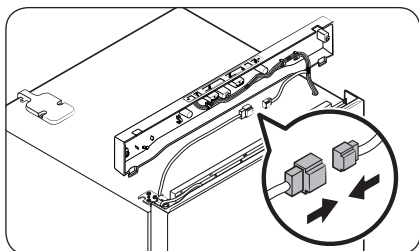

4. Povežite konektore kablova.

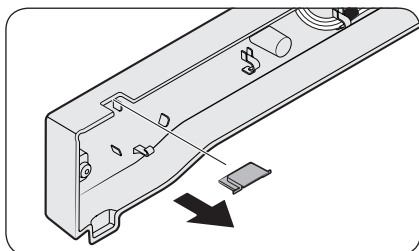

5. Uklonite poklopac otvora za šarku sa gornje ploče, pa ga ponovo umetnite na suprotnoj strani.

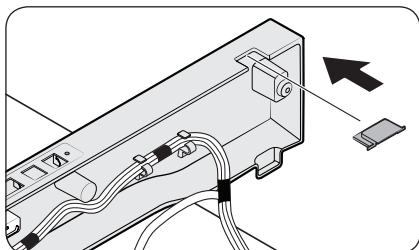

6. Umetnite gornju ploču, pa je dobro pričvrstite za frižider pomoću zavrtnja (x3).

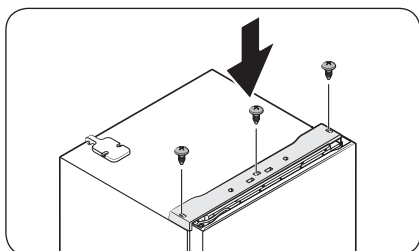

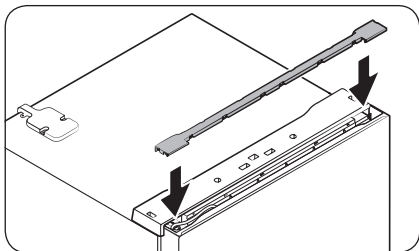

7. Umetnite poklopac ručke.

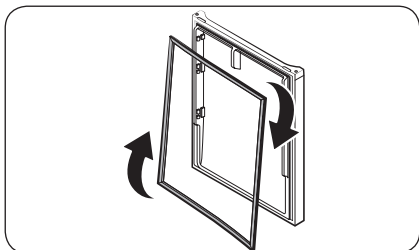

8. Uklonite zaptivke vrata frižidera i vrata zamrzivača. Okrenite ih suprotno od smera kretanja kazaljki na satu za 180 stepeni, pa ih ponovo postavite.

**NAPOMENA**

U budućnosti ćete možda želeći da vratite vrata u prvobitni položaj (pre promene smera otvaranja vrata). U tom slučaju potražite uputstva na prethodnim stranicama, ali vratite vrata, šarke i poklopce u njihove prvobitne položaje.

# Održavanje

## Rukovanje i nega

### Police / višenamenska fioka (samo određeni modeli)

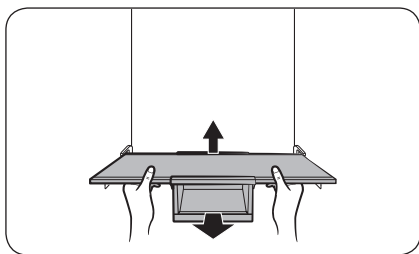

1. Prilikom podizanja zadnje strane police, malo je povucite unapred.

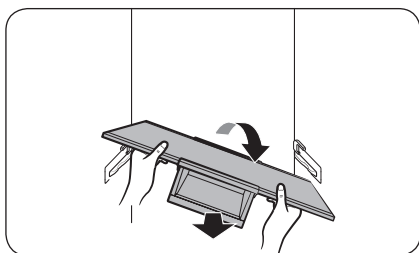

2. Nagnite policu na jednu stranu i izvucite je.

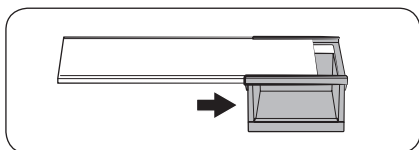

3. Gurnite višenamensku fioku u stranu, da biste je odvojili od police.

### Sklopiva polica (samo određeni modeli)

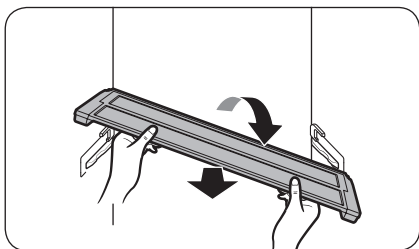
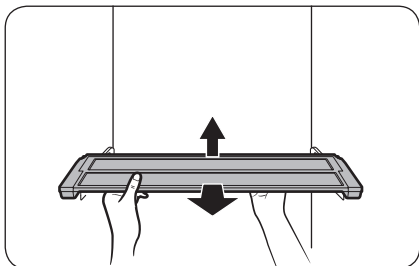

1. Prilikom podizanja zadnje strane police, malo je povucite unapred.

2. Nagnite policu na jednu stranu i izvucite je.

### Polica na vratima

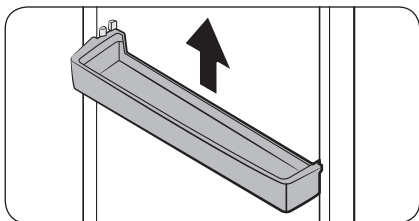

Blago izdignite i izvucite police na vratima.

**⚠ OPREZ**

Da biste sprečili nezgode, pre uklanjanja ispraznite police u vratima.

Održavanje

# Održavanje

## Fioke (frižider/zamrzivač)

### NAPOMENA

Prethodno uklonite donju policu na vratima.

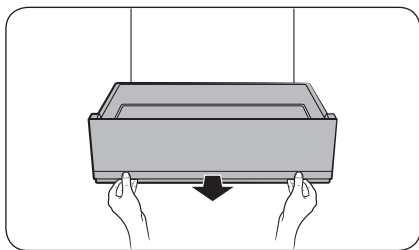

1. Malo povucite unapred fioku za povrće.

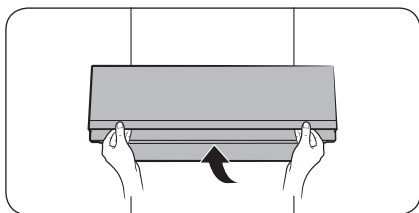

2. Blago izdignite fioku za povrće, pa je zatim izvucite.

## Polica za povrće

### NAPOMENA

Prethodno uklonite donju policu na vratima.

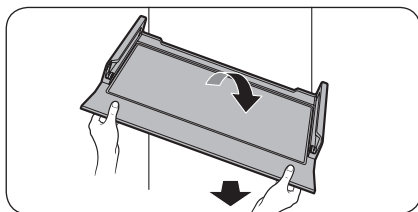
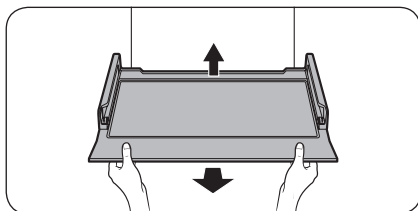

1. Prilikom podizanja zadnje strane police, malo je povucite unapred.
2. Nagnite policu na jednu stranu i izvucite je.

## Rasklapanje fioka za povrće / fioka zamrzivača

Fioku možete da rasklopite radi detaljnog čišćenja.

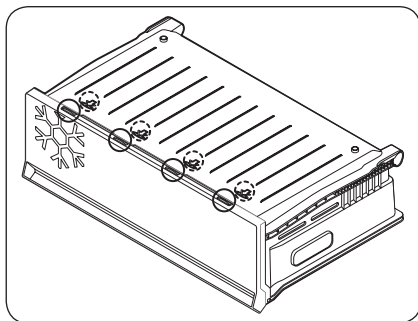

1. Izvadite fioku iz frižidera.
2. Okrenite fioku naopako i stavite je na pod. Proverite četiri reze na dnu.

# Održavanje

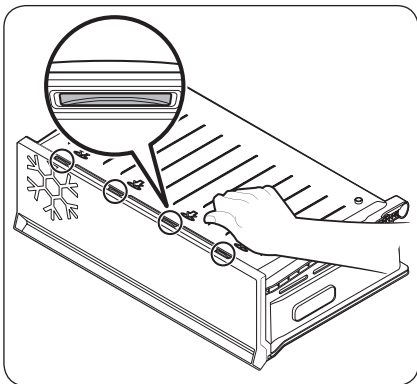

3. Pritisnite dlanom deo na dnu fiok označen strelicom da biste oslobodili reze.
  - Pritisnite redom svaku od četiri reze da biste ih oslobodili.

## ⚠ OPREZ

Primena prekomerne sile na fioku može dovesti do pucanja i predstavljati opasnost od povrede.

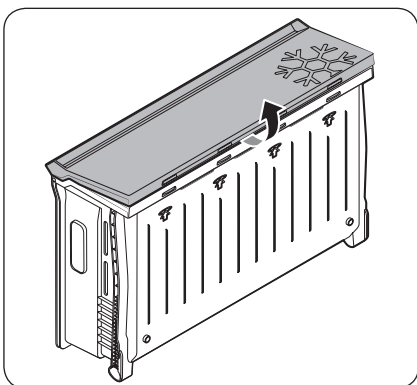

4. Povucite prednji deo fiok da biste ga odvojili od ostatka fiok.

## Sklapanje fioka za povrće / fioka zamrzivača

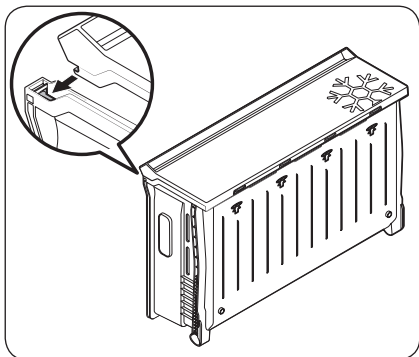

1. Stavite fioku na pod tako da joj prednji deo bude okrenut nagore. Poravnajte kuke na prednjem delu fioke, sa leve i desne strane, sa žlebovima, pa ih ponovo pričvrstite na odgovarajuće mesto.

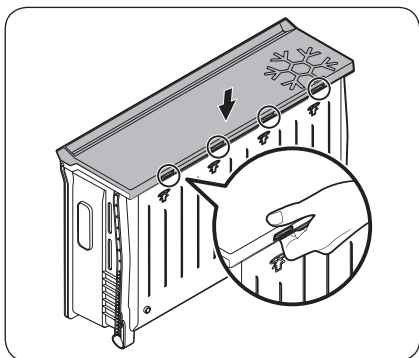

2. Pritisnite prednji deo poklopca, vodeći računa da četiri reze (označene krugovima na slici) budu dobro zakačene.

# Održavanje

## Čišćenje

### Unutrašnje i spoljašnje

#### ⚠ UPOZORENJE

- Za potrebe čišćenja nemojte koristiti benzol, razređivač ili kućni deterdžent/deterdžent za automobil kao što je Clorox™. Ovi proizvodi mogu da oštete površinu frižidera i da izazovu požar.
- Ne prskajte vodu na frižider. Ovo može izazvati strujni udar.

Pomoću suve krpe redovno čistite strane supstance, kao što su prašina ili voda sa priključaka i kontaktnih tačaka utikača.

1. Isključite kabl za napajanje.
2. Za čišćenje unutrašnjosti i spoljašnjosti frižidera koristite papirne ubruse ili vlažnu meku krpku koja ne ostavlja dlačice.
3. Kada završite, dobro ga osušite pomoću suve krpe ili papirnih ubrusa.
4. Uključite kabl za napajanje.

Zadnji panel / poklopac kompresora (samo određeni modeli)

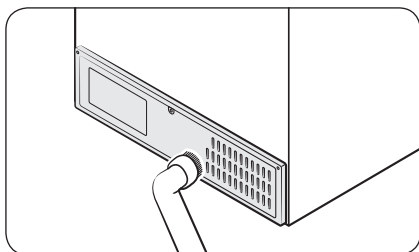

Održavajte kablove i izložene delove na zadnjem panelu tako što ćete panel usisati jednom ili dva puta godišnje.

#### ⚠ OPREZ

Nemojte skidati poklopac zadnjeg panela. Može doći do strujnog udara.

---

## Zamena

---

### LED lampice

Da biste zamenili lampice frižidera, obratite se lokalnom servisnom centru kompanije Samsung.

#### UPOZORENJE

- Lampice ne mogu servisirati korisnici. Nemojte pokušavati sami da zamenite lampicu. Može doći do strujnog udara.

### Lampa (izvor svetla)

Ovaj proizvod sadrži izvor svetla klase energetske efikasnosti <G>.

Korisnik ne može da servisira lampu i/ili kontrolnu opremu. Za zamenu lampi i/ili kontrolne opreme u uređaju, obratite se lokalnom servisnom centru kompanije Samsung.

Detaljna uputstva o zameni lampi ili kontrolne opreme u uređaju potražite na veb lokaciji kompanije Samsung (<http://www.samsung.com>); pratite putanju Podrška > Podrška za kućne aparate i unesite naziv modela.

Ako želite detaljna uputstva o rasklapanju lampi i/ili kontrolne opreme, pratite uputstva za zamenu do kojih ste došli na opisani način.

### Panel vrata (samo određeni modeli)

Za vaš BESPOKE frižider možete odabrati panel vrata koji vam se dopada. Kupite panel vrata kod Samsung maloprodajnog dobavljača i ovlašćeni serviser će ga instalirati.

#### OPREZ

- Samostalno uklanjanje ili postavljanje panela vrata može uzrokovati oštećenje proizvoda ili izazvati povredu. Ukoliko iskusite bilo kakve probleme sa panelom vrata, obratite se Samsung servisnom centru
- Servisna naknada za zamenu panela može biti naplaćena čak i tokom trajanja garantnog perioda.

# Rešavanje problema

Pre nego što pozovete servisni centar, pogledajte kontrolne tačke u nastavku. Svi uslužni pozivi koji se odnose na normalne situacije (slučajevi bez kvara) biće naplaćeni korisnicima.

## Opšte

### Temperatura

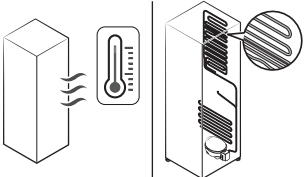
Simptom	Mogući uzroci	Rešenje
Frižider/zamrzivač ne radi. Temperatura frižidera/zamrzivača je visoka.	• Kabl za napajanje nije priključen ispravno.	• Uključite kabl za napajanje ispravno.
	• Kontrola temperature nije ispravno podešena.	• Podesite nižu temperaturu.
	• Frižider se nalazi blizu izvora toplote ili na direktnoj sunčevoj svetlosti.	• Vodite računa da frižider nije izložen direktnoj sunčevoj svetlosti ili da nije u blizini izvora toplote.
	• Nema dovoljno prostora između frižidera i bočnih strana / zadnje strane.	• Proverite da li je razmak od zadnje strane i bočnih strana najmanje 5 cm.
	• Aktivirana je funkcija Odmor.	• Deaktivirajte funkciju Odmor.
	• Frižider je prepunjen. Hrana blokira ventilacione otvore u frižideru.	• Vodite računa da ne prepunite frižider. Vodite računa da hrana ne blokira ventilaciju.
Frižider/zamrzivač se previše hladi.	• Kontrola temperature nije ispravno podešena.	• Podesite višu temperaturu.
Unutrašnji zid je vreo.	• Frižider ima cevovod otporan na toplotu u unutrašnjem zidu.	• Radi sprečavanja kondenzacije, frižider poseduje cevovod otporan na toplotu u prednjim uglovima. Ako temperatura okoline poraste, ova oprema možda neće efikasno raditi. Ovo nije greška sistema. 

## Neprijatni mirisi

Simptom	Mogući uzroci	Rešenje
U frižideru se osećaju neprijatni mirisi.	<ul style="list-style-type: none"><li>• Pokvarena hrana.</li></ul>	<ul style="list-style-type: none"><li>• Očistite frižider i izvadite pokvarenu hranu.</li></ul>
	<ul style="list-style-type: none"><li>• Hrana sa jakim neprijatnim mirisom.</li></ul>	<ul style="list-style-type: none"><li>• Vodite računa da hrana sa snažnim mirisom bude hermetički umotana.</li></ul>

## Led

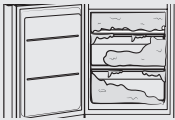
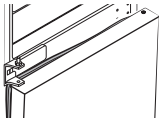
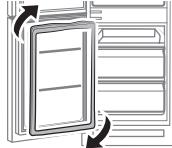
Simptom	Mogući uzroci	Rešenje
Oko ventilacionih otvora se stvara led.	<ul style="list-style-type: none"><li>• Hrana blokira ventilacione otvore.</li></ul>	<ul style="list-style-type: none"><li>• Proverite da hrana ne blokira ventilacione otvore.</li></ul>
Led na unutrašnjim zidovima.	<ul style="list-style-type: none"><li>• Vrata nisu dobro zatvorena.</li></ul>	<ul style="list-style-type: none"><li>• Proverite da hrana ne blokira vrata. Očistite zaptivnu gumu na vratima.</li></ul>
Nakupljanje prevelike količine leda unutar zamrzivača. 	<ul style="list-style-type: none"><li>• Vrata se ne zatvaraju dobro, jer zaptivna guma na vratima nije okrenuta nakon okretanja vrata na suprotnu stranu. </li></ul>	<ul style="list-style-type: none"><li>• Skinite zaptivnu gumu sa vrata, okrenite je za 180°, pa je ponovo postavite. </li></ul>

## Kondenzacija

Simptom	Mogući uzroci	Rešenje
Na unutrašnjim zidovima se formira kondenzacija.	<ul style="list-style-type: none"><li>• Ako vrata ostanu otvorena, u frižider će dospeti vlaga.</li></ul>	<ul style="list-style-type: none"><li>• Uklonite vlagu i nemojte ostavljati vrata otvorena na duže vreme.</li></ul>
	<ul style="list-style-type: none"><li>• Hrana sa visokim sadržajem vlage.</li></ul>	<ul style="list-style-type: none"><li>• Vodite računa da takva hrana bude hermetički umotana.</li></ul>

# Rešavanje problema

## Čuje li se neobična buka iz frižidera?

Pre nego što pozovete servisni centar, pogledajte kontrolne tačke u nastavku. Svi pozivi servisnom centru u vezi sa normalnim zvukovima biće naplaćeni korisniku.

### Ovi zvukovi su normalni.

- Kada započinje ili završava rad, frižider može ispuštati zvukove slične zvuku paljenja motora u automobilu. Kada se rad stabilizuje, ovi zvukovi će se stišati.

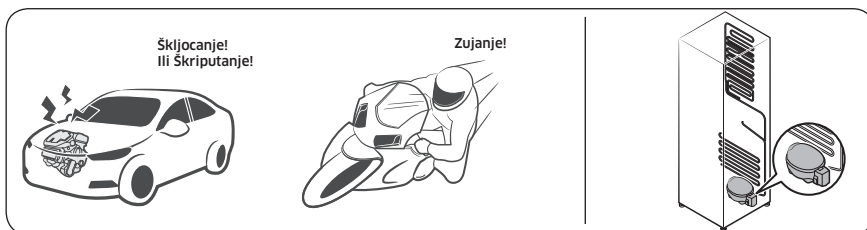

- Kada je ventilacija uključena, mogu se čuti sledeći zvukovi. Kada frižider dostigne zadatu temperaturu, neće se čuti zvuk ventilacije.

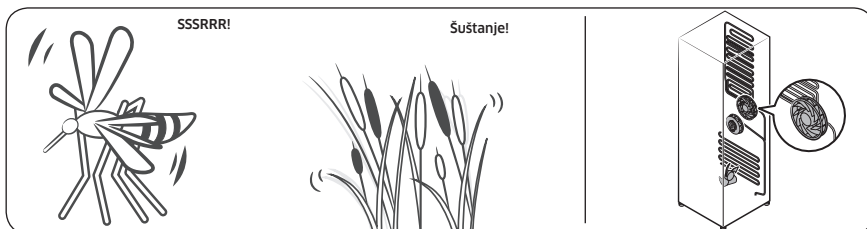

- Tokom ciklusa odmrzavanja, voda može kapati na grejač za odmrzavanje, zbog čega će se čuti cvrčanje.

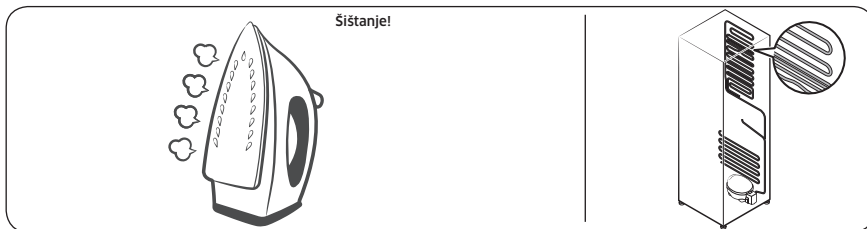

- Dok se frižider hladi ili zamrzava, gas za hlađenje prolazi kroz zapečaćene cevi, zbog čega se čuje zvuk ključanja.

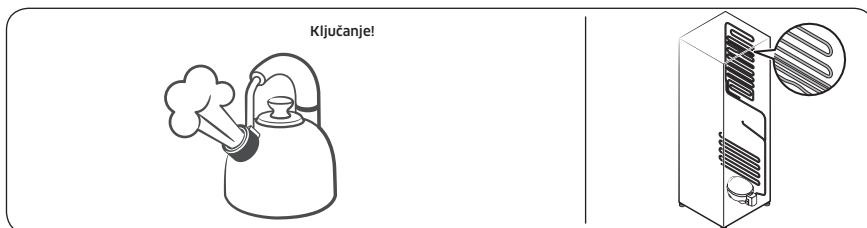

- Kada se temperatura frižidera povećava ili smanjuje, plastični delovi se skupljaju i šire, pa se čuje zvuk pucketanja. Ovi zvukovi se čuju tokom ciklusa odmrzavanja ili kada elektronski delovi rade.

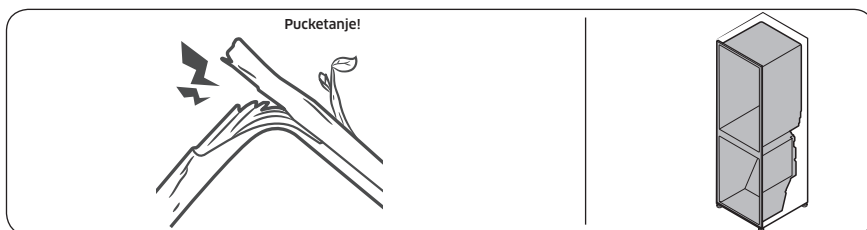

- Za modele sa ledomatom: Kada se otvori ventil za vodu kako bi se napunio ledomat, može čuti zujanje.
- Tokom izjednačavanja pritiska, zbog otvaranja ili zatvaranja vrata frižidera, može se čuti zvuk šištanja.

# Rešavanje problema

## SmartThings (samo određeni modeli)

Simptom	Radnja
Nije moguće pronaći aplikaciju SmartThings u prodavnici aplikacija.	<ul style="list-style-type: none"><li>• Verzija softvera za podršku aplikacije SmartThings podleže izmenama, u skladu sa smernicama podrške za operativni sistem koje obezbeđuje proizvođač. Pored toga, što se tiče aplikacije SmartThings ili funkcija koje aplikacija podržava, nove smernice za ažuriranje aplikacije na postojećoj verziji operativnog sistema mogu biti obustavljene zbog upotrebljivosti ili bezbednosti.</li></ul>
Aplikacija SmartThings ne radi.	<ul style="list-style-type: none"><li>• Aplikacija SmartThings je dostupna samo za određene modele.</li><li>• Stara aplikacija za Samsung pametne frižidere ne može da se poveže sa Samsung Smart Home modelima.</li></ul>
Aplikacija SmartThings je instalirana, ali nije povezana sa frižiderom.	<ul style="list-style-type: none"><li>• Morate da se prijavite na Samsung nalog da biste koristili aplikaciju.</li><li>• Proverite da li ruter normalno radi.</li><li>• Ako je Wi-Fi ikona na ekranu frižidera isključena, to znači da još uvek nije uspostavljena veza sa mrežom. U tom slučaju, povežite se i registrujte frižider na pristupnoj tački (AP) u kući pomoću aplikacije SmartThings.</li></ul>
Prijavljivanje na aplikaciju nije moguće.	<ul style="list-style-type: none"><li>• Morate da se prijavite na Samsung nalog da biste koristili aplikaciju.</li><li>• Ako nemate Samsung nalog, pratite uputstva na ekranu u aplikaciji da biste ga kreirali.</li></ul>
Javlja se poruka o grešci pri pokušaju registrovanja frižidera.	<ul style="list-style-type: none"><li>• Jednostavno povezivanje možda ne uspeva zbog udaljenosti od pristupne tačke ili električnih smetnji iz okruženja. Sačekajte malo i pokušajte ponovo.</li></ul>
Aplikacija SmartThings je uspešno povezana sa frižiderom, ali se ne pokreće.	<ul style="list-style-type: none"><li>• Zatvorite i ponovo pokrenite aplikaciju SmartThings, ili prekinite vezu sa ruterom i ponovo je uspostavite.</li><li>• Isključite frižider, a zatim ga ponovo uključite nakon 1 minuta.</li></ul>
Ikona za Wi-Fi treperi. (📶)	<ul style="list-style-type: none"><li>• Frižider pre korišćenja povežite sa aplikacijom SmartThings. Kada se povezivanje uspešno obavi, indikator će prestati da treperi.<ul style="list-style-type: none"><li>- Ako ne uspete da se povežete ili ne želite da koristite aplikaciju, pritisnite i zadržite dugme &gt; na 10 sekundi. Indikator će prestati da treperi, a na displeju temperature će se prikazati „O FF (Isklj.)“.</li></ul></li></ul>

# Dodatak

## Bezbednosna uputstva

- Za najefikasnije korišćenje energije, sve unutrašnje delove kao što su korpe, fiokke, police i fioka za led držite na mestima koja je za to predvideo proizvođač.
- Nije predviđeno da se ovaj frižider koristi kao ugrađeni aparat.

## Uputstva za instaliranje

### Za frižidere sa klimatskom klasom

U zavisnosti od klimatske klase, predviđeno je da se ovaj frižider koristi u temperaturnom opsegu okruženja koji je naveden u sledećoj tabeli.

Klimatska klasa se može pronaći na natpisnoj pločici. Uređaj možda neće raditi ispravno na temperaturama van određenog opsega.

Klimatska klasa se može pronaći na oznaci u unutrašnjosti frižidera

### Efektivni temperaturni opseg

Frižider je dizajniran za normalan rad u temperaturnom opsegu naznačenom za njegovu klasu.

Klasa	Simbol	Opseg temperature okoline (°C)	
		IEC 62552 (ISO 15502)	ISO 8561
Prošireno umerena	SN	+10 do +32	+10 do +32
Umerena	N	+16 do +32	+16 do +32
Subtropska	ST	+16 do +38	+18 do +38
Tropska	T	+16 do +43	+18 do +43

### NAPOMENA

Na rashladni učinak i potrošnju energije frižidera može uticati temperatura okoline, učestalost otvaranja vrata i lokacija frižidera. Preporučujemo da prikladno prilagodite temperaturna podešavanja.

# Dodatak

## Uputstvo o temperaturi

### Preporučena temperatura

Optimalno podešavanje temperature za čuvanje hrane:

- Frižider: 3 °C
- Zamrzivač: -19 °C

#### NAPOMENA

Optimalno podešavanje temperature pojedinačnih odeljaka zavisi od temperature okoline. Temperatura iznad optimalne zasniva se na temperaturi okoline od 25 °C.

### Brzo hlađenje

Brzo hlađenje ubrzava proces hlađenja pri maksimalnoj brzini ventilatora. Frižider neprekidno i punom brzinom radi dva i po sata, a zatim se vraća na prethodnu temperaturu.

### Brzo zamrzavanje

Brzo zamrzavanje ubrzava proces zamrzavanja pri maksimalnoj brzini ventilatora. Zamrzivač neprekidno radi pri punoj brzini 50 časova a zatim se vraća na prethodnu temperaturu. Ako želite da zamrznete veliku količinu namirnica, aktivirajte funkciju Brzo zamrzavanje najmanje 20 časova pre stavljanja namirnica u zamrzivač.

#### NAPOMENA

Kada koristite ovu funkciju, potrošnja energije frižidera će se povećati. Ne zaboravite da je isključite ako vam nije potrebna i vratite prvobitna podešavanja temperature zamrzivača.

### Kako na najbolji način očuvati svojstva hrane (samo određeni modeli)

Pokrivajte hranu da biste zadržali vlagu i sprečili upijanje mirisa druge hrane. Velike posude sa hranom (kao što su supe ili kuvana jela) podelite u manje porcije i sipajte u plitke posude pre nego što ih stavite u frižider. Velike komade mesa (ili, na primer, celo pile) pre stavljanja u frižider podelite na manje komade ili stavite u plitke posude.

### Smeštanje hrane

Police	Police treba prilagoditi kako bi odgovarale različitim vrstama ambalaže.
Specijalizovani odeljak (samo određeni modeli)	Zatvorene fiokice za voće i povrće omogućavaju optimalno okruženje za čuvanje ovih namirnica. Za povrće su potrebni uslovi povećane vlažnosti, a za voće uslovi smanjene vlažnosti. Fiokice su opremljene kontrolnim uređajima za upravljanje nivoom vlažnosti. (*Zavisno od modela i opcija) Fioka za meso sa podešavanjem temperature znatno produžava vreme čuvanja mesa i sireva.
Držanje hrane na vratima	Na vratima nemojte čuvati kvarljivu robu. Jaja treba držati u kartonskoj kutiji na polici. Temperatura u kutijama na vratima promenljivija je nego u unutrašnjosti frižidera. Nemojte prečesto otvarati vrata.

Odeljak zamrzivača	U odeljku zamrzivača možete držati zamrznutu hranu, praviti kockice leda ili zamrzavati svežu hranu.
--------------------	--

### NAPOMENA

Zamrzavajte isključivo svežu i neoštećenu hranu. Hranu koja se zamrzava udaljite od već zamrznute hrane. Da hrana ne bi izgubila ukus, odnosno da se ne bi osušila, smestite je u hermetički zatvorene posude.

### Tabela sa podacima o čuvanju proizvoda u frižideru i zamrzivaču

Očuvanje svežine proizvoda zavisi od temperature i izlaganja vlazi. Budući da rokovi trajanja ne predstavljaju smernice za bezbedno korišćenje proizvoda, pratite sledeće savete u tabeli.

#### Mlečni proizvodi

Proizvod	Frižider	Zamrzivač
Mleko	1 nedelja	1 mesec
Maslac	2 nedelje	12 meseci
Sladoled	-	2-3 nedelje
Prirodni sir	1 mesec	4-6 meseci
Krem sir	2 nedelje	Ne preporučuje se
Jogurt	1 mesec	-

#### Meso

Proizvod	Frižider	Zamrzivač
Sveže pečenje, odresci, šnicle	3-4 dana	2-3 meseca
Sveže mleveno ili isečeno meso	1-2 dana	3-4 meseca
Slanina	7 dana	1 mesec
Sveže kobasice (svinjske, govede, čureće itd.)	1-2 dana	1-2 meseca

#### Živina/jaja

Proizvod	Frižider	Zamrzivač
Sveže živinsko meso	2 dana	6-8 meseci
Salata od živinskog mesa	1 dan	-
Jaja, sveža u ljusci	2-4 nedelje	Ne preporučuje se

# Dodatak

## Riba / morski plodovi

Proizvod	Frižider	Zamrzivač
Sveža riba	1-2 dana	3-6 meseci
Termički obrađena riba	3-4 dana	1 mesec
Salata od ribe	1 dan	Ne preporučuje se
Sušena ili ukiseljena riba	3-4 nedelje	-

## Voće

Proizvod	Frižider	Zamrzivač
Jabuke	1 mesec	-
Breskva	2-3 nedelje	-
Ananas	1 nedelja	-
Ostalo sveže voće	3-5 dana	9-12 meseci

## Povrće

Proizvod	Frižider	Zamrzivač
Špargla	2-3 dana	-
Brokoli, prokelj, grašak, pečurke	3-5 dana	-
Kupus, karfiol, celer, krastavac, zelena salata	1 nedelja	-
Šargarepa, repa, rotkva	2 nedelje	-

---

## Informacije o modelu i naručivanju rezervnih delova

---

### Informacije o modelu

Da biste pristupili informacijama o energetske oznaci za ovaj proizvod u Evropskom registru proizvoda za energetske oznake (EPREL), skenirajte QR kôd na energetske oznaci.

QR kôd se nalazi na energetske oznaci u kutiji proizvoda.

### Informacije o delovima

- Minimalni period u kome su dostupni delovi neophodni za popravku uređaja
  - 7 godina za termostate, senzore temperature, štampane ploče i svetlosne izvore, ručke za vrata, šarke za vrata, fioke, korpe (kutije ili fioke)
  - 10 godina za zaptivne gume za vrata
- Minimalno trajanje garancije za frižider koju daje proizvođač iznosi 24 meseca.
- Odgovarajuće informacije o naručivanju rezervnih delova, direktno ili preko drugih kanala koje je obezbedio proizvođač, uvoznik ili ovlašćeni predstavnik
- Informacije o profesionalnoj popravci potražite na veb lokaciji <http://samsung.com/support>. Korisnički priručnik za servisiranje potražite na veb lokaciji <http://samsung.com/support>.

# Open Source Announcement

---

The software included in this product contains open source software. You may obtain the complete corresponding source code for a period of three years after the last shipment of this product by contacting our support team via <http://opensource.samsung.com> (Please use the "Inquiry" menu.)

It is also possible to obtain the complete corresponding source code in a physical medium such as a CD-ROM; a minimal charge will be required.

The following URL [http://opensource.samsung.com/opensource/COMMON\\_TZ6\\_0/seq/0](http://opensource.samsung.com/opensource/COMMON_TZ6_0/seq/0) leads to the open source license information as related to this product. This offer is valid to anyone in receipt of this information.



# Beleška

---

# Beleška

---

# Beleška

---

## NAPOMENA

Kompanija Samsung ovim izjavljuje da je ova radio oprema u skladu sa Direktivom 2014/53/EU i odgovarajućim zakonskim zahtevima u Ujedinjenom Kraljevstvu.

Celokupan tekst deklaracije o usaglašenosti EU i deklaracije o usaglašenosti Ujedinjenog Kraljevstva dostupan je na sledećoj internet adresi: Zvaničnu izjavu o usklađenosti možete pronaći na lokaciji <http://www.samsung.com> - pređite na opciju Podrška > Pretraživanje podrške za proizvode i unesite naziv modela.

	Frekventni opseg	Snaga predajnika (maks.)
Wi-Fi	2412-2472 MHz	20 dBm
Bluetooth	2402-2480 MHz	20 dBm

## Kontaktirajte Samsung

Ukoliko imate pitanja ili komentare vezane za Samsung proizvode, molimo Vas kontaktirajte Samsung korisnički centar

Zemlja	Kontaktni centar	Veb lokacija
HUNGARY	0680SAMSUNG (0680-726-7864)	<a href="http://www.samsung.com/hu/support">www.samsung.com/hu/support</a>
CZECH	800 - SAMSUNG (800-726786)	<a href="http://www.samsung.com/cz/support">www.samsung.com/cz/support</a>
SLOVAKIA	0800 - SAMSUNG (0800-726 786)	<a href="http://www.samsung.com/sk/support">www.samsung.com/sk/support</a>
CROATIA	072 726 786	<a href="http://www.samsung.com/hr/support">www.samsung.com/hr/support</a>
BOSNIA	055 233 999	<a href="http://www.samsung.com/support">www.samsung.com/support</a>
North Macedonia	023 207 777	<a href="http://www.samsung.com/mk/support">www.samsung.com/mk/support</a>
MONTENEGRO	020 405 888	<a href="http://www.samsung.com/support">www.samsung.com/support</a>
SLOVENIA	080 697 267 (brezplačna številka)	<a href="http://www.samsung.com/si/support">www.samsung.com/si/support</a>
SERBIA	011 321 6899	<a href="http://www.samsung.com/rs/support">www.samsung.com/rs/support</a>
Kosovo	038 40 30 90	<a href="http://www.samsung.com/support">www.samsung.com/support</a>
ALBANIA	045 620 202	<a href="http://www.samsung.com/al/support">www.samsung.com/al/support</a>
BULGARIA	0800 111 31 - Безплатен за всички оператори *3000 - Цена на един градски разговор или според тарифата на мобилният оператор 09:00 до 18:00 - Понеделник до Петък	<a href="http://www.samsung.com/bg/support">www.samsung.com/bg/support</a>
ROMANIA	0800872678 - Apel gratuit *8000 - Apel tarifat în rețea Program Call Center Luni - Vineri: 9 AM - 6 PM	<a href="http://www.samsung.com/ro/support">www.samsung.com/ro/support</a>
POLAND	801-172-678* * (opłata według taryfy operatora)	<a href="http://www.samsung.com/pl/support/">http://www.samsung.com/pl/support/</a>
LITHUANIA	8-800-77777	<a href="http://www.samsung.com/lt/support">www.samsung.com/lt/support</a>
LATVIA	8000-7267	<a href="http://www.samsung.com/lv/support">www.samsung.com/lv/support</a>
ESTONIA	800-7267	<a href="http://www.samsung.com/ee/support">www.samsung.com/ee/support</a>



Ovaj dokument je originalno proizveden i objavljen od strane proizvođača, brenda Samsung, i preuzet je sa njihove zvanične stranice. S obzirom na ovu činjenicu, Tehnoteka ističe da ne preuzima odgovornost za tačnost, celovitost ili pouzdanost informacija, podataka, mišljenja, saveta ili izjava sadržanih u ovom dokumentu.

Napominjemo da Tehnoteka nema ovlašćenje da izvrši bilo kakve izmene ili dopune na ovom dokumentu, stoga nismo odgovorni za eventualne greške, propuste ili netačnosti koje se mogu naći unutar njega. Tehnoteka ne odgovara za štetu nanесenu korisnicima pri upotrebi netačnih podataka. Ukoliko imate dodatna pitanja o proizvodu, ljubazno vas molimo da kontaktirate direktno proizvođača kako biste dobili sve detaljne informacije.

Za najnovije informacije o ceni, dostupnim akcijama i tehničkim karakteristikama proizvoda koji se pominje u ovom dokumentu, molimo posetite našu stranicu klikom na sledeći link:

<https://tehnoteka.rs/p/samsung-kombinovani-frizider-rb53dg703eb1eo-akcija-cena/>