

Uputstvo za upotrebu

WHIRLPOOL ugradna mašina za pranje sudova
WH7IPC15BM60



Tehnoteka je online destinacija za upoređivanje cena i karakteristika bele tehnike, potrošačke elektronike i IT uređaja kod trgovinskih lanaca i internet prodavnica u Srbiji. Naša stranica vam omogućava da istražite najnovije informacije, detaljne karakteristike i konkurentne cene proizvoda.

Posetite nas i uživajte u ekskluzivnom iskustvu pametne kupovine klikom na link:

<https://tehnoteka.rs/p/whirlpool-ugradna-masina-za-pranje-sudova-wh7ipc15bm60-akcija-cena/>



THANK YOU FOR BUYING A WHIRLPOOL PRODUCT.
In order to receive a more complete assistance, please register your appliance on: www.whirlpool.eu/register

PLEASE SCAN THE QR CODE ON YOUR APPLIANCE IN ORDER TO HAVE MORE DETAILED INFORMATION

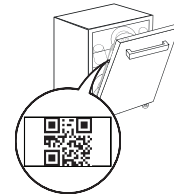

Before using the appliance carefully read Safety and Installation Instructions.
After installation, please remember to remove all transport protection parts from the dishwasher.

CONTROL PANEL

1. **ON-OFF/Reset** button with indicator light
2. **PREVIOUS program** button
3. **NEXT program** button
4. **FAVOURITE program** button with indicator light
5. **Salt reservoir empty** indicator light
6. **Rinse Aid reservoir empty** indicator light
7. **DESCALE** indicator light
8. **Closed Water Tap** indicator light
9. **Display**
10. **Program number and remaining time** indicator



11. **Power Clean® option** button with indicator light
12. **Half Load option** button with indicator light/ **Settings** - 3 sec. press
13. **Extra Dry option** button with indicator light
14. **Delay option** button with indicator light
15. **START/Pause** button with indicator light

FIRST TIME USE

More information in the **Daily Reference Guide** on website.

SETTING MENU

1. Switch on the appliance by pressing the **ON-OFF** button.
2. Hold the **Settings** (Half Load) button for 3 seconds, until you hear a beep and the display shows „**SET**“.
3. After one second the first available setting (letter „h“) will be displayed.
4. Press **PREVIOUS**</>**NEXT**> to scroll through the list of available settings (see table below), then press **START/Pause** to view and change the value of the currently selected setting.
5. Press **PREVIOUS**</>**NEXT**> to change the value, then press **START/Pause** to save the new value and return to the main menu.
6. To change another setting, repeat points 4 and 5.
7. Press **ON-OFF** or wait 30 seconds to exit the menu.

LETTER	SETTING	VALUES (Default - in bold)*
	Cycle Counter - number of washing cycles carried out by the dishwasher.	Eg. 25 cycles: 25; Eg. 13.947 cycles: 13_947 (scrolling for 3 times)
	Water Hardness Level (see "SETTING THE WATER HARDNESS" and "WATER HARDNESS TABLE")	1 2 3 4 5
	Rinse Aid Level (see "ADJUSTING THE DOSAGE OF RINSE AID")	0 1 2 3 4 5
	NaturalDry (see "OPTIONS AND FUNCTIONS") "1" = On, "0" = Off	1 0
	Sound "1" = On, "0" = Off	1 0
	Factory Settings - press START/Pause to restore to the factory default all the values of the settings included in the settings menu.	-

WATER SOFTENING SYSTEM

Water softener automatically reduces water hardness, consequently preventing scale buildup on the heater, contributing also to better cleaning efficiency. **This system regenerates itself with salt, therefore it is required to refill the salt container when empty.**
The frequency of regeneration depends on the water hardness level setting - regeneration takes place once per 4-6 Eco cycles with the water hardness level set to **3**. The regeneration process occurs at the beginning of the cycle with additional fresh water.

- Single regeneration consumes ~3 L of water;
- Takes up to 5 additional minutes for the cycle;
- Consumes below 0.005kWh of energy.

FILLING THE RINSE AID DISPENSER

Rinse aid makes dish DRYING easier. The rinse aid dispenser **A** should be filled when the RINSE AID REFILL indicator light in the control panel is lit.

1. Open the dispenser **B** by pressing and pulling up the tab on the lid.
2. Pour in the rinse aid (max. 110 ml), making sure it does not overflow from the dispenser. If this happens, clean the spill immediately with a dry cloth.
3. Press the lid down until you hear a click to close it. **NEVER pour the rinse aid directly into the appliance tub.**

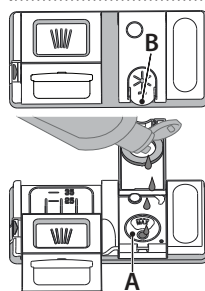

FILLING THE DETERGENT DISPENSER

To open the detergent dispenser use the opening device **C**. Introduce the detergent into the dry dispenser **D** only. Place the amount of detergent for pre-washing directly inside the tub.

1. When measuring out the detergent refer to the mentioned earlier information to add the proper quantity. Inside the dispenser **D**, there are indications to help the detergent dosing.
2. Remove detergent residues from the edges of the dispenser and close the cover until it clicks.
3. Close the lid of the detergent dispenser by pulling it up until the closing device is secured in place.

The detergent dispenser automatically opens up at the right time according to the program.
Usage of detergent not designed for dishwashers may cause malfunction or damage to the appliance.

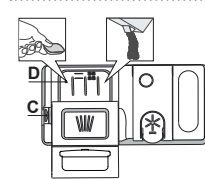

FILLING THE SALT RESERVOIR

The use of salt prevents the formation of LIMESCALE on the dishes and on the machine's functional components. The salt reservoir is located in the lower part of the dishwasher (under the lower rack on the left side).

- It is mandatory that **the salt reservoir never be empty.**
- It is important to set the water hardness.
- Salt must be filled when the SALT REFILL indicator light on the control panel is lit.

1. Remove the lower rack and unscrew the reservoir cap (anticlockwise).
 2. Position the funnel (see figure) and fill the salt reservoir right up to its edge (approximately 0,5 kg); it is not unusual for a little water to leak out.
 3. **Only the first time you do this: fill the salt reservoir with water.**
 4. Remove the funnel and wipe any salt residue away from the opening. Make sure the cap is screwed on tightly so that no detergent can get into the container during the wash program (this could damage the water softener beyond repair).
- Run a program every time as soon as you completed refilling the salt reservoir to avoid corrosion.**



PROGRAMS TABLE

Program	Programs description	Drying phase	NaturalDry	Available options *)	Duration of wash program (h:min)**)	Water consumption (litres/cycle)	Energy consumption (kWh/cycle)
P1 Eco	Eco 50° - Program is suitable to clean normally soiled tableware, that for this use, it is the most efficient program in terms of its combined energy and water consumption, and that it is used to assess compliance with the EU Ecodesign legislation.	✓	✓		3:30	9.5	0.76
P2	Auto Intensive 65° - Automatic program for heavily soiled dishes and pans.	✓	✓		2:25-3:10	17.0-25.0	1.30-1.70
P3	Auto Mixed 55° - Automatic program for normally soiled dishes with dried food residues.	✓	✓		1:20-3:20	7.5-20.5	0.75-1.20
P4	Auto Fast 50° - Automatic program for normally and lightly soiled dishes. The everyday cycle that ensures optimal cleaning and drying performance in a shorter time.	✓	✓		1:00-1:50	8.0-16.0	0.70-1.10
P5	Rapid 45° - Program is recommended for limited amount of lightly-soiled dishes with no dried food residues. Does not include the drying phase.	-	✓		0:30-0:40	10.5-15.0	0.55-0.65
P6	Crystals 45° - Program for delicate items, which are more sensitive to high temperatures, for example, glasses and cups.	✓	✓		1:40-1:50	12.5-17.0	0.95-1.20
P7	Silent 55° - Suitable for night-time operation of the appliance. Ensures optimal cleaning and drying performance with the lowest noise emission.	✓	✓		3:50-4:10	10.5-14.5	0.80-1.15
P8	Sanitizing 65° - Normally or heavily soiled crockery, with additional antibacterial wash. Can be used to perform maintenance of the dishwasher.	✓	-		1:55-2:10	12.0-19.0	1.40-1.80
P9	Prewash - Used to refresh crockery planned to be washed later. No detergent is to be used with this program.	-	✓		0:12	4.5	0.10
P10	Self Clean 65° - Program to be used to perform maintenance of the dishwasher, to be carried out only when the dishwasher is EMPTY using specific detergents designed for dishwasher maintenance.	-	-		1:15	12.7	1.10

ECO program data is measured under laboratory conditions according to European Standard EN 60436:2020.

Note for Test Laboratories:

For information on comparative EN testing conditions, please send an email to the following address: dw_test_support@europeanappliances.com

Pre-treatment of the dishes is not needed before any of the programs.

*) Not all options can be used simultaneously.

**) Values given for programs other than the program Eco are indicative only. The actual time may vary depending on many factors such as temperature and pressure of the incoming water, room temperature, amount of detergent, quantity and type of load, load balancing, additional selected options and sensor calibration. The sensor calibration can increase program duration by up to 20 min.

OPTIONS AND FUNCTIONS

Please scan the QR code on your product in order to have more detailed information.

OPTIONS can be selected/ deselected, after choosing the program, directly by pressing the corresponding button (if available - the indicator lights up) (see CONTROL PANEL). If an option is not compatible with the selected program (see PROGRAMS TABLE), the corresponding LED flashes rapidly 3 times and beeps will sound. The option will not be enabled. An option can change time or water or energy consumption for the program.

POWER CLEAN® - Thanks to the additional power jets this option provides a more intensive and powerful wash in the lower rack, in the specific area. This option is recommended for washing pots and casseroles (Please refer to the Power Clean® loading section).

HALF LOAD - If there are not many dishes to be washed, HALF LOAD is used to save water, electricity or time, depending on the selected program. **Remember to halve the amount of detergent.**

EXTRA DRY - The higher temperature during the final rinse and the extended drying phase allow improved drying. The EXTRA DRY option results in the lengthening of the wash cycle.

DELAY - The start of the program may be delayed for a period of time between **0:30** and **24** hours.

The DELAY function cannot be set once a program has been started.

SENSING - When the sensor is detecting the soil level an animation appears in the display (around 20 min.) and the cycle duration is updated. SENSING is for the level of soiling on the dishes and is present for all cycles (excepting Eco) adjusting the program accordingly.

WATER TAP CLOSED - Alarm - Flashes when there is no inlet water or water tap is closed.

FAVOURITE PROGRAM - The FAVOURITE program may be saved and will be easily accessible. Find the program using PREVIOUS/NEXT, and then press the FAVOURITE program button for 3 seconds.

NaturalDry - It is a convection drying system which automatically opens the door during/after drying phase to ensure exceptional drying performance every day. Door opens at the temperature that is safe to your kitchen furniture. As additional steam protection, special designed protection foil is added together with the dishwasher.

DESCALE - Alarm - Limescale accumulation was detected on the internal components of the appliance. Check if the **Water Hardness Setting** is at the correct value and **salt** is present in the salt container (see **FIRST TIME USE**), then **use a descaling product** (WPro brand is recommended) with **Self-Clean program**. After a successful descaling, the icon will stop being displayed.

If the actions above are not performed, product performance will deteriorate. DESCALING warning will start blinking and «**dES**» alarm will appear on the display. If still no action is taken, the appliance will only allow a certain number of cycles to be started (indicated during «**dES**» alarm display) and then will be **BLOCKED** to prevent component damage, **with only the Self-Clean program available**. Performing a full descaling will unblock the product. In the case of extremely high amounts of limescale, descaling may have to be performed twice to be efficient.

CYCLE COUNTER - This feature shows the number of cycles the dishwasher has performed.

For the number of cycles from 0-999, a fixed number will be displayed.

Example for 25 cycles.

When the cycle number is higher than 1000, the number will scroll in the display. The “_” represents the “.”, as for instance: 1.000 = 1_000, 13.947 = 13_947 (the number will scroll for 3 times).

Example for 13.947 cycles:

After the cycle visualization, the display will return to visualize “_”. **NOTE: The dishwasher may have already performed about 30 cycles. This is due to the extended quality process carried out during production. It guarantees higher product quality.**

LOADING THE RACKS

CAPACITY: 15 standard place-settings

CUTLERY RACK

The third rack was designed to house the cutlery. Arrange the cutlery as shown in the figure.

A separate arrangement of the cutlery makes collection easier after washing and improves washing and drying performance.

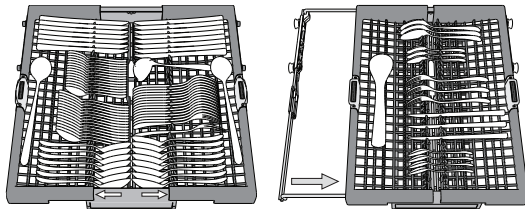

Knives and other utensils with sharp edges must be positioned with the blades facing downwards.

The cutlery rack is equipped with two sliding side trays to make the most of the height of the space below and enable the loading of high items into the upper rack.

UPPER RACK

Load delicate and light dishes: glasses, cups, saucers, low salad bowls.

The upper rack has tip-up supports which can be used in a vertical position when arranging tea/ dessert saucers or in a lower position to load bowls and food containers.

(loading example for the upper rack)

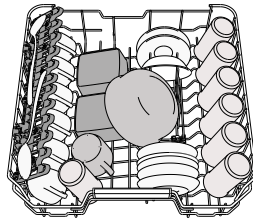

ADJUSTING THE HEIGHT OF THE UPPER RACK

The height of the upper rack can be adjusted: a high position to place bulky crockery in the lower basket and a low position to make the most of the tip-up supports by creating more space upwards and avoiding collision with the items loaded into the lower rack.

We strongly recommend that you do not adjust the height of the rack when it is loaded. NEVER raise or lower the basket on one side only.

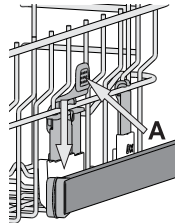

FOLDABLE FLAPS WITH ADJUSTABLE POSITION

The side foldable flaps can be folded or unfolded to optimize the arrangement of crockery inside the rack. Wine glasses can be placed safely in the foldable flaps by inserting the stem of each glass into the corresponding slots.

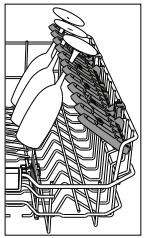

LOWER RACK

For pots, lids, plates, salad bowls, cutlery etc. Large plates and lids should ideally be placed at the sides to avoid interferences with the spray arm. The lower rack has tip-up supports which can be used in a vertical position when arranging plates or in a horizontal position (lower) to load pans and salad bowls easily.

(loading example for the lower rack)

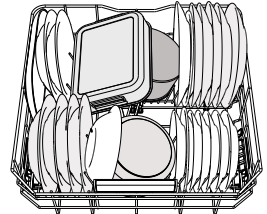

POWER CLEAN®

Power Clean® uses the special water jets in the rear of cavity to wash more intensively the high dirty items. The lower rack has a Space Zone, a special pull-out support in the rear of the rack that can be used to support frying pans or baking pans in upright position, thus taking up less space. Placing the pots/casseroles faced to the Power Clean® component please activate the **POWER CLEAN** on the panel.

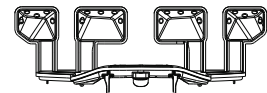

CARE AND MAINTENANCE

More information in the **Daily Reference Guide** on website.

CLEANING THE FILTER ASSEMBLY

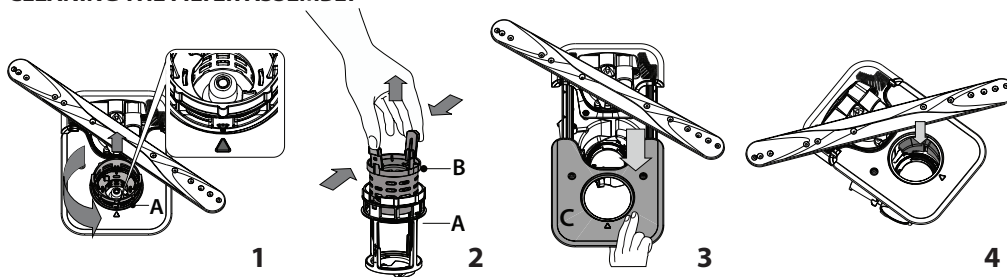

The dishwasher must not be used without filters or if the filter is loose.

It is important when reinstalling the filter that the two triangles shown on the zoom meet (Fig 1). In case you find foreign objects (such as broken glass, porcelain, bones, fruit seeds etc.) **please remove them carefully.**

Inspect the trap and remove any food residues. **NEVER REMOVE** the wash-cycle pump protection (shown by an arrow) (Fig 4).

CLEANING THE SPRAY ARMS

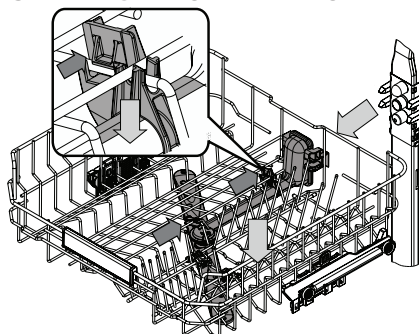

On occasions, food residue may become encrusted onto the spray arms and block the holes used to spray the water. It is therefore recommended that you check the arms from time to time and clean them with a small non-metallic brush.

To remove the upper spray you must remove it together with the manifold.

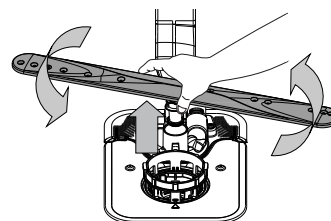



The lower spray arm may be removed by pulling it upwards and rotating it anti-clockwise. Mounting back the spray arm is by pulling it down and rotating it clockwise.

TROUBLESHOOTING

Please scan the **QR code** on your product in order to have more detailed information.

In case your dishwasher doesn't work properly, check if the problem can be solved by going through the following list. For other errors or issues please contact authorized After-sales Service whose contact details can be found in the warranty booklet. Spare parts will be available for a period of either up to 7 or up to 10 years, according to the specific Regulation requirements.

PROBLEMS	POSSIBLE CAUSES	SOLUTIONS
 Descaler indicator is lit or blinking; "dES" alarm is displayed.	Limescale is accumulating on internal components of the appliance.	Descalate the appliance immediately using the Self Clean program and a commercially available descaling product (see <i>OPTIONS AND FUNCTIONS</i>). Refill the reservoir with salt. Check the water hardness setting. If the appliance is not descaled, it will stop functioning.
The dishwasher won't drain. Display shows: F7 E3 or F9 E1	The filter is clogged with food residues or limescale	Clean the filter and descale the appliance (see <i>CLEANING THE FILTER ASSEMBLY and DESCALE INSTRUCTION</i>).
	The drain hose is kinked.	Check the drain hose (see <i>INSTALLATION INSTRUCTION</i>).
	The sink drain pipe is blocked.	Clean the sink drain pipe.
The dishwasher does not fill the water. The display shows: H2O and  is lit; acoustic alarm sounds.	No water in the water supply or the tap is closed.	Make sure there is water in the water supply and the water tap is open.
	The water inlet hose is kinked.	Check the inlet hose (see <i>INSTALLATION</i>). Open dishwasher door, press START/Pause button and close the door within 4 seconds.
	The screen in the water inlet hose is clogged; it is necessary to clean it.	Check and clean the screen in the water inlet hose. Open dishwasher door, press START/Pause button and close the door within 4 seconds.
The dishwasher finishes the cycle prematurely. The display shows: F8 E3	The filter is clogged with food residues or limescale.	Clean the filter and descale the appliance (see <i>CLEANING THE FILTER ASSEMBLY and DESCALE INSTRUCTION</i>).
	Drain hose positioned too low or siphoning into the home sewage system.	Check if the end of the drain hose is placed at the correct height (see <i>INSTALLATION</i>). Check for siphoning into the home sewage system, and install a siphon breaker/air admittance valve if necessary.
	An excessive amount of foam is present.	The detergent has not been measured out correctly or it is not suitable for use in dishwashers (see <i>FILLING THE DETERGENT DISPENSER</i>).
	Air in the water supply.	Check water supply for leaks or other issues letting air inside.
The dishes are not dried well.	Rinse aid is not present or the dosage is too low.	Make sure the rinse aid dispenser is filled (see <i>FILLING THE RINSE AID DISPENSER</i>). Multifunctional tablets only will not provide as good drying effects as the actual use of liquid rinse aid.
	The dishes have been unloaded after the door was opened automatically but before the actual cycle end.	Make sure the cycle has ended before starting to unload the dishes (see <i>DAILY USE</i>). For even better drying results, it is recommended to let the dishes sit inside the dishwasher with the door open for additional 15 minutes after the cycle ends.
	The dishes are sitting too flat.	If you notice puddles of water inside cavities of cups, mugs or bowls, try loading the dishes (especially in the upper rack) providing more inclination to let larger amounts of water drip down before drying starts.
	The selected cycle does not have the drying phase.	Please check in the <i>PROGRAMS TABLE</i> if the selected program is equipped in the drying phase. A cycle without the drying phase may not deliver desired drying efficiency, so it is recommended to change cycle selection for the one that has the drying phase.
	The dishes are made of non-stick or plastic.	Some water drops remaining on this type of material are normal.
Dishes and glasses are covered with limescale or a whitish film.	The salt reservoir is empty.	Refill the reservoir with salt as soon as possible. Using the appliance without salt may cause damage to its internal components.
	The water hardness setting is too low.	Increase the setting (see <i>WATER HARDNESS TABLE</i>).
	The cap of the salt reservoir is not properly closed.	Check and close the salt reservoir cap.
	The rinse aid reservoir is empty or the rinse aid dosage is insufficient.	Refill the dispenser with rinse aid and check the dosage setting (for more information - see <i>FILLING THE RINSE AID DISPENSER</i>).
The dishwasher shows F8 E5	Valve is blocked or faulty.	Close the water tap, if possible. Do not switch off the power supply. Call the service.
Detergent leaks.	Depends on the liquid detergent used and can be emphasized in case of delay option is activated.	Small leaks will not cause machine malfunction and can be avoided by changing liquid detergent type or using tablets.

Policies, standard documentation, ordering of spare parts and additional product information can be found by:

- Using QR code on your product.
- Visiting our website docs.whirlpool.eu/docs and parts-selfservice.europeanappliances.com
- Alternatively, **contact our After-sales Service** (See phone number in the warranty booklet). When contacting our After-sales Service, please state the codes provided on your product's identification plate.

The model information can be retrieved using the QR-Code reported in the energy label.

The label also includes the model identifier that can be used to consult the portal of the registry at <https://eprel.ec.europa.eu>.

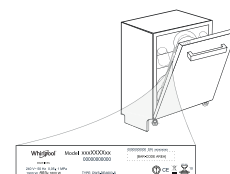



DĚKUJEME VÁM, ŽE JSTE SI ZAKOUPILI VÝROBEK ZNAČKY WHIRLPOOL
Pro získání komplexnější asistence zaregistrujte prosím svůj spotřebič na:
www.whirlpool.eu/register

**PRO ZÍSKÁNÍ
PODROBNĚJŠÍCH
INFORMACÍ
NASKENUJTE
PROSÍM QR KÓD NA
VAŠEM SPOTŘEBIČI.**

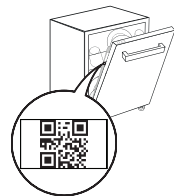

Před použitím spotřebiče si pečlivě přečtěte tento návod k použití a instalaci.
Po instalaci nezapomeňte z myčky odstranit všechny přepravní ochranné díly.

OVLÁDACÍ PANEL

1. Tlačítko **ZAPNOUT/VYPNOUT/Resetování** s kontrolkou
2. Tlačítko **PŘEDCHOZÍ program**
3. Tlačítko **DALŠÍ program**
4. Tlačítko **volby Oblíbeného programu** s kontrolkou
5. Kontrolka prázdného zásobníku **Soli**
6. Kontrolka prázdného zásobníku **Leštidla**
7. Kontrolka **ODVÁPŇENÍ**
8. Kontrolka **Uzavřený Přívod Vody**
9. **Displej**
10. Ukazatel **čísla programu a zbývajících času**
11. Tlačítko **volby funkce Power Clean®** s kontrolkou



12. Tlačítko **volby Poloviční Náplň** s kontrolkou / **Nastavení** – stisknout 3 sekundy
13. Tlačítko **volby Sušení Extra** s kontrolkou
14. Tlačítko **volby Odložený Start** s kontrolkou
15. Tlačítko **SPUSTIT/Pozastavit** s kontrolkou

PRVNÍ POUŽITÍ

Více informací naleznete v **Příručce Pro Každodenní Použití** na našem webu.

NABÍDKA NASTAVENÍ

1. Zapněte spotřebič stiskem tlačítka **ZAPNOUT/VYPNOUT** (⏻).
2. Podržte tlačítko **Nastavení** (⚙️) po dobu 3 sekund, dokud neuslyšíte pípnutí a na displeji se zobrazí „SEt“.
3. Po jedné sekundě se zobrazí první dostupné nastavení (písmeno „h“).
4. Stisknutím **PŘEDCHOZÍ</DALŠÍ>** procházejte seznam dostupných nastavení (viz tabulku níže), poté stiskněte **SPUSTIT/Pozastavit** ▷|| pro zobrazení a změnu hodnoty aktuálně zvoleného nastavení.
5. Stiskněte **PŘEDCHOZÍ</DALŠÍ>** pro změnu hodnoty, poté stiskněte **SPUSTIT/Pozastavit** ▷|| pro uložení nové hodnoty a návrat do hlavní nabídky.
6. Chcete-li změnit další nastavení, opakujte body 4 a 5.
7. Stiskněte **ZAPNOUT/VYPNOUT** (⏻) nebo počkejte 30 sekund pro opuštění nabídky.

PÍSMENO	NASTAVENÍ	HODNOTY (Výchozí – tučně) *
⏻	Počítadlo cyklů - Počet mycích cyklů provedených myčkou nádobi.	např. 25 cyklů: 25; např. 13.947 cyklů: 13_947 (posun na třikrát)
h	Úroveň tvrdosti vody (viz „NASTAVENÍ TVRDOSTI VODY“ a „TABULKA TVRDOSTI VODY“)	1 2 3 4 5
A	Množství leštidla (viz „NASTAVENÍ DÁVKOVÁNÍ LEŠTIDLA“)	0 1 2 3 4 5
☐	NaturalDry (viz „MOŽNOSTI A FUNKCE“) „1“ = zapnuto, „0“ = vypnuto	1 0
🔊	Zvuk „1“ = zapnuto, „0“ = vypnuto	1 0
⏻	Tovární nastavení - Stisknutím SPUSTIT/Pozastavit obnovíte výchozí tovární nastavení všech hodnot nastavení obsažených v nabídce nastavení.	-



NAPLNĚNÍ ZÁSOBNÍKU SOLI

Použití soli vede k předcházení usazování VODNÍHO KAMENE na nádobí a funkčních součástech myčky. Zásobník soli se nachází ve spodní části myčky (pod spodním košem na levé straně).

- **ZÁSOBNÍK NA SŮL nesmí NIKDY ZŮSTAT PRÁZDNÝ.**
- Nastavení tvrdosti vody je důležité.

- Pokud se rozsvítí **kontrolka DOPLNĚNÍ SOLI** (S) na ovládacím panelu, je nutné doplnit sůl.

1. Vytáhněte spodní koš a odšroubujte víčko zásobníku (proti směru hodinových ručiček).
2. Umístěte trychtýř (viz obrázek) a naplňte zásobník solí až po okraj (přibližně 0,5 kg); odtékání určitého množství vody je přitom normální.
3. **Následující kroky provádějte pouze při prvním použití: Naplňte zásobník soli vodou.**
4. Vyjměte trychtýř a otřete z otvoru přebytečnou sůl. Ujistěte se, že je víčko pevně dotaženo, aby se do zásobníku nedostal při mytí žádný mycí prostředek (to by mohlo vést k neopravitelnému poškození změkčovače vody).

Pokaždé, jakmile dokončíte doplňování zásobníku soli, spusťte program, abyste zabránili korozi.

SYSTÉM PRO ZMĚKČOVÁNÍ VODY

Změkčovač vody automaticky snižuje tvrdost vody, a zabraňuje tak nahromadění vodního kamene na ohřívací a přispívá k vyšší účinnosti mytí.

Tento systém k regeneraci využívá sůl, proto je nutné doplňovat zásobník na sůl, když se vyprázdní.

Četnost regenerace závisí na nastavení úrovně tvrdosti vody – s úrovní tvrdosti nastavené na **3** probíhá regenerace jednou za **4-6** Eco cyklů.

Proces regenerace probíhá na začátku cyklu pomocí většího množství čisté vody.

- Spotřeba během jedné regenerace: ~ 3 l vody;
- Prodloužení cyklu až o 5 minut;
- Spotřeba méně než 0,005 kWh energie.

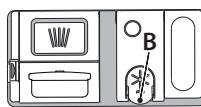

DOPLNĚNÍ DÁVKOVAČE LEŠTIDLA

Díky leštidlu nádobi lépe schne. Zásobník leštidla **A** by měl být doplněn pokaždé, když se na ovládacím panelu rozsvítí **kontrolka NEDOSTATEK LEŠTIDLA** (S).

1. Stlačením a zatažením páčky na víko zásobníku **B** otevřete.



2. Opatrně nalijte leštidlo až po maximální hodnotu (110ml) vyznačenou ryskou v hrdle zásobníku – zabraňte jeho přelítí. Pokud dojde k rozlítí, setřete tekutinu okamžitě suchým hadrem.

3. Stiskněte víčko, dokud se s cvaknutím nezavře.

NIKDY nelijte leštidlo přímo do myčky.

DOPLNĚNÍ DÁVKOVAČE MYČÍHO PROSTŘEDKU

K otevření zásobníku mycího prostředku použijte otevírací prvek C. Dávkujte mycí prostředek výhradně do suchého zásobníku D. Prostředek pro předmytí dávkujte přímo do prostoru myčky.

1. Při dávkování mycího prostředku se řiďte předchozími pokyny, abyste odměřili správné množství. Uvnitř zásobníku **D** se nacházejí značky, které pomohou při dávkování mycího prostředku.

2. Odstraňte zbytky mycího prostředku z okraje zásobníku a pak jej zavřete tak, aby bylo slyšet cvaknutí.

3. Tahem zavřete víčko zásobníku mycího prostředku, dokud zavírací prvek nezapadne na své místo.

Zásobník se automaticky otevře v pravou chvíli v závislosti na použitém programu.

Použití čistícího prostředku, který není určený pro myčky nádobí, může způsobit nesprávný chod nebo poškození spotřebiče.

TABULKA PROGRAMŮ

Program	Popis programů	Fáze sušení	NaturalDry	Dostupné funkce *)	Délka mycího programu (h:min ^{***})	Spotřeba vody (litry/cyklus)	Spotřeba energie (kWh/cyklus)
P1 Eco	Úsporný program 50° - je vhodný k mytí běžně zašpiněného nádobí, který je pro tento účel nejvýhodnějším programem s ohledem na spotřebu energie a vody a který se využívá k vyhodnocení shody spotřebiče s předpisy Ecodesign EU.	✓	✓		3:30	9,5	0,76
P2	Auto Intenzivní 65° - Automatický program pro silně zašpiněné nádobí.	✓	✓		2:25-3:10	17,0-25,0	1,30-1,70
P3	Automatický Smíšený 55° - Automatický program pro běžně zašpiněné nádobí se zaschlými zbytky jídel.	✓	✓		1:20-3:20	7,5-20,5	0,75-1,20
P4	Automatický Rychlý 50° - Automatický program pro běžně a lehce zašpiněné nádobí. Běžný každodenní program zajišťující optimální účinnost mytí a sušení za kratší dobu.	✓	✓		1:00-1:50	8,0-16,0	0,70-1,10
P5	Rychlý 45° - program doporučujeme používat na menší množství lehce zašpiněného nádobí bez zaschlých zbytků jídel. Nezahrnuje fázi sušení.	-	✓		0:30-0:40	10,5-15,0	0,55-0,65
P6	Křišťál 45° - Program pro choulostivé nádobí, které je citlivější na vysoké teploty, jako jsou například sklenice a hrnky.	✓	✓		1:40-1:50	12,5-17,0	0,95-1,20
P7	Tichý 55° - Ideální pro noční provoz spotřebiče. Zajišťuje optimální účinnost mytí a sušení při minimální hladině hluku.	✓	✓		3:50-4:10	10,5-14,5	0,80-1,15
P8	Dezinfekce 65° - Program s doplňkovým antibakteriálním účinkem je určen pro běžně až silně zašpiněné nádobí. Lze použít za účelem údržby myčky.	✓	-		1:55-2:10	12,0-19,0	1,40-1,80
P9	Předmytí - Používejte pro opláchnutí nádobí, které plánujete mýt později. V tomto programu se nepoužívá žádný mycí prostředek.	-	✓		0:12	4,5	0,10
P10	Autočištění 65° - Program slouží k údržbě myčky nádobí. Spouštějte pouze v případě, že je myčka PRAZDNÁ a s použitím speciálního čistícího prostředku určeného k údržbě myčky.	-	-		1:15	12,7	1,10

Údaje pro „ÚSPORNÝ PROGRAM“ jsou měřeny v laboratorních podmínkách podle pokynů evropské normy EN 60436:2020.

Poznámka pro zkušební laboratoře: Pro informace o zkušebních podmínkách srovnávací zkoušky EN napište na adresu: dw_test_support@europeanappliances.com

Žádný z programů nevyžaduje jakékoli předchozí ošetření nádobí.

*) Ne všechny možnosti lze používat zároveň.

**) Hodnoty uvedené pro ostatní programy kromě „ÚSPORNÝ PROGRAM“ jsou pouze přibližné. Skutečná doba se může lišit v závislosti na mnoha vlivech, jako je např. teplota, tlak vstupní vody, teplota okolí, množství mycího prostředku, množství a typ nádobí, vyvážení nádobí, zvolené doplňkové možnosti a kalibrace snímačů. Kalibrace snímačů může program prodloužit až o 20min.

MOŽNOSTI A FUNKCE

Pro získání podrobnějších informací naskenujte prosím QR kód na vašem spotřebiči.

MOŽNOSTI lze vybírat / a volby rušit po zvolení programu, a to přímým stiskem odpovídajícího tlačítka (je-li možnost dostupná, rozsvítí se indikace) (viz OVLADACÍ PANEL). Není-li možnost kompatibilní se zvoleným programem (viz TABULKA PROGRAMŮ), příslušná kontrolka třikrát rychle zabliká a ozve se zvukové znamení. Možnost nebude zvolena. Použití volby může u daného programu vyvolat změnu doby jeho trvání nebo spotřeby vody či energie.

POWER CLEAN® - Díky přidávným vodním tryskám umožňuje tato funkce intenzivnější a účinnější mytí nádobí ve vymezené části spodního koše. Tato funkce se doporučuje pro mytí rendlíků a hrnců (více informací naleznete v části týkající se plnění Power Clean®).

POLOVIČNÍ NÁPLŇ - Pokud je k mytí pouze malé množství nádobí, lze využít funkci POLOVIČNÍ NÁPLŇ šetřící elektrickou energii, vodu nebo čas, v závislosti na zvoleném programu. Nezapomeňte snížit množství mycího prostředku.

SUŠENÍ EXTRA - Zvýšená teplota v závěrečné fázi oplachování a prodloužení fáze sušení vedou k zlepšení sušení. Volba možnosti „SUŠENÍ EXTRA“ má za následek prodloužení mycího cyklu.

ODLOŽENÝ START - Spuštění programu lze odložit o dobu mezi 30 min až 24 hodinami.

Po spuštění programu již funkci ODLOŽENÝ START zvolit nelze.

SNÍMÁNÍ - Ve chvíli, kdy senzor snímá úroveň zašpinění, na displeji se zobrazí odpovídající symbol (přibližně 20 min) a aktualizuje se délka cyklu. Účelem snímání je zjistit míru zašpinění nádobí. Funkce je součástí všech cyklů (kromě Úsporný program) a odpovídajícím způsobem upravuje parametry programu.

UZAVŘENÝ VODOVODNÍ KOHOUTEK - výstražná signalizace - Kontrolka bliká v případě, že je uzavřen přívod vody nebo voda nepřítéká.

NaturalDry - Konvenční způsob sušení, kdy se automaticky otevírají dvířka během sušení / po ukončení fáze sušení, aby každý den byla zajištěna mimořádná účinnost sušení. Dvířka se otevřou při teplotě, která je bezpečná pro váš kuchyňský nábytek. Jako doplňkovou ochranu proti horké páře dodáváme k myčce speciálně navrženou ochrannou fólii.

ODVÁPNĚNÍ - Alarm - Na vnitřních součástech spotřebiče bylo zjištěno nahromadění vodního kamene. Zkontrolujte, zda je **Nastavení tvrdosti vody** na správné hodnotě a zda je v zásobníku soli přítomna **sůl** (další podrobnosti viz PRVNÍ POUŽITÍ), poté **použijte odvápnovací prostředek** (doporučuje se značka WPro) s **programem Autočištění**. Po úspěšném odvápnění se ikona přestane zobrazovat.

Pokud nebudou provedeny výše uvedené akce, výkon produktu se zhorší. Varování «Odvápnění» začne blikat a na displeji se zobrazí alarm «dES». Pokud stále neprovedete žádnou akci, spotřebič umožní spuštění pouze určitého počtu cyklů (indikováno během zobrazení alarmu «dES») a poté bude **ZABLOKOVÁN**, aby se zabránilo poškození součástí, **přičemž je k dispozici pouze program Autočištění**. Provedením úplného odstranění vodního kamene dojde k odblokování produktu. V případě extrémně vysokého množství vodního kamene může být nutné odvápnění provést dvakrát, aby bylo účinné.

OBLÍBENÝ PROGRAM - Oblíbený program lze uložit a bude snadno dostupný. Najděte program pomocí PŘEDCHOZÍ/DALŠÍ a poté stiskněte tlačítko OBLÍBENÝ PROGRAM na 3 sekundy.

ODSTRAŇOVÁNÍ ZÁVAD

Pro získání podrobnějších informací naskenujte prosím **QR kód** na vašem spotřebiči.

Pokud vaše myčka nádobí nefunguje správně, pokuste se problém vyřešit za pomoci informací uvedených v tomto seznamu. V případě jiných problémů nebo dotazů se obraťte na autorizovaný poprodejní servis, jehož kontaktní údaje najdete v záručním listě. Náhradní díly budou k dispozici po dobu až 7 nebo až 10 let podle konkrétních požadavků nařízení.

PROBLÉMY	MOŽNÉ PŘÍČINY	ŘEŠENÍ
Indikátor odvápnění svítí nebo bliká; zobrazuje se alarm „dES“.	Na vnitřních součástech spotřebiče se hromadí vodní kámen.	Spotřebič ihned odvápněte pomocí programu Autočištění a běžně dostupného odvápnovacího prostředku (viz MOŽNOSTI A FUNKCE). Doplňte do nádržky sůl. Zkontrolujte nastavení tvrdosti vody. Pokud odvápnění spotřebiče neprovedete, přestane fungovat.
Myčka nevypouští vodu. Na displeji se zobrazuje: F7 E3 nebo F9 E1	Filtr je ucpaný zbytky jídla nebo vodním kamenem. Vypouštěcí hadice je zkroutená. Odpad dřezu je ucpaný.	Filtr vyčistěte a proveďte odvápnění spotřebiče (viz ČIŠTĚNÍ SESTAVY FILTRU a ODVÁPŇENÍ). Zkontrolujte vypouštěcí hadici (viz POKYNY K INSTALACI). Vyčistěte odtok dřezu.
Myčka nenapouští vodu. Na displeji se zobrazuje: H2O a \emptyset svítí; zní zvukový alarm.	V potrubí není voda nebo je uzavřený přívodní ventil. Přívodní hadice vody je zkroutená. Sítka v přívodní hadici je zanesené; je třeba je vyčistit.	Zkontrolujte, zda je v potrubí voda a zda je otevřený přívodní ventil. Zkontrolujte přívodní hadici (viz INSTALACE). Otevřete dvířka myčky, stiskněte tlačítko SPUSTIT/Pozastavit a poté dvířka do 4 sekund znovu zavřete. Překontrolujte a vyčistěte sítka nacházející se v přívodní hadici vody. Otevřete dvířka myčky, stiskněte tlačítko SPUSTIT/Pozastavit a poté dvířka do 4 sekund znovu zavřete.
Myčka předčasně ukončuje cyklus. Na displeji se zobrazuje: F8 E3	Filtr je ucpaný zbytky jídla nebo vodním kamenem. Vypouštěcí hadice je umístěna příliš nízkou, nebo dochází k vypouštění do domácího kanalizačního systému. Je přítomno nadměrné množství pěny. Vzduch v přívodní hadici.	Filtr vyčistěte a proveďte odvápnění spotřebiče (viz ČIŠTĚNÍ SESTAVY FILTRU a ODVÁPŇENÍ). Zkontrolujte, zda je konec vypouštěcí hadice umístěn ve správné výšce (viz INSTALACE). Zkontrolujte, zda nedochází k vypouštění do domovní kanalizace, a v případě potřeby nainstalujte přerušovač sifonu / ventil pro přívod vzduchu. Mycí prostředek nebyl správně nadávkován, nebo není vhodný pro použití v myčkách nádobí (viz DOPLNĚNÍ DÁVKOVAČE MYČÍHO PROSTŘEDKU). Zkontrolujte, zda systém přívodu vody nevykazuje netěsnosti, nebo zda se nevyskytují jiné závady, které způsobují pronikání vzduchu dovnitř.
Nádobí není dobře usušené.	Není přítomen lešticí prostředek, popřípadě je dávkováno příliš malé množství. Nádobí bylo vyloženo po automatickém otevření dvířek, ale před skutečným ukončením cyklu. Nádobí je uloženo příliš na plocho. Zvolený mycí cyklus nezahrnuje fázi sušení. Nádobí je z plastu s nepřílnavou úpravou.	Ujistěte se, že zásobník na leštidlo je doplněn (viz DOPLNĚNÍ DÁVKOVAČE LEŠTIDLA). Při použití pouze multifunkčních tablet nedocílíte tak dobré účinnosti sušení jako při použití tekutého leštidla. Před zahájením vykládání nádobí se ujistěte, že cyklus skončil (viz DENNÍ POUŽÍVÁNÍ). Pro ještě lepší výsledky sušení doporučujeme po skončení cyklu ponechat nádobí v myčce s otevřenými dvířky dalších 15 minut. Pokud máte v prohlubních šálků, hrnků nebo misek nahromaděnou vodu, zkuste vložit nádobí do myčky (to platí zvláště pro horní koš) tak, aby bylo více nakloněné, aby větší množství vody mohlo odkapat ještě předtím, než začne sušení. Podívejte se do TABULKY PROGRAMŮ , abyste zjistili, zda je součástí zvoleného programu i fáze sušení. Cyklus bez fáze sušení nemusí zajistit požadovanou účinnost sušení, proto doporučujeme změnit výběr mycího cyklu a zvolit takový, který fázi sušení má. Ulpění pár kapek vody na tomto typu materiálu je normální.
Nádobí i sklenice mají na sobě vrstvu vodního kamene nebo bílý film.	Zásobník soli je prázdný. Nastavení tvrdosti vody je příliš nízké. Uzávěr zásobníku na sůl není správně zavřený. Zásobník na leštidlo je prázdný, popřípadě dávkování leštidla není dostatečné.	Co nejdříve doplňte do zásobníku sůl. Používání spotřebiče bez soli může způsobit poškození vnitřních komponent. Zvyšte hodnoty nastavení (viz TABULKA TVRDOSTI VODY). Překontrolujte a zavřete uzávěr nádržky na sůl. Doplňte do zásobníku leštidlo a překontrolujte nastavení dávkování (viz DOPLNĚNÍ DÁVKOVAČE LEŠTIDLA).
Myčka zobrazuje kód F8 E5	Ventil je zablokovaný nebo vadný.	Je-li to možné, zavřete vodovodní kohoutek. Nevypínejte napájení. Zavolejte do servisu.
Únik pracího prostředku.	Závisí na použitém tekutém pracím prostředku a může být zdůrazněn v případě aktivace funkce zpoždění.	Drobné úniky nezpůsobí poruchu stroje a lze jim předejít změnou typu tekutého mycího prostředku nebo použitím tablet.

Firemní zásady, standardní dokumentaci, objednávky náhradních dílů a další informace o výrobku získáte:

- Použití QR kódu na produktu.
- Návštěvou našeho webu docs.whirlpool.eu/docs a parts-selfservice.europeanappliances.com
- Případně **kontaktujte náš poprodejní servis** (telefonní číslo najdete v záručním listě).

Při kontaktování našeho poprodejního servisu prosím uveďte kódy na identifikačním štítku produktu.

Informace o modelu získáte přes QR kód na energetickém štítku. Na štítku rovněž najdete identifikační číslo modelu, které můžete použít k vyhledávání v rejstříku na portálu <https://eprel.ec.europa.eu>.

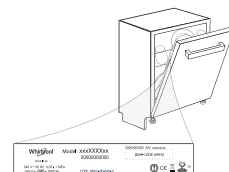



TAK FORDI DU HAR KØBT ET WHIRLPOOL-PRODUKT.
For at modtage en mere komplet assistance, bedes du registrere dit apparat på www.whirlpool.eu/register



Læs omhyggeligt Oversigtsvejledningen og Sikkerheds- og installationsanvisningerne før brug af apparatet.
Husk at fjerne alle transportbeskyttelsesdelene fra opvaskemaskinen efter installation.

SCAN VENLIGST QR-KODEN PÅ DIT APPARAT FOR AT INDHENTE FLERE DETALJEREDE OPLYSNINGER

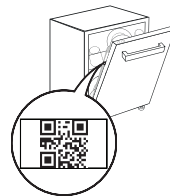

BETJENINGSPANEL

1. TÆND-SLUK/Nulstil-knap med kontrollampe
2. Knap til **programmet FORRIGE**
3. Knap til **programmet NÆSTE**
4. Knap til **programmet FAVORIT** med kontrollampe
5. Indikatorlys til tom saltbeholder
6. Indikatorlys til tom beholder til afspændingsmiddel
7. Indikatorlys for FJERNELSE AF KALK
8. Kontrollampe for Lukket vandhane
9. Display
10. Tryk på **FORRIGE** </NÆSTE> for at ændre værdien, og tryk derefter på **START/Pause** ►► for at gemme den nye værdi og vend tilbage til hovedmenuen.
11. Knap til **valgmuligheden Power Clean**® med kontrollampe



12. Knap til **valgmuligheden Halvt Fyldt** med kontrollampe/ **Indstillinger** - tryk i 3 sekunder
13. Knap til **valgmuligheden Ekstra Tør** med kontrollampe
14. Knap til **valgmuligheden Udsæt Start** med kontrollampe
15. **START/Pause**-knap med kontrollampe

FØRSTEGANGSBRUG

Flere oplysninger i **Daglig Referenceoversigt Vejledning** på websitet.

INDSTILLINGSMENU

1. Tænd for maskinen ved at trykke på knappen TÆND/SLUK (⏻).
2. Hold **Indstillingsknappen** (Halvt Fyldt (⏻)) inde i 3 sekunder, indtil du hører et bip og displayet viser „Set“.
3. Efter et sekund vil den første tilgængelige indstilling (bogstav „h“) blive vist.
4. Tryk på **FORRIGE** </NÆSTE> for at rulle gennem listen over tilgængelige indstillinger (se tabellen nedenfor), og tryk derefter på **START/Pause** ►► for at se og ændre værdien af den aktuelt valgte indstilling.
5. Tryk på **FORRIGE** </NÆSTE> for at ændre værdien, og tryk derefter på **START/Pause** ►► for at gemme den nye værdi og vend tilbage til hovedmenuen.
6. Gentag punkt 4 og 5 for at ændre en anden indstilling.
7. Tryk på TÆND/SLUK (⏻) eller vent 30 sekunder for at forlade menuen.

BOG-STAV	INDSTILLING	VÆRDIER (Standard - med fed skrift)*
☐	Cyklustæller - Antallet af vaskecyklusser, som opvaskemaskinen har udført.	Eg. 25 cyklusser: 25; Eg. 13.947 cyklusser: 13_947 (ved at rulle 3 gange)
h	Vandets hårdhedsgrad (se "INDSTILLING AF VANDETS HÅRDHEDSGRAD" og "TABEL OVER VANDETS HÅRDHEDSGRAD")	1 2 3 4 5
☐	Dosering af afspændingsmiddel (se "INDSTILLING AF AFSPÆNDINGSMIDDELDOSERING")	0 1 2 3 4 5
☐	NaturalDry (se "INDSTILLINGER OG FUNKTIONER") "1" = til, "0" = fra	1 0
☐	Lyd "1" = til, "0" = fra	1 0
☐	Fabriksindstillinger - Tryk på START/Pause for at gendanne alle værdierne for indstillingerne i indstillingsmenuen til fabriksindstillingerne.	-



PÅFYLDNING AF SALT

Når der bruges salt, forhindres dannelse af KALK på servicet og maskinens komponenter.
Saltbeholderen sidder i den nederste del af opvaskemaskinen (under den nederste kurv i venstre side).

- Det er obligatorisk at **SALTBEHOLDEREN ALDRIG ER TOM**.
- Det er vigtigt, at vandets hårdhedsgrad indstilles.

- Der skal fyldes salt i, når **kontrollampen for PÅFYLDNING AF SALT** (☐) på betjeningspanelet er tændt.

1. Tag den nederste kurv ud, og skru låget af beholderen (mod uret).
2. Sæt tragten i (se billedet), og fyld saltbeholderen helt op til kanten (ca. 0,5 kg). Det er normalt, at der løber lidt vand ud.

3. Følgende skal kun gøres første gang: Fyld saltbeholderen med vand.

4. Fjern tragten, og aftør eventuel salt omkring åbningen.
Kontroller, at låget er skuet godt fast, så der ikke kan komme opvaskemiddel i beholderen under vaskeprogrammet (hvilket kan forårsage uoprettelig skade på blødgøringsanlægget).

Kør et program, hver gang du fylder saltbeholderen op, for at undgå korrosion.

BLØDGØRINGSANLÆG

Blødgøringsmidler reducerer automatisk vandets hårdhed, og forebygger derved opbygning af aflejringer på varmelegemet og medvirker desuden til en forbedret vaskevirkning. **Dette system regenererer sig selv med salt og det er derfor nødvendigt at fylde saltbeholderen op, når den er tom.** Regenereringens hyppighed afhænger af indstillingen af vandets hårdhedsgrad - regenereringen afvikles en gang hver 4-6. Eco cyklus med vandets hårdhedsgrad indstillet på 3. Eco cyklus med vandets hårdhedsgrad indstillet på 3. Regenereringsprocessen forekommer i begyndelsen af cyklussssen med supplerende frisk vand.

- Hver regenerering forbruger: ~3 L vand;
- Cyklusen tager op til yderligere 5 minutter;
- Under 0,005 kWh energi.

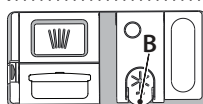

PÅFYLDNING AF AFSPÆNDINGSMIDDEL

Afspændingsmiddel fremmer TØRRINGEN af servicet. Afspændingsmidlets doseringsrum **A** skal fyldes op, når **kontrollampen for PÅFYLDNING AF AFSPÆNDINGSMIDDEL** (☐) på betjeningspanelet er tændt.

1. Åbn rummet **B** ved at trykke og trække dækslet opad.
2. Fyld forsigtigt afspændingsmidlet i til maksimumsreferencen (110 ml) i påfyldningsområdet - og undgå at spilde. Hvis det sker, skal det spildte afspændingsmiddel straks tørres op med en klud.
3. Tryk låget nedad til der lyder et klik, for at lukke det.

Der må ALDRIG hældes afspændingsmiddel direkte ind i maskinen.

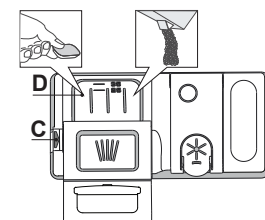

PÅFYLDNING AF OPVASKEMIDDEL

Anvend åbningsanordningen **C** til at åbne doseringsrummet til opvaskemiddel. **Fyld kun opvaskemidlet i det tomme doseringsrum D.** Fyld opvaskemidlet til forvasken direkte i maskinen.

1. Se de tidligere nævnte informationer om den korrekte mængde opvaskemiddel. Inde i doseringsrummet **D** er der markeringer som hjælp til dosering af opvaskemiddel.

2. Fjern eventuelle rester af opvaskemiddel fra doseringsrummets kanter og luk dækslet, til det siger klik.
3. Luk låget på opvaskemidlets doseringsrum ved at trække det opad, indtil lukkeanordningen er anbragt korrekt.

Opvaskemiddelrummet åbnes automatisk på det rigtige tidspunkt i programmet.

Brug af opvaskemiddel, som ikke er fremstillet til opvaskemaskiner, kan medføre fejlfunktion eller beskadigelse af apparatet.

PROGRAMTABEL

Program	Programbeskrivelser	Tørringsfase	NaturalDry	Mulige indstillinger *)	Vaskeprogrammets varighed (t:min)**)	Vandforbrug (l/program)	Strømforbrug (kWh/program)
P1 Eco	Øko 50° - Øko programmet er egnet til vask af almindeligt snavset service og er det mest effektive program til dette formål, hvad angår kombinationen af energi- og vandforbrug, og dette anvendes til at vurdere overensstemmelsen med EU lovgivningen for miljøvenligt design.	✓	✓		3:30	9,5	0,76
P2	Auto Intensiv 65° - Automatisk program til meget snavset service og pander.	✓	✓		2:25-3:10	17,0-25,0	1,30-1,70
P3	Auto Blandet 55° - Automatisk program til almindeligt snavsede tallerkner med indtørrede madrester.	✓	✓		1:20-3:20	7,5-20,5	0,75-1,20
P4	Auto Hurtigt 50° - Automatisk program til almindeligt og let snavsede tallerkner. Hverdagscyklusen som sikrer optimal rengøring og tørring på kortere tid.	✓	✓		1:00-1:50	8,0-16,0	0,70-1,10
P5	Kort 45° - Programmet anbefales til mindre mængder af let snavsede tallerkner uden indtørrede madrester. Det omfatter ikke tørringsfasen.	-	✓		0:30-0:40	10,5-15,0	0,55-0,65
P6	Krystal 45° - Program til sart service, som er mere følsomt over for høje temperaturer, f.eks. glas og kopper.	✓	✓		1:40-1:50	12,5-17,0	0,95-1,20
P7	Stille 55° - Velegnet, når opvaskemaskinen skal køre om natten. Sikrer optimal rengøring og tørring ved den laveste støjemission.	✓	✓		3:50-4:10	10,5-14,5	0,80-1,15
P8	Desinficering 65° - Normalt eller stærkt tilsmudset service med tilføjet antibakteriel vask. Dette program kan anvendes til at holde opvaskemaskinen ren.	✓	-		1:55-2:10	12,0-19,0	1,40-1,80
P9	Forvask - Bruges til at opriske service, der skal vaskes senere. Der skal ikke benyttes opvaskemiddel til dette program.	-	✓		0:12	4,5	0,10
P10	Selvrensende 65° - Program til vedligeholdelse af opvaskemaskinen, som kun må afvikles for TOM opvaskemaskiner med specifikt fremstillede midler til vedligeholdelse af opvaskemaskiner.	-	-		1:15	12,7	1,10

Data for Øko-programmet er målt under laboratorieforhold iht. europæisk standard EN 60436:2020.

Note til testlaboratorierne: For oplysninger om betingelserne for en EN-testsammenligning, rettes henvendelse til: dw_test_support@europeanappliances.com

Ingen af de forskellige programmer kræver forbehandling af servicen.

*) Ikke alle indstillinger kan anvendes samtidigt.

**) Værdierne for de andre programmer end Øko er kun vejledende. Den faktiske tid kan variere afhængig af mange faktorer, eksempelvis temperatur og tryk på vandtilførslen, rumtemperaturen, mængden af opvaskemiddel, mængden og typen af service, servicets afbalancering, øvrige valgte indstillinger og sensorens kalibrering. Sensorens kalibrering kan forøge programmets varighed med op til 20 min.

INDSTILLINGER OG FUNKTIONER

Scan venligst **QR-koden** på dit apparat for at indhente flere detaljerede oplysninger.

FUNKTIONER kan vælges/fravælges efter valg af programmet, ved at trykke direkte på den tilsvarende knap (hvis funktionen er disponibel, tænder indikatoren) (se BETJENINGSPANEL). Hvis en indstilling ikke kan anvendes sammen med det valgte program (SE PROGRAMTABELLEN), blinker den tilhørende indikator hurtigt 3 gange og bipper. Indstillingen aktiveres ikke. En funktion kan ændre varigheden eller vand/energiforbruget for programmet.

POWER CLEAN® - Takket være de ekstra vanddyser giver denne funktion en mere intensiv og kraftig opvask i den nederste kurv, i dette specielle område. Denne funktion anbefales til opvask af kogegrej (Læs afsnittet Power Clean®).

HALVT FYLDT - Hvis der ikke er mange tallerkner, der skal vaskes, anvendes programmet HALVT FYLDT til at spare vand, elektricitet og sæbe.

Husk at reducere mængden af sæbe.

EKSTRA TØR - En højere temperatur under sidste skyl og længere tørringsfase sikrer bedre tørring. Indstillingen EKSTRA TØR medfører, at vaskeprogrammet forlænges.

UDSÆT START - Programmets starttidspunkt kan udskydes med mellem 0:30 og 24 timer. **Funktionen UDSÆT START kan ikke indstilles, efter et program er blevet startet.**

SANSER - Når sensoren registrerer tilsmudsingsgraden, vises en animation på displayet (cirka 20 min.), og programmets varighed opdateres. Sensing angår tallerknerens tilsmudsingsgrad og findes til alle cyklusserne (bortset fra Eco) og justerer programmet herefter.

NaturalDry - Er et tørringsystem med varmluft, som automatisk åbner lågen under/efter tørringsfasen, for at sikre en exceptionel tørring hver dag. Lågen åbnes ved en temperatur, som ikke udretter skade på dine køkkenelementer, så lågen vil derfor ikke blive åbnet. Som en yderligere beskyttelse mod dampen er opvaskemaskinen blevet udstyret med en specialdesignet beskyttelsesfolie.

PROGRAMMET FAVORIT - Favoritprogrammet kan gemmes og vil være let tilgængeligt. Find programmet ved hjælp af **FORRIGE/NÆSTE**, og tryk derefter på knappen til programmet Favorit i 3 sekunder.

FJERNELSE AF KALK – Alarm - Der blev registreret kalkophobning på indvendige komponenter i apparatet. Kontroller, om **Indstillingen af Vandets Hårdhedsgrad** er på den korrekte værdi, og om der er salt i saltbeholderen (se **FØRSTEGANGSBRUG**), og **brug derefter et afkalkningsprodukt** (WPro-mærke anbefales) med **selvrensningsprogrammet (Selvrensende)**. Efter en vellykket afkalkning stopper ikonet med at blive vist. Hvis handlingerne ovenfor ikke udføres, vil produktets ydeevne forringes. Advarslen AFKALK begynder at blinke, og «DES»-alarmen vises på displayet. Hvis der stadig ikke foretages nogen handling, vil apparatet kun tillade, at et bestemt antal cyklusser startes (angivet med visningen af «DES»-alarmen) og vil derefter blive **BLOKERET** for at forhindre beskadigelse af komponenter, **med kun Selvrensningsprogrammet tilgængeligt**. Når der udføres en komplet afkalkning, fjernes blokeringen af produktet. Ved ekstremt store mængder kalk skal afkalkning muligvis udføres to gange for at være effektiv.

CYKLUSTÆLLER - Denne funktion viser antallet af cyklusser, som opvaskemaskinen har udført.

For et cyklusantal på 0-999 vises et fast nummer.

Eksempel for 25 cyklusser.

Når cyklusantallet overstiger 1000, vil nummeret rulle på displayet. Tegnet " " står for " ". For eksempel: 1.000 = 1_000, 13.947 = 13_947 (nummeret vil rulle tre gange)..

Eksempel for 13,947 cyklusser.

Efter cyklusvisualiseringen vender displayet tilbage til at visualisere " " **BEMÆRK: Opvaskemaskinen kan allerede have afviklet cirka 30 cyklusser. Dette skyldes den udvidede kvalitetsproces, der udføres under produktionen. Dette sikrer en højere produktkvalitet.**

VANDHANEN ER LUKKET – Alarm - Blinker, hvis der ikke er vandtilførsel eller hvis vandhanen er lukket.

FYLDNING AF KURVENE

KAPACITET: 15 standardkuverter

BESTIKKURV

Den tredje kurv er beregnet til bestik. Anbring bestikket som vist på tegningen. Separat anbragt bestik gør det nemmere at sortere dem efter opvask og forbedrer vaske- og tørreresultatet.

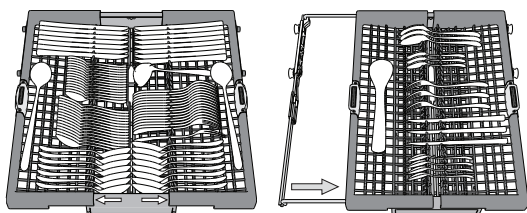

Knive og andre skarpe genstande skal placeres med spidserne nedad.

Kurvens geometri giver mulighed for at anbringe selv så små ting som espressokopper i det centrale område.

VIPBARE HYLDER MED JUSTERBAR POSITION

De vipbare hylder i siderne kan åbnes eller lukkes, for at optimere placeringen af service i kurven. Vinglas kan stilles sikkert i de vipbare hylder ved at sætte glassets stilk i fordybningerne.

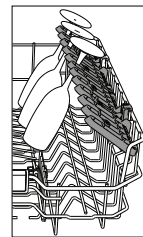

ØVERSTE KURV

Til sart og let service: glas, kopper, underkopper, lave salatskåle.

Det øverste kurv har holdere, som kan bruges i lodret position ved arrangement te/ dessert underkopper eller i en lavere position til fylde skåle og madbeholdere.

(eksempel på placering af service i den øverste kurv)

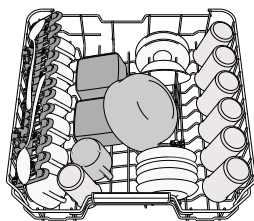

NEDERSTE KURV

Til gryder, tallerkener, salatskåle, bestik osv. Store tallerkener og låg bør placeres i siderne for at undgå, at spulearmen støder imod dem. Den nederste kurv har holdere, der nemt kan vippe op og bruges i lodret position til placering af tallerkener eller lægges ned for at give plads til gryder og salatskåle.

(eksempel på placering af service i den nederste kurv)

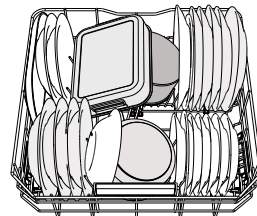

POWER CLEAN®

Med funktionen Power Clean® bliver meget snavsede ting vasket ekstra effektivt med de særlige vanddyser bagest i maskinen. Den nederste kurv har en afstandszon, som er en særlig udtræksanordning bagerst på kurven, som kan bruges til at støtte stegepander eller bradepander, så de kan stå op og dermed optage mindre plads.

Anbring kogegrej så det vender i retning af afstandszon komponenten og aktiver **POWER CLEAN®** fra panelet.

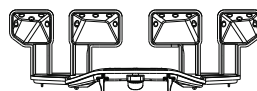

INDSTILLING AF HØJDEN FOR DEN ØVERSTE KURV

Højden for den øverste kurv kan indstilles: Høj placering, der giver plads til stort service i den nederste kurv, og lav placering, som gør det muligt at udnytte de vipbare hylder og få bedre plads i højden og undgå kollision med tingene i den øvre kurv.

Vi anbefaler kraftigt, at du ikke ændrer kurvens indstillinger, mens der står service i den. Kurven må **ALDRIG** kun løftes eller sænkes i den ene side.

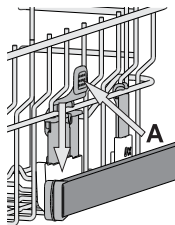

PLEJE OG VEDLIGEHOLDELSE

Flere oplysninger i **Daglig Referenceoversigt Vejledning** på websitet.

RENGØRING AF FILTERENHEDEN

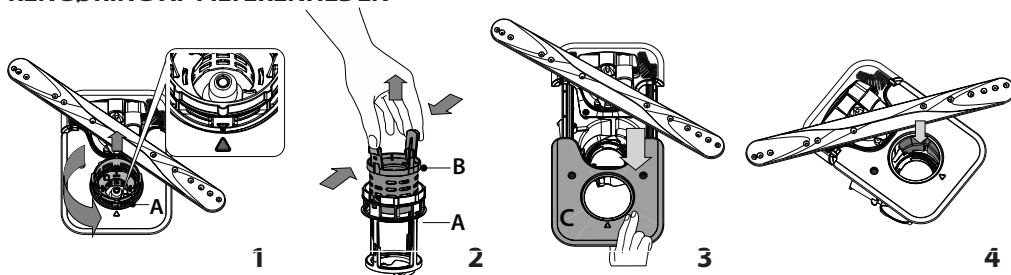

Opvaskemaskinen må ikke anvendes uden filtre eller med filtret siddende løst.

Det er vigtigt, at de to trekanten, vist i detaljen, mødes, når filteret installeres igen (Figur 1).

Hvis der findes fremmedlegemer (for eksempel glasskår, porcelæn, ben, frugtkerner etc.) skal de fjernes forsigtigt.

Kontroller opsamlere, og fjern eventuelle madrester. **FJERN ALDRIG** beskyttelsesdelen til pumpe (vist med en pil) (Figur 4).

RENGØRING AF SPULEARMENE

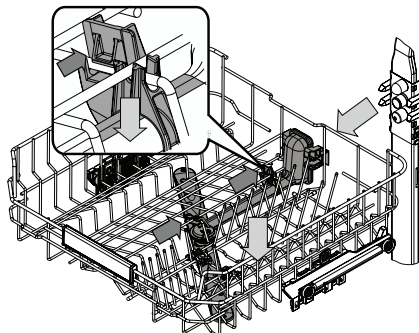

Der kan sidde madrester fast på spulearmene, som kan blokere de huller, vandet kommer ud af. Det anbefales derfor jævnligt at efterse spulearmene og rengøre dem med en lille ikke-metalholdig børste.

Den øvre spuling skal fjernes sammen med manifolden.

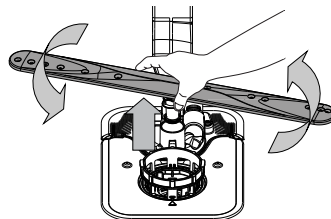

Den nedre spulearm kan tages af ved at trække den opad og dreje den mod uret. Den nedre spulearm sættes på igen ved at trække den nedad og dreje den med uret.

FEJLFINDING

Scan venligst **QR-koden** på dit apparat for at indhente flere detaljerede oplysninger.

Tjek om du kan løse et problem ved hjælp af den nedenstående liste, hvis din opvaskemaskine ikke virker som den skal. Kontakt venligst et autoriseret servicecenter i tilfælde af andre fejl eller problemer. Kontaktdetaljerne findes i garantihæftet. Reservedele vil stå til rådighed i en periode på enten 7 eller 10 år i overensstemmelse med kravene i den specifikke forordning.

PROBLEMER	MULIGE ÅRSAGER	AFHJÆLPE
Kontrollampen for afkalkning er tændt eller blinker; alarmer „dES“ visualiseres.	Kalk aflejres på apparatets interneved hjælp af komponenter.	Afkalk øjeblikkeligt apparatet ved hjælp af programmet Selvrensende og et almindeligt afkalkningsprodukt (se <i>INDSTILLINGER OG FUNKTIONER</i>). Fyld beholderen op med salt. Tjek indstillingen af vandets hårdhedsgrad. Hvis apparatet ikke afkalkes, vil det holde op med at fungere.
Opvaskeren tømmes ikke for vand. På displayet vises: F7 E3 eller F9 E1	Filteret er tilstoppet af madrester eller kalkaflejringer. Drænslangen er bøjet. Vaskens afløb er tilstoppet.	Rengør filteret og afkalk apparatet (se <i>RENGØRING AF FILTERENHEDEN og AFKALKNINGSANVISNINGERNE</i>). Tjek drænslangen (se <i>INSTALLATIONSANVISNINGERNE</i>). Rens afløbet.
Opvaskemaskinen tager ikke vand ind. Displayet viser: H2O og Ø er tændt; der høres en lydalarm.	Der er ingen vand i vandforsyningen, eller der er lukket for hanen. Vandindløbsslangen er bøjet. Skærmen i vandindløbsslangen er stoppet. Den skal rengøres.	Kontrollér, at der er vand i vandforsyningen og at vandhanen er åben. Kontrollér indløbsslangen (se <i>INSTALLATION</i>). Åbn opvaskemaskinens låge, tryk på knappen START/Pause og luk lågen indenfor 4 sekunder. Tjek og rens skærmen i vandindløbsslangen. Åbn opvaskemaskinens låge, tryk på knappen START/Pause og luk lågen indenfor 4 sekunder.
Opvaskemaskinen afslutter cyklussen, før den er færdig. Displayet viser: F8 E3	Filteret er tilstoppet af madrester eller kalkaflejringer. Afløbsslangen er anbragt for lavt eller afledes i en vandlås i hjemmets spildevandssystem. Der er for meget skum. Luft i vandforsyningen.	Rengør filteret og afkalk apparatet (se <i>RENGØRING AF FILTERENHEDEN og AFKALKNINGSANVISNINGERNE</i>). Kontrollér at afløbsslangen er anbragt i den korrekte højde (se <i>INSTALLATION</i>). Kontrollér vandlåsen i hjemmets kloaksystem og monter, om nødvendigt, en vandlås-/luftadgangsventil. Opvaskemidlet er ikke doseret korrekt eller er ikke egnet til brug i opvaskemaskine (se <i>PÅFYLDNING AF OPVASKEMIDDEL</i>). Kontrollér vandtilførslen for lækager eller andre årsager til luft heri.
Service er ikke tørt nok.	Afspændingsmidlet mangler eller doseringen er for lav. Maskinen er blevet tømt efter en automatisk åbning af lågen, men inden programmet reelt var slut. Service står for fladt. Det valgte program har ingen tørrefase. Service er lavet af slip-let-materiale eller plast.	Kontrollér at afspændingsmiddelrummet er fyldt (se <i>PÅFYLDNING AF AFSPÆNDINGSMIDDEL</i>). Multifunktionstabletter alene vil ikke formidle samme gode tørrevirkning som reel brug af flydende afspændingsmiddel. Kontrollér at programmet er afsluttet før maskinen tømmes (se <i>DAGLIG BRUG</i>). For at opnå endnu bedre tørreresultater anbefaler vi, at man lader servicet stå i opvaskemaskinen for åben låge i 15 minutter efter programmets afslutning. Hvis du bemærker, at der er vand indendigt i hulrum på kopper, krus eller skåle, bør du prøve at stille servicet mere skævt (især i den øvre kurv) så vandet nemmere kan dryppe af før tørringen starter. Kontrollér i <i>PROGRAMTABELLEN</i> om det valgte program har en tørrefase. Cyklusser uden tørrefase giver ikke altid den ønskede tørhedseffekt, så det anbefales at ændre valget af cyklus til en med tørrefase. Vanddråber på denne materialetype er normalt.
Service og glas er dækket af kalkaflejringer eller en hvidlig film.	Saltbeholderen er tom. Vandets hårdhedsgrad er indstillet for lavt. Dækslet på saltbeholderen er ikke lukket korrekt. Afspændingsmiddelrummet er tomt eller afspændingsmidlet er doseret for lavt.	Fyld så snart som muligt saltbeholderen op. Brug af apparatet uden salt kan udrette skade på de interne komponenter. Forøg indstillingen (se <i>TABEL OVER VANDHÅRDHEDSGRADER</i>). Kontrollér og luk saltbeholderens dæksel. Fyld rummet med afspændingsmiddel og kontrollér doseringens indstilling (se <i>PÅFYLDNING AF AFSPÆNDINGSMIDDEL</i>).
På opvaskemaskinen vises F8 E5	Ventilen er blokeret eller defekt.	Luk om muligt for vandhanen. Sluk ikke for strømforsyningen. Ring til service.
Vaskemiddellækage.	Afhænger af det anvendte flydende vaskemiddel og kan forværrer af, at udskydningmuligheden er aktiveret.	Mindre lækager vil ikke forårsage fejlfunktion på maskinen og kan undgås ved at bruge en anden type af flydende vaskemiddel eller tabletter.

Retningslinjer, standarddokumentation, bestilling af reservedele og supplerende produktinformation kan findes ved at:

- Brug af QR-koden på dit produkt.
- Besøge vores website docs.whirlpool.eu/docs og parts-selfservice.europeanappliances.com
- Eller som alternativ **kontakte vores serviceafdeling** (Telefonnummeret findes i garantihæftet). Når du kontakter vores serviceafdeling, bedes du angive koderne på dit produkts identifikationskilt.

Modelinformation kan indhentes ved hjælp af den anførte QR-kode på energimærkatet. Mærkatet indeholder også modelidentifikatoren, som kan anvendes til at indhente oplysninger på registerportalen <https://eprel.ec.europa.eu>.

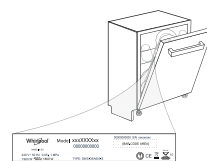



DANKE, DASS SIE SICH FÜR EIN WHIRLPOOL PRODUKT ENTSCHEIDEN HABEN. Für eine umfassendere Unterstützung melden Sie Ihr Gerät bitte an unter: www.whirlpool.eu/register

BITTE SCANNEN SIE DEN QR-CODE AUF IHREM GERÄT, UM DETAILLIERTERE INFORMATIONEN ZU ERHALTEN

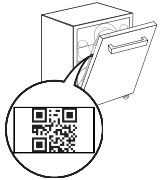

Lesen Sie vor Gebrauch des Geräts die Sicherheitshinweise aufmerksam durch. Denken Sie nach der Installation daran, sämtliche Teile zum Transportschutz aus dem Geschirrspüler zu entfernen.

BEDIENTAFEL

- EIN-AUS/Reset** Taste mit Anzeigelicht
- ZURÜCK Programm**-Taste
- WEITER Programm**-Taste
- FAVORITEN-Programm**-Taste mit Anzeigelicht
- Anzeigelicht für **Salzbehälter** leer
- Anzeigelicht für **Klarspüler** leer
- ENTKALKEN** - Anzeigelicht
- Wasserhahn** zu Anzeigelicht
- Display**
- Programmnummer** und verbleibende Zeitanzeige
- Power Clean®-Optionstaste** mit Anzeigelicht



- Halbe Füllmenge-Optionstaste** mit Anzeigelicht/ **Einstellungen** - 3 s drücken
- Extra Trocken-Optionstaste** mit Anzeigelicht
- Startvorwahl-Optionstaste** mit Anzeigelicht
- START/Pause** - Taste mit Anzeigelicht

ERSTER GEBRAUCH

EINSTELLUNGSMENÜ

- Gerät mit der **EIN-AUS** -Taste einschalten.
- Halten Sie die **Einstellungen** (Halbe Füllmenge - Taste) 3 Sekunden lang, bis Sie einen Piepton hören und das Display „**SET**“ anzeigt.
- Nach einer Sekunde wird die erste verfügbare Einstellung (Buchstabe „h“) angezeigt.
- Drücken Sie **ZURÜCK**</WEITER> zum Durchblättern der Liste der verfügbaren Einstellungen (siehe Tabelle unten). Drücken Sie dann **START/Pause** , um den Wert der aktuell ausgewählten Einstellung zu ändern.
- Drücken Sie **ZURÜCK**</WEITER>, um den Wert zu ändern, dann drücken Sie **START/Pause** , um den neuen Wert zu speichern und zum Hauptmenü zurückzukehren.
- Zum Ändern einer weiteren Einstellung wiederholen Sie die Punkte 4 und 5.
- Drücken Sie **EIN-AUS** oder warten Sie 30 Sekunden, um das Menü zu verlassen.

Weitere Informationen in der **Bedienungsanleitung** auf der Website.

WASSERENTHÄRTUNG

Der Wasserenthärter reduziert automatisch die Wasserhärte, verhindert Kesselsteinablagerungen am Heizelement und trägt somit zu einer höheren Reinigungsleistung bei. **Dieses System regeneriert sich mit Salz, daher ist es erforderlich, Salz in den Behälter zu füllen, wenn dieser leer ist.** Die Regenerierungshäufigkeit hängt von eingestellter Stufe für die Wasserhärte ab - die Regenerierung findet einmal alle **4-6** Öko-Zyklen bei Wasserhärte auf **3** statt. Der Regenerationsprozess findet zu Beginn des Programms mit zusätzlichem Frischwasser statt.

- Eine einzelne Regeneration verbraucht: ~3 l Wasser;
- Das Programm dauert bis zu 5 Minuten länger;
- Energieverbrauch unter 0,005 kWh.

BUCHSTABE	EINSTELLUNG	WERTE (Standard - fettgedruckt)*
	Zyklusähler - Anzahl der vom Geschirrspüler ausgeführten Spülgänge.	z. B. 25 Zyklen: 25; z. B. 13.947 Zyklen: 13_947 (3-mal scrollen)
	Wasserhärtegrad (siehe "WASSERHÄRTE EINSTELLEN" und "WASSERHÄRTE-TABELLE")	1 2 3 4 5
	Dosierstufe des Klarspülers (siehe "KLARSPÜLERDOSIERUNG")	0 1 2 3 4 5
	NaturalDry (siehe "OPTIONEN UND FUNKTIONEN") "1" = Ein, "0" = Aus	1 0
	Ton "1" = Ein, "0" = Aus	1 0
	Werkseinstellungen - drücken Sie START/Pause zum Rückstellen aller Werte der Einstellungen im Einstellungsmenü auf die Standardwerkseinstellung.	-

KLARSPÜLERSPENDER AUFFÜLLEN

Klarspüler macht das TROCKNEN von Geschirr einfacher. Der Klarspülerspender **A** muss aufgefüllt werden, wenn das **KLARSPÜLER AUFFÜLLEN Anzeigelicht** auf der Bedienblende leuchtet.

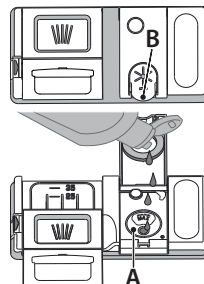

- Den Behälter **B** durch Drücken und Anheben der Zunge am Deckel öffnen.
- Den Klarspüler vorsichtig bis zur maximalen Füllstandsmarkierung (110 ml) an der Füllöffnung einfüllen und ein Überlaufen vermeiden. Andernfalls sofort mit einem trockenen Tuch abwischen.
- Den Deckel schließen bis er einrastet.

Füllen Sie den Klarspüler NIEMALS direkt ins Innere des Geschirrspülers.

EINFÜLLEN DES SPÜLMITTELS

Zum Öffnen des Spülmittelbehälters den Öffnungsmechanismus **C** drücken. Füllen Sie das Spülmittel ausschließlich in das trockene Fach **D** ein. Die für den Vorspülgang benötigte Spülmittelmenge wird direkt in den Geschirrspüler gegeben.

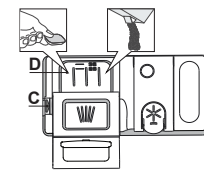

- Hinsichtlich der Dosierung verweisen wir auf die zuvor erwähnte Information, in der die richtige Menge angegeben ist. Im Fach D sind Anzeigen die bei der Spülmitteldosierung helfen.
- Entfernen Sie eventuelle Spülmittelrückstände von den Kanten der Kamern und schließen Sie den Deckel so, dass er einrastet.
- Schieben Sie den Deckel der Spülmittelkammer zum Schließen nach oben, bis er einrastet.

Die Spülmittelkammer öffnet sich automatisch zum richtigen Zeitpunkt des jeweils gewählten Programms.

Die Verwendung von Reinigungsmitteln, die nicht für Geschirrspüler bestimmt sind, kann zu Fehlfunktionen oder Schäden am Gerät führen.



SALZBEHÄLTER BEFÜLLEN

Mit der Verwendung von Salz werden KALKABLAGERUNGEN auf dem Geschirr und den funktionalen Komponenten des Geschirrspülers verhindert. Der Salzbehälter befindet sich im unteren Teil des Geschirrspülers (unter dem Unterkorb auf der linken Seite).

DER SALZBEHÄLTER DARF NIE LEER SEIN!

- Es ist wichtig, die Wasserhärte einzustellen.
 - Salz muss eingefüllt werden, wenn auf der Bedienblende die Anzeigelampe der **SALZNACHFÜLLANZEIGE** aufleuchtet.
- Ziehen Sie den Unterkorb heraus und schrauben Sie den Salzbehälterdeckel gegen den Uhrzeigersinn ab.
 - Setzen Sie den Trichter auf (siehe Abbildung) und füllen Sie den Behälter bis zum Rand mit Salz (ca. 0,5 kg), es ist normal, wenn etwas Wasser ausläuft.
 - Nur beim ersten Mal: Befüllen Sie den Salzbehälter mit Wasser.**
 - Den Trichter abnehmen und die Salzreste vom Öffnungsrand entfernen. Sicherstellen, dass der Deckel fest angeschraubt ist, so dass kein Spülmittel während dem Waschprogramm in den Behälter gelangt (dies könnte den Wasserenthärter irreparabel beschädigen).
- Lassen Sie jedes Mal, sobald Sie das Nachfüllen des Salzbehälters beendet haben, ein Programm laufen, um Korrosion zu vermeiden.**

PROGRAMMTABELLE

Programm	Programmbeschreibung	Trockenphase	NaturalDry	Verfügbare Zusatzfunktionen *)	Programmdauer (Std:Min)**)	Wasserverbrauch (Liter / Zyklus)	Energieverbrauch (kWh / Zyklus)
P1 Eco	Eco 50° - Das ECO-Programm eignet sich, um normal verschmutztes Geschirr zu reinigen. In Bezug auf den kombinierten Energie- und Wasserverbrauch ist es das effizienteste Programm, das auch zur Prüfung der Einhaltung der Ökodesign-Richtlinie verwendet wird.	✓	✓	POWER CLEAN $\frac{1}{2}$ h h	3:30	9,5	0,76
P2 	Auto Intensiv 65° - Automatisches Programm für stark verschmutztes Geschirr und Töpfe.	✓	✓	POWER CLEAN $\frac{1}{2}$ h h	2:25-3:10	17,0-25,0	1,30-1,70
P3 	Auto Gemischt 55° - Automatisches Programm für normal verschmutztes Geschirr mit angetrockneten Lebensmittlrückständen.	✓	✓	POWER CLEAN $\frac{1}{2}$ h h	1:20-3:20	7,5-20,5	0,75-1,20
P4 	Auto Schnell 50° - Automatisches Programm für normal und leicht verschmutztes Geschirr. Täglicher Zyklus, der optimale Reinigungs- und Trockenleistung in kürzerer Zeit garantiert.	✓	✓	POWER CLEAN $\frac{1}{2}$ h h	1:00-1:50	8,0-16,0	0,70-1,10
P5 	Schnell 45° - Das Programm wird für eine begrenzte Menge an leicht verschmutztem Geschirr ohne angetrocknete Lebensmittlrückstände empfohlen. Es umfasst keinen Trockengang.	-	✓	$\frac{1}{2}$ h h	0:30-0:40	10,5-15,0	0,55-0,65
P6 	Kristall 45° - Programm für empfindliches Geschirr, das empfindlicher auf hohe Temperaturen ist, zum Beispiel Gläser und Becher.	✓	✓	$\frac{1}{2}$ h h	1:40-1:50	12,5-17,0	0,95-1,20
P7 	Nachtspülen 55° - Geeignet für den Nachtbetrieb des Gerätes. Garantiert optimale Reinigungs- und Trockenleistung bei niedrigstem Lärmpegel.	✓	✓	h h	3:50-4:10	10,5-14,5	0,80-1,15
P8 	Desinfizieren 65° - Normal oder stark verschmutztes Geschirr mit zusätzlichem antibakteriellen Spülgang. Kann für die Wartung des Geschirrspülers verwendet werden.	✓	-	POWER CLEAN $\frac{1}{2}$ h h	1:55-2:10	12,0-19,0	1,40-1,80
P9 	Vorwäsche - Verwendet, um Geschirr einzuweichen, das später gespült werden soll. Für dieses Programm wird kein Spülmittel verwendet.	-	✓	$\frac{1}{2}$ h	0:12	4,5	0,10
P10 	Selbstreinigend 65° - Programm, das für die Pflege des Geschirrspülers zu verwenden ist. Es ist nur bei LEEREM Geschirrspüler und mit speziellen Reinigungsmitteln für die Pflege des Geschirrspülers auszuführen.	-	-	h	1:15	12,7	1,10

Die Öko-Programmdaten sind Labormessdaten, die gemäß der europäischen Vorschrift EN 60436:2020 erfasst wurden. Hinweis für die Prüflabors: Informationen hinsichtlich der Bedingungen des EN-Vergleichstests sind unter nachfolgender Adresse anzufordern: dw_test_support@europeanappliances.com

Eine Vorbehandlung des Geschirrs ist vor keinem Programm erforderlich.

*) Nicht alle Optionen können gleichzeitig verwendet werden.

**) Werte, die für andere Programme als das Öko-Programm angegeben werden, sind nur Richtwerte. Die aktuelle Zeit kann auf Grundlage von mehreren Faktoren, wie Temperatur und Druck des eintretenden Wassers, Raumtemperatur, Spülmittelmenge, Menge und Art der Beladung, Lastausgleich, zusätzlich gewählte Optionen und Sensoreichung variieren. Die Sensoreichung kann die Programmdauer bis zu 20 Min. erhöhen.

OPTIONEN UND FUNKTIONEN

Bitte scannen Sie den QR-Code auf ihrem Gerät, um detailliertere Informationen zu erhalten.

OPTIONEN können nach Auswahl des Programms direkt durch Drücken der jeweiligen Taste gewählt bzw. abgewählt werden (falls vorhanden - die Anzeige leuchtet auf) (siehe BEDIENFELD). Wenn eine Option nicht mit dem ausgewählten Programm kompatibel ist (siehe PROGRAMMTABELLE), blinken die entsprechenden LED 3 Mal schnell und ein Piepton ertönt. Die Option wird nicht aktiviert. Eine Option kann Zeit, Wasser oder Stromverbrauch für das Programm ändern.

POWER CLEAN® - Mit den zusätzlichen Powerdüsen bietet diese Option im dafür vorgesehenen Bereich im Unterkorb einen intensiveren und stärkeren Spülvorgang. Diese Zusatzfunktion ist ideal zum Reinigen von Töpfen und Brättern (Beachten Sie bitte den Power Clean® Beladungsbereich).

HALBE FÜLLMENGE - Haben Sie nur wenig Geschirr zu spülen, wählen Sie HALBE FÜLLMENGE. Sie sparen Wasser, Strom oder Zeit, je nach gewähltem Programm. **Denken Sie daran, die Spülmittelmenge zu verringern.**

EXTRA TROCKEN - Die höhere Temperatur während des letzten Spülgangs sowie die verlängerte Trockenphase gestatten eine verbesserte Trocknung. Die Option EXTRA TROCKEN verlängert die Programmdauer.

STARTVORWAHL - Der Programmstart kann um eine Zeit von 0:30 bis 24 Stunden verzögert werden. **Bei bereits in Gang gesetztem Programm ist eine STARTVORWAHL nicht mehr möglich.**

ERKENNUNG - Wenn der Sensor den Grad der Verschmutzung erfasst, wird im Display eine Animation angezeigt (etwa 20 Minuten) und die Programmdauer wird aktualisiert. Sensing (Erkennung) erkennt die Stärke der Verschmutzung des Geschirrs und passt das Programm entsprechend an. Es ist für alle Zyklen (ausgenommen Eco (Öko) verfügbar.

FAVORITEN-PROGRAMM - Das Favoriten-Programm kann gespeichert werden und ist einfach zugänglich. Finden Sie das Programm mit **ZURÜCK/WEITER** und drücken Sie dann die Favoriten-Programm-Taste 3 Sekunden lang.

NaturalDry - das ist ein Heißlufttrocknungssystem, das die Tür während/nach der Trockenphase automatisch öffnet, um täglich hervorragende Trockenleistung sicherzustellen. Die Tür öffnet sich bei einer für Ihre Küchenmöbel sicheren Temperatur, daher wird die Tür nicht geöffnet. Als zusätzlicher Dampfschutz wird dem Geschirrspüler eine speziell entwickelte Schutzfolie beigelegt.

ENTKALKEN - Alarm - Es wurden Kalkablagerungen auf Innenbauteilen des Geräts festgestellt. Prüfen Sie, ob die **Wasserhärteeinstellung** auf dem korrekten Wert und Salz im Salzbehälter vorhanden ist (siehe **ERSTER GEBRAUCH**). **Verwenden Sie dann ein Entkalkungsmittel** (die Marke WPro wird empfohlen) mit dem **Selbstreinigungsprogramm**. Nach einer erfolgreichen Entkalkung wird das Symbol nicht mehr angezeigt. Falls oben genannte Maßnahmen nicht ausgeführt werden, verschlechtert sich die Produktleistung. Die «Entkalken» Warnung beginnt zu blinken und der «dES» Alarm erscheint auf dem Display. Wird weiter nicht unternommen, gestattet das Gerät nur den Start einer bestimmten Anzahl von Zyklen (während der «dES» Alarmanzeige angegeben) und wird dann **GESPERRT**, um eine Beschädigung von Bauteilen zu vermeiden. **Nur das Selbstreinigungsprogramm ist verfügbar.** Die Ausführung einer vollständigen Entkalkung hebt die Sperre des Produktes auf. Im Fall extrem großer Kalkmengen kann es erforderlich sein, das Entkalken zweimal auszuführen, damit es wirkt.

WASSERHAHN ZU - Alarm - Blinkt, wenn kein Wasser einströmt oder wenn der Wasserhahn zu ist.

ZYKLUSZÄHLER - Diese Funktion zeigt die Anzahl der Spülgänge, die der Geschirrspüler ausgeführt hat.
Für die Anzahl der Zyklen von 0-999 wird eine feste Zahl angezeigt.

25 Beispiel für 25 Zyklen.

Wenn die Zykluszahl höher als 1000 ist, wird die Zahl im Display gescrollt. Der " " stellt den " " dar. Als Beispiel: 1.000 = 1_000, 13.947 = 13_947 (die Zahl wird 3-mal gescrollt).

13 13 9 94 947 47 Beispiel für 13.947 Zyklen:
Nach der Zyklusanzeige kehrt das Display wieder auf die Anzeig " " zurück.
HINWEIS: Der Geschirrspüler kann bereits etwa 30 Spülgänge ausgeführt haben. Dies ist auf das erweiterte Qualitätsverfahren während der Produktion zurückzuführen. Dieses garantiert höhere Produktqualität.

KÖRBE BELADEN

FASSUNGSVERMÖGEN: 15 Maßgedecke

BESTECKSCHUBLADE

Die dritte Schublade wurde für das Hineinlegen von Besteck entwickelt. Platzieren Sie das Besteck wie abgebildet. Eine getrennte Anordnung des Bestecks macht das Sortieren nach dem Spülen einfacher und verbessert die Spül- und Trockenleistung.

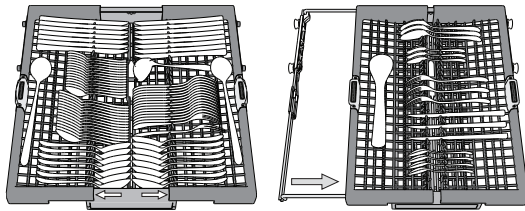

Messer und andere Küchenutensilien mit scharfen Spitzen sind mit nach unten gerichteten Schneiden einzuordnen.

Der Besteckkorb hat zwei seitlichen Schubladen, um die Höhe des darunter liegenden Bereichs bestmöglich zu nutzen und das Laden von hohen Teilen in den Unterkorb zu ermöglichen.

OBERKORB

Hier sortieren Sie empfindliches und leichtes Geschirr ein: Gläser, Tassen, kleine Teller, flache Schüsseln. Der Oberkorb verfügt über klappbare Halterungen, die in vertikaler Stellung für Untertassen oder Dessertteller oder in einer tieferen Stellung für Schüsseln und sonstige Behältnisse verwendet werden können.

Sortierbeispiel für den Oberkorb)

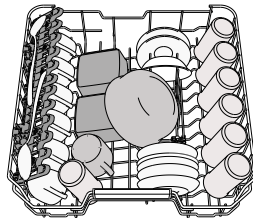

KLAPPBARE KLAPPEN MIT VERSTELLBARER POSITION

Die seitlich, klappbaren Ablagen können ein- oder aufgeklappt werden, um die Anordnung des Geschirrs im Korb zu optimieren. Stielgläser können an den Ablagen stabilisiert werden, indem sie mit dem Stiel in die vorgesehene Aussparung gestellt werden.

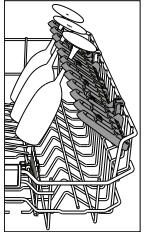

UNTERKORB

Für Töpfe, Deckel, Teller, Salatschüsseln, Besteck usw. Große Teller und Deckel sollten idealerweise an die Seiten gelegt werden, um nicht mit dem Sprüharm in Kontakt zu kommen. Der Unterkorb verfügt über klappbare Ablagen, die in vertikaler Stellung für Teller oder in horizontaler (niedriger) Position für Pfannen und Salatschüsseln verwendet werden können.

(Sortierbeispiel für den Unterkorb)

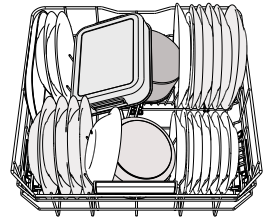

POWER CLEAN®

Bei Power Clean® sorgen spezielle Wasserdüsen hinten im Gerät für eine verstärkte Reinigung von stark verschmutztem Geschirr. Der Unterkorb hat eine Raumzone, eine spezielle Halterung zum Herausziehen an der Korbhinterseite, welche benutzt werden kann um Pfannen oder Backbleche in senkrechter Position zu halten, und so weniger Raum zu beanspruchen. Wenn die Töpfe/Bräter in Richtung Power Clean® eingelegt werden, bitte **POWER CLEAN®** auf der Bedienblende aktivieren.

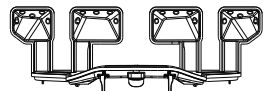

HÖHENEINSTELLUNG DES OBERKORBES

Der Oberkorb kann in der Höhe verstellt werden: stellen Sie ihn in die oberste Position, wenn Sie großes Geschirr in den Unterkorb einräumen wollen. Wenn Sie eher die klappbaren Bereiche nutzen wollen, dann stellen Sie ihn in die untere Position. Somit vermeiden Sie Zusammenstoßen mit dem Geschirr im Unterkorb.

Es empfiehlt sich, die Höhe des Oberkorbes bei leerem Korb zu regulieren. Heben oder senken Sie den Korb NIEMALS nur an einer Seite.

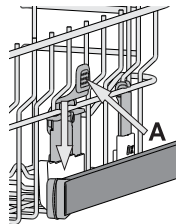

REINIGUNG UND WARTUNG

Weitere Informationen in der **Bedienungsanleitung** auf der Website.

REINIGUNG DER FILTEREINHEIT

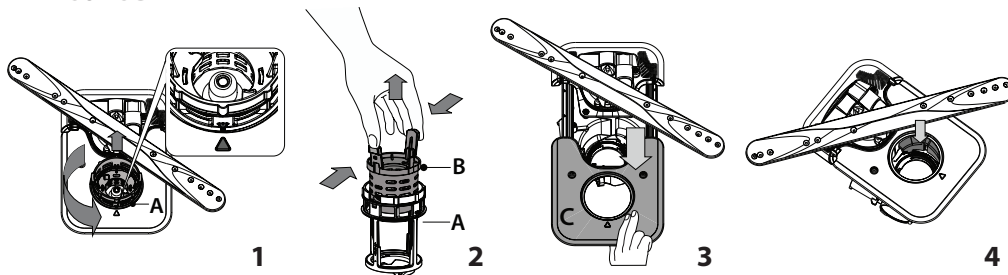

Der Geschirrspüler darf nie ohne Filtersiebe oder mit ausgehängten Filtern in Betrieb genommen werden.

Beim Wiedereinbau des Filters müssen die beiden größer abgebildeten Dreiecke zueinander ausgerichtet sein (Abb. 1).

Falls Sie Fremdkörper (wie Glasscherben, Porzellan, Knochen, Fruchtsamen usw.) finden, **entfernen Sie diese bitte sorgfältig.**

Kontrollieren Sie den Hohlraum und befreien Sie diesen von eventuellen Speiseresten. Das Spülpumpenschutzteil (siehe Pfeil) **NICHT ABGENOMMEN WERDEN (Abb 4).**

REINIGUNG DER SPRÜHARME

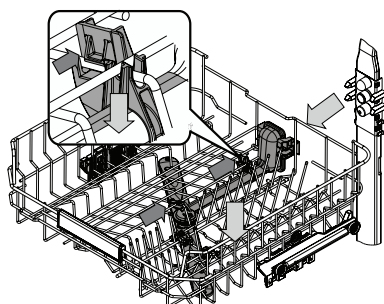

Es kann vorkommen, dass Speisereste an den Sprüharmen hängen bleiben und die Wasserdüsen verstopfen. Prüfen Sie die Sprüharme daher regelmäßig und reinigen Sie sie bei Bedarf mit einer Kunststoffbürste.

Zum Entfernen des oberen Sprüharms müssen sie diesen zusammen mit dem Anschlussstück entfernen.

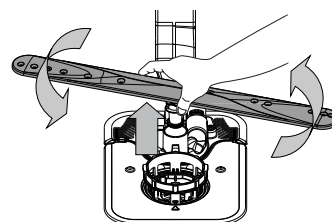

Um den unteren Sprüharm abzunehmen, diesen nach oben ziehen und gegen den Uhrzeigersinn drehen. Der Sprüharm wird wieder eingebaut, indem er nach unten gezogen und im Uhrzeigersinn gedreht wird.

LÖSEN VON PROBLEMEN

Bitte scannen Sie den **QR-Code** auf ihrem Gerät, um detailliertere Informationen zu erhalten.

Falls Ihr Geschirrspüler nicht richtig funktioniert, versuchen Sie, das Problem anhand der folgenden Liste zu beheben. Für andere Fehler oder Probleme wenden Sie sich bitte an den autorisierten Kundendienst, dessen Kontaktdaten im Garantieheft aufgeführt sind. Ersatzteile werden für einen Zeitraum von entweder bis zu 7 oder bis zu 10 Jahren verfügbar sein, je nach den spezifischen Anforderungen der Verordnung.

STÖRUNGEN	MÖGLICHE URSACHEN	LÖSUNG
Entkalken-Anzeige leuchtet auf oder blinkt; der „DES“ Alarm wird angezeigt.	Kalk lagert sich an Innenbauteilen des Geräts ab.	Entkalken Sie das Gerät sofort mit dem Selbstreinigend-Programm und einem handelsüblichen Entkalkungsmittel (siehe <i>OPTIONEN UND FUNKTIONEN</i>). Befüllen Sie den Behälter mit Salz. Prüfen Sie die Wasserhärteeinstellung. Wird das Gerät nicht entkalkt, funktioniert es nicht mehr.
Der Geschirrspüler pumpt das Wasser nicht ab. Das Display zeigt: F7 E3 oder F9 E1	Im Filtersieb haben sich Speisereste oder Kalk angesammelt. Ablaufschlauch ist geknickt. Der Ablauf des Spülbeckens ist verstopft.	Reinigen Sie den Filter und entkalken Sie das Gerät (siehe <i>REINIGUNG DER FILTEREINHEIT und ENTKALKEN</i>). Den Ablaufschlauch prüfen (siehe <i>INSTALLATIONSANWEISUNG</i>). Den Ablauf des Spülbeckens reinigen.
Der Geschirrspüler lädt kein Wasser. Am Display erscheint: H2O und \emptyset leuchtet; ein akustischer Alarm ertönt.	Kein Wasser im Wassernetz oder zuge-drehter Wasserhahn. Der Wasserzulaufschlauch ist geknickt. Das Sieb im Wasserzulaufschlauch ist verstopft. Es muss gereinigt werden.	Sicherstellen, dass Wasser im Wassernetz ist und der Wasserhahn offen ist. Den Zulaufschlauch prüfen (siehe <i>INSTALLATION</i>). Öffnen Sie die Tür des Geschirrspülers, drücken Sie die Taste START/Pause und schließen Sie die Tür erneut innerhalb von 4 Sekunden. Das Sieb im Wasserzulaufschlauch kontrollieren und reinigen. Öffnen Sie die Tür des Geschirrspülers, drücken Sie die Taste START/Pause und schließen Sie die Tür erneut innerhalb von 4 Sekunden.
Der Geschirrspüler beendet das Programm vorzeitig. Am Display erscheint: F8 E3	Im Filtersieb haben sich Speisereste oder Kalk angesammelt. Ablaufschlauch zu niedrig positioniert oder Siphonwirkung in die Hauskanalisation. Es ist zu viel Schaum vorhanden. Luft im Wasserzulauf.	Reinigen Sie den Filter und entkalken Sie das Gerät (siehe <i>REINIGUNG DER FILTEREINHEIT und ENTKALKEN</i>). Prüfen, ob das Ende des Ablaufschlauchs auf der richtigen Höhe positioniert ist (siehe <i>INSTALLATION</i>). Prüfen, ob eine Siphonwirkung in die Hauskanalisation vorliegt, installieren Sie bei Bedarf einen Vakuumbrecher/ein Belüftungsventil. Das Spülmittel wurde nicht richtig dosiert oder ist für Geschirrspüler ungeeignet (siehe <i>EINFÜLLEN DES SPÜLMITTELS</i>). Wasserzulauf auf Lecks oder sonstige Störungen mit Lufteintritt prüfen.
Das Geschirr ist nicht gut getrocknet.	Kein Klarspüler vorhanden oder die Dosierung ist zu niedrig. Das Geschirr wurde ausgeräumt, nachdem die Tür automatisch geöffnet wurde, jedoch vor dem tatsächlichen Programmende. Das Geschirr sitzt zu flach. Das gewählte Programm hat keinen Trockengang. Das Geschirr besteht aus Antihafmaterial oder aus Kunststoff.	Stellen Sie sicher, dass der Klarspülerspender gefüllt ist (siehe <i>KLARSPÜLERSPENDER AUFFÜLLEN</i>). Die Verwendung von multifunktionalen Tabs allein liefert nicht so gute Trocknungsergebnisse wie die Verwendung von flüssigem Klarspüler. Stellen Sie sicher, dass das Programm beendet wurde, bevor Sie das Geschirr ausräumen (siehe <i>TÄGLICHER GEBRAUCH</i>). Für noch bessere Trocknungsergebnisse wird empfohlen, das Geschirr bei geöffneter Tür weitere 15 Minuten nach Programmende im Geschirrspüler zu lassen. Wenn Sie Wasserpfützen in Hohlräumen von Tassen, Bechern oder Schüsseln beobachten, versuchen Sie das Geschirr (insbesondere im oberen Korb) mit mehr Neigung zu laden. Damit kann mehr Wasser abtropfen, bevor das Trocknen beginnt. Bitte prüfen Sie in der <i>PROGRAMMTABELLE</i> , ob das ausgewählte Programm einen Trockengang vorsieht. Programme ohne Trockengang können nicht das gewünschte Trocknungsergebnis bringen. Es wird daher empfohlen, die Programmauswahl auf ein Programm zu ändern, das über einen Trockengang verfügt. Einige auf dieser Art von Material verbleibende Wassertropfen sind normal.
Geschirr und Gläser sind mit Kalkablagerungen oder einem weißen Belag bedeckt.	Salzbehälter ist leer. Die Wasserhärteeinstellung ist zu niedrig. Der Deckel des Salzbehälters ist nicht richtig geschlossen. Der Klarspülerbehälter ist leer oder die Klarspülerdosierung ist unzureichend.	Den Behälter sobald wie möglich mit Salz nachfüllen. Der Gebrauch des Geräts ohne Salz kann Schäden an seinen Innenbauteilen verursachen. Die Einstellung erhöhen (siehe <i>WASSERHÄRTETABELLE</i>). Salzbehälterdeckel prüfen und verschließen. Befüllen Sie den Behälter mit Klarspüler und prüfen Sie die Dosierungseinstellung (weitere Informationen - siehe <i>KLARSPÜLERSPENDER AUFFÜLLEN</i>).
Geschirrspüler zeigt F8 E5 an	Ventil ist blockiert oder fehlerhaft.	Den Wasserhahn schließen, sofern möglich. Schalten Sie die Stromversorgung nicht aus. Kundendienst kontaktieren.
Das Auslaufen des Waschmittel.	Hängt vom verwendeten Flüssigwaschmittel ab und durch die aktivierte Startvorwahloption verstärkt werden.	Kleine Leckagen führen nicht zu einer Funktionsstörung der Maschine und können vermieden werden, indem man den Typ des Flüssigwaschmittels wechselt oder Tabs verwendet.

Firmenrichtlinien, Standarddokumentation, Ersatzteilbestellung und zusätzliche Produktinformationen finden Sie unter:

- Mit dem QR-Code auf Ihrem Produkt.
- Besuchen Sie unsere Website docs.whirlpool.eu/docs und parts-selfservice.europeanappliances.com
- Alternativ können Sie **unseren Kundendienst kontaktieren** (Siehe Telefonnummer in dem Garantieheft). Wird unser Kundendienst kontaktiert, bitte die Codes auf dem Typenschild des Produkts angeben.

Die Modellinformation ist über den QR-Code auf der Energieverbrauchskennzeichnung aufrufbar. Die Kennzeichnung enthält auch die Modellnummer, die den Zugang zum Verzeichnisportal unter <https://eprel.ec.europa.eu> ermöglicht.

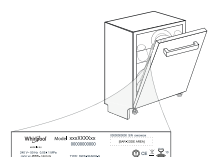



KIITOS SIITÄ, ETTÄ OSTIT WHIRLPOOL-TUOTTEEN.

Jotta voit saada parempaa palvelua, rekisteröi laitteesi osoitteessa: www.whirlpool.eu/register

Lue turva- ja asennusohjeet huolellisesti läpi ennen laitteen käyttöä.

Muista poistaa kaikki kuljetusta varten tarkoitetut suojaosat astianpesukoneesta asennuksen jälkeen.

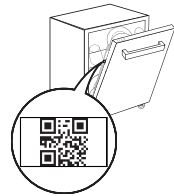
SKANNAAMALLA LAITTEESSASI OLEVAN QR-KOODIN SAAT TARKEMPAA TIETOA

KÄYTTÖPANEELI

1. **PÄÄLLÄ/ POIS/NOLLAUS**-painike ja sen merkkivalo
2. **EDELLINEN-ohjelman** painike
3. **SEURAAVA-ohjelman** painike
4. **SUOSIKKIOHJELMAN** painike ja sen merkkivalo
5. **Tyhjä Suolasäiliö** -merkkivalo
6. **Tyhjä Huuhtelukirkastesäiliö** -merkkivalo
7. **KALKINPOISTO**-merkkivalo
8. **Vesihana Kiinni** merkkivalo
9. **Näyttö**
10. **Ohjelman numero ja jäljellä olevan ajan** merkkivalo
11. **Power Clean® - valinnan** painike ja sen merkkivalo



12. **Puolitäyttö - valinnan** painike ja sen merkkivalo / **Asetukset** - 3 sekunnin painaminen
13. **Erittäin Kuiva -valinnan** painike ja sen merkkivalo
14. **Ajastus-valinnan** painike ja sen merkkivalo
15. **KÄYNNISTYS/TAUKO**-painike ja sen merkkivalo

ENSIMMÄINEN KÄYTTÖKERTA

Lisätietoa on **Päivittäiskäytön Viiteoppaassa** sivustolla.

VALIKON ASETTAMINEN

1. Laita laite päälle painamalla **PÄÄLLÄ/POIS** -painiketta.
2. Pidä **Asetukset** -painiketta (Puolitäyttö) painettuna 3 sekunnin ajan, kunnes kuulet äänimerkin ja näytöllä näkyy „**SET**”.
3. Yhden sekunnin kuluuta näkyy ensimmäinen käyttökelpoinen asetus (kirjain „h”).
4. Selaa käytettävissä olevia asetuksia (katso alla oleva taulukko) painamalla **EDELLINEN** </SEURAAVA>-painiketta; painamalla sitten **KÄYNNISTYS/TAUKO** >>-painiketta voit katsoa parhaillaan valittuna olevan asetuksen arvon sekä muuttaa sitä.
5. Arvoa muutetaan painamalla **EDELLINEN** </SEURAAVA>, painamalla sitten **KÄYNNISTYS/TAUKO** >> tallennetaan uusi arvo ja palataan päävalikkoon.
6. Jos haluat muuttaa jotakin toista asetusta, toista kohdat 4 ja 5.
7. Valikosta poistutaan painamalla **PÄÄLLÄ/POIS** -painiketta tai odottamalla 30 sekuntia.

KIRJAIN	ASETUS	ARVOT (Oletus - lihavoituna)*
	Jaksolaskuri - Astianpesukoneen suorittama pesujaksojen määrä.	esim. 25 jaksoa: 25; esim. 13,947 jaksoa: 13_947 (vierii 3 kertaa)
	Veden kovuustaso (ks. "VEDEN KOVUUDEN ASETTAMINEN" ja "VEDEN KOVUUSTAULUKKO")	1 2 3 4 5
	Huuhtelukirkasteen taso (ks. "HUUHTELUKIRKASTEEN ANNOSTELUN SÄÄTTÄMINEN")	0 1 2 3 4 5
	NaturalDry (ks. "LISÄVALINNAT JA TOIMINNOT") "1" = päällä, "0" = pois	1 0
	Ääni "1" = päällä, "0" = pois	1 0
	Tehdasasetukset - Jos haluat palauttaa kaikki asetusvalikon asetusten arvot tehdasasetuksiin, paina KÄYNNISTYS/TAUKO-painiketta.	-

SUOLASÄILIÖN TÄYTTÄMINEN

Suolan käyttäminen estää KALKKEUTUMIEN syntymistä astioihin ja koneen toiminnan kannalta oleellisiin osiin. Suolasäiliö sijaitsee astianpesukoneen alaosassa (alakerin alla vasemmalla puolella).

- **SUOLASÄILIÖ ei saa KOSKAAN OLLA TYHJÄ.**
- Veden kovuuden asettaminen on tärkeä seikka.

- Suolaa tulee lisätä kun **SUOLAN TÄYTTÖ - merkkivalo** käyttöpaneelissa palaa.
1. Poista alakori ja kierrä auki säiliön korkki (vastapäivään).
 2. Laita suppilo (ks. kuva) paikalleen ja täytä suolasäiliö reunaan asti (noin 0,5 kg); vähäisen vesimäärän valuminen ulos ei ole epätavallista.
 3. Tee näin vain ensimmäisellä kerralla: täytä suolasäiliö vedellä.
 4. Ota suppilo pois ja pyyhi aukolta kaikki suolajäänteet.

Varmista, että korkki on kierretty kiinni kunnolla, jotta säiliöön ei pääse pesuainetta pesuohjelman aikana (tämä seikka saattaisi vahingoittaa vedenpehennintä korjaamattomalla tavalla).

Käynnistä aina jokin ohjelma heti kun olet täyttänyt suolasäiliön; näin estät korroosiota.

VEDENPEHMENNINJÄRJESTELMÄ

Vedenpehennin laskee automaattisesti veden kovuutta, mikä puolestaan vähentää kalkkisaostumien kerääntymistä lämmittimeen; tämä helpottaa myös puhdistamista.

Tämä järjestelmä regeneroituu suolaa käyttäen, minkä vuoksi suolasäiliö on täytettävä sen tyhjentäessä.

Regenerointitiheys riippuu veden kovuustason asetuksista - regenerointi tapahtuu kerran 4-6 Säästö-jaksoa kohden, kun veden kovuustasoksi on asetettu 3. Regenerointiprosessi suoritetaan jakson alussa ylimääräisellä puhtaalla vedellä.

- Yksittäisessä regeneroimisessa kuluu: ~3 litraa vettä
- Prosessiin kuluu noin 5 lisäminuuttia kyseisessä jaksossa;
- Prosessin energiankulutus on alle 0,005 kWh.

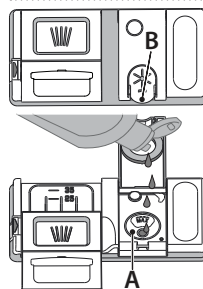
HUUHTELUKIRKASTESÄILIÖN TÄYTTÄMINEN

Huuhtelukirkaste helpottaa astioiden KUIVAAMISTA. Huuhtelukirkastesäiliö A on täytettävä kun **HUUHTELUKIRKASTEEN TÄYTÖN merkkivalo** käyttöpaneelissa palaa.

1. Avaa säiliö B painamalla ja vetämällä kannen nupista.
2. Lisää huuhtelukirkastetta varovaisesti täyttötilan maksimimerkkiin (110 ml) asti - älä läikytä ainetta. Jos näin käy, pyyhi vuotanut aine välittömästi pois kuivalla liinalla.
3. Paina kantta alaspäin kunnes kuulet sulkemisesta ilmoittavan napsahduksen.

ÄLÄ koskaan kaada huuhtelukirkastetta suoraan pesutilaan.

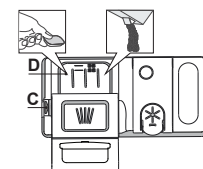
PESUAINELOKERON TÄYTTÄMINEN

Pesuainesäiliö avataan avauslaitteesta C. Laita pesuainetta ainoastaan kuivaan säiliöön D. Laita esipesuun tarkoitettu pesuainemäärä suoraan pesutilan sisään.

1. Kun mittaat pesuainetta, katso sen oikea määrä aiemmin ilmoitetusta kohdasta. Lokeron D sisällä on pesuaineen annostelua helpottavat merkinnät.
2. Poista pesuainejäämät säiliön reunasta ennen kannen sulkemista ja sulje kansi; se napsahtaa kiinni.
3. Sulje pesuainesäiliön kansi vetämällä sitä ylöspäin, kunnes sulkulaite asettuu paikalleen.

Pesuainelokero avautuu automaattisesti oikeaan aikaan ohjelman mukaisesti. Jos käytetään all-in-one-pesuainetta, on suositeltavaa käyttää.

Muiden kuin astianpesukoneille tarkoitettujen pesuaineiden käyttäminen saattaa aiheuttaa laitteelle toimintahäiriöitä tai vahingoittaa sitä.

OHJELMATAULUKKO

Ohjelma	Ohjelmien Kuvaus	Kuivausvaihe	NaturalDry	Mahdolliset lisävalinnat *)	Pesujakson kesto (h:min)**)	Veden kulutus (l/jakso)	Energiankulutus (kWh/jakso)
P1 Eco	Säästö 50° - Säästö-ohjelma soveltuu normaalisti likaisille ruokapöydässä käytetyille astioille. Se on sekä energian että veden käytön kannalta tehokkain ohjelma. Tätä ohjelmaa käytetään EU:n ekosuunnittelun vaatimustenmukaisuuden arviointiin.	✓	✓	1/2	3:30	9,5	0,76
P2	Auto-Tehopesu 65° - Automaattinen ohjelma erittäin likaisille astioille ja pannuille.	✓	✓	1/2	2:25-3:10	17,0-25,0	1,30-1,70
P3	Auto-Sekaohjelma 55° - Automaattinen ohjelma normaalisti likaisille astioille, joissa on kuivuneita ruokajätteitä.	✓	✓	1/3	1:20-3:20	7,5-20,5	0,75-1,20
P4	Auto-Pikaohjelma 50° - Automaattinen ohjelma normaalisti ja vain vähän likaisille astioille. Jokapäiväinen pesuohjelma, joka takaa parhaat mahdolliset pesu- ja kuivaustulokset lyhyemmässä ajassa.	✓	✓	1/3	1:00-1:50	8,0-16,0	0,70-1,10
P5	Pika 45° - Ohjelmaa suositellaan pienelle määrälle vain vähän likaisia astioita, joissa ei ole kuivuneita ruokajätteitä. Ohjelmaan ei kuulu kuivausvaihetta.	-	✓		0:30-0:40	10,5-15,0	0,55-0,65
P6	Kristalli 45° - Jakso on tarkoitettu aroille astioille, jotka ovat herkkiä korkeille lämpötiloille, kuten esimerkiksi lasit ja kupit.	✓	✓		1:40-1:50	12,5-17,0	0,95-1,20
P7	Hiljainen 55° - Soveltuu laitteen öiseen aikaan tapahtuvaan käyttöön. Takaa ihanteelliset pesu- ja kuivaustulokset mahdollisimman hiljaisesti.	✓	✓		3:50-4:10	10,5-14,5	0,80-1,15
P8	Sanitointi 65° - Normaalityyppiset tai hyvin likaiset astiat, lisänä antibakteerinen toiminto. Voidaan käyttää astianpesukoneen kunnossapidon suorittamiseen.	✓	-	1/2	1:55-2:10	12,0-19,0	1,40-1,80
P9	Esipesu - Myöhemmin pestävät astiat. Tämän ohjelman kanssa ei käytetä pesuainetta.	-	✓		0:12	4,5	0,10
P10	Itsepuhdistus 65° - Ohjelma, jota tulee käyttää astianpesukoneen huollon suorittamiseen, ainoastaan astianpesukoneen ollessa TYHJÄ, käyttäen astianpesukoneen huoltoon tarkoitettuja erityispesuaineita.	-	-		1:15	12,7	1,10

SÄÄSTÖ-ohjelman tiedot on mitattu eurooppalaisen EN 60436:2020 -standardin mukaisissa laboratorio-olosuhteissa.

Huomautus testauslaitoksille:

Yksityiskohtaisten tietojen saamiseksi vertailevan EN testin ehdoista, lähetä pyyntö sähköpostiosoitteeseen: dw_test_support@europeanappliances.com

Astioiden esikäsitteilyä ei tarvita ennen mitään näistä ohjelmista.

*) Kaikkia lisävalintoja ei ole mahdollista käyttää samanaikaisesti.

**) Muille kuin Säästö-ohjelmalle annetut arvot ovat ainoastaan suuntaa-antavia. Todellinen aika saattaa vaihdella eri tekijöiden mukaisesti. Näitä ovat muun muassa veden lämpötila ja sen tulopaine, huoneen lämpötila, pesuaineen määrä, astioiden määrä ja niiden tyyppi, kuorman tasapaino, valitut lisätoiminnot sekä anturin kalibrointi. Anturin kalibrointi saattaa lisätä ohjelman kestoa jopa 20 minuuttia.

LISÄVALINNAT JA TOIMINNOT

Skannaamalla laitteessasi olevan QR-koodin saat tarkempaa tietoa.

Lisävalinnat voidaan valita/valinta voidaan poistaa ohjelman valitsemisen jälkeen painamalla suoraan vastaavaa painiketta (jos käytettävissä - merkkivalo syttyy) (ks. KÄYTTÖPANEELI). Jos jokin lisävalinta ei ole yhteensopiva valitun ohjelman kanssa ks. OHJELMATAULUKKO, vastaava LED-merkkivalo vilkkuu nopeasti 3 kertaa ja kuuluu äänimerkki. Lisävalintaa ei voida käyttää. Lisävalinta voi muuttaa ohjelman kestoa tai veden tai energian kulutusta.

POWER CLEAN® - Tämän toiminnon lisävesisuihkut parantavat ja lisäävät pesutehoa alakorin tietyllä alueella. Toimintoa suositellaan käytettäväksi pannujen ja kattiloiden pesuun (Katso kohdasta Power Clean®).

PUOLITÄYTTÖ - Jos pestäviä astioita on vain vähän, voidaan käyttää PUOLITÄYTTÖ-toimintoa veden, sähkön tai ajan säästämiseksi valitusta ohjelmasta riippuen. **Muista vähentää pesuaineen määrää.**

ERITTÄIN KUIVA - Korkeampi lämpötila loppuhuuhTELUN aikana sekä pidennetty kuivausvaihe parantavat kuivaustulosta. ERITTÄIN KUIVA-lisävalinta pidentää pesujaksoa.

AJASTUS - Ohjelman käynnistymistä voidaan ajastaa alkamaan myöhempänä ajankohtana, **30 minuutin - 24 tunnin** kuluttua. **AJASTUS-toimintoa ei voida asettaa sen jälkeen kun ohjelma on alkanut.**

LIKAISSUUSANTURI - Kun anturi tunnistaa astioiden likaisuutta, näytössä näkyy animaatio (n. 20 minuuttia) ja kone päivittää ohjelman keston. Sensing-toiminto tunnistaa astioiden likaisuustason, se kuuluu kaikkiin jaksoihin Säästöohjelmaa lukuun ottamatta ja se säättää ohjelman saatujen tietojen perusteella.

SUOSIKKIOHJELMAN - Suosikkiohjelma voidaan tallentaa, jolloin se on helposti valittavissa. Etsi ohjelma EDELLINEN/SEURAAVA-painikkeella ja paina sitten SUOSIKKIOHJELMAN painiketta 3 sekunnin ajan.

NaturalDry - Konvektion perustuva kuivausjärjestelmä, jossa luukku avautuu automaattisesti kuivausvaiheen aikana/jälkeen erinomaisen kuivaustuloksen takaamiseksi päivittäin. Luukku avautuu keittiökalusteille turvallisessa lämpötilassa. Astianpesukoneeseen on lisäsuojaksi höyryltä lisätty erityisesti tähän suunniteltu suojaikalvo.

KALKINPOISTO - Hälytys - Laitteen sisäosiin on havaittu kerääntyneen kalkkisaostumia. Tarkasta onko **Veden kovuuden asettaminen** oikeassa arvossa ja varmista, että suolasäiliössä on **suolaa** (katso tarkemmat tiedot ENSIMMÄINEN KÄYTTÖKERTA), käytä **sitten kalkinpoistotuotetta** (suosittelemme WPro-merkkiä) **Itsepuhdistusohjelman** kanssa. Onnistuneen kalkinpoiston jälkeen kuvake ei enää ole näkyvässä.

Jos yllä ilmoitettuja toimenpiteitä ei suoriteta, tuotteen suorituskyky laskee. «Kalkinpoisto»-varoitusta alkaa vilkkua ja näytölle tulee «dES»-hälytys. Jos mihinkään toimenpiteisiin ei vielä ryhdytä, laitteella voidaan suorittaa enää vain muutaman jaksoa (näkyvä «dES»-hälytyksen näytön aikana), minkä jälkeen käyttö ei ole enää mahdollista komponenttien vahingoittumisen ehkäisemiseksi ja ainoastaan **Itsepuhdistusohjelman käyttäminen on mahdollista**. Kalkinpoistotoiminnon suorittaminen kokonaisuudessaan poistaa laitteen lukuun. Jos kalkkisaostumia on runsaasti, saattaa olla tarpeen suorittaa kaksi kalkinpoistojaksoa tarvittavan tehon saavuttamiseksi.

VESIHANA KIINNI - Hälytys - Vilkkuu, jos laitteeseen ei tule vettä tai jos vesihana on kiinni.

JAKSOLASKURI - Tämä ominaisuus näyttää kuinka monta jaksoa astianpesukone on suorittanut. Jaksumäärälle 0-999 näytetään kiinteä numero.

25 Esimerkiksi 25 jaksoa.

Kun jaksojen lukumäärä on yli 1000, numero viehii näytöllä. Merkki " " tarkoittaa merkkiä " ", kuten esimerkiksi: 1.000 = 1_000, 13.947= 13_947 (numero viehii 3 kertaa).

13 13 9 9 9 9 7 7 Esimerkiksi 13.947 jaksoa.

Jakson näyttämisen jälkeen näyttö palaa näyttämään „r□“.

HUOMAA: Astianpesukone on saattanut jo suorittaa noin 30 jaksoa. Tämä johtuu tuotannon aikana huolellisesti suoritetusta laadunvalvontaprosessista. Se takaa tuotteen korkeamman laadun.

KORIEEN TÄYTTÄMINEN

RUOKAILUVÄLINEHYLLY

Kolmas kori on suunniteltu ruokailuvälineille. Aseta ruokailuvälineet kuvassa näytetyllä tavalla.

Jos ruokailuvälineet sijoitetaan erilleen, on niiden kerääminen pesun jälkeen helpompaa; myös pesu- ja kuivaustulokset ovat paremmat.

Veitset ja muut teräväreunaiset keittiövälineet on sijoitettava siten, että terät osoittavat alaspäin.

Ruokailuvälinekori on varustettu kahdella liukuvalla sivutasolla; näin saadaan alatilan korkeus hyödynnettyä mahdollisimman hyvin ja yläkoriin pystytään sijoittamaan korkeita astioita.

YLÄKORI

Aseta koriin arat ja kevyet astiat: lasit, kupit, teevadit, matalat salaattikulhot.

Yläkorissa on pystyyn nostettavia tukia, joita voidaan pystyasennossa käyttää tee-/jälkiruokalautasten järjestelyyn tai ala-asennossa kulhojen ja säilytysastioiden sijoitteluun.

(yläkörin täyttöesimerkki)

YLÄKÖRIN KORKEUDEN SÄÄTÄMINEN

Yläkörin korkeutta voidaan säätää: korkea asento on tarpeen silloin, kun alakoriin laitetaan kookkaita astioita, ja matala asento silloin, kun halutaan lisätilaa ylös hyödyntämällä pystyyn nostettavia tukia, samalla estäen törmäyksiä alakorissa olevien astioiden kanssa.

Körin korkeutta ei saa säätää sen ollessa täytettynä. ÄLÄ KOSKAAN nosta tai laske korja vain toiselta sivulta.

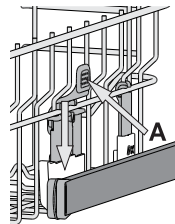
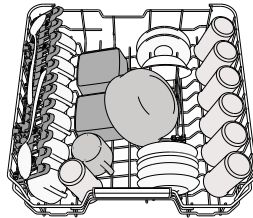
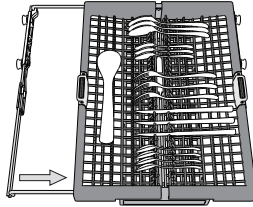

Kapasiteetti: 15 hengen tavallinen astiasto

TAIVUTETTAVIEN LÄPPIEN SÄÄDETTÄVÄT ASENNOT

Sivuläpät voidaan taivuttaa kiinni tai auki siten, että astiat voidaan asettaa koriin paremmin. Viinilasit voidaan sijoittaa turvallisesti taivutettaviin läppiin asettamalla kunkin lasin varren niille tarkoitettuihin aukkoihin.

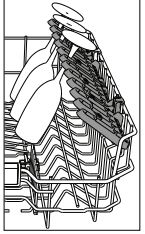

ALAKORI

Padoille, kansille, lautasille, salaattikulhoille, aterimille, veitsille ja vastaaville. Suuret lautaset ja kannet on hyvä sijoittaa sivuille, jotta ne eivät häiritse suihkuvarren toimintaa. Alakorissa on pystyyn nostettavia tukia, joita voidaan pystyasennossa käyttää lautasten järjestelyyn tai vaakaa-asennossa (ala-asento) pannujen ja salaattikulhojen sijoittelun helpottamiseen.

(aläkörin täyttöesimerkki)

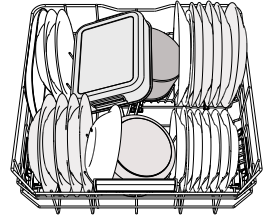

POWER CLEAN®

Power Clean® pesee erittäin likaiset astiat tehokkaasti laitteen takaosassa olevien erikoissuihkujen avulla. Alakorissa on nk. Space Zone, erityinen esiinvedettävä tuki korin takaosassa, jota voidaan käyttää paistinpannujen ja leivinpeltien tukemiseen pystyasennossa, jolloin ne tarvitsevat vähemmän tilaa.

Aseta pannut/kattilat **Power Clean®** -komponenttia kohden ja käynnistä paneelista **POWER CLEAN**.

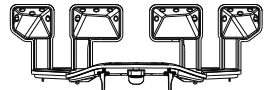

PUHDISTUS JA HUOLTO

Lisätietoa on **Päivittäiskäytön Viiteoppaassa** sivustolla.

SIHTIRYHMÄN PUHDISTAMINEN

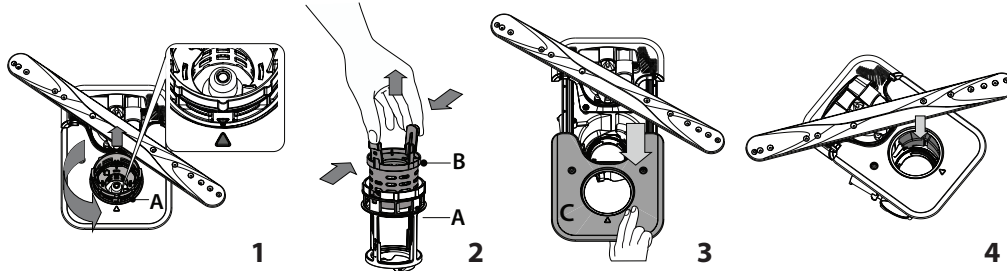

Astianpesukonetta ei saa käyttää ilman sihtejä tai jos sihti on löysä.

Kun suodatinta asennetaan takaisin paikalleen, on tärkeää toimia siten, että zoomauksessa näytetyt kaksi kolmiota kohtaavat (Kuvio 1). Jos löydät asiaankuulumattomia kappaleita (esim. rikkoutunutta lasia, posliinia, luita, hedelmän siemeniä), **poista ne huolellisesti.** Tarkasta lokero ja poista kaikki ruokajätteet. **ÄLÄ KOSKAAN POISTA** pesujakson pumpun suojusta (näytetty nuolella) (Kuvio 4).

SUIHKUVARSIEN PUHDISTAMINEN

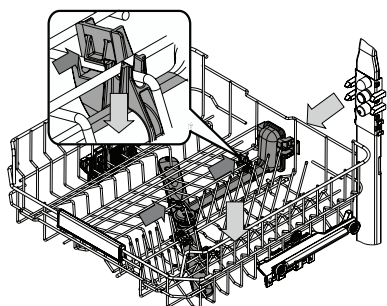

Toisinaan ruokajätteitä saattaa tarttua suihkuvarsiin tukkien reiät, joista vettä suihkuu. Tämän vuoksi on suositeltavaa tarkastaa varret ajoittain ja puhdistaa ne pienellä ei-metallisella harjalla.

Yläsuihku on poistettava yhdessä jakoputken kanssa.

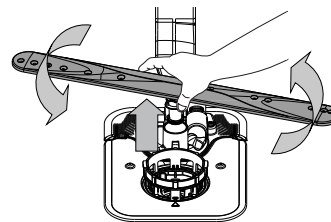



Alempi suihkuvarsi voidaan poistaa vetämällä sitä ylöspäin ja kiertämällä sitä vastapäivään. Suihkuvarsi asennetaan takaisin vetämällä sitä alaspäin ja kiertämällä myötäpäivään.

VIANETSINTÄ

Skannaamalla laitteessasi olevan QR-koodin saat tarkempaa tietoa.

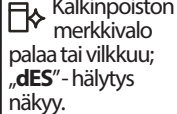
Jos astianpesukoneesi ei toimi oikein, tarkasta pystytkö ratkaisemaan ongelman itse käymällä läpi seuraavan luettelon kohdat. Jos kyseessä on jokin muu virhe tai ongelma, ota yhteyttä valtuutettuun huoltopalveluun; yhteystiedot on ilmoitettu takuukirjasessa. Varaosia on saatavana joko 7 tai 10 vuoden ajan, noudatettavan asetuksen vaatimusten mukaisesti.

ONGELMAT	MAHDOLLISET SYYT	RATKAISUT
 Kalkinpoiston merkkivalo palaa tai vilkkuu; „DES“-hälytys näkyy.	Laitteen sisäkomponentteihin on kerääntymässä kalkkikerääntymiä.	Suorita laitteen kalkinpoisto välittömästi Itsepuhdistusohjelmalla ja yleisesti kaupan olevalla kalkinpoistotuotteella (ks. LISÄVALINNAT JA TOIMINNOT). Täytä suolasäiliö. Tarkasta veden kovuusasetus. Jos laitteelle ei suoriteta kalkinpoistoa, se lakkaa toimimasta.
Astianpesukone ei tyhjennä vettä. Näytössä näkyy: F7 E3 tai F9 E1	Sihti on tukossa ruoan jätteistä tai kalkkikerääntymistä. Tyhjennysletku on mutkalla. Tyhjennysputki viemäriin on tukossa.	Puhdista sihti ja suorita laitteen kalkinpoisto (ks. SUIHKUVARSIIEN PUHDISTAMINEN ja KALKINPOISTO-OHJEET). Tarkasta tyhjennysletku (ks. ASENNUSOHJEET). Puhdista viemäriin johtava tyhjennysputki.
Astianpesukone ei ota vettä. Näytössä näkyy: H2O ja  se palaa; kuuluu äänimerkki.	Vesijohdossa ei ole vettä tai hana on suljettu. Veden ottoletku on mutkalla. Vedenottoletkun suojaverkko on tukossa; se on puhdistettava.	Varmista, että vesijohdossa on vettä ja että vesihana on auki. Tarkasta ottoletku (ks. ASENNUUS). Avaa astianpesukoneen luukku, paina KÄYNNISTYS/TAUKO-painiketta ja sulje luukku uudelleen 4 sekunnin sisällä. Tarkasta veden ottoletkun suojus ja puhdista se. Avaa astianpesukoneen luukku, paina KÄYNNISTYS/TAUKO-painiketta ja sulje luukku uudelleen 4 sekunnin sisällä.
Astianpesukone päättää jakson ennenaikaisesti. Näytössä näkyy: F8 E3	Sihti on tukossa ruoan jätteistä tai kalkkikerääntymistä. Tyhjennysletku on liian alhaalla tai lappo viemäriin ei toimi oikein. On muodostunut liikaa vaahtoa. Ilmaa vedensyötössä.	Puhdista sihti ja suorita laitteen kalkinpoisto (ks. SIHTIRYHMÄN PUHDISTAMINEN ja KALKINPOISTO-OHJEET). Tarkasta onko tyhjennysletkun pää sijoitettu oikealle korkeudelle (ks. ASENNUUS). Tarkasta lappaus kodin viemäriin ja tarvittaessa asenna lappoon katkaisin/lappoventtiili. Pesuainetta ei ole annosteltu oikein tai se ei sovellu käytettäväksi astianpesukoneissa (ks. PESUAINELOKERON TÄYTTÄMINEN). Tarkasta, onko vedentuloletkussa vuotoja tai pääseekö ilmaa sisään muista syistä.
Astiat eivät ole kuivuneet kunolla.	Huuhtelukirkastetta ei ole tai sitä on annosteltu liian vähän. Astiat on poistettu luukun automaattisen aukeamisen jälkeen, mutta ennen jakson varsinaista loppumista. Astioita ei ole laitettu tarpeeksi pystyyn. Valitussa ohjelmassa ei ole kuivausvaihetta. Astiat on valmistettu teflonista tai muovista.	Varmista, että huuhtelukirkastesäiliö on täytetty (ks. HUUHTELUKIRKASTESÄILIÖN TÄYTTÄMINEN). Monitoimitabletit yksinään eivät anna yhtä hyviä kuivaustuloksia kuin nestemäisen huuhtelukirkasteen käyttäminen. Varmista, että jakso on päättynyt ennen kuin ryhdyt poistamaan astioita (ks. PÄIVITTÄINEN KÄYTTÖ). Parempia kuivaustuloksia varten astiat on suositeltavaa jättää astianpesukoneeseen sen luukun ollessa auki vielä 15 minuutiksi jakson loppumisen jälkeen. Jos huomaat kuppien, mukien tai kulhojen sisään jäävän vettä, yritä asettaa astiat (etenkin yläkorissa) siten, että ne tulevat kaltevammin, jotta enemmän vettä pääsee valumaan pois ennen kuivauksen alkamista. Tarkasta OHJELMATAULUKKO, kuuluuko valittuun ohjelmaan kuivausvaihe. Ohjelma, jossa ei ole kuivausvaihetta, ei anna haluttua kuivaustehoa, minkä vuoksi on suositeltavaa vaihtaa jaksoksi sellainen, johon kuuluu kuivausvaihe. Vesipisaroiden jääminen näiden materiaalien pinnalle on normaalia.
Astioissa ja laseissa on kalkkikerääntymiä tai niissä on valkeahko kalvo.	Suolasäiliö on tyhjä. Veden kovuusasetus on liian alhainen. Suolasäiliön korkkia ei ole suljettu oikein. Huuhtelukirkastesäiliö on tyhjä tai huuhtelukirkasteen annostelu on riittämätöntä.	Täytä suolasäiliö mahdollisimman pian. Laitteen käyttäminen ilman suolaa saattaa vahingoittaa sen sisäkomponentteja. Nosta asetusta (ks. VEDEN KOVUUSTAULUKKO). Tarkasta suolasäiliön korkki ja sulje se. Lisää säiliöön huuhtelukirkastetta ja tarkasta annostelun asetus (lisätietoja - ks. HUUHTELUKIRKASTESÄILIÖN TÄYTTÄMINEN).
Astianpesukoneessa näkyy F8 E5	Venttiili on lukkiutunut tai viallinen.	Sulje vesihana, jos mahdollista. Älä katkaise virtaa. Ota yhteyttä huoltoon.
Pesuaineen vuotaminen.	Johtuu käytetystä nestemäisestä pesuaineesta ja voi lisääntyä, jos viiveoptio on aktivoitu.	Pienet vuodot eivät aiheuta koneen toimintahäiriöitä, ja ne voidaan välttää vaihtamalla nestemäisen pesuaineen tyyppiä tai käyttämällä tabletteja.

Yhtiön säännöt, vakiodokumentaatio, varaosien tilaaminen sekä tuotetta koskevat lisätiedot ovat saatavissa osoitteesta:

- Käyttämällä tuotteessasi olevaa QR-koodia.
- Käymällä verkkosivustolla docs.whirlpool.eu/docs ja parts-selfservice.europeanappliances.com
- Vaihtoehtoisesti ottamalla yhteyttä huoltopalveluumme (katso puhelinnumero takuuvihkosesta). Kun otat yhteyttä huoltopalveluun, ilmoita tuotteen tunnistekilvessä olevat koodit.

Mallia koskevat tiedot on saatavilla energiamerkin QR-koodia käyttäen. Merkinässä on myös mallin tunnistekilvi, jota voidaan käyttää tuotetietokantaan tutustumista varten osoitteesta <https://eprel.ec.europa.eu>.

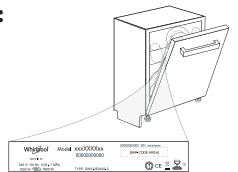



MERCI D'AVOIR CHOISI UN PRODUIT WHIRLPOOL.
Afin de recevoir une assistance plus complète, merci d'enregistrer votre appareil sur: www.whirlpool.eu/register

MERCI DE SCANNER LE QR CODE SUR VOTRE APPAREIL POUR OBTENIR DES INFORMATIONS PLUS DÉTAILLÉES.

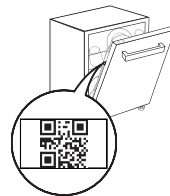

Avant d'utiliser l'appareil, il convient de lire attentivement les consignes de sécurité et d'installation.
Après l'installation, rappelez-vous d'enlever toutes les pièces de protection pour le transport du lave-vaisselle.

PANNEAU DE COMMANDE

1. Touche et voyant **MARCHE-ARRÊT/Réinitialisation**
2. Touche de **programme PRÉCÉDENT**
3. Touche de **programme SUIVANT**
4. Touche et voyant **programme FAVORI**
5. Témoin de réservoir **de sel vide**
6. Témoin de réservoir **de liquide** de rinçage vide
7. Témoin **DÉTARTRAGE**
8. Voyant **Robinet d'eau fermé**
9. **Écran**
10. Indicateur **de numéro de programme et de temps restant**
11. Touche et voyant de l'**option Power Clean®**



12. Touche et voyant **d'option Demi-charge/Réglages** - pression de 3 secondes
13. Touche et voyant **d'option Extra Sec**
14. Touche et voyant **d'option Départ Différé**
15. Touche et voyant **DÉPART/Pause**

PREMIÈRE UTILISATION

Plus d'informations dans le **Guide D'utilisation Quotidienne** sur le site Internet.

MENU DE RÉGLAGE

1. Allumer l'appareil en appuyant sur la touche **MARCHE-ARRÊT** (⏻).
2. Maintenir la touche **Réglages** (⚙️) (Demi-charge (⏻)) pendant 3 secondes jusqu'à ce que vous entendiez un bip et que l'écran affiche « **SET** ».
3. Après une seconde, le premier réglage disponible (lettre « **h** ») s'affichera.
4. Appuyer sur **PRÉCÉDENT** </SUIVANT> pour faire défiler la liste des réglages disponibles (voir tableau ci-dessous), puis appuyer sur **DÉPART/Pause** ▶▶ pour visualiser la valeur du réglage actuellement sélectionné.
5. Appuyer sur **PRÉCÉDENT** </SUIVANT> pour modifier la valeur, puis appuyer sur **DÉPART/Pause** ▶▶ pour enregistrer la nouvelle valeur et revenir au menu principal.
6. Pour changer un autre réglage, répéter les points 4 à 5.
7. Appuyer sur **MARCHE-ARRÊT** (⏻), ou attendre 30 secondes pour quitter le menu.

LETTRE	RÉGLAGE	VALEURS (Par défaut - en gras)*
h	Compteur de cycle - Nombre de cycles de lavage réalisés par le lave-vaisselle.	Par ex. 25 cycles: 25; Par ex. 13,947 cycles: 13_947 (défilement 3 fois)
h	Niveau de dureté de l'eau (voir « RÉGLER LA DURETÉ DE L'EAU » et « TABLEAU DE DURETÉ DE L'EAU »)	1 2 3 4 5
h	Niveau de liquide de rinçage (voir « AJUSTER LE DOSAGE DU LIQUIDE DE RINÇAGE »)	0 1 2 3 4 5
h	NaturalDry (voir « OPTIONS ET FONCTIONS ») "1" = Oui, "0" = Non	1 0
h	Sonnerie "1" = Oui, "0" = Non	1 0
h	Réglages d'usine - Appuyer sur DÉPART/Pause pour rétablir aux réglages par défaut d'usine toutes les valeurs des réglages incluses dans le menu Réglages.	-



REMPILIR LE RÉSERVOIR DE SEL RÉGÉNÉRANT

L'utilisation de sel régénérant empêche la formation de CALCAIRE sur la vaisselle et sur les composants fonctionnelles de l'appareil.

Le réservoir de sel est situé dans la partie inférieure du lave-vaisselle (sous le panier inférieur sur le côté gauche).

• Le réservoir de sel **ne doit jamais être vide.**

- Il est important de régler la dureté de l'eau.
 - Il convient de faire l'appoint de sel lorsque le voyant **REPLISSAGE SEL** est allumé sur le panneau de commande.
1. Enlevez le panier inférieur et dévissez le bouchon du réservoir (sens antihoraire).
 2. Placez l'entonnoir (voir figure) et remplissez le réservoir de sel jusqu'au bord (environ 0,5 kg); il est normal qu'un peu d'eau déborde.
 3. **La première fois uniquement, vous devez effectuer l'opération suivante: remplissez d'eau le réservoir à sel.**
 4. Enlevez l'entonnoir et essuyez les résidus de sel autour de l'ouverture.

Assurez-vous que le bouchon est bien serré pour éviter que du détergent pénètre dans le réservoir durant le cycle de lavage (le réservoir pourrait s'endommager au point de ne plus être réparable).

Exécuter un programme dès que vous complétez le remplissage du réservoir de sel afin d'éviter la corrosion.

SYSTÈME ADOUCISSEUR D'EAU

L'adoucisseur d'eau réduit automatiquement la dureté de l'eau, en empêchant ainsi la formation de calcaire sur la résistance, et en contribuant également à une meilleure performance de nettoyage. **Ce système se régénère avec du sel, il est donc nécessaire de remplir le bac de sel lorsqu'il est vide.** La fréquence de régénération dépend du réglage du niveau de dureté de l'eau - la régénération a lieu une fois tous les **4-6** cycles Eco avec un niveau de dureté de l'eau réglé à **3**.

Le processus de régénération a lieu en fin de cycle pendant que le lave-vaisselle est à l'arrêt. Au début de cycle suivant, le rinçage des résines permet d'évacuer tout le calcaire précipité et le saumur résiduel.

- Une régénération simple consomme : ~3 L d'eau ;
- Prend jusqu'à 5 minutes supplémentaires pour le cycle ;
- Consomme moins de 0,005 kWh d'énergie.

REMPILIR LE DISTRIBUTEUR DE LIQUIDE DE RINÇAGE

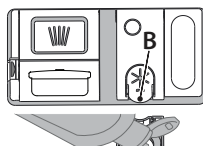

Le liquide de rinçage permet à la vaisselle de **SÉCHER** plus facilement. Le distributeur de liquide de rinçage **A** devrait être rempli lorsque le voyant de NIVEAU DE LIQUIDE DE RINÇAGE (⚙️) est allumé à l'écran.

1. Ouvrez le distributeur **B** en appuyant et en tirant sur l'onglet sur le couvercle.
2. Versez doucement du liquide de rinçage jusqu'à la marque de référence (110 ml) du réservoir de remplissage - évitez les débordements. Si cela se produit, nettoyez les dégâts immédiatement avec un linge sec.
3. Appuyez sur le bouchon pour le fermer; un clic se fait entendre.

Ne JAMAIS verser le liquide de rinçage directement dans la cuve.

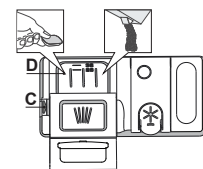

REMPILIR LE DISTRIBUTEUR DE DÉTERGENT

Pour ouvrir le distributeur de détergent, utilisez le dispositif d'ouverture **C**. Insérez le détergent dans le distributeur sec **D** seulement. **Placez la quantité de détergent pour le pré-lavage directement dans la cuve.**

1. Lorsque vous dosez le détergent, consultez les informations mentionnées précédemment pour ajuster la quantité correcte. A l'intérieur du distributeur **D** se trouvent des indications pour aider au dosage de la lessive.

2. Enlevez les résidus de détergent sur le bord des récipients avant de fermer le couvercle; un clic se fait entendre.
 3. Fermez le couvercle du distributeur de détergent en le tirant vers le haut jusqu'à ce que le dispositif soit fermement en place.
- Le distributeur de détergent s'ouvre automatiquement, au moment déterminé par le programme.

L'utilisation d'un détergent non-conçu pour les lave-vaisselle peut provoquer un dysfonctionnement ou des dommages à l'appareil.

TABLEAU DES PROGRAMMES

Programme	Description des programmes	Séchage	NaturalDry	Options disponibles *)	Durée du programme de lavage (h:min)**)	Consommation d'eau (l/cycle)	Consommation d'énergie (kWh/cycle)
P1 Eco	Éco 50° - Le programme Eco est adapté pour nettoyer la vaisselle normalement sale. Pour cette utilisation, c'est le programme qui a une consommation d'eau et d'énergie la plus optimale. Il est utilisé pour évaluer la conformité à la législation européenne en matière d'éco-conception.	✓	✓		3:30	9,5	0,76
P2	Intensif Auto 65° - Programme automatique pour la vaisselle et les casseroles très sales.	✓	✓		2:25-3:10	17,0-25,0	1,30-1,70
P3	Mixte Auto 55° - Programme automatique pour de la vaisselle normalement sale avec des résidus d'aliments séchés.	✓	✓		1:20-3:20	7,5-20,5	0,75-1,20
P4	Rapide Auto 50° - Programme automatique pour de la vaisselle normalement et légèrement sale. Le cycle quotidien qui assure un nettoyage optimal et des performances de séchage en moins de temps.	✓	✓		1:00-1:50	8,0-16,0	0,70-1,10
P5	Rapide 45° - Ce programme est recommandé pour une quantité limitée de vaisselle légèrement sale sans résidus d'aliments séchés. N'inclut pas de phase de séchage.	-	✓		0:30-0:40	10,5-15,0	0,55-0,65
P6	Cristal 45° - Programme pour la vaisselle délicate, plus sensible aux températures élevées, comme les verres et les tasses.	✓	✓		1:40-1:50	12,5-17,0	0,95-1,20
P7	Silencieux 55° - Adéquat lorsque l'appareil fonctionne la nuit. Assure un nettoyage et des performances de séchage optimaux avec les plus faibles émissions de bruit.	✓	✓		3:50-4:10	10,5-14,5	0,80-1,15
P8	Antibactérien 65° - Vaisselle sale ou très sale, avec lavage antibactérien supplémentaire. Peut être utilisé pour effectuer l'entretien du lave-vaisselle.	✓	-		1:55-2:10	12,0-19,0	1,40-1,80
P9	Prélavage - Utilisez ce programme pour rafraîchir la vaisselle qui sera lavée plus tard. N'utilisez pas de détergent avec ce programme.	-	✓		0:12	4,5	0,10
P10	Autonettoyant 65° - Programme à utiliser pour effectuer l'entretien du lave-vaisselle, à réaliser uniquement lorsque le lave-vaisselle est VIDE en utilisant des détergents spécifiques conçus pour l'entretien du lave-vaisselle.	-	-		1:15	12,7	1,10

Les données du programme Éco sont mesurées sous des conditions en laboratoire conformément à la norme européenne EN 60436:2020.

Note pour les laboratoires d'essai : pour toutes informations sur les conditions d'essai comparatif EN, s'adresser à : dw_test_support@europeanappliances.com. Aucun prétraitement de la vaisselle n'est nécessaire avant l'un quelconque des programmes.

*) Les options ne peuvent pas toutes être utilisées en même temps.

**) Les valeurs indiquées pour des programmes différents du programme Éco sont fournies à titre indicatif uniquement. Le temps réel peut varier selon des facteurs comme la température et la pression de l'eau, la température de la pièce, la quantité de détergent, la quantité et le type de vaisselle, l'équilibre de la charge, les options supplémentaires sélectionnées, et la calibration du capteur. La calibration du capteur peut augmenter la durée du programme jusqu'à 20 minutes.

OPTIONS ET FONCTIONS

Merci de scanner le QR code sur votre appareil pour obtenir des informations plus détaillées.

Les OPTIONS peuvent être sélectionnées/désélectionnées, après avoir choisi le programme, directement en appuyant sur la touche correspondante (si disponibles - les témoins s'allument) (voir le PANNEAU DE COMMANDE). Si une option n'est pas compatible avec le programme sélectionné (voir TABLEAU DES PROGRAMMES), le voyant correspondant clignote 3 fois et un bip se fait entendre. La fonction n'est pas activée. Une option peut changer le temps ou la consommation d'eau ou d'énergie du programme.

POWER CLEAN® - Grâce aux jets haute pression supplémentaires, cette option fournit un lavage plus intensif et puissant dans le panier inférieur, dans la zone spécifique. Elle est recommandée pour le lavage des poêles et des casseroles (Voir la section de chargement Power Clean®).

DEMI-CHARGE - S'il n'y a pas trop de vaisselle à laver, une option DEMI-CHARGE est utilisée pour économiser de l'eau, de l'électricité et du temps en fonction du programme choisi.

Rappelez-vous de diminuer de moitié la quantité de détergent.

EXTRA SEC - Une température supérieure pendant le rinçage final et une phase de séchage prolongée permettent un séchage amélioré. L'option EXTRA SEC prolonge le cycle de lavage.

DÉPART DIFFÉRÉ - Le début du programme peut être différé entre 30 minutes et 24 heures. La fonction DÉPART DIFFÉRÉ ne peut pas être modifiée lorsque le programme est en cours.

DÉTECTION - Lorsque le capteur détecte le niveau de saleté, une animation apparaît sur l'écran de lavage (environ 20 min.) et la durée du cycle est mise à jour. La DÉTECTION est destinée au niveau de salissure de la vaisselle et elle est présente pour tous les cycles de lavage (excepté Eco) en ajustant le programme en conséquence.

PROGRAMME FAVORI - Le programme favori peut être enregistré et sera facilement accessible. Trouver le programme en utilisant PRÉCÉDENT/SUIVANT, puis appuyer sur la touche de programme FAVORI pendant 3 secondes..

NaturalDry - C'est un système de séchage à convection qui ouvre automatiquement la porte pendant/après la phase de séchage pour assurer une performance de séchage exceptionnelle chaque jour. La porte s'ouvre à la température qui est sûre pour les meubles de votre cuisine. A titre de protection supplémentaire contre la vapeur, un adhésif anti-vapeur spécifiquement conçu est livré avec le lave-vaisselle.

DÉTARTAGE - Alarme - Une accumulation de tartre a été détectée sur des composants internes de l'appareil. Vérifier si le **Réglage de Dureté** de l'eau est à la valeur correcte et si **du sel est présent dans le réservoir de sel** (voir PREMIÈRE UTILISATION), puis **utiliser un produit détartrant** (la marque WPro est recommandée) avec le **programme Autonettoyant**. Après un détartrage réussi, l'icône s'éteindra.

Si les actions ci-dessus ne sont pas réalisées, les performances du produit se détérioreront. Un avertissement de « Détartrage » commencera à clignoter et une alarme « **dES** » apparaîtra sur l'écran.

Si aucune action n'est entreprise, l'appareil pourra encore effectuer quelques cycles de lavage (nombre indiqué pendant l'affichage de l'alarme « **dES** ») puis il sera **BLOQUÉ** pour éviter les dommages aux composants, avec seulement le **programme Autonettoyant disponible**. La réalisation d'un détartrage complet déblocquera le produit. En cas de quantités très importantes de tartre, il est possible de devoir lancer deux fois successivement le programme Autonettoyant pour que le détartrage soit efficace.

ROBINET D'EAU FERMÉ - Alarme - Clignote lorsqu'il n'y a pas d'arrivée d'eau ou que le robinet d'eau est fermé.

COMPTEUR DE CYCLE - Cette fonction présente le nombre de cycles que le lave-vaisselle a réalisés.

Pour le nombre de cycle entre 0 et 999, un nombre fixe sera affiché.

25 Exemple pour 25 cycles.

Lorsque le nombre de cycles est supérieur à 1000, le chiffre défilera sur l'écran. Le « _ » représente le « . », comme par exemple : 1.000 = 1_000, 13.947 = 13_947 (le chiffre défilera 3 fois).

13 13 9 9 9 4 7 4 7 Exemple pour 13.947 cycles

Après la visualisation du cycle, l'écran recommencera à afficher „1”.

REMARQUE : Le lave-vaisselle peut avoir déjà réalisé environ 30 cycles. Cela est dû au processus qualité étendu réalisé pendant la production. Il garantit une qualité de produit supérieure.

CHARGEMENT DES PANIERS

CAPACITÉ : 15 couverts standards

COMPARTIMENT À COUVERT

Le troisième panier a été conçu pour contenir les couverts. Placez les couverts comme illustré sur le dessin ci-contre. Séparer les couverts facilite le rangement après le cycle de lavage et améliore les programmes de lavage et de séchage.

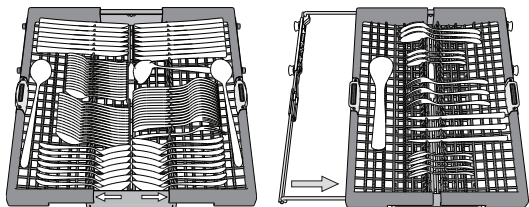

Les couteaux et autres ustensiles avec des bords tranchants doivent être placés dans le panier à couvert avec la pointe vers le bas.

Le panier à couvert comprend deux paniers coulissants sur les côtés pour optimiser l'utilisation de l'espace disponible et permettre le chargement de grands articles dans le panier supérieur.

PANIER SUPÉRIEUR

Chargez la vaisselle délicate et légère: verres, tasses, soucoupes, saladiers bas.

Le panier supérieur comprend des supports rabattables qui peuvent être utilisés dans une position verticale lorsque vous placez les assiettes à thé ou à dessert, ou abaissée pour charger les bols et autres récipients.

(exemple de chargement du panier supérieur)

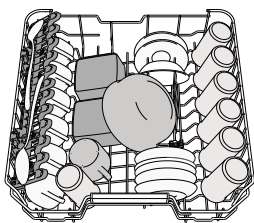

AJUSTER LA HAUTEUR DU PANIER SUPÉRIEUR

Vous pouvez ajuster la hauteur du panier supérieur : position élevée pour placer la vaisselle encombrante sur le panier inférieur et éviter les chocs avec le panier supérieur ; en créant plus d'espace en hauteur.

Nous vous conseillons fortement de ne pas ajuster la hauteur du panier lorsqu'il est chargé.

Ne JAMAIS soulever ou abaisser un seul côté du panier.

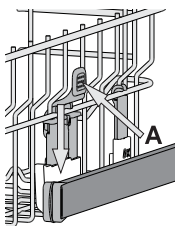

VOLETS PLIABLES AVEC POSITIONS AJUSTABLES

Les volets pliables latéraux peuvent être pliés ou dépliés afin d'optimiser la disposition de la vaisselle à l'intérieur du panier. Les verres de vin peuvent être placés de façon sécuritaire dans les volets pliables en insérant le pied de chaque verre dans la fente correspondante.

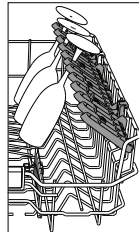

PANIER INFÉRIEUR

Pour les poêles, les couvercles, les plats, les saladiers, les couverts, etc. Les grands plats et les grands couvercles devraient être placés sur le côté pour éviter qu'ils n'entravent le fonctionnement des bras d'aspersion.

Le panier inférieur comprend des supports rabattables qui peuvent être placés en position verticale pour charger des assiettes, ou en position horizontale (bas) pour faciliter le chargement des casseroles et des saladiers.

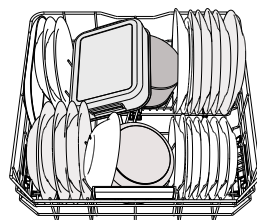

(exemple de chargement du panier inférieur)

POWER CLEAN®

Power Clean® utilise des jets d'eau spéciaux, situés à l'arrière de la cavité, pour laver les articles très sales avec une intensité plus élevée.

Le panier inférieur comprend une zone d'espace, un support spécial qui se trouve à l'arrière du panier, qui peut être utilisé pour supporter les poêles à frire et les moules dans une position verticale, prenant ainsi moins de place. Placer les poêles et les casseroles face aux jets Power Clean® situés à l'arrière de la cuve et activez **POWER CLEAN** sur le bandeau.

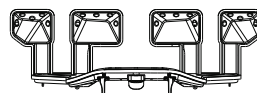

NETTOYAGE ET ENTRETIEN

Plus d'informations dans le **Guide D'utilisation Quotidienne** sur le site Internet.

NETTOYER L'ENSEMBLE FILTRE

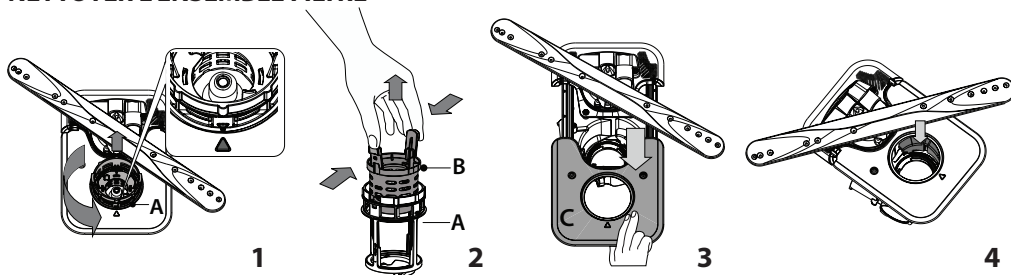

N'utilisez pas le lave-vaisselle sans les filtres ou si un filtre est mal ajusté.

Il est important lors de la réinstallation du filtre que les deux triangles indiqués sur le zoom (Fig. 1) correspondent (Fig. 1).

Si vous trouvez des objets étrangers (comme du verre brisé, de la porcelaine, des os, des pépins de fruits, etc), enlevez-les minutieusement. Inspecter la cavité et enlever les résidus de nourriture. **NE JAMAIS ENLEVER** la protection de la pompe du cycle de lavage (indiqué par la flèche) (Fig 4).

NETTOYER LES BRAS D'ASPERSION

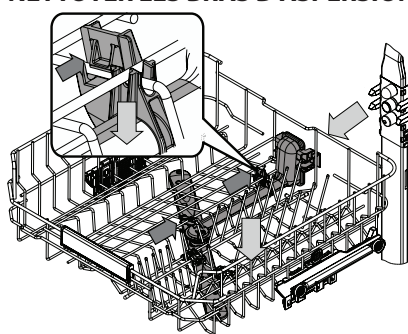

À l'occasion, des résidus de nourriture s'incrustent dans les bras d'aspersion et bloquent les trous utilisés pour asperger de l'eau. Il est donc conseillé de vérifier les bras de temps en temps et de les nettoyer avec une petite brosse non métallique. Pour démonter le bras d'aspersion intermédiaire, il faut déclipser l'ensemble collecteur d'eau situé sous le panier supérieur.

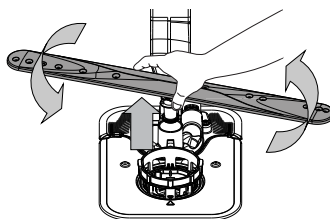



Le bras d'aspersion inférieur se démonte en le tirant vers le haut, tout en le tournant dans le sens inverse des aiguilles d'une montre.

Pour remonter le bras d'aspersion inférieur, il faut le pousser vers le bas tout en le tournant dans le sens des aiguilles d'une montre.

DÉPANNAGE

Merci de scanner le QR code sur votre appareil pour obtenir des informations plus détaillées.

Si votre lave-vaisselle ne fonctionne pas correctement, vérifiez si le problème peut être résolu en suivant la liste ci-après. Pour d'autres erreurs ou problèmes, contactez le Service après-vente agréé dont les coordonnées peuvent être trouvées dans le livret de garantie. Les pièces de rechange seront disponibles pour une période allant jusqu'à 7 ou jusqu'à 10 ans, selon les exigences spécifiques du règlement.

PROBLÈMES	CAUSES POSSIBLES	SOLUTIONS
 Le voyant de détartrage est allumé ou clignote ; L'alarme « dES » s'affiche.	Du calcaire s'accumule sur les composants internes de l'appareil.	Détartrez l'appareil immédiatement en utilisant le programme Autonettoyant et un produit détartrant disponible dans le commerce (voir <i>OPTIONS ET FONCTIONS</i>). Remplissez le réservoir avec du sel. Vérifiez le réglage de la dureté de l'eau. Si l'appareil n'est pas détartré, il arrêtera de fonctionner.
Le lave-vaisselle ne se vidange pas. L'afficheur indique : F7 E3 ou F9 E1	Le filtre est bouché par des résidus de nourriture ou du calcaire.	Nettoyez le filtre et détartré l'appareil (voir <i>NETTOYER L'ENSEMBLE FILTRE</i> et <i>INSTRUCTION POUR LE DÉTARTRAGE</i>).
	Le tuyau de vidange est plié.	Vérifiez le tuyau de vidange (voir <i>INSTRUCTIONS D'INSTALLATION</i>).
	Le conduit de vidange de l'évier est bouché.	Nettoyez le conduit de vidange de l'évier.
L'eau n'arrive pas au lave-vaisselle. L'afficheur indique : H2O et  est allumé ; une alarme sonore retentit.	L'alimentation d'eau est vide ou le robinet est fermé.	Assurez-vous qu'il y a de l'eau dans le circuit d'alimentation ou que le robinet est ouvert.
	Le tuyau d'arrivée d'eau est plié.	Vérifiez le tuyau d'entrée (voir <i>INSTALLATION</i>). Ouvrez la porte du lave-vaisselle, appuyez sur le touche DÉPART/Pause, et fermez la porte dans les 4 secondes.
	Le tamis dans le tuyau d'arrivée d'eau est obstrué ; vous devez le nettoyer.	Vérifiez et nettoyez le tamis dans le tuyau d'entrée d'eau. Ouvrez la porte du lave-vaisselle, appuyez sur le touche DÉPART/Pause, et fermez la porte dans les 4 secondes.
Le lave-vaisselle termine son cycle prématurément. L'afficheur indique : F8 E3 .	Le bouchon du compartiment de liquide de rinçage n'est pas bien fermé.	Nettoyez le filtre et détartré l'appareil (voir <i>NETTOYER L'ENSEMBLE FILTRE</i> et <i>INSTRUCTION POUR LE DÉTARTRAGE</i>).
	Le tuyau de vidange est positionné trop bas ou se vide dans le système d'évacuation domestique.	Vérifiez que le tuyau de vidange n'est pas trop engagé dans la canalisation murale du réseau d'évacuation des eaux usées (voir <i>INSTALLATION</i>). En cas d'un branchement du tuyau de vidange sur le syphon d'un évier de cuisine, il faut installer un dispositif anti retour pour éviter le risque de siphonnage du lave-vaisselle.
	Une quantité de mousse excessive est présente.	Le détergent a été mal mesuré ou il n'est pas adéquat pour les lave-vaisselle (voir <i>REEMPLIR LE DISTRIBUTEUR DE DÉTERGENT</i>).
	De l'air est présent dans l'alimentation en eau.	Vérifiez si l'alimentation en eau présente des fuites ou d'autres problèmes laissant entrer de l'air.
La vaisselle n'est pas bien séchée.	Il n'y a pas de liquide de rinçage ou le dosage est trop faible.	Assurez-vous que le distributeur de liquide de rinçage est rempli (voir <i>REEMPLIR LE DISTRIBUTEUR DE LIQUIDE DE RINÇAGE</i>). Les tablettes multifonctions ne donnent pas un résultat de séchage aussi bon que l'utilisation effective de liquide de rinçage.
	La vaisselle a été chargée après l'ouverture automatique de la porte mais avant la fin du cycle effectif.	Assurez-vous que le cycle a pris fin avant de commencer à décharger la vaisselle (voir <i>UTILISATION QUOTIDIENNE</i>). Pour des résultats de séchage encore meilleurs, il est recommandé de laisser la vaisselle à l'intérieur du lave-vaisselle avec la porte ouverte pendant 15 minutes supplémentaires après la fin du cycle.
	La vaisselle est positionnée trop à plat.	Si vous constatez des flaques d'eau dans les cavités des tasses, mugs ou bols, essayez de charger la vaisselle (en particulier dans le panier supérieur) de manière plus inclinée pour permettre à l'eau de s'égoutter davantage avant que le séchage ne débute.
	Le cycle sélectionné n'a pas de phase de séchage.	Vérifiez sur le <i>TABLEAU DE PROGRAMMES</i> si le programme sélectionné est équipé dans la phase de séchage. Un cycle sans phase de séchage ne peut pas donner une efficacité de séchage souhaitée, il est donc recommandé de changer la sélection de cycle pour celle qui présente une phase de séchage.
	La vaisselle est anti-adhérente ou en plastique.	Il est normal qu'il reste quelques gouttes d'eau sur ce type de matériau.
Des traces de calcaire ou un film blanc sont présentes sur la vaisselle et les verres.	Le réservoir à sel est vide.	Remplissez le réservoir avec du sel dès que possible. L'utilisation de l'appareil sans sel peut provoquer des dommages à ses composants internes.
	Le réglage de la dureté de l'eau est trop bas.	Augmenter le réglage (voir <i>TABLEAU DE DURETÉ DE L'EAU</i>).
	Le bouchon du réservoir de sel n'est pas bien fermé.	Vérifiez et fermez le bouchon du réservoir de sel.
	Le réservoir de liquide de rinçage est vide ou le dosage de liquide de rinçage est insuffisant.	Remplissez le distributeur avec du liquide de rinçage et vérifiez le réglage du dosage (pour plus d'informations - voir <i>REEMPLIR LE DISTRIBUTEUR DE LIQUIDE DE RINÇAGE</i>).
Le lave-vaisselle affiche F8 E5	La vanne est bloquée ou défectueuse.	Fermez le robinet d'eau, si possible. Ne coupez pas l'alimentation électrique. Appelez la maintenance.
La fuite de détergent.	Dépend du détergent liquide utilisé et peut être accentuée en cas d'activation de l'option de retardement.	Les petites fuites n'entraînent pas de dysfonctionnement de la machine et peuvent être évitées en changeant de type de détergent liquide ou en utilisant des tablettes.

Vous trouverez les documents normatifs, la documentation standard, le classement des pièces de rechange et des informations supplémentaires sur les produits:

- En utilisant le QR code sur votre produit.
- En visitant notre site web docs.whirlpool.eu/docs et parts-selfservice.europeanappliances.com
- Vous pouvez également **contacter notre Service après-vente** (voir numéro de téléphone dans le livret de garantie). Lorsque vous contactez notre Service après-vente, veuillez indiquer les codes figurant sur la plaque signalétique de l'appareil.

Les informations relatives au modèle peuvent être trouvées en utilisant le QR-Code figurant sur l'étiquette énergétique. L'étiquette comprend également l'identifiant du modèle qui peut être utilisé pour consulter le portail du registre sur le site <https://eprel.ec.europa.eu>.

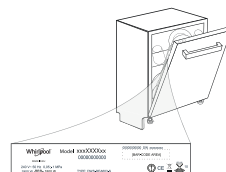



ZAHVALJUJEMO VAM NA KUPOVINI PROIZVODA WHIRLPOOL.
Kako bismo vam mogli pružiti potpuniju pomoć, registrirajte svoj uređaj na adresi: www.whirlpool.eu/register

SKENIRAJTE QR KOD NA SVOM UREĐAJU DA BISTE DOBILI VIŠE INFORMACIJA.

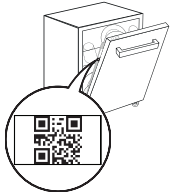

Prije upotrebe uređaja pažljivo pročitajte ove Sigurnosne upute i Upute za postavljanje.
Nakon postavljanja nemojte zaboraviti izvaditi sve zaštitne dijelove za transport iz perilice posuđa.

UPRAVLJAČKA PLOČA

- Gumb za **UKLJ/ISKLJ/Ponovno** postavljanje sa svjetlom indikatora
- Gumb **programa PRETHODNO**
- Gumb **programa SLJEDEĆE**
- Gumb za odabir **programa OMILJENO** sa svjetlom indikatora
- Svjetlo indikatora praznog spremnika za **Sol**
- Svjetlo indikatora praznog spremnika **Sredstva za Ispiranje**
- Svjetlo indikatora **UKLANJANJE KAMENCA**
- Svjetlo indikatora **Zatvorene Slavine za Vodu**
- Zaslon**
- Indikator **broja programa i preostalog vremena**
- Gumb **opcije Power Clean®** sa svjetlom indikatora



- Gumb **opcije Pola Punjenja** sa svjetlom indikatora/**Postavke** – pritisnuti na 3 s
- Gumb **opcije Ekstra Suho** sa svjetlom indikatora
- Gumb **opcije Odgode** sa svjetlom indikatora
- Gumb **START/Pauza** sa svjetlom indikatora

PRVA UPOTREBA

Više informacija nalazi se na web-mjestu u **Vodiču Za Svakodnevnu Upotrebu**.

IZBORNİK POSTAVKI

- Uključite uređaj tako da pritisnete gumb za **UKLJ-ISKLJ** .
- Zadržite gumba **Postavke** (Pola Punjenja) na 3 sekunde dok ne začujete zvučni signal i na zaslonu se ne prikaže „**Set**“.
- Nakon jedne sekunde prikazat će se prva dostupna postavka (slovo „h“).
- Pritisnite **PRETHODNO** </SLJEDEĆE> da biste se kretali kroz popis dostupnih postavki (pogledajte tablicu u nastavku), zatim pritisnite **START/Pauza** >|| i promijenite vrijednost trenutno odabrane postavke.
- Pritisnite **PRETHODNO** </SLJEDEĆE> da biste promijenili vrijednost, zatim pritisnite **START/Pauza** >|| da biste spremili novu vrijednost i povratak na glavni izbornik.
- Drugu postavku promijenite tako da ponovite točke 4 i 5.
- Pritisnite **UKLJ-ISKLJ** ili pričekajte 30 sekundi da biste izašli iz izbornika.

SLOVO	POSTAVKA	VRIJEDNOSTI (Zadano – otisnuto tamnim slovima) *
	Brojač ciklusa - Broj ciklusa pranja perilice suđa.	npr. 25 ciklusa: 25; npr. 13.947 ciklusa: 13_947 (pomaknite se 3 puta)
	Razina Tvrdooće Vode (pogledajte „POSTAVLJANJE TVRDOĆE VODE“ i „TABLICA TVRDOĆE VODE“)	1 2 3 4 5
	Razina sredstva za ispiranje (pogledajte „PODEŠAVANJE DOZIRANJA SREDSTVA ZA ISPIRANJE“)	0 1 2 3 4 5
	NaturalDry (pogledajte „OPCIJE I FUNKCIJE“) „1“ = uklj, „0“ = isklj	1 0
	Zvuk „1“ = uklj, „0“ = isklj	1 0
	Tvorničke postavke - Ritisnite START/Pauza da biste ponovno na zadane tvorničke vrijednosti postavili sve vrijednosti postavki uključenih u izbornik postavki.	-



PUNJENJE SPREMNIKA ZA SOL

Upotreba soli sprječava stvaranje kamenca na posuđu i na funkcionalnim sastavnim dijelovima stroja. Spremnik za sol nalazi se u donjem dijelu perilice posuđa (ispod donje košare, s lijeve strane).

- Nužno je pridržavati se toga da **spremnik soli nikada nije prazan**.

- Tvrdoća vode mora se postaviti.
 - Sol se mora napuniti kad je **svjetlo indikatora PUNJENJE SOLI** na upravljačkoj ploči uključeno.
- Skinite donju košaru i odvijte čep spremnika (u smjeru suprotnom od smjera kazaljke na satu).
 - Postavite lijevak (pogledajte sliku) i spremnik soli napunite do samog ruba (približno 0,5 kg); Curenje male količine vode nije neobično.
 - Samo kod prve uporabe: napunite spremnik za sol vodom.**
 - Uklonite lijevak i obrišite ostatke soli s otvora.

Provjerite je li poklopac čvrsto zategnut tako da deterdžent ne može ući u spremnik tijekom programa pranja (to bi moglo nepovratni oštetiti omekšivač vode).

Program pokrenite svaki put nakon punjenja spremnika soli da biste izbjegli koroziju.

SUSTAV OMEKŠAVANJA VODE

Omekšivač vode automatski smanjuje tvrdoću vode čime se posljedično smanjuje nakupljanje kamenca na grijaču i pridonosi većoj učinkovitosti pranja. **Ovaj se sustav sam obnavlja pomoću soli pa zato spremnik soli treba napuniti kada je prazan.** Učestalost obnavljanja ovisi o postavi razine tvrdoće vode – obnavljanje se odvija jednom na svakih 4-6 Eko ciklusa s razinom tvrdoće vode postavljenom na 3.

Postupak obnavljanja odvija se na početku ciklusa uz dodatnu svježju vodu.

- Potrošnja jednog ciklusa obnavljanja: ~3L l vode;
- Ciklus traje 5 minuta dulje;
- Troši manje od 0,005 kWh struje.

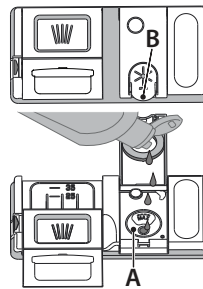

PUNJENJE DOZATORA SREDSTVA ZA ISPIRANJE

Sredstvo za ispiranje olakšava **SUŠENJE** posuđa. Dozator sredstva za ispiranje **A** treba se napuniti kada se **svjetlo indikatora PUNJENJE SPREMNIKA ZA ISPIRANJE** uključi na upravljačkoj ploči.

- Otvorite dozator **B** tako da pritisnete i povučete jezičac na poklopcu.
- Pažljivo uvedite sredstvo za ispiranje do referentne oznake maksimalne količine (110 ml) prostora za punjenje, pazite da ne dođe do prolivanja. Ako se to dogodi, suhom krpom odmah očistite proliveno.
- Pritisnite poklopac dok se ne zatvori uz klik.

Sredstvo za ispiranje NIKADA ne ulijevajte izravno u kadicu.

PUNJENJE SPREMNIKA ZA DETERDŽENT

Za otvaranje spremnika za deterdžent upotrijebite uređaj za otvaranje C. Deterdžent stavite samo u suhi spremnik **D**. Količinu deterdženta za pranje stavite izravno u kadicu.

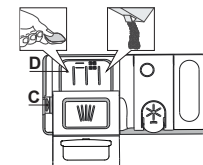

- Prilikom doziranja deterdženta pogledajte ranije navedene informacije kako biste stavili odgovarajuću količinu. Unutar dozatora **D** nalaze se oznake koje vam pomažu prilikom doziranja.
- Uklonite ostatke deterdženta s rubova spremnika prije no što poklopac zatvorite tako da sjedne.
- Poklopac spremnika za deterdžent zatvorite tako da ga povučete dok se mehanizam za zatvaranje ne učvrsti.

Spremnik za deterdžent automatski se otvara u odgovarajućem trenutku ovisno o programu.

Upotreba deterdženta koji nije namijenjen perilicama posuđa može prouzročiti nepravilnosti ili oštećenje uređaja.

TABLICA PROGRAMA

Program	Opis programa	Faza sušenja	NaturalDry	Dostupne opcije *)	Trajanje programa pranja (h:min)**)	Potrošnja vode (litara po ciklusu)	Potrošnja energije (kWh po ciklusu)
P1 Eco	Eko 50° - Program Eko prikladan je za uobičajeno prljavo posuđe i pri takvoj je upotrebi to najučinkovitiji program po pitanju ukupne potrošnje vode i energije i upotrebljava se za procjenu usklađenosti s propisima EU o ekološkom načinu izrade.	✓	✓		3:30	9,5	0,76
P2	Automatsko Intenzivno 65° - Automatski program za jače zaprljano posuđe i lonce.	✓	✓		2:25-3:10	17,0-25,0	1,30-1,70
P3	Automatsko Mješovito 55° - Automatski program za uobičajeno zaprljano suđe s osušenim ostacima hrane.	✓	✓		1:20-3:20	7,5-20,5	0,75-1,20
P4	Automatsko Brzo 50° - Automatski program za uobičajeno i lagano zaprljano posuđe. Svakodnevni ciklus koji osigurava optimalne rezultate čišćenja i sušenja za manje vremena.	✓	✓		1:00-1:50	8,0-16,0	0,70-1,10
P5	Brzo 45° - Program se preporučuje za ograničenu količinu malo zaprljanog posuđa bez osušenih ostataka hrane. Ne uključuje fazu sušenja.	-	✓		0:30-0:40	10,5-15,0	0,55-0,65
P6	Kristal 45° - Program za osjetljivo posuđe koje je osjetljivije na visoke temperature, primjerice čaše i šalice.	✓	✓		1:40-1:50	12,5-17,0	0,95-1,20
P7	Tiho 55° - Prikladno za noćni rad uređaja. Osigurava optimalnu učinkovitost čišćenja i sušenja uz najnižu emisiju buke.	✓	✓		3:50-4:10	10,5-14,5	0,80-1,15
P8	Higijensko 65° - Uobičajeno ili jače zaprljano posuđe s dodatnim antibakterijskim pranjem. Može se upotrebljavati za održavanje perilice suđa.	✓	-		1:55-2:10	12,0-19,0	1,40-1,80
P9	Pretpranje - Upotrebljava se za osvežavanje posuđa koje će se prati kasnije. S ovim programom ne upotrebljava se deterdžent.	-	✓		0:12	4,5	0,10
P10	Samочиšćenje 65° - Program koji se upotrebljava za održavanje perilice posuđa treba izvršiti samo ako je perilica posuđa PRAZNA, a pritom treba rabiti posebne deterdžente za održavanje perilice posuđa.	-	-		1:15	12,7	1,10

Podaci EKO programa izmjereni su u laboratorijskim uvjetima u skladu s europskom normom EN 60436:2020. Napomena za pokusne laboratorije: detaljne informacije o uvjetima za komparativni pokus EN zatražite na adresi: dw_test_support@europeanappliances.com

Prije primjene bilo kojeg programa nije potrebno obraditi posuđe.

*) Sve opcije ne mogu se istovremeno upotrebljavati.

**) Vrijednosti navedene za programe, osim programa Eko, služe isključivo kao informacija. Stvarno vrijeme može se razlikovati ovisno o brojnim čimbenicima kao što su temperatura i tlak ulazne vode, sobna temperatura, količina deterdženta, količina i vrsta punjenja, ravnoteža punjenja, dodatne odabrane opcije i baždarenje senzora. Baždarenje senzora može povećati trajanje programa do 20 min.

OPCIJE I FUNKCIJE

Skenirajte QR kod na svom uređaju da biste dobili više informacija.

OPCIJE se mogu odabrati/poništiti odabir, nakon odabira programa, izravno pritiskom na odgovarajući gumb (ako je dostupan – uključuje se kontrolno svjetlo) (pogledajte UPRAVLJAČKU PLOČU). Ako neka opcija nije kompatibilna s odabranim programom (pogledajte TABLICU PROGRAMA) odgovarajuće LED svjetlo 3 puta brzo trepne i oglašava se zvučno upozorenje bip. Opcija se neće omogućiti. Opcija može promijeniti trajanje ili potrošnju vode ili energije određenog programa.

POWER CLEAN® - Zahvaljujući dodatnim snažnim sapnicama ova opcija omogućuje intenzivnije i snažnije pranje u donjem koritu, na određenom području. Ta se opcija preporučuje za pranje lonaca i posuda za pečenje (Pogledajte odjeljak Punjenje uređaja Power Clean®).

POLA PUNJENJA - ako nema puno posuđa koje je potrebno oprati, upotrebljava se opcija s POLA PUNJENJA radi uštede vode, struje ili vremena, ovisno o odabranom programu.

Nemojte zaboraviti smanjiti količinu deterdženta.

EKSTRA SUHO - viša temperatura tijekom završnog ispiranja kao i produžena faza sušenja koja omogućava bolje sušenje. Opcija EKSTRA SUHO skraćuje trajanje ciklusa pranja.

ODGODA - pokretanje programa može se odgoditi u razdoblju između 0:30 i 24 sata.

Funkcija ODGODA ne može se postaviti nakon početka programa.

OSJETLJIVOST - Kad senzor otkrije razinu zaprljanosti prikazuje se animacija na zaslonu (pribl. 20 min) i ažurira se trajanje ciklusa. Opcija OSJETLJIVOST označava razinu zaprljanosti posuđa i dostupna je u svim ciklusima (izuzev Eko) prilagođavajući program u skladu s njom.

NaturalDry - Konvekcijski je sustav sušenja koji automatski otvara vrata tijekom/nakon faze sušenja da bi svakodnevno zajamčio izvanrednu učinkovitost sušenja. Vrata se otvaraju na temperaturi sigurnoj za vaš kuhinjski namještaj stoga. Kao dodatnu zaštitu od pare, zajedno s perilicom posuđa, isporučuje se posebno dizajnirana zaštitna folija.

OMILJENI - Omiljeni se program može se spremi i bit će lako dostupan. Pronađite program s pomoću PRETHODNO/SLJEDEĆE, a zatim pritisnite gumb programa OMILJENI na 3 sekunde.

UKLANJANJE KAMENCA – Alarm - otkriveno je nakupljanje kamenca na unutarnjim sastavnim dijelovima uređaja. Provjerite je li postavka tvrdoće vode na ispravnoj vrijednosti i ima li soli u spremniku za sol (pogledajte PRVA UPOTREBA) pa zatim upotrijebite proizvod za uklanjanje kamenca (preporučuje se marka WPro) s programom Samочиšćenje. Nakon uspješnog uklanjanja kamenca, prestaje se prikazivati ikona.

Ako se ne obave gornje radnje, smanjit će se učinkovitost uređaja. Započet će treperiti upozorenje UKLONI KAMENAC i na zaslonu će se prikazati alarm „DES“. Ako se nikakva radnja i dalje ne poduzme, uređaj će omogućiti pokretanje samo određenog broja ciklusa (naveden tijekom prikaza alarma „DES“), a zatim će se BLOKIRATI da bi se spriječilo oštećenje sastavnih dijelova, a samo će program Samочиšćenje biti dostupan. Obavljanje potpunog uklanjanja kamenca deblokirat će proizvod. Ako se radi o iznimno velikoj količini kamenca, uklanjanje kamenca može se dva puta obaviti da bi bilo učinkovito.

BROJAČ CIKLUSA - Ova funkcija prikazuje broj ciklusa koje je izvršila perilica suđa.

Za broj ciklusa od 0-999 prikazat će se fiksni broj.

Primjer za 25 ciklusa

Kad je broj ciklusa veći od 1000, broj će se pomicati na zaslonu. „_“ predstavlja „0“, kao na primjer: 1.000 = 1_000, 13.947 = 13_947 broj će se pomaknuti 3 puta).

Primjer za 13.947 ciklusa:

Nakon prikaza ciklusa, na zaslonu će se vratiti „r“.

NAPOMENA: Perilica suđa možda je već obavila oko 30 ciklusa. To je zbog produženog postupka provjere kvalitete koji se provodi tokom proizvodnje. Jamči veću kvalitetu proizvoda.

ZATVORENA SLAVINA ZA VODU – Alarm -Treperi kada nema ulazne vode ili je slavina zatvorena.

PUNJENJE KOŠARA

KAPACITET: 15 uobičajenih kompleta posuđa

POLICA ZA PRIBOR ZA JELO

Treća košara namijenjena je priboru za jelo. Pribor za jelo složite kako je prikazano na slici. Odvojeno slaganje pribora za jelo olakšava sakupljanje nakon pranje i poboljšava učinkovitost pranja i sušenja.

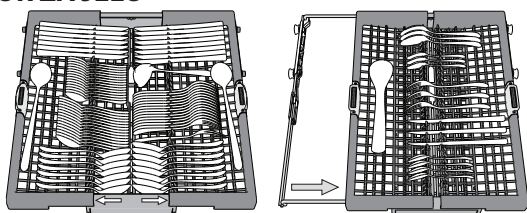

Nožve i ostali pribor s oštricom mora se postaviti s oštricama okrenutima prema dolje.

Košara za pribor za jelo opremljena dvjema kliznim ladicama kako bi se iskoristila visina ispod gornje košare i omogućilo umetanje visokih predmeta u gornju košaru.

GORNJA KOŠARA

Punite je osjetljivim, laganim suđem: čašama, šalicama, posudama za umake i laganim zdjelama za salatu.

Gornja košara ima potpornje za postavljanje koji se mogu upotrebljavati u okomitom položaju prilikom slaganja šalica za čaj/deserte ili u vodoravnom položaju za slaganje zdjela i spremnika za hranu.

(primjer punjenja za gornju košaru)

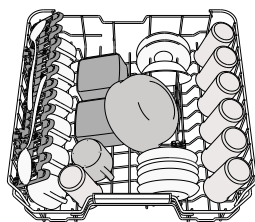

PODEŠAVANJE GORNJE KOŠARE PO VISINI

Visina gornje košare može se podesiti: visoki položaj za postavljanje glomaznog suđa u donju košaru i niski položaj za potpuno iskorištavanje potpornja za postavljanje stvaranjem više mjesta u gornjem dijelu i izbjegavanje udaraca s predmetima u donjoj košari

Preporučujemo da podešavanje po visini ne obavljate s punom košarom.

Košaru NIKADA ne podižite ili spuštajte samo na jednoj strani.

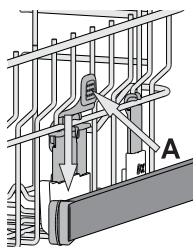

POMIČNI PREKLOPI S PODESIVIM POLOŽAJEM

Bočni pomični preklopi mogu se sklopiti ili rasklopiti da bi se poboljšalo slaganje posuđa u košaru.

Čaše za vino mogu se sigurno postaviti u pomične preklope tako da se nožica svake čaše umetne u odgovarajući otvor.

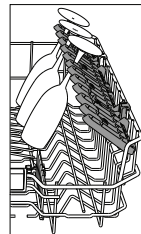

DONJA KOŠARA

Za lonce, tave, tanjure, zdjele za salatu, pribor za jelo itd. Velike tanjure i poklopce idealno bi bilo postaviti sa strane kako bi se izbjeglo da ometaju nosače mlaznica. Donja košara ima potpornje za postavljanje koji se mogu upotrebljavati u okomitom položaju prilikom slaganja tanjura ili u vodoravnom (donjem) položaju za jednostavno slaganje zdjela za salatu.

(primjer punjenja za donju košaru)

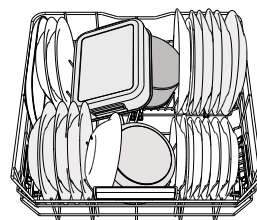

POWER CLEAN®

Način Power Clean® koristi posebne mlaznice vode u stražnjem dijelu kako bi se intenzivnije opralo jako zaprljano posuđe. Donja košara ima Prostrano područje, poseban potporanj za izvlačenje u stražnjem dijelu košare koji se može upotrijebiti kao potpora za tave ili posude za pečenje u uspravnom položaju kako bi zauzimale manje. Kada stavljate lonce/posude za pečenje okrenute prema sastavnom dijelu Power Clean®, na ploči uključite **POWER CLEAN®**.

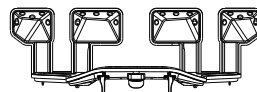

ČIŠĆENJE I ODRŽAVANJE

Više informacija nalazi se na web-mjestu u **Vodiču Za Svakodnevnu Upotrebu**.

ČIŠĆENJE SKLOPA FILTRA

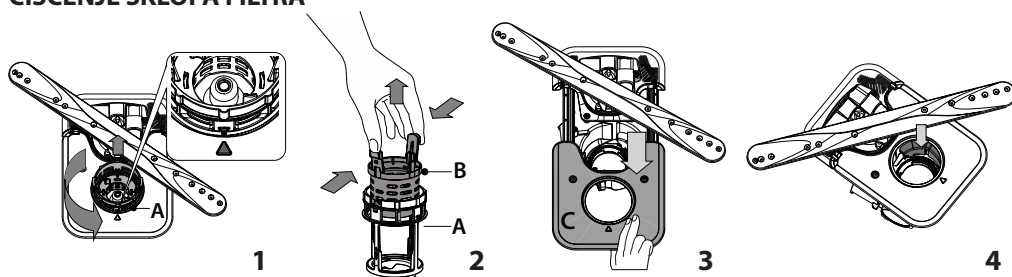

Perilica suđa ne smije se upotrebljavati bez filtra ili s otpuštenim filtrom.

Prilikom ponovnog postavljanja filtra moraju se spojiti dva trokuta prikazana na zumiranju (sl. 1).

Ako pronađete strane predmete (npr. razbijeno staklo, porculan, kosti, sjemenke voća itd.), **pažljivo ih uklonite.**

Pregledajte otvor i uklonite sve ostatke hrane. **NIKADA NE SKIDAJTE** štitnik pumpe ciklusa pranja (prikazano strelicom) (sl. 4).

ČIŠĆENJE NOSAČA MLAZNICA

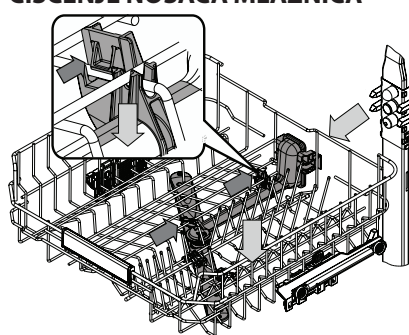

Povremeno, ostaci hrane mogu se skoriti na nosačima mlaznica i blokirati otvore za raspršivanje vode. Zbog toga se preporučuje da povremeno provjerite nosače i očistite ih malom četkicom koja nije metalna.

Gornju mlaznicu možete skinuti tako da je obavezno skinete zajedno s odvodom.

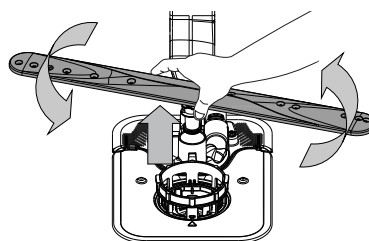

Donji krak mlaznice može se skinuti tako da se povuče prema gore i okrene u smjeru suprotnom od smjera kazaljke na satu. Mlaznica se ponovno postavlja tako da se pritisne i okrene u smjeru kazaljke na satu.

RJEŠAVANJE PROBLEMA

Skenirajte QR kod na svom uređaju da biste dobili više informacija.

Ako vaša perilica posuđa ne radi ispravno, provjerite može li se problem riješiti prateći popis u nastavku. U slučaju pojave drugih grešaka ili problema obratite se ovlaštenom postprodajnom servisu čije podatke za kontakt možete pronaći u knjižici jamstva. Rezervni dijelovi bit će dostupni u razdoblju narednih 7 ili 10 godina, ovisno o posebnim zakonskim propisima.

PROBLEMI	MOGUĆI UZROCI	RJEŠENJA
Indikator za uklanjanje kamenca uključen je ili treperi; prikazuje se alarm «dES».	Kamenac se nakuplja na unutarnjim sastavnim dijelovima uređaja.	Odmah uklonite kamenac s uređaj s pomoću programa Samočišćenje i proizvoda za uklanjanje kamenca dostupnog u prodaji (<i>pogledajte OPCIJE I FUNKCIJE</i>). Spremnik napunite solju. Provjerite postavku tvrdoće vode. Ako se ne ukloni kamenac iz uređaja, on će prestati s radom.
Perilica suđa ne ispušta vodu. Na zaslonu se prikazuje: F7 E3 ili F9 E1	Filtar je začepljen ostacima hrane ili kamencom. Savijeno odvodno crijevo. Crijevo za pražnjenje izljeva je blokirano.	Očistite filtar i uklonite kamenac iz uređaja (<i>pogledajte ČIŠĆENJE SKLOPA FILTRA i UPUTE ZA UKLANJANJE KAMENCA</i>). Provjerite odvodno crijevo (<i>pogledajte UPUTE ZA POSTAVLJANJE</i>). Očistite crijevo za pražnjenje izljeva.
Perilica posuđa ne puni se vodom. Na zaslonu se prikazuje: H2O i \neq uključen je; oglašava se zvučni alarm.	Nema vode u dovodu vode ili je slavina zatvorena. Dovodno crijevo je savijeno. Sito u dovodnom crijevu je začepljeno; obavezno ga očistite.	Provjerite ima li vode u dovodu vode i je li slavina otvorena. Provjerite dovodno crijevo (<i>pogledajte INSTALACIJA</i>). Otvorite vrata perilice posuđa, pritisnite gumb Start/Pauza i u roku od 4 sekunde zatvorite vrata. Provjerite i očistite sito u dovodnom crijevu vode. Otvorite vrata perilice posuđa, pritisnite gumb Start/Pauza i u roku od 4 sekunde zatvorite vrata.
Perilica posuđa prera- no završava ciklus. Na zaslonu se prikazuje: F8 E3	Filtar je začepljen ostacima hrane ili kamencom. Odvodno je crijevo prenisko postavljeno ili se izljeva u kanalizaciju. Prisutna je prevelika količina pjene. Zrak u dovodu vode.	Očistite filtar i uklonite kamenac iz uređaja (<i>pogledajte ČIŠĆENJE SKLOPA FILTRA i UPUTE ZA UKLANJANJE KAMENCA</i>). Provjerite je li kraj odvodnog crijeva postavljen na ispravnu visinu (<i>pogledajte INSTALACIJA</i>). Provjerite odvod u kućnu kanalizaciju, prema potrebi ugradite preki- dač sifona/ventil za dovod zraka. Deterdžent nije pravilno izmjeren ili nije prikladan za upotrebu u perilici suđa (<i>pogledajte PUNJENJE SPREMNIKA ZA DETERDŽENT</i>). Provjerite da na dovodu vode nema curenja ili nekih drugih problema koji omogućuju ulaz zraka.
Posuđe nije dobro osušeno.	Nema sredstva za ispiranje ili je premala doza. Posuđe je izvađeno nakon automatskog otvaranja vrata, ali prije stvarnog kraja ciklusa. Posuđe je postavljeno previše vodoravno. Odabrani ciklus nema fazu sušenja. Suđe je izrađeno od neprikladnog materijala ili plastike.	Provjerite je li napunjen spremnik sredstva za ispiranje (<i>pogledajte PUNJENJE DOZATORA SREDSTVA ZA ISPIRANJE</i>). Upotreba samo višenamjenskih tableta neće pružiti dobar učinak sušenja kao upotreba tekućeg sredstva za ispiranje. Provjerite da je ciklus završio prije vađenja posuđa (<i>pogledajte SVAKODNEVNA UPORABA</i>). Preporučuje se da za još bolje rezultate sušenja posuđe ostavite u perilici posuđa dodatnih 15 minuta nakon kraja ciklusa uz otvorena vrata. Ako primijetite nakupljenu vodu čašama, šalicama ili zdjelicama, pokušajte posuđe (posebice u gornjoj košari) postaviti tako da dobije veći nagib, a da bi se što više vode iscijedilo prije no što započne sam postupak sušenja. U <i>TABLICI PROGRAMA</i> provjerite ima li odabrani program fazu sušenja. Ciklus bez faze sušenja možda neće pružiti željenu razinu sušenja pa se preporučuje da se odabir ciklusa promijeni na onaj s fazom sušenja. Nekoliko kapi vode koja ostaje na ovom materijalu uobičajena je pojava.
Na suđu i čašama ima tragova kamenca ili bjeličastog sloja.	Spremnik za sol je prazan. Postavka tvrdoće vode je preniska. Čep na spremniku soli nije ispravno zatvoren. Spremnik sredstva za ispiranje prazan je ili doza sredstva za ispiranje nije dovoljna.	Spremnik čim prije napunite solju. Ako se uređaj upotrebljava bez soli, može doći do oštećenja njegovih unutarnjih sastavnih dijelova. Povećajte postavku (<i>pogledajte TABLICU TVRDOĆE VODE</i>). Provjerite i zatvorite čep spremnika soli. Napunite spremnik sredstvom za ispiranje i provjerite postavku doziranja (za više informacija – <i>pogledajte PUNJENJE DOZATORA SREDSTVA ZA ISPIRANJE</i>).
Na perilici suđa prikazuje se F8 E5	Ventil je blokirano ili neispravan.	Zatvorite, ako je moguće, slavinu za dovod vode. Nemojte isključiti napajanje. Pozovite servis.
Curenje deterdženta.	Ovisi o vrsti tekućeg deterdženta koji se upotrebljava i može biti jače izraženo u slučaju uključivanja opcije odgode.	Malo curenje neće izazvati neispravnosti uređaja i može se izbjeći promjenom vrste tekućeg deterdženta ili upotrebom tableta.

Pravila, standardne dokumente, naručivanje rezervnih dijelova i dodatne informacije o proizvodu možete pronaći tako:

- Upotreba QR koda na proizvodu.
- Posjetite naše web.mjesto docs.whirlpool.eu/docs i parts-selfservice.europeanappliances.com
- Možete i **kontaktirati naš postprodajni servis** (broj telefona potražite u knjižici jamstva). Kada se obraćate našem postprodajnom servisu navedite kodove navedene na identifikacijskoj pločici proizvoda.

Informacije o modelu mogu se dobiti pomoću QR koda koji se nalazi na oznaci energetske učinkovitosti. Na oznaci se nalazi i identifikacijska oznaka modela koji se može upotrijebiti za pregledavanje portala registra na <https://eprel.ec.europa.eu>.

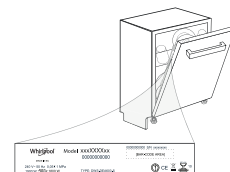



KÖSZÖNJÜK, HOGY A WHIRLPOOL TERMÉKÉT VÁLASZTotta!
Teljes körű támogatásért kérjük, regisztrálja termékét honlapunkon: www.whirlpool.eu/register



A készülék használata előtt olvassa el figyelmesen a Biztonsági és telepítési útmutatót.
A beszerelést követően ne felejtse el eltávolítani a mosogatógépből a szállításhoz használt védőelemeket.

A RÉSZLETESEBB INFORMÁCIÓKÉRT KÉRJÜK, SZKENNELJE BE A KÉSZÜLÉKEN TALÁLHATÓ QR KÓDOT

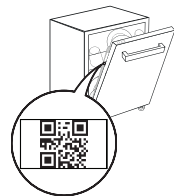

KEZELŐPANEL

1. **BE-KI/Újraindítás** gomb és jelzőfény
2. **ELŐZŐ program** gomb
3. **KÖVETKEZŐ program** gomb
4. **KEDVENC program** gomb és jelzőfény
5. **Sótartály** üres jelzőfény
6. **Öblítőszer** tartály üres jelzőfény
7. **VÍZKÖMÉNTESÍTÉS** jelzőfény
8. **Elzárt vízcsap** jelzőfény
9. **Kijelző**
10. **Programszám** és **hátralevő idő** jelzőfény
11. **Power Clean®** opciógomb és jelzőfény



12. **Fél töltet opciógomb** és jelzőfény/**Beállítások** - 3 másodperces lenyomás
13. **Extra Száraz opciógomb** és jelzőfény
14. **Késleltetés opciógomb** és jelzőfény
15. **INDÍTÁS/Szünet** gomb és jelzőfény

ELSŐ HASZNÁLAT

Bővebb információért tekintse meg a weboldalon található **Mindennapi Használati Útmutatót**.

BEÁLLÍTÁSOK MENÜ

1. Kapcsolja be a készüléket a **BE-KI** gombbal.
2. Tartsa lenyomva a **Beállítások** (Fél töltet) gombot 3 másodpercig, amíg hangjelzést nem hall, és a kijelzőn megjelenik a „SET” üzenet.
3. Egy másodperc múlva megjelenik az első rendelkezésre álló beállítás („h” betű).
4. Nyomja meg a **ELŐZŐ** / **KÖVETKEZŐ** gombot a rendelkezésre álló beállítások (lásd a lenti táblázatot) listájának végiggörgetéséhez, majd nyomja meg a **INDÍTÁS/Szünet** gombot a kiválasztott beállítás értékének megtekintéséhez és módosításához.
5. Nyomja meg a **ELŐZŐ** / **KÖVETKEZŐ** gombot az érték módosításához, majd nyomja meg a **INDÍTÁS/Szünet** gombot az új érték mentéséhez és a főmenübe történő visszatéréshez.
6. További beállítások módosításához ismételje meg a 4. és az 5. lépést.
7. Nyomja meg az **BE-KI** gombot, vagy várjon 30 másodpercet a menüből történő kilépéshez.

Zárja vissza szorosan a kupakot úgy, hogy a mosogatási program során ne kerülhessen mosogatószer a tartályba (ellenkező esetben a vízlágyító helyrehozhatatlanul károsodhat). **A korrózió megelőzése érdekében a só betöltését követően mindig futtasson egy programot.**

VÍZLÁGYÍTÓ RENDSZER

A vízlágyító rendszer automatikusan csökkenti a víz keménységét, így megelőzve a vízkő felhalmozódását a fűtőszálon, így jobb mosogatási hatékonyságot biztosítva. **A rendszer sóval regenerálja magát, ezért a só-tárolót kiürülés esetén fel kell tölteni.** A regenerálás gyakorisága a víz keménység szintjének beállításától függ - a regenerálás **4-6** Eco ciklusként történik meg **3**-ra állított vízkeménység szinttel. A regenerációs folyamat a ciklus elején további friss víz hozzáadásával történik.

- Egyetlen regenerálás során a készülék: ~3 l vizet használ fel;
- A program 5 perccel tovább tart;
- Kevesebb, mint 0,005 kWh energiát használ fel.

BETŰ	BEÁLLÍTÁSOK	ÉRTÉKEK (Alapértelmezett – félkövér) *
	Ciklusszámláló - A mosogatógép által végrehajtott mosogatási ciklusok száma.	Pl. 25 ciklus: 25; Pl. 13.947 ciklus: 13_947 (3 görgetés)
	Vízkeménység szintje (lásd „A VÍZKEMÉNYSEG BEÁLLÍTÁSA” és a „VÍZKEMÉNYSEGI TÁBLÁZAT”)	1 2 3 4 5
	Öblítő szintje (lásd „A VÍZKEMÉNYSEG BEÁLLÍTÁSA”)	0 1 2 3 4 5
	NaturalDry (lásd: „OPCIÓK ÉS FUNKCIÓK”) „1” = Be, „0” = Ki	1 0
	Hang „1” = Be, „0” = Ki	1 0
	Gyári beállítások - Nyomja meg a INDÍTÁS/Szünet gombot a Beállítások menüben található beállítások értékének gyári alapértékre történő visszaállításához.	-

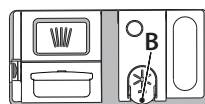

AZ ÖBLÍTŐSZER-ADAGOLÓ FELTÖLTÉSE

Az öblítőszerrel könnyebben SZÁRADNAK az edények. Az öblítőszeradagolót **A** akkor kell feltölteni, ha az **ÖBLÍTŐSZER UTÁNTÖLTÉSE** jelzőfény világít a kezelőpanelen.

1. Nyissa ki az adagolót **B** úgy, hogy a fedélen lévő fület lenyomja, majd felfelé húzza.
2. Óvatosan öntse be az öblítőszeret. Ne lépje túl a tartályban jelölt maximális mennyiséget (110 ml), és ne öntse ki a folyadékot. Ha ez mégis megtörténik, azonnal törölje fel a kiömlött folyadékot egy száraz ruhával.

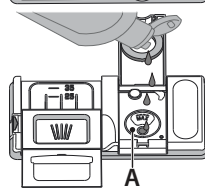

3. Csukja vissza a fedelet: ehhez nyomja le, amíg kattanas nem hallatszik. **SOHA ne öntse az öblítőszer közvetlenül a mosogatóterbe.**

A MOSOGATÓSZER-ADAGOLÓ FELTÖLTÉSE

A mosogatószer-adagoló nyitására használja az **C** eszközt. A mosogatószer kizárólag a száraz **D** adagolóba önthető. Az előmosogatáshoz használt mosogatószert közvetlenül a mosogatóterbe helyezze.

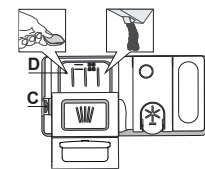

1. A mosogatószer kimérésekor a helyes mennyiség meghatározását az eddigi információk alapján végezze. A mosogatószer-adagoló **D** belsejében elhelyezett jelzések segítenek a megfelelő mennyiség meghatározásában.
2. Törölje le a kiömlött mosogatószert az adagoló széléről, majd zárja vissza a fedelet kattanasig.
3. Zárja vissza a mosogatószer-adagoló fedelét: húzza felfelé, amíg a zár szerkezet rögzül.

A mosogatószer-adagoló automatikusan kinyílik, amikor a program az adott szakaszba ér.

A nem mosogatógéphez készült mosogatószer használata a készülék hibás működését vagy sérülését okozhatja.

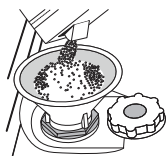

A SÓTARTÁLY FELTÖLTÉSE

Só használatával elkerülhető, hogy **VÍZKŐ** képződjön az edényeken és a gép funkcionális alkatrészein.

A sótartály a mosogatógép alsó részén található (a bal oldali alsó kosár alatt).

- Feltétlenül szükséges, hogy a **só tartály soha ne legyen üres.**

- Fontos, hogy a vízkeménység be legyen állítva.
- Ha a **SÓ UTÁNTÖLTÉSE** jelzőfény világít a kezelőpanelen, só-t kell betölteni.

1. Vegye ki az alsó kosarat, és csavarja ki a tartály kupakját (az óramutató járásával ellentétes irányba).
2. Helyezze be a tölcserít (lásd az ábrát), és tölts fel teljesen a só tartályt (ehhez kb. 0,5 kg só szükséges). Előfordulhat, hogy egy kevés víz kifolyik a rekeszből.
3. **Csak a legelső használatkor: tölts fel vízzel a só tartályt!**
4. Vegye ki a tölcserít, és törölje le az esetlegesen kiszóródott sót a nyílás környékéről.

PROGRAMTÁBLÁZAT

Program	A programok bemutatása	Szárítási fázis	NaturalDry	Választható beállítások *)	A mosogatási program időtartama (óra:perc)**	Vízfogyasztás (liter/ciklus)	Energiafogyasztás (kWh/ciklus)
P1 Eco	Öko 50° - Az energiatakarékos programmal átlagosan szennyezett edényeket tisztíthat, amely a kombinált energia- és vízfogyasztása miatt a leghatékonyabb program, és a segítségével kiértékelhető, hogy a készülék megfelel-e az EU energiatakarékos kivitelre vonatkozó jogszabályának.	✓	✓		3:30	9,5	0,76
P2	Auto Intenzív 65° - Erősen szennyezett edények és serpenyők mosogatásához.	✓	✓		2:25-3:10	17,0-25,0	1,30-1,70
P3	Auto Vegyes 55° - Automatikus program normál szennyezettségű edényekhez, melyeken rászáradt ételmaradék található.	✓	✓		1:20-3:20	7,5-20,5	0,75-1,20
P4	Auto Gyors 50° - Automatikus program normál és enyhe szennyezettségű edényekhez. Mindennap használható program, amely rövidebb idő alatt is optimális mosogatási és szárítási eredményt nyújt.	✓	✓		1:00-1:50	8,0-16,0	0,70-1,10
P5	Gyors 45° - Ez a program olyan kevés és enyhén szennyezett edényekhez használható, amelyek nem található rászáradt étel. Nem tartalmaz szárítási szakaszt.	-	✓		0:30-0:40	10,5-15,0	0,55-0,65
P6	Üveg 45° - Program az olyan kényes edényekhez, melyek az átlagnál érzékenyebbek a magas hőmérsékletre.	✓	✓		1:40-1:50	12,5-17,0	0,95-1,20
P7	Halk 55° - Ha a készüléket éjszaka kívánja működtetni, ez a megfelelő program. Az optimális teljesítmény garantált.	✓	✓		3:50-4:10	10,5-14,5	0,80-1,15
P8	Fertőtlenítő 65° - Normál vagy erősen szennyezett edényekhez használható program, amely egy kiegészítő antibakteriális mosogatót is tartalmaz.	✓	-		1:55-2:10	12,0-19,0	1,40-1,80
P9	Előmosogatás - Ezt a programot olyan edényekhez használhatja, amelyeket később szeretne elmosogatni. Ehhez a programhoz nem kell mosogatószert használni.	-	✓		0:12	4,5	0,10
P10	Öntisztítás 65° - A mosogatógép karbantartására szolgáló programot csak akkor alkalmazza, ha a mosogatógép ÜRES, valamint használjon a mosogatógép karbantartására alkalmas, speciális tisztítószert.	-	-		1:15	12,7	1,10

Az ÖKO program adatainak mérése laboratóriumi körülmények között, az EN 60436:2020 európai szabvány előírásainak megfelelően történt. Megjegyzés a vizsgáló laboratóriumok számára: az EN összehasonlító vizsgálatának körülményeivel kapcsolatos információkért írjon a következő címre: dw_test_support@europeanappliances.com.

Az edények előkezelése egyik programnál sem szükséges.

*) Nem minden opció használható egyszerre.

**) Az energiatakarékos programtól eltérő programokhoz megadott értékek csak tájékoztató jellegűek. A tényleges időtartam számos tényezőtől függ, mint például a belépő víz hőmérsékletétől és nyomásától, a helyiség hőmérsékletétől, a mosogatószer mennyiségétől, az edények mennyiségétől és típusától, a súlyelosztástól, a kiválasztott kiegészítő funkcióktól és az érzékelő kalibrációjától. Az érzékelő kalibrációja akár 20 perccel is növelheti a program hosszát.

OPCIÓK ÉS FUNKCIÓK

A részletesebb információkért kérjük, szkennelje be a készülékén található QR kódot.

Az OPCIÓK a program kiválasztása után kiválaszthatók/törölhetők a megfelelő gomb megnyomásával (ha van – kigyullad a jelzőfény) (lásd KEZELŐPANEL). Ha valamely opció nem kompatibilis a kiválasztott programmal (lásd: PROGRAMOK TÁBLÁZATA), a megfelelő LED háromszor gyorsan felvillan, és sípoló hangjelzések hallhatók. Az opció nem aktív. Az opciók a program időtartamának, illetve víz- és energiafogyasztásának módosítására szolgálnak.

POWER CLEAN® - Mivel ez a program további szórófejeket is aktivál, a mosogatás az alsó kosár egy bizonyos területén jóval erőteljesebb. Ez az opció lábasok és tálak mosogatásához ajánlott (Lásd a Power Clean® betöltése részt).

FÉL TÖLTET - Ha nincs sok mosogatnivaló, akkor a víz, az áram és a mosogatószer megtakarítása érdekében használja a FÉL TÖLTET opciót. **Ne feledje, hogy ilyenkor csökkentett mennyiségű mosogatószert kell használni.**

EXTRA SZÁRAZ - Ha az utolsó öblítés magasabb hőmérsékleten történik és a szárítás hosszabb ideig tart, azzal növelhető a szárítás hatékonysága. Az EXTRA SZÁRAZ opció kiválasztásakor nő a mosogatási ciklus hossza.

KÉSLELTETÉS - A program indítását 30 perctől 24 óráig terjedő időtartamig késleltetheti.

KÉSLELTETÉS funkció nem állítható be, ha a program már fut.

ÉRZÉKELÉS - Miközben az érzékelő a szennyezettség fokát méri, animáció látható a kijelzőn (kb. 20 percig), és a program időtartama frissül. Az érzékelő funkció az edények szennyezettségi mértékének meghatározására szolgál, és minden programnál használható (az Öko kivételével): a szükséges mértékben módosítja a programot.

A VÍZCSAP ZÁRVA VAN - A figyelmeztetés villog, ha nincs belépő víz, vagy el van zárva a vízcsap.

NaturalDry - Olyan konvekciós szárítórendszer, amely automatikusan kinyitja az ajtót a szárítási fázis közben/után a folyamatos, kiemelkedően jó szárítási eredmény érdekében. Az ajtó csak olyan hőmérsékleten nyílik ki, amely nem károsítja a konyhaszekrényeket. A gőz ellen további védelmet nyújt a mosogatógéphez mellékel, külön erre a célra tervezett védőfólia.

VÍZKÖMENTESÍTÉS – Riasztás – A készülék belső alkatrészein vízkölerakódás érzékelhető. **Ellenőrizze**, hogy a vízkeménység beállítása megfelelő értékű-e, és hogy a sótartályban van-e só (lásd ELSŐ HASZNÁLAT), majd **használja a vízköoldó terméket** (a WPro márka javasolt) **Öntisztítás programmal**. Sikeres vízkömentesítés után az ikon eltűnik.

Ha nem hajtja végre a fenti műveleteket, a készülék teljesítménye csökkenni fog. A kijelzőn villogni kezd a **Vízkömentesítés** figyelmeztetés, és megjelenik a «des» riasztás. Ha továbbra sem végzi el a vízkömentesítést, a készülék csak bizonyos számú ciklus indítását fogja engedélyezni (a «des» riasztással együtt jelenik meg), majd **BLOKKOLVA** lesz az alkatrészek sérülésének megelőzése érdekében, **és csak az Öntisztítás program lesz használható**. A teljes vízkömentesítés végrehajtásával feloldja a készülék blokkolását. Ha rendkívül nagy mennyiségű vízkölerakódott le, előfordulhat, hogy a vízkömentesítést kétszer kell végrehajtani a megfelelő hatékonyság érdekében.

KEDVENC PROGRAM – A kedvenc program menthető és egyszerűen elérhető. Keresse meg a programot a **ELŐZŐ/KÖVETKEZŐ** gombbal, majd 3 másodpercig tartsa nyomva a **KEDVENC PROGRAM** gombot.

CIKLUSSZÁMLÁLÓ - Ez a funkció a mosogatógép által végrehajtott ciklusok számát mutatja. 0 és 999 közötti ciklusok száma esetén egy fix szám jelenik meg.

25 Példa 25 ciklusra.

Ha a ciklusszám nagyobb, mint 1000, a kijelzőn a szám görgetése történik. Az „_” jelentése „”, mint például: 1.000 = 1_000, 13.947 = 13_947 (a számnál 3 görgetés).

13 13 9 9 9 9 7 7 Példa 13.947 ciklusra:

A ciklus megjelenítését követően a kijelzőn az „r” látható. **MEGJEGYZÉS: A mosogatógép már körülbelül 30 mosási ciklust hajthatott végre. Ennek oka a gyártás során elvégzett kiterjesztett minőségi folyamat. Ez garantálja a még jobb termékminőséget.**

A KOSARAK MEGTÖLTÉSE

KAPACITÁS: 15 standard étkezészet

EVŐESZKÖZTARTÓ

A harmadik kosár az evőeszközök bepakolására szolgál. Az evőeszközöket az ábrán látható módon helyezze el. A külön gyűjtött evőeszközök a mosogatás után könnyebben kivethetők, valamint így a mosogatási és szárítási eredmény is javul.

A késeket és egyéb éles eszközöket élükkel lefelé rakja a kosárba. A kosarat mindig az alsó kosár elejére helyezze.

Az evőeszközkosárban található két állítható magasságú rekesz, melyek segítségével kihasználható a rendelkezésre álló alsó tér, és magasabb edények helyezhetők a felső kosárba.

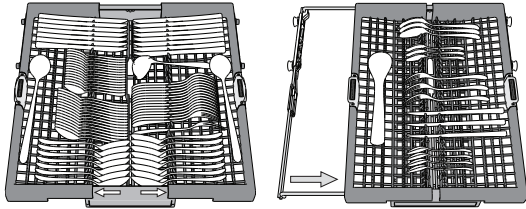

ÁLLÍTHATÓ MAGASSÁGÚ LEHAJTHATÓ POLCOK

A kosárban lévő edények optimális elrendezése érdekében az oldalsó polcok fel- és lehajthatók. A borospoharak biztonságosan helyezhetők a lehajtható polcokra: a poharak talpát illesse a megfelelő nyílásokba.

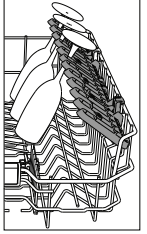

ALSÓ KOSÁR

Ide fazekak, fedők, tányérok, salátástálak, evőeszközök stb. pakolhatók. A nagyobb tányérokat és fedőket lehetőség szerint a kosár szélére helyezze, hogy biztosan ne érjenek a szórókarokhoz.

Az alsó kosár lehajtható tartóelemekkel rendelkezik: függőleges helyzetbe állítva tányérokat, vízszintes (leengedett) helyzetbe állítva pedig tálakat, lábasokat pakolhat be egyszerűen.

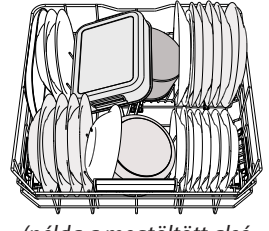

(példa a megtöltött alsó kosárra)

FELSŐ KOSÁR

Ide helyezhetők a kényesebb és könnyű edények, például poharak, csészék, tálkák, kis salátástálak. A felső kosár lehajtható tartóelemekkel rendelkezik: függőleges helyzetbe állítva csészealjkat, kistányérokat, leengedett helyzetbe állítva pedig tálakat, ételtartókat pakolhat be.

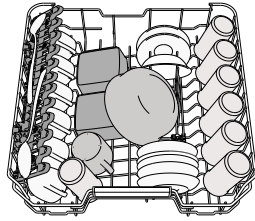

(példa a megtöltött felső kosárra)

POWER CLEAN®

A Power Clean® során a készülék a mosogatótér hátsó része felől érkező vízsugarak segítségével intenzívebben mossa el az erősen szennyezett edényeket. Az alsó kosárban található egy ún nagyterű zóna (Power Clean® támogatás). Ez a speciális, kihúzható tartóelem a kosár hátsó részén található, és lehetővé teszi a serpenyők és tepsik függőleges helyzetben történő elhelyezését, amivel hely takarítható meg. Helyezze be a gépbe a fazekakat/tálakat úgy, hogy a Power Clean® berendezés felé nézzenek, majd kapcsolja be a kezelőpanelen a **POWER CLEAN®** opciót.

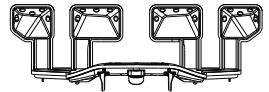

A FELSŐ KOSÁR MAGASSÁGÁNAK BEÁLLÍTÁSA

A felső kosár magassága állítható. Ha a felső állásba állítja, az alsó kosárba nagyobb edények helyezhetők; ha az alsó állásba állítja, maximálisan kihasználhatók a lehajtható rögzítőelemek: függőlegesen több hely áll rendelkezésre, és az alsó kosárba pakolt edényeknek is elegendő hely jut.

Kifejezetten javasoljuk, hogy ne módosítsa a kosár magasságát akkor, amikor a kosárban edények találhatók. A kosár lejjebb vagy feljebb helyezésekor SOHA ne csak az egyik oldal magasságát módosítsa.

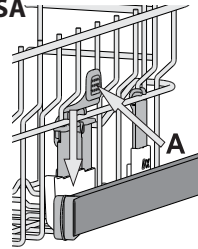

ÁPOLÁS ÉS KARBANTARTÁS

Bővebb információért tekintse meg a weboldalon található **Mindennapi Használati Útmutatót**.

A SZÜRŐEGYSÉG TISZTÍTÁSA

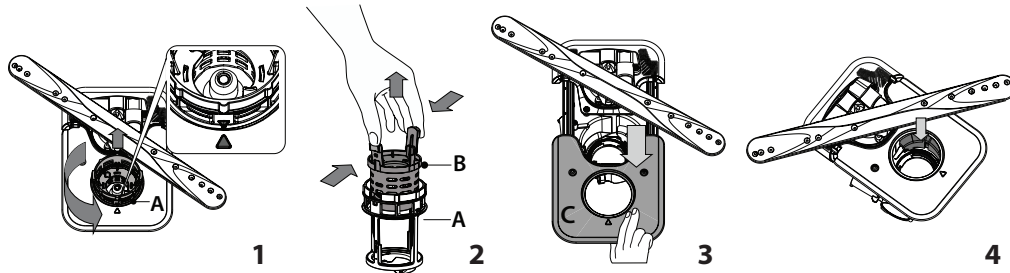

A mosogatógép nem használható szűrők nélkül vagy megfagyott szűrővel.

A szűrő visszahelyezésekor fontos, hogy a képen lévő két háromszög pontosan illeszkedjen (1. ábra).

Ha idegen tárgyat (például törött üveget, porcelánt, csontot, gyümölcsmagot stb.) talál, **óvatosan távolítsa el azt.**

Ellenőrizze a szűrőrészt, és távolítsa el az ételmaradékokat. **SOHA NE TÁVOLÍTSA EL** a mosogatóciklust végző pumpa védőfedelét (nyíl jelzi) (4. ábra)!

A SZÓRÓKAROK TISZTÍTÁSA

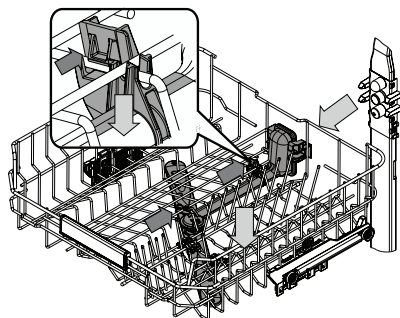

Időnként ételmaradék száradhat a szórókarokra, és eltömítheti a víz permetezésére szolgáló nyílásokat. Ezért javasoljuk, hogy rendszeresen ellenőrizze a szórókarokat, és tisztítsa meg azokat egy kisméretű, nemfémes kefével.

A felső szórókar az elosztóval együtt vehető le.

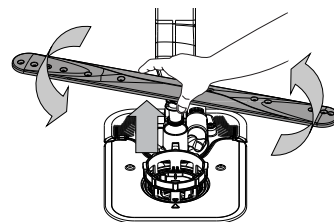



Az alsó szórókart felfelé húzva és az óramutató járásával ellentétes irányba elforgatva lehet kivenni a helyéről. A szórókart lefelé húzva és az óramutató járásával megegyező irányba elforgatva lehet visszaszerelni.

HIBAELHÁRÍTÁS

A részletesebb információkért kérjük, szkennelje be a készülékén található QR kódot.

Ha a mosogatógép nem megfelelően működik, ellenőrizze, hogy a probléma javítható-e az alábbi lista lépéseinek végrehajtásával. Más hibák vagy problémák esetében lépjen kapcsolatba a hivatalos vevőszolgálattal, amelynek kapcsolattartási adatai a garanciafüzetben találhatóak. A pótalkatrészek akár 7, akár 10 évig is rendelkezésre állnak, az adott rendelet követelményeinek megfelelően.

HIBA	LEHETSÉGES OK	MEGOLDÁS
 A vízkömentesítés-re figyelmeztető jelzőfény világít vagy villog; a „dES” figyelmeztetés látható a kijelzőn.	A készülék belső alkatrészei vízkövesednek.	Azonnal vízkömentesítse a készüléket az Öntisztítás programmal és a kereskedelmi forgalomban kapható vízkömentesítő szerrel (lásd OPCIÓK ÉS FUNKCIÓK). Töltse fel a tartályt sóval. Ellenőrizze a vízkeménységre vonatkozó beállítást. Ha nem végez vízkömentesítést, a készülék le fog állni.
A mosogatógép nem eresztí le a vizet. A kijelzőn látható érték: F7 E3 vagy F9 E1	Az ételmaradék vagy vízkő eltömítette a szűrőt. Meghajlott a leeresztő tömlő. Eltömődött a mosogató lefolyócsöve.	Tisztítsa ki a szűrőt, és vízkömentesítse a készüléket (lásd A SZÜRŐEGYSÉG TISZTÍTÁSA és VÍZKÖMENTESÍTÉSI ÚTMUTATÓ). Ellenőrizze a leeresztőtömlőt (lásd BESZERELÉSI ÚTMUTATÓ). Tisztítsa meg a mosogató lefolyócsövét.
A készülék nem vesz fel vizet. A kijelzőn látható érték: világító H2O  ; hangjelzés hallatszik.	Nem jön víz a vízvezetékéből, vagy el van zárva a vízcsap. Meghajlott a vízbevezető tömlő. Eltömődött a vízbevezető tömlőben lévő szűrő. Ki kell tisztítani.	Ellenőrizze, hogy jön-e víz a vízvezetékéből, és a vízcsap nyitva van-e. Ellenőrizze a vízbevezető tömlőt (lásd BESZERELÉS). Nyissa ki a mosogatógép ajtaját, nyomja meg a INDÍTÁS/Szünet gombot, majd 4 másodpercen belül csukja be az ajtót. Ellenőrizze és tisztítsa ki a vízbevezető tömlőben lévő szűrőt. Nyissa ki a mosogatógép ajtaját, nyomja meg a INDÍTÁS/Szünet gombot, majd 4 másodpercen belül csukja be az ajtót.
A mosogatógép túl hamar fejezi be a programot. A kijelzőn látható érték: F8 E3	Az ételmaradék vagy vízkő eltömítette a szűrőt. A leeresztőtömlő túl alacsonyan van, vagy a háztartási szennyvízrendszerbe eresztí a vizet. Túl sok hab képződött. Levegő van a vízvezetékben.	Tisztítsa ki a szűrőt, és vízkömentesítse a készüléket (lásd A SZÜRŐEGYSÉG TISZTÍTÁSA és VÍZKÖMENTESÍTÉSI ÚTMUTATÓ). Ellenőrizze, hogy a leeresztőtömlő vége megfelelő magasságban van-e (lásd BESZERELÉS). Ellenőrizze, hogy a rendszer a háztartási szennyvízrendszerbe eresztí-e a vizet, és szükség esetén szereljen be visszacsapó/légbeszívó szelepet. Nem megfelelően mérte ki a mosogatószert, vagy az nem használható mosogatógépben (lásd A MOSOGATÓSZER-ADAGOLÓ FELTÖLTÉSE). Ellenőrizze a tömlőt és a tömítéseket, hogy nem szivárognak-e valahol.
Az edények nem kellően szárazak.	Elfogyott vagy nem elegendő az öblítőszer. Az edényeket az ajtó automatikus nyitása után kipakolták, de ekkor még nem fejeződött be a folyamatban lévő program. Túl egyenesen behelyezett edények. A kiválasztott programban nincs szárítási szakasz. Az edények tapadásmentes anyagból vagy műanyagból készültek.	Ellenőrizze, hogy fel van-e töltve az öblítőszer-adagoló (lásd AZ ÖBLÍTŐSZER-ADAGOLÓ FELTÖLTÉSE). A többfunkciós tabletták önmagukban nem biztosítanak olyan jó szárítási eredményt, mint a folyékony öblítőszer. Az edények kipakolása előtt ellenőrizze, hogy befejeződött-e a program (lásd MIN-DENNAPI HASZNÁLAT). A még jobb szárítási eredményért javasoljuk, hogy hagyja nyitva a mosogatógép ajtaját, és hagyja a készülékben az edényeket a program lejártától számított 15 percig. Ha víz van a bögrék, poharak, tálak mélyedéseiben, próbálja megdöntve behelyezni az edényeket (különösen a felső rekesz esetén), így több víz le tud csöpögni a szárítás előtt. Ellenőrizze a PROGRAMTÁBLÁZATBAN, hogy a választott program tartalmaz-e szárítási szakaszt. Előfordulhat, hogy a szárítási szakasz nélküli programok nem a kívánt szárítási eredményt nyújtják, ezért javasolt szárítási szakasszal rendelkező programot választani. Normális jelenség, ha az ilyen anyagokon vízcseppek láthatók.
Az edényeken és a poharakon vízkő vagy fehér réteg látható.	A sótartály üres. Túl alacsony szintre van állítva a vízkeménység. A sótartály kupakja nem megfelelően lett visszazárva. Az öblítőtartály üres, vagy a készülék nem elegendő öblítőszer adagol.	Minél hamarabb töltse fel a tartályt sóval. A készülék só nélkül történő használata károsíthatja annak belső alkatrészeit. Állítson be magasabb szintet (lásd VÍZKEMÉNYSÉGI TÁBLÁZAT). Ellenőrizze és zárja vissza a sótartály kupakját. Töltse fel a tartályt öblítőszerrel, és ellenőrizze az adagolási beállítást (további információ: lásd AZ ÖBLÍTŐSZER-ADAGOLÓ FELTÖLTÉSE).
A mosogatógép kijelzőjén az F8 E5 érték látható	Eltömődött vagy hibás szelep.	Ha lehetséges, zárja el a vízcsapot. Ne szüntesse meg a tápellátást. Hívja a vevőszolgálatot.
A mosószer-szivárgás.	Mértéke a használt folyékony mosószertől függően változik, és a késleltetés opció használata esetén fokozódhat.	A kis szivárgások nem okoznak géphibát, és elkerülhetők a folyékony mosószer típusának megváltoztatásával vagy tabletták használatával.

A szabályzatok, a szabványos dokumentáció, a tartalékalkatrészek rendelése és a termékkel kapcsolatos további információk az alábbi elérhetőségeken találhatóak:

- A terméken lévő QR kód használata.
- Látogasson el a docs.whirlpool.eu/docs and parts-selfservice.europeanappliances.com weboldala
- Vagy vegye fel a kapcsolatot a vevőszolgálattal (a telefonszámot lásd a garanciafüzetben). Amennyiben a vevőszolgálathoz fordul, kérjük, adja meg a termék adattábláján feltüntetett kódokat.

A modell adataihoz olvassa be az energiafogyasztást jelölő címkén található QR-kódot. A címkén található modellazonosító segítségével használható a regisztrációs portál <https://eprel.ec.europa.eu>.

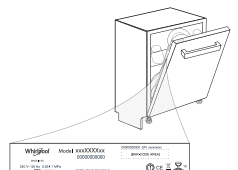



GRAZIE PER AVER ACQUISTATO UN PRODOTTO WHIRLPOOL.
Per ricevere assistenza in modo più completo, registrare il proprio apparecchio sul sito: www.whirlpool.eu/register



Prima di utilizzare l'apparecchio, legga attentamente le Istruzioni di sicurezza e di installazione.
Dopo l'installazione, ricordarsi di rimuovere tutte le parti di protezione per il trasporto dalla lavastoviglie.

SCANSIONARE IL CODICE QR SULL'APPARECCHIO PER VISUALIZZARE INFORMAZIONI PIÙ DETTAGLIATE

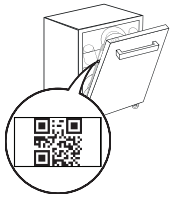

PANNELLO DI CONTROLLO

1. Tasto **ACCENSIONE/SPEGNIMENTO/Ripristino** con relativa spia
2. Tasto **programma PRECEDENTE**
3. Tasto **programma SUCCESSIVO**
4. Tasto **programma PREFERITO** con relativa spia
5. Spia serbatoio **Sale** vuoto
6. Spia serbatoio **Brillantante Vuoto**
7. Spia **DECALCIFICAZIONE**
8. Spia **Rubinetto Acqua Chiuso**
9. **Display**
10. Numero di programma e indicatore di durata residua



11. Tasto **opzione Power Clean®** con relativa spia
12. Tasto **opzione di Mezzo Carico** con relativa spia / **Impostazioni** - pressione di 3 sec.
13. Tasto **opzione Extra Asciutto** con relativa spia
14. Tasto **opzione Avvio Ritardato** con relativa spia
15. Tasto **AVVIO/Pausa** con relativa spia

PRIMO UTILIZZO

Maggiori informazioni nella **Guida All'utilizzo Quotidiano** sul sito web.

MENU IMPOSTAZIONI

1. Azionare l'apparecchio premendo il tasto **ACCENSIONE/SPEGNIMENTO** (⏻).
2. Tenere premuto il tasto **Impostazioni** (⚙️) (Mezzo Carico) per 3 secondi, finché non si udirà un bip e il display visualizzerà "Set" (Impostato).
3. Dopo un secondo, verrà visualizzata la prima impostazione disponibile (lettera "h").
4. Premere **PRECEDENTE** (<) / **SUCCESSIVO** (>) per scorrere in avanti e indietro l'elenco delle impostazioni disponibili (vedere la tabella sottostante), quindi premere **AVVIO/Pausa** (▶) per visualizzare e modificare il valore dell'impostazione attualmente selezionata.
5. Premere **PRECEDENTE** (<) / **SUCCESSIVO** (>) per modificare in avanti o indietro il valore, quindi premere **AVVIO/Pausa** (▶) per salvare il nuovo valore e tornare al menu principale.
6. Per modificare un'altra impostazione, ripetere i punti 4 e 5.
7. Premere **ACCENSIONE/SPEGNIMENTO** (⏻) o attendere 30 secondi per uscire dal menu.

Accertarsi che il tappo sia adeguatamente serrato per evitare l'ingresso di detersivo all'interno della vaschetta durante il programma di lavaggio (ciò potrebbe causare il danneggiamento del dispositivo addolcente senza possibilità di riparazione).

Eseguire un programma ogni volta che si completa il riempimento del serbatoio del sale per evitare la corrosione.

SISTEMA DI ADDOLCIMENTO DELL'ACQUA

L'addolcitore riduce automaticamente la durezza dell'acqua, impedendo la formazione di calcare sulla serpentina e contribuendo a migliorare l'efficienza di lavaggio. **Questo sistema si rigenera con il sale, che deve essere perciò rabboccato quando il serbatoio del sale è vuoto.** La frequenza di rigenerazione dipende dal livello di durezza impostato - con la durezza dell'acqua impostata al livello 3, la rigenerazione avviene ogni 4-6 cicli Eco.

Il processo di rigenerazione avviene all'inizio del ciclo con acqua fresca agiuntiva.

Ogni rigenerazione comporta: un consumo di ~3 litri d'acqua; Un prolungamento di 5 minuti della normale durata del ciclo; Un consumo di energia minore di 0,005 kWh.

RIEMPIMENTO DEL DISTRIBUTORE BRILLANTANTE

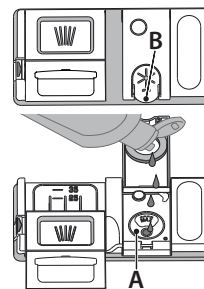

L'utilizzo di brillantante facilita il processo di ASCIUGATURA delle stoviglie. Il distributore di brillantante **A** deve essere riempito ogni volta che a spia dell'indicatore di RIEMPIMENTO BRILLANTANTE (☀️) sul pannello comandi è illuminata.

1. Aprire il distributore **B** esercitando opportuna pressione e quindi sollevando la linguetta posta sul coperchio.

2. Versare delicatamente il brillantante fino al segno che indica il livello di riferimento massimo (110 ml), ma evitandone la fuoriuscita. Nel caso in cui ciò si verifichi, asciugare immediatamente il liquido fuoriuscito mediante un panno asciutto.

3. Abbassare il coperchio fino ad avvertire lo scatto che ne segnala la chiusura. **Non versare MAI il brillantante direttamente all'interno della vaschetta.**

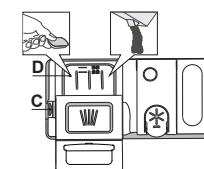

RIEMPIMENTO DEL DISTRIBUTORE DETERATIVO
Per aprire il distributore detersivo utilizzare il dispositivo di apertura **C**. Versare il detersivo esclusivamente nel distributore **D** asciutto. Mettere la dose di detersivo per il prelavaggio direttamente all'interno del distributore.

1. Per il dosaggio corretto del detersivo fare riferimento ai dati sopra riportati. La vaschetta **D** contiene indicatori di livello per facilitare il dosaggio del detersivo.

2. Eliminare eventuali residui di detersivo dai bordi del distributore e chiudere il coperchio fino ad avvertire lo scatto caratteristico.

3. Chiudere il coperchio del distributore sollevandolo fino a portare il dispositivo di chiusura in sede.

Il distributore di detersivo si apre automaticamente quando previsto dal programma in uso.

L'uso di un detersivo non specifico per lavastoviglie potrebbe causare malfunzionamenti o danni all'apparecchio.

LETTERA	IMPOSTAZIONE	VALORI (Predefinito - in grassetto) *
h	Contatore di cicli - Numero di cicli di lavaggio effettuati dalla lavastoviglie.	Es. 25 cicli: 25; Es. 13.947 cicli: 13_947 (scorrere per 3 volte)
h	Grado di durezza dell'acqua (vedere "IMPOSTAZIONE DELLA DUREZZA DELL'ACQUA" e "TABELLA DELLA DUREZZA DELL'ACQUA")	1 2 3 4 5
h	Livello del brillantante (vedere "REGOLAZIONE DEL DOSAGGIO DI BRILLANTANTE")	0 1 2 3 4 5
h	NaturalDry (vedere "OPZIONI E FUNZIONI") "1" = Accese, "0" = Spente	1 0
h	Segnale acustico "1" = Accese, "0" = Spente	1 0
h	Impostazioni di fabbrica - Premere AVVIO/Pausa per ripristinare i valori di fabbrica di tutte le impostazioni incluse nel menu delle impostazioni.	-

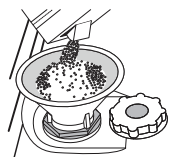

RIEMPIMENTO DEL SERBATOIO SALE

L'uso di sale previene la formazione di CALCARE sulla superficie dei piatti e sui componenti della macchina. Il serbatoio del sale si trova nella parte inferiore della lavastoviglie (sotto il cestello inferiore sul lato sinistro).

• È indispensabile che il **serbatoio del sale non sia mai vuoto.**

- È essenziale quindi che il livello di durezza dell'acqua sia stato impostato.
- Il sale deve essere inserito quando la spia RIEMPIMENTO SALE (S) sul pannello comandi è accesa.

1. Togliere il cestello inferiore e svitare il tappo del serbatoio (ruotare in senso antiorario).

2. Sistemare opportunamente l'imbuto (vedere figura) e rifornire il serbatoio del sale fino all'orlo (circa 0,5 kg); Non è inconsueto che l'acqua trabocchi leggermente.

3. Solo la prima volta: riempire d'acqua il serbatoio del sale.

4. Togliere l'imbuto ed eliminare qualsiasi residuo di sale dall'areacircostante l'apertura.

TABELLA DEI PROGRAMMI

Programma	Descrizione dei programmi	Fase di asciugatura	NaturalDry	Opzioni disponibili *)	Durata programma di lavaggio (h:min)**)	Consumo d'acqua (litri/ciclo)	Consumo energetico (kWh/ciclo)
P1 Eco	Eco 50° - Il programma è indicato per le stoviglie mediamente sporche; è il programma più efficiente in termini di consumo combinato di acqua ed energia per questo tipo di stoviglie e viene usato per valutare la conformità dell'apparecchio alla legislazione UE in materia di progettazione ecocompatibile.	✓	✓		3:30	9,5	0,76
P2	Auto Intensivo 65° - Il programma automatico per piatti e pentole molto sporchi.	✓	✓		2:25-3:10	17,0-25,0	1,30-1,70
P3	Auto Misti 55° - Il programma automatico per piatti normalmente sporchi e con residui secchi di cibo.	✓	✓		1:20-3:20	7,5-20,5	0,75-1,20
P4	Auto Rapido 50° - Il programma automatico per piatti normalmente e leggermente sporchi. Ciclo quotidiano; permette di ottenere risultati di lavaggio e asciugatura ottimali in un tempo inferiore.	✓	✓		1:00-1:50	8,0-16,0	0,70-1,10
P5	Rapido 45° - Il programma è consigliato per una quantità limitata di piatti poco sporchi e senza residui secchi di cibo. Non include la fase di asciugatura.	-	✓		0:30-0:40	10,5-15,0	0,55-0,65
P6	Cristalli 45° - Il programma adatto a oggetti delicati, più sensibili alle temperature elevate, ad esempio bicchieri e tazze.	✓	✓		1:40-1:50	12,5-17,0	0,95-1,20
P7	Silenzioso 55° - Adatto al funzionamento nelle ore notturne. Permette di ottenere risultati di lavaggio e asciugatura ottimali con una minima emissione sonora.	✓	✓		3:50-4:10	10,5-14,5	0,80-1,15
P8	Antibatterico 65° - Sporco normale e molto sporco, con azione antibatterica supplementare. Ciclo utilizzabile per la manutenzione della lavastoviglie.	✓	-		1:55-2:10	12,0-19,0	1,40-1,80
P9	Prelavaggio - Da utilizzare per sciacquare le stoviglie da lavare successivamente. Questo programma non richiede detersivo.	-	✓		0:12	4,5	0,10
P10	Autopulente 65° - Il programma da utilizzare per la manutenzione della lavastoviglie; deve essere eseguito solo con l'apparecchio VUOTO e usando un detersivo specifico per la manutenzione della lavastoviglie.	-	-		1:15	12,7	1,10

La misurazione dei dati per la creazione del programma ECO avviene in condizioni di laboratorio secondo quanto prescritto dalle norme europee EN 60436:2020. Nota per i laboratori di Prove: per informazioni sulle condizioni della prova comparativa EN, farne richiesta all'indirizzo: dw_test_support@europeanappliances.com. Questi programmi non richiedono un pre-trattamento delle stoviglie.

*) Non è possibile selezionare tutte le opzioni contemporaneamente.

**) Ad eccezione del programma Eco, i valori riportati per gli altri programmi sono puramente indicativi. La durata effettiva può dipendere da molti fattori, quali la temperatura e la pressione dell'acqua di alimentazione, la temperatura ambiente, la dose di detersivo utilizzata, la quantità e il tipo di carico e il suo bilanciamento, la selezione di determinate opzioni e la taratura dei sensori. La taratura dei sensori può prolungare la durata dei programmi anche di 20 minuti.

OPZIONI E FUNZIONI

Scansionare il codice QR sull'apparecchio per visualizzare informazioni più dettagliate.

Le OPZIONI possono essere selezionate/deselezionate, dopo aver scelto il programma, direttamente premendo il pulsante corrispondente (se disponibile - l'indicatore si accende) (vedere PANNELLO DI CONTROLLO). In caso di opzione non compatibile con il programma selezionato (vedere TABELLA DEI PROGRAMMI), il LED corrispondente lampeggia 3 volte in rapida successione ed emette i previsti segnali acustici. L'opzione non è in tal caso abilitata. Un'opzione può modificare il tempo o il consumo di acqua o di energia per il programma.

POWER CLEAN® - Grazie ai getti speciali supplementari questa funzione consente un lavaggio più intenso ed efficace nell'area specifica del cestello inferiore. Si raccomanda questa funzione per il lavaggio di pentole e casseruole (fare riferimento alla sezione di caricamento di Power Clean®).

MEZZO CARICO - Se le stoviglie da lavare non sono numerose, la funzione di mezzo carico MEZZO CARICO serve a risparmiare acqua, elettricità o tempo, a seconda del programma selezionato.

Ricordare di ridurre la dose di detersivo.

EXTRA ASCIUTTO - La temperatura più elevata durante il risciacquo finale e la fase di asciugatura prolungata consentono di migliorare l'asciugatura. L'opzione EXTRA ASCIUTTO comporta una maggior durata del ciclo di lavaggio.

AVVIO RITARDATO - L'avvio del programma può essere ritardato per un periodo di tempo compreso tra **30 minuti** e **24 ore**. **Una volta avviato il programma, non è più possibile impostare la funzione AVVIO RITARDATO.**

RILEVAMENTO - Quando il sensore rileva il livello del sporco, sul display appare un'animazione (circa 20 minuti) e la durata del ciclo viene aggiornata. Il RILEVAMENTO riguarda il livello di sporco delle stoviglie ed è presente per tutti i cicli (tranne l'Eco), regolando il programma di conseguenza.

PROGRAMMA PREFERITO - Il programma PREFERITO può essere salvato e sarà facilmente accessibile. Trovare il programma utilizzando PRECEDENTE/ SUCCESSIVO, quindi premere il tasto programma PREFERITO per 3 secondi.

NaturalDry - È un sistema di asciugatura a convezione che apre automaticamente lo sportello durante/dopo la fase di asciugatura, per garantire ogni giorno prestazioni di asciugatura eccezionali. Lo sportello si apre ad una temperatura sicura per i mobili della cucina. Come ulteriore protezione dal vapore, insieme alla lavastoviglie viene aggiunta una pellicola di protezione appositamente progettata.

DECALCIFICAZIONE - Allarme - È stato rilevato un accumulo di calcare sui componenti interni dell'apparecchio. Verificare se l'impostazione della durezza dell'acqua è al valore corretto e se nel contenitore del sale è presente del sale (vedere PRIMO UTILIZZO), quindi utilizzare un prodotto decalcificante (si raccomanda il marchio WPro) con il programma Autopulente. Dopo una corretta decalcificazione, l'icona smetterà di essere visualizzata. Se le azioni di cui sopra non vengono eseguite, le prestazioni del prodotto si deteriorano. L'avviso DECALCIFICAZIONE inizierà a lampeggiare e l'allarme «dES» apparirà sul display. Se non si interviene, l'apparecchio consentirà di avviare solo un certo numero di cicli (indicato durante la visualizzazione dell'allarme «dES» e quindi si bloccherà per evitare danni ai componenti, rendendo disponibile solo il programma Autopulente. Eseguendo una decalcificazione completa, il prodotto si sblocca. In caso di quantità estremamente elevate di calcare, potrebbe essere necessario eseguire la decalcificazione due volte per essere efficiente.

RUBINETTO ACQUA CHIUSO - Allarme - Lampeggia, quando non è presente acqua in ingresso o il rubinetto dell'acqua è chiuso.

CONTATORE DI CICLI - Questa funzione mostra il numero di cicli che la lavastoviglie ha effettuato.
Per il numero di cicli da 0 a 999, verrà visualizzato un numero fisso.

Esempio per 25 cicli.

Quando il numero di cicli è superiore a 1000, il numero scorre sul display. Il simbolo “_” rappresenta il “”, come ad esempio: 1.000 = 1_000, 13.947 = 13_947 (il numero scorre per 3 volte).

Esempio per 13.947 cicli:

Dopo la visualizzazione del ciclo, il display tornerà a visualizzare “r”.
NOTA: La lavastoviglie potrebbe aver già eseguito circa 30 cicli. Ciò è dovuto all'esteso processo di qualità effettuato durante la produzione. Garantisce una maggiore qualità del prodotto.

CARICAMENTO DEI CESTELLI

CAPIENZA: 15 coperti standard

CESTELLO PORTAPOSATE

Il terzo cestello è stato progettato per alloggiare le posate durante il lavaggio. La possibilità di sistemare le posate a parte ne rende più semplice la raccolta dopo il lavaggio e migliora le prestazioni sia nella fase di lavaggio che in quella di asciugatura.
Coltelli e altri utensili con bordi affilati devono essere sistemati con le lame rivolte verso il basso.

Il cestello portaposate è munito di due carrelli scorrevoli per ottimizzare anche lo spazio del cestello inferiore e consentire il caricamento nel cestello superiore di oggetti di una certa altezza.

CESTELLO SUPERIORE

Riporvi i piatti poco resistenti e le stoviglie delicate: vetri, tazze, piattini, insalatiere dai bordi bassi. Il cestello superiore è munito di sponde ribaltabili da utilizzare in posizione verticale per la sistemazione di piattini per tea/dessert oppure in posizione abbassata per consentire il carico di scodelle e recipienti per alimenti.

(esempio di carico del cestello superiore)

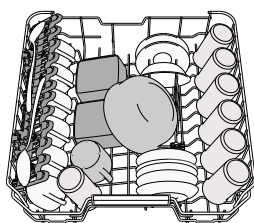

SPONDE RIBALTABILI CON POSIZIONE REGOLABILE

Le sponde ribaltabili laterali possono essere estese o ripiegate per ottimizzare la disposizione delle stoviglie nel cestello. Si possono disporre i bicchieri da vino nelle sponde ribaltabili in modo assolutamente sicuro, inserendone lo stelo negli appositi spazi.

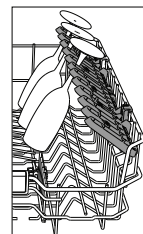

CESTELLO INFERIORE

Per pentole, coperchi, piatti, insalatiere, stoviglie, ecc. In teoria conviene disporre piatti e coperchi di grandi dimensioni ai lati, per evitare interferenze con l'elemento aspersore. Il cestello inferiore è munito di sponde ribaltabili da utilizzare in posizione verticale per la migliore sistemazione dei piatti oppure in posizione orizzontale (abbassata) per consentire il facile carico di scodelle e recipienti per alimenti.

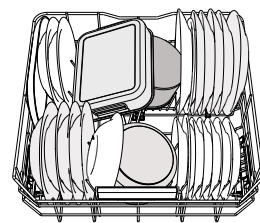

(esempio di carico nel cestello inferiore)

POWER CLEAN®

L'opzione Power Clean® utilizza specifici getti 'acqua nel retro della cavità per ottenere un lavaggio più intensivo delle stoviglie molto sporche. Il cestello inferiore è munito di Space Zone, lo specifico sostegno estraibile posto nella parte posteriore del cestello e utilizzabile per sostenere in posizione verticale pentole e casseruole e ottimizzare in tal modo lo spazio. Nel disporre pentole e casseruole rivolte verso l'elemento Power Clean® attivare la corrispondente opzione **POWER CLEAN** dal pannello comandi.

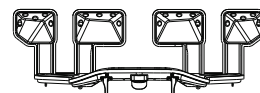

REGOLAZIONE IN ALTEZZA DEL CESTELLO SUPERIORE

È possibile regolare del cestello superiore nel senso dell'altezza: la posizione rialzata consente di sfruttare al massimo il cestello inferiore per riporvi le stoviglie di dimensioni ingombranti, mentre la posizione ribassata consente di utilizzare le sponde ribaltabili creando lo spazio che esse richiedono e di evitare urti con gli oggetti caricati nel cestello inferiore.

Si raccomanda vivamente di non procedere alla regolazione in altezza di cestelli già caricati.

Non rialzare o ribassare MAI il cestello agendo su un lato soltanto.

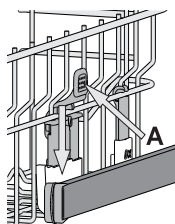

CURA E MANUTENZIONE

Maggiori informazioni nella **Guida All'utilizzo Quotidiano** sul sito web.

PULIZIA DEL GRUPPO FILTRO

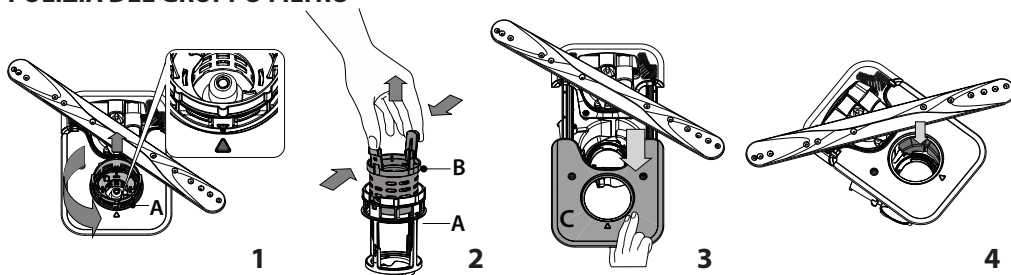

Non utilizzare mai la lavastoviglie priva dei filtri o con i filtri allentati.

Quando si reinstalla il filtro, è importante che i due triangoli indicati sullo zoom coincidano (Fig 1).

Se si trovano oggetti estranei (frammenti di vetro, porcellana, ossa, semi di frutta, ecc.), **rimuoverli con attenzione.**

Esaminare il sifone ed eliminare la presenza di qualsiasi residuo di cibo. **NON TOGLIERE MAI** l'elemento di protezione della pompa di lavaggio (indicato da una freccia) (Fig 4).

PULIZIA DEI BRACCI ASPERSORI

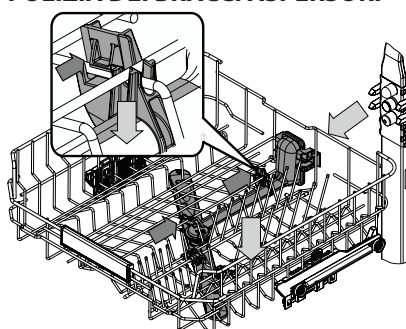

I residui di cibo possono occasionalmente formare incrostazioni sui bracci aspersori e bloccare i fori utilizzati per l'irrorazione dell'acqua. Si raccomanda pertanto di ispezionare di volta in volta i bracci e di pulirli mediante piccola spazzola metallica.

Per rimuovere lo spruzzo superiore, è necessario rimuoverlo insieme al collettore.

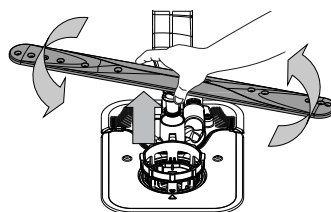

Il braccio di spruzzo inferiore può essere rimosso tirandolo verso l'alto e ruotandolo in senso antiorario. Il montaggio posteriore del braccio di spruzzo avviene tirandolo verso il basso e ruotandolo in senso orario.

RISOLUZIONE DEI PROBLEMI

Maggiori informazioni nella **Guida All'utilizzo Quotidiano** sul sito web.

Se la lavastoviglie non funziona correttamente, provare a risolvere il problema consultando l'elenco sotto riportato. Per errori o problemi di altro tipo, contattare un Servizio Assistenza Tecnica autorizzato; i dati di contatto sono riportati nel libretto di garanzia. I ricambi saranno disponibili per un periodo fino a 7 o fino a 10 anni, secondo i requisiti specifici del regolamento.

PROBLEMI	POSSIBILI CAUSE	SOLUZIONE
 La spia di decalcificazione è accesa o lampeggia; Viene visualizzato l'allarme „dES”.	Il calcare si sta accumulando sui componenti interni dell'apparecchio.	Decalcificare immediatamente l'apparecchio utilizzando il programma AUTOPULENTE e un prodotto decalcificante disponibile in commercio (vedere OPZIONI E FUNZIONI). Riempire il serbatoio di sale. Verificare l'impostazione della durezza dell'acqua. Se l'apparecchio non viene decalcificato, smetterà di funzionare.
Lo scarico della lavastoviglie non avviene. Sul display viene visualizzato: F7 E3 o F9 E1	Il filtro è intasato da residui di cibo o calcare.	Pulire il filtro e decalcificare l'apparecchio (vedere PULIZIA DEL GRUPPO FILTRO e ISTRUZIONI PER LA DECALCIFICAZIONE).
	Il tubo flessibile di drenaggio è attorcigliato.	Controllare il tubo flessibile di scarico (vedere ISTRUZIONI DI INSTALLAZIONE).
	Tubo di scarico del lavandino ostruito.	Pulire il tubo di scarico del lavandino.
La lavastoviglie non esegue il carico dell'acqua. Il display mostra: H2O e  si accende; suona l'allarme acustico.	Assenza di alimentazione idrica o rubinetto chiuso.	Assicurarsi che sia presente acqua nella rete idrica e che il rubinetto dell'acqua sia aperto.
	Il tubo flessibile di ingresso dell'acqua è attorcigliato.	Controllare il tubo flessibile di ingresso (vedere INSTALLAZIONE). Aprire la porta, premere il tasto AVVIO/Pausa e richiudere la porta entro 4 secondi.
	La griglia nel tubo flessibile di ingresso dell'acqua è intasata; è necessario pulirlo.	Controllare e pulire la griglia nel tubo flessibile di ingresso dell'acqua. Aprire la porta, premere il tasto AVVIO/Pausa e richiudere la porta entro 4 secondi.
La lavastoviglie termina il ciclo di lavaggio troppo presto. Il display mostra: F8 E3	Il filtro è intasato da residui di cibo o calcare.	Pulire il filtro e decalcificare l'apparecchio (vedere PULIZIA DEL GRUPPO FILTRO e ISTRUZIONI PER LA DECALCIFICAZIONE).
	Il tubo di scarico è posizionato troppo in basso o crea un effetto sifone nell'impianto di scarico domestico.	Controllare che l'estremità del tubo di scarico si trovi all'altezza corretta (vedere INSTALLAZIONE). Verificare la presenza di effetti sifone nel sistema fognario domestico e, se necessario, installare un interruttore sifone/una valvola di ammissione dell'aria.
	È presente una quantità eccessiva di schiuma.	Il dosaggio del detersivo non è stato stabilito in modo corretto oppure il detersivo non è del tipo adatto alle lavastoviglie (vedere RIEMPIMENTO DEL DISTRIBUTORE DETERSIVO).
	Aria nella rete idrica.	Controllare che non vi siano perdite nell'impianto idraulico o altri problemi che causino l'ingresso di aria.
Le stoviglie non vengono asciugate bene.	Il brillantante non è presente o il dosaggio è troppo basso.	Assicurarsi che la vaschetta del brillantante sia piena (vedere RIEMPIMENTO DEL DISTRIBUTORE BRILLANTANTE). Le sole compresse multifunzionali non garantiscono un effetto di asciugatura altrettanto buono rispetto all'uso effettivo del brillantante liquido.
	Le stoviglie sono state scaricate dopo l'apertura automatica della porta, ma prima della fine del ciclo effettivo.	Assicurarsi che il ciclo sia terminato prima di iniziare a scaricare le stoviglie (vedere USO QUOTIDIANO). Per ottenere risultati di asciugatura ancora migliori, si consiglia di lasciare le stoviglie all'interno della lavastoviglie con la porta aperta per altri 15 minuti dopo la fine del ciclo.
	Le stoviglie sono troppo distese.	Se si notano ristagni d'acqua all'interno delle cavità di tazze, tazzine o ciotole, provare a caricare le stoviglie (soprattutto nel cestello superiore) fornendo una maggiore inclinazione per far gocciolare una maggiore quantità d'acqua prima dell'inizio dell'asciugatura.
	Il ciclo selezionato non prevede la fase di asciugatura.	Verificare nella TABELLA DEI PROGRAMMI se il programma selezionato è predisposto per la fase di asciugatura. Il ciclo senza la fase di asciugatura potrebbe non fornire l'efficienza di asciugatura desiderata, quindi si raccomanda di cambiare la selezione del ciclo con quella che prevede la fase di asciugatura.
	Piatti in materiale antiaderente o in plastica.	La presenza di alcune gocce d'acqua su questo tipo di materiale è normale.
I piatti e i bicchieri sono ricoperti di calcare o di una pellicola biancastra.	Il serbatoio del sale è vuoto.	Riempire il serbatoio di sale il prima possibile. L'utilizzo dell'apparecchio senza sale può causare danni ai componenti interni.
	L'impostazione della durezza dell'acqua è troppo bassa.	Aumentare l'impostazione (vedere TABELLA DELLA DUREZZA DELL'ACQUA).
	Tappo del serbatoio sale non correttamente chiuso.	Controllare e chiudere il tappo del serbatoio del sale.
	Il serbatoio del brillantante è vuoto o il dosaggio del brillantante è insufficiente.	Riempire nuovamente la vaschetta con il brillantante e controllare l'impostazione del dosaggio (per maggiori informazioni - vedere RIEMPIMENTO DEL DISTRIBUTORE BRILLANTANTE).
La lavastoviglie indica: F8 E5	La valvola è bloccata o difettosa.	Chiudere il rubinetto dell'acqua, se possibile. Non interrompere l'alimentazione elettrica. Chiamare l'assistenza.
La perdita di detersivo.	Dipende dal detersivo liquido utilizzato e può essere accentuata in caso di opzione di ritardo attivata.	Piccole perdite non causano malfunzionamenti della macchina e possono essere evitate cambiando il tipo di detersivo liquido o utilizzando le pastiglie.

Documentazione normativa, documentazione standard, ordinazione di pezzi di ricambio e altre informazioni sul prodotto possono essere reperite:

- Utilizzo del codice QR sul prodotto.
- Visitando il nostro sito web docs.whirlpool.eu/docs e parts-selfservice.europeanappliances.com
- Oppure, **contattare il Servizio Assistenza Tecnica** (al numero di telefono riportato sul libretto di garanzia). Quando si contatta il Servizio Assistenza Tecnica, fornire i codici presenti sulla targhetta matricola del prodotto.

I dati del modello possono essere richiamati usando il codice QR riportato sull'etichetta energetica. L'etichetta riporta anche il codice identificativo del modello che può essere utilizzato per consultare il portale di registrazione su <https://eprel.ec.europa.eu>.

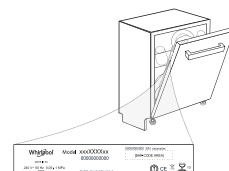



БИ БЛАГОДАРИМЕ ШТО КУПИВТЕ ПРОИЗВОД НА WHIRLPOOL.
За да добиете покомплетна помош, регистрирајте го вашиот апарат на: www.whirlpool.eu/register

ВЕ МОЛИМЕ СКЕНИРАЈТЕ ГО QR-КОДОТ НА ВАШИОТ ПРОИЗВОД ЗА ДА ИМАТЕ ПОДЕТАЛНИ ИНФОРМАЦИИ.

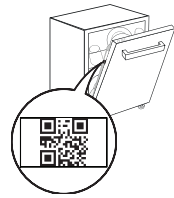

Пред да го користите апаратот, внимателно прочитајте го упатството за безбедност и инсталација.
По инсталацијата, не заборавајте да ги отстраните сите заштитни делови за транспорт од машината за садови.

КОНТРОЛНА ТАБЛА

1. Копче за **ВКЛУЧУВАЊЕ-ИСКЛУЧУВАЊЕ/Ресетирање** со индикаторско светло
2. Копче за **ПРЕТХОДНА програма**
3. Копче за **СЛЕДНА програма**
4. Копче за **ОМИЛЕНА програма** со индикаторско светло
5. Индикаторско светло за **празен резервоар за сол**
6. Индикаторско светло за **празен резервоар за средство за плакнење**
7. Индикаторско светло за **ОТСТРАНУВАЊЕ БИГОР**
8. Индикаторско светло за **затворен вентил за вода**
9. **Екран**
10. Број на **програма** и индикатор за **преостанатото време**



11. Копче за **Power Clean® option** со индикаторско светло
12. Копче за **опција Половично полнење** со индикаторско светло/
Поставки - притиснете и задржете 3 секунди
13. Копче за **опција Дополнително сушење** со индикаторско светло
14. Копче за **опција Одложен старт** со индикаторско светло
15. Копче **СТАРТ/Пауза** со индикаторско светло

ПРВА УПОТРЕБА

Повеќе информации во **Дневниот Референтен Водич** на веб-страницата.

МЕНИ ЗА ПОСТАВКИ

1. Вклучете го апаратот со притискање на **копчето ВКЛУЧУВАЊЕ-ИСКЛУЧУВАЊЕ**.
2. Задржете го копчето **Поставки** (Половично полнење) 3 секунди, додека не слушнете звучен сигнал и на екранот не се прикаже „Set“.
3. По една секунда ќе се прикаже првата достапна поставка (буквата „h“).
4. Притиснете **ПРЕТХОДНО</СЛЕДНО>** за да листате низ списокот со достапни поставки (види табела подолу), потоа притиснете **СТАРТ/Пауза** >|| за да ја видете и промените вредноста на моментално избраната поставка.
5. Притиснете **ПРЕТХОДНО</СЛЕДНО>** за да ја промените вредноста, потоа притиснете **СТАРТ/Пауза** >|| за да ја зачувате новата вредност и да се вратите на главното мени.
6. За да промените друга поставка, повторете ги чекорите 4 и 5.
7. Притиснете **ВКЛУЧУВАЊЕ-ИСКЛУЧУВАЊЕ** или почекајте 30 секунди за да излезете од менито.

БУКВА	ПОСТАВКА	ВРЕДНОСТИ (Стандардни - со задебелени букви) *
h	Бројач на циклуси - Број на циклуси на миеење што ги извршила машината за садови.	на пр. 25 циклуси: 25; на пр. 13.947 циклуси: 13_947 (ке се лизне 3 пати)
h	Ниво на тврдост на водата (види ПОСТАВУВАЊЕ НА ТВРДОСТА НА ВОДАТА и ТАБЕЛА ЗА ТВРДОСТА НА ВОДАТА)	1 2 3 4 5
h	Ниво на средство за плакнење (види ПРИЛАГОДУВАЊЕ НА ДОЗАТА НА СРЕДСТВОТО ЗА ПЛАКНЕЊЕ)	0 1 2 3 4 5
h	NaturalDry (види ОПЦИИ и ФУНКЦИИ) "1" = Вклучено, "0" = Исклучено	1 0
h	Звук "1" = Вклучено, "0" = Исклучено	1 0
h	Фабрички поставки - Притиснете СТАРТ/Пауза за да ги вратите на фабричките поставки сите вредности на поставките вклучени во менито за поставки.	-



ПОЛНЕЊЕ НА РЕЗЕРВОАРОТ ЗА СОЛ

Употребата на сол го спречува создавањето на БИГОР на садовите и на функционалните компоненти на машината. Резервоарот за сол се наоѓа во долниот дел на машината за садови (под долната решетка од левата страна).

- **Резервоарот за сол никогаш не треба да биде празен.**
- Важно е да се постави тврдоста на водата.

- Солта мора да се наполни кога свети индикаторското **светло за ДОПОЛНУВАЊЕ СОЛ** на контролната табла.
1. Извадете ја долната решетка и одвртете го капачето на резервоарот (налево).
 2. Поставете ја инката (види слика) и наполнете го резервоарот за сол до работ (приближно 0,5 kg); често се случува да истече малку вода.
 3. **Направете го ова само првиот пат: наполнете го резервоарот за сол со вода.**
 4. Извадете ја инката и избришете ги остатоците од сол од отворот.

Проверете дали капачето е добро прицврстено за да не може да влезе детергент во садот за време на програмата за миеење (ова може целосно да го оштети омекнувачот на вода).

Вклучете ја програмата веднаш штом ќе завршите со полнењето на резервоарот за сол за да не дојде до корозија.

СИСТЕМ ЗА ОМЕКНУВАЊЕ НА ВОДАТА

Омекнувачот на вода автоматски ја намалува тврдоста на водата, со што се спречува наталожување бигор на грејачот, придонесувајќи и за подобра ефикасност на миеењето. **Овој систем се регенерира со сол, затоа е потребно повторно да се наполни садот за сол кога е празен.** Фреквенцијата на регенерација зависи од поставката на нивото на тврдост на водата – регенерацијата се одвива еднаш на 4-6 Есо (Еко) циклуси со нивото на тврдост на водата поставено на 3. Процесот на регенерација се јавува на почетокот на циклусот со дополнителна свежа вода.

- Една регенерација троши ~3L вода;
- Потребни се до 5 дополнителни минути за циклусот;
- Троши под 0.005kWh енергија.

ПОЛНЕЊЕ НА ДОЗЕРОТ ЗА СРЕДСТВО ЗА ПЛАКНЕЊЕ

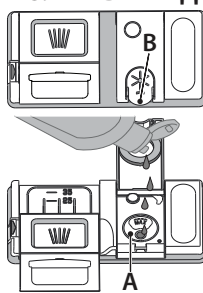

Средството за плакнење го олеснува **СУШЕЊЕТО** на садовите. Дозерот за средство за плакнење **A** треба да се наполни кога свети **индикаторското светло за ДОПОЛНУВАЊЕ СРЕДСТВО ЗА ПЛАКНЕЊЕ** на контролната табла.

1. Отворете го дозерот **B** со притискање и повлекување на јазичето на капакот.
2. Истурете го средството за плакнење (макс. 110 ml) и внимавајте да не се прелее од дозерот. Ако тоа се случи, веднаш исчистете со сува крпа.
3. За да го затворите, притиснете го капакот надолу додека не слушнете клик.

НИКОГАШ не истурајте го средството за плакнење директно во отворот на апаратот.

ПОЛНЕЊЕ НА ДОЗЕРОТ ЗА ДЕТЕРГЕНТ

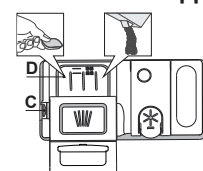

За да го отворите дозерот за детергент користете го уредот за отворање C. Ставете детергент само во сувиот дозер D. Ставете ја количината на детергент за предмиеење директно во отворот.

1. Кога го мерите детергентот, погледнете ги споменатите информации за да ја ставите соодветната количина. Внатре во дозерот **D** има индикации кои помагаат во дозирањето на детергентот.
2. Отстранете ги остатоците од детергентот од рабовите на дозерот и затворете го капакот додека не кликне.
3. Затворете го капакот на дозерот за детергент со повлекување нагоре додека уредот за отворање не се прицврсти на своето место. Дозерот за детергент автоматски се отвора во вистинско време според програмата.

Употребата на детергент што не е наменет за машини за садови може да предизвика дефект или оштетување на апаратот.

ТАБЕЛА СО ПРОГРАМИ

Програма	Опис на програмите	Фаза на сушење	NaturalDry	Достапни опции *)	Времетраење на програмата за миеење (ч.: мин.) (**)	Потрошувачка на вода (литри/циклус)	Потрошувачка на енергија (kWh/циклус)
P1 Есо	Еко 50° - Програмата е погодна за чистење на нормално валкани садови, бидејќи за оваа употреба е најефикасната програма во однос на нејзината комбинирана потрошувачка на енергија и вода и бидејќи се користи за проценка на усогласеноста со законодавството на ЕУ за екодизајн.	✓	✓	POWER CLEAN 1/2 + ⌚	3:30	9,5	0,76
P2	Авто Интензивна 65° - Автоматска програма за многу валкани садови и тавчиња.	✓	✓	POWER CLEAN 1/2 + ⌚	2:25-3:10	17,0-25,0	1,30-1,70
P3	Авто Мешани 55° - Автоматска програма за нормално валкани садови со засушени остатоци од храна.	✓	✓	POWER CLEAN 1/2 + ⌚	1:20-3:20	7,5-20,5	0,75-1,20
P4	Авто Брзо 50° - Автоматска програма за нормално и малку валкани садови. Циклус за секој ден кој обезбедува оптимални перформанси на чистење и сушење за пократко време.	✓	✓	POWER CLEAN 1/2 + ⌚	1:00-1:50	8,0-16,0	0,70-1,10
P5	Рapid 45° - Програмата се препорачува за ограничена количина на малку валкани садови без засушени остатоци од храна. Не ја вклучува фазата на сушење.	-	✓	1/2 + ⌚	0:30-0:40	10,5-15,0	0,55-0,65
P6	Кристали 45° - Програма за деликатни предмети, кои се почувствителни на високи температури, на пример, чаши и шолји.	✓	✓	1/2 + ⌚	1:40-1:50	12,5-17,0	0,95-1,20
P7	Тивка 55° - Погодна за работа на апаратот во текот на ноќта. Обезбедува оптимални перформанси на миеење и сушење со најниска емисија на бучава.	✓	✓	+ ⌚	3:50-4:10	10,5-14,5	0,80-1,15
P8	Дезинфекција 65° - Нормално или многу валкани садови, со дополнителен циклус на антибактериско миеење. Може да се користи за одржување на машината за садови.	✓	-	POWER CLEAN 1/2 + ⌚	1:55-2:10	12,0-19,0	1,40-1,80
P9	Предмиеење - Се користи за освежување на садовите кои се планирани да се измијат подоцна. Со оваа програма не треба да се користи детергент.	-	✓	1/2 ⌚	0:12	4,5	0,10
P10	Самочистење 65° - Програма што треба да се користи за одржување на машината за садови, да се пушта само кога машината за садови е ПРАЗНА со користење на специфични детергенти наменети за одржување на машината.	-	-	⌚	1:15	12,7	1,10

Податоците од програмата ЕКО се мерат во лабораториски услови според европскиот стандард EN 60436:2020.

Забелешка за лаборатории за тестирање: За информации за компаративните услови за тестирање EN, испратете е-пошта на следната адреса: dw_test_support@eurolanappliances.com

Пред некоја од програмите не е потребен предтретман на садовите.

*) Не можат сите опции да се користат истовремено.

**) Вредностите дадени за програми различни од програмата Еко се само индикативни. Вистинското време може да варира во зависност од многу фактори како што се температурата и притисокот на доводната вода, собната температура, количината на детергент, количината и типот на садови, балансирање на садовите, дополнителните избрани опции и калибрацијата на сензорот. Калибрацијата на сензорот може да го зголеми времетраењето на програмата до 20 мин.

ОПЦИИ И ФУНКЦИИ

Ве молиме скенирајте го QR-кодот на вашиот производ за да имате подетални информации.

ОПЦИИТЕ може да се избераат/откажат, по избирање на програмата, директно со притискање на соодветното копче (ако има - се пали индикаторското светло) (види КОНТРОЛНА ТАБЕЛА). Ако некоја опција не е компатибилна со избраната програма (види ТАБЕЛА СО ПРОГРАМИ), соодветната LED светилка трепка брзо 3 пати и ќе слушнете бипкања. Опцијата нема да биде овозможена. Една опција може да го промени времетраењето, потрошувачката на вода или енергија за програмата.

POWER CLEAN® - Благодарение на дополнителните млазници за напојување, оваа опција обезбедува поинтензивно и помоќно миеење во долната решетка, во одредена област (погледнете во делот Power Clean® полнење).

1/2 ПОЛОВИЧНО ПОЛНЕЊЕ - Ако нема многу садови за миеење, ПОЛОВИЧНО ПОЛНЕЊЕ се користи за заштеда на вода, струја или време во зависност од избраната програма.

Не заборавајте да ја намалите количината на детергент.

||||| ДОПОЛНИТЕЛНО СУШЕЊЕ - Повисоката температура за време на последното плакнење и продолжената фаза на сушење овозможува подобро сушење. Опцијата EXTRA DRY (ДОПОЛНИТЕЛНО СУШЕЊЕ) го продолжува циклусот на миеење.

⌚ ОДЛОЖЕН СТАРТ - Почетокот на програмата може да биде одложен за временски период помеѓу 30 минути и 24 часа.

Функцијата ОДЛОЖЕН СТАРТ не може да се постави откако ќе се стартува програмата.

⌚ ПРЕПОЗНАВАЊЕ - Кога сензорот го препознава нивото на извалканост, на екранот се појавува анимација (околу 20 мин.) и времетраењето на циклусот се ажурира. Препознавањето е за нивото на извалканост на садовите и го има кај сите циклуси (освен Еко) со соодветно прилагодување на програмата.

NaturalDry - Тоа е систем за сушење со конвекција кој автоматски ја отвора вратата за време/по фазата на сушење за да обезбеди исклучителни перформанси на сушење секој ден. Вратата се отвора на температура што е безбедна за вашите кујнски елементи. Како дополнителна заштита од пареа, заедно со машината за садови се додава специјално изработена заштитна фолија.

⏏ ОТСТРАНУВАЊЕ БИГОР - Аларм - Детектиран е бигор на внатрешните компоненти на апаратот. Проверете дали **Поставката за Тврдост на Водата** е со точната вредност и дали има сол во садот за сол (види ПРВА УПОТРЕБА), потоа **употребете производ за отстранување бигор** (се препорачува брендот WPro) со програмата **Самочистење**. По успешно отстранување бигор, иконата ќе исчезне од екранот. Ако не се извршат горенаведените дејства, перформансите на производот ќе се влошат.

Ќе почне да трепка предупредувањето за Отстранување бигор и на екранот ќе се појави аларм «dES». Ако сè уште не се преземе никакво дејство, апаратот ќе дозволи да се стартуваат само одреден број на циклуси (означено при приказот на алармот «dES») и потоа ќе се **БЛОКИРА** за да се спречи оштетување на компонентата, **каде ќе биде достапна само програмата Самочистење**. Со целосно отстранување на бигорот, производот ќе се деблокира. Во случај на екстремно високи количества бигор, можеби отстранувањето ќе треба да се повтори за да биде ефикасно.

ЗАТВОРЕН ВЕНТИЛ ЗА ВОДА - Аларм - Трепка, кога нема доводна вода или е затворен вентилот за вода.

ОМИЛЕНА програма - Омилената програма може да се зачува и ќе може лесно да се избере. Најдете ја програмата со помош на ПРЕХОДНА/СЛЕДНА, а потоа притиснете го копчето Омилена програма и задржете го 3 секунди.

БРОЈАЧ НА ЦИКЛУСИ - Оваа функција го покажува бројот на циклуси што ги извршила машината за садови. За бројот на циклуси од 0-999, ќе се прикаже фиксен број.

На пример за 25 циклуси.

Кога бројот на циклусот е поголем од 1000, бројот ќе се лизга на екранот. „_“ претставува „_“, како на пример: 1.000 = 1_000, 13.947 = 13_947 (бројот ќе се лизне 3 пати).

На пример за 13.947 циклуси.

По визуелизацијата на циклусот, екранот ќе се врати за да го визуелизира „П“. **ЗАБЕЛЕШКА: Можеби машината за садови веќе изведе околу 30 циклуси. Ова се должи на продолжениот процес на квалитет спроведен за време на производството. Тоа гарантира повисок квалитет на производот.**

ПОЛНЕЊЕ НА РЕШЕТКИТЕ

РЕШЕТКА ЗА ПРИБОР ЗА ЈАДЕЊЕ

Третата решетка е наменета за приборот за јадење. Наредете го приборот за јадење како што е прикажано на сликата. Посебното распоредување на приборот за јадење го олеснува собирањето по миењето и ги подобрува перформансите на миене и сушење.

Ножевите и другите прибори со остри рабови мора да бидат поставени со сечилата свртени надолу.

Корпата за прибор за јадење е опремена со две лизгачки странични решетки за максимално искористување на висината на просторот долу и за ставање високи предмети на горната решетка.

ГОРНА РЕШЕТКА

Ставете деликатни и лесни садови: чаши, шолји, тацни, ниски чинии за салата. Горната решетка има држачи за навртување кои може да се користат во вертикална положба кога се поставуваат тацни за чај/десерт или во пониска положба за поставување длабоки садови и садови за храна.

(пример за полнење на горната решетка)

ПРИЛАГОДУВАЊЕ НА ВИСИНАТА НА ГОРНАТА РЕШЕТКА

Висината на горната решетка може да се прилагоди: висока положба за ставање гломазни садови во долната корпа и ниска положба за максимално искористување на држачите за навртување со создавање повеќе простор нагоре и избегнување судир со предметите ставени на долната решетка.

Препорачуваме да не ја прилагодувате висината на решетката кога е наполнета. НИКОГАШ не кревајте ја или спуштајте ја корпата само од едната страна.

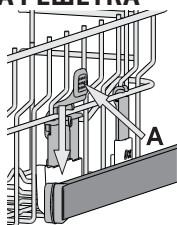
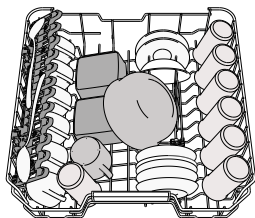

КАПАЦИТЕТ: 15 стандардни поставки за садови

ПРЕКЛОПЛИВИ КЛАПИ СО ПРИЛАГОДЛИВА ПОЛОЖБА

Страничните преклопни клапи може да се преклопат или расклопат за да се оптимизира распоредот на садовите на решетката. Чашите за вино може безбедно да се стават на преклопливите клапи со вметнување на стеблото на секоја чаша во соодветните отвори.

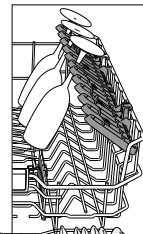

ДОЛНА РЕШЕТКА

За тенџериња, капаци, чинии, чинии за салата, прибор за јадење итн. Големите чинии и капаци може идеално да се постават на страните за да не се попречи кракот на прскалката. Долната решетка има држачи за навртување кои може да се користат во вертикална положба кога се поставуваат чинии или во хоризонтална положба (пониска) за лесно да се постават тавите и чиниите за салата.

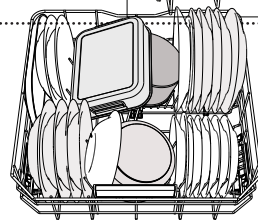

(пример за полнење на долната решетка)

POWER CLEAN®

Power Clean® ги користи специјалните млазници за вода во задниот дел на шуплината за поинтензивно миене на многу валканите садови. Долната решетка има Space Zone, специјална потпора за извлекување во задниот дел на решетката што може да се користи за потпирање тавчиња за пржење или тави за печење во исправена положба, со што ќе заземаат помалку простор.

Кога ќе ги ставите тенџерињата/тепсиите свртени кон компонентата Power Clean®, активирајте **POWER CLEAN®** на панелот.

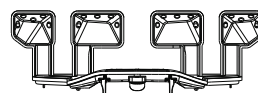

ГРИЖА И ОДРЖУВАЊЕ

Повеќе информации во **Дневниот Референтен Водич** на веб-страницата.

ЧИСТЕЊЕ НА СКЛОПОТ НА ФИЛТЕРОТ

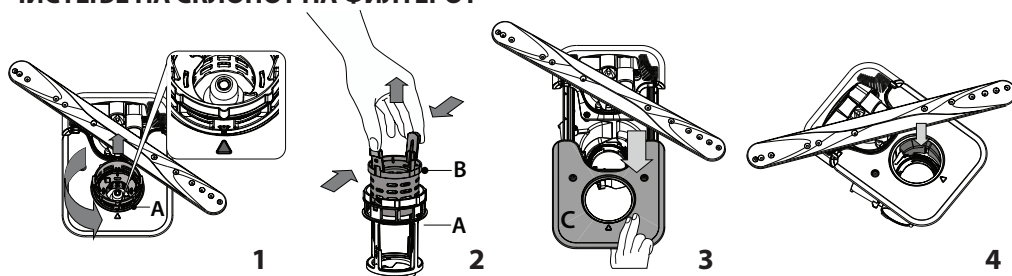

Машината за садови не смее да се користи без филтри или ако филтерот е лабав.

Важно е при повторното поставување на филтерот да се спојат двата триаголници прикажани на сликата (слика 1).

Во случај да најдете страни предмети (како скршено стакло, порцелан, коски, семки од овошје итн.) **внимателно извадете ги.**

Проверете ја мрежата и отстранете ги сите остатоци од храна. **НИКОГАШ НЕ ОТСТРАНУВАЈТЕ** ја заштитата на пумпата за циклус на миене (прикажано со стрелка) (слика 4).

ЧИСТЕЊЕ НА КРАЦИТЕ НА ПРСКАЛИТЕ

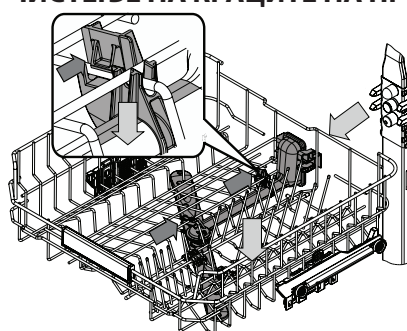

Во некои случаи, остатоците од храна може да се натрупаат на прскалките и да ги блокираат отворите за прскање на водата. Затоа се препорачува одвреме-навреме да ги проверувате краците и да ги чистите со мала неметална четка.

За да ја извадите горната прскалка, мора да го извадите и колекторот.

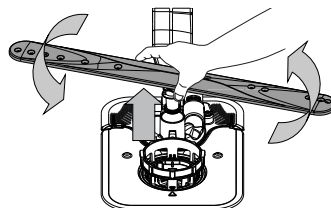

Долната прскалка може да се извади со повлекување нагоре и ротирање налево. Истата може повторно да се монтира со повлекување надолу и ротирање надесно.

РЕШАВАЊЕ ПРОБЛЕМИ

Ве молиме скенирајте го **QR-кодот** на вашиот производ за да имате подетални информации.

Во случај вашата машина за садови да не работи правилно, проверете дали проблемот може да се реши со консултирање на следнава листа. За други грешки или проблеми, контактирајте со овластен постпродажен сервис чии податоци за контакт може да се најдат во гарантната книшка. Резервните делови ќе бидат достапни за период до 7 или до 10 години, во согласност со специфичните барања на регулативата.

ПРОБЛЕМИ	МОЖНИ ПРИЧИНИ	РЕШЕНИЈА
Индикаторот за бигор свети или трепка; Се прикажува алармот „dES“.	Има бигор на внатрешните компоненти на апаратот.	Веднаш исчистете го апаратот од бигор со помош на програмата за Самочистење и со средство за чистење бигор (види ОПЦИИ И ФУНКЦИИ). Наполнете го резервоарот со сол. Проверете ја поставката за тврдост на водата. Ако апаратот не се исчисти од бигор, ќе престане да работи.
Машината за садови не ја испушта водата. На екранот се прикажува: F7 E3 или F9 E1	Филтерот е затнат со остатоци од храна или бигор.	Исчистете го филтерот и исчистете го апаратот од бигор (види ЧИСТЕЊЕ НА СКЛОПОТ НА ФИЛТЕРОТ и ИНСТРУКЦИИ ЗА ЧИСТЕЊЕ БИГОР).
	Одводното црево е превиткано.	Проверете го одводното црево (види ИНСТРУКЦИИ ЗА ИНСТАЛАЦИЈА).
	Одводната цевка на лавабото е блокирана.	Исчистете ја одводната цевка на лавабото.
Машината за садови не се полни со вода. На екранот се прикажува: H2O и ! свети; се слуша звучен сигнал.	Нема вода во доводот за вода или вентилот е затворен.	Проверете дали има вода во доводот за вода и дали вентилот за вода е отворен.
	Цревото за довод на вода е превиткано.	Проверете го доводното црево (види ИНСТАЛАЦИЈА). Отворете ја вратата од машината за садови, притиснете на копчето СТАРТ/Пауза и затворете ја вратата во рок од 4 секунди.
	Решетката во цревото за довод на вода е затната; треба да ја исчистите.	Проверете ја и исчистете ја решетката во цревото за довод на вода. Отворете ја вратата од машината за садови, притиснете на копчето СТАРТ/Пауза и затворете ја вратата во рок од 4 секунди.
Машината за садови предвреме го завршува циклусот. На екранот се прикажува: F8 E3	Филтерот е затнат со остатоци од храна или бигор.	Исчистете го филтерот и исчистете го апаратот од бигор (види ЧИСТЕЊЕ НА СКЛОПОТ НА ФИЛТЕРОТ и ИНСТРУКЦИИ ЗА ЧИСТЕЊЕ БИГОР).
	Одводното црево е поставено премногу ниско или се влева во домашната канализација.	Проверете дали крајниот дел од одводното црево е поставен на правилната висина (види ИНСТАЛАЦИЈА). Проверете дали се влева во домашната канализација и ако треба, поставете блокада/вентил за довод на воздух.
	Има големо количество пена.	Детергентот не е правилно измерен или не е погоден за употреба во машини за садови (види ПОЛНЕЊЕ НА ДОЗЕРОТ ЗА ДЕТЕРГЕНТ).
Садовите не се добро исушени.	Има воздух во доводот за вода.	Проверете дали има протекувања или други проблеми во доводот на вода што доведува до навлегување воздух.
	Нема средство за плакнење или има многу мала количина.	Погрижете се дозерот за средство за плакнење да биде наполнет (види ПОЛНЕЊЕ НА ДОЗЕРОТ ЗА СРЕДСТВО ЗА ПЛАКНЕЊЕ). Повеќенаменските таблети, сами по себе, нема да обезбедат толку добри ефекти на сушење како употребата на течно средство за плакнење.
	Садовите се извадени откако вратата автоматски се отворила, но пред самиот крај на циклусот.	Проверете дали циклусот завршил пред да почнете со вадење на садовите (види СЕКОДНЕВНА УПОТРЕБА). За уште подобри резултати при сушењето, се препорачува да ги оставите садовите да седат во машината со отворена врата уште 15 минути по завршувањето на циклусот.
	Садовите се многу рамно поставени.	Ако забележите многу вода во шуплините на чашите, шолјите или чиниите, обидете се понакосено да ги поставите садовите (особено тие на горната решетка) за да дозволите да излезе поголемата количина на вода пред да започне сушењето.
	Избраниот циклус нема фаза на сушење.	Проверете во Табелата со програми дали избраната програма има фаза на сушење. Циклусот без фаза на сушење може да не ја даде посакуваната ефикасност на сушење, затоа се препорачува да го промените циклусот со циклус што има фаза на сушење.
Садовите се од нелеплив материјал или пластика.	Нормално е да останат неколку капки вода на овој тип материјали.	
Садовите и чашите се покриени со бигор или белузлав слој.	Резервоарот за сол е празен.	Наполнете го резервоарот со сол што е можно поскоро. Ако го користите апаратот без сол може да дојде до оштетување на внатрешните компоненти.
	Поставката за тврдост на водата е на многу ниско ниво.	Зголемете ја поставката (види ТАБЕЛА ЗА ТВРДОСТ НА ВОДАТА).
	Капачето на резервоарот за сол не е правилно затворено.	Проверете и затворете го капачето на резервоарот за сол.
Резервоарот за средство за плакнење е празен или не е доволна дозата на средството за плакнење.	Наполнете го резервоарот со средство за плакнење и проверете ја поставката за дозирање (за повеќе информации – види ПОЛНЕЊЕ НА ДОЗЕРОТ ЗА СРЕДСТВО ЗА ПЛАКНЕЊЕ).	
На машината за садови се прикажува F8 E5	Вентилот е блокиран или неисправен.	Ако може, затворете го вентилот за вода. Не исклучувајте ја струјата. Јавете се во сервис.
Истекувањето на детергентот.	Зависи од течниот детергент што се користи и може да се нагласи во случај на активирање на опцијата за одложување.	Малите протекувања нема да предизвикаат дефект на машината и може да се спречат со промена на типот на течен детергент или со користење таблети.

Политики, стандардна документација, нарачка на резервни делови и дополнителни информации за производот може да се најдат со:

- Користење на QR-код
- Посетете ја нашата веб-страница docs.whirlpool.eu/docs и parts-selfservice.europeanappliances.com
- Алтернативно, **контактирајте ја нашата служба за постпродажба** (види телефонски број во гарантната книшка). Кога ја контактирате нашата служба за постпродажба, ве молиме наведете ги шифрите дадени на идентификациската табличка на вашиот производ.

Информациите за моделот може да се вратат со користење на QR-кодот пријавен во енергетската етикета. Етикетата го вклучува и идентификациониот на моделот што може да се користи за да се консултира порталот на регистарот на <https://eprel.ec.europa.eu>.

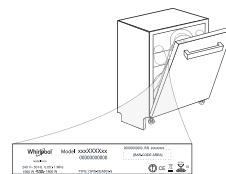



DANK U WEL VOOR UW AANKOOP VAN EEN WHIRLPOOL PRODUCT.

Voor verdere assistentie kunt u het apparaat registreren op:
www.whirlpool.eu/register

**SCAN DE QR-CODE
OP UW APPARAAT
VOOR MEER
GEDETAILEERDE
INFORMATIE**

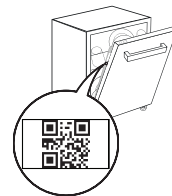

Lees vóór gebruik van het apparaat de veiligheids- en installatie-instructies zorgvuldig door.
Vergeet niet om na de installatie alle transportbeschermingen van de vaatwasser te verwijderen.

BEDIENINGSPANEEL

1. **AAN-UIT/Reset**-toets met controlelampje
2. Programmatoets **VORIGE**
3. Programmatoets **VOLGENDE**
4. Programmatoets **FAVORIETE** met controlelampje
5. Controlelampje **zoutreservoir leeg**
6. Controlelampje **spoelglansmiddelreservoir leeg**
7. Controlelampje **ONTKALKEN**
8. Controlelampje **Gesloten Waterkraan**
9. **Display**
10. **Nummer programma** en controlelampje **resterende tijd**
11. Toets voor **optie Power Clean**® met controlelampje

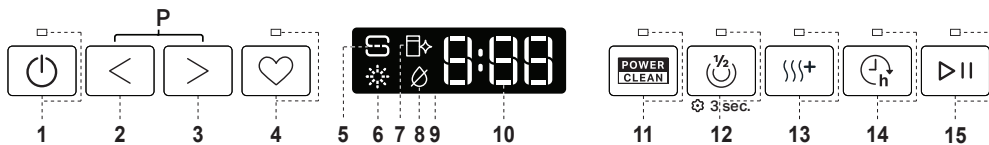

12. Toets voor **optie Halve Lading** met controlelampje/**Instellingen - 3** sec. indrukken
13. Toets voor **optie Extra Droog** met controlelampje
14. Toets voor **optie Uitstel** met controlelampje
15. Toets **START/Pauze** met controlelampje

EERSTE GEBRUIK

INSTELLING MENU

1. Het apparaat inschakelen door op de toets **AAN-UIT** te drukken.
2. Houd de toets **Instellingen** (Halve Lading) 3 seconden ingedrukt tot u een piepton hoort en **SET** op het display verschijnt.
3. Na één seconde verschijnt de eerste beschikbare instelling (letter, **h**).
4. Druk op **VORIGE**</VOLGENDE> om door de lijst met beschikbare instellingen te bladeren (zie onderstaande tabel) en druk vervolgens op **START/Pauze** om de waarde van de geselecteerde instelling te bekijken of te wijzigen.
5. Druk op **VORIGE**</VOLGENDE> om de waarde te veranderen, druk vervolgens op **START/Pauze** om de nieuwe waarde op te slaan en terug te keren naar het hoofdmenu.
6. Herhaal punt 4 en 5 om andere instellingen te wijzigen.
7. Druk op **AAN-UIT** of wacht 30 seconden om het menu te verlaten.

LETTER	INSTELLING	WAARDEN (Standaard - vetgedrukt) *
	Cyclusteller - Aantal wascycli uitgevoerd door de vaatwasser.	Bijv. 25 cycli: 25; Bijv. 13.947 cycli: 13_947 (scrollt 3 keer)
	Waterhardheidsgraad (zie 'DE WATERHARDHEID INSTELLEN' en 'TABEL WATERHARDHEID')	1 2 3 4 5
	Glansspoelmiddelpeil (zie 'DE DOSERING GLANSSPOELMIDDEL AANPASSEN')	0 1 2 3 4 5
	NaturalDry (zie 'OPTIES EN FUNCTIES') '1' = Aan, '0' = Uit	1 0
	Geluid '1' = Aan, '0' = Uit	1 0
	Fabrieksinstellingen Druk op START/Pauze om alle waarden in het instellingenmenu terug te zetten naar de fabrieksinstellingen.	-



HET ZOUTRESERVOIR BIJVULLEN

Het gebruik van zout voorkomt de vorming van KALKAAN-SLAG op het vaatwerk en op de functionele onderdelen van de machine. Het zoutreservoir bevindt zich onderin de vaatwasser (onder het onderste rek aan de linkerkant).
• Het is noodzakelijk dat **HET ZOUTRESERVOIR NOOIT LEEG IS**.

- Het is belangrijk dat de hardheid van het water wordt ingesteld.
 - Zout moet worden bijgevoerd wanneer het controlelampje ZOUT BIJVULLEN op het bedieningspaneel brandt.
1. Verwijder het onderste rek en draai de dop van het reservoir los (linksom).
 2. Plaats de trechter (zie afbeelding) en vul het zoutreservoir tot aan de rand (ongeveer 0,5 kg); het is niet ongebruikelijk dat er een beetje water uit lekt.
 3. **Alleen de eerste maal dat u dit doet: vul het zoutreservoir met water.**
 4. Verwijder de trechter en veeg alle zoutresten weg van de opening.

Zorg ervoor dat de dop strak is aangedraaid, zodat geen vaatwasmiddel in de container kan komen tijdens het wasprogramma (dit kan de wateront- harder onherstelbaar beschadigen).

Draai altijd een programma zodra u het zoutreservoir heeft bijgevoerd om corrosie te voorkomen.

WATERVERZACHTEND SYSTEEM

Waterverzachters reduceren automatisch de waterhardheid en voorkomen bijgevolg ketelsteenvorming op de verwarmers en dragen bij tot een efficiëntere reiniging.

Dit systeem wordt automatisch met zout geregenereerd, u dient dus het zoutreservoir te vullen wanneer het leeg is.

De frequentie van de regeneratie hangt af van de instelling van het waterhardheidsniveau - de regeneratie wordt uitgevoerd om de **4-6** Eco-cyclussen met het waterhardheidsniveau ingesteld op **3**.

De regeneratie vindt plaats aan het begin van het programma met extra vers water.

- Eén enkele regeneratie verbruikt: ~3 liter water;
- Doet de cyclus 5 minuten langer duren;
- Verbruikt minder dan 0,005 kWh energie.

HET GLANSSPOELMIDDELRESERVOIR BIJVULLEN

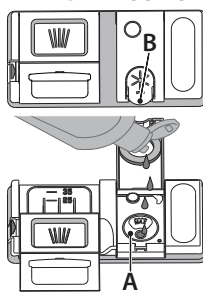

Glansspoelmiddel maakt het DROGEN van de vaat gemakkelijker. Het glansspoelmiddelreservoir **A** moet worden gevuld wanneer het controlelampje **GLANSSPOELMIDDEL BIJVULLEN** op het display brandt

1. Open het doseerbakje **B** door de tab op het deksel in te drukken en omhoog te trekken.
2. Het glansspoelmiddel zorgvuldig inbrengen tot aan de maximum (110 ml) insteekgleuf van de vulruimte - voorkom morsen. Wanneer dit gebeurt het gemorste glansspoelmiddel onmiddellijk met een droge doek reinigen.
3. Om het te sluiten het deksel naar beneden drukken totdat u een klik hoort.

Het glansspoelmiddel NOOIT rechtstreeks in de kuip gieten.

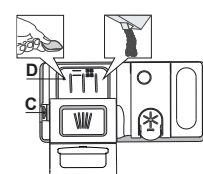

HET VAATWASMIDDELDOSERBAKJE VULLEN

Gebruik de opening apparaat **C** om het vaatwasmiddeldoseerbakje te openen. Het vaatwasmiddel **alleen** in het droge doseerbakje **D** invoeren. **Plaats de hoeveelheid vaatwasmiddel voor voorspoelen direct in de kuip.**

1. Raadpleeg bij het afmeten van het vaatwasmiddel de eerder vermelde informatie om de juiste hoeveelheid toe te voegen. In het doseerbakje **D** vindt u de aanwijzingen voor het doseren van het vaatwasmiddel.
 2. Verwijder de resten vaatwasmiddel van de randen van het doseerbakje en sluit het deksel totdat het klikt.
 3. Sluit het deksel van het vaatwasmiddeldoseerbakje door het omhoog te trekken tot het sluitingsmechanisme is vastgezet. Het vaatwasmiddeldoseerbakje opent automatisch op het juiste moment, volgens het programma.
- Het gebruik van vaatwasmiddelen die niet bedoeld zijn voor vaatwasmachines kan de slechte werking van het apparaat veroorzaken of het beschadigen.**

PROGRAMMATABEL

Programma	Beschrijving programma's	Drogen fase	NaturalDry	Beschikbare functies ¹⁾	Duur van wasprogramma (h:min ^{***})	Waterverbruik (liter/cyclus)	Energieverbruik (kWh/cyclus)
P1 Eco	Eco 50° - Programma is geschikt voor het reinigen van normaal vervuild vaatwerk, dat voor dit gebruik het meest efficiënte programma is wat betreft de combinatie van energie- en waterverbruik en in overeenstemming is met de Europese Ecodesign-wetgeving. aangepast.	✓	✓		3:30	9,5	0,76
P2	Auto Intensief 65° - Automatisch programma voor zwaar vervuild vaatwerk en pannen.	✓	✓		2:25-3:10	17,0-25,0	1,30-1,70
P3	Auto Gemengd 55° - Automatisch programma voor normaal vuile vaat met opgedroogde etensresten.	✓	✓		1:20-3:20	7,5-20,5	0,75-1,20
P4	Auto Snel 50° - Automatisch programma voor normaal en licht vuile vaat. Het dagelijkse programma voor het optimaal reinigen en drogen in kortere tijd.	✓	✓		1:00-1:50	8,0-16,0	0,70-1,10
P5	Snel 45° - Programma dat kan worden gebruikt voor een halve lading licht vervuilde vaat zonder opgedroogde etensresten. Heeft geen droogfase.	-	✓		0:30-0:40	10,5-15,0	0,55-0,65
P6	Kristallen 45° - Programma voor kwetsbare stukken die gevoeliger zijn voor hoge temperaturen, bijvoorbeeld glazen en kopjes.	✓	✓		1:40-1:50	12,5-17,0	0,95-1,20
P7	Stil 55° - Geschikt voor werking van het apparaat in de nacht. Garandeert een optimale reinigende en drogende werking met de laagste geluidsemissie.	✓	✓		3:50-4:10	10,5-14,5	0,80-1,15
P8	Desinfecterende 65° - Normaal of sterk vervuild serviesgoed, met extra antibacteriële afwasfase. Kan gebruikt worden voor het uitvoeren van onderhoud aan de afwasmachine.	✓	-		1:55-2:10	12,0-19,0	1,40-1,80
P9	Voorspoelen - Gebruikt om servies vochtig te houden dat later gewassen moet worden. Met dit programma wordt er geen vaatwasmiddel gebruikt.	-	✓		0:12	4,5	0,10
P10	Zelfreinigend 65° - Programma te gebruiken voor het onderhoud en het watermanagementsysteem van de vaatwasser, wordt enkel uitgevoerd wanneer de vaatwasser LEEG is met gebruik van specifieke reinigingsmiddelen die speciaal ontworpen zijn voor het onderhoud van de vaatwasser.	-	-		1:15	12,7	1,10

De gegevens van het ECO-programma worden gemeten onder laboratoriumomstandigheden, volgens de Europese norm EN 60436:2020.

Aanwijzing voor de Proeflaboratoria: Voor gedetailleerde informatie over de omstandigheden van de EN-vergelijkingsproef kunt u contact opnemen met: dw_test_support@europeanappliances.com

Voorbehandeling van het vaatwerk vóór de programma's is niet nodig.

*) Niet alle opties kunnen tegelijkertijd gebruikt worden.

**) Waarden aangegeven voor andere programma's dan het Eco-programma zijn slechts indicatief. De werkelijke tijd is afhankelijk van vele factoren, zoals de temperatuur en de druk van het toevoerwater, de kamertemperatuur, hoeveelheid vaatwasmiddel, de hoeveelheid en soort lading, evenwicht van de lading, extra gekozen opties en de kalibratie van de sensor. De kalibratie van de sensor kan de duur van het programma met max. 20 min. verlengen.

OPTIES EN FUNCTIES

Scan de **QR-code** op uw apparaat voor meer gedetailleerde informatie.

OPTIES kunnen na het kiezen van het programma direct worden in-/uitgeschakeld door op de betreffende toets te drukken (het indicatorlampje gaat branden, indien beschikbaar) (zie BEDIENINGSPANEEL). Als een optie niet compatibel is met het geselecteerde programma (zie PROGRAMMATABEL) gaat de bijbehorende LED 3 keer snel knipperen en klinken er pieptonen. De optie wordt niet ingeschakeld. Een optie kan de tijd of het water- of energieverbruik voor het programma wijzigen.

POWER CLEAN® - Dankzij de extra krachtige stralen biedt deze functie een intensievere en krachtigere afwascyclus op de betreffende plek in het onderste reka. Deze functie wordt aanbevolen voor het afwassen van pannen en ovenschalen. (Zie het gedeelte over Power Clean®).

HALVE LADING - Als er niet veel vaat moet worden gewassen, wordt de functie HALVE LADING gebruikt om water, elektriciteit of tijd te besparen, afhankelijk van het gekozen programma.

Vergeet niet om de hoeveelheid vaatwasmiddel te verminderen.

EXTRA DROOG - Een hogere temperatuur en langere droogfase na de laatste spoelbeurt helpen de vaat beter te drogen. De EXTRA DROOG optie verlengt het wasprogramma.

UITSTEL - De start van het programma kan worden uitgesteld voor een periode tussen **0:30 en 24 uur. Zodra er een programma is gestart kan de UITSTEL-functie niet worden ingesteld.**

SENSING - Wanneer de sensor meet hoe vuil de vaat is, verschijnt er een animatie op het display (ongeveer 20 min.) en wordt de programmaduur aangepast. Bij het waarnemen wordt gekeken hoe vuil de vaat is. Dit kan worden gebruikt bij alle programma's (behalve Eco) waarbij het programma dienovereenkomstig wordt aangepast.

WATERTOEVOER GESLOTEN - Alarm - Knippert wanneer er geen watertoevoer is of de waterkraan gesloten is.

NaturalDry - Een convectiedroogstelsysteem dat de deur tijdens/na de droogfase automatisch opent voor buitengewone droogprestaties, elke dag weer. De deur gaat open bij een temperatuur die veilig is voor uw keukenmeubelen. Als extra bescherming tegen stoom wordt een speciaal ontworpen beschermingsfolie bij de vaatwasser geleverd.

ONTKALKEN - Alarm - Er is kalkaanslag geconstateerd op interne onderdelen van het apparaat. **Controleer of de waterhardheid** juiste is ingesteld en of er **zout** in het zoutreservoir zit (zie **EERSTE GEBRUIK**). **Gebruik vervolgens een ontkalkingsmiddel** (het merk WPro wordt aanbevolen) met het programma **Zelfreinigen**. Na een succesvolle ontkalking wordt het symbool niet meer weergegeven.

Als de bovenstaande handelingen niet worden uitgevoerd, zal het apparaat minder goed werken. De waarschuwing 'Ontkalken' begint te knipperen en op het display verschijnt «DES». Als er nog steeds niet wordt ingegrepen, start het apparaat nog slechts enkele malen op (aangegeven met «DES» op het display). Hierna start het apparaat niet meer om schade aan onderdelen te voorkomen. **Alleen het programma Zelfreinigen is nog beschikbaar.** Pas na een volledige ontkalking start het apparaat weer. Bij extreem veel kalkaanslag kan het nodig zijn om twee keer te ontkalken.

FAVORIETEN - De mogelijkheid om uw favoriete programma op te slaan voor handiger gebruik. Selecteer met de knop VORIGE/VOLGENDE het programma en houd vervolgens de favorieten knop 3 seconden ingedrukt.

CYCLUSTELLER - Deze functie toont het aantal cycli dat de vaatwasser heeft uitgevoerd.

Voor het aantal cycli van 0-999 wordt een vast aantal weergegeven.

25 Voorbeeld voor 25 cycli.

Wanneer het cyclusernummer hoger is dan 1000, zal het nummer in het display scrollen. „_“ staat voor „000“, bijvoorbeeld: 1.000 = 1_000, 13.947 = 13_947 (het nummer zal 3 keer scrollen).

Voorbeeld voor 13.947 cycli:

Na de cyclusvisualisatie keert het display terug naar de weergave van „000“. **OPMERKING: De vaatwasser heeft mogelijk al zo'n 30 cycli uitgevoerd. Dit is te danken aan het uitgebreide kwaliteitsproces dat tijdens de productie wordt uitgevoerd. Het garandeert een hogere productkwaliteit.**

REKKEN VULLEN

CAPACITEIT: 15 standaard couverts.

BESTEKLADEN

Het derde rek werd ontworpen om het bestek te herbergen. Rangschik het bestek zoals op de afbeelding. Een aparte rangschikking voor het bestek maakt het oppakken na de afwas eenvoudiger en verbetert de was- en droogprestaties.

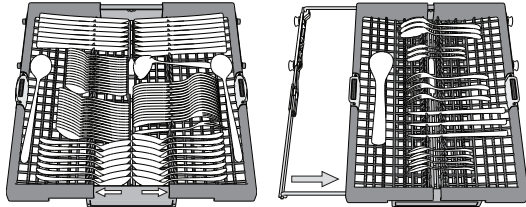

Messen en andere gebruiksvoorwerpen met scherpe randen moeten worden geplaatst met de punten naar beneden gericht.

De bestekmand is uitgerust met twee schuifbladen, om optimaal gebruik te maken van de hoogte van de ruimte eronder en om het laden van hoge items in het bovenste rek mogelijk te maken.

BOVENSTE REK

Laden van kwetsbaar en licht vaatwerk: glazen, kopjes, schoteltjes, lage saladekommen. Het bovenste rek heeft opklapbare steunen die in een verticale positie kunnen worden gebruikt bij het schikken van thee/dessertschoteltjes of in een lagere positie om kommen en schalen te laden.

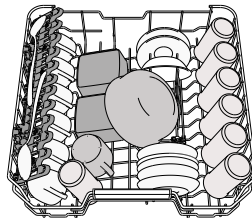

(laadvoorbeeld voor het bovenste rek)

DE HOOGTE VAN HET BOVENSTE REK AFSTELLEN

De hoogte van het bovenste rek kan worden afgesteld: hoge stand voor groot serviesgoed in de onderste mand en lage stand om optimaal gebruik te maken van de opklapbare steunen, door het creëren van meer ruimte naar boven en botsen met de items die in het onderste rek zijn geladen te voorkomen.

Het is raadzaam de hoogte van het rek niet aan te passen wanneer het is geladen. NOOIT de mand slechts aan één kant verhogen of verlagen.

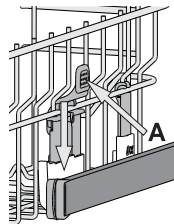

OPVOUWBARE KLEPPEN MET VERSTELBARE STAND

De opvouwbare kleppen aan de zijkant kunnen worden opgevouwen of opengevouwen voor een optimale rangschikking van het serviesgoed in het rek. Wijn glazen kunnen veilig in de opvouwbare kleppen worden geplaatst door de steel van elk glas in de overeenkomstige sleuven in te voeren.

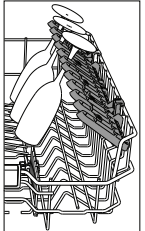

ONDERSTE REK

Voor potten, deksels, platen, saladekommen, bestek enz. Grote platen en deksels moeten idealiter aan de zijkanten worden geplaatst, om aanraking met de sproeierarmen te voorkomen. Het onderste rek heeft opklapbare steunen die in een verticale positie kunnen worden gebruikt bij het schikken van platen of in een horizontale positie (lager) om pannen en saladekommen te laden.

(laadvoorbeeld voor het onderste rek)

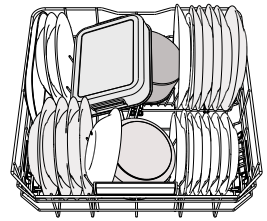

POWER CLEAN®

Power Clean® maakt gebruik van speciale waterstralen aan de achterzijde van de ruimte voor een intensievere reiniging van zeer vuile items. Het onderste rek heeft een lege ruimte, een speciale uittrekbare steun aan de achterzijde van het rek, die kan worden gebruikt ter ondersteuning van koekenpannen of braadpannen in verticale positie, zodat ze minder ruimte in beslag nemen. Activeer **POWER CLEAN®** op het paneel tijdens het plaatsen van de pannen / ovenschalen tegenover het Power Clean® component.

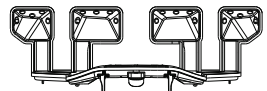

REINIGING EN ONDERHOUD

Meer informatie in de **Snelle Referentiegids** op de website.

HET FILTERSISTEEM REINIGEN

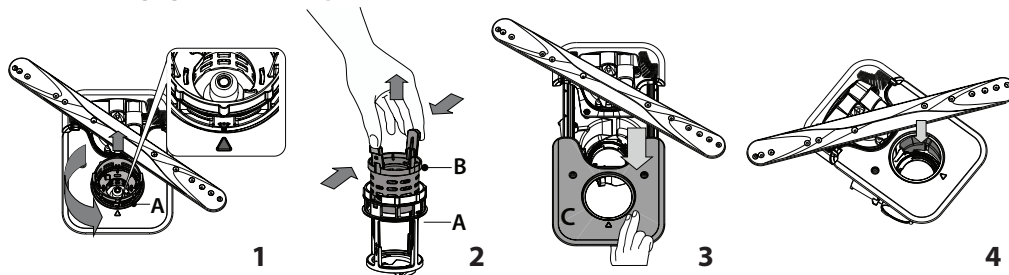

De afwasmachine mag niet worden gebruikt zonder filters of als het filter is losgeraakt. Bij het terugplaatsen van het filter is het belangrijk dat de twee driehoeken die op de vergroting zijn aangegeven, elkaar raken (Afb. 1). Als u vreemde voorwerpen vindt (gebroken glas, porselein, beenderen, zaden van vruchten, enz.), verwijdert u ze zorgvuldig. Inspecteer de sifon en verwijder eventuele voedselresten. VERWIJDER NOOIT de pompbescherming van het wasprogramma (aangegeven door de pijl) (Afb. 4).

DE SPROEIERARMEN REINIGEN

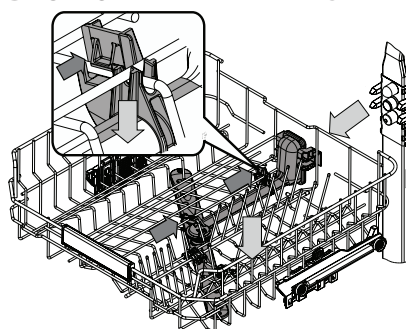

Af en toe kunnen er voedselresten op de sproeierarmen vastzitten en worden de openingen voor het water sproeien geblokkeerd. Het is daarom raadzaam dat u de armen van tijd tot tijd controleert en ze met een kleine niet-metalen borstel schoonmaakt.

U kunt de bovenste sproeier alleen samen met het spuitstuk verwijderen.

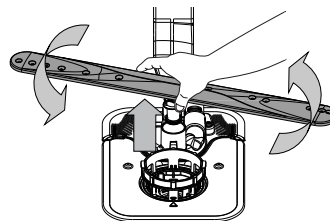

De onderste sproeierarm kan worden verwijderd door het omhoog te trekken. Trek de sproeierarm omhoog en draai hem rechtsonder om hem weer te bevestigen.

PROBLEMEN OPLOSSEN

Scan de QR-code op uw apparaat voor meer gedetailleerde informatie.

Als uw vaatwasmachine niet goed werkt, doorloopt u de onderstaande lijst om te controleren u of u het probleem kunt verhelpen. Voor andere fouten of problemen neemt u contact op met de bevoegde Consumentenservice, de contactgegevens ervan vindt u in de garantieboekje. Reserveonderdelen zijn beschikbaar voor een periode van maximaal 7 of maximaal 10 jaar, afhankelijk van de regels die van toepassing zijn.

PROBLEMEN	MOGELIJKE OORZAKEN	OPLOSSINGEN
De ontkalkingsindicator brandt of knippert; het alarm „dES“ wordt weergegeven.	Er zit kalkaanslag op de interne onderdelen van het apparaat.	Ontkalk het apparaat onmiddellijk met behulp van het Zelfreinigingsprogramma en een in de handel verkrijgbaar ontkalkingsmiddel (zie <i>OPTIES EN FUNCTIES</i>). Vul het reservoir met zout. Controleer de instelling van de waterhardheid. Als het apparaat niet wordt ontkalkt, werkt het niet meer.
De afwasmachine pompt niet af. Weergave op het display: F7 E3 of F9 E1	Filter is verstopt met voedselresten of kalkaanslag.	Reinig het filter en ontkalk het apparaat (zie <i>HET FILTERSYSTEEM REINIGEN en ONTKALKEN</i>).
	Er zit een knik in de afvoerslang.	Controleer de afvoerslang (zie <i>AANWIJZINGEN VOOR INSTALLATIE</i>).
	De pijp van de gootsteenafvoer is geblokkeerd.	Reinig de pijp van de gootsteenafvoer.
De afwasmachine vult zich niet met water. Op het scherm: H2O is verlicht; er klinkt een geluidsalarm.	Geen water in de watertoevoer of de kraan is gesloten.	Zorg ervoor dat er water in de watertoevoer komt en dat de kraan open staat.
	Er zit een knik in de toevoerslang.	Controleer de toevoerslang (zie <i>INSTALLATIE</i>). Open de deur van de vaatwasmachine, druk op de START/Pauze-toets en sluit de deur binnen 4 sec.
	De zeef in de watertoevoerslang is verstopt; het moet gereinigd worden.	Controleer en reinig de zeef in de watertoevoerslang. Open de deur van de vaatwasmachine, druk op de START/Pauze-toets en sluit de deur binnen 4 sec.
De vaatwasser beëindigt het programma voortijdig. Op het scherm: F8 E3	Filter is verstopt met voedselresten of kalkaanslag.	Reinig het filter en ontkalk het apparaat (zie <i>HET FILTERSYSTEEM REINIGEN en ONTKALKEN</i>).
	De afvoerslang zit te laag of hevelt naar de riolering.	Controleer of het uiteinde van de afvoerslang op de juiste hoogte is geplaatst (zie <i>INSTALLATIE</i>). Controleer of er naar het riool wordt geheveld en installeer zo nodig een hevelonderbreker/luchttoevoerklap.
	Er is te veel schuim aanwezig.	Het vaatwasmiddel is niet goed afgemeten of het is niet geschikt voor gebruik in afwasmachines (zie <i>HET VAATWASMIDDELDOSEERBAKJE VULLEN</i>).
Het serviesgoed is niet goed droog.	Lucht in de watertoevoer.	Controleer de watertoevoer op lekken of andere problemen die lucht binnenlaten.
	Er is geen spoelglansmiddel aanwezig of de dosering is te laag.	Zorg ervoor dat het spoelglansmiddelbakje gevuld is (zie <i>HET GLANSSPOELMIDDELRERVOIR BIJVULLEN</i>). Met multifunctionele tabletten droogt het serviesgoed niet zo goed als wanneer er een vloeibaar spoelglansmiddel wordt gebruikt.
	Het serviesgoed is uit het apparaat gehaald nadat de deur automatisch werd geopend, maar vóór het einde van het programma.	Controleer of het programma is afgelopen voordat u het serviesgoed uit het apparaat haalt (zie <i>DAGELIJKS GEBRUIK</i>). Laat het serviesgoed nog 15 minuten met de deur open in de vaatwasser staan nadat het programma is afgelopen om het extra goed te laten drogen.
	Het serviesgoed is te vlak gerangschikt.	Als er water in de holtes van kopjes, mokken of kommen blijft staan, probeer het serviesgoed dan schuin te laden (vooral in het bovenste rek) zodat het water kan weglopen voordat het drogen begint.
Het serviesgoed is bedekt met kalk of een witachtige film.	Het geselecteerde programma heeft geen droogfase.	Controleer in de <i>PROGRAMMATABEL</i> of het geselecteerde programma een droogfase heeft. Programma's zonder de droogfase drogen minder goed. Voor een goede droging is het raadzaam een programma met droogfase te kiezen.
	Het vaatwerk heeft een antiaanbakraag of is van kunststof.	Het is normaal dat waterdruppels op dit soort materiaal achterblijven.
	Zoutreservoir is leeg.	Vul het reservoir zo snel mogelijk met zout. Gebruik van het apparaat zonder zout kan de interne onderdelen beschadigen.
Op de vaatwasser staat F8 E5	De waterhardheid is te laag ingesteld.	Verhoog de instelling (zie <i>TABEL WATERHARDHEID</i>).
	De dop van het zoutreservoir is niet goed gesloten.	Controleer en sluit de dop van het zoutreservoir.
	Het spoelglansmiddelreservoir is leeg of de spoelglansmiddeldosering is onvoldoende.	Vul het reservoir met spoelglansmiddel en controleer de doseerinstelling (zie - <i>HET GLANSSPOELMIDDELRERVOIR BIJVULLEN</i>).
Lekkage van vaatwasmiddel.	Is afhankelijk van het gebruikte vloeibare vaatwasmiddel en kan duidelijker optreden als de uitsteloptie geactiveerd is.	Kleine lekkages veroorzaken geen storing van de machine en kunnen worden voorkomen door het type vloeibaar vaatwasmiddel te veranderen of tabletten te gebruiken.

De bedrijfsregels, standaarddocumentatie, bestellen van onderdelen en aanvullende productinformatie kunt u vinden:

- Met de QR-code op uw product.
- Op onze website docs.whirlpool.eu/docs en parts-selfservice.europeanappliances.com
- Anders, **contacteer onze Klantenservice** (Het telefoonnummer staat in het garantieboekje). Wanneer u contact neemt met de Klantenservice, gelieve de codes te vermelden die op het identificatieplaatje van het apparaat staan.

De modelinformatie kan gevonden worden aan de hand van de QR-code die op het energielabel aangegeven is. Het label bevat ook de model-ID die kan worden gebruikt om het portaal van het register te raadplegen op <https://eprel.ec.europa.eu>.

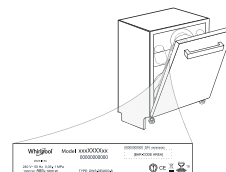



MANGE TAKK FOR AT DU HAR KJØPT ET WHIRLPOOL-PRODUKT.
For å motta assistanse som er mer fullstendig, må du registrere apparatet ditt på www.whirlpool.eu/register.



Før du tar i bruk apparatet må du lese nøye sikkerhets- og installasjonsinstruksene.
Etter installasjonen må du huske å fjerne alle de beskyttende delene som er brukt under transporten, fra oppvaskmaskinen.

VENNLIGST SKANNER QR-KODEN PÅ DITT APPARAT FOR Å FÅ TILGANG TIL MER DETALJERT INFORMASJON

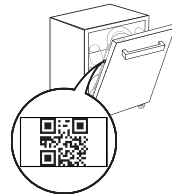

BETJENINGSPANEL

1. Knapp med indikatorlys for **PÅ-AV/Tilbakestill**
2. Knapp for **FORRIGE program**
3. Knapp for **NESTE program**
4. Knapp med indikatorlys for **FAVORITTPROGRAM**
5. Indikatorlampe for **tom saltbeholder**
6. Indikatorlys for **tom skyllemiddelbeholder**
7. Indikatorlampe for **AVKALKING**
8. Indikatorlampe for **Lukket Vannkran**
9. **Display**
10. **Programnummer** og indikator for **gjenværende tid**
11. Knapp med indikatorlampe for **Power Clean®** opsjon



12. Knapp med indikatorlampe for **opsjonen Halv Last/Innstillinger** - trykk i 3 s
13. Knapp med indikatorlampe for **opsjonen Ekstra Tørr**
14. Knapp med indikatorlampe for **opsjonen Utsatt Start**
15. Knapp med indikatorlampe for **START/Pause**

FØRSTE GANGS BRUK

Mer informasjon i veiledningen **Daglig Referanse** på nettstedet.

INNSTILLINGSMENY

1. Slå på apparatet ved å trykke på **PÅ-AV** (☺) knappen.
2. Hold inne knappen for **Innstillinger** (⊞) (Halv Last (☺)) i 3 sekund, helt til du hører en pipelyd og displayet viser „**SET**”.
3. Etter ett sekund vises den første tilgjengelige innstillingen (bokstav „h”).
4. Trykk **FORRIGE** / **NESTE** for å bla igjennom listen over tilgjengelige innstillinger (se tabellen nedenfor), trykk deretter på knappen **START/Pause** (▶||) for å se og endre verdiene på den valgte innstillingen.
5. Trykk **FORRIGE** / **NESTE** for å endre verdien, trykk deretter **START/Pause** (▶||) for å lagre den nye verdien og returnere til hovedmenyen.
6. For å endre en annen innstilling, gjenta punktene 4 og 5.
7. Trykk **PÅ-AV** (☺) og vent i 30 sekund for å gå ut av menyen.

BOK-STAV	INNSTILLING	VERDIER (Standard - med fet skrift) *
☺	Syklusteller - Antall vaskesykluser som oppvaskmaskinen har utført.	Eks. 25 sykluser: 25; Eks. 13,947 sykluser: 13,947 (rulle igjennom 3 ganger)
h	Vannets hardhetsnivå (se "INNSTILLING AV VANNETS HARDHETSNIVÅ" og "TABELL OVER VANNETS HARDHET")	1 2 3 4 5
☺	Skyllemiddelnivå (se "JUSTERING AV DOSERINGEN AV SKYLLEMIDDEL")	0 1 2 3 4 5
☺	NaturalDry (se "OPSJONER OG FUNKSJONER") "1" = På, "0" = Av	1 0
☺	Lyd "1" = On, "0" = Off	1 0
☺	Fabrikkinnstillinger - Trykk START/Pause for å gjenopprette alle verdiene til innstillingen inkludert i innstillingsmenyen til default-verdiene fra fabrikk.	-



FYLING AV SALTBEHOLDEREN

Salt benyttes for å hindre at det skal danne seg KALK på serviset og på maskinens funksjonsdeler. Saltbeholderen er plassert nede i oppvaskmaskinen (under det nedre stativet på venstre side).

- Det er obligatorisk at **SALTBEHOLDEREN ALDRI ER TOM**.
- Det er svært viktig å stille inn vannets hardhet.

- Det må etterfylles salt når indikatorlyset for **ETTERFYLLING AV SALT** (☺) på kontrollpanelet lyser.

1. Fjern den nederste kurven og skru løs beholderens lokk (mot urviserne).
2. Plasser trakten (se figuren) og fyll på saltbeholderen helt til saltet når opp til kanten (omtrent 0,5 kg); det er ikke unormalt at det renner over litt vann.

3. Kun første gang du gjør dette: fyll saltbeholderen med vann.

4. Fjern trakten og fjern saltet som eventuelt ligger igjen rundt åpningen.

Påse at lokket er skrudd godt til, slik at ikke vaskemiddel trenger ned i beholderen mens vaskeprogrammet pågår (dette kan føre til ubøtelig skade på kalkfilteret).

Kjør et program hver gang umiddelbart etter at du har fylt salt for å unngå korrosjon.

VANNMYKNER

Vannmykneren reduserer automatisk vannets hardhet, dermed hindres kalkdannelse på varmeren, i tillegg til at effektiviteten ved renhold økes. **Dette systemet regenereres med salt, derfor må saltbeholderen fylles når den er tom.** Hvor ofte regenereringen utføres avhenger av innstillingen av vannets hardhetsnivå - regenereringen skjer én gang hver **4-6** Eco-syklus når vannets hardhetsnivå er stilt inn på **3**. Regenereringsprosessen skjer på begynnelsen av syklusen med ekstra friskt vann.

- Enkel regenerering forbruker: ~3 l vann;
- Varer 5 minutter lenger enn vanlig syklus;
- Forbruker mindre enn 0.005 kWh energi.



FYLING AV DISPENSER MED SKYLLEMIDDEL

Skyllemiddel gjør at serviset TØRKER lettere. Dispenseren for skyllemiddel **A** bør etterfylles når **indikatorlampen for ETTERFYLLING AV SKYLLEMIDDEL** (☺) på kontrollpanelet lyser.

1. Åpne dispenseren **B** ved å trykke og dra klaffen på dekelet oppover.
2. Hell forsiktig i skyllemiddelet helt til det når merket for maksimalt nivå (110 ml) for etterfylling - ikke søl. Dersom du søler, må du øyeblikkelig tørke med en tørr klut.
3. Trykk klaffen nedover til du hører et klikk for å lukke den.



Du må ALDRI tømme skyllemiddel direkte over i oppvaskmaskinen.

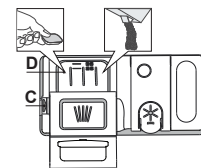

FYLING AV OPPVASKMIDDEL I DISPENSEREN

For å åpne oppvaskmiddeldispenseren bruk innretningen for åpning **C**. Hell oppvaskmiddel kun i den tørre dispenseren **D**. Legg mengden oppvaskmiddel for forvask direkte inn i oppvaskmaskinen.

1. Når du måler oppvaskmiddelet, se informasjonen som er nevnt over, for å tilføre riktig mengde. Inne i beholder **D** finnes det anvisninger som kan hjelpe deg med å dosere oppvaskmiddelet.

2. Fjern rester etter oppvaskmiddel fra kantene på dispenseren og lukk igjen dekelet helt til det klikker på plass.

3. Lukk dekelet til dispenseren med oppvaskmiddel ved å dra det opp til anordningen for sperre er festet på plass.

Oppvaskmiddel dispenseren åpner seg automatisk til rett tid avhengig av programmet.

Dersom en bruker vaskemiddel som ikke er beregnet på oppvaskmaskiner kan dette føre til at maskinen ikke vasker som den skal eller skade apparatet.

PROGRAMTABEL

Program	Programbeskrivelse	Tørkefase	NaturalDry	Tilgjengelige opsjoner ^{*)}	Vaske-syklusens varighet (h:min) ^{**)}	Vannforbruk (l/syklus)	Energiforbruk (kWh/syklus)
P1 Eco	Øko 50° - Eco-programmet egner seg for å vaske normalt skittent servise, og for denne bruken er det det mest effektive programmet med hensyn til energi- og vannforbruk. Det er brukt for å vurdere overensstemmelsen med EU sin Ecodesign lovgivning.	✓	✓		3:30	9,5	0,76
P2	Auto Intensive 65° - Automatisk program for svært skitne tallerkener og kjeler.	✓	✓		2:25-3:10	17,0-25,0	1,30-1,70
P3	Auto Blandet 55° - Automatisk program for normalt skitne tallerkener med tørre matrester.	✓	✓		1:20-3:20	7,5-20,5	0,75-1,20
P4	Auto Hurtig 50° - Automatisk program for normalt og lett skitne tallerkener. Syklusen som benyttes i hverdagen, som sikrer optimal vasking og tørking på kortere tid.	✓	✓		1:00-1:50	8,0-16,0	0,70-1,10
P5	Rask 45° - Programmet anbefales for begrenset mengde av lett skitne tallerkener uten tørre matrester. Inkluderer ikke tørkefasen.	-	✓		0:30-0:40	10,5-15,0	0,55-0,65
P6	Krystall 45° - Syklus for ømfintlige gjenstander, som er følsomme for høye temperaturer, for eksempel glass og kopper.	✓	✓		1:40-1:50	12,5-17,0	0,95-1,20
P7	Stille 55° - Egnet når apparatet går om natten. Du er sikret et optimalt vaskeresultat.	✓	✓		3:50-4:10	10,5-14,5	0,80-1,15
P8	Desinfiserende 65° - Normalt eller svært skittent servise med antibakterielt vaskeprogram. Kan benyttes for å utføre vedlikehold av oppvaskmaskinen.	✓	-		1:55-2:10	12,0-19,0	1,40-1,80
P9	Forvask - Brukt til å friske opp servise som en har planer om å vaske senere. Ingen oppvaskmiddel skal brukes med dette programmet.	-	✓		0:12	4,5	0,10
P10	Selv-rensende 65° - Program som skal benyttes for å utføre vedlikehold av oppvaskmaskinen, må kun utføres når oppvaskmaskinen er TOM ved å benytte egne vaskemiddel spesielt beregnet på vedlikehold av oppvaskmaskinen.	-	-		1:15	12,7	1,10

ØKO program data er målt i henhold til betingelsene i et laboratorium i henhold til Europeisk Standard EN 60436:2020.

Merknad for testlaboratoriene:

Opplysninger om betingelsene for EN-sammenligningstesten kan fås ved å sende en forespørsel til e-postadresse: dw_test_support@europeanappliances.com

Forhåndsbehandling av tallerkenene er ikke nødvendig for noen av programmene.

*) Ikke alle opsjonene kan benyttes samtidig.

**) Verdiene som er oppgitt for programmene bortsett for Eco-programmet er kun veiledende. Den virkelige tiden kan variere avhengig av forskjellige faktorer som temperatur og trykket i vanntilførselen, romtemperatur, mengden oppvaskmiddel, mengde og type last, lastens fordeling, ekstra opsjoner som er valgt og sensors justering. Sensors justering kan forlenge programmets varighet med opp til 20 min.

OPSJONER OG FUNKSJONER

Vennligst skanner **QR-koden** på ditt apparat for å få tilgang til mer detaljert informasjon.

OPSJONER kan velges / velges vekk, etter at programmet er valgt, direkte ved å trykke på den tilhørende knappen (hvis tilgjengelig - indikatorlampene tennes) (se KONTROLLPANELET). Dersom en opsjon ikke er kompatibel med den valgte programmet (se PROGRAMTABELLEN), vil tilhørende LED blinke hurtig 3 ganger og du vil høre en pipe-lyd. Opsjonen vil ikke være tilgjengelig. En opsjon kan endre tid eller vann eller energiforbruk for programmet.

POWER CLEAN® - De ekstra dysene gjør at dette tilvalget gir mer intensiv og kraftig vask i den nedre kurven, i det bestemte området. Denne opsjonen anbefales for vask av gryter og panner (Vennligst se Power Clean®-avsnittet om lasting).

HALV LAST - Dersom det ikke er mange tallerkener som skal vaskes, benyttes HALV LAST for å spare vann, elektrisitet eller tid avhengig av det valgte programmet. **Husk å redusere mengden oppvaskmiddel.**

EKSTRA TØRR - En høyere temperatur under den avsluttende skyllingen og den forlengede tørkefasen forbedrer tørkingen. Opsjonen for EXTRA DRY (Ekstra tørr) fører til forlengelse av vaskesyklusen.

UTSETTELSE - Tidspunktet for start av programmet kan utsettes i en tidsperiode som varierer på mellom **0:30 og 24 timer. Funksjonen UTSETTELSE kan ikke stilles inn etter at programmet har startet.**

AVSØKING - Når sensoren registrerer hvor skitne tallerkenene er, vises en animasjon på displayet (rundt 20 min.) og syklusens varighet oppdateres. Avsøkingen gjelder for hvor skitne tallerkenene er og er til stede for alle syklusene (bortsett fra Eco) og justerer programmet etter behov.

NaturalDry - Er et system for konveksjonstørking som automatisk åpner døren under/etter tørkefasen for å sikre utmerket tørkeresultat hver dag. Døren åpnes ved en temperatur som er sikker for kjøkkeninnredningen. Som ekstra beskyttelse mot damp, følger spesialdesignet beskyttelsesfolie sammen med oppvaskmaskinen.

FAVORITTPROGRAM - Favorittprogrammet kan enkelt lagres og vil være lett tilgjengelig. Finn programmet ved å benytte **FORRIGE/NESTE**, og trykk deretter på knappen for favorittprogram i 3 sekund.

AVKALKING – Alarm - Det er oppdaget kalkavsetninger på de indre komponentene til apparatet. Kontroller at **Innstillingen for Vannets Hardhet** er riktig og at det finne **salt** i saltbeholderen (se **FØRSTE GANGS BRUK**), bruk deretter et avkalkingsprodukt (WPro-merket anbefales) med **Selvrensingsprogrammet**. Etter vellykket utføring av avkalkingen, vil ikonet ikke lenger lyse.

Dersom handlingene ovenfor ikke utføres, vil produktets ytelse reduseres. Advarselen AVKALKING begynner å blinke og alarmen «**dES**» vises på display. Dersom ingen handling tas, vil apparatet tillate at kun et visst antall sykluser kan startes (angitt ved «**dES**» alarm på display) deretter **BLOKKERES** apparatet for å hindre at det påføres skade på komponenter, **kun programmet Selv-rensende vil være tilgjengelig**. Produktet frigjøres etter at det er utført en fullstendig avkalking. Ved svært store mengder kalk, kan det være nødvendig å utføre avkalkingen to ganger for at det skal være effektivt.

SYKLUSTELLER - Denne funksjonen viser hvor mange sykluser oppvaskmaskinen har utført. For antallet sykluser fra 0-999, vises et fast nummer.

Eksempel for 25 sykluser.

Når antall sykluser er høyere enn 1000, vil nummeret rulle over displayet. " _ " representerer "", som for eksempel: 1.000 = 1_000, 13.947 = 13_947 (nummeret vil rulle over 3 ganger).

Eksempel for 13,947 sykluser.

Etter visualiseringen av sykluser, vil display returnere for å vise „“.
MERK: Oppvaskmaskinen kan allerede ha utført omtrent 30 sykluser. Dette skyldes den utvidede kvalitetsprosessen utført under produksjonen. Den garanterer høyere produktkvalitet.

LUKKET VANNKRAN – Alarm - Blinker når det ikke er vanninntak eller vannkranen er lukket.

LASTING AV KURVENE

KAPASITET: 15 standard kuverter

BESTIKKURV

Den tredje kurven ble utformet for å inneholde bestikket. Plasser bestikket som vist i illustrasjonen. En adskilt plassering av bestikket gjør det lettere å samle det inn etter at det er vasket i tillegg til at det vasker og tørker det bedre.

Kniver og andre kjøkkenredskap må plasseres med bladene vendt nedover.

Bestikkurven er utstyrt med glidene brett som gjør det beste ut av høyden til plassen under og gjør det mulig å plassere høye gjenstander i den øvre kurven.

ØVRE KURV

Last ømfintlige og lette tallerkener: glass, kopper, tallerkener og lave salatboller. Den øverste kurven har støtter som brettes opp og som kan anvendes i vertikal posisjon når te/dessertboller plasseres eller lav posisjon for å stable salatboller og bokser.

(eksempel på lasting av den øvre kurven)

REGULERING AV HØYDEN TIL DEN ØVRE KURVEN

Høyde til den øvre kurven kan reguleres: høy posisjon for å plassere uregelmessig servise i den nedre kurven og lav posisjon for å gjøre mest mulig ut av de sammenleggbare klaffene ved å skape mer plass i høyden og å unngå kollisjon med gjenstander som er lastet i den nedre kurven.

Vi fraråder deg på det sterkeste å regulere høyden til brettet når den er lastet. Du må ALDRI heve eller senke kurven kun på én side.

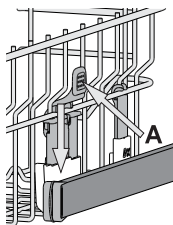
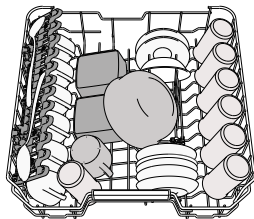
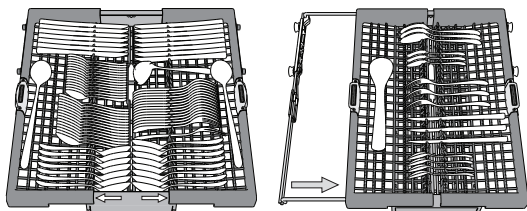

SAMMENLEGGBARE KLAPPER MED REGULERBAR POSISJON

De sammenleggbare klaffene på siden kan klappes ut eller klappes sammen for å optimere plasseringen av serviset i kurven. Vinglass kan plasseres sikkert i de sammenleggbare klaffene ved å sette stemmen til hvert glass inne i de tilhørende åpningene.

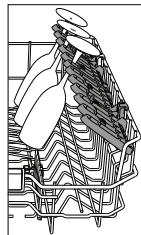

NEDRE KURV

For gryter, lokk, tallerkener, salatboller, bestikk etc. Store tallerkener og lokk bør ideelt sett plasseres på sidene for å unngå at de kommer i veien for spylarmerne.

Den nederste kurven har støtter som vendes oppover og som kan anvendes i vertikal posisjon når tallerkener plasseres eller horisontal posisjon (nedre) for å stable kjeler og salatboller på en enkel måte.

(eksempel på stabling av den nedre kurven)

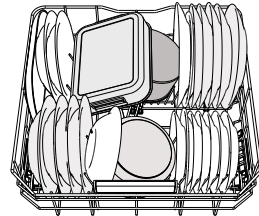

POWER CLEAN®

Power Clean® bruker de spesielle vanddysene bak i rommet for å vaske høye, skitne gjenstander bedre. Den nedre kurven har et Romområde, en spesiell utdragsstøtte bakerst i kurven som kan benyttes til å støtte stekepanner eller bakepanner i stående posisjon slik at de tar opp mindre plass. Ved å plassere kjeler/gryter vendt mot Romområde komponentene vennligst aktivere **POWER CLEAN** på panelet.

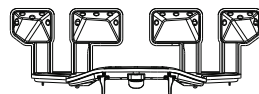

PLEIE OG VEDLIKEHOLD

Mer informasjon i veiledningen **Daglig Referanse** på nettstedet.

RENHOLD AV FILTERENHETEN

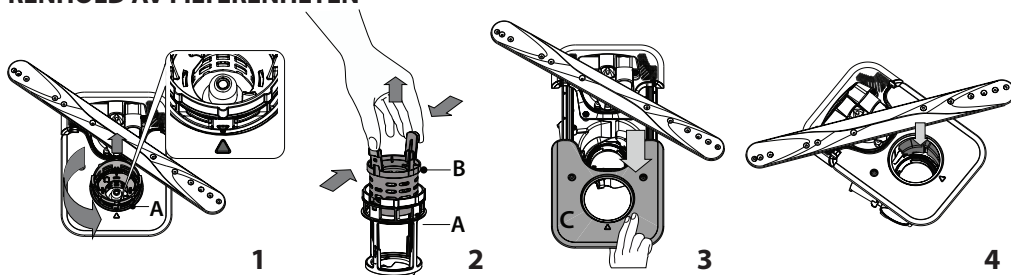

Oppvaskmaskinen må ikke benyttes uten filter eller dersom filteret er løst.

Når du installerer filteret på nytt er det viktig at de to trekantene som er vist på zoom møtes (Figur 1).

Dersom du finner fremmedlegemer (som glassbiter, porselen, bein, fruktsteiner osv.) må disse fjernes forsiktig.

Inspiser fellen og fjern matrestene som måtte ha satt seg fast. **FJERN ALDRI** beskyttelsen til vaske-syklus pumpen (vist ved en pil) (Figur 4).

RENHOLD AV SPYLERARMENE

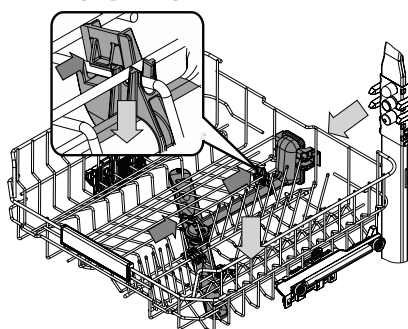

I noen tilfeller kan matrester sette seg fast på sprayarmer og blokkere hullene som vannet sprutes igjennom. Derfor bør du fra tid til annen kontrollere armene og gjøre de rene med en liten børste som ikke er av metall.

For å fjerne den øvre sprayarmen må du fjerne den sammen med manifold.

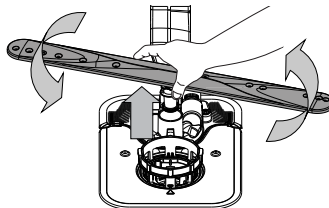



Den nedre sprayarmen kan fjernes ved å trekke den oppover og rotere den mot urviseren. Sprayarmen monteres tilbake ved å dra den ned og rotere den med urviseren.

FEILSØKINGS

Vennligst skanner **QR-koden** på ditt apparat for å få tilgang til mer detaljert informasjon.

Dersom oppvaskmaskinen din ikke fungerer som den skal, kontroller hvorvidt problemet kan løses ved å gå igjennom listen nedenfor. For andre feil eller problem, vennligst ta kontakt med godkjent Ettersalgsservice, kontaktadresse og telefonnummer vil du finne i garantiheftet. Reservedeler vil være tilgjengelig i en periode på enten 7 eller 10 år, i henhold til de spesifikke kravene i forskriftene.

PROBLEM	MULIGE ÅRSAKER	LØSNINGER
 Avkalkingsindikatora toren lyser eller blinker; „DES“ alarm vises.	Kalk samler seg på de interne komponentene til apparatet.	Avkalk apparatet øyeblikkelig ved å benytte programmet Selv-rensende og et avkalkingsprodukt som er tilgjengelig i handelen (se OPSJONER OG FUNKSJONER). Fyll beholderen med salt. Kontroller innstilling av vannets hardhet. Dersom apparatet ikke avkalkes, vil det ikke lenger virke.
Oppvaskmaskinen drenerer ikke. Displayet viser: F7 E3 eller F9 E1	Filteret er tettet til med matrester eller kalk.	Gjør rent filteret og avkalk apparatet (se <i>RENHOLD AV FILTERENHETEN</i> og <i>AVKALKINGS-INSTRUKSER</i>).
	Avløpsslangen er bøyd.	Kontroller dreneringsslangen (se <i>INSTALLASJONSVEILEDNING</i>).
	Vaskens avløp er tett.	Gjør ren avløpet til vasken.
Oppvaskmaskinen tar ikke inn vann. Displayet viser: H2O og  lyser akustisk alarm piper.	Det finnes ikke vann i vannforsyningen eller kranen er stengt.	Påse at det er vann i vannforsyningen eller at kranen er åpen.
	Slangen for vanninntak er bøyd.	Kontroller inntaksslangen (se <i>INSTALLASJON</i>). Åpne oppvaskmaskinens dør, trykk på START/Pause -knappen og lukk døren igjen i løpet av 4 sek.
	Silen i slangen for vanninntak er tett; det er ikke nødvendig å gjøre den ren.	Kontroller og gjør ren silen i slangen for vanninntak. Åpne oppvaskmaskinens dør, trykk på START/Pause -knappen og lukk døren igjen i løpet av 4 sek.
Oppvaskmaskinen avslutter syklusen for tidlig. Displayet viser: F8 E3	Filteret er tettet til med matrester eller kalk.	Gjør rent filteret og avkalk apparatet (se <i>RENHOLD AV FILTERENHETEN</i> og <i>AVKALKINGSINSTRUKSER</i>).
	Dreneringsslangen er plassert for lavt eller avledet i husholdningens kloakksystem.	Kontroller at enden på dreneringsslangen er plassert på riktig høyde (se <i>INSTALLASJON</i>). Se etter sifonering i husholdningens kloakksystem, og installer en sifongbryter/luftinnløpsventil dersom det er nødvendig.
	Det dannes for mye skum.	Det er ikke målt riktig mengde oppvaskmiddel eller oppvaskmiddelet er ikke egnet for oppvaskmaskiner (se <i>FYLING AV OPPVASKMIDDEL I DISPENSEREN</i>).
	Luft i vannforsyningen.	Se etter lekkasjer eller andre problem i vannforsyningen som fører til at det finnes luft i den.
Tallerkenene er ikke tørket godt nok.	Skyllemiddel mangler eller doseringen er for lav.	Påse at skyllemiddeldispenseren er fylt (se <i>FYLING AV DISPENSER MED SKYLLEMIDDEL</i>). Kun flerfunksjonelle tabletter gir ikke samme tørkende effekt som bruken av flytende skyllemiddel.
	Tallerkenene er tatt ut etter at døren automatisk ble åpnet men før den aktuelle syklusen ble avsluttet.	Påse at syklusen er avsluttet før du starter å ta ut tallerkenene (se <i>DAGLIG BRUK</i>). For enda bedre tørkeresultat, anbefaler vi at tallerkenene blir værende inne i oppvaskmaskinen med døren oppe i ytterligere 15 minutter etter at syklusen avsluttes.
	Tallerkenene er plassert for flate.	Hvis du oppdager at det har dannet seg vann i kopper, mugg eller boller, forsøk å sette inn tallerkenene (spesielt i den øvre kurven) med større helning for at vannet skal dryppe ned før tørkingen starter.
	Den valgte syklusen har ikke tørkefasen.	Vennligst kontroller i <i>PROGRAMTABELLEN</i> hvorvidt det valgte programmet har en tørkefase. Det er mulig at syklus uten tørkefasen ikke oppnår ønsket tørkeeffekt, derfor anbefaler vi at syklusen endres til en som har tørkefasen.
	Tallerkenene er laget av teflon eller plast.	Det er normalt at noen vandrdåper blir liggende på denne typen material.
Tallerkener og glass er dekket med kalk eller et hvitt lag.	Saltbeholderen er tom.	Etterfyll beholderen med salt så snart som mulig. Dersom du bruker apparatet uten salt kan det oppstå skader på de innvendige komponentene.
	Innstilling av vannets hardhet er for lav.	Øk innstillingen (se <i>TABELLEN OVER VANNETS HARDHET</i>).
	Lokket til saltbeholderen er ikke riktig lukket.	Kontroller og lukk lokket på saltbeholderen.
Oppvaskmaskinen viser F8 E5	Beholderen med skyllemiddel er tom eller doseringen av skyllemiddel er ikke tilstrekkelig.	Fyll på mer skyllemiddel i beholderen og kontroller doseringsinnstillingen (for mer informasjon - se <i>FYLING AV SKYLLEMIDDELDISPENSEREN</i>).
	Ventil er tett eller har feil.	Steng vannkranen, dersom det er mulig. Ikke slå av strømforsyningen. Ring servicen.
Lekkasje av vaskemiddel.	Skyldes det flytende vaskemiddelet som brukes og spesielt kan dette skje når opsjonen utsatt start er aktivert.	Små lekkasjer vil ikke føre til funksjonsfeil i maskinen og kan unngås ved å bytte type flytende vaskemiddel eller bruke kapsler.

Retningslinjer, standarddokumentasjon, bestilling av reservedeler og ekstra produktinformasjon vil du kunne finne ved å:

- Ved å bruke QR-koden på produktet ditt.
- Besøke vårt nettsted docs.whirlpool.eu/docs og parts-selfservice.europeanappliances.com
- Alternativt kan du **kontakte vår Ettersalgsservice** (se telefonnummeret i garantiheftet). Når du kontakter vår Ettersalgsservice, vennligst oppgi kodene du finner på produktets typeskilt.

Du vil få tilgang til informasjonen om modellen ved å benytte QR-koden du finner på energietiketten. Etiketten inneholder også modellidentifikatoren som kan benyttes for å konsultere portalen til registeret på <https://eprel.ec.europa.eu>.

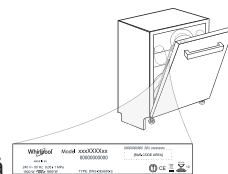

**DZIĘKUJEMY ZA ZAKUP PRODUKTU WHIRLPOOL**

Aby uzyskać kompleksową pomoc, prosimy zarejestrować urządzenie na stronie: www.whirlpool.eu/register.

ZESKANUJ KOD QR NA SWOIM URZĄDZENIU, ABY UZYSKAĆ BARDZIEJ SZCZEGÓŁOWE INFORMACJE.

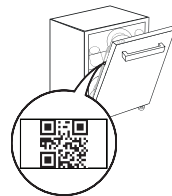

Przed rozpoczęciem użytkowania urządzenia, należy uważnie przeczytać instrukcję bezpieczeństwa i instrukcję montażu.

Po instalacji prosimy pamiętać o wyjęciu ze zmywarki wszystkich elementów zabezpieczających w czasie transportu.

PANEL STEROWANIA

1. Przycisk i kontrolka **WŁ.-WYŁ./Reset**
2. Przycisk wyboru programu **POPZEDNI**
3. Przycisk wyboru programu **NASTĘPNY**
4. Przycisk i kontrolka wyboru programu **ULUBIONY**
5. Kontrolka **Brak soli**
6. Kontrolka **Brak płynu nabłyszczającego**
7. Kontrolka **ODKAMIENIANIE**
8. Kontrolka **Zamknięty zawór wody**
9. **Wyświetlacz**
10. **Numer programu i wskaźnik pozostałego czasu**
11. Przycisk i kontrolka **opcji Power Clean®**



12. Przycisk i kontrolka **opcji Połowa Załadunku/ Ustawienia** - wciskanie przycisku przez 3 sek.
13. Przycisk i kontrolka **opcji Dodatkowe Suszenie**
14. Przycisk i kontrolka **opcji Opóźnienie**
15. Przycisk i kontrolka **START/Pauza**

PIERWSZE UŻYCIĘ**MENU USTAWIEŃ**

1. Włączyć urządzenie, naciskając przycisk **WŁ.-WYŁ.** ⏻.
2. Nacisnąć i przytrzymać przycisk **Ustawienia** ⚙️ (Połowa Załadunku ⏪) przez 3 sekundy, do momentu aż rozlegnie się sygnał dźwiękowy a na wyświetlaczu pojawi się komunikat „**SET**”.
3. Po jednej sekundzie wyświetli się pierwsze dostępne ustawienie (litera „**h**”).
4. Wcisnąć przycisk **POPZEDNI/NASTĘPNY** </>, aby przewinąć listę dostępnych ustawień (patrz tabela poniżej), następnie wcisnąć **START/Pauza** ⏸ aby podejrzeć i zmienić wartość wybranego obecnie ustawienia.
5. Wcisnąć przycisk **POPZEDNI/NASTĘPNY** </>, aby zmienić wartość, następnie wcisnąć **START/Pauza** ⏸, aby zapisać nową wartość i wrócić do menu głównego.
6. Aby zmienić inne ustawienie, powtórzyć punkty 4 i 5.
7. Wcisnąć **WŁ.-WYŁ.** ⏻ lub odczekać 30 sekund aby wyjść z menu.

LITERA	USTAWIENIE	WARTOŚCI (Domyślne - pogrubioną czcionką)*
h	Licznik cykli - Liczba cykli zmywania wykonana przez zmywarkę.	np. 25 cykli: 25; np. 13.947 cykli: 13_947 (przewijanie 3 razy)
h	Poziom twardości wody (patrz „ USTAWIENIE TWARDOSCI WODY ” oraz „ TABELA TWARDOSCI WODY ”)	1 2 3 4 5
h	Poziom dozowania nabłyszczacza (patrz „ REGULACJA DOZOWANIA PŁYNU NABŁYSZCZĄCEGO ”)	0 1 2 3 4 5
h	NaturalDry (patrz „ OPCJE I FUNKCJE ”) „1” = Wł., „0” = Wył.	1 0
h	Dźwięk „1” = Wł., „0” = Wył.	1 0
h	Ustawienia fabryczne - Wcisnąć przycisk START/Pauza , aby przywrócić domyślne ustawienia fabryczne dla wszystkich wartości zawartych w menu ustawienia.	-

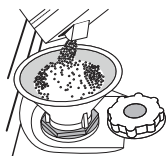
**NAPEŁNIANIE ZBIORNIKA SOLI**

Zastosowanie soli zapobiega tworzeniu się KAMIENIA na naczyńach i funkcjonalnych podzespołach zmywarki. Zbiornik soli jest zlokalizowany w dolnej części zmywarki (pod koszem dolnym po lewej stronie).

- Konieczne jest, aby **ZBIORNIK SOLI NIGDY NIE BYŁ PUSTY**.

- Ważne też jest odpowiednio ustawienie twardości wody.
 - Należy uzupełnić sól, gdy kontrolka **BRAK SOLI** ⚠️ świeci się na panelu sterowania.
1. Wyjąć dolny kosz i odkręcić korek zbiornika (w kierunku przeciwnym do ruchu wskazówek zegara).
 2. Umieścić lejek (patrz rys.) i wysypać sól aż do krawędzi zbiornika (około 0,5 kg); niewielki wyciek wody jest tu normalny.
 3. **Tylko podczas wykonywania czynności po raz pierwszy: Napełnić zbiornik soli wodą.**
 4. Wyjąć lejek i wytrzeć resztki soli wokół otworu.

Więcej informacji w **Przewodniku Użytkownika** na stronie internetowej.

Upewnij się, czy korek jest mocno dokręcony, aby detergent nie mógł przedostać się do zbiornika podczas programu zmywania (mogłoby to spowodować nienaprawialne uszkodzenie zmiękczacza wody).

Za każdym razem, gdy tylko ukończone zostanie uzupełnianie soli, należy włączyć jeden z programów zmywania, aby zapobiec korozji.

SYSTEM ZMIĘKCZANIA WODY

Zmiękczacze wody automatycznie zmniejsza twardość wody, tym samym zapobiegając nagromadzeniu osadu na grzałce co z kolei przyczynia się do większej wydajności zmywania. **System sam regeneruje się przy pomocy soli, zatem zbiornik soli należy uzupełniać jak tylko będzie pusty.** Częstotliwość regeneracji zależy od ustawienia poziomu twardości wody - regeneracja następuje raz na 4-6 cykli Eko, kiedy twardość wody ustawiona jest na poziom 3.

Proces regeneracji zachodzi na początku cyklu z dodatkową świeżą wodą.

- Podczas jednej regeneracji: ~Zużycie 3 L wody;
- Dodatkowe 5 minut cyklu;
- Zużycie poniżej 0,005 kWh energii elektrycznej.

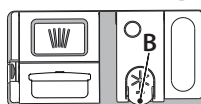
NAPEŁNIANIE DOZOWNIKA PŁYNU NABŁYSZCZĄCEGO

Płyn nabłyszczający ułatwia **SUSZENIE** naczyń. Dozownik płynu nabłyszczającego **A** powinien zostać napełniony, gdy kontrolka **BRAK PŁYNU NABŁYSZCZĄCEGO** ⚠️, świeci się na panelu sterowania.

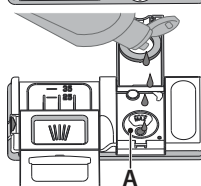

1. Otworzyć dozownik **B**, naciskając i podnosząc kłapkę na pokrywie.
2. Ostrożnie wlewać płyn nabłyszczający, aż do kreski oznaczającej maksymalny poziom napełnienia (110 ml) - unikać rozlania płynu. Jeśli tak się stanie, należy natychmiast wytrzeć rozlany płyn suchą szmatką.
3. Zatrzasnąć pokrywę.

NIGDY nie wlewać płynu nabłyszczającego bezpośrednio do komory zmywarki.

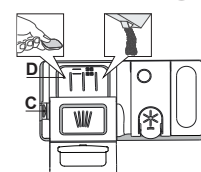







NAPEŁNIANIE DOZOWNIKA DETERGENTU

Aby otworzyć dozownik detergentu, użyć urządzenia do otwierania **C**. Detergent wsypywać/wlewać tylko do suchego zasobnika **D**.

Detergent przeznaczony do mycia wstępnie wsypywać/wlewać bezpośrednio do komory zmywarki.

1. Odmierzając dawkę detergentu, należy uwzględnić informacje podane powyżej, aby dodana ilość detergentu była prawidłowa. Wewnątrz dozownika **D** znajdują się oznaczenia ułatwiające dozowanie detergentu.
 2. Przed zatrzaśnięciem pokrywy usunąć pozostałości detergentu z krawędzi dozownika.
 3. Zamknąć pokrywę dozownika detergentu, pociągając ją w górę tak, aż urządzenie zamykające zostanie zablokowane na swoim miejscu. Dozownik detergentu otwiera się automatycznie w odpowiednim czasie, zgodnie z danym programem.
- Zastosowanie detergentów nieprzeznaczonych do użytku w zmywarkach może spowodować nieprawidłowe działanie lub uszkodzenie urządzenia.**

TABELA PROGRAMÓW

Program	Opis programów	Faza suszenia Natural-Dry	Dostępne opcje *)	Czas trwania programu zmywania (godz.:min) ^(**)	Zużycie wody (litry/cykl)	Zużycie energii (kWh/cykl)	
P1 Eco	Eko 50° - program jest przeznaczony do mycia naczyń o zwykłym stopniu zabrudzenia; dla tego zastosowania jest to najbardziej wydajny program pod względem zużycia energii elektrycznej i wody oraz w takim zastosowaniu program ten uzyskał certyfikat zgodności z dyrektywą unijną Ecodesign.	✓	✓	POWER CLEAN 1/2))) + ⌚	3:30	9,5	0,76
P2 	Intensywny Automatemyczny 65° - Automatemyczny program do zmywania mocno zabrudzonych garnków i talerzy.	✓	✓	POWER CLEAN 1/2))) + ⌚	2:25-3:10	17,0-25,0	1,30-1,70
P3 	Mieszany Automatemyczny 55° - automatemyczny program do normalnie zabrudzonych naczyń z zaschniętymi resztkami jedzenia.	✓	✓	POWER CLEAN 1/2))) + ⌚	1:20-3:20	7,5-20,5	0,75-1,20
P4 	Szybki Automatemyczny 50° - automatemyczny program do średnio i lekko zabrudzonych naczyń. Cykl do codziennego stosowania, który zapewnia optymalne rezultaty zmywania i suszenia w krótszym czasie.	✓	✓	POWER CLEAN 1/2))) + ⌚	1:00-1:50	8,0-16,0	0,70-1,10
P5 	Szybki 45° - Program należy stosować przy połowie załadunku lub lekko zabrudzonych naczyniach, na których nie zalegają resztki jedzenia. Nie ma fazy suszenia.	-	✓	1/2))) + ⌚	0:30-0:40	10,5-15,0	0,55-0,65
P6 	Kryształ 45° - Program do mycia delikatnych naczyń, które są bardziej wrażliwe na wysoką temperaturę, np. szklanki i kubeczki.	✓	✓	1/2))) + ⌚	1:40-1:50	12,5-17,0	0,95-1,20
P7 	Cichy 55° - Odpowiedni do zmywania w nocy. Zapewnia optymalne rezultaty zmywania i suszenia przy najniższej emisji hałasu.	✓	✓))) + ⌚	3:50-4:10	10,5-14,5	0,80-1,15
P8 	Dezynfekujący 65° - Średnio lub bardzo zabrudzone naczynia, z dodatkowym działaniem antybakteryjnym. Można wykorzystywać do wykonania czynności związanych z konserwacją zmywarki.	✓	-	POWER CLEAN 1/2))) + ⌚	1:55-2:10	12,0-19,0	1,40-1,80
P9 	Mycie wstępne - Opłukiwanie naczyń przeznaczonych do późniejszego mycia. W tym programie nie używa się żadnego detergentu.	-	✓	1/2 ⌚	0:12	4,5	0,10
P10 	Samoczyszczenie 65° - Program przeznaczony do przeprowadzania konserwacji zmywarki, tylko w przypadku gdy zmywarka jest PUSTA, z zastosowaniem specjalnych detergentów służących do konserwacji zmywarki.	-	-	⌚	1:15	12,7	1,10

Dane Programu Eko uzyskano na podstawie pomiarów wykonanych w warunkach laboratoryjnych zgodnie z normą europejską EN 60436:2020. Uwaga dla laboratoriów testowych: szczegółowe informacje dotyczące warunków testów porównawczych EN można uzyskać pod adresem:

dw_test_support@europeanappliances.com

Przed żadnym z tych programów nie ma potrzeby wstępnego przygotowania naczyń.

*) Nie wszystkie opcje mogą być używane jednocześnie.

**) Wartości podane dla innych programów niż program Eko mają charakter referencyjny. Rzeczywisty czas może się zmieniać w zależności od wielu czynników, takich jak temperatura i ciśnienie dopływającej wody, temperatura otoczenia, ilość detergentu, wielkość i typ załadunku oraz jego wyważenie, a także od dodatkowo wybranych opcji i kalibracji czujnika. Kalibracja czujnika może wydłużyć czas trwania programu aż o 20 min.

OPCJE I FUNKCJE

OPCJE można wybierać/ anulować wybór bezpośrednio po wybraniu programu, naciskając odpowiedni przycisk (jeśli jest dostępna – zapala się kontrolka) (patrz PANEL STEROWANIA). Jeśli dana opcja nie może być używana z wybranym programem (patrz TABELA PROGRAMÓW), odpowiednia dioda LED mignie szybko 3 razy i będzie słychać sygnał dźwiękowy. Opcja nie zostanie włączona. Opcja może zmienić czas lub zużycie wody lub energii dla programu.

POWER CLEAN® - Dzięki dodatkowym silnym dyszom ta opcja zapewnia bardziej intensywny i dokładny mycie w koszu dolnym, w określonym jego obszarze. Opcja ta jest polecana do mycia garnków i patelni. (Prosimy zapoznać się z częścią dotyczącą obciążenia Power Clean®).

POŁOWA ZAŁADUNKU - Jeśli nie ma wielu naczyń do zmywania, używany jest program połowy załadunku, w celu oszczędzania wody, energii elektrycznej lub czasu, w zależności od wybranego programu. **Należy pamiętać, aby zmniejszyć ilość detergentu.**

DODATKOWE SUSZENIE - Wyższa temperatura podczas ostatniego płukania i przedłużona faza suszenia pozwala na lepsze suszenie. Opcja **DODATKOWE SUSZENIE** powoduje wydłużenie cyklu zmywania.

OPÓŹNIENIE - Włączenie programu można opóźnić o pewien czas, od 30 minut do 24 godzin.

Funkcja OPÓŹNIENIE nie może być ustawiana po włączeniu się programu.

WYKRYWANIE - kiedy czujnik wykryje poziom zabrudzenia, na wyświetlaczu pojawi się animacja (około 20 min.), a długość cyklu zmywania zostanie zaktualizowana. Funkcja wykrywania służy do pomiaru poziomu zabrudzenia naczyń i jest ona obecna we wszystkich cyklach (z wyjątkiem trybu Eco), dostosowując odpowiednio program.

ZAWÓR WODY ZAMKNIĘTY - Alarm - Miga, gdy nie jest doprowadzana woda lub zawór wody jest zamknięty.

NaturalDry - to konwekcyjny system suszenia, który automatycznie otwiera drzwiczki podczas/po fazie suszenia, aby zapewnić doskonałe rezultaty suszenia każdego dnia. Drzwiczki można otworzyć po osiągnięciu temperatury bezpiecznej dla mebli kuchennych. Do zmywarki dołączono specjalnie zaprojektowaną folię ochronną która pełni funkcję dodatkowej ochrony przed parą.

ODKAMNIENIE - Alarm - Wykryto nagromadzenie kamienia na wewnętrznych elementach urządzenia. Sprawdzić, czy **Ustawienie Twardości Wody** ma prawidłową wartość, a **sól** jest obecna w pojemniku na sól (patrz PIERWSZE UŻYCIĘ), a następnie **użyć produktu do odkamieniania** (zalecana jest marka WPro) i włączyć program **Samoczyszczenie**. Po udanym odkamienianiu ikona nie będzie już wyświetlana.

Jeśli opisane powyżej czynności nie zostaną wykonane, wydajność maszyny się pogorszy. Ostrzeżenie «Odkamienianie» zacznie mrugać, a alarm «dES» pojawi się na wyświetlaczu. Jeśli nadal nie podjęte zostanie żadne działanie, urządzenie umożliwi włączenie jedynie pewnej ilości cykli (wskazanej podczas wyświetlania alarmu «dES») a następnie zostanie **ZABLOKOWANE**, aby zapobiec uszkodzeniom elementów urządzenia, a **dostępny będzie jedynie program Samoczyszczenie**. Przeprowadzenie pełnego odkamieniania odblokuje urządzenie. W przypadku wyjątkowo dużych ilości kamienia, możliwe, że trzeba będzie wykonać odkamienianie dwa razy, aby było skuteczne.

ULUBIONY PROGRAM - Ulubiony program można zapisać i będzie łatwo dostępny. Znaleźć program przy użyciu przycisku POPRZEDNI/NASTĘPNY, a następnie wcisnąć i przytrzymać przycisk Ulubionego programu przez 3 sekundy.

LICZNIK CYKLI - ta funkcja pokazuje liczbę cykli wykonanych przez zmywarkę.

W przypadku liczby cykli z zakresu 0-999 wyświetlana jest stała liczba.

25 Przykład dla 25 cykli.

Gdy liczba cykli jest większa niż 1000, liczba ta będzie przewijana na wyświetlaczu. Znak „_” oznacza „”, na przykład: 1.000 = 1_000, 13.947 = 13_947 (liczba będzie przewijana 3 razy).

1 13 13 3 9 94 947 47 Przykład dla 13.947 cykli:
Po pokazaniu informacji na temat cykli wyświetlacz powróci do pokazywania „r”. **UWAGA: Zmywarka mogła wykonać już około 30 cykli. Wynika to z rozszerzonego procesu jakości przeprowadzanego podczas produkcji. Gwarantuje to wyższą jakość produktu.**

ŁADOWANIE KOSZY

POJEMNOŚĆ: 15 standardowych nakryć

PÓLKA-KOSZ NA SZTUĆCE

Trzecia półka-kosz jest przeznaczona do umieszczania sztućców. Sztućce należy wkładać tak, jak to pokazano na rysunku. Rozdzielone ułożenie sztućców ułatwia ich wyjmowanie po zmywaniu i zapewnia lepsze wysuszenie.

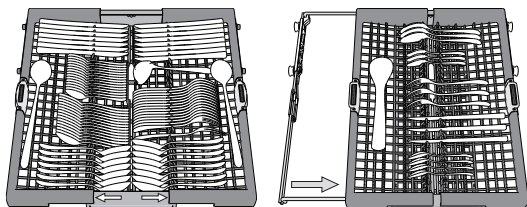

Noże i inne akcesoria o ostrych czubkach i krawędziach należy układać ostrzami skierowanymi w dół.

Półka na sztućce jest wyposażona w dwie przesuwne boczne półki, aby uzyskać jak największą przestrzeń pod spodem i umożliwić umieszczenie wysokich naczyń w górnym koszu.

GÓRNY KOSZ

Tu należy wkładać delikatne i lekkie naczynia: szklanki, filiżanki, talerzyki, małe miseczki do sałatek.

Górny kosz jest wyposażony w podnoszone wsporniki, które mogą być używane w pionowej przy wkładaniu spodeczków/talerzyków deserowych lub w pozycji opuszczonej, przy wkładaniu misek i pojemników na żywność.

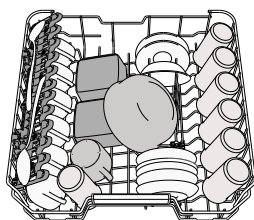

(przykładowe załadowanie górnego kosza)

REGULACJA WYSOKOŚCI GÓRNEGO KOSZA

Wysokość górnego kosza można wyregulować: wyższe położenie umożliwi umieszczenie dużych naczyń w dolnym koszu, a niższe pozwala na najwyższe ustawienie podnoszonych wsporników, co daje więcej miejsca u góry, a jednocześnie pozwala uniknąć stykania się z naczyniami umieszczonymi w dolnym koszu.

Zdecydowanie zalecamy, aby nie regulować wysokości kosza, gdy jest załadowany. NIGDY nie podnosić lub opuszczać kosza tylko z jednej strony.

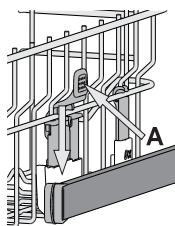

SKŁADANE PÓLECZKI Z REGULOWANYM POŁOŻENIEM

Boczne składane kłapy można złożyć lub rozłożyć, aby zoptymalizować ułożenie naczyń w koszyku. Kieliszki do wina można bezpiecznie umieścić, wkładając nóżkę każdego kieliszka do odpowiedniego otworu.

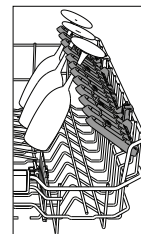

DOLNY KOSZ

Do garnków, pokrywek, talerzy, misek do sałatek, sztućców itp. Duże talerze i pokrywki powinny być umieszczane z boku, aby uniknąć stykania się z ramieniem natryskowym.

Dolny kosz jest wyposażony w podnoszone wsporniki, które mogą być używane w położeniu pionowym przy wkładaniu talerzy lub w położeniu poziomym, aby ułatwić wkładanie patelni i misek.

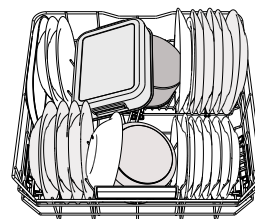

(przykładowe załadowanie dolnego kosza)

POWER CLEAN®

System Power Clean® wykorzystuje specjalne dysze wodne znajdujące się z tyłu komory, które pozwalają na intensywne mycie bardzo zabrudzonych naczyń. Dolny kosz posiada miejsce do umieszczania dużych przedmiotów. Z tyłu kosza znajduje się specjalny wysuwany wspornik, który może być używany do podparcia patelni lub blach do pieczenia i ustawienia ich pionowo, dzięki czemu będą zajmowały mniej miejsca. Umieszczając garnki/patelnie skierowane w stronę elementu Power Clean®, należy włączyć **POWER CLEAN** na panelu sterowania.

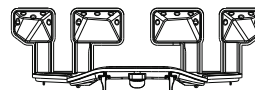

UTRZYMANIE I KONSERWACJA

Więcej informacji w **Przewodniku Użytkownika** na stronie internetowej.

CZYSZCZENIE ZESPOŁU FILTRA

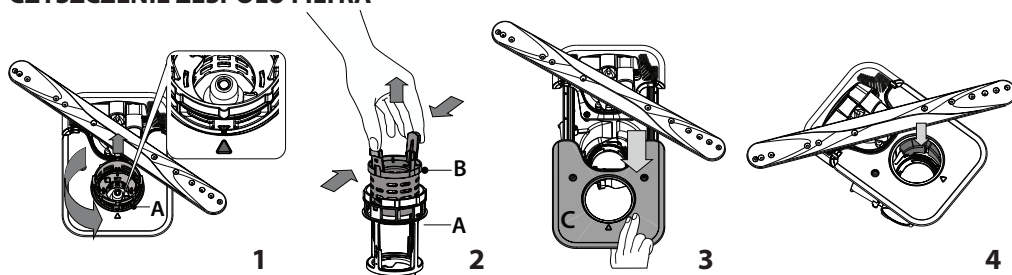

Nie wolno używać zmywarki bez filtrów lub jeśli filtry są źle zamocowane.

Ważne jest, aby przy ponownym montażu filtra, dwa trójkąty pokazane na zbliżeniu, spotkały się (Rys. 1).

W przypadku odnalezienia ciał obcych (np. potłuczonego szkła, porcelany, kości, pestek owoców itp.), **należy je ostrożnie wyjąć.**

Sprawdź syfon i usuń wszelkie resztki potraw. **NIGDY NIE NALEŻY WYJMOWAĆ** osłony pompy cyklu myjącego (pokazane strzałką) (Rys. 4).

CZYSZCZENIE RAMION NATRYSKOWYCH

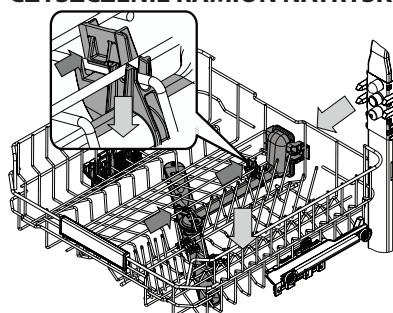

Może się zdarzyć, że resztki potraw pozostaną na ramionach natryskowych i będą zatykać otwory, przez które wytryskiwana jest woda. Dlatego też zaleca się, aby od czasu do czasu sprawdzić ramiona natryskowe i oczyścić je małą szczoteczką z nie-metalowym włosiem.

Aby usunąć spryskiwacz górny, usuń go z kolektorem.

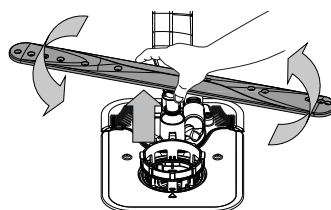

Dolne ramie natryskowe można wyjmować pociągając je w górę i obracając je w kierunku przeciwnym do wskazówek zegara. Ponowne osadzenie ramienia natryskowego odbywa się poprzez pociągnięcie go w dół i obrócenie go w kierunku zgodnym z ruchem wskazówek zegara.

USUWANIE USTEREK

Zeskanuj kod QR na swoim urządzeniu, aby uzyskać bardziej szczegółowe informacje.

Jeśli zmywarka nie działa prawidłowo, należy sprawdzić czy problem można rozwiązać wykonując czynności opisane poniżej. W przypadku błędów lub problemów prosimy skontaktować się z zakładem serwisowym, którego dane kontaktowe można odnaleźć w książeczce gwarancyjnej. Części zamienne będą dostępne przez okres do 7 lub do 10 lat, zgodnie z określonymi wymaganiami rozporządzenia.

PROBLEMY	MOŻLIWE PRZYCZYNY	ROZWIĄZANIE
Wskaźnik odkamieniania świeci się lub miga; wyświetlany jest alarm „dES”.	Na wewnętrznych podzespołach urządzenia osadza się kamień.	Natychmiast usuń kamień z urządzenia korzystając z programu Samoczyszczenie i dostępnego na rynku preparatu do usuwania kamienia (patrz <i>OPCJE I FUNKCJE</i>). Ponownie napełnij zbiornik solą. Sprawdź ustawienie twardości wody. Jeśli urządzenie nie zostanie odkamienione, przestanie działać.
Zmywarka nie odpompowuje wody. Na wyświetlaczu widoczny jest komunikat: F7 E3 lub F9 E1	Filtr jest zatkany resztkami potraw lub kamieniem. Wąż odpływowy jest zagięty. Rura odpływu zlewu jest zatkana.	Oczyść filtr i usuń kamień z urządzenia (patrz <i>CZYSZCZENIE ZESPOŁU FILTRA i INSTRUKCJA ODKAMINIENIA</i>). Sprawdź wąż odpływowy (patrz <i>INSTRUKCJA INSTALACJI</i>). Oczyść rurę odpływu w zlewie.
Zmywarka nie napełnia się wodą. Na wyświetlaczu widoczny jest komunikat: H2O i $\cancel{\times}$ się świeci; rozlega się alarm akustyczny.	Brak wody w sieci wodociągowej lub zawór jest zamknięty. Wąż dopływowy wody jest zagięty. Filtr siatkowy w węży dopływowym wody jest zapychany; niezbędne jest jego oczyszczenie.	Sprawdź, czy woda dopływa z sieci wodociągowej lub czy zawór wody jest otwarty. Sprawdź wąż dopływowy (patrz <i>INSTRUKCJA INSTALACJI</i>). Otwórz drzwiczki zmywarki, naciśnij przycisk START/Pauza i zamknij drzwiczki w przeciągu 4 sekund. Sprawdź i oczyść filtr siatkowy w węży dopływowym wody. Otwórz drzwiczki zmywarki, naciśnij przycisk START/Pauza i zamknij drzwiczki w przeciągu 4 sekund.
Zmywarka kończy cykl przedwcześnie. Na wyświetlaczu widoczny jest komunikat: F8 E3	Filtr jest zatkany resztkami potraw lub kamieniem. Wąż odpływowy ustawiony zbyt nisko lub odprowadzanie wody za pomocą syfonu do domowej sieci kanalizacyjnej. Występuje nadmierna ilość piany. Powietrze w instalacji doprowadzenia wody.	Oczyść filtr i usuń kamień z urządzenia (patrz <i>CZYSZCZENIE ZESPOŁU FILTRA i INSTRUKCJA ODKAMINIENIA</i>). Sprawdź czy końcówka węża odpływowego jest ustawiona na odpowiedniej wysokości (patrz <i>INSTRUKCJA INSTALACJI</i>). Sprawdź czy woda nie jest odprowadzana za pomocą syfonu do domowej sieci kanalizacyjnej, i w razie potrzeby zamontować przerywacz syfonu/zawór napowietrzający. Porcja detergentu nie została poprawnie odmierzona, albo detergent nie nadaje się do stosowania w zmywarkach (patrz <i>NAPEŁNIANIE DOZOWNIKA DETERGENTU</i>). Sprawdź czy w instalacji wodnej nie ma nieszczelności lub innych problemów umożliwiających dostęp powietrza.
Naczynia nie są dobrze wysuszone.	Brak płynu nablyszczającego lub dawka jest zbyt mała. Naczynia zostały wyładowane po automatycznym otwarciu drzwi, ale przed faktycznym zakończeniem cyklu. Naczynia są ułożone zbyt płasko. Wybrany cykl nie posiada fazy suszenia. Naczynia są wykonane z tworzywa sztucznego lub materiału antyadhezyjnego.	Upewnij się, że dozownik płynu nablyszczającego jest napełniony (patrz <i>NAPEŁNIANIE DOZOWNIKA PŁYNU NABLYSZCZĄCEGO</i>). Same tabletki wielofunkcyjne do zmywarek nie zapewniają tak dobrych efektów suszenia, jak rzeczywiste używanie płynu nablyszczającego. Przed rozpoczęciem rozładowywania naczyń należy upewnić się, że cykl zakończył się (patrz <i>CODZIENNA EKSPLOATACJA</i>). W celu uzyskania jeszcze lepszych rezultatów suszenia zaleca się pozostawienie naczyń wewnątrz zmywarki z otwartymi drzwiami przez dodatkowe 15 minut po zakończeniu cyklu. W przypadku zauważenia kałuż wody w zagłębieniach filiżanek, kubków lub misek, spróbuj załadować naczynia (zwłaszcza w górnym koszu), tak aby zapewnić większe nachylenie, w celu umożliwienia ściekania większej ilości wody przed rozpoczęciem suszenia. Prosimy sprawdzić w <i>TABELI PROGRAMÓW</i> , czy wybrany program jest wyposażony w fazę suszenia. Cykl bez fazy suszenia może nie zapewniać pożądanej wydajności suszenia, dlatego zaleca się zmianę wyboru cyklu na ten, który posiada fazę suszenia. Trochę kropelek wody, pozostających na tego typu materiale, jest zjawiskiem normalnym.
Naczynia i szklanki są pokryte wapiennym lub białawą warstwą.	Zbiornik soli jest pusty. Twardość wody jest ustawiona na zbyt niską twardość. Pokrywa zbiornika soli nie jest dokładnie zamknięta. Zbiornik płynu nablyszczającego jest pusty lub dozowanie płynu nablyszczającego jest niewystarczające.	Jak najszybciej napełnij zbiornik solą. Używanie urządzenia bez soli może spowodować uszkodzenie jego podzespołów wewnętrznych. Zwiększ ustawienie (patrz <i>TABELA TWARDOŚCI WODY</i>). Sprawdź i zamknij pokrywę zbiornika soli. Ponownie napełnij dozownik płynem nablyszczającym i sprawdź ustawienie dozowania (aby uzyskać więcej informacji, patrz <i>NAPEŁNIANIE DOZOWNIKA PŁYNU NABLYSZCZĄCEGO</i>).
Zmywarka wyświetla komunikat F8 E5	Zawór jest zablokowany lub uszkodzony.	Jeśli to możliwe, zamknij zawór wody. Nie wyłączaj zasilania. Zadzwoń do serwisu.
Wyciek detergentu.	Zależy od zastosowanego detergentu w płynie i może być zwiększony w przypadku aktywacji opcji opóźnienia.	Niewielkie wycieki nie spowodują awarii urządzenia i można ich uniknąć, zmieniając rodzaj detergentu w płynie lub stosując tabletki.

Zasady, standardową dokumentację, informacje na temat zamawiania części zamiennych oraz dodatkowe informacje o produkcie można znaleźć:

- Korzystając z kodu QR na swoim produkcie.
- Odwiedzając naszą stronę internetową docs.whirlpool.eu/docs i parts-selfservice.europeanappliances.com
- Ewentualnie można skontaktować się z naszą obsługą posprzedażową (patrz numer telefonu w książeczce gwarancyjnej).

Kontaktując się z naszą obsługą posprzedażową, należy podać kody zamieszczone na tabliczce identyfikacyjnej produktu. Informacje o modelu można uzyskać przy pomocy kodu QR podanego na etykiecie energetycznej. Etykieta zawiera również identyfikator modelu, którego można użyć do znalezienia informacji na portalu rejestru pod adresem <https://eprel.ec.europa.eu>.

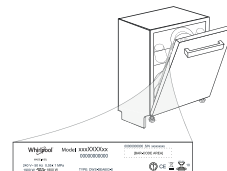



ĎAKUJEME, ŽE STE SI KÚPILI VÝROBOK WHIRLPOOL.
Ak chcete získať komplexnejšiu pomoc a podporu, zaregistrujte, prosím, svoj spotrebič na: www.whirlpool.eu/register

**PRE ZÍSKANIE
PODROBNEJŠÍCH
INFORMÁCIÍ
NASKENUJTE,
PROSÍM, QR KÓD NA
VAŠOM SPOTREBIČI.**

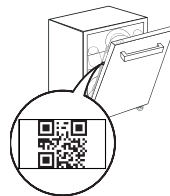

Pred použitím spotrebiča si starostlivo prečítajte bezpečnostné pokyny a návod na inštaláciu.
Po inštalácii nezabudnite odstrániť z umývačky všetky súčiastky na ochranu pri preprave.

OVLÁDACÍ PANEL

1. Tlačidlo **ZAP.-VYP./Reštart** s kontrolkou
2. Tlačidlo **PREDCHÁDZAJÚCI program**
3. Tlačidlo **ĎALŠÍ program**
4. Tlačidlo **OBLÚBENÝ program** s kontrolkou
5. Kontrolka prázdny zásobník soli
6. Kontrolka prázdný zásobník leštidla
7. Kontrolka **ODVÁPNIŤ**
8. Kontrolka **Zatvorený vodovodný ventil**
9. Ukazovateľ čísla programu a zostávajúceho času
10. Displej
11. Tlačidlo možnosti **Power Clean®** s kontrolkou
12. Tlačidlo možnosti **Polovičná Náplň** s kontrolkou/ **Nastavenia** - stlačiť na 3 sekundy



13. Tlačidlo možnosti **Extra Sušenia** s kontrolkou/
14. Tlačidlo **Odložený Štart** s kontrolkou
15. Tlačidlo **ŠTART/Pauza** s kontrolkou

PRVÉ POUŽITIE

Viac informácií nájdete v **Príručke Pre Každodenné Použitie** na našom webe.

PONUKA NASTAVENÍ

1. Zapnite spotrebič stlačením tlačidla **ZAP./VYP.**
2. Na 3 sekundy podržte tlačidlo **Nastavenia** (Polovičná Náplň), až kým sa neozve pípnutie a na displeji sa zobrazí „SE“.
3. Po jednej sekunde sa zobrazí prvé dostupné nastavenie (písmeno „h“).
4. Stlačením **PREDCHÁDZAJÚCI**/**ĎALŠÍ** prechádzate zoznamom dostupných nastavení (pozri tabuľku ďalej), potom stlačte **ŠTART/Pauza** pre zobrazenie a zmenu hodnoty aktuálne zvoleného nastavenia.
5. Stlačením **PREDCHÁDZAJÚCI**/**ĎALŠÍ** zmeníte hodnotu, potom stlačte **ŠTART/Pauza** pre uloženie novej hodnoty a vráťte sa do hlavnej ponuky.
6. Pre zmenu ďalšieho nastavenia zopakujte body 4 a 5.
7. Stlačte **ZAP./VYP.** alebo počkajte 30 sekúnd, ak chcete ponuku zatvoriť.

PÍSMENO	NASTAVENIE	HODNOTY (Štandardné - tučným písmom) *
	Počítadlo cyklov - Počet umývacích cyklov vykonaných umývačkou riadu.	napr. 25 cyklov: 25; napr. 13.947 cyklov: 13_947 (posunutie na 3-krát)
	Úroveň tvrdosti vody (pozri NASTAVENIE TVRDOSTI VODY a TABUĽKA TVRDOSTI VODY)	1 2 3 4 5
	Úroveň leštidla (pozri NASTAVENIE DÁVKOVANIA LEŠTIDLA)	0 1 2 3 4 5
	NaturalDry (pozri MOŽNOSTI A FUNKCIE) „1“ = Zap., „0“ = Vyp.	1 0
	Zvuk „1“ = Zap., „0“ = Vyp.	1 0
	Nastavenie z výroby - Stlačením tlačidla ŠTART/Pauza obnovíte nastavenie z výroby všetkých hodnôt nastavení zahrnutých v ponuke nastavení	-



PLNENIE ZÁSObNÍKA SOLI

Používanie soli zabraňuje tvorbe vodného kameňa na riadoch a funkčných komponentoch umývačky. Zásobník soli sa nachádza v spodnej časti umývačky (pod spodným košom na ľavej strane).

- Je nevyhnutné, aby **zásobník soli nebol nikdy prázdny**.
- Je dôležité nastaviť tvrdosť vody.

• Sol' treba doplniť, keď na ovládacom paneli svieti **kontrolka DOPLNIŤ SOL**.

1. Vyberte spodný kôš a odskrutkujte uzáver zásobníka (proti smeru hodinových ručičiek).
2. Nasadte násypku (pozri obrázok) a naplňte zásobník až po okraj (približne 0,5 kg); je bežné, že trochu vody vytečie.
3. **Vykonáva sa len prvýkrát: zásobník soli naplňte vodou.**
4. Vyberte násypku a zvyšky soli na otvore utrite.

Dbajte, aby bol uzáver pevne zatiahnutý, aby sa počas umývacieho programu nedostal do zásobníka umývacieho prostriedok (mohlo by to nenapraviteľne poškodiť zmäkčovač vody).

Spustíte program zakaždým hneď po doplnení zásobníka soli, aby ste sa vyhlí korózií.

SYSTEM NA ZMÄKČOVANIE VODY

Zmäkčovač vody automaticky znižuje tvrdosť vody, čím zároveň zabraňuje tvorbe vodného kameňa v ohrievači a prispieva k vyššej efektívnosti umývania. **Tento systém sa automaticky regeneruje pomocou soli, a preto je nutné pravidelne doplniť zásobník soli, keď bude prázdny.** Interval vykonávania regenerácie závisia od nastavenia tvrdosti vody – regenerácia sa vykonáva raz za 4-6 Eco cyklov, ak je tvrdosť vody nastavená na 3.

- Pri regenerácii sa spotrebuje: približne 3 litre vody;
- Pridá k cyklu dodatočných 5 minút;
- Spotrebuje sa pri nej 0,005 kWh energie.

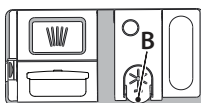

PLNENIE DÁVKOVAČA LEŠTIDLA

Leštidlo uľahčuje SUŠENIE riadu. Dávkovač leštiaceho prostriedku **A** treba naplniť, keď na ovládacom paneli svieti **kontrolka DOPLNIŤ LEŠTIDLO**.

1. Otvorte dávkovač **B** stlačením a zdvihnutím držiaka na veko.
2. Opatrne nalejte leštidlo až po značku maximum (110 ml) v plniacom priestore – dbajte, aby ste ho nerozliali. Ak sa to stane, leštidlo ihneď utrite suchou handričkou.
3. Zatláčajte veko, až počujete cvaknutie.

NIKDY nelejte leštidlo priamo do vaničky umývačky.



PLNENIE DÁVKOVAČA UMÝVACIEHO PROSTRIEDKU



















































Dávkovač umývacieho prostriedku otvorte pomocou otváracieho zariadenia **C**. Umývacie prostriedok dávajte iba do suchého dávkovača **D**. Umývacie prostriedok na predumývanie dajte priamo do vaničky.

1. Pri odmeriavaní umývacieho prostriedku sa riadte uvedenými informáciami, aby ste pridali správne množstvo. Vnútri dávkovača **D** sa nachádzajú značky, ktoré pomôžu pri dávkovaní umývacieho prostriedku.
2. Odstráňte zvyšky umývacieho prostriedku z okrajov dávkovača a až potom veko zatvorte, až sa ozve cvaknutie.
3. Zatvorte veko dávkovača umývacieho prostriedku jeho nadvihnutím, až uzatváracie zariadenie zapadne na miesto.

Dávkovač umývacieho prostriedku sa automaticky otvorí v správnom čase podľa programu.

Ak používate čistiaci prostriedok, ktorý nie je určený na umývačky, môžete tým spôsobiť poruchu alebo poškodenie spotrebiča.

TABUĽKA PROGRAMOV

Program	Opis programov	Fáza sušenia Natural-Dry	Dostupné možnosti ^{*)}	Trvanie umývacieho programu (h:min)**)	Spotreba vody (litre/cykly)	Spotreba energie (kWh/cykly)
P1 Eco	Eko 50° - Program Eco je vhodný na umývanie bežne zašpineného kuchynského riadu, preto ide o najefektívnejší program na tento účel z hľadiska spotreby energie a vody, ktorý sa používa na stanovenie súladu s legislatívou Ecodesign v rámci EÚ.	✓	✓     	3:30	9,5	0,76
P2 	Auto Intenzívne 65° - Automatický program na silne znečistený riad a panvice.	✓	✓     	2:25-3:10	17,0-25,0	1,30-1,70
P3 	Automatický Zmiešaný 55° - Automatický program na normálne znečistený riad so zasušenými zvyškami jedla.	✓	✓     	1:20-3:20	7,5-20,5	0,75-1,20
P4 	Automatický Rýchly 50° - Automatický program na normálne a trochu znečistený riad. Každodenný cyklus, ktorý zabezpečuje optimálny výsledok umývania a sušenia v kratšom čase.	✓	✓     	1:00-1:50	8,0-16,0	0,70-1,10
P5 	Rýchly 45° - Program, ktorý sa odporúča pre obmedzené množstvo trochu znečisteného riadu bez zasušených zvyškov jedla. Neobsahuje fázu sušenia.	-	✓    	0:30-0:40	10,5-15,0	0,55-0,65
P6 	Krištáľové 45° - Program na krehké kusy riadu, ktoré sú citlivejšie na vysoké teploty, napríklad poháre a šálky	✓	✓    	1:40-1:50	12,5-17,0	0,95-1,20
P7 	Tichý 55° - Vhodný na nočnú prevádzku spotrebiča. Zabezpečuje optimálne umývanie a sušenie s najnižšou hlučnosťou.	✓	✓    	3:50-4:10	10,5-14,5	0,80-1,15
P8 	Dezinfekcia 65° - Normálne až silne zašpinený riad – zahŕňa dodatočné antibakteriálne opláchnutie. Možno ho použiť na údržbu umývačky.	✓	-     	1:55-2:10	12,0-19,0	1,40-1,80
P9 	Predumývanie - Na odmočenie riadu, ktorý sa bude umývať neskôr. Pri tomto programe sa nepoužíva umývací prostriedok.	-	✓    	0:12	4,5	0,10
P10 	Autočistenie 65° - Program určený na údržbu umývačky sa musí spúšťať iba v PRÁZDNEJ umývačke s použitím špeciálnych prostriedkov určených na údržbu umývačky.	-	- 	1:15	12,7	1,10

Údaje z programu EKO sú namerané v laboratórnych podmienkach podľa európskej normy EN 60436:2020. Poznámka pre Skúšobné laboratória: O informácie o podmienkach vykonania komparatívnej skúšky EN môžete požiadať na adrese: dw_test_support@europeanappliances.com

Príprava riadu pred umývaním nie je potrebná pri nijakom programe.

*) Nie všetky možnosti možno použiť súčasne s inými.

**) Hodnoty uvedené pri iných programoch ako Eko sú iba orientačné. Skutočný čas sa môže líšiť v závislosti od mnohých faktorov, ako sú teplota a tlak privádzanej vody, teplota vmiestnosti, množstvo umývacieho prostriedku, množstvo a typ vloženého riadu, jeho rozloženie, ďalšie zvolené možnosti akalibrácia senzoru. Kalibrácia senzoru môže predĺžiť trvanie programu až o 20 minút.

MOŽNOSTI A FUNKCIE

Pre získanie podrobnejších informácií naskenujte, prosím, **QR kód** na vašom spotrebiči.

MOŽNOSTI možno zvolit/zrušiť po zvolení programu priamo stlačením príslušného tlačidla (ak sú dostupné, rozsvieti sa kontrolka) (pozri OVLÁDACÍ PANEL). Ak možnosť nie je kompatibilná so zvoleným programom (pozri TABUĽKU PROGRAMOV), 3 razy rýchlo zabliká príslušná LED kontrolka a ozve sa pípanie. Možnosť sa neaktivuje. Voliteľnou možnosťou možno zmeniť čas alebo spotrebu vody alebo energie pre program.

 **POWER CLEAN®** - Vďaka prídavným výkonným dýzami táto funkcia umožňuje intenzívnejšie a účinnejšie umývanie v spodnom koši, v špecifickej oblasti. Táto možnosť sa používa na umývanie hrncov a kastrolov (Pozri časť Power Clean® naplnenie).

 **POLOVIČNÁ NÁPLŇ** - Ak máte na umývanie málo riadov, používa sa polovičná náplň pre úsporu vody, elektriny alebo času v závislosti od zvoleného programu.

Nezabudnite znížiť množstvo umývacieho prostriedku.

 **EXTRA SUŠENIE** - Vyššia teplota počas záverečného oplachovania a predĺžená fáza sušenia umožňuje lepšie sušenie. Možnosť EXTRA SUŠENIE predĺži cyklus umývania.

 **ODLOŽENÝ ŠTART** - Začiatok programu možno posunúť o **30 minút až 24 hodín**. Po spustení programu už funkciu posunutia štartu **ne** možno nastaviť.

 **SNÍMANIE** - Keď senzor zisťuje úroveň znečistenia, na displeji sa zobrazí animácia (asi 20 minút) a trvanie cyklu sa aktualizuje. Snímanie je pre úroveň znečistenia riadu a je pri všetkých cykloch (okrem Eko) a príslušne upraví progra.

NaturalDry - je konvekčný systém sušenia, ktorý automaticky otvorí dvierka počas/po fáze sušenia, čím zaisťujú vynikajúci výsledok sušenia každý deň. Dvierka sa otvárajú pri teplote, ktorá neohrozuje váš kuchynský nábytok, preto sa neotvorí. Ako doplnková ochrana pred parou bola k umývačke priložená špeciálne navrhnutá ochranná fólia.

 **ZATVORENÝ VODOVODNÝ VENTIL** - **Upozornenie** - Bliká v prípade žiadneho prítoku vody alebo zatvoreného vodovodného ventilu.

 **ODVÁPNIČ** - **Upozornenie** - Bolo zistené nahromadenie vodného kameňa na vnútorných komponentoch spotrebiča. Skontrolujte, či máte v **Nastaveniach Tvrdosti Vody** správnu hodnotu a v zásobníku soli **sol'** (pozri **PRVÉ POUŽITIE**), **potom použijete odvápnovací prostriedok** (odporúča sa značka WPro) s **programom Autočistenie**. Po úspešnom odvápnení sa ikonka už nebude zobrazovať.

Ak sa vyššie uvedené činnosti nevykonajú, výkon spotrebiča sa zhorší. Upozornenie ODVÁPNIČ začne blikať a na displeji sa zobrazí „des“. Ak sa činnosť napriek tomu nevykoná, spotrebič dovolí spustiť iba určitý počet cyklov (zobrazený pri upozornení „des“ na displeji) a potom sa **ZABLOKUJE**, aby zabránil poškodeniu komponentu, **a bude k dispozícii iba program Autočistenie**. Vykonanie odvápnenia spotrebič odblokuje. V prípade mimoriadne veľkého množstva vodného kameňa možno odvápnenie vykonať dva razy, aby bolo účinné.

 **POČÍTADLO CYKLOV** - Táto funkcia zobrazuje počet cyklov, ktoré umývačka vykonala. Pre počet cyklov od 0 do 999 sa zobrazí pevné číslo.

 **25** Príklad pre 25 cyklov.

Keď je číslo cyklu vyššie ako 1000, číslo sa na displeji posunie. Znak „_“ predstavuje „“, ako napríklad: 1.000 = 1_000, 13.947 = 13_947 (číslo sa posunie 3-krát).

 **1 13 13 3 9 94 94 47** Príklad pre 13.947 cyklov.

Po skončení vizualizácie cyklu sa displej vráti k vizualizácii „r“.
POZNÁMKA: Umývačka riadu už mohla vykonať približne 30 cyklov. Je to spôsobené rozšíreným procesom kvality, ktorý prebieha počas výroby. Zaručuje to vyššiu kvalitu výrobkov.

 **OBLÚBENÝ** - Oblúbený program možno uložiť a bude ľahko prístupný. Vyhľadajte program pomocou PREDCHÁDZAJÚCI/DALŠÍ a potom na 3 sekundy stlačte tlačidlo OBLÚBENÝ program.

UKLADANIE RIADU DO KOŠOV

KAPACITA: 15 štandardných súprav

KOŠÍK NA PRÍBOR

Tretí košík je určený na ukladanie príboru. Príbor uložte, ako je uvedené na obrázku. Vďaka oddelenému uloženiu sa príbor po umytí ľahšie vyberá a dosiahne sa lepší výsledok umývania a sušenia.

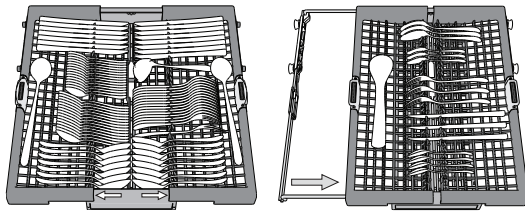

Nože a ostatné kuchynské náčinie s ostrými okrajmi treba uložiť čepeľami nadol.

Košík na príbor je vybavený dvoma zasúvacími bočnými priehradkami, aby sa čo najviac využila výška spodného priestoru a dali sa uložiť vysoké veci do horného koša.

VRCHNÝ KOŠ

Ukladajte doň krehké a ľahké nádoby: poháre, šálky, tanieriky, nízke šalátové misky. Vrchný koš má oporu proti prevráteniu, ktorú možno použiť vo vertikálnej polohe pri ukladaní podšálok a dezertných tanierikov alebo v spodnej polohe na ukladanie misiek a nádob na jedlo.

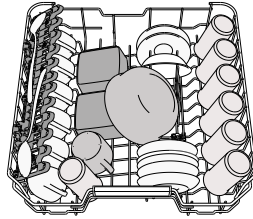

(príklad naplnenia vrchného koša)

NASTAVENIE VÝŠKY VRCHNÉHO KOŠA

Výška vrchného koša je nastaviteľná: vysoká poloha umožňuje uložiť do spodného koša objemný riad a nízka poloha umožňuje čo najlepšie využiť opory proti prevráteniu vytvorením väčšieho miesta smerom nahor a vyhnúť sa tomu, aby riad narážal o veci v spodnom koši.

V žiadnom prípade neodporúčame nastavovať výšku koša, keď je plný. NIKDY nezdvíhajte ani nespúšťajte koš iba na jednej strane.

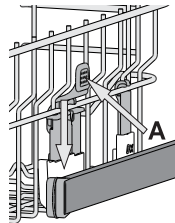

SKLÁPACIE KLAPKY S NASTAVITEĽNOU POLOHOU

Bočné sklápacie opierky je možné sklopiť alebo vyklopiť, aby bolo možné optimalizovať usporiadanie riadu v zásuvke. Vínové poháre možno bezpečne uložiť do sklápacích opierok vložením stopky pohára do príslušnej štrbiny.

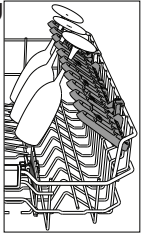

SPODNÝ KOŠ

Na hrnce, pokrievky, taniere, šalátové misky, príbor a pod. Veľké taniere a pokrievky by mali byť uložené po bokoch, aby na ne ostrekovacie ramená nenašli.

Spodný koš má opory proti prevráteniu, ktoré možno použiť v zvislej polohe pri ukladaní tanierov alebo v horizontálnej polohe (nižšie) pre ľahké uloženie panvíc a šalátových misiek.

(príklad naplnenia spodného koša)

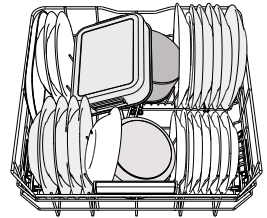

POWER CLEAN®

Funkcia Power Clean® využíva špeciálne vodné dýzy v zadnej časti priestoru na intenzívne umývanie veľmi špinavých nádob. Spodný koš má oddelovaciu zónu, špeciálnu vyťahovaciu oporu v zadnej časti koša, ktorá môže slúžiť na podopretie panvíc alebo plechov na pečenie, aby boli v zvislej polohe a zabrali tak menej miesta. Po umiestnení hrncov/kastrólov oproti komponentu Power Clean® aktivujte na ovládací paneli **POWER CLEAN**.

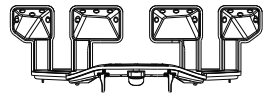

STAROSTLIVOSŤ A ÚDRŽBA

Viac informácií nájdete v **Príručke Pre Každodenné Použitie** na našom webe.

ČISTENIE ZOSTAVY FILTRA

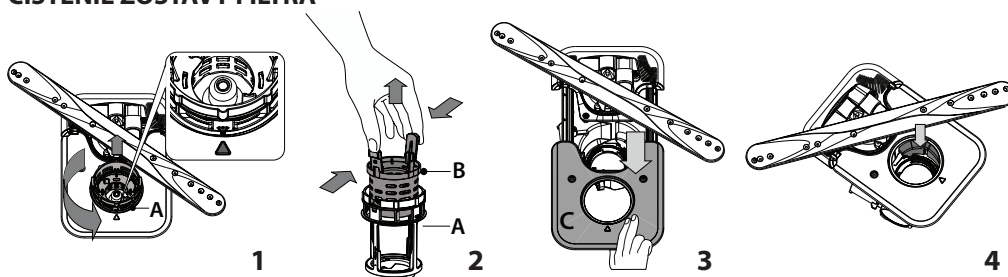

Umývačku nesmiete používať bez filtrov, alebo ak je filter uvoľnený.

Je dôležité, aby sa pri opätovnej inštalácii filtra dva trojuholníky zobrazené na zväčšenine stretli (obr. 1).

V prípade, že nájdete cudzie telesá (napr. úlomky skla, porcelánu, kostí, ovocné semená a pod.), **opatrne ich vyberte.**

Skontrolujte sifón a odstráňte zvyšky jedla. **NIKDY NEVYBERAJTE** ochranu čerpadla (označené šípkou) (obr. 4).

ČISTENIE OSTREKOVACÍCH RAMIEN

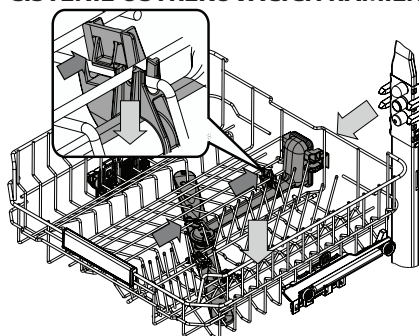

Občas sa zvyšky jedla môžu zasušiť aj na ostrekovacích ramenách a zablokovať dierky, cez ktoré strieka voda. Preto sa odporúča občas ramená kontrolovať a čistiť ich malou nekovovou kefkou.

Ak chcete odstrániť horný ostrekovač, musíte ho odstrániť spolu s prírodným potrubím.

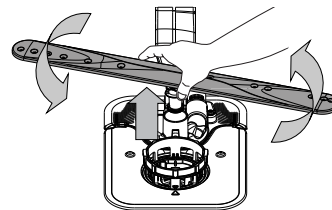



Spodné ostrekovacie rameno možno vybrať potiahnutím nahor a otočením proti smeru hodinových ručičiek. Znovu ho namontujete potiahnutím nadol a otočením v smere hodinových ručičiek.

RIEŠENIE PROBLÉMOV

Pre získanie podrobnejších informácií naskenujte, prosím, **QR kód** na vašom spotrebiči.

Ak vaša umývačka riadnu nefunguje správne, zistíte, či problém nemožno vyriešiť po konzultácii s nasledujúcim zoznamom. V prípade ďalších chýb a problémov sa obráťte na autorizovaný popredajný servis, pričom kontaktné údaje nájdete v záručnej knižke. Náhradné diely budú k dispozícii počas 7 alebo až 10 rokov podľa konkrétnych požiadaviek nariadení.

PROBLÉMY	MOŽNÉ PRÍČINY	RIEŠENIA
 Kontrolka odvápnenia svieti alebo bliká; Zobrazuje sa varovanie „DES“.	Na vnútorných komponentoch spotrebiča sa hromadí vodný kameň.	Okamžite spotrebič odvápnite pomocou programu Autočistenie a komerčne dostupného odvápnovacieho prostriedku (pozri <i>MOŽNOSTI A FUNKCIE</i>). Doplníte do zásobníka soľ. Skontrolujte nastavenie tvrdosti vody. Ak spotrebič nie je odvápněný, prestane pracovať.
Z umývačky neodtiekla voda. Zobrazenie na displeji: F7 E3 alebo F9 E1	Filter je upchatý zvyškami jedla alebo vodným kameňom. Zalomená odtoková hadica. Odtokové potrubie drezu je upchaté.	Vyčistite filter a spotrebič odvápnite (pozri <i>ČISTENIE ZOSTAVY FILTRA a NÁVOD NA ODVÁPNEIE</i>). Skontrolujte odtokovú hadicu (pozri <i>NÁVOD NA INŠTALÁCIU</i>). Vyčistite odtokové potrubie drezu.
Umývačka sa neplní vodou. Zobrazenie na displeji: H2O a  svieti; ozýva sa zvukový alarm.	V prívode nie je voda alebo je uzavretý ventil. Prívodná hadica je ohnutá. Sitko v prívodnej hadici je upchaté. Je nevyhnutné ho vyčistiť.	Presvedčte sa, či je v prívode voda a či je kohútik otvorený. Skontrolujte prívodnú hadicu (pozri <i>INŠTALÁCIA</i>). Otvorte dvierka umývačky, stlačte tlačidlo ŠTART/Pauza a zatvorte dvierka do 4 sekúnd. Skontrolujte a vyčistite sitko v prívodnej hadici. Otvorte dvierka umývačky, stlačte tlačidlo ŠTART/Pauza a zatvorte dvierka do 4 sekúnd.
Umývačka predčasne ukončuje cyklus. Zobrazenie na displeji: F8 E3	Filter je upchatý zvyškami jedla alebo vodným kameňom. Odtoková hadica je umiestnená príliš nízko alebo voda odteká do domáceho odpadového systému. Vzniká nadmerné množstvo pary. V prívode vody je vzduch.	Vyčistite filter a spotrebič odvápnite (pozri <i>ČISTENIE ZOSTAVY FILTRA a NÁVOD NA ODVÁPNEIE</i>). Skontrolujte, či je koniec odtokovej hadice umiestnený v správnej výške (pozri <i>INŠTALÁCIA</i>). Skontrolujte odvádzanie do systému domového odpadu, v prípade potreby namontujte vypínač odtoku/ventil prívodu vzduchu. Umývací prostriedok nebol dávkovaný správne alebo nie je vhodný do umývačiek riadu (pozri <i>PLNENIE DÁVKOVAČA UMÝVACIEHO PROSTRIEDKU</i>). Skontrolujte, či v prívode vody nie sú netesnosti alebo iné problémy, pre ktoré uniká vzduch dovnútra.
Riad nie je dobre vysušený.	V dávkovači nie je leštidlo alebo je dávka príliš malá. Riad bol vyložený po automatickom otvorení dvierok, ale pred skutočným ukončením cyklu. Riad je uložený príliš na plocho. Zvolený cyklus nemá fázu sušenia. Nádoby majú úpravu proti pripáleniu alebo sú z plastu.	Presvedčte sa, či je dávkovač leštidla plný (pozri <i>PLNENIE DÁVKOVAČA LEŠTIDLA</i>). Iba multifunkčné tablety nezabezpečia taký dobrý výsledok sušenia ako použitie tekutého leštidla. Predtým ako začnete riad vykladať, presvedčte sa, či sa cyklus skončil (pozri <i>KAŽDODENNÉ POUŽÍVANIE</i>). Pre ešte lepší výsledok sušenia sa odporúča nechať riad v umývačke pri otvorených dvierkach ďalších 15 minút po skončení cyklu. Ak v šálkach, pohároch alebo miskách zbadáte kaluže vody, skúste ukladať riad (najmä v hornom koši) väčšími naklonený, aby väčšie množstvo vody pred sušením odtieklo. Overte si v <i>TABUĽKE PROGRAMOV</i> , či má zvolený program fázu sušenia. Cyklus bez fázy sušenia nemusí dosahovať želanú účinnosť sušenia, preto sa odporúča vybrať radšej cyklus, ktorý má fázu sušenia. Je normálne, že na takomto type materiálu zostávajú nejaké kvapky vody.
Na riadoch a pohároch sú usadeniny vodného kameňa alebo biely povlak.	Zásobník soli je prázdny. Je nastavená príliš nízka tvrdosť vody. Uzáver zásobníka soli nie je dobre zavretý. Zásobník leštidla je prázdny alebo dávkovanie leštidla je nedostatočné.	Čo najskôr doplňte do zásobníka soľ. Používanie spotrebiča bez soli môže poškodiť jeho vnútorné komponenty. Zvýšte hodnoty tvrdosti vody (pozri <i>TABUĽKU TVRDOSTI VODY</i>). Skontrolujte a zatvorte záver zásobníka soli. Naplnite dávkovač leštidlom a skontrolujte nastavenie dávkovania (viac informácií nájdete - pozri <i>PLNENIE DÁVKOVAČA LEŠTIDLA</i>).
Umývačka riadu zobrazuje F8 E5	Ventil je zablokovaný alebo chybný.	Zatvorte ventil prívodu vody, ak je to možné. Nevypínajte napájanie. Zavolajte servis.
Únik čistiacieho prostriedku.	Závisí od použitého tekutého čistiacieho prostriedku a môže byť zvýšený v prípade aktivovanej možnosti oneskorenia.	Malé úniky nespôsobia poruchu zariadenia a možno sa im vyhnúť zmenou typu tekutého čistiacieho prostriedku alebo použitím tabliet.

Firemné zásady, štandardnú dokumentáciu, objednávanie náhradných dielov a ďalšie informácie o produkte nájdete na:

- Použitie QR kódu na produkte.
- Našej webovej stránke docs.whirlpool.eu/docs a parts-selfservice.europeanappliances.com.
- Prípadne **sa obráťte na náš popredajný servis** (Telefónne číslo nájdete v záručnej knižke). Pri kontaktovaní nášho popredajného servisu uveďte, prosím, kódy z výrobného štítku vášho spotrebiča.

Informácie o modeli získate cez QR kód na energetickom štítku. Na štítku tiež nájdete identifikačné číslo modelu, ktoré môžete použiť na vyhľadávanie v registri na portáli <https://eprel.ec.europa.eu>.

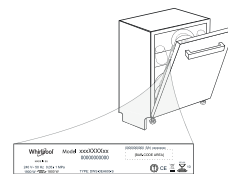



HVALA, KER STE KUPILI IZDELEK ZNAMKE WHIRLPOOL.
Za popolno podporo aparat registrirajte na spletni strani:
www.whirlpool.eu/register

**ZA PODROBNEJŠE
INFORMACIJE
POSKENIRAJTE
KODO QR
NA NAPRAVI**

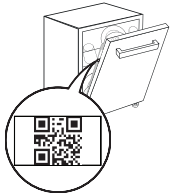

Pred uporabo aparata pozorno preberite varnostna navodila in navodila za namestitev.
Po namestitvi iz pomivalnega stroja ne pozabite odstraniti vseh transportnih varoval.

UPRAVLJALNA PLOŠČA

1. Tipka za **VKLOP-IZKLOP/Ponastavitev** s signalno lučko
2. Programska tipka **NAZAJ**
3. Programska tipka **NAPREJ**
4. Tipka **programa PRILJUBLJENI** s signalno lučko
5. Signalna lučka prazne posode za **Sol**
6. Signalna lučka prazne posode **Sredstva Za Izpiranje**
7. Signalna lučka **ODSTRANJEVANJE VODNEGA KAMNA**
8. Signalna lučka za **Zaprto Vodovodno Pipo**
9. **Zaslon**
10. **Številka programa** in prikaz **preostalega časa**
11. Tipka za **možnost Power Clean®** s signalno lučko



12. Tipka za **možnost Polovična Polnitev** s signalno lučko/**Nastavitve** – pritisek za 3 sekunde
13. Tipka za **možnost Ekstra Suho** s signalno lučko
14. Tipka za **možnost Zamik Vklopa** s signalno lučko
15. Tipka za **ZAGON/Premor** s signalno lučko

PRVA UPORABA

NASTAVITVENI MENI

1. Vključite aparat s pritiskom na tipko za **VKLOP/IZKLOP**.
2. Pritisnite tipko za **Nastavitve** (Polovična Polnitev) in jo zadržite za 3 sekunde, dokler ne zaslišite zvočnega signala, na zaslonu pa se prikaže napis „**SET**“.
3. Po eni sekundi se prikaže prva razpoložljiva nastavitve (črka „h“).
4. Pritisnite tipko **NAZAJ** / **NAPREJ**, da se pomaknete po seznamu razpoložljivih nastavitve (glejte spodnjo tabelo), nato pa pritisnite tipko **ZAGON/Premor**, da prikažete in spremenite vrednost trenutno izbrane nastavitve.
5. Pritisnite tipko **NAZAJ** / **NAPREJ**, da spremenite vrednost, nato pa še tipko **ZAGON/Premor** da shranite novo vrednost in pa se vrnete v glavni meni.
6. Za spreminjanje nadaljnjih nastavitve ponovite postopek iz točk 4 in 5.
7. Pritisnite tipko **VKLOP/IZKLOP** ali počakajte 30 sekund za izhod iz menija.

ČRKA	NASTAVITEV	VREDNOSTI (Privzeto – v krepkem tisku) *
	Števec Ciklov - Število ciklov pomivanja v pomivalnem stroju.	Npr. 25 ciklov: 25; Npr. 13.947 ciklov: 13_947 (trikratno pomikanje)
	Stopnja Trdote Vode (glejte poglavje NASTAVITEV TRDOTE VODE in PREGLEDNICA TRDOTE VODE)	1 2 3 4 5
	Stopnja Dodajanja Izpiralnega Sredstva (glejte poglavje NASTAVITEV ODMERJANJA TEKOČINE ZA LESK)	0 1 2 3 4 5
	NaturalDry (glejte poglavje MOŽNOSTI IN FUNKCIJE) "1" = Vkllop, "0" = Izklop	1 0
	Zvok "1" = Vkllop, "0" = Izklop	1 0
	Tovarniške Nastavitve - Pritisnite tipko ZAGON/Premor , da vse vrednosti nastavitve iz nastavitvenega menija povrnete na tovarniške vrednosti.	-

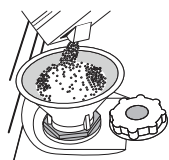

POLNJENJE POSODE ZA SOL

Uporaba soli preprečuje nastajanje VODNEGA KAMNA na posodi in na delujočih komponentah aparata. Posoda za sol je nameščena v spodnjem delu pomivalnega stroja (na levi strani pod spodnjo košaro).

- Obvezno je, da **posoda za sol ni nikoli prazna**.
- Trdoto vode je treba obvezno nastaviti

- Posoda za sol je treba napolniti, ko na nadzorni plošči sveti **signalna lučka NIZKA RAVEN SOLI**.
1. Izvzemite spodnjo košaro in odvijte pokrovček posode (v nasprotni smeri urnega kazalca).
 2. Namestite lijak (glejte sliko) in posodo za sol napolnite do roba (približno 0,5 kg); nič nenavadnega ni, če pri tem iz posode izteče nekaj vode.
 3. **Samo ob prvi uporabi: posodo za sol napolnite z vodo.**
 4. Odstranite lijak in obrišite ostanke soli okrog odprtine.

Več informacij najdete v **Navodilih Za Odpravljanje Težav** na spletni strani.

Pokrovček mora biti trdno privit, da pomivalno sredstvo med pomivanjem ne more proreti v posodo (to bi lahko sistem za mehčanje vode nepopravljivo poškodovalo).

Po vsakem polnjenju posode za sol takoj zaženite program, da preprečite nastanek korozije.

SISTEM ZA MEHČANJE VODE

Sistem za mehčanje vode samodejno zmanjša trdoto vode, kar preprečuje kopičenje oblog na grelniku in prispeva k večji učinkovitosti pomivanja. **Ta sistem se obnovi z regeneracijsko soljo, zato morate poskrbeti, da je posoda za sol napolnjena.** Pogostost regeneracije je odvisna od nastavitve stopnje trdote vode – regeneracija poteka enkrat na **4-6** Eko ciklov, pri čemer je stopnja trdote vode nastavljena na **3**.

Postopek regeneracije se izvede na začetku cikla z dodatno svežo vodo.

- Posamezna regeneracija porabi: ~3 l vode;
- Cikel traja do 5 minut dlje;
- Porabi manj kot 0,005 kWh električne energije.

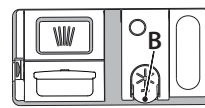

POLNJENJE POSODE ZA TEKOČINO ZA LESK

Tekočina za lesk olajša SUŠENJE posode. Posodo za tekočino za lesk **A** je treba napolniti, ko na upravljalni plošči zasveti **signalna lučka za NIZKO RAVEN TEKOČINE ZA LESK**.

1. Posodo **B** odprete tako, da pritisnete na jeziček na pokrovčku in ga povlečete.
2. Tekočino za lesk previdno nalijete do oznake za maksimum (110 ml), pri čemer pazite, da tekočine ne polivate. Če se to vseeno zgodi, razlito tekočino nemudoma pobrišite s suho krpo.
3. Pritisnite na pokrovček, da se slišno zaskoči.

Tekočine za lesk NE nalivajte neposredno v kad.

POLNJENJE PREKATA ZA POMIVALNO SREDSTVO

Da odprete prekat za pomivalno sredstvo, uporabite odpiralo C. Pomivalno sredstvo dodajte samo v suh prekat D. Količino pomivalnega sredstva za predpomivanje odmerite neposredno v kad.

1. Pri odmerjanju pomivalnega sredstva glejte prej omenjene podatke, da boste odmerili ustrezno količino. V prekату **D** so označbe za pomoč pri doziranju pomivalnega sredstva.
 2. Odstranite ostanke pomivalnega sredstva z robov prekata in zaprite pokrovček tako, da se slišno zaskoči.
 3. Zaprite pokrovček prekata za pomivalno sredstvo tako, da ga potiskate navzgor, dokler zapiralo ni na svojem mestu.
- Prekat za pomivalno sredstvo se ob pravem času glede na dani program samodejno odpre.
- Uporaba pralnega sredstva, ki ni namenjen strojnemu pomivanju, lahko povzroči nepravilno delovanje ali aparat poškoduje.**

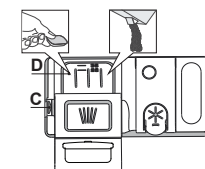

PROGRAMSKA TABELA

Program	Opisi programov	Faza sušenja	NaturalDry	Razpoložljive možnosti *)	Trajanje pomivanja (h:min)**	Poraba vode (litri/pranje)	Poraba energije (kWh/pranje)	
P1 Eco	Eko 50° - Program je primeren za pomivanje običajno umazane posode, saj je za to uporabo najučinkovitejši program z vidika kombinirane porabe energije in vode, poleg tega pa izpolnjuje skladnost z zakonodajo EU o okoljsko primerni zasnovi.	✓	✓		3:30	9,5	0,76	
P2	Samodejno Intenzivno 65° - Samodejni program za zelo umazane ponve in lonce.	Senzor zazna raven umazanije posode in ustrezno prilagodi program. Ko tipalo zaznava raven umazanije, se na zaslonu pojavi prikaz in trajanje cikla se posodobi.	✓	✓		2:25-3:10	17,0-25,0	1,30-1,70
P3	Samodejno Mešano 55° - Samodejni program za običajno umazano posodo z zasušenimi ostanki hrane.		✓	✓		1:20-3:20	7,5-20,5	0,75-1,20
P4	Samodejno Hitro 50° - Samodejni program za rahlo do običajno umazano posodo. Vsakodnevno pomivanje in sušenje, ki v krajšem času zagotovi optimalne rezultate.		✓	✓		1:00-1:50	8,0-16,0	0,70-1,10
P5	Hitro 45° - Program priporočamo za omejeno količino rahlo umazane posode brez zasušenih ostankov hrane. Brez sušenja.	-	✓		0:30-0:40	10,5-15,0	0,55-0,65	
P6	Kristal 45° - Program za posodo, ki je bolj občutljiva na visoke temperature (npr. kozarci in skodelice).	✓	✓		1:40-1:50	12,5-17,0	0,95-1,20	
P7	Tiho 55° - Primeren za nočno delovanje aparata. Zagotavlja optimalne rezultate čiščenja in sušenja s kar najbolj tihim delovanjem.	✓	✓		3:50-4:10	10,5-14,5	0,80-1,15	
P8	Dezinfekcija 65° - Za pomivanje običajno ali zelo umazane posode z dodatnim antibakterijskim pomivanjem. Lahko se ga uporabi tudi za vzdrževanje pomivalnega stroja.	✓	-		1:55-2:10	12,0-19,0	1,40-1,80	
P9	Predpomivanje - Za predpomivanje posode, ki jo boste pomili pozneje. Za ta program pomivalno sredstvo ni potrebno.	-	✓		0:12	4,5	0,10	
P10	Namakanje 65° - Program za vzdrževanje pomivalnega stroja. Uporabljajte ga samo, kadar je pomivalni stroj prazen, in sicer z namenski sredstvi za vzdrževanje pomivalnih strojev.	-	-		1:15	12,7	1,10	

Meritve podatkov za program EKO so bile izvedene v laboratorijskih pogojih v skladu z evropskim standardom EN 60436:2020.

Opozorilo za preizkusne laboratorije: za informacije o pogojih izvajanja primerjalnega preizkusa EN pišite na naslednji elektronski naslov: dw_test_support@europeanappliances.com

Predhodna obdelava posode ni potrebna pri nobenem programu.

*) Vseh možnosti ni mogoče uporabljati istočasno.

**) Vrednosti, podane za druge programe, razen za program Eko, so samo okvirne. Dejanski čas je odvisen od številnih faktorjev, kot so temperatura in tlak dovodne vode, sobna temperatura, količina pomivalnega sredstva, količina in vrsta posode, uravnotežena porazdelitev posode, dodatne izbrane možnosti in umerjanje senzorja. Umerjanje senzorja lahko program podaljša do 20 min.

MOŽNOSTI IN FUNKCIJE

Več informacij najdete v Navodilih Za Odpravljanje Težav na spletni strani.

MOŽNOSTI je mogoče izbrati/preklicati po izbiri programa in neposredno s pritiskom na ustrezno tipko (signalna lučka zasveti, če je na voljo) (glejte UPRAVLJALNA PLOŠČA). Če določena možnost ni združljiva z izbranim programom (glejte PROGRAMSKA TABELA), pripadajoča LED-lučka trikrat utripne in zasliši se zvočni signal. Možnost ne bo omogočena. Z možnostmi lahko spreminjate čas ter porabo vode in energije pri izbranemu programu.

POWER CLEAN® - Zaradi dodatnih vodnih šob ta možnost zagotavlja intenzivnejše in učinkovitejše pomivanje posode na določenem območju spodnje košare. To možnost priporočamo za pomivanje loncev in večjih posod za pripravo hrane v pečici (glejte razdelek za Power Clean®).

POLOVIČNO POLNJENJE - Če ne nameravate oprati velike količine posode, lahko uporabite funkcijo polovičnega polnjenja, ki omogoča prihranek vode, elektrike ali časa, kar je odvisno od izbranega programa. **Ne pozabite dodati le manjše količine sredstva za pomivanje.**

EKSTRA SUHO - Višja temperatura med zadnjim izpiranjem in podaljšan čas sušenja omogočata boljše rezultate sušenja. Možnost EKSTRA SUHO podaljša čas pomivanja.

ZAMIK VKLOPA - Začetek programa lahko zamaknete za obdobje, ki traja od 30 minut do 24 ur.

Ko je program zagnan, funkcije ZAMIK VKLOPA ni več mogoče nastaviti.

ZAZNAVANJE - ko senzor zazna raven umazanije, se na zaslonu pojavi prikaz (prib. 20 min) in trajanje programa se posodobi. Funkcija zaznavanja je namenjena zaznavanju ravnih umazanij na posodi, kateri se nato program prilagodi, na voljo pa je pri vseh programih (razen Eko).

PRILJUBLJENI - PRILJUBLJENI program je mogoče shraniti, kar zagotavlja preprost dostop. Program poiščite s tipko **NAZAJ/NAPREJ**, nato pa pritisnite tipko PRILJUBLJENI program in jo zadržite za 3 sekunde.

NaturalDry - Konvekcijski sušilni sistem, ki samodejno odpre vrata med sušenjem/po njem, kar vam zagotavlja vedno najboljše rezultate sušenja. Vrata se odpirajo pri temperaturi, ki je varna za vaše kuhinjsko pohištvo, zato se vrata ne odprejo. Pomivalnemu stroju je priložena posebej zasnovana folija za zaščito pred paro.

ODSTRANJEVANJE VODNEGA KAMNA - Alarm - Na notranjih sestavnih delih naprave se je nabral vodni kamen. Preverite, ali je za **Nastavitev Trdote Vode** izbrana pravilna vrednost, in se prepričajte, **da je v posodi za sol dovolj soli** (glejte PRVA UPORABA). Nato uporabite sredstvo za odstranjevanje vodnega kamna (priporočamo blagovno znamko WPro) in zaženite **program za Samočiščenje**. Po uspešnem odstranjevanju vodnega kamna ikona ni več prikazana.

Če ne izvedete zgornjih postopkov, se bo zmogljivost izdelka zmanjšala. Začelo bo utripati opozorilo za odstranjevanje vodnega kamna, poleg tega pa se bo na zaslonu prikazal tudi alarm «DES». Če na tej točki še vedno niso izvedeni potrebni postopki, aparat omogoča zagon le določenega števila ciklov (navedenega med prikazom alarma «DES»), nato pa je uporaba funkcij onemogočena, da se preprečijo poškodbe sestavnih delov; **na voljo je samo program samodejnega čiščenja**. Po izvedbi postopka za popolno odstranjevanje vodnega kamna bo uporaba izdelka znova **OMOGOČENA**. V primeru izredno velikih količin vodnega kamna boste za njegovo učinkovito odstranitev postopek morda morali izvesti dvakrat.

ZAPRTO VODOVODNO PIPO - Alarm - Utripa, ko ni dovoda vode ali pa je pipa za vodo zaprta.

ŠTEVEC CIKLOV - Ta funkcija prikazuje število ciklov, ki jih je pomivalni stroj opravil. Za število ciklov od 0 do 999 se prikaže fiksno število.

Primer za 25 ciklov.

Ko je številka cikla višja od 1000, se na zaslonu številka pomakne. Znak „_“ predstavlja znak „0“, na primer: 1.000 = 1_000, 13.947 = 13_947 (številka se pomakne trikrat).

Primer za 13.947 ciklov:

Po prikazu cikla se na zaslonu ponovno prikaže „0“.

OPOMBA: Pomivalni stroj je morda opravil že približno 30 ciklov. To izhaja iz daljšega postopka kakovosti, ki se izvaja med proizvodnjo. S tem se zagotovi višja kakovost izdelkov.

NAJVIŠJA KOŠARA

ZMOGLJIVOST: 15 standardnih pogrinjkov

KOŠARA ZA PRIBOR

Tretja košara je bila zasnovana za pribor. Pribor razporedite, kot prikazuje slika. Ustrezna razporeditev pribora olajša pobiranje pribora iz aparata po končanem pomivanju in izboljša rezultat pomivanja in sušenja.

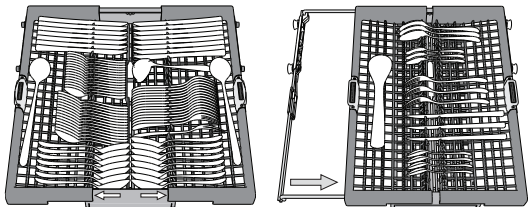

Nože in druge ostre pripomočke naložite z rezili navzdol.

Košara za pribor je sestavljena iz dveh drsnih stranskih plošč, zaradi katerih lahko kar najbolje izkoristite prostor pod njo, v zgornjo košaro pa lahko naložite višje predmete.

ZGORNJA KOŠARA

Vanjo naložite občutljivo in lahko posodo: kozarce, skodelice, krožnike in nizke sklede za solato. Zgornja košara ima postavljiva držala, ki jih lahko dvignete, ko vanjo nalagate čajne ali desertne krožnike, oz. poležete, ko vstavljate skodelice in posode za hrano.

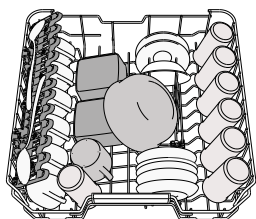

(primer nalaganja posode v zgornjo košaro)

NASTAVITEV VIŠINE ZGORNJE KOŠARE

Višino zgornje košare je mogoče nastaviti: zgornji položaj omogoča zlaganje večje posode v spodnjo košaro, s spodnjim položajem pa lahko bolje izkoristite postavljiva držala. S pomikom košare ustvarite več prostora in preprečite trk s posodo, ki je naložena v spodnjo košaro.

Močno odsvetujemo nastavljanje višine košare, ko je ta polna. Košare NIKDAR ne dvigajte ali spuščajte samo na eni strani.

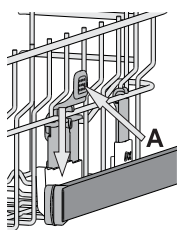

ZLOŽLJIVA POLIČKA Z NASTAVLJIVIM POLOŽAJEM

Stranske zložljive poličke je mogoče sklopiti ali razklopiti, da lahko tako posodo kar najbolje razporedite po zgornji košari. Kozarce za vino lahko z zložljivo poličko zavarujete tako, da njihove peclje vstavite v ustrezne zarezke.

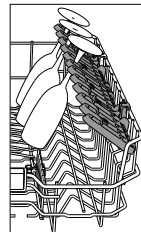

SPODNJA KOŠARA

Za lonce, pokrovke, krožnike, solatne sklede, pribor itd. Najboljše je, da večje krožnike in pokrovke naložite na strani, da tako ne ovirajo pršilne roke. Spodnja košara ima postavljiva držala, ki jih lahko dvignete, ko vanjo nalagate krožnike, oz. poležete, ko vstavljate ponve in solatne sklede.

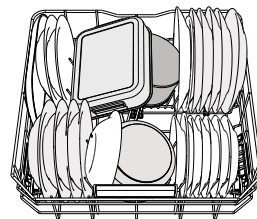

(primer zlaganja posode v spodnjo košaro)

POWER CLEAN®

Sistem Power Clean® uporablja posebne vodne šobe na zadnji notranji stani, ki omogočajo intenzivnejše čiščenje zelo umazane posode.

Spodnja košara je opremljena s Space Zone, ki je poseben izvlečni opornik na zadnji strani košare. Uporabite ga lahko za podporo ponev ali pekačev v pokončnem položaju, s čimer prihranite prostor. Ko v aparat vstavite lonce/večje posode za pripravo hrane v pečici v smeri sistema Power Clean®, vklopite funkcijo **POWER CLEAN®** na upravljalni plošči.

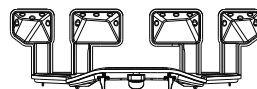

SERVIS IN VZDRŽEVANJE

Več informacij najdete v **Navodilih Za Odpravljanje Težav** na spletni strani.

ČIŠČENJE FILTRIRNEGA SKLOPA

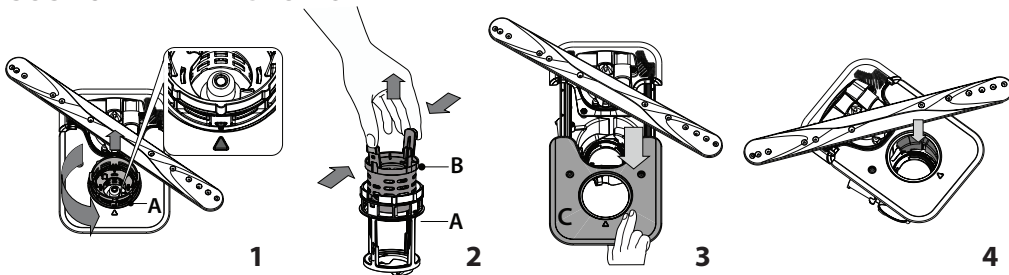

Pomivalnega stroja ni dovoljeno uporabljati brez filtrov ali z nepritrjenimi filtri.

Pri ponovni namestitvi filtra je pomembno, da se dva trikotnika, prikazana na povečavi, stikata (Slika 1).

V primeru, da najdete tujke (kot so razbito steklo, porcelan, kosti, sadna semena itd.), jih **previdno odstranite.**

Preglejte mrežico in iz nje odstranite ostanke hrane. **NIKOLI NE ODSTRANITE** zaščitne črpalke pri pomivanju (označeno s puščico) (Slika 4).

ČIŠČENJE PRŠILNIH ROK

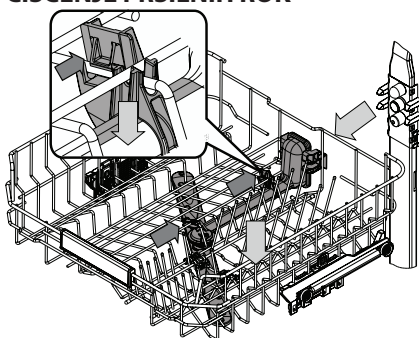

Občasno se lahko na pršilnih rokah naberejo ostanke hrane in zamašijo luknjice, iz katerih brizga voda. Zato priporočamo, da roke od časa do časa preverite in jih očistite z majhno nekovinsko krtačko.

Če želite odstraniti zgornje pršilo, ga morate odstraniti skupaj s cevovodom.

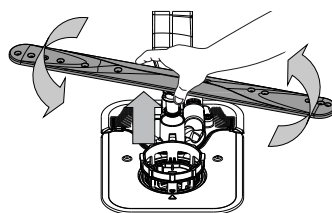



Spodnjo pršilno roko odstranite tako, da jo potegnete navzgor in obračate v nasprotni smeri urnega kazalca. Pršilno roko namestite nazaj tako, da jo potisnete navzdol in zavrtite v smeri urnega kazalca.

ODPRAVLJANJE TEŽAV

Za podrobnejše informacije poskenirajte kodo QR na napravi.

V primeru, da vaš pomivalni stroj ne deluje pravilno, preverite, ali lahko težavo odpravite s spodnjimi nasveti. Za druge napake ali težave se obrnite na pooblaščen servisno službo. Kontaktnne podatke najdete v garancijski knjižici. Nadomestni deli bodo na voljo za obdobje do 7 ali do 10 let, v skladu s posebnimi zahtevami uredbe.

TEŽAVE	MOREBITNI VZROKI	REŠITVE
 Signalna lučka za odstranjevanje vodnega kamna sveti ali utripa; prikazan je alarm „dES“.	Vodni kamen se nabira na notranjih sestavnih delih naprave.	Takoj odstranite vodni kamen v napravi, tako da izberete program Samočiščenje in dodate sredstvo za odstranjevanje vodnega kamna, ki je na voljo v trgovini (glejte MOŽNOSTI IN FUNKCIJE). Napolnite posodo s soljo. Preverite nastavev trdote vode. Če ne odstranite vodnega kamna v napravi, bo ta prenehala delovati.
Voda ne odteka iz pomivalnega stroja. Zaslon prikazuje: F7 E3 ali F9 E1	Filter je zamašen z ostanki hrane ali vodnim kamnom. Odtočna cev je prepognjena. Odtočna cev v koritu je zamašena.	Očistite filter in odstranite vodni kamen v aparatu (glejte ČIŠČENJE FILTRIRNEGA SKLOPA in NAVODILA ZA ODSTRANJEVANJE VODNEGA KAMNA). Preverite odtočno cev (glejte NAVODILA ZA NAMESTITEV). Očistite odtočno cev v koritu.
V pomivalni stroj ne doteka voda. Na zaslonu se prikaže: H20 in  ; oglasi se zvočno opozorilo.	Prazen dovod vode ali zaprta vodovodna pipa. Dovodna cev je zavozlana. Cedilo dovodne cevi je zamašeno; očistite ga.	Prepričajte se, da v aparat doteka voda in da je vodovodna pipa odprta. Preverite dovodno cev (glejte NAMESTITEV). Odprite vrata pomivalnega stroja, pritisnite tipko ZAGON/Premor in v 4 sekundah zaprite vrata. Preverite in očistite cedilo dovodne cevi. Odprite vrata pomivalnega stroja, pritisnite tipko ZAGON/Premor in v 4 sekundah zaprite vrata.
V pomivalni stroj ne doteka voda. Na zaslonu se prikaže: H20 in  ; oglasi se zvočno opozorilo.	Prazen dovod vode ali zaprta vodovodna pipa. Dovodna cev je zavozlana. Cedilo dovodne cevi je zamašeno; očistite ga.	Prepričajte se, da v aparat doteka voda in da je vodovodna pipa odprta. Preverite dovodno cev (glejte NAMESTITEV). Odprite vrata pomivalnega stroja, pritisnite tipko ZAGON/Premor in v 4 sekundah zaprite vrata. Preverite in očistite cedilo dovodne cevi. Odprite vrata pomivalnega stroja, pritisnite tipko ZAGON/Premor in v 4 sekundah zaprite vrata.
Pomivalni program se predčasno konča. Na zaslonu se prikaže: F8 E3 .	Filter je zamašen z ostanki hrane ali vodnim kamnom. Odtočna cev je postavljena prenizko ali pa odvaja vodo v domači kanalizacijski sistem. Nastaja prekomerna količina pene. Zrak v dovodu vode.	Očistite filter in odstranite vodni kamen v aparatu (glejte ČIŠČENJE FILTRIRNEGA SKLOPA in NAVODILA ZA ODSTRANJEVANJE VODNEGA KAMNA). Preverite, ali je konec odtočne cevi nameščen na ustrezni višini (glejte NAMESTITEV). Preverite, ali se voda odvaja v domači kanalizacijski sistem in po potrebi namestite antisifon/ventil za dovod zraka. Pomivalnega sredstva niste pravilno odmerili ali pa pomivalno sredstvo ni primerno za strojno pomivanje posode (glejte POLNJENJE PREKATA ZA POMIVALNO SREDSTVO). Preverite dovod vode glede morebitnega puščanja ali drugih težav, zaradi katerih lahko v notranjost prodre zrak.
Posoda ni dovolj suha.	Zmanjkalo je tekočine za lesk ali pa je njena količina premajhna. Posodo ste odstranili, ko so se vrata samodejno odprla, vendar preden se je končal program. Posodo ste naložili preveč ležeče. Izbrani program ne vključuje faze sušenja. Plastične posode ali posode s prevleko proti sprijemanju.	Prepričajte se, da je prekat tekočine za lesk napolnjen (glejte POLNJENJE POSODE ZA TEKOČINO ZA LESK). Če uporabljate samo večnamenske tablete za pomivanje, učinek sušenja ni tako dober kot pri uporabi dejanske tekočine za lesk. Preden odstranite posodo, se prepričajte, da je programa konec (glejte VSAKODNEVNA UPORABA). Za še boljše rezultate sušenja priporočamo, da posodo pustite v pomivalnem stroju dodatnih 15 minut po koncu programa, pri čemer naj bodo vrata pomivalnega stroja odprta. Če v kozarcih, skodelicah ali skledah opazite vodo, naslednjič poskušajte posodo (zlasti v zgornji košari) naložiti bolj navpično, da bo čim več vode odteklo še pred sušenjem. V PROGRAMSKA TABELA preverite, ali izbrani program vključuje fazo sušenja. Program brez faze sušenja morda ne bo zagotovil učinkovitega sušenja, zato priporočamo, da izberete program, ki vključuje sušenje. Normalno je, da na posodi iz takšnih materialov ostanejo kapljice vode.
Na posodi in kozarcih je vodni kamen oz. belkasta plast.	Posoda za sol je prazna. Trdota vode je nastavljena na prenizko vrednost. Pokrovček posode za sol ni pravilno nameščen. Posoda za tekočino za lesk je prazna ali pa tekočine ni dovolj.	Čim prej napolnite posodo s soljo. Uporaba aparata brez soli lahko poškoduje notranje komponente aparata. Povečajte vrednost (glejte PREGLEDNICA TRDOTE VODE). Preverite in zaprite pokrovček posode za sol. Napolnite posodo s tekočino za lesk in preverite nastavitve odmerka (za več informacij glejte POLNJENJE POSODE ZA TEKOČINO ZA LESK).
Pomivalni stroj kaže opozorilo F8 F5 .	Ventil je zamašen ali poškodovan.	Zaprite vodovodno pipo, če je mogoče. Aparata ne izključite iz električnega napajanja. Pokličite servis.
Puščanje detergenta.	Je odvisno od uporabljenega tekočega detergenta in je lahko opaznejše v primeru vklopa možnosti zakasnitve.	Manjša puščanja ne bodo povzročila okvare stroja, izognete pa se jim lahko z zamenjavo vrste tekočega detergenta ali uporabo tablet.

Pravila uporabe, standardna dokumentacija, naročanje nadomestnih delov in dodatne informacije o izdelkih so na voljo:

- Uporabite kodo QR na svojem izdelku.
- Z obiskom naših spletnih strani docs.whirlpool.eu/docs in parts-selfservice.europeanappliances.com
- **Obrnete se lahko tudi na našo servisno službo** (telefonske številke so navedene v servisni knjižici). Ko stopite v stik z našo servisno službo, navedite kode, ki so zapisane na identifikacijski ploščici izdelka.

Podatke o modelu je mogoče pridobiti s kodo QR na energijski nalepki. Na nalepki je prav tako identifikator modela, ki ga lahko uporabite za preverjanje podatkov na portalu za registracijo <https://eprel.ec.europa.eu>.

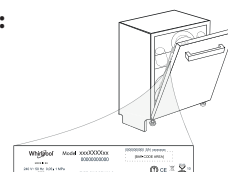



FALEMINDERIT PËR BLERJEN E PRODUKTIT TË MARKËS WHIRLPOOL.
Për asistencë më të plotë, regjistroni pajisjen tuaj në:
www.whirlpool.eu/register

JU LUTEMI TË SKANONI KODIN QR NË PRODUKTIN TUAJ PËR TË MARRË INFORMACIONET MË TË DETAJUARA

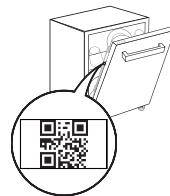

Para përdorimit të pajisjes, lexoni me kujdes udhëzimet e sigurisë dhe të instalimit.
Pas instalimit, mos harroni të hiqni gjithë pjesët mbrojtëse të transportit nga enëlarësja.

PANELI I KONTROLLIT

1. Butoni **NDIZ-FIK/Rivendos** me llambushkën treguese
2. Butoni i **programit PARAQITUR**
3. Butoni i **programit TJETER**
4. Butoni i **programit Të preferuar**, me llambushkën treguese
5. Llambushka treguese e **rezervuarit të kripës të boshatisur**
6. Llambushka treguese e **rezervuarit të shpëlarësit të boshatisur**
7. Llambushka treguese e **ZHËLQERËZIMIT**
8. Llambushka treguese e **rubinetit të ujit të mbyllur**
9. Ekрани
10. Numri i **programit** treguesi i kohës së mbetur



11. Butoni i **opsionit Power Clean®** me llambushkën treguese
12. Butoni i **opsionit Gjysmë Ngarkesë**, me llambushkën treguese/ **Cilësimeve** - shtypje 3 sek.
13. Butoni i **opsionit Tharje Ekstra**, me llambushkën treguese
14. Butoni i **opsionit Vonesës**, me llambushkën treguese
15. Butoni **FILLO/Ndalo**, me llambushkën treguese

PËRDORIMI PËR HERË TË PARË

Më shumë informacione gjenden në **Udhëzimin e Përditshëm** në faqen e internetit.

MENYJA E CILËSIMEVE

1. Ndizni pajisjen duke shtypur butonin **NDIZ-FIK** ☹
2. Mbani shtypur butonin e **Cilësimeve** ⚙ (Gjysmë Ngarkesë ☺) për 3 sekonda, derisa të dëgjoni një tingull dhe në ekran të shfaqet **„SET“**.
3. Pas një sekonde, do të shfaqet cilësimi i parë i disponueshëm (germa, „h“).
4. Shtypni butonat **PARAQITUR </TJETER>** për të parë listën e parametrevave të disponueshëm (shihni tabelën më poshtë), pastaj shtypni butonin **FILLO/Ndalo >||** për të parë dhe ndryshuar vlerën e parametrave të shfaqur.
5. Shtypni butonat **PARAQITUR </TJETER>** për të ndryshuar vlerën, e më pas shtypni **FILLO/Ndalo >||** për të ruajtur vlerën e re dhe për t'u kthyer në menyne kryesore.
6. Për të ndryshuar një parametër tjetër, përsëritni hapat 4 dhe 5.
7. Shtypni butonin **NDIZ-FIK** ☹ ose prisni 30 sekonda për të dalë nga menyuja.

LETËR	CILËSIMI	VLERAT (Standarde - me të zejë)*
☹	Numëruesi i cikleve - Numri i cikleve të larjes të kryera nga pjatarësja.	25 cikle: 25; 13,947 cikle: 13_947 (qarkullo 3 herë)
h	Niveli i fortësisë së ujit (shihni „KONFIGURIMI I FORTËSISË SË UJIT“ dhe „TABELA E FORTËSISË SË UJIT“)	1 2 3 4 5
☺	Niveli i shpëlarësit (shihni „PËRSHTATJA E DOZIMIT TË SHPËLARËSIT“)	0 1 2 3 4 5
☹	NaturalDry (shihni „OPSIONET DHE FUNKSIONET“) „1“ = Ndezur, „0“ = Fikur	1 0
☺	Tingull „1“ = Ndezur, „0“ = Fikur	1 0
☹	Cilësimeve e fabrikës - Shtypni butonin FILLO/Ndalo për të rikthyer në vlerat e fabrikës të gjitha vlerat e parametrevave të përfshira në menunë e parametrevave.	-



MBUSHJA E DEPOZITËS SË KRIPËS

Përdorimi i kripës parandalon formimin e ÇMËRSIT në pjata dhe në pjesët përbërëse të makinerisë. Rezervuari i kripës ndodhet në pjesën e poshtme të enëlarësës (nën raftin e poshtëm në anën e majtë).

• Është e detyrueshme që **rezervuari i kripës të mos jetë asnjëherë bosh.**

- Është e rëndësishme të caktohet niveli i fortësisë së ujit.
 - Kripa duhet të shtohet kur **llambushka treguese RIMBUSHJA ME KRIPË në panelin e kontrollit** ☹, të ndizet.
1. Hiqni raftin e poshtëm dhe zhvendosni kapakun e depozitës (në drejtim kundërorar).
 2. Vendoseni hinkën (shikoni figurën) dhe mbushni depozitën me kripë deri në buzë (rreth 0,5 kg); ka mundësi të rrjedhë pak ujë.
 3. **Kjo të bëhet vetëm herën e parë: mbushni me ujë depozitën e kripës.**
 4. Hiqni hinkën dhe fshini mbetjet e kripës nga gryka.

Sigurohuni që kapaku të vidhohet mirë, në mënyrë që të mos hyjë detergjent në kontejner gjatë programit të larjes (kjo mund të dëmtojë zbutësin e ujit pa mundësi riparimi).

Ndizni një program sa herë që e mbushni me kripë rezervuarin, për të shmangur korrozionin.

SISTEMI I ZBUTJES SË UJIT

Zbutësi i ujit pakëson automatikisht fortësinë e ujit, duke parandaluar kështu formimin e çmërsit të rezistenca ngrohëse, gjë që ndihmon edhe në rritjen e efikasitetit të larjes. **Ky sistem vetërigjenerohet me kripë, prandaj depozita e kripës duhet të mbushet kur boshatiset.** Shpeshtia e rigjenerimit varet nga cilësimi i nivelit të fortësisë së ujit – rigjenerimi ndodh një herë në **4-6** cikle “Eco” (të programit ekologjik) kur niveli i fortësisë së ujit caktohet në vlerën **3**. Procesi i rigjenerimit ndodh në fillim të ciklit me ujë të pastër shtesë.

- Për një rigjenerim të vetëm konsumohen ~3 L ujë;
- Cikli zgjat deri në 5 minuta të tjera;
- Konsumi është nën 0,005 kWh energji.

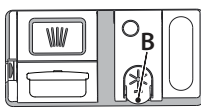

MBUSHJA E SHPËRNDARËSIT TË SHPËLARËSIT
Shpëlarësi e bën më të lehtë THARJEN e pjatave. Shpërndarësi i shpëlarësit **A** duhet të mbushet kur ndizet **drita treguese e RIMBUSHJES SË SHPËLARËSIT** ☹ në panelin e kontrollit.

1. Hapeni shpërndarësin **B** duke shtypur dhe tërhequr lart butonin mbi kapak.
2. Hidhni shpëlarësin (maks. 110 ml), duke u siguruar që të mos derdhet nga shpërndarësi. Nëse derdhet, pastrojeni menjëherë me copë robe të thatë.
3. Shtypeni për poshtë kapakun derisa të dëgjoni një të kërcitur.

KURRË mos e hidhni shpëlarësin drejtpërdrejt në kazanin e pajisjes.

MBUSHJA E SHPËRNDARËSIT TË DETERGJENTIT

Për të hapur shpërndarësin e detergjentit përdorni pajisjen hapëse **„C“**. Hidhni detergjent vetëm në shpërndarësin e thatë **„D“**. Vendoseni sasinë e detergjentit për para-larje direkt në kazan.

1. Kur masni detergjentin referojuni informacioneve të lartpërmendura për të shtuar sasinë e duhur. Brenda shpërndarësit **„D“**, ka shenja treguese që ju ndihmojnë me caktimin e dozës së duhur të detergjentit.
2. Hiqni mbetjet e detergjentit nga buzët e shpërndarësit dhe mbylleni kapakun deri kur të dëgjoni një të kërcitur.
3. Mbylleni kapakun e sirtarit të detergjentit duke e ngritur lart derisa mekanizmi mbyllës të fiksohet mirë.

Shpërndarësi i detergjentit hapet automatikisht në kohën e duhur në përputhje me programin përkatës.

Përdorimi i detergjentit të papërshtatshëm për pjatarësën mund të shkaktojë keqfunksionim ose dëmtim të pajisjes.

TABELËN E PROGRAMEVE

Programi	Përshkrimi i programeve	Faza e tharjes	NaturalDry	Opsionet e disponueshme *)	Kohëzgjatja e programit të larjes (h: min)**)	Konsumi i ujit (litra/cikël)	Konsumi i energjisë (kWh/cikël)
P1 Eco	Eco 50° - Ky program është i përshtatshëm për pastrimin e pjatave me papastërti normale. Për këtë përdorim, ky është programi më efikas në aspektin e kursimit të energjisë elektrike dhe ujit dhe përdoret në përputhje me legjislacionin e BE-së për projektimin ekologjik.	✓	✓		3:30	9,5	0,76
P2	Auto Intensiv 65° - Program automatik për larjen e pjatave dhe tiganëve me papastërti të forta.	✓	✓		2:25-3:10	17,0-25,0	1,30-1,70
P3	Auto Përzier 55° - Program automatik për pjatat me papastërti normale dhe të lehtë. Cikël i përditshëm që garanton larje dhe tharje optimale brenda një kohe më të shkurtër.	✓	✓		1:20-3:20	7,5-20,5	0,75-1,20
P4	Auto Shpejtë 50° - Programi rekomandohet për një sasi të vogël pjatash pak të papastra dhe që nuk kanë mbetje ushqimore të thata. Ky program nuk kryen fazën e tharjes.	✓	✓		1:00-1:50	8,0-16,0	0,70-1,10
P5	Kreshmë 45° - Programi rekomandohet për një sasi të vogël pjatash pak të papastra dhe që nuk kanë mbetje ushqimore të thata. Ky program nuk kryen fazën e tharjes.	-	✓		0:30-0:40	10,5-15,0	0,55-0,65
P6	Kristalet 45° - Program për artikujt e brishtë, që janë më të ndjeshëm ndaj temperaturës së lartë, p.sh. gotat dhe filxhanët.	✓	✓		1:40-1:50	12,5-17,0	0,95-1,20
P7	E heshtur 55° - Program i përshtatshëm për përdorimin e pajisjes gjatë natës. Garanton larje dhe tharje optimale me nivelin më të ulët të zhurmës.	✓	✓		3:50-4:10	10,5-14,5	0,80-1,15
P8	Dezinfektimi 65° - Përdoret për enët me papastërti normale ose të fortë, me larës shtesë antibakterial. Mund të përdoret për mirëmbajtjen e pjatlarësës.	✓	-		1:55-2:10	12,0-19,0	1,40-1,80
P9	Paralarje - Përdoret për të zbutur papastërtitë e enëve që janë planifikuar për t'u larë më vonë. Kur përdorni këtë program nuk duhet përdorur detergjent.	-	✓		0:12	4,5	0,10
P10	Vetë-pastrimi 65° - Përdoret për të kryer mirëmbajtjen e pjatlarësës. Programi duhet të aktivizohet vetëm atëherë kur pjatlarësja është BOSCH, duke përdorur detergjente të posaçme të krijuar për mirëmbajtjen e pjatlarësëve.	-	-		1:15	12,7	1,10

Të dhënat e programit ekologjik maten në kushte laboratorike sipas standardit evropian EN 60436:2020.

Shënim për laboratorët e testeve: Për informacione rreth kushteve krahasuese të testeve të standardit EN, ju lutemi të dërgni një email në adresën e mëposhtme: dw_test_support@europeanappliances.com

Trajtimi paraprak i pjatave nuk është i nevojshëm përpara asnjë programi.

*) Jo të gjitha opsionet mund të përdoren njëkohësisht.

**) Vlerat e dhëna për programet e ndryshme nga Eco janë vetëm orientuese. Koha aktuale mund të variojë në varësi të shumë faktorëve si temperatura dhe presioni i ujit në hyrje, temperaturës së dhomës, sasisë së detergjentit, sasisë dhe llojit të ngarkesës, balancimit të ngarkesës, opsioneve shtesë të përzgjedhura dhe kalibrimit të sensorit. Kalibrimi i sensorit mund të rrisë kohëzgjatjen e programit me deri në 20 min.

OPSIONET DHE FUNKSIONET

Ju lutemi të skanoni kodin QR në produktin tuaj për të marrë informacionet më të detajuara.

OPSIONET mund të aktivizohen/çaktivizohen, pasi të zgjidhet programi, duke shtypur butonin përkatës (nëse ka llambë, ajo ndizet me aktivizimin e opsionit) (shihni PANELIN E KONTROLLIT). Nëse ndonjë opsion nuk ofrohet me programin e zgjedhur (shikoni TABELËN E PROGRAMEVE), llamba LED përkatëse pulson shpejt 3 herë dhe bie zilja elektrike. Opsioni nuk aktivizohet. Opsion shërben për të ndryshuar kohëzgjatjen, konsumin e ujit ose konsumin e energjisë për programin e përzgjedhur më përpara.

POWER CLEAN® - Falë shkulmit shtesë, ky opsion ofron një larje më intensive dhe më të fuqishme në raftin e poshtëm, në zonën e specifikuar. Ky opsion rekomandohet për larjen e ibrikëve dhe tavave (Ju lutem, shihni pjesën për ngarkimin e zonës «Power Clean®»).

GJYSMË NGARKESE - Nëse nuk ka shumë enë për të larë, opsioni GJYSMË NGARKESE përdoret për të kursyer ujë, rrymë elektrike ose kohë, në varësi të programit të zgjedhur.

Mos harroni të pakësoni sasinë e detergjentit.

THARJE EKSTRA - Një temperaturë më e lartë gjatë shpëlarjes së fundit si një fazë e zgjatur tharjeje që mundëson një tharje më të mirë. Opsioni THARJE EKSTRA mundëson zgjatjen e ciklit të larjes.

VONESËS - Fillimi i programit mund të vonohet për një periudhë kohore nga 0:30 deri në 24 orë.

Funksioni i VONESËS nuk mund të caktohet pasi të ketë filluar programi.

SENSORI - Kur sensor i zbulon nivelin e ndotjes, në ekran shfaqet një animacion (rreth 20 minuta) dhe kohëzgjatja e ciklit përditësohet. Sensori është për nivelin e ndotjes së pjatave dhe përdoret në çdo cikël me (përrjashtim Eco) dhe e përshtat programin sipas rastit.

RUBINETI I UJIT I MBYLLUR - Alarm - Pulson kur nuk hyn ujë ose kur rubineti i ujit është i mbyllur.

NaturalDry - Është një sistem tharjeje me konveksion që e hap automatikisht derën gjatë/pas fazës së tharjes, për të garantuar një performancë të shkëlqyer tharjeje çdo ditë. Dera hapet kur temperatura është në nivele të sigurta për mobiliet e kuzhinës tuaj. Si mbrojtje shtesë me avull, fleta mbrojtëse e krijuar posaçërisht shtohet bashkë me enëlarësen.

ZHGËLQERËZIMIT - Alarm - Është detektuar grumbullim i gëlqeres në komponentët e brendshëm të pajisjes. Kontrolloni nëse **Cilësimi i Fortësisë së Ujit** ka vlerën e saktë dhe që ka **kripë** në mbajtësen e kripës (shihni pjesën PËRDORIMI PËR HERË TË PARË), më pas përdorni një produkt zhgëlqerëzues (rekomandohet marka WPro) me programin e Vetëlarjes. Nëse veprimet e mësipërme nuk kryhen, performanca e produktit do të bjerë. Paralajmërimi ZHGËLQERËZIMIT do të fillojë të pulsojë dhe alarmi «dES» do të shfaqet në ekran. Nëse nuk është marrë asnjë masë, pajisja do të mundësojë vetëm një numër të caktuar ciklesh për të filluar (gjë që tregohet në alarmin «dES» në ekran) e më pas do të **BLOKOHET** për të shmangur dëmtim të komponentëve, **vetëm me programin e Vetëlarjes të disponueshëm**. Produkti do të zhbllokohet nëse kryeni një zhgëlqerëzim të plotë. Nëse ka sasi të larta gëlqereje, zhgëlqerëzimi mund të duhet kryer dy herë për të qenë efikas.

PROGRAMI I PREFERUAR - Programi i preferuar mund të ruhet dhe do të jetë lehtësisht i arritshëm. Gjeneroni programin duke përdorur butonin PARAQITUR/TJETER, e më pas shtypni butonin e programeve të preferuara për 3 sekonda.

NUMËRUESI I CИКLEVE - Ky funksion tregon numrin e cikleve të larjes që ka kryer pjatlarësja. Për ciklet nga 0 në 999, në ekran shfaqet një numër i fiksuar.

25 Për shembull, për 25 cikle.

Kur numri i cikleve është më i madh se 1000, numri qarkullon në ekran. Shenja " _ " përfaqëson " ", p.sh. si në këtë rast: 1,000 = 1_000, 13,947 = 13_947 (numri qarkullon 3 herë).

1 13 13 3 9 94 947 47 Shembulli për 13,947 cikle:

Pas shfaqjes së cikleve, ekrani shfaq fjalët "OK".

SHËNIM: Pjatlarësja mund të ketë kryer tashmë rreth 30 cikle. Kjo ndodh për shkak të procesit të zgjatur të cilësisë, që kryhet gjatë prodhimit. Garanton cilësi më të lartë të produktit.

NGARKIMI I RAFTEVE

RAFTI I TAKËMEVE

Rafti i tretë është caktuar për të mbajtur takëmet. Vendosini takëmet si tregohet në figurë.

Një vendosja e ndarë e takëmeve bën më të lehtë mbledhjen pas larjes dhe përmirëson larjen dhe tharjen.

Thikat dhe takëmet e tjera me tehe të mprehta duhet të vendosen me tehe nga poshtë.

Shporta e takëmeve është e pajisur me dy rafta rrëshqitëse për të shfrytëzuar në maksimum lartësinë nga rafti i sipërm dhe për të mundësuar ngarkimin e enëve të larta në raftin e sipërm.

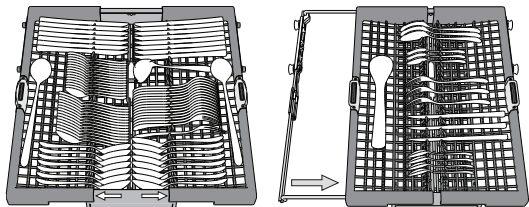

RAFTI I SIPËRM

Vendosni pjatat delikate dhe të lehta: gotat, filxhanët, pjatat e cekëta, tasat e cekët për sallatë. Rafti i sipërm ka kapëse që mund të përdoren në pozicion vertikal kur vendosen filxhanët e çajit/pjatat e ëmbëlsirave ose në një pozicion më të ulët për të vendosur tasat dhe enët e ushqimit.

(shembull ngarkimi për raftin e sipërm)

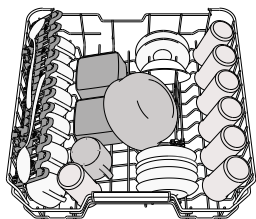

PËRSHTATJA E LARTËSISË SË RAFTIT TË SIPËRM

Lartësia e raftit të sipërm mund të përshtatet: pozicioni i lartë, që shërben për vendosjen e enëve të mëdha në shportën e ulët, dhe pozicioni i ulët, që shërben për të shfrytëzuar sa më shumë mbështetëset, duke krijuar më shumë hapësirë lart dhe duke shmangur përplasjen me enët e ngarkuara në raftin e poshtëm.

Ne rekomandojmë që të mos e ndryshoni lartësinë e raftit kur të jetë ngarkuar. KURRË mos e ngrini ose ulni shportën vetëm në një anë.

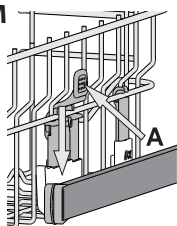

KAPACITETI: 15 cilësime standarde vendi

FLETA TË PALOSSHME ME POZICION TË NDRYSHUESHËM

Fletët e palosshme anësore mund të palosen ose shpalosen për të optimizuar konfigurimin e enëve në sirtar. Gotat e verës mund të vendosen në mënyrë të sigurt brenda fletëve të përkulshme duke futur fronin e çdo gotë në vendin përkatës.

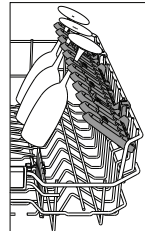

RAFTI I POSHTËM

Për vazo, kapakë, pjata, tasa sallate, takëme, etj. Pllakat e mëdha dhe kapakët është mirë të vendosen në anët e pajisjes, me qëllim që të mos pengojnë lëvizjen e krahut të spërkatjes.

Rafti i poshtëm ka kapëse që mund të përdoren në pozicion vertikal kur vendosen filxhanët e çajit/pjatat e ëmbëlsirave ose në pozicion horizontal (më të ulët) për të vendosur me lehtësi tiganët dhe tasat e sallatës.

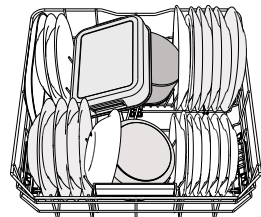

(shembull ngarkimi për raftin e poshtëm)

POWER CLEAN® (PASTRIMI I FORTË)

Power Clean® përdor spërkatës speciale në pjesën e pasme për të larë me më shumë intensitet enët e ndotura. Rafti i poshtëm ka një Zonë Hapësire, një mbështetëse speciale që nxirret në pjesën e pasme të raftit e cila mund të përdoret për të mbajtur tiganët ose tavat në pozicion vertikal, duke marrë më pak hapësirë. Me vendosjen e vazove/tenxhereve në pjesën **POWER CLEAN®** aktivizoni Power Clean® në panel.

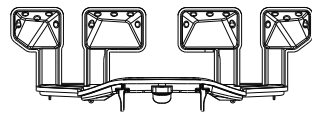

KUJDESI DHE MIRËMBAJTJA

Më shumë informacione gjenden në **Udhëzimin e Përditshëm** në faqen e internetit.

PASTRIMI I MONTAZHIT TË FILTRIT

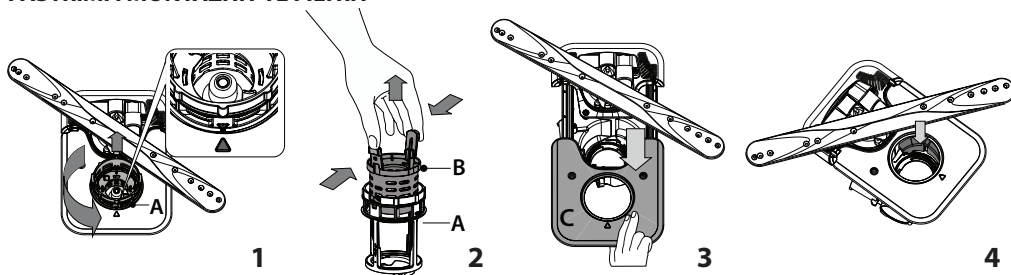

Pjatlarësja nuk duhet të përdoret pa filtra ose nëse filtri është liruar.

Është e rëndësishme që, kur instaloni përsëri filtrin, të dy trekëndëshat që tregohen në figurë të takohen (fig 1).

Nëse gjeni objekte të huaja (p.sh. copa qelqi dhe porcelani, kocka, fara frutash, etj.), **ju lutem, hiqini me kujdes.**

Kontrollojeni kapësen dhe hiqni mbetjet ushqimore. **KURRË MOS HIQNI** mbrojtësen e pompës së ciklit larës (tregohet me shigjetë) (fig 4).

PASTRIMI I KRAHËVE SPËRKATËS

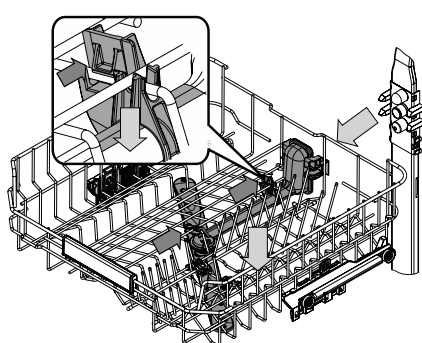

Në disa raste, mbetjet ushqimore mund të formojnë kërce te spërkatësi dhe të bllokojnë vrimat që përdoren për spërkatje. Për këtë arsye rekomandohet që të kontrolloni spërkatësin herë pas here për ta pastruar me një furçë të vogël jometalike.

Për të hequr krahun spërkatës të sipërm, duhet ta hiqni bashkë me kolektorin.

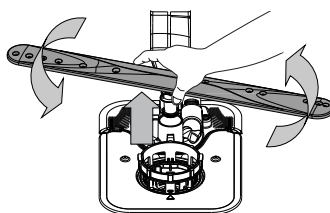



Krahun spërkatës i poshtëm mund të hiqet duke e tërhequr nga sipër dhe duke e rrotulluar në drejtim kundërorar. Rimontimi i krahut spërkatës bëhet duke e tërhequr poshtë dhe duke e rrotulluar në drejtim orar.

ZGJIDHJA E PROBLEMEVE

Ju lutemi të skanoni kodin QR në produktin tuaj për të marrë informacionet më të detajuara.

Në rast se pjatararësja nuk punon si duhet, kontrolloni nëse problemi mund të zgjidhet duke ndjekur udhëzimet në pjesën e mëposhtme. Për gabime ose probleme të tjera, kontaktoni me shërbimin e autorizuar të passhitjes, të dhënat e kontaktit të të cilit mund t'i gjeni në broshurën e garancisë. Pjesët rezervë do të jenë të disponueshme për një periudhë deri në 7 vjet ose deri në 10 vjet, në përputhje me kërkesat e rregulloreve përkatëse.

PROBLEMET	SHKAQET E MUNDSHME	ZGJIDHJET
 Është ndezur ose pulson treguesi i pastrimit të çmërsit. Në ekran është shfaqur mesazhi „DES” i alarmit.	Ka çmërs në pjesët e brendshme të pajisjes.	Hiqni menjëherë çmërsin nga pajisja duke përdorur programin Vetëpastrimi dhe ndonjë produkt për pastrimin e çmërsit (shikoni OPSIONET DHE FUNKSIONET). Mbusheni përsëri me kripë depozitën. Kontrolloni cilësimet për fortësinë e ujit. Nëse pajisja nuk pastrohet nga çmërsi, do të ndalojë punën.
Pjatararësja nuk shkarkohet. Në ekran shfaqet mesazhi: F7 E3 ose F9 E1	Filtri është bllokuar me mbetje ushqimore ose çmërs. Tubi i shkarkimit është bllokuar. Tubi i lavamanit është i bllokuar.	Pastroni filtrin dhe hiqni çmërsin nga pajisja (shihni pjesët „PASTRIMI I MONTAZHIT TË FILTRIT” dhe „UDHËZIMET PËR PASTRIMIN E ÇMËRSIT”). Kontrolloni tubin e shkarkimit (shihni pjesën „UDHËZIMET PËR INSTALIMIN”). Pastroni tubin e lavamanit.
Pjatararësja nuk mbushet me ujë. Në ekran shfaqet mesazhi: H2O ,  i ndriçuar; dëgjohet alarmi akustik.	Nuk ka ujë ose furnizimi me ujë është i mbyllur. Tubi i prurjes së ujit është bllokuar. Sita e tubit të prurjes së ujit është bllokuar; duhet pastruar.	Sigurohuni që të ketë ujë në hyrje ose që rubineti të jetë i hapur. Kontrolloni tubin e prurjes së ujit (shihni pjesën „INSTALIMI”). Hapni derën e pjatararësës, shtypni butonin FILLO/Ndalo dhe mbylleni derën brenda 4 sekondave. Kontrolloni dhe pastroni sitën e tubit të prurjes së ujit. Hapni derën e pjatararësës, shtypni butonin FILLO/Ndalo dhe mbylleni derën brenda 4 sekondave.
Pjatararësja e përfundon ciklin para kohe. Në ekran shfaqet mesazhi: F8 E3	Filtri është bllokuar me mbetje ushqimore ose çmërs. Tubi i shkarkimit është vendosur shumë poshtë ose është nën nivelin e sistemit të mbledhjes së ujërave të zeza të shtëpisë. Ka shumë shkumë. Në tubin e furnizimit me ujë ka ajër.	Pastroni filtrin dhe hiqni çmërsin nga pajisja (shihni pjesët „PASTRIMI I MONTAZHIT TË FILTRIT” dhe „UDHËZIMET PËR PASTRIMIN E ÇMËRSIT”). Verifikoni nëse skaji i tubit të shkarkimit është në lartësinë e duhur (shihni pjesën „INSTALIMI”). Kontrolloni se mos niveli i sistemit të ujërave të zeza është më i lartë sesa niveli i pajisjes dhe, po të jetë nevoja, instaloni një valvulë për të penguar sifonimin. Detergjenti nuk është matur si duhet ose nuk është i përshtatshëm për t'u përdorur në pjatararës (shikoni pjesën „MBUSHJA E SHPËRNDARËSIT TË DETERGJENTIT”). Kontrolloni tubin e furnizimit me ujë nëse ka rrjedhje ose probleme të tjera që shkaktojnë hyrjen e ajrit.
Pjatat nuk janë tharë mirë.	Nuk ka shpëlarës ose doza është tepër e vogël. Pjatat janë hequr nga pajisja pasi dera është hapur automatikisht, por përpara përfundimit të ciklit. Pjatat janë pozicionuar në pozicion pothuaj horizontal. Cikli i përzgjedhur nuk ka fazë tharjeje. Pjatat përbëhen prej materiali jo-ngjitës ose plastik.	Sigurohuni që shpërndarësi i shpëlarësit të jetë i mbushur (shihni pjesën „MBUSHJA E SHPËRNDARËSIT TË SHPËLARËSIT”). Përdorimi vetëm i tabletave shumëfunktionale nuk jep aq rezultat të mirë në tharjen e enëve sa jep përdorimi i shpëlarësit. Sigurohuni që cikli të ketë përfunduar përpara se të nisni nxjerrjen e pjatave (shihni pjesën „PËRDORIMI I PËRDITSHËM”). Për t'i tharë më mirë enët, ju rekomandojmë t'i lini pjatat brenda pajisjes me derën të hapur edhe për 15 minuta të tjera pas përfundimit të ciklit. Nëse vini re „pellgje” uji brenda filxhanëve ose kupave, provoni t'i ngarkoni pjatat (veçanërisht në sirtarin e sipërm), duke i anuar më shumë me qëllim që sasia më e madhe e ujit të derdhet poshtë përpara se të fillojë faza e tharjes. Ju lutem, shihni „TABELËN E PROGRAMEVE” për të parë nëse programi i përzgjedhur ka fazë tharjeje. Cikli pa fazën e tharjes mund të mos realizojë tharjen e dëshiruar, prandaj rekomandohet të ndryshoni ciklin dhe të përzgjidhni një që ka fazë tharjeje. Është normale që në enët e këtij lloji materiali të mbeten ca pika ujë.
Pjatat dhe gotat janë të mbuluara me çmërs ose me një cipë që vjen si e bardhë.	Depozita e kripës është bosh. Kenj përzgjedhur nivel shumë të ulët të fortësisë së ujit. Kapaku i rezervuarit të kripës nuk është mbyllur si duhet. Depozita e shpëlarësit është bosh ose doza e shpëlarësit nuk mjafton.	Mbusheni depozitën me kripë sa më shpejt. Përdorimi i pajisjes pa kripë mund të dëmtojë pjesët përbërëse të brendshme të saj. Rrisni vlerën e përzgjedhur (shihni „TABELA E FORTËSISË SË UJIT”). Kontrolloni dhe mbyllni kapakun e depozitës së kripës. Mbusheni shpërndarësin me shpëlarës dhe verifikoni vlerën e përzgjedhur të dozës (për më shumë informacione, shihni pjesën „MBUSHJA E SHPËRNDARËSIT TË SHPËLARËSIT”).
Në ekranin e pjatararësës ka dalë mesazhi F8 E5	Është bllokuar valvula ose është me defekt.	Nëse është e mundur, mbyllni rubinetin e ujit. Mos e stakoni burimin e energjisë. Merrni në telefon ekipin e shërbimit.
Puščanje detergenta.	Je odvisno od uporabljene tekočega detergenta in je lahko opaznejše v primeru vklopa možnosti zakasnitve.	Manjša puščanja ne bodo povzročila okvare stroja, izognete pa se jim lahko z zamenjavo vrste tekočega detergenta ali uporabo tablet.

Udhëzimet, dokumentacionet standarde dhe informacionet shtesë mund të gjenden:

- Në faqen tonë të internetit docs.whirlpool.eu/docs dhe parts-selfservice.europeanappliances.com
- Duke përdorur kodin QR
- Gjithashtu, mund të kontaktoni shërbimin tonë të shitjes (numri telefonik gjendet në librezën e garancisë). Kur kontaktoni shërbimin tonë të shitjes për klientët, ju lutemi të lexoni shifrat të cilat gjenden në pllakëzën identifikuese të produktit tuaj.

Informacionet rreth modelit mund t'i shkarkoni duke përdorur kodin QR të shkruar në shenjën energjetike.

Shenja përfshin edhe identifikuesin e modelit që mund të përdoret për kontrollimin e regjistrimit në portalin, në adresën <https://eprel.ec.europa.eu>.

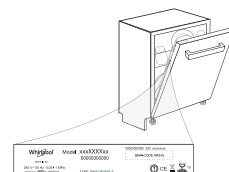



HVALA ŠTO STE KUPILI PROIZVOD KOMPANIJE WHIRLPOOL.
Kako biste dobili kompletniju podršku, molimo da registrujete Vaš uređaj na: www.whirlpool.eu/register

SKENIRAJTE QR KOD NA SVOM UREĐAJU DA BISTE DOBILI DETALJNIJE INFORMACIJE

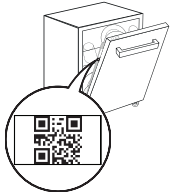

Pre korišćenja uređaja, pažljivo pročitajte uputstva za bezbednost i instalaciju.
Nakon instalacije, ne zaboravite da uklonite sve delove za zaštitu tokom transporta iz mašine za pranje sudova.

KONTROLNA TABLA

- Dugme za **UKLJUČI-ISKLJUČI/Resetovanje** podešavanje sa svetlosnim indikatorom
- Dugme **programa PRETHODNO**
- Dugme **programa SLEDEĆE**
- Dugme **programa OMILJENO** sa indikatorskim svetlom
- Indikatorsko svetlo za prazan rezervoar za **So**
- Indikatorsko svetlo za prazan rezervoar za **Sredstvo za Ispiranje**
- Indikatorsko svetlo **UKLANJANJE KAMENCA**
- Svetlosni indikator za **Zatvorenu Slavinu Za Vodu**
- Displej**
- Broj programa** i indikator **preostalog vremena**
- Dugme **opcije Power Clean®** sa indikatorskim svetlom



- Dugme **opcije Polupuno** sa indikatorskim svetlom / **Podešavanja** – pritisak od 3 sek.
- Dugme **opcije Dodatno Sušenje** sa indikatorskim svetlom
- Dugme **opcije Odlaganje** sa indikatorskim svetlom
- Dugme **POČETAK/pauza** sa indikatorskim svetlom

PRVA UPOTREBA

MENI PODEŠAVANJA

- Uključite uređaj pritiskom na dugme **UKLJUČI/ISKLJUČI**
- Zadržite dugme **Podešavanja** (Polupuno) 3 sekunde, dok se ne začuje zvučni signal i na ekranu prikaže „SET“.
- Nakon jedne sekunde se prikazuje prvo dostupno podešavanje (slovo, „h“).
- Pritisnite **PRETHODNO** / **SLEDEĆE** > da biste se kretali kroz listu dostupnih podešavanja (vidite tabelu u nastavku), zatim pritisnite **POČETAK/Pauza** da biste videli i promenili vrednost trenutno izabranog podešavanja.
- Pritisnite **PRETHODNO** < / **SLEDEĆE** > da biste promenili vrednost, zatim pritisnite **POČETAK/Pauza** da biste sačuvali novu vrednost i da biste se vratili u glavni meni.
- Da biste promenili drugo podešavanje, ponovite tačke 4 i 5.
- Pritisnite **UKLJUČI/ISKLJUČI** ili sačekajte 30 sekundi da biste izašli iz menija.

Više informacija u **Uputstvo Za Svakodnevnu** Upotrebu na veb-sajtu.

Vodite računa da poklopac bude čvrsto zavijen, tako da deterdžent ne može da uđe u posudu tokom programa pranja (to može da ošteti omeksišač za vodu tako da se ne može popraviti).

Pokrenite program svaki put čim završite dopunu rezervoara za so da bi se izbegla korozija.

SISTEM ZA OMEKŠAVANJE VODE

Omekšač vode automatski smanjuje tvrdoću vode i time sprečava nakupljanje kamenca na grejaču, čime takođe doprinosi efikasnijem čišćenju. **Ovaj sistem sam sebe regeneriše pomoću soli, te je stoga obavezno da dopunite rezervoar za so kada je prazan.** Intervali vykonávania regenerácie závisia od nastavenia tvrdości vody – regenerácia sa vykonáva raz za 4-6 Eko ciklov, ak je tvrdość vody nastavená na 3. Proces regeneracije se javlja na početku ciklusa sa dodatnom svežom vodom.

- Jedna regeneracija troši: ~3l vode;
- Produžava ciklus za još 5 minuta;
- Troši ispod 0,005 kWh energije

PUNJENJE POSUDA ZA SREDSTVO ZA ISPIRANJE

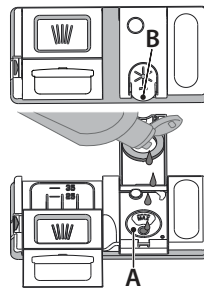

Sredstvo za ispiranje olakšava **SUŠENJE** posuda. Posuda za sredstvo za ispiranje **A** treba da se napuni kada se upali **svetlosni indikator DOPUNA SREDSTVA ZA ISPIRANJE** na kontrolnoj tabli.

- Otvorite posudu **B** tako što ćete pritisnuti i povući na gore jezičak na poklopcu.
- Pažljivo sipajte sredstvo za ispiranje do oznake za maksimum (110 ml) na prostoru za punjenje - izbegavajte prosipanje. Ako se to dogodi, odmah obrišite prosuto suvom krpom.
- Pritisnite poklopac dok se ne začuje zvuk škljocanja.

NIKADA ne sipajte sredstvo za ispiranje direktno u kadicu.

PUNJENJE POSUDE ZA DETERDŽENT

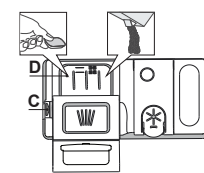

Za otvaranje posude za deterdžent koristite uređaj za otvaranje C. Deterdžent sipajte samo u suhu posudu D. Deterdžent za pretpranje sipajte direktno u kadicu.

- Za odmeravanje deterdženta pogledajte prethodno pomenute informacije kako biste sipali odgovarajuću količinu. U posudi **D** nalaze se oznake koje vam mogu pomoći u doziranju deterdženta.
 - Uklonite ostatke deterdženta sa ivica posuda pre nego što i zatvorite poklopac dok se ne začuje zvuk škljocanja.
 - Zatvorite poklopac posude za deterdžent povlačenjem na gore dok uređaj za zatvaranje ne bude čvrsto na mestu.
- Posuda za deterdžent se automatski otvara u odgovarajućem trenutku u skladu sa programom.
- Korišćenje deterdžente koji nije namenjen za mašine za pranje sudova može da izazove kvar ili oštećenje uređaja.**

SLOVO	PODEŠAVANJE	VREDNOSTI (Podrazumevano – podebljano)*
	Brojač Ciklusa - Broj ciklusa pranja koje je izvršila mašina za pranje sudova.	npr. 25 ciklusa: 025; npr. 13.947 ciklusa: 13_947 (3 pomeranja na displeju)
	Nivo Tvrdoće Vode (see "PODEŠAVANJE TVRDOĆE VODE" and "TABELA TVRDOĆE VODE")	1 2 3 4 5
	Nivo Sredstva za Ispiranje (see "PODEŠAVANJE DOZIRANJA SREDSTVA ZA ISPIRANJE")	0 1 2 3 4 5
	NaturalDry (see "OPCIJE I FUNKCIJE") "1" = Uključeno, "0" = Isključeno	1 0
	Zvuk "1" = Uključeno, "0" = Isključeno	1 0
	Fabrička Podešavanja Pritisnite Početak/pauza da biste sve vrednosti podešavanja uključena u meni podešavanja vratili na fabrička podešavanja.	-













































PUNJENJE REZERVOARA ZA SO

Upotreba soli sprečava stvaranje **KAMENCA** na posudi i na funkcionalnim komponentama mašine. Rezervoar za so se nalazi u donjem delu mašine za pranje sudova (ispod donje korpe sa leve strane).

- Obavezno je **da rezervoar za so nikada ne bude prazan.**
- Važno je podesiti tvrdoću vode.

- So se mora dopuniti kada **indikatorsko svetlo DOPUNA SOLI** na kontrolnoj tabli svetli.
- Uklonite donju korpu i odvrnite poklopac rezervoara (u smeru suprotnom od smera kretanja kazaljki na satu).
 - Postavite levak (vidite sliku) i napunite rezervoar za so do ivice (oko 0,5 kg); nije neuobičajeno da malo vode iscuri.
 - Samo prvi put kada ovo radite: napunite rezervoar za so vodom.**
 - Uklonite levak i obrišite ostatke soli sa otvora.

TABELA SA PROGRAMIMA

Program	Opis programa	Faza sušenja	NaturalDry	Dostupne opcije *)	Trajanje programa za pranje (h:min)**)	Potrošnja vode (litri/ciklus)	Potrošnja energije (kWh/ciklus)
P1 Eco	Eko 50° - Program je podesan za pranje umereno zaprljanog posuđa, i u tu svrhu je ovo najefikasniji program u pogledu kombinovane potrošnje energije i vode i da se koristi za procenu usklađenosti sa propisima EU za ekološki dizajn.	✓	✓	POWER CLEAN    	3:30	9,5	0,76
P2 	Automatski Intenzivan 65° - Automatski program za jako zaprljano posuđe.	✓	✓	POWER CLEAN    	2:25-3:10	17,0-25,0	1,30-1,70
P3 	Automatski Mešovito 55° - Automatski program za umereno zaprljano posuđe sa sasušanim ostacima hrane.	✓	✓	POWER CLEAN    	1:20-3:20	7,5-20,5	0,75-1,20
P4 	Automatski Brzo 50° - Automatski program za umereno i blago zaprljano posuđe. Ciklus za svakodnevnu upotrebu, koji obezbeđuje optimalne performanse čišćenja i sušenja za kraće vreme.	✓	✓	POWER CLEAN    	1:00-1:50	8,0-16,0	0,70-1,10
P5 	Brzo 45° - Program se preporučuje za pranje ograničene količine blago zaprljanog posuđa bez sasušanih ostataka hrane. Ne uključuje fazu sušenja.	-	✓	   	0:30-0:40	10,5-15,0	0,55-0,65
P6 	Kristal 45° - Program za osetljivo posuđe, koje je osetljivije na visoke temperature, na primer čaše i šolje.	✓	✓	   	1:40-1:50	12,5-17,0	0,95-1,20
P7 	Tiho 55° - Pogodno za korišćenje uređaja tokom noći. Obezbeđuje optimalne performanse čišćenja i sušenja sa najnižom emisijom buke.	✓	✓	  	3:50-4:10	10,5-14,5	0,80-1,15
P8 	Sanitarna 65° - Normalno ili jako zaprljano posuđe, sa dodatnim antibakterijskim pranjem. Može se koristiti za obavljanje održavanja mašine za pranje posuđa.	✓	-	POWER CLEAN    	1:55-2:10	12,0-19,0	1,40-1,80
P9 	Pretpiranje - Koristi se za osvežavanje keramičkog posuđa koje će se kasnije oprati. Za ovaj program se ne koristi deterdžent.	-	✓	 	0:12	4,5	0,10
P10 	Samočišćenje 65° - Program koji se koristi za održavanje mašine za pranje posuđa, obavljati samo kada je mašina za pranje sudova PRAZNA uz korišćenje posebnih deterdženata predviđenih za održavanje mašina za pranje sudova.	-	-		1:15	12,7	1,10

Podaci programa EKO su mereni u laboratorijskim uslovima u skladu sa evropskim standardom EN 60436:2020.

Napomena za laboratorije za testiranje: za informacije na uslove komparativnog ispitivanja EN, pogledajte adresu: dw_test_support@europeanappliances.com
Prethodno tretiranje posuđa nije potrebno ni za jedan program.

*) Ne mogu se sve opcije koristiti istovremeno.

**) Vrednosti koje su date za programe koji nisu Eko program su samo pokazne. Stvarno vreme može da varira u zavisnosti od mnogih faktora kao što su temperatura, količina deterdženta, količina i vrsta posuđa, balansiranje posuđa, dodatne izabrane opcije i kalibracija senzora. Kalibracija senzora može da poveća trajanje programa do 20 min.

OPCIJE I FUNKCIJE

Skenirajte QR kod na svom uređaju da biste dobili detaljnije informacije.

Nakon odabira programa, moguće je izabrati/poništiti izbor za OPCIJE, direktno pritiskom na odgovarajuće dugme (ako je dostupan - indikator će se upaliti) (vidite KONTROLNA TABLA). Ako opcija ne odgovara izabranom programu (videti TABELA SA PROGRAMIMA), odgovarajuće LED svetlo će brzo da zatreperi 3 puta i oglašice se zvučni signal. Opcija neće biti omogućena. Opcija može da promeni trajanje ili potrošnju vode ili energije za program.

POWER CLEAN® - Zahvaljujući dodatnoj snazi mlazova, ova opcija omogućava intenzivnije i jače pranje u donjoj korpi, u posebnoj oblasti. Ova opcija se preporučuje za pranje šerpi i posuda za pečenje (pogledajte odeljak za punjenje Power Clean®).

POLUPUNO - Ako nema puno posuđa za pranje, koristi se program POLUPUNO radi uštede vode, struje ili vremena u zavisnosti od izabranog programa.

Ne zaboravite da smanjite količinu deterdženta.

+++ DODATNO SUŠENJE - Viša temperatura tokom završnog ispiranja i produžena faza ispiranja omogućava bolje sušenje. Opcija DODATNO SUŠENJE rezultira produženim ciklusom pranja.

ODLAGANJE - Početak programa se može odložiti za vremenski period između 30 minuta i 24 sata.

Funkcija ODLAGANJE se ne može podesiti kada program počne.

PROCENA - Kada senzor detektuje nivo zaprljanosti, na ekranu se prikazuje animacija (oko 20 min.), a trajanje ciklusa se ažurira. Procena služi za nivo zaprljanosti posuđa i postoji za sve ciluse (izuzev za Eko) podešavajući program u skladu s tim.

ZATVORENU SLAVINU ZA VODU - Alarm - Treperi, kada nema dovoljno vode ili kada je slavina zatvorena.

NaturalDry - To je sistem konvektionog sušenja koji automatski otvara vrata tokom/nakon faze sušenja kako bi se svakodnevno obezbedile izuzetne performanse sušenja. Vrata se otvaraju na temperaturi koja je bezbedna za vaš kuhinjski nameštaj. Radi dodatne zaštite od pare, mašini za pranje sudova je dodata posebno dizajnirana zaštitna folija.

UKLANJANJE KAMENCA - Alarm - Nakupljanje kamenca je otkriveno na unutrašnjim komponentama uređaja. Proverite da li je podešavanje tvrdoće vode na pravilnoj vrednosti i da li ima soli u posudi za so (vidite PRVA UPOTREBA), zatim koristite proizvod za uklanjanje kamenca (preporučuje se brend WPro) sa programom Samočišćenje. Nakon uspešnog uklanjanja kamenca, ikona prestaje da se prikazuje.

Ako se gorenavedene radnje ne obave, performanse uređaja će biti narušene. Upozorenje UKLANJANJE KAMENCA će početi da treperi i alarm «dES» će se prikazati na ekranu. Ako još uvek nije preduzeta nijedna mera, uređaj će omogućiti pokretanje samo određenog broja ciklusa (naznačeno tokom prikazivanja alarma «dES»), a zatim će se ZAKLJUČATI da bi se sprečilo oštećenje komponenti, uz dostupan samo program Samočišćenje. Obavljanje kompletnog uklanjanja kamenca će odblokirati proizvod. U slučaju ekstremno velike količine kamenca, može biti potrebno da se uklanjanje kamenca obavi dva puta da bi bilo efikasno.

OMILJENO - OMILJENO program se može sačuvati i može mu se lako pristupiti. Pronađite program pomoću PRETHODNO/SLEDEĆE, a zatim pritisnite dugme programa OMILJENO na 3 sekunde.

BROJAČ CIKLUSA - Ova funkcija pokazuje broj ciklusa koje je izvršila mašina za pranje sudova. Za broj ciklusa od 0 do 999 prikazaće se fiksni broj.

Primer za 25 ciklusa.

Ako je broj ciklusa veći od 1000, broj će se pomerati na displeju. Znak „_“ predstavlja znak „0“, na primer: 1.000 = 1_000, 13.947 = 13_947 (broj će se pomeriti 3 puta).

Na primer, za 13.947 ciklusa: Nakon vizuelizacije ciklusa, displej će se vratiti na vizuelizaciju „1“.

NAPOMENA: Mašina za pranje sudova je možda već obavila oko 30 ciklusa. Razlog je proces produženog kvaliteta koji se izvodi tokom proizvodnje. Time se garantuje viši nivo kvaliteta proizvoda.

PUNJENJE KORPI

KAPACITET: 15 standardnih kompleta posuđa

POLICA ZA PRIBOR ZA JELO

Treća korpa je namenjena za postavljanje pribora. Pribor postavite kao što je prikazano na slici.

Odvajanje pribora prilikom postavljanja čini sakupljanje nakon pranja lakšim i poboljšava performanse pranja i sušenja.

Noževi i drugi pribor sa oštrim ivicama se mora postaviti sa oštricama okrenutim na dole.

Korpa za pribor ima dve klizne bočne fiokke kako bi se maksimalno iskoristila visina prostora koji se nalazi ispod i omogućilo postavljanje visokih predmeta u gornju korpu.

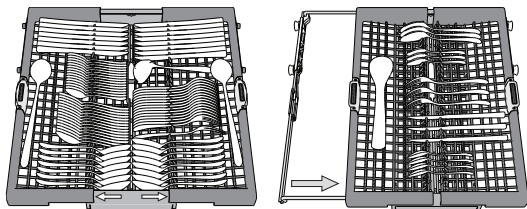

GORNJA KORPA

Stavite osetljivo i lako posuđe: čaše, šolje, tacne, plitke posude za salatu.

Gornja korpa ima držače koji se podižu i mogu se koristiti u vertikalnom položaju prilikom postavljanja tacni za čaj/dezert ili u nižem položaju prilikom postavljanja činija i posuda za hranu.

(primer punjenja gornje korpe)

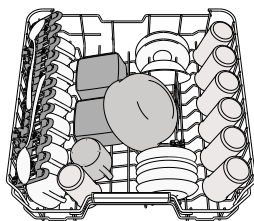

PODEŠAVANJE VISINE GORNJE KORPE

Visina gornje korpe se može podešati: visoki položaj za postavljanje velikog posuđa u donju korpu i nizak položaj za maksimalno korišćenje držača koji se pomeraju, tako što se stvara više prostora na gore i izbegava sudaranje sa sudovima iz donje korpe.

Preporučujemo da ne podešavate visinu korpe kada je napunjena. NIKADA ne podižite niti spuštajte samo jednu stranu korpe.

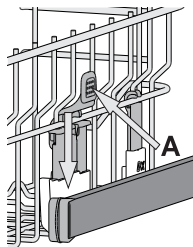

SKLOPIVA KRILCA SA PODESIVIM POLOŽAJEM

Sklopiva krilca možete da sklopite ili rasklopite i tako pronađete najbolji raspored posuđa na rešetki.

Čaše za vino se bezbedno mogu staviti u sklopiva krilca tako što se stopa svake čaše stavi u odgovarajući otvor.

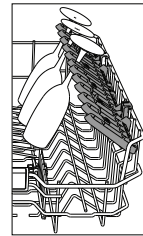

DONJA KORPA

Za šerpe, poklopce, tanjire, posude za salatu, pribor itd. Velike tanjire i poklopce treba stavljati sa strane, kako bi se izbeglo dodirivanje prskalice. Donja korpa ima držače koji se podižu i mogu se koristiti u vertikalnom položaju prilikom postavljanja tanjira ili u horizontalnom položaju (nižem) za lako postavljanje šerpi i posuda za salatu.

(primer punjenja donje korpe)

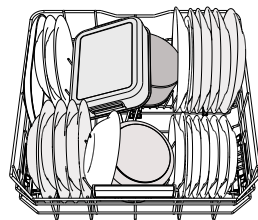

POWER CLEAN®

Power Clean® koristi posebne vodene mlaznice u unutrašnjem zadnjem delu za intenzivnije pranje veoma prljavih predmeta. Donja korpa ima Prostornu Zonu, poseban držak koji se može izvući i nalazi se u zadnjem delu korpe, a može se koristiti za tiganje ili plehove u uspravnom položaju, koji tako zauzimaju manje prostora. Prilikom postavljanja šerpi/posuda za pečenje okrenutim prema komponenti Power Clean® aktivirajte **POWER CLEAN®** na tabli.

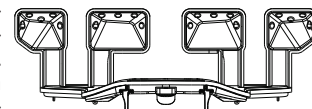

NEGA I ODRŽAVANJE

Više informacija u **Uputstvo Za Svakodnevnu Upotrebu** na veb-sajtu.

ČIŠĆENJE SKLOPA FILTERA

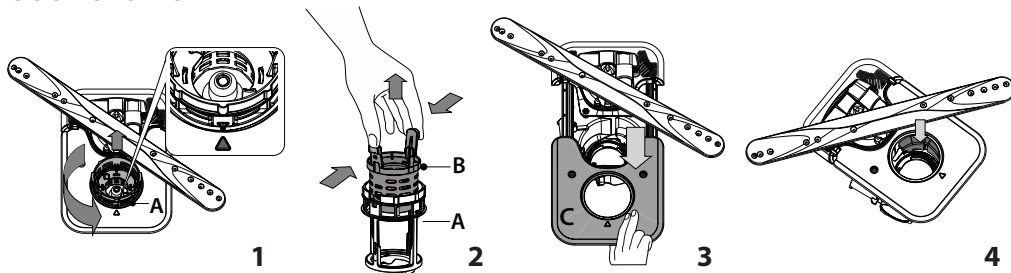

Mašina za pranje sudova se ne sme koristiti bez filtera ili ako je filter labav.

Važno je da se prilikom ponovne ugradnje filtera dva trougla prikazana na uvećanju dodiruju (slika 1).

Ukoliko pronađete strane predmete (kao što je slomljeno staklo, porcelan, kosti, semenke voća itd.) pažljivo ih uklonite.

Proverite sklopku i uklonite sve ostatke hrane. **NIKADA NE UKLANJAJTE** zaštitu pumpe za ciklus pranja (prikazano strelicom) (slika 4).

ČIŠĆENJE PRSKALICA

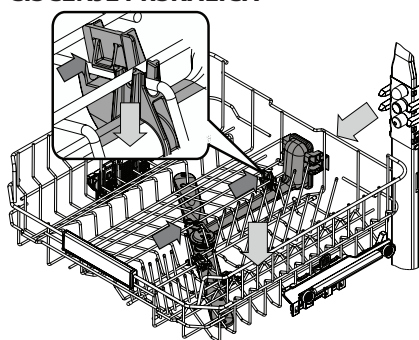

Povremeno, ostaci hrane mogu da se skore na prskalicama i tako blokiraju otvore za prskanje vode. Stoga se preporučuje da povremeno proveravate prskalice i čistite ih malom četkom koja nije od metala.

Da biste uklonili gornju prskalicu, morate da je uklonite zajedno sa razvodnom cevi.

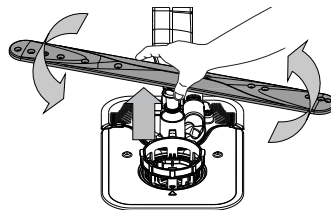

Donju prskalicu možete ukloniti tako što ćete je povući nagore i okrenuti je u suprotnom smeru od kretanja kazaljki na satu. Ponovo postavite prskalicu tako što ćete je povući nadole i okrenuti u smeru kretanja kazaljki na satu.

OTKLANJANJE PROBLEMA

Skenirajte QR kod na svom uređaju da biste dobili detaljnije informacije.

Ukoliko vaša mašina za pranje sudova ne radi pravilno, proverite da li je moguće rešiti problem pomoću sledeće liste. Za ostale greške ili probleme obratite se ovlašćenom postprodajnom servisu čije detalje za kontakt možete pronaći u garatnoj knjižici. Rezervni delovi su dostupni u periodu od 7 do 10 godina, u skladu sa posebnim zahtevima odredbe.

PROBLEMI	MOGUĆI UZROCI	REŠENJA
Indikator za uklanjanje kamenca svetli ili treperi; Prikazuje se alarm „dES“.	Kamenac se nakuplja na unutrašnjim komponentama uređaja.	Odmah uklonite kamenac sa uređaja korišćenjem programa Samočišćenje i komercijalno dostupnih proizvoda za uklanjanje kamenca (vidite OPCIJE I FUNKCIJE). Dopunite rezervoar solju. Proverite podešavanje tvrdoće vode. Ako sa uređaja nije uklonjen kamenac, on će prestati da funkcioniše.
Voda ne otiče iz mašine za pranje sudova. Na displeju se prikazuje: F7 E3 ili F9 E1	Filter je začepljen ostacima hrane ili kamencom. Crevo za odvod je presavijeno. Odvodna cev sudopere je blokirana.	Očistite filter i uklonite kamenac sa uređaja (vidite ČIŠĆENJE SKLOPA FILTERA I UPUTSTVO ZA UKLANJANJE KAMENCA). Proverite crevo za odvod (vidite UPUTSTVO ZA UGRADNJU). Očistite odvodnu cev sudopere.
Mašina za pranje sudova ne prima vodu. Na ekranu se prikazuje: H2O i svetli Ø ; zvučni alarm se oglašava.	Nema vode u sistemu za dovod vode ili je slavina zatvorena. Crevo za dovod vode je presavijeno. Sito u crevu za dovod vode je zapušeno; potrebno je očistiti ga.	Vodite računa da ima vode u sistemu za dovod vode ili da je slavina otvorena. Proverite crevo za dovod (vidite POSTAVLJANJE). Otvorite vrata mašine za pranje sudova, pritisnite dugme Početak/Pauza i zatvorite vrata u roku od 4 sekunde. Proverite i očistite sito u crevu za dovod vode. Otvorite vrata mašine za pranje sudova, pritisnite dugme Početak/Pauza i zatvorite vrata u roku od 4 sekunde.
Mašina za pranje posuđa prerano završava ciklus. Na ekranu se prikazuje: F8 E3 .	Filter je začepljen ostacima hrane ili kamencom. Crevo za odvod je postavljeno prenisko ili odvod sifona ide u sistem kućne kanalizacije. Pojavila se prevelika količina pene. Vazduh u dovodu vode.	Očistite filter i uklonite kamenac sa uređaja (vidite ČIŠĆENJE SKLOPA FILTERA I UPUTSTVO ZA UKLANJANJE KAMENCA). Proverite da li je kraj creva za odvod postavljen na pravilnu visinu (vidite POSTAVLJANJE). Proverite da li ima oticanja u kućni kanalizacioni sistem, postavite sprečavač povratnog toka/ventil za odvod vazduha ako postoji. Deterdžent nije pravilno odmeren ili nije pogodan za korišćenje u mašini za pranje sudova (vidite PUNJENJE POSUDE ZA DETERDŽENT). Proverite da li u dovodu vode ima curenja ili drugih problema koji dopuštaju ulaz vazduha.
Posuđe nije dobro osušeno.	Nema sredstva za ispiranje ili je doza previše mala. Posuđe je izvađeno nakon što su se vrata automatski otvorila, ali pre stvarnog završetka ciklusa. Posuđe je postavljeno previše ravno. Izabrani ciklus nema fazu sušenja. Posuđe je napravljeno od neprijanjajućeg materijala ili plastike.	Vodite računa da rezervoar za sredstvo za ispiranje bude napunjen (vidite PUNJENJE POSUDA ZA SREDSTVO ZA ISPIRANJE). Samo višenamenske tableta neće dati tako dobre rezultate sušenja kao upotreba tečnog sredstva za ispiranje. Pre nego što počnete da vadite posuđe, uverite se da je ciklus završen (vidite SVAKODNEVNA UPOTREBA). Za još bolje rezultate sušenja, preporučuje se da posuđe ostavite u mašini za pranje sudova sa otvorenim vratima još dodatnih 15 minuta nakon indikacije kraja ciklusa. Ako primetite nakupljenu vodu u šupljinama šolja za kafu ili čaj ili u posudama, pokušajte da postavite sudove (posebno u gornjoj korpi) pod većim nagibom kako bi iskapala veća količina vode pre početka sušenja. Proverite u TABELI SA PROGRAMIMA da li izabrani program ima fazu sušenja. Moguće da ciklus bez faze sušenja neće imati željenu efikasnost sušenja, pa se preporučuje biranje drugog ciklusa koji ima fazu sušenja. Izvestan broj preostalih kapi vode na ovom tipu materijala je normalna pojava.
Posuđe i čaše su prekrivene kamencem ili beličastim naslagama.	Rezervoar za so je prazan. Podešavanje tvrdoće vode je prenisko. Poklopac rezervoara za so nije pravilno zatvoren. Rezervoar za sredstvo za ispiranje je prazan ili je doza sredstva za ispiranje nedovoljna.	Napunite rezervoar za so što pre možete. Korišćenje uređaja bez soli može da izazove oštećenje njegovih unutrašnjih komponenti. Povećajte podešavanje (vidite TABELU TVRDOĆE VODE). Proverite i zatvorite poklopac rezervoara za so. Dopunite posudu sredstvom za ispiranje i proverite podešavanje doziranja (za više informacija – vidite PUNJENJE POSUDA ZA SREDSTVO ZA ISPIRANJE).
Mašina za pranje posuđa prikazuje F8 E5	Ventil je blokirano ili neispravan.	Zatvorite slavinu, ako je moguće. Nemojte isključivati napajanje. Pozovite servis.
Curenje deterdženta.	Zavisi od tečnog deterdženta koji se koristi i može da se pojača u slučaju da se aktivira opcija odlaganja.	Mala curenja neće izazvati kvar mašine i mogu da se spreče zamenom tipa tečnog deterdženta ili upotrebom tableta.

Smernice, standardna dokumentacija, poručivanje rezervnih delova i dodatne informacije o proizvodu se mogu naći putem:

- Pomoću QR koda na vašem uređaju.
- Našeg veb-sajta docs.whirlpool.eu/docs i parts-selfservice.europeanappliances.com
- Takođe, možete kontaktirati naš postprodajni servis (broj se nalazi u garatnoj knjižici). Prilikom kontaktiranja našeg postprodajnog servisa, navedite šifru koja se nalazi na pločici za identifikaciju proizvoda.

Informacije o modelu se mogu preuzeti pomoću QR koda navedenog na energetske oznaci. Oznaka uključuje i identifikator modela koji može da se upotrebi za proveru registracije na portalu, na adresi <https://eprel.ec.europa.eu>.

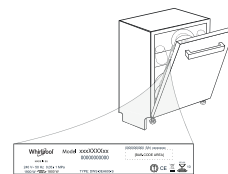



TACK FÖR ATT DU HAR KÖPT EN PRODUKT FRÅN WHIRLPOOL.
För att få fullständig assistans, registrera din maskin på www.whirlpool.eu/register

Läs säkerhets- och installationsanvisningarna noga innan du använder apparaten.
Efter installationen, kom ihåg att ta bort alla transportskyddsdelar från diskmaskinen.

SKANNA QR-KODEN PÅ DIN APPARAT FÖR ATT FÅ MER DETALJERAD INFORMATION

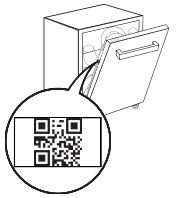

KONTROLLPANEL

1. Knapp för **På-Av/Återställ** med kontrollampa
2. Programknapp **FÖREGÅENDE**
3. Programknapp **NÄSTA**
4. Programknapp **FAVORIT** med kontrollampa
5. Kontrollampa **tom saltbehållare**
6. Kontrollampa **tom spolglansbehållare**
7. Kontrollampa **AVKALKNING**
8. Kontrollampa för **stängd vattenkran**
9. **Display**
10. **Programnummer** och lampa för **återstående tid**
11. Knapp för **tillvalet Power Clean®** med kontrollampa
12. Knapp för **tillvalet Halvfull maskin** med kontrollampa / **Inställningar** - tryck 3 sek



13. Knapp för **tillvalet Extra torr** med kontrollampa
14. Knapp för **tillvalet Fördröjning** med kontrollampa
15. Knapp för **START/Paus** med kontrollampa

FÖRSTA ANVÄNDNING

Mer information i **Daglig Informationsbok** på hemsidan.

INSTÄLLNINGSMENY

1. Slå på maskinen genom att trycka på knappen **PÅ/AV** .
2. Håll knappen **Inställning** (Halvfull) intryckt i 3 sekunder tills du hör ett pipljud och displayen visar „**SET**“.
3. Efter en sekund visas den första tillgängliga inställningen (bokstaven „**h**“).
4. Tryck på **FÖREGÅENDE** </NÄSTA > för att bläddra genom listan av tillgängliga inställningar (se tabellen nedan) och tryck sedan på **START/Paus** för att visa värdet för den nuvarande valda inställningen och ändra det.
5. Tryck på **FÖREGÅENDE** </NÄSTA > för att ändra värdet och tryck sedan på **START/Paus** för att spara det nya värdet och gå tillbaka till huvudmenyn.
6. Upprepa punkt 4 och 5 för att ändra en annan inställning.
7. Tryck på **PÅ/AV** eller vänta 30 sekunder för att lämna menyn.

BOK-STAV	INSTÄLLNING	VÄRDEN (Standard - i fetstil) *
	Cykelräknare - Antalet diskcykler som diskmaskinen har kört.	T.ex. 25 cykler: 25, T.ex. 13 947 cykler: 13_947 (rullas 3 gånger)
	Vattnets hårdhetsgrad (se "STÄLLA IN VATTENHÅRDHETEN" och "VATTENHÅRDHETSTABELL")	1 2 3 4 5
	Spolglansnivå (se "JUSTERA SPOLGLANSDOSERINGEN")	0 1 2 3 4 5
	NaturalDry (se "TILLVAL OCH FUNKTIONER") "1" = På, "0" = Av	1 0
	Ljud "1" = På, "0" = Av	1 0
	Fabriksinställningar - Tryck på START/Paus för att återställa alla inställningsvärden som finns i inställningsmeny till fabriksvärdena.	-



PÅFYLLNING AV SALTBEHÅLLAREN

Användning av salt förhindrar **KALKBELÄGGNING** på disken och på maskinens funktionella komponenter. Saltbehållaren finns i botten av diskmaskinen (under underkorgen till vänster).

- Det är obligatoriskt att **SALTBEHÅLLAREN ALDRIG ÄR TOM.**

- Det är viktigt att ställa in vattenhårdheten.
- Salt måste fyllas på när kontrollampan **FYLL PÅ SALT** tänds på kontrollpanelen.

1. Avlägsna underkorgen och skruva loss behållarens lock (moturs).
2. Sätt tratten på plats (se bild) och fyll salt behållaren ända upp till kanten (cirka 0,5 kg); det är inte ovanligt att lite vatten rinner över.
3. **Gör detta endast den första gången: fyll saltbehållaren med vatten**
4. Ta bort tratten och torka bort eventuella saltrester från öppningen. Kontrollera att locket är ordentligt fastskruvat, så att inget diskmedel kan tränga in i behållaren under diskprogrammet (detta kan skada vattenavhårdaren så att den inte kan repareras).

Kör ett program genast efter att ha fyllt på saltbehållaren för att undvika rostbildning.

VATTENMJUKGÖRINGSSYSTEM

Vattenmjukgöring minskar automatiskt vattenhårdheten och förhindrar följaktligen kalkförekomst på värmaren, vilket också bidrar till bättre rengöringseffektivitet. **Detta system regenererar sig själv med salt, därför är det nödvändigt att fylla på saltbehållaren när den är tom.** Regenereringsfrekvensen beror på inställningen av vattenhårdhetsnivå - sker regenerering en gång per **4-6** Eco-program med vattenhårdhetsnivån inställd till **3**.

Regenereringen sker i början av programmet med extra kranvatten.

- För en regenerering behövs: ~3 L vatten,
- Tar upp till 5 minuter extra för programmet,
- Använder under 0,005 kWh energi.

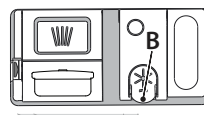

PÅFYLLNING AV SKÖLJMEDELSBEHÅLLARE

Sköljmedel underlättar **TORKNING** av disken. Sköljmedelsbehållaren **A** ska fyllas på när **kontrollampan för SKÖLJMEDELSNIVÅ** tänds på kontrollpanelen.

1. Öppna behållaren **B** genom att trycka och dra upp fliken på locket.
2. Håll försiktigt i sköljmedel tills det når referensmärket max (110 ml) på påfyllningsöppningen - undvik spill. Om detta skulle hända ska man omedelbart torka upp spillet med en torr trasa.
3. Tryck locket nedåt tills du hör ett låsande klickljud. **Håll ALDRIG sköljmedel direkt i maskinbotten.**

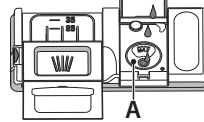

PÅFYLLNING AV DISKMEDELSBEHÅLLAREN

Använd öppningsdonet **C** för att öppna diskmedelsbehållaren. Håll diskmedlet i behållaren **D**, som ska vara torr. Håll fördiskens diskmedel **direkt i maskinbotten.**

1. Se den ovanstående informationen när det gäller rätt mängd vid dosering av diskmedel. I diskmedelsfacket **D** finns det markeringar som underlättar doseringen.

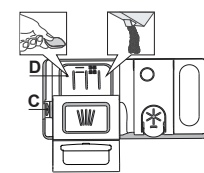

2. Avlägsna diskmedelsrester från behållarens kanter och stäng locket med ett klick.
3. Stäng diskmedelsbehållarens lock genom att trycka på det tills spärren är ordentligt låst.

Diskmedelsbehållaren öppnas automatiskt i rätt moment baserat på programmet. **Användning av diskmedel som inte är avsett för diskmaskiner kan orsaka funktionsfel eller skador på apparaten.**

PROGRAMTABELL

Program	Programbeskrivning	Torkningsfas	NaturalDry	Tillgängliga tillval *)	Diskprogrammets varaktighet (h:min)**)	Vattenförbrukning (liter/program)	Energiförbrukning (kWh/program)
P1 Eco	Eko 50° - Eko-programmet är lämpligt för rengöring av en normalt nedsmutsad bordsservis. Det är det effektivaste programmet med avseende på den kombinerade energi- och vattenförbrukningen för denna användning och det används i överensstämmelse med EU:s lagstiftning om ekodesign.	✓	✓		3:30	9,5	0,76
P2	Auto Intensiv 65° - Automatiskt program för väldigt smutsiga tallrikar och kastruller.	✓	✓		2:25-3:10	17,0-25,0	1,30-1,70
P3	Auto Blandat 55° - Automatiskt program för normalsmutsig disk med intorkade matrester.	✓	✓		1:20-3:20	7,5-20,5	0,75-1,20
P4	Auto Snabb 50° - Automatiskt program för normal- och lättsmutsig disk. Vardagsprogram som garanterar bra disk- och torkresultat på kort tid.	✓	✓		1:00-1:50	8,0-16,0	0,70-1,10
P5	Snabb 45° - Programmet rekommenderas för begränsad mängd lättsmutsig disk utan intorkade matrester. Det har ingen torkfas.	-	✓		0:30-0:40	10,5-15,0	0,55-0,65
P6	Kristall 45° - Program för ömtåliga föremål som är känsligare för höga temperaturer, t.ex. glas och koppar.	✓	✓		1:40-1:50	12,5-17,0	0,95-1,20
P7	Tyst 55° - Lämpar sig för användning av maskinen på natten. Optimal prestanda garanteras.	✓	✓		3:50-4:10	10,5-14,5	0,80-1,15
P8	Sterilisera 65° - Normalt eller hårt smutsad disk, med extra antibakteriell verkan. Kan användas för att utföra underhåll på diskmaskinen.	✓	-		1:55-2:10	12,0-19,0	1,40-1,80
P9	Fördisk - Använd för att blötlägga disk som ska diskas vid senare tillfälle. Inget diskmedel ska användas med detta program.	-	✓		0:12	4,5	0,10
P10	Självrengöring 65° - Program som ska användas för underhåll av diskmaskinen, som endast ska utföras när diskmaskinen är TOM med specifika tvättmedel utformade för diskmaskinsunderhåll.	-	-		1:15	12,7	1,10

EKO-programmets data har mätts i laboratorium enligt Europeisk Standard EN 60436:2020.

Notering för provlaboratorium: För information om villkoren för jämförelse provningen EN, skriv till e-postadress: dw_test_support@europeanappliances.com

Diska behöver inte förbehandlas för något av programmen.

*) Inte alla alternativ kan användas samtidigt.

**) Värderna som ges för andra program än Eco-programmet är endast vägledande. Den verkliga tiden kan variera beroende på många faktorer så som temperatur och tryck på inloppsvatten, rumstemperatur, diskmedelmängd, mängd och typ av disk, diskens jämvikt, ytterligare valda alternativ och sensorkalibrering. Sensorkalibreringen kan öka diskmaskinens programtid upp till 20 min.

ALTERNATIV OCH FUNKTIONER

Skanna QR-koden på din apparat för att få mer detaljerad information

TILLVAL kan väljas/tas bort direkt efter att ha valt programmet genom att trycka på motsvarande knapp (om tillgänglig - lampan lyser) (se KONTROLLPANEL). Om ett alternativ inte är förenligt med det valda programmet (se PROGRAMTABELLEN), blinkar den motsvarande LED-lampan snabbt 3 gånger och pipsignaler hörs. Alternativet aktiveras inte. Ett tillval kan ändra tiden eller vatten- eller energiförbrukningen för programmet.

Power Clean® - Tack vare de extra kraftstrålarna ger detta alternativ en mer intensiv i ett särskilt område i underkorgen. Detta tillval rekommenderas för att diska kastruller och grytor (se avsnittet Power Clean Pro i laddning).

HALVFULL - Om det inte finns mycket disk att diska ska du använda HALVFULL för att spara på vatten, el eller tid beroende på vilket program som väljs. **Kom ihåg att halvera diskmedelsmängden.**

EXTRA TORR - En högre temperatur under den sista sköljningen och en förlängd torkfas ger bättre torkning. Funktionen EXTRA TORR medför att diskprogrammet förlängs.

FÖRDRÖJ - Programmets start kan fördröjas i en tid från **0:30** och **24** timmar. **Fördröjningsfunktionen kan inte ställas in när ett program redan har startat.**

AVKÄNNANDE - När sensorn känner av mängden smuts visas en animation på displayen (i ungefär 20 min) och programtiden uppdateras. Avkännandet avser diskens smutsnivå och är tillgängligt för alla program (utom Eko) och justerar programmet i enlighet med detta.

NaturalDry - Det är ett konvektionstorksystem som automatiskt öppnar luckan under/efter torkfasen för att säkerställa perfekt torkning varje dag. Luckan öppnas vid den temperatur som är säker för dina köksmöbler. Ett specialutformat ångskydd i form av en skyddsfolie medföljer diskmaskinen.

STÄNGD VATTENKRAN - Larm - Blinkar när vatten inte tas in eller kranen är stängd.

FAVORITPROGRAM - Favoritprogrammet kan sparas för att lätt hittas igen. Hitta programmet med **FÖREGÅENDE/NÄSTA** och tryck sedan på knappen Favoritprogram i 3 sekunder.

AVKALKKA - Larm - Det har upptäckts kalkavlagringar på maskinens inre komponenter. Kontrollera att **Inställningen för vattnets hårdhet** är på rätt värde och att det finns **salt** i saltbehållaren (se "FÖRSTA ANVÄNDNING"). **Använd sedan en avkalkningsprodukt** (WPro-märket rekommenderas) med **programmet Självrengöring**. Efter en lyckad avkalkning visas inte längre symbolen.

Om ovanstående åtgärder inte utförs kommer produktens prestanda att försämrans.

Varningen AVKALKKA börjar blinka och larmet «dES» visas på displayen. Om ingen åtgärd fortfarande vidtas kommer maskinen bara att tillåta att ett visst antal cykler startas (anges under larmvisningen «dES»). Därefter kommer den att **BLOCKERAS** för att förhindra skador på komponenterna, och **endast programmet Självrengöring** kommer att vara tillgängligt. Efter en fullständig avkalkning kan produkten köras igen. Vid extremt stora mängder kalk kan avkalkning behöva utföras två gånger för att vara effektiv.

CYKELRÄKNARE - Denna funktion visar antalet cykler som diskmaskinen har kört. För antalet cykler från 0-999 visas ett fast tal.

Exempel för 25 cykler.

När cykelnumret är högre än 1 000 kommer numret att rulla i displayen. Tecknet " " står för tusentalsavgränsare, som för: 1 000 = 1_000, 13 947 = 13 947 (talet rullas 3 gånger).

Exempel för 13 947 cykler.

Efter att ha visat antalet cykler återgår displayen till att visa „r". **Anmärk: Diskmaskinen kan redan ha utfört cirka 30 cykler. Detta beror på den höga kvalitetsprocessen som utförs under produktionen. Det garanterar högre produktkvalitet.**

STÄLLA IN DISKGODSET

KAPACITET: 15 standardkuvert

BESTICKKORG

Den tredje korgen har utarbetats för bestick. Placera besticken som på bilden.

Genom att placera besticken på avstånd från varandra är det lättare att plocka ur dem efteråt och ger bättre disk- och torkresultat.

Knivar och andra redskap med vassa kanter ska placeras i bestickkorgen med spetsen vänd nedåt.

Bestickkorgen är försedd med två skjutvagnar för att optimera utrymmet i underkorgen och tillåta att placera höga föremål i överkorgen.

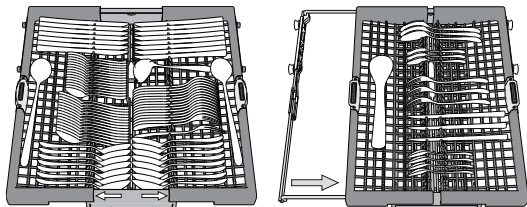

FÄLLBARA KOPPSTÄLL MED JUSTERBART LÄGE

Sidokoppställningarna kan vikas in eller ut för att optimera placeringen av kärl i korgen. Vinglas kan placeras säkert i de vikbara koppställningarna genom att man för in glasens fot i de motsvarande springorna. Beroende på modell:

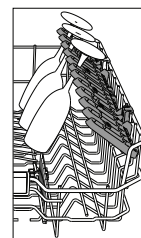

ÖVERKORG

Placera ömtålig och lätt disk här: glas, koppar, tefat, låga salladsskålar.

Överkorgen är försedd med uppfällbara stöd som kan användas i lodrätt läge för placering av tefat/efferrättstallriker eller i det nedre läget för att ställa in skålar och matlådor.

(exempel på fyllning av överkorgen)

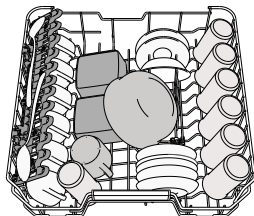

UNDERKORG

För grytor, lock, tallriker, salladsskålar, bestick o.s.v. Stora tallriker och lock placeras bäst på sidorna för att undvika kontakt med spolarmen. Underkorgen är försedd med uppfällbara stöd som kan användas i lodrätt läge för placering av tallriker eller i vågrätt läge (nedsänkta) för att lättare ställa in grytor och salladsskålar.

(exempel på fyllning av underkorgen)

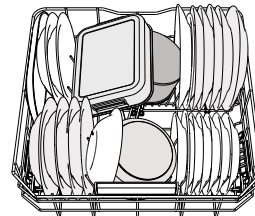

POWER CLEAN®

Power Clean® använder sig av speciella vattenstrålar i den bakre delen av diskrummet för att diska smutsig disk mer intensivt. Underkorgen har en Utrymmeszon, ett särskilt utdragbart stöd på korgens baksida som kan användas för att hålla stekjärn eller bakplåtar i upprätt läge så att de tar mindre plats.

När grytor/pannor placeras vända mot Utrymmeszon-enheten ska man aktivera **POWER CLEAN** på panelen.

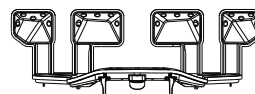

JUSTERA HÖJDEN PÅ ÖVERKORGEN

Höjden på överkorgen kan justeras: i högt läge för att placera skrymmande föremål i underkorgen och i lågt läge för att utnyttja de fällbara koppställena och skapa större utrymme uppåt och undvika kontakt med diskgodset som placerats i underkorgen.

Vi rekommenderar att du inte justerar höjden på korgen när den är full. Höj eller sänk ALDRIG korgen bara på ena sidan.

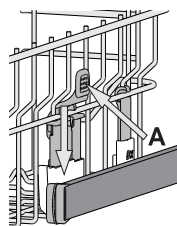

SKÖTSEL OCH UNDERHÅLL

Mer information i **Daglig Informationsbok** på hemsidan.

RENGÖRING AV FILTERENHETEN

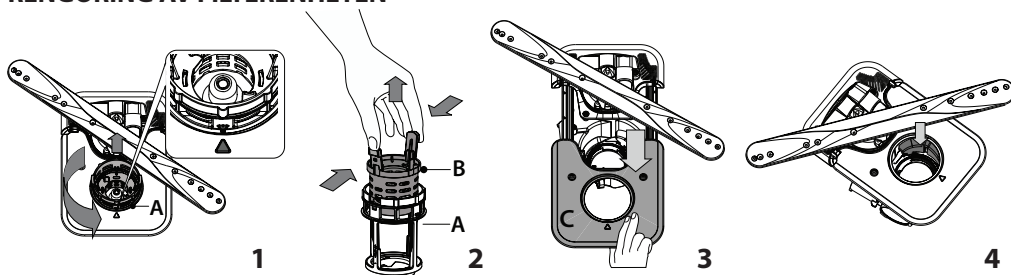

Diskmaskinen får inte användas utan filter eller om filtret sitter löst.

Det är viktigt att de två trianglarna som visas på den inzoomade bilden möts när du sätter tillbaka filtret (Figur 1).

Om du hittar främmande föremål (som trasigt glas, porslin, ben, fruktfrön etc.), avlägsna dem försiktigt.

Kontrollera fällan och ta bort eventuella matrester. **TA ALDRIG BORT** diskcykelns pumpskydd (visas med en pil) (Figur 4).

RENGÖRING AV SPOLARMARNA

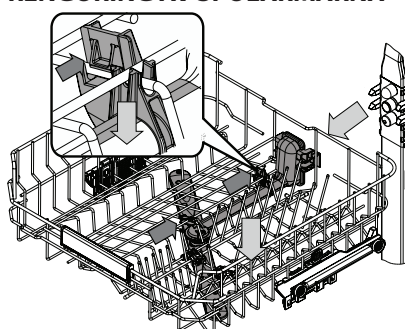

I vissa fall kan matrester fastna på spolarmarna och blockera hålen som vattnet spolats ut genom. Det rekommenderas därför att man kontrollerar spolarmarna lite då och då och rengör dem med en liten icke-metallisk borste.

För att ta bort den övre spolarmen måste även grenröret avlägsnas.

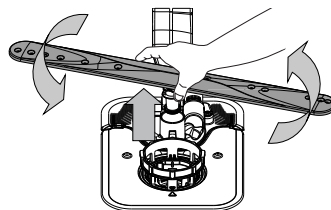

Den nedre spolarmen kan tas bort genom att dra den uppåt och vrida den moturs. Spolarmen monteras tillbaka genom att trycka den nedåt och vrida den medurs.

FELSÖKNING

Skanna QR-koden på din apparat för att få mer detaljerad information

Om din diskmaskin inte fungerar ordentligt, kontrollera om problemet kan lösas genom att gå igenom följande lista. För andra fel eller problem, kontakta auktoriserad kundservice. Kontaktinformationen finns i garantihäftet. Reservdelar kommer att vara tillgängliga i en period på antingen upp till 7 eller upp till 10 år, beroende på de specifika lagkraven.

PROBLEM	MÖJLIGA ORSAKER	ÅTGÄRDER
Avkalkningslampan är tänd eller blinkar: larmet „DES“ visas.	Kalkavlagringar samlas på maskinens inre komponenter.	Avkalka genast maskinen med hjälp av Självrengöringsprogrammet och en kommersiellt tillgänglig avkalkningsprodukt (se "TILLVAL OCH FUNKTIONER"). Fyll behållaren med salt. Kontrollera vattenhårdhetens inställning. Om maskinen inte avkalkas kommer den att sluta fungera.
Diskmaskinen töms inte. Displayen visar: F7 E3 eller F9 E1	Filtret är igensatt av matrester eller kalk.	Rengör filtret och avkalka maskinen (se RENGÖRA FILTERENHETEN och INSTRUKTIONER FÖR AVKALKNING).
	Avloppsslangen är vikt.	Kontrollera avloppsslangen (se INSTALLATIONSINSTRUKTIONER).
	Diskhons avloppsrör är blockerat.	Rengör diskhons avloppsrör.
Diskmaskinen tar inte in vatten. Displayen visar: H2O med tändlampa och ett ljudlarm avges.	Inget vatten i vattenledningen eller stängd kran.	Kontrollera att det finns vatten i vattenledningen eller att kranen är öppen.
	Vatteninloppsslangen är vikt.	Kontrollera inloppsslangen (se INSTALLATION). Öppna diskmaskinens lucka, tryck på knappen START/Paus och stäng luckan inom 4 sek.
	Silen i vatteninloppsslangen är igensatt. Den måste rengöras.	Kontrollera och rengör silen i vatteninloppsslangen. Öppna diskmaskinens lucka, tryck på knappen START/Paus och stäng luckan inom 4 sek.
Diskmaskinen avslutar programmet för tidigt. Displayen visar: F8 E3	Filtret är igensatt av matrester eller kalk.	Rengör filtret och avkalka maskinen (se RENGÖRA FILTERENHETEN och INSTRUKTIONER FÖR AVKALKNING).
	Avloppsslangen är placerad för lågt eller sugts in i hemavloppssystemet.	Kontrollera om änden på avloppsslangen är placerad på rätt höjd (se INSTALLATION). Kontrollera om den sugts in i hemavloppssystemet och montera en sifonbrytare/luftventil om nödvändigt.
	Det finns för mycket skum.	Diskmedlet har inte doserats rätt, eller är inte lämpligt för användning i diskmaskin (se PÅFYLNING AV DISKMEDELSBEHÅLLAREN).
	Luft i vattentillförseln.	Kontrollera vattenförsörjningen för läckor eller andra problem med luftinsläpp.
Disken blir inte helt torr.	Det saknas spolglans eller för låg dosering.	Se till att spolglansbehållaren är full (se FYLLA PÅ SPOLGLANSBEHÅLLAREN). All In One-tabletter ger inte lika bra torkeffekt som vid användning av flytande spolglans.
	Disken plockades ur efter att luckan öppnats automatiskt men innan programmet hade avslutats.	Se till att programmet har avslutats innan du börjar ta ut disken (se DAGLIG ANVÄNDNING) eller är tom. För ännu bättre torkresultat rekommenderas att låta disken vara kvar i diskmaskinen med luckan öppen i ytterligare 15 minuter efter att programmet har avslutats.
	Disken sitter för platt.	Om det finns vattenpölar i hålrummen i koppar, muggar eller skålar kan du försöka ställa in disken (särskilt i överkorgen) på så sätt att större mängder vatten kan droppa ner innan torkningen börjar.
	Torkfasen ingår inte i det valda programmet.	Kontrollera i PROGRAMTABELLEN om det valda programmet har någon torkfas. Ett program utan torkfas kanske inte ger önskad torkeffekt, så det rekommenderas att ändra programvalet till ett program med torkfas.
	Disken är gjord av non-stick material eller plast.	Det är normalt att några vattendroppar finns kvar på sådant material.
Tallrikar och glas är täckta av kalkavlagringar eller vitaktig beläggning.	Saltbehållaren är tom.	Fyll på salt i behållaren så snart som möjligt. Om maskinen används utan salt kan dess inre komponenter skadas.
	Vattenhårdheten har ställts in på ett för lågt värde.	Ställ in på ett högre värde (se VATTENHÅRDHETSTABELL).
	Locket till saltbehållaren är inte ordentligt stängt.	Kontrollera och stäng locket på saltbehållaren.
Diskmaskinen visar F8 E5	Spolglansbehållaren är tom eller doseringen av spolglans är för låg.	Fyll på spolglans i behållaren och kontrollera inställningen av dosering (för mer information - se FYLLA PÅ SPOLGLANSBEHÅLLAREN).
	Ventilen är blockerad eller trasig.	Stäng vattenkranen om möjligt. Bryt inte strömförsörjningen. Kontakta service.
Diskmedelsläckage.	Beror på typen av flytande diskmedel som används och kan förvärras om alternativet "fördröjd start" är aktiverat.	Mindre läckage orsakar inte problem på maskinen och kan undvikas genom att byta typ av flytande diskmedel eller använda diskmedelstabletter.

Du kan få åtkomst till regelverk, standarddokumentation, beställning av reservdelar och ytterligare produktinformation genom att:

- Använd QR-koden på din produkt.
- Besöka vår hemsida docs.whirlpool.eu/docs och parts-selfservice.europeanappliances.com
- Eller, genom att kontakta vår kundservice (Se telefonnumret i garantihäftet).

När du kontaktar vår kundservice, ange koderna som står på produktens typskylt. Modellinformationen kan hämtas med QR-koden som finns på energietiketten. Etiketten innehåller också modellidentifiseraren som kan användas för att konsultera registerportalen på <https://eprel.ec.europa.eu>.

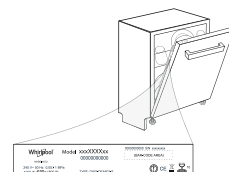

400020020116

01/2025 as - Xerox Fabriano



Ovaj dokument je originalno proizveden i objavljen od strane proizvođača, brenda Whirlpool, i preuzet je sa njihove zvanične stranice. S obzirom na ovu činjenicu, Tehnoteka ističe da ne preuzima odgovornost za tačnost, celovitost ili pouzdanost informacija, podataka, mišljenja, saveta ili izjava sadržanih u ovom dokumentu.

Napominjemo da Tehnoteka nema ovlašćenje da izvrši bilo kakve izmene ili dopune na ovom dokumentu, stoga nismo odgovorni za eventualne greške, propuste ili netačnosti koje se mogu naći unutar njega. Tehnoteka ne odgovara za štetu nanесenu korisnicima pri upotrebi netačnih podataka. Ukoliko imate dodatna pitanja o proizvodu, ljubazno vas molimo da kontaktirate direktno proizvođača kako biste dobili sve detaljne informacije.

Za najnovije informacije o ceni, dostupnim akcijama i tehničkim karakteristikama proizvoda koji se pominje u ovom dokumentu, molimo posetite našu stranicu klikom na sledeći link:

<https://tehnoteka.rs/p/whirlpool-ugradna-masina-za-pranje-sudova-wh7ipc15bm60-akcija-cena/>