

Uputstvo za upotrebu

TESLA aspirator DB600AW

TESLA



Tehnoteka je online destinacija za upoređivanje cena i karakteristika bele tehnike, potrošačke elektronike i IT uređaja kod trgovinskih lanaca i internet prodavnica u Srbiji. Naša stranica vam omogućava da istražite najnovije informacije, detaljne karakteristike i konkurentne cene proizvoda.

Posetite nas i uživajte u ekskluzivnom iskustvu pametne kupovine klikom na link:

<https://tehnoteka.rs/p/tesla-aspirator-db600aw-akcija-cena/>

TESLA

COOKER HOOD

DB600AW

DB600AB

DB600AX

User Manual

ENG

GR

RO

SRB



Product images are for illustrative purposes only and may differ from the actual product.

SAFETY INSTRUCTIONS

This manual explains the proper installation and use of your cooker hood, please read it carefully before using even if you are familiar with the product. The manual should be kept in a safe place for future reference.

Never to do

- Do not try to use the cooker hood without the grease filters or if the filters are excessively greasy!
- Do not install above a cooker with a high level grill.
- Do not leave frying pans unattended during use because overheated fats or oils might catch fire.
- Never leave naked flames under the cooker hood.
- If the cooker hood is damaged, do not attempt to use.
- Do not flambé under the cooker hood.
- CAUTION: Accessible parts may become hot when used with cooking appliances.
- The minimum distance between the supporting surface for the cooking vessels on the hob and the lowest part of the cooker hood. (When the cooker hood is located above a gas appliance, this distance shall be at least 65 cm)
- The air must not be discharged into a flue that is used for exhausting fumes from appliances burning gas or other fuels.



Always to do

1. Important! Always switch off the electricity supply at the mains during installation and maintenance such as light bulb replacement.
2. The cooker hood must be installed in accordance with the installation instructions and all measurements followed.
3. All installation work must be carried out by a competent person or qualified electrician.
4. Please dispose of the packing material carefully. Children are vulnerable to it.
5. Pay attention to the sharp edges inside the cooker hood especially during installation and cleaning.
6. Make sure the ducting has no bends sharper than 90 degrees as this will reduce the efficiency of the cooker hood.
7. Warning: Failure to install the screws or fixing device in accordance with these instructions may result in electrical hazards.
8. Warning: Before obtaining access to terminals, all supply circuits must be disconnected.
9. Always put lids on pots and pans when cooking on a gas cooker.
10. When in extraction mode, air in the room is being removed by the cooker hood. Please make sure that proper ventilation measures are being observed. The cooker hood removes odours from room but not steam.
11. Cooker hood is for domestic use only.
12. If the supply cord is damaged, it must be replaced by the manufacturer, its service agent or similarly qualified persons in order to avoid a hazard.
13. This appliance can be used by children aged from 8 years and above and persons with reduced physical, sensory or mental capabilities or lack of experience and knowledge if they have been given supervision or instruction concerning use of the appliance in a safe way and understand the hazards involved. Children shall not play with the appliance. Cleaning and user maintenance shall not be made by children without supervision.
14. Caution: The appliance and its accessible parts can become hot during operation. Be careful to avoid touching the heating elements. Children younger than 8 years old should stay away unless they are under permanent supervision.
15. There shall be adequate ventilation of the room when the cooker hood is used at the same time as appliances burning gas or other fuels.

16. There is a fire risk if cleaning is not carried out in accordance with the instructions.
17. Regulations concerning the discharge of air have to be fulfilled.
18. Clean your appliance periodically by following the method given in the chapter MAINTENANCE.
19. For safety reason, please use only the same size of fixing or mounting screw which are recommended in this instruction manual.
20. Regarding the details about the method and frequency of cleaning, please refer to maintenance and cleaning section in the instruction manual.
21. Cleaning and user maintenance shall not be made by children without supervision.
22. When the cooker hood and appliances supplied with energy other than electricity are simultaneously in operation, the negative pressure in the room must not exceed 4 Pa (4 x 10⁻⁵ bar).
23. **WARNING:** Danger of fire: do not store items on the cooking surfaces.
24. A steam cleaner is not to be used.
25. **NEVER** try to extinguish a fire with water, but switch off the appliance and then cover flame e.g. with a lid or a fire blanket.

INSTALLATION (VENT OUTSIDE)

MOUNTING OF THE V-FLAP

If the cooker hood does not have an assembled V-flap 1, you should mount the half-parts to its body. The images only show an example of how to mount the V-flap, because the outlet may vary according to different models and configurations.

To mount the V-flap 1 you should:

- Mount two half-parts 2 into the body 6
- the pin 3 should be top oriented;
- the axis 4 should be inserted into the holes 5 on the body;
- repeat all the operations for the 2nd half-part

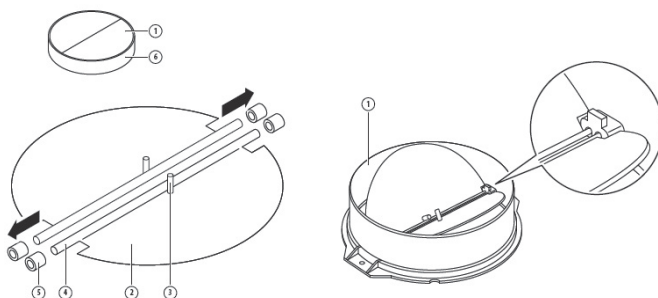

A. INSTALLATION (Wall Mounting)

If you have an outlet to the outside, your cooker hood can be connected as below picture by means of an extraction duct (enamel, aluminum, flexible pipe or non-flammable material with an interior diameter of 120mm)

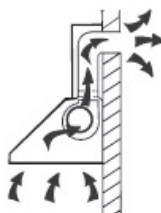

1. Before installation, turn the unit off and unplug it from the outlet.



2. The cooker hoods should be placed at a distance of 65-75cm from the cooking surface for best effect. See Pic 1

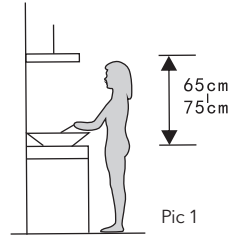

3. To install onto the wall, drill 4 holes of \varnothing 8mm on a suitable place according with the centre distance of hole in the back of the cooker hood. See Pic 2.

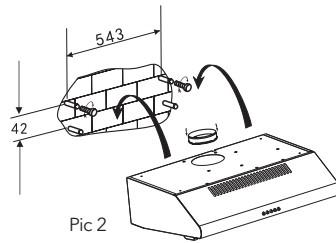

4. Insert the plug into the holes.
5. Insert and tight the screws into the plugs.
6. Put up the cooker hood onto the fixed screws.
7. Then use the attached accessories enclosed to turn the screws into the two holes of inside the hood, and then fix the screws to tighten the hood onto the wall.
8. Attach the outlet onto the cooker hood. Lay the expansion pipe on the outlet. Lift up the expansion pipe till it out of the wall through the hole on the wall. Note: The expansion pipe is not supplied.

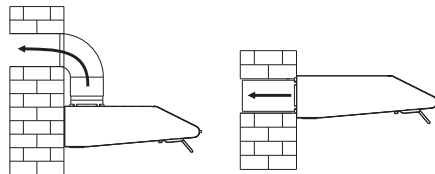
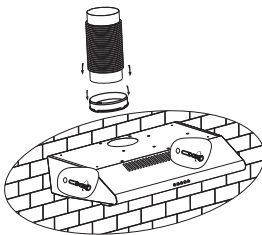

B. INSTALLATION (Cabinet Mounting)

1. Drill 4 holes of $\varnothing 6\text{mm}$ at the bottom of the hanging cupboard.
2. Put the outlet on the cooker hood, then install the cooker hood on the bottom of the cupboard, tighten the cooker hood with enclosed 4 screws.
3. Install the adjusted board on the bottom of the hood in order to keep out the gap between hood back and cupboard.
4. Lay the expansion pipe on the outlet. Lift up the expansion pipe till it out of the wall through the hole on the wall. Note: The expansion pipe is not supplied.

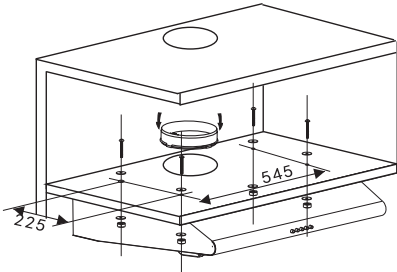

Pic 1

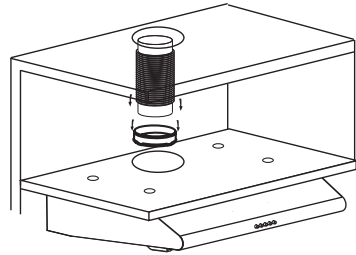

Pic 2

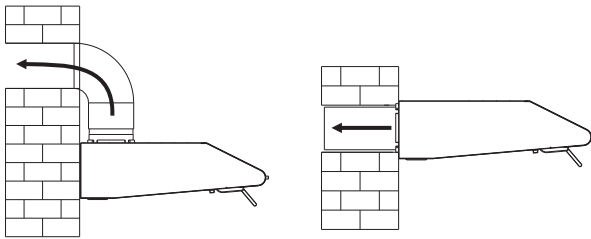

Pic 3

Note: There are 2 methods for ventilation, including 'horizontal ventilation' and 'vertical ventilation'. Please pay attention to the ventilation method when installation.

Horizontal ventilation: See Pic 4A, please use the cover to seal the outlet on the top, then the air can be vented from the back.

Vertical ventilation: See Pic 4B, please use the cover to seal the outlet on the back, then the air can be vented from the top.

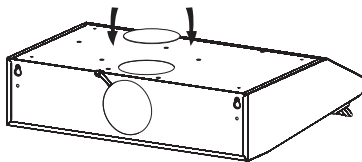

A

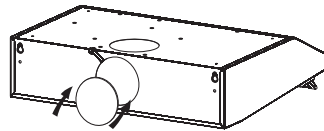

B

Pic 4

Air ventilation setting

Outdoor air ventilation: Turn the adjuster to outdoor position(pic.5A), install the outlet, turn on the cooker hood, then the air will be vented from the outside outlet.

Indoor air ventilation: Turn the adjuster to indoor position (pic.5B), install the outlet cover, turn on the cooker hood, then the air can be vented from the inside outlet.

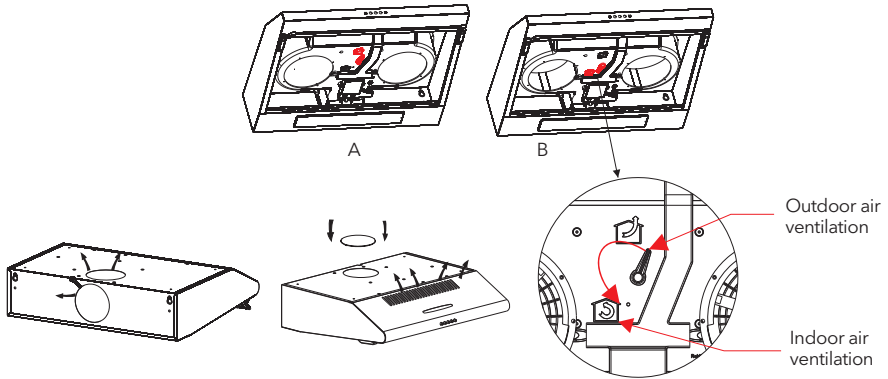

WARNING



- For safety reason, please use only the same size of fixing or mounting screws which are recommended in this instruction manual.
- Failure to install the screws or fixing device in accordance with these instructions may result in electrical hazards.

START USING YOUR COOKER HOOD

Push button

1. Push the stop button, and the motor will stop.
2. Push the low button, and the motor will run at low speed.
3. Push the middle button, and the motor will run at mid speed.
4. Push the high button, and the motor will run at high speed.
5. Push the light button and the two lights will illuminate. Push it again and the light will turn off.



Stop



Low



Mid



High



Lamp

TROUBLESHOOTING

Fault	Possible Cause	Solution
Light on, but motor does not work	Fan switch turned off	Select a fan switch position.
	Fan switch failed	Contact service center.
	Motor failed	Contact service center.
Light does not work, motor does not work	House fuses blown	Reset/Replace fuses.
	Mains power cable is loose or disconnected	Refit mains power cable to power outlet. Switch power outlet on.
Oil leakage	One way valve and the outlet are not tightly sealed	Take down the one way valve and seal with sealant.
	Leakage from the connection of chimney and cover	Take chimney down and seal.
Lights not working instruction.	Broken or faulty bulbs	Replace blubs as per this
Insufficient suction	The distance between the cooker hood and the gas top is too far	Refit the cooker hood to the correct distance.
The Cooker hood inclines	The fixing screw is not tight enough	Tighten the hanging screw and make it horizontal.



NOTE:

Any electrical repairs to this appliance must conform to your local, state and federal laws. Please contact the service centre if in any doubt before undertaking any of the above. Always disconnect the unit from the power source when opening the unit.

MAINTENANCE AND CLEANING

CAUTION!

- Before maintenance or cleaning is carried out, the cooker hood should be disconnected from the main power supply. Ensure that the cooker hood is switched off at the wall socket and the plug removed.
- External surfaces are susceptible to scratches and abrasions, so follow the cleaning instructions to ensure the best possible result is achieved without damage.

GENERAL

Cleaning and maintenance should be carried out with the appliance cold especially when cleaning. Avoid leaving alkaline or acid substances (lemon juice, vinegar etc.) on the surfaces.

STAINLESS STEEL

The stainless steel must be cleaned regularly (e.g. weekly) to ensure a long life expectancy. Dry with a clean soft cloth. A specialized stainless steel cleaning fluid may be used.

NOTE:

Ensure that wiping is done along with the grain of the stainless steel to prevent any unsightly crisscross scratching patterns from appearing.

CONTROL PANEL SURFACE

The inlay control panel can be cleaned using warm soapy water. Ensure the cloth is clean and well wrung before cleaning. Use a dry soft cloth to remove any excess moisture left after cleaning.

Important

Using neutral detergents and avoid using harsh cleaning chemicals, strong household detergents or products containing abrasives, as this will affect the appliance appearance and potentially remove any printing of artwork on the control panel and will void manufacturer's warranty.

GREASE MESH FILTERS

The mesh filters can be cleaned by hand. Soak them for about 3 minutes in water with a mild detergent and then brush it gently with a soft brush. Do not apply too much pressure so as to avoid any damage to it. (Leave to dry naturally out of direct sunlight)

Filters should be washed separately for crockery and kitchen utensils. It is advisable not to use rinse aid.

- Removing the filters as the instruction.
- Please do not use abrasive detergent for it will damage the hood.

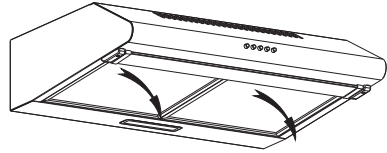
**INSTALLING GREASE MESH FILTERS**

- To install filters for the following four steps:
 - Angle the filter into the slots at the back of the hood.
 - Push the button on the handle of the filter.
 - Release the handle once the filter fits into a resting position.
 - Repeat to install all filters.

CARBON FILTER-not supplied

Activated carbon filter can be used to trap odors. Normally the activated carbon filter should be changed every 3 to 6 months according to your cooking habits. The installation procedure of activated carbon filter is as below:

1. Before installing or replacing the carbon filters, disconnect the mains power to the unit.
2. Press the filter lock and remove the mesh filter.
3. Turn the carbon filter on both sides of the motor anti-clockwise. Replace the carbon filters with the new carbon filters.
4. Place the mesh filter.
5. Connect the power supply to the wall socket.

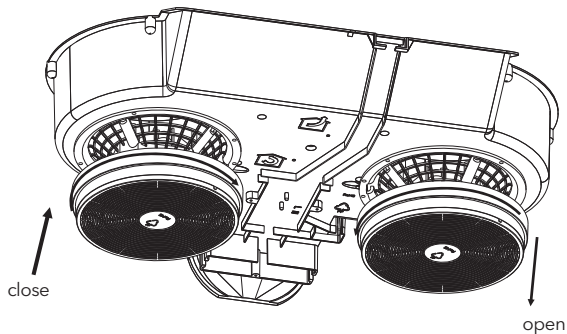
**NOTE:**

- Make sure the filter is securely locked. Otherwise, it would loosen and cause danger.
- When activated carbon filter attached, the suction power will be lowered.

Bulb replacement

⚠ IMPORTANT

- The bulb must be replaced by the manufacturer, its service agent or similarly qualified persons.
- Always switch off the electricity supply before carrying out any operations on the appliance. When handling bulb, make sure it has completely cooled down before any direct contact with hands.
- When handling bulbs hold with a cloth or gloves to ensure perspiration does not come in contact with the bulb as this can reduce the life of the bulb.

Note:

- Before changing the lights, make sure that the appliance is turned off and unplugged.
- Protect against danger when changing lights, such as wearing gloves.

Changing the lights:

- Remove the grease filter.
- Use a screwdriver to unscrew the screw of the wire cover, and take away the wire cover. See pic 1.
- Use a hand to press out the LED light. Then slightly pull the light connecting wire out, and dismantle the terminal of the light connecting wire to replace the lights. See pic 2.

- Apply the reverse procedure to reinstall the light.
- ILCOS D code for this lamp is: DBS-2/65-H-120/33
- LED modules -rectangle lamp
 - Max wattage: 1×2 W
 - Voltage range: AC 110-240V
 - Dimensions:

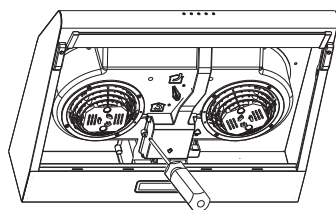
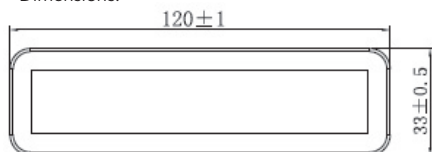

Pic 1

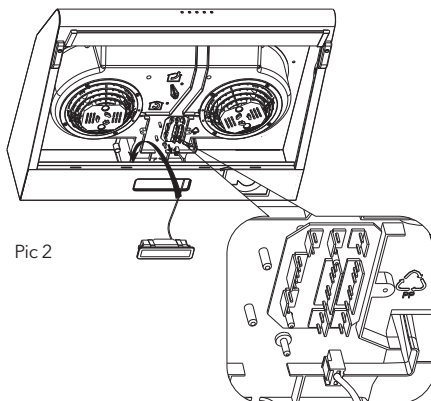

Pic 2

ENVIRONMENTAL PROTECTION



This product is marked with the symbol on the selective sorting of waste electronic equipment. This means that this product must not be disposed of with household waste but must be supported by a system of selective collection in accordance with Directive 2012/19/EU. It will then be recycled or dismantled to minimize impacts on the environment, electrical and electronic products are potentially dangerous for the environment and human health due to the presence of hazardous substances. For more information, please contact your local or regional authorities.

NOTE:

The following shows how to reduce total environmental impact (e.g. energy use) of the cooking process).

1. Install the cooker hood in a proper place where there is efficient ventilation.
2. Clean the cooker hood regularly so as not to block the airway.
3. Remember to switch off the cooker hood light after cooking.
4. Remember to switch off the cooker hood after cooking.

INFORMATION FOR DISMANTLING

Do not dismantle the appliance in a way which is not shown in the user manual. The appliance could not be dismantled by user. At the end of life, the appliance should not be disposed of with household waste. Check with your Local Authority or retainer for recycling advice.

ΟΔΗΓΙΕΣ ΓΙΑ ΤΗΝ ΑΣΦΑΛΕΙΑ

Το εγχειρίδιο αυτό παρουσιάζει τον τρόπο σωστής εγκατάστασης και χρήσης του απορροφητήρα σας. Παρακαλούμε διαβάστε το προσεκτικά πριν από τη χρήση, ακόμη και αν είστε εξοικειωμένοι με το προϊόν. Το εγχειρίδιο αυτό θα πρέπει να φυλάσσεται σε ασφαλές μέρος για μελλοντική αναφορά.

Τι να μην κάνετε ποτέ

- Μην επιχειρήσετε να χρησιμοποιήσετε τον απορροφητήρα χωρίς τα φίλτρα συσσώρευσης λιπών εγκατεστημένα ή αν έχει συσσωρευτεί υπερβολική ποσότητα λίπους σε αυτά!
- Μην εγκαθιστάτε τον απορροφητήρα πάνω από κουζίνα με σχάρα σε υψηλή θέση.
- Μην αφήνετε τα τηγάνια χωρίς επίβλεψη κατά τη διάρκεια της χρήσης, διότι τα υπερθερμασμένα λίπη ή έλαια μπορεί να αναφλεγούν.
- Μην επιτρέπετε σε καμία περίπτωση να υπάρχουν γυμνές φλόγες κάτω από τον απορροφητήρα.
- Εάν ο απορροφητήρας έχει υποστεί ζημιά, μην αποπειραθείτε να τον χρησιμοποιήσετε.
- Μην παρασκευάζετε φαγητά φλαμπέ κάτω από τον απορροφητήρα.
- ΠΡΟΣΟΧΗ: Τα προσβάσιμα μέρη μπορεί να θερμανθούν όταν χρησιμοποιούνται με συσκευές μαγειρέματος.
- Πρέπει να τηρείται η ελάχιστη απόσταση μεταξύ της επιφάνειας τοποθέτησης των μαγειρικών σκευών στις εστίες και της χαμηλότερης επιφάνειας του απορροφητήρα. (Όταν ο απορροφητήρας είναι εγκατεστημένος πάνω από συσκευή υγραερίου, η απόσταση αυτή πρέπει να είναι τουλάχιστον 65 cm)
- Ο αέρας δεν πρέπει να εκκενώνεται μέσα σε αγωγό που χρησιμοποιείται για την απαγωγή αερίων παραγόμενων από συσκευές που λειτουργούν με υγραέριο ή άλλη καύσιμη ουσία.



Τι να κάνετε πάντοτε

- Σημαντικό! Κατά την εκτέλεση εργασιών εγκατάστασης και συντήρησης, π.χ. αντικατάσταση λαμπτήρων, να διακόπτετε πάντα την παροχή ηλεκτρικού ρεύματος από το δίκτυο.
- Η εγκατάσταση του απορροφητήρα πρέπει να γίνεται σύμφωνα με τις οδηγίες εγκατάστασης, ενώ πρέπει να τηρούνται όλες οι αποστάσεις.
- Όλες οι εργασίες εγκατάστασης θα πρέπει να εκτελούνται από αρμόδιο άτομο ή ειδικευμένο ηλεκτρολόγο.
- Απορρίψτε προσεκτικά το υλικό συσκευασίας. Ενέχει κινδύνους για τα παιδιά.
- Προσέχετε τις αιχμηρές ακμές στο εσωτερικό του απορροφητήρα, ιδίως κατά την εγκατάσταση και τον καθαρισμό.
- Βεβαιωθείτε ότι ο αεραγωγός δεν σχηματίζει γωνία μεγαλύτερη από 90 μοίρες, καθώς αυτό συνεπάγεται μείωση της απόδοσής του.
- Προειδοποίηση: Σε περίπτωση μη τοποθέτησης των βιδών ή των διατάξεων στερέωσης με τον τρόπο που περιγράφεται σε αυτές τις οδηγίες, ενδέχεται να προκύψει ηλεκτρολογικός κίνδυνος.
- Προειδοποίηση: Πριν προσπελάσετε τους ακροδέκτες, όλα τα κυκλώματα παροχής πρέπει να είναι απουσινδεδεμένα.
- Τοποθετείτε πάντοτε καπάκια στις κατσαρόλες και τα τηγάνια όταν μαγειρεύετε σε κουζίνα υγραερίου.
- Όταν ενεργοποιείται η λειτουργία αναρρόφησης, ο αέρας του χώρου απομακρύνεται από τον απορροφητήρα. Βεβαιωθείτε ότι έχουν ληφθεί τα κατάλληλα μέτρα εξεαερισμού. Ο απορροφητήρας απομακρύνει τις οσμές από τον χώρο, αλλά όχι τον ατμό.
- Ο απορροφητήρας προορίζεται αποκλειστικά για οικιακή χρήση.
- Εάν το καλώδιο ρεύματος έχει υποστεί ζημιά, πρέπει να αντικατασταθεί από τον κατασκευαστή, τον αντιπρόσωπο σέρβις ή άτομο με παρόμοια προσόντα προκειμένου να αποφευχθεί τυχόν κίνδυνος.
- Αυτή η συσκευή μπορεί να χρησιμοποιηθεί από παιδιά ηλικίας 8 ετών και άνω καθώς και από άτομα περιορισμένης σωματικής, αισθητηριακής ή νοητικής ικανότητας ή από άτομα που στερούνται κατάλληλης εμπειρίας και γνώσης εφόσον βρίσκονται υπό την επίβλεψη ή έχουν λάβει οδηγίες για την ασφαλή χρήση της συσκευής και εφόσον κατανοούν τους ενεχόμενους κινδύνους. Τα παιδιά δεν επιτρέπεται να παίζουν με τη συσκευή. Οι εργασίες καθαρισμού και συντήρησης οι οποίες μπορούν να εκτελεστούν από τον χρήστη δεν επιτρέπεται να πραγματοποιούνται από παιδιά χωρίς επίβλεψη.
- Προσοχή: Η συσκευή και τα προσβάσιμα μέρη της μπορούν να υπερθερμανθούν κατά τη διάρκεια της λειτουργίας. Φροντίστε να αποφύγετε την επαφή με τα θερμομαντικά στοιχεία. Παιδιά ηλικίας κάτω των 8 ετών θα πρέπει να διατηρούν απόσταση από τη συσκευή, εκτός αν βρίσκονται υπό συνεχή επίβλεψη.
- Πρέπει να διασφαλίζεται ο επαρκής αερισμός του χώρου όταν ο απορροφητήρας χρησιμοποιείται ταυτόχρονα με συσκευές που λειτουργούν με υγραέριο ή άλλη καύσιμη ουσία.
- Υπάρχει κίνδυνος εκδήλωσης πυρκαγιάς εάν ο καθαρισμός δεν πραγματοποιηθεί σύμφωνα με τις οδηγίες.
- Πρέπει να τηρούνται οι κανονισμοί σχετικά με την απαγωγή του αέρα.

18. Καθαρίζετε ανά τακτά χρονικά διαστήματα τη συσκευή σας εφαρμόζοντας τη μέθοδο που περιγράφεται στο κεφάλαιο ΣΥΝΤΗΡΗΣΗ.
19. Για λόγους ασφαλείας, χρησιμοποιείτε αποκλειστικά βίδες στερέωσης ή εγκατάστασης ίδιου μεγέθους με του συνιστώμενου στο εγχειρίδιο οδηγιών.
20. Για αναλυτικές οδηγίες σχετικά με τη μέθοδο και τη συχνότητα καθαρισμού, ανατρέξτε στην ενότητα «Συντήρηση και καθαρισμός» του εγχειριδίου χρήσης.
21. Οι εργασίες καθαρισμού και συντήρησης οι οποίες μπορούν να εκτελεστούν από τον χρήστη δεν επιτρέπεται να πραγματοποιούνται από παιδιά χωρίς επίβλεψη.
22. Όταν ο απορροφητήρας και οι συσκευές που τροφοδοτούνται με ενέργεια άλλης μορφής πλην του ηλεκτρικού ρεύματος λειτουργούν ταυτόχρονα, η αρνητική πίεση στον χώρο δεν πρέπει να υπερβαίνει τα 4 Pa (4×10^{-5} bar).
23. ΠΡΟΕΙΔΟΠΟΙΗΣΗ: Κίνδυνος πυρκαγιάς: μην αποθηκεύετε αντικείμενα επάνω στις επιφάνειες μαγειρέματος.
24. Απαγορεύεται η χρήση ατμοκαθαριστή.
25. ΜΗΝ προσπαθήσετε ΠΟΤΕ να σβήσετε τυχόν φωτιά με νερό, αλλά απενεργοποιήστε τη συσκευή και, στη συνέχεια, καλύψτε τη φλόγα π.χ. με ένα καπάκι ή μια κουβέρτα πυροπροστασίας.

ΕΓΚΑΤΑΣΤΑΣΗ (ΘΥΡΙΔΑ ΕΞΑΓΩΓΗΣ ΑΕΡΑ ΣΤΟ ΕΞΩΤΕΡΙΚΟ ΠΕΡΙΒΑΛΛΟΝ)

ΤΟΠΟΘΕΤΗΣΗ ΚΛΑΠΕΤΟΥ

Εάν ο απορροφητήρας δεν διαθέτει συναρμολογημένο κλαπέτο 1, θα πρέπει να τοποθετήσετε τα δύο μέρη από τα οποία αποτελείται στο κυρίως σώμα του. Οι εικόνες είναι μόνο ενδεικτικές όσον αφορά την τοποθέτηση του κλαπέτου, επειδή η θυρίδα εξαερισμού μπορεί να διαφέρει ανάλογα με το μοντέλο και τη διαμόρφωση.

Για την τοποθέτηση του κλαπέτου 1:

- Τοποθετήστε τα δύο μισά μέρη 2 στο κυρίως σώμα 6
- Ο πείρος 3 θα πρέπει να είναι στραμμένος προς τα πάνω
- Ο άξονας 4 θα πρέπει να εισαχθεί στις οπές 5 του σώματος,
- Επαναλάβετε ολόκληρη τη διαδικασία για το 2ο μισό.

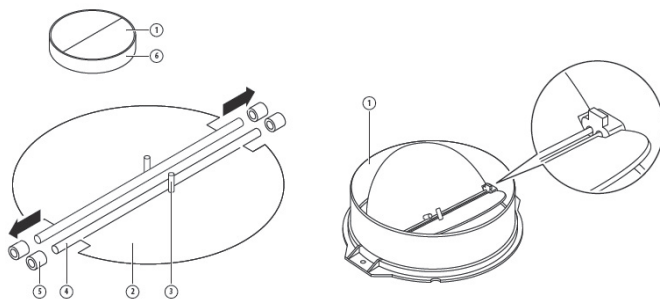

A. ΕΓΚΑΤΑΣΤΑΣΗ (Τοποθέτηση σε τοίχο)

Εάν υπάρχει θυρίδα εξαερισμού προς το εξωτερικό περιβάλλον, ο απορροφητήρας σας μπορεί να συνδεθεί όπως στην παρακάτω εικόνα μέσω ενός αγωγού απαγωγής (κατασκευασμένου από σμάλτο, αλουμίνιο, εύκαμπτος σωλήνας ή μη εύφλεκτο υλικό με εσωτερική διάμετρο 120 mm).

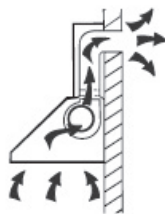

1. Πριν από την εγκατάσταση, απενεργοποιήστε τη συσκευή και αποσυνδέστε την από την πρίζα.



2. Ο απορροφητήρας πρέπει να εγκαθίσταται σε απόσταση 65-75 cm από την επιφάνεια μαγειρέματος για τη βέλτιστη απόδοσή του. Βλ. Εικ. 1

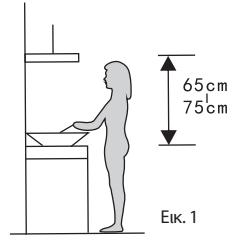

3. Για τοποθέτηση σε τοίχο, ανοίξτε 4 οπές \varnothing 8mm σε κατάλληλο σημείο ανάλογα με την απόσταση της κεντρικής οπής στο πίσω μέρος του απορροφητήρα. Βλ. Εικ. 2.

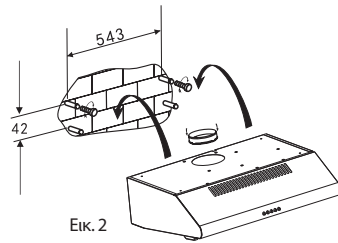

4. Τοποθετήστε τις τάπες στις οπές.
 5. Τοποθετήστε και σφίξτε τις βίδες στις οπές.
 6. Τοποθετήστε τον απορροφητήρα ώστε να εφαρμόσει στις τοποθετημένες βίδες.
 7. Στη συνέχεια, χρησιμοποιήστε τα παρελκόμενα που περιλαμβάνονται στη συσκευασία για να βιδώσετε τις βίδες στις δύο οπές στην εσωτερική πλευρά του απορροφητήρα και, έπειτα, στερεώστε τις βίδες για να εφαρμόσετε σταθερά τον απορροφητήρα στον τοίχο.
 8. Προσαρτήστε τη θυρίδα εξαερισμού στον απορροφητήρα. Ενώστε τον διαστελλόμενο σωλήνα με τη θυρίδα εξαερισμού. Ανασηκώστε τον διαστελλόμενο σωλήνα μέχρι να εξέλθει από τον τοίχο διαμέσου της οπής στον τοίχο. Σημείωση: Ο διαστελλόμενος σωλήνας δεν παρέχεται.

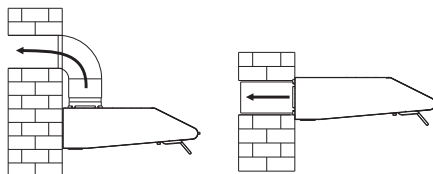
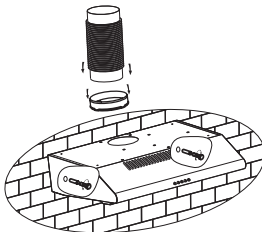

Β. ΕΓΚΑΤΑΣΤΑΣΗ (Τοποθέτηση σε ντουλαπί)

1. Διανοίξτε 4 οπές \varnothing 6mm στο κάτω μέρος του κρεμαστού ντουλαπιού.
2. Προσαρτήστε τη θυρίδα εξαερισμού στον απορροφητήρα, στη συνέχεια, τοποθετήστε τον απορροφητήρα στο κάτω μέρος του ντουλαπιού και, τέλος, βιδώστε τις 4 βίδες που περιλαμβάνονται στη συσκευασία για να τον στερεώσετε.
3. Τοποθετήστε την ειδικά διαμορφωμένη σανίδα στο κάτω μέρος του απορροφητήρα, ώστε να μην υπάρχει κενό μεταξύ της πλάτης του απορροφητήρα και του ντουλαπιού.
4. Ενώστε τον διαστελλόμενο σωλήνα με τη θυρίδα εξαερισμού. Ανασηκώστε τον διαστελλόμενο σωλήνα μέχρι να εξέλθει από τον τοίχο διαμέσου της οπής στον τοίχο. Σημείωση: Ο διαστελλόμενος σωλήνας δεν παρέχεται.

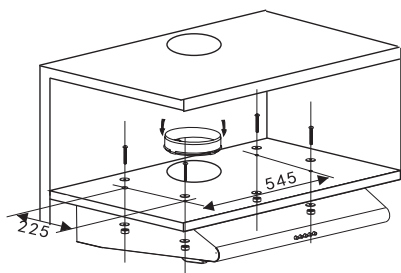

Εικ. 1

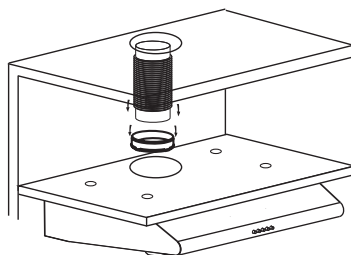

Εικ. 2

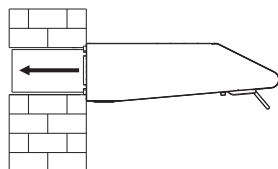
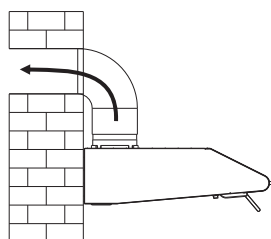

Εικ. 3

Σημείωση: Υπάρχουν 2 μέθοδοι εξαερισμού, ο «οριζόντιος» και ο «κάθετος εξαερισμός». Επιλέξτε με προσοχή τη μέθοδο εξαερισμού κατά την εγκατάσταση.

Οριζόντιος εξαερισμός: Βλέπε Εικ. 4Α. Χρησιμοποιήστε την τάπα για να σφραγίσετε τη θυρίδα εξαερισμού στο επάνω μέρος του απορροφητήρα ώστε η εξαγωγή αέρα να γίνεται πλέον από το πίσω μέρος του απορροφητήρα.

Κάθετος εξαερισμός: Βλέπε Εικ. 4Β. Χρησιμοποιήστε την τάπα για να σφραγίσετε τη θυρίδα εξαερισμού στην κορυφή ώστε η εξαγωγή αέρα να γίνεται από το επάνω μέρος της συσκευής.

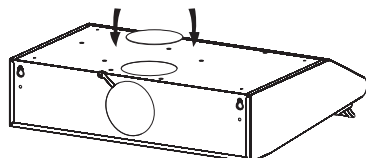

Α

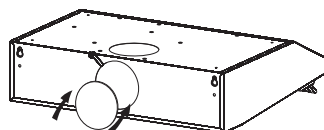

Β

Εικ. 4

Ρύθμιση εξαερισμού αέρα

Εξαγωγή αέρα στο εξωτερικό περιβάλλον: Γυρίστε τον προσαρμογέα στην εξωτερική θέση (Εικ.5Α), τοποθετήστε την θυρίδα εξαερισμού και ενεργοποιήστε τον απορροφητήρα. Ο εξαερισμός θα γίνεται από την θυρίδα εξαγωγής στο εξωτερικό περιβάλλον.

Εξαγωγή αέρα εσωτερικά: Γυρίστε τον προσαρμογέα στην εσωτερική θέση (Εικ.5Β), τοποθετήστε την τάπα της θυρίδας εξαερισμού και ενεργοποιήστε τον απορροφητήρα. Ο εξαερισμός θα γίνεται από την θυρίδα εξαγωγής στο εσωτερικό της συσκευής.

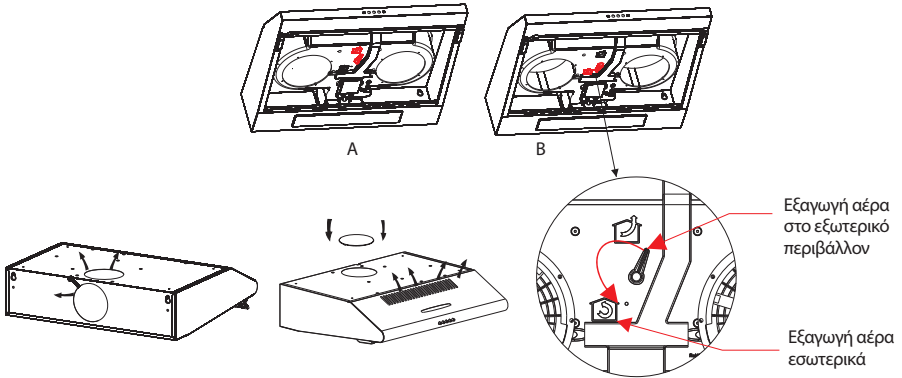

ΠΡΟΕΙΔΟΠΟΙΗΣΗ



- Για λόγους ασφαλείας, χρησιμοποιείτε αποκλειστικά βίδες στερέωσης ή τοποθέτησης ίδιου μεγέθους με του συνιστώμενου σε αυτό το εγχειρίδιο οδηγιών.
- Σε περίπτωση μη τοποθέτησης των βιδών ή των διατάξεων στερέωσης με τον τρόπο που περιγράφεται σε αυτές τις οδηγίες, ενδέχεται να προκύψει ηλεκτρολογικός κίνδυνος.

ΠΡΩΤΗ ΧΡΗΣΗ ΤΟΥ ΑΠΟΡΡΟΦΗΤΗΡΑ

Πλήκτρα λειτουργίας

1. Πατήστε το πλήκτρο διακοπής λειτουργίας και το μοτέρ θα σταματήσει.
2. Πατήστε το πλήκτρο χαμηλής ισχύος αναρρόφησης και το μοτέρ θα λειτουργήσει σε χαμηλή ταχύτητα.
3. Πατήστε το πλήκτρο μέτριας ισχύος αναρρόφησης και το μοτέρ θα λειτουργήσει σε μέτρια ταχύτητα.
4. Πατήστε το πλήκτρο υψηλής ισχύος αναρρόφησης και το μοτέρ θα λειτουργήσει σε υψηλή ταχύτητα.
5. Πατήστε το πλήκτρο φωτισμού και οι δύο λαμπτήρες θα ανάψουν. Πατήστε το ξανά και το φως θα σβήσει.



Stop



Χαμηλή



Mid



Υψηλή



Λαμπτήρας

ΑΝΤΙΜΕΤΩΠΙΣΗ ΠΡΟΒΛΗΜΑΤΩΝ

Σφάλμα	Πιθανή αιτία	Λύση
Το φως είναι αναμμένο, αλλά το μοτέρ δεν λειτουργεί	Διακόπτης ανεμιστήρα στη θέση απενεργοποίησης	Επιλέξτε μια θέση για τον διακόπτη ανεμιστήρα.
	Αστοχία λειτουργίας διακόπτη ανεμιστήρα	Επικοινωνήστε με το τμήμα σέρβις.
	Αστοχία λειτουργίας μοτέρ	Επικοινωνήστε με το τμήμα σέρβις.
Το φως δεν λειτουργεί, το μοτέρ δεν λειτουργεί	Καμένες ασφάλειες στον οικιακό ηλεκτρολογικό πίνακα	Πραγματοποιήστε επαναφορά/ αντικατάσταση των ασφαλειών.
	Χαλαρό ή αποσυνδεδεμένο καλώδιο τροφοδοσίας	Επανασυνδέστε το καλώδιο τροφοδοσίας στην πρίζα. Ενεργοποιήστε την παροχή ρεύματος από την πρίζα.
Διαρροή λαδιού	Μη ερμητικά σφραγισμένες μονόδρομη βαλβίδα και πρίζα	Αφαιρέστε τη μονόδρομη βαλβίδα και σφραγίστε με στεγανωτικό.
	Διαρροή από το σημείο ένωσης της καπνοδόχου και του καλύμματος.	Αφαιρέστε την καπνοδόχο και σφραγίστε με στεγανωτικό.
Μη λειτουργία φώτων	Σπασμένοι ή ελαττωματικοί λαμπτήρες	Αντικαταστήστε τους λαμπτήρες σύμφωνα με τις οδηγίες
Μη επαρκής ισχύς αναρρόφησης	Η απόσταση μεταξύ του απορροφητήρα και των εστιών της κουζίνας υγραερίου είναι πολύ μεγάλη	Επανατοποθετήστε τον απορροφητήρα διατηρώντας τη σωστή απόσταση.
Κλίση απορροφητήρα	Η βίδα συγκράτησης δεν είναι αρκετά σφιχτή	Σφίξτε τη βίδα συγκράτησης και οριζοντιώστε τον απορροφητήρα.



ΣΗΜΕΙΩΣΗ:

Οποιοσδήποτε επισκευές ηλεκτρολογικού χαρακτήρα που πραγματοποιούνται σε αυτή τη συσκευή πρέπει να συμμορφώνονται με την ισχύουσα νομοθεσία σε τοπικό, περιφερειακό και κρατικό επίπεδο. Σε περίπτωση αμφιβολιών, επικοινωνήστε με το τμήμα σέρβις πριν προβείτε σε οποιαδήποτε από τις παραπάνω ενέργειες. Αποσυνδέετε πάντοτε τη συσκευή από την πηγή ρεύματος όταν ανοίγετε τη συσκευή.

ΣΥΝΤΗΡΗΣΗ ΚΑΙ ΚΑΘΑΡΙΣΜΟΣ



ΠΡΟΣΟΧΗ!

- Πριν από τη συντήρηση ή τον καθαρισμό, ο απορροφητήρας θα πρέπει να αποσυνδεθεί από την κεντρική παροχή ρεύματος. Βεβαιωθείτε ότι ο απορροφητήρας έχει αποσυνδεθεί από την πρίζα και ότι το φως έχει αφαιρεθεί.
- Οι εξωτερικές επιφάνειες είναι ευαίσθητες σε φθορές και εκδορές, επομένως ακολουθήστε τις οδηγίες καθαρισμού για να εξασφαλίσετε το βέλτιστο δυνατό αποτέλεσμα χωρίς να προκληθεί ζημιά.

ΓΕΝΙΚΕΣ ΠΛΗΡΟΦΟΡΙΕΣ

Ο καθαρισμός και η συντήρηση θα πρέπει να εκτελούνται όταν η συσκευή είναι κρύα (ιδίως ο καθαρισμός). Αποφύγετε να αφήνετε αλκαλικές ή όξινες ουσίες (χυμό λεμονιού, ξύδι κ.λπ.) στις επιφάνειες.

ΕΠΙΦΑΝΕΙΕΣ ΑΠΟ ΑΝΟΞΕΙΔΩΤΟ ΧΑΛΥΒΑ

Οι επιφάνειες από ανοξείδωτο χάλυβα πρέπει να καθαρίζονται τακτικά (π.χ. εβδομαδιαία) για να διασφαλιστεί η μεγάλη διάρκεια ζωής τους. Στεγνώστε με καθαρό μαλακό πανί. Μπορείτε να χρησιμοποιείτε ειδικό υγρό καθαρισμού για επιφάνειες ανοξείδωτου χάλυβα.

ΣΗΜΕΙΩΣΗ:

Φροντίστε να σκουπίζετε τις επιφάνειες ακολουθώντας τις γραμμές του ανοξειδωτου (ίδια κατεύθυνση) για να αποφύγετε την εμφάνιση μη καλαίσθητων εγκάρσιων μοτίβων εκδορών.

ΕΠΙΦΑΝΕΙΑ ΠΑΝΕΛ ΧΕΙΡΙΣΜΟΥ

Η εσωτερική επιφάνεια του πάνελ χειρισμού μπορεί να καθαριστεί με ζεστό σαπουνόνερο. Βεβαιωθείτε ότι το πανί είναι καθαρό και καλά στυμμένο πριν από τον καθαρισμό. Χρησιμοποιήστε ένα στεγνό μαλακό πανί για να απομακρύνετε τυχόν υγρασία που έχει μείνει μετά τον καθαρισμό.

Σημαντικό

Αποφεύγετε τη χρήση ουδέτερων απορρυπαντικών και σκληρών χημικών ουσιών καθαρισμού, ισχυρών απορρυπαντικών ή προϊόντων οικιακής χρήσης που περιέχουν λειαντικά, καθώς αυτό θα έχει αντίκτυπο στην εξωτερική εμφάνιση της συσκευής και ενδεχομένως θα σβήσει τυχόν τυπωμένα διακοσμητικά στοιχεία από την επιφάνεια του πάνελ χειρισμού και θα καταστήσει την εγγύηση του κατασκευαστή άκυρη.

ΦΙΛΤΡΑ ΠΛΕΓΜΑΤΟΣ ΣΥΣΣΩΡΕΥΣΗΣ ΛΙΠΩΝ

Τα φίλτρα πλέγματος μπορούν να καθαριστούν με το χέρι. Μουλιάστε τα για περίπου 3 λεπτά σε νερό με ήπιο καθαριστικό και στη συνέχεια βουρτσάτε τα απαλά με μαλακή βούρτσα. Μην ασκείτε υπερβολική πίεση για να αποφύγετε την πρόκληση οποιασδήποτε ζημιάς. (Αφήστε το να στεγνώσει φυσικά, αποφεύγοντας την άμεση έκθεση με το φως του ήλιου)

Τα φίλτρα θα πρέπει να πλένονται χωριστά από τα πιατικά και τα μαγειρικά σκεύη. Συνιστάται να μη χρησιμοποιείτε λαμπρυντικό.

- Αφαιρείτε τα φίλτρα σύμφωνα με τις οδηγίες.
- Μη χρησιμοποιείτε λειαντικό καθαριστικό γιατί θα προκληθεί ζημιά στον απορροφητήρα.

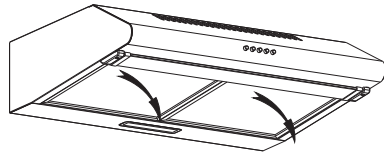
**ΤΟΠΟΘΕΤΗΣΗ ΦΙΛΤΡΩΝ ΠΛΕΓΜΑΤΟΣ ΣΥΣΣΩΡΕΥΣΗΣ ΛΙΠΩΝ**

- Για την τοποθέτηση των φίλτρων, ακολουθήστε τα τέσσερα βήματα:
 - Εφαρμόστε υπό γωνία το φίλτρο στις υποδοχές που υπάρχουν στην πίσω πλευρά του απορροφητήρα.
 - Πιέστε το κουμπί στη λαβή του φίλτρου.
 - Απελευθερώστε τη λαβή μόλις το φίλτρο εφαρμόσει στη θέση του.
 - Επαναλάβετε για όλα τα φίλτρα.

ΦΙΛΤΡΟ ΑΝΘΡΑΚΑ - δεν παρέχεται

Το φίλτρο ενεργού άνθρακα μπορεί να χρησιμοποιηθεί για την παγίδευση των οσμών. Κανονικά, το φίλτρο ενεργού άνθρακα πρέπει να αντικαθίσταται ανά 3 έως 6 μήνες ανάλογα με τις μαγειρικές σας συνήθειες. Η διαδικασία εγκατάστασης του φίλτρου ενεργού άνθρακα είναι η ακόλουθη:

1. Πριν από την εγκατάσταση ή την αντικατάσταση των φίλτρων άνθρακα, αποσυνδέστε τη συσκευή από την παροχή ρεύματος.
2. Πιέστε τον μηχανισμό ασφάλισης του φίλτρου και αφαιρέστε το φίλτρο πλέγματος.
3. Γυρίστε το φίλτρο άνθρακα αριστερόστροφα και στα δύο μοτέρ. Αντικαταστήστε με καινούργια φίλτρα άνθρακα.
4. Τοποθετήστε το φίλτρο πλέγματος.
5. Συνδέστε το καλώδιο τροφοδοσίας στην πρίζα τοίχου.

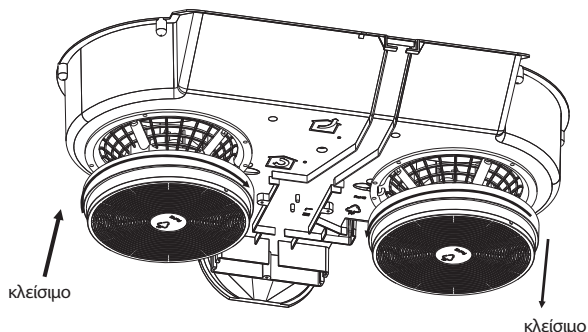
**ΣΗΜΕΙΩΣΗ:**

- Βεβαιωθείτε ότι το φίλτρο έχει ασφαλίσει καλά στη θέση του. Διαφορετικά, θα χαλαρώσει, θα βγει από τη θέση του και θα προκληθεί κίνδυνος.
- Κατά την ενεργοποίηση του φίλτρου ενεργού άνθρακα, η ισχύς αναρρόφησης θα μειωθεί.

Αντικατάσταση λαμπτήρα

ΣΗΜΑΝΤΙΚΟ

- Ο λαμπτήρας πρέπει να αντικαθίσταται από τον κατασκευαστή, τον αντιπρόσωπο σέρβις ή κατάλληλα καταρτισμένο άτομο.
- Αποσυνδέετε πάντοτε τη συσκευή από την παροχή ηλεκτρικού ρεύματος πριν από την εκτέλεση οποιασδήποτε λειτουργίας. Κατά τον χειρισμό των λαμπτήρων, βεβαιωθείτε ότι έχουν κρυώσει εντέλως πριν από οποιαδήποτε άμεση επαφή με τα χέρια.
- Κατά τον χειρισμό των λαμπτήρων, κρατήστε τους με ένα πανί ή γάντια για να διασφαλίσετε ότι ο ιδρώτας δεν έρχεται σε επαφή με την επιφάνειά τους, καθώς αυτό μπορεί να μειώσει τη διάρκεια ζωής τους.

Σημείωση:

- Πριν από την αντικατάσταση των λαμπτήρων, βεβαιωθείτε ότι η συσκευή είναι απενεργοποιημένη και αποσυνδεδεμένη από την πρίζα.
- Εφαρμόστε μέτρα προστασίας κατά την αντικατάσταση λαμπτήρων, όπως η εφαρμογή γαντιών.

Αντικατάσταση λαμπτήρων:

- Αφαιρέστε το φίλτρο συσσώρευσης λιπών.
- Χρησιμοποιήστε ένα κατσαβίδι για να ξεβιδώσετε τη βίδα του καλύμματος της κλίνης καλωδίων και αφαιρέστε το κάλυμμα. Βλ. Εικ. 1.
- Χρησιμοποιήστε ένα χέρι για να τραβήξετε προς τα έξω τον λαμπτήρα LED. Στη συνέχεια, τραβήξτε ελαφρά το καλώδιο σύνδεσης των λαμπτήρων και αποσυναρμολογήστε τον ακροδέκτη του καλωδίου σύνδεσης των φώτων για να αντικαταστήσετε τους λαμπτήρες. Βλ. Εικ. 2
- Εφαρμόστε την αντίστροφη διαδικασία για να επανατοποθετήσετε τον λαμπτήρα. Ο κωδικός ILCOS D γι' αυτόν τον λαμπτήρα είναι: DBS-2/65-H-120/33
 - μονάδες LED – ορθογώνιος λαμπτήρας
 - Μέγιστη ισχύς: 1x2 W
 - Εύρος τάσης: AC 110-240V
 - Διαστάσεις:

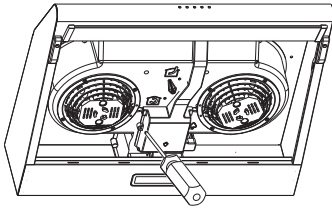
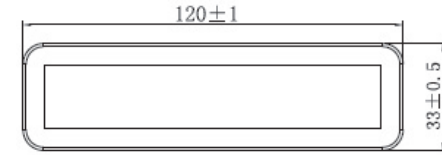

Εικ. 1

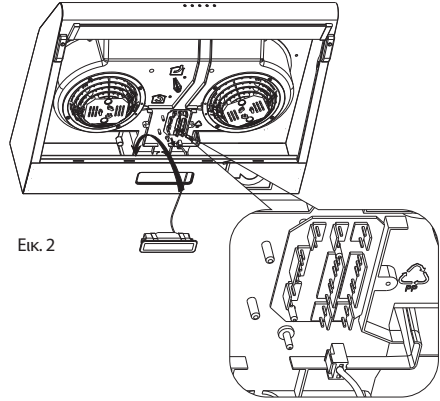

Εικ. 2

ΠΡΟΣΤΑΣΙΑ ΤΟΥ ΠΕΡΙΒΑΛΛΟΝΤΟΣ



Το προϊόν αυτό φέρει το σύμβολο για την επιλεκτική διαλογή των αποβλήτων ηλεκτρονικού εξοπλισμού. Αυτό σημαίνει ότι δεν πρέπει να απορρίπτεται μαζί με τα οικιακά απορρίμματα, αλλά να υποστηρίζεται από σύστημα επιλεκτικής διαλογής σύμφωνα με την Οδηγία 2012/19/ΕΕ. Στη συνέχεια θα ανακυκλωθεί ή θα αποσυναρμολογηθεί για να ελαχιστοποιηθεί ο αντίκτυπος στο περιβάλλον. Τα ηλεκτρικά και ηλεκτρονικά προϊόντα είναι δυνητικά επικίνδυνα για το περιβάλλον και την ανθρώπινη υγεία λόγω των επικίνδυνων ουσιών που περιέχουν. Για περισσότερες πληροφορίες, επικοινωνήστε με τις τοπικές ή περιφερειακές αρχές.

ΣΗΜΕΙΩΣΗ:

Ακολουθώντας παρουσιάζεται ο τρόπος μείωσης του συνολικού αντίκτυπου στο περιβάλλον (π.χ. κατανάλωση ενέργειας) κατά τη διαδικασία μαγειρέματος.

1. Εγκαταστήστε τον απορροφητήρα σε κατάλληλη θέση με γνώμονα την αποτελεσματικότητα του εξαερισμού.
2. Καθαρίζετε τακτικά τον απορροφητήρα της κουζίνας, ώστε ο αεραγωγός να μην υποστεί έμφραξη.
3. Μην ξεχνάτε να σβήνετε το φως του απορροφητήρα μετά το τέλος του μαγειρέματος.
4. Μην ξεχνάτε να απενεργοποιείτε τον απορροφητήρα μετά το τέλος του μαγειρέματος.

ΠΛΗΡΟΦΟΡΙΕΣ ΓΙΑ ΤΗΝ ΑΠΟΣΥΝΑΡΜΟΛΟΓΗΣΗ

Μην αποσυναρμολογείτε τη συσκευή με τρόπο διαφορετικό από αυτόν που περιγράφεται στο εγχειρίδιο χρήσης. Δεν είναι δυνατή η αποσυναρμολόγηση της συσκευής από τον χρήστη. Η συσκευή δεν πρέπει να απορρίπτεται μαζί με τα οικιακά απορρίμματα στο τέλος της διάρκειας ζωής της. Ενημερωθείτε από την τοπική αρχή ή το κατάστημα λιανικής από το οποίο αγοράσατε τη συσκευή για συμβουλές ανακύκλωσης.

INSTRUCȚIUNI DE SIGURANȚĂ

Acest manual explică instalarea și utilizarea corectă a hotei de bucătărie, vă rugăm să-l citiți cu atenție înainte de utilizare, chiar dacă sunteți familiarizat cu produsul. Manualul trebuie păstrat într-un loc sigur pentru referințe viitoare.

Ce să nu faceți

- Nu încercați să utilizați hota de bucătărie fără filtre de grăsime sau dacă filtrele sunt excesiv de grase!
- Nu instalați deasupra unui aragaz cu grătar de nivel înalt.
- Nu lăsați tigăile nesupravegheate în timpul utilizării, deoarece grăsimile sau uleiurile supraîncălzite pot lua foc.
- Nu lăsați flăcări deschise sub hota de bucătărie.
- Dacă hota de bucătărie este deteriorată, nu încercați să o utilizați.
- Nu flambați sub hota de bucătărie.
- ATENȚIE: Părțile accesibile pot deveni fierbinți atunci când sunt utilizate cu aparate de gătit.
- Distanța minimă între suprafața de susținere pentru vasele de gătit pe plită și partea cea mai joasă a hotei de bucătărie (când hota este situată deasupra unui aparat pe gaz, această distanță trebuie să fie de cel puțin 65 cm).
- Aerul nu trebuie să fie evacuat într-un orificiu de evacuare a fumului de la aparatele care ard gaz sau alți combustibili.



Ce să faceți

1. Important! Opriti întotdeauna alimentarea cu electricitate de la priză în timpul instalării și întreținerii, cum ar fi înlocuirea becului.
2. Hota de bucătărie trebuie instalată conform instrucțiunilor de instalare și toate măsurătorile trebuie respectate.
3. Toate lucrările de instalare trebuie efectuate de o persoană competentă sau un electrician calificat.
4. Aruncați materialul de ambalare cu grijă. Copiii sunt vulnerabili la el.
5. Acordați atenție marginilor ascuțite din interiorul hotei de bucătărie, în special în timpul instalării și curățării.
6. Asigurați-vă că tubulatura nu are coturi mai ascuțite de 90 de grade, deoarece acest lucru va reduce eficiența hotei de bucătărie.
7. Avertisment: Nerespectarea instalării șuruburilor sau dispozitivului de fixare conform acestor instrucțiuni poate provoca pericole electrice.
8. Avertisment: Înainte de a avea acces la borne, toate circuitele de alimentare trebuie deconectate.
9. Puneți întotdeauna capacele pe oale și tigăi atunci când gătiți pe un aragaz cu gaz.
10. Când hota este în modul de extracție, aerul din încăpere este eliminat de hotă. Asigurați-vă că sunt respectate măsurile adecvate de ventilație. Hota îndepărtează mirosurile din încăpere, dar nu și aburul.
11. Hota de bucătărie este destinată doar uzului casnic.
12. Dacă cablul de alimentare este deteriorat, acesta trebuie înlocuit de producător, agentul său de service sau persoane similare calificate pentru a evita un pericol.
13. Acest aparat poate fi utilizat de copii cu vârsta de la 8 ani în sus și de persoane cu capacități fizice, senzoriale sau mentale reduse sau lipsă de experiență și cunoștințe, dacă au primit supraveghere sau instrucțiuni privind utilizarea în siguranță a aparatului și înțeleg pericolele implicate. Copiii nu trebuie să se joace cu aparatul. Curățarea și întreținerea de către utilizator nu trebuie efectuate de copii fără supraveghere.
14. Atenție: Aparatul și părțile sale accesibile pot deveni fierbinți în timpul funcționării. Aveți grijă să evitați atingerea elementelor de încălzire. Copiii mai mici de 8 ani trebuie să stea departe de aparat, cu excepția cazului în care sunt sub supraveghere permanentă.
15. Trebuie să existe o ventilație adecvată în încăpere când hota este utilizată simultan cu aparate care ard gaz sau alte combustibili.
16. Există un risc de incendiu dacă curățarea nu este efectuată conform instrucțiunilor.

17. Regulile privind evacuarea aerului trebuie respectate.
18. Curățați periodic aparatul, urmând metoda descrisă în capitolul ÎNTREȚINERE.
19. Din motive de siguranță, folosiți doar dimensiunea de șuruburi de fixare sau montaj recomandate în acest manual de instrucțiuni.
20. Pentru detalii despre metoda și frecvența curățării, consultați secțiunea de întreținere și curățare din manualul de instrucțiuni.
21. Pentru informații despre cum se fixează aparatul de suportul său, consultați secțiunea Operațiuni și procedurile de instalare din acest manual.
22. Curățarea și întreținerea de către utilizator nu trebuie efectuate de copii fără supraveghere.
23. Când hota și aparatele alimentate cu energie diferită de electricitate funcționează simultan, presiunea negativă în cameră nu trebuie să depășească 4 Pa (4 x 10⁻⁵ bar).
24. AVERTISMENT: Pericol de incendiu: nu depozitați obiecte pe suprafețele de gătit.
25. Nu utilizați un aparat de curățat cu abur.
26. NU încercați să stingeți un incendiu cu apă, ci opriți aparatul și apoi acoperiți flacăra, de exemplu, cu un capac sau o pătură de incendiu.

INSTALARE (EVACUARE ÎN EXTERIOR)

MONTAREA CLAPEI V-FLAP

Dacă hota nu are o clapă V asamblată, trebuie să montați părțile pe corpul acesteia. Imaginile oferă doar un exemplu de montare a clapei V, deoarece orificiul de evacuare poate varia în funcție de modele și configurații diferite.

Pentru a monta clapeta V:

- Montați cele două părți 2 pe corpul 6;
- pinul 3 ar trebui să fie orientat în partea de sus;
- Axul 4 trebuie introdus în orificiile 5 de pe corp;
- Repetați toate operațiunile pentru cealalta parte

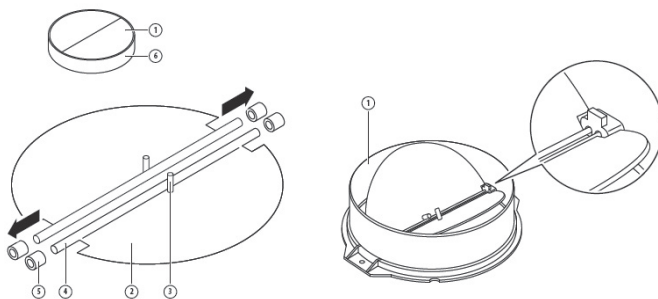

A. INSTALARE (Montare pe perete)

Dacă aveți un orificiu de evacuare spre exterior, hota de bucătărie poate fi conectată conform imaginii de mai jos prin intermediul unui canal de extracție (conductă flexibilă din email, aluminiu sau material neinflamabil cu diametru interior de 120 mm).

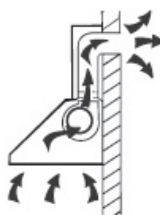

- Înainte de instalare, opriți aparatul și deconectați-l de la priză.



- Hotele de bucătărie trebuie amplasate la o distanță de 65-75 cm de suprafața de gătit pentru un efect optim. Consultați imaginea 1.

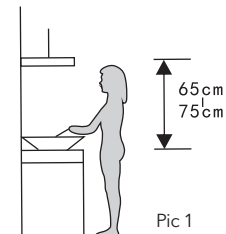

Pic 1

- Pentru a instala pe perete, găuriți 4 găuri de \varnothing 8mm într-un loc potrivit în funcție de distanța centrală a găurii din spatele hotei. Vezi Pic 2

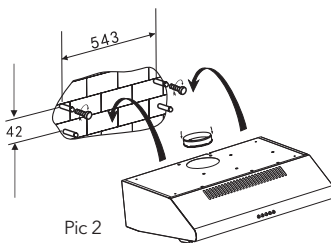

Pic 2

- Introduceți dopurile în orificii.
- Introduceți și strângeți șuruburile în dopuri.
- Montați hota pe șuruburile fixate.
- Utilizați accesoriile atașate pentru a înșuruba șuruburile în cele două orificii din interiorul hotei, apoi fixați șuruburile pentru a prinde hota de perete.
- Atașați orificiul de evacuare pe hotă. Așezați conducta de expansiune pe orificiu. Ridicați conducta de expansiune până când iese din perete prin orificiul de perete. Notă: Conducta de expansiune nu este furnizată.

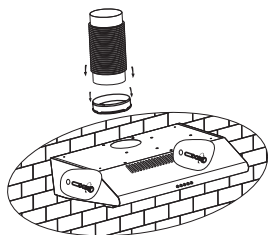

Pic 3

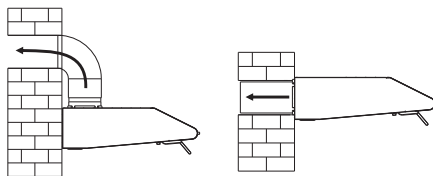

Pic 4

B. INSTALARE (Montare in dulap)

1. Găuriți 4 orificii de $\varnothing 6$ mm în partea inferioară a dulapului suspendat.
2. Puneți orificiul de evacuare pe hota de bucătărie, apoi instalați hota de bucătărie pe partea inferioară a dulapului, fixând-o cu cele 4 șuruburi incluse.
3. Instalați panoul ajustat pe partea inferioară a hotei pentru a acoperi spațiul dintre partea din spate a hotei și dulap.
4. Așezați conducta de expansiune pe orificiul de evacuare. Ridicați conducta de expansiune până când iese din perete prin orificiul de pe perete. Notă: Conducta de expansiune nu este furnizată.

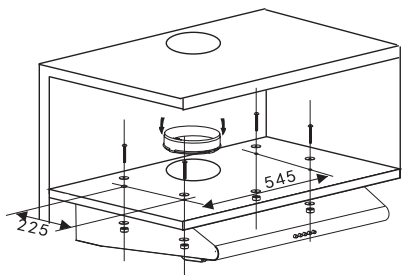

Pic 1

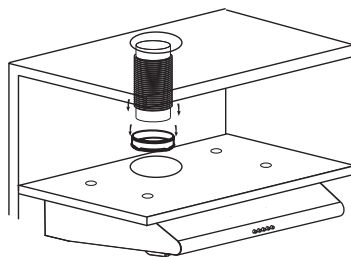

Pic 2

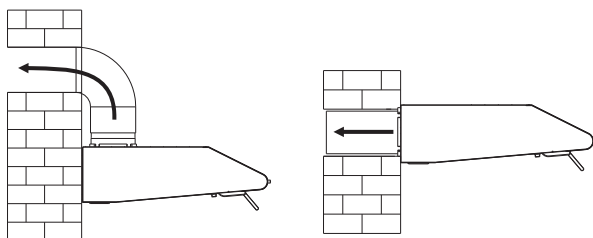

Pic 3

Notă: Există două metode de ventilație, inclusiv 'ventilația orizontală' și 'ventilația verticală'. Acordați atenție metodei de ventilație în timpul instalării.

Ventilație orizontală: Consultați imaginea 4A, utilizați capacul pentru a sigila orificiul din partea de sus, apoi aerul poate fi evacuat din spate.

Ventilație verticală: Consultați imaginea 4B, utilizați capacul pentru a sigila orificiul din spate, apoi aerul poate fi evacuat din partea de sus.

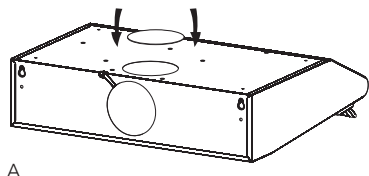

A

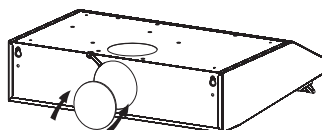

B

Pic 4

Setarea de ventilație a aerului

Ventilație în aer liber: Rotiți ajustorul în poziția exterioară (imaginea 5A), instalați orificiul de evacuare, porniți hota de bucătărie, apoi aerul va fi evacuat prin orificiul exterior

Ventilație de aer interior: Rotiți ajustorul în poziția interioară (imaginea 5B), instalați capacul orificiului de evacuare, porniți hota de bucătărie, apoi aerul poate fi evacuat prin orificiul interior.

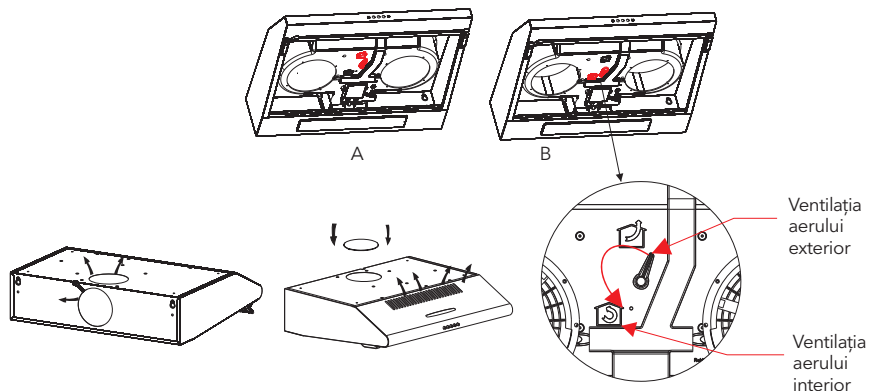

ATENȚIE



- Din motive de siguranță, vă rugăm să utilizați numai șuruburi de fixare sau de montare de aceeași dimensiune cu cele recomandate în acest manual de instrucțiuni.
- Neinstalarea șuruburilor sau a dispozitivului de fixare în conformitate cu aceste instrucțiuni poate duce la pericole electrice.

ÎNCEPEȚI UTILIZAREA HOTEI DUMNEAVOASTRĂ DE BUCĂTĂRIE

Buton de apăsare

1. Apăsați butonul de oprire și motorul se va opri.
2. Apăsați butonul de viteză redusă și motorul va funcționa la viteză redusă.
3. Apăsați butonul de viteză medie și motorul va funcționa la viteză medie.
4. Apăsați butonul de viteză înaltă și motorul va funcționa la viteză înaltă.
5. Apăsați butonul de lumină și cele două lumini se vor aprinde. Apăsați din nou pentru a opri lumina.



Stop



Redus



Mediu



Înalt



Lumină

DEPANARE

Defecțiune	Cauză posibilă	Soluție
Lumina aprinsă, dar motorul nu funcționează	Comutatorul ventilatorului este oprit	Selectați o poziție de comutator pentru ventilator.
	Comutatorul ventilatorului defect	Contactați centrul de service.
	Motor defect	Contactați centrul de service.
Lumina nu funcționează, motorul nu funcționează	Siguranțe casnice arse	Resetați/Înlocuiți siguranțele.
	Cablu de alimentare la rețea slăbit sau deconectat	Reatașați cablul de alimentare la priza de alimentare. Porniți priza de alimentare.
Scurgeri de ulei	Supapa unidirecțională și orificiul de evacuare nu sunt sigilate strâns	Scoateți supapa unidirecțională și sigilați cu etanșant.
	Scurgeri de la conexiunea dintre coșul de fum și capac	Scoateți coșul de fum și sigilați.
Luminile nu funcționează	Becuri defecte sau sparte	Înlocuiți becurile conform instrucțiunilor.
Aspirație insuficientă	Distanța dintre hotă și plita de gaz este prea mare	Reinstalați hota la distanța corectă
Hota de bucătărie se înclină	Șurubul de fixare nu este suficient de strâns	Strângeți șurubul de fixare și asigurați-vă că este orizontal..



NOTĂ:

Orice reparații electrice la acest aparat trebuie să respecte legile locale, de stat și federale. Vă rugăm să contactați centrul de service dacă aveți îndoieli înainte de a efectua oricare dintre cele de mai sus. Deconectați întotdeauna aparatul de la sursa de alimentare atunci când îl deschideți.

ÎNTREȚINERE ȘI CURĂȚARE



ATENȚIE!

- Înainte de a efectua operațiuni de întreținere sau curățare, hota de bucătărie trebuie deconectată de la sursa principală de alimentare. Asigurați-vă că hota este oprită de la priză și că ștecherul este scos.
- Suprafețele externe sunt susceptibile la zgârieturi și abraziuni, așa că urmați instrucțiunile de curățare pentru a obține cel mai bun rezultat posibil fără a provoca daune.

GENERAL

Curățarea și întreținerea trebuie efectuate cu aparatul rece, în special când se curăță. Evitați să lăsați substanțe alcaline sau acide (suc de lămâie, oțet etc.) pe suprafețe.

OȚEL INOXIDABIL

Oțelul inoxidabil trebuie curățat regulat (de ex. săptămânal) pentru a asigura o durată de viață lungă. Uscați cu o cârpă curată și moale. Se poate folosi un lichid de curățare specializat pentru oțel inoxidabil.

NOTĂ:

Asigurați-vă că ștergeți în direcția fibrei de oțel inoxidabil pentru a preveni apariția modelelor de zgârieturi încruciate inestetice.

SUPRAFAȚA PANOURILOR DE CONTROL

Panoul de control se poate curăța folosind apă caldă și săpun. Asigurați-vă că cârpa este curată și bine stoarsă înainte de curățare. Utilizați o cârpă moale și uscată pentru a îndepărta orice exces de umiditate rămas după curățare.

Important

Folosiți detergenți neutri și evitați utilizarea de produse chimice de curățare dure, detergenți casnici puternici sau produse care conțin abrazivi, deoarece acestea vor afecta aspectul aparatului și pot îndepărta orice imprimeu de pe panoul de control, anulând garanția producătorului.

FILTRE DE GRĂSIME DIN PLASĂ

Filtrele de plasă pot fi curățate manual. Înmuiiați-le timp de aproximativ 3 minute în apă cu detergent ușor, apoi periați-le ușor cu o perie moale. Nu aplicați prea multă presiune pentru a evita deteriorarea acestora. (Lăsați-le să se usuce natural, ferite de lumina directă a soarelui)

Filtrele trebuie spălate separat de vesela și ustensilele de bucătărie. Este recomandat să nu utilizați soluții de clătire.

- Scoateți filtrele conform instrucțiunilor.
- Vă rugăm să nu folosiți detergent abraziv, deoarece acesta poate deteriora hota.

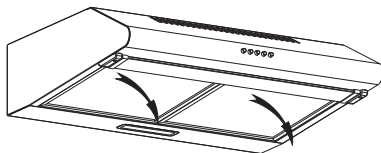
**INSTALAREA FILTRELOR DE GRĂSIME DIN PLASĂ**

- Pentru a instala filtrele, urmați următorii patru pași:
 - Introduceți filtrul în fantele din spatele hotei.
 - Apăsăți butonul de pe mânerul filtrului.
 - Eliberați mânerul odată ce filtrul se fixează într-o poziție de repaus.
 - Repetați pentru a instala toate filtrele.

FILTRU DE CARBON - Nu este furnizat în pachet

Filtrul de carbon activat poate fi utilizat pentru a captura mirosurile. De obicei, filtrul de carbon activat trebuie schimbat la fiecare 3 până la 6 luni, în funcție de obiceiurile dumneavoastră de gătit. Procedura de instalare a filtrului de carbon activat este următoarea:

1. Înainte de a instala sau înlocui filtrele de carbon, deconectați alimentarea principală a aparatului.
2. Apăsăți blocarea filtrului și îndepărtați filtrul de plasă.
3. Rotiți filtrul de carbon de pe ambele părți ale motorului în sens antiorar. Înlocuiți filtrele de carbon cu cele noi
4. Puneți filtrul de plasă la loc.
5. Conectați alimentarea la priză de perete.

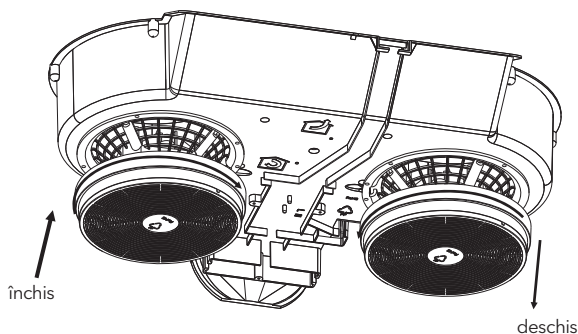
**NOTĂ:**

- Asigurați-vă că filtrul este fixat în siguranță. În caz contrar, acesta se poate slăbi și cauza pericol.
- Când este atașat filtrul de carbon activat, puterea de absorbție va fi redusă.

Înlocuirea becului

! IMPORTANT

- Becul trebuie înlocuit de producător, agentul său de service sau persoane similare calificate.
- Oprii întotdeauna alimentarea cu electricitate înainte de a efectua orice operațiuni pe aparat. Când manipulați becul, asigurați-vă că acesta s-a răcit complet înainte de orice contact direct cu mâinile.
- Când manipulați becuri, țineți-le cu o cârpă sau mănuși pentru a vă asigura că transpirația nu intră în contact cu becul, deoarece acest lucru poate reduce durata de viață a acestuia.

Notă:

- Înainte de a schimba luminile, asigurați-vă că aparatul este oprit și deconectat.
- Protejați-vă împotriva pericolului la schimbarea becurilor, purtând mănuși.

Schimbarea becurilor:

- Scoateți filtrul.
- Utilizați o șurubelniță pentru a scoate capacul firului.
- Scoateți becul cu mâna, deconectați terminalul firului pentru a înlocui becul.
- Aplicați procedura inversă pentru a reinstala becul.
- Codul ILCOS D pentru această lampă este: DBS-2/65-H-120/33
 - Module LED - lampă dreptunghiulară
 - Putere maximă: 2x2 W
 - Interval de tensiune: AC 110-240V
 - Dimensiuni:

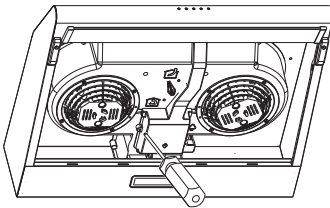
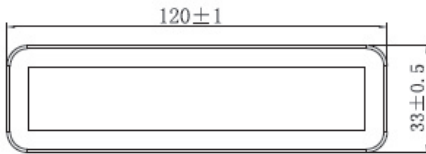

Pic 1

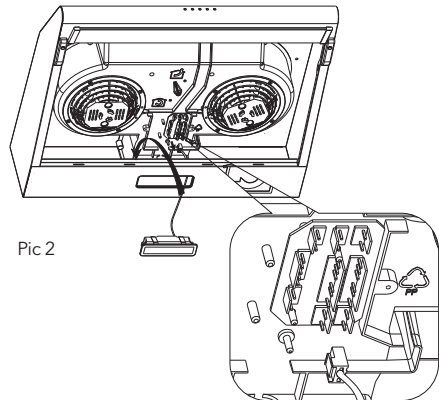

Pic 2

PROTECȚIA MEDIULUI



Acest produs este marcat cu simbolul colectării selective a deșeurilor de echipamente electronice. Aceasta înseamnă că acest produs nu trebuie aruncat împreună cu deșeurile menajere, ci trebuie predat unui sistem de colectare selectivă în conformitate cu Directiva 2012/19/UE. Va fi reciclat sau demontat pentru a minimiza impactul asupra mediului; produsele electrice și electronice sunt potențial periculoase pentru mediu și sănătatea umană datorită prezenței substanțelor periculoase. Pentru mai multe informații, vă rugăm să contactați autoritățile locale sau regionale.

NOTĂ:

Următoarele arată cum să reduceți impactul total asupra mediului (de exemplu, consumul de energie) în timpul procesului de gătit

1. Instalați hota de bucătărie într-un loc adecvat unde există o ventilație eficientă.
2. Curățați hota de bucătărie regulat pentru a nu bloca calea aerului.
3. Amintiți-vă să opriți lumina hotei după gătit.
4. Amintiți-vă să opriți hota după gătit.

INFORMAȚII PENTRU DEMONTARE

Nu demontați aparatul într-un mod care nu este prezentat în manualul de utilizare. Aparatul nu poate fi demontat de utilizator. La sfârșitul vieții, aparatul nu trebuie aruncat împreună cu deșeurile menajere. Verificați cu autoritatea locală sau cu comercianții pentru sfaturi de reciclare.

BEZBEDNOSNA UPUTSTVA

Ovaj priručnik objašnjava pravilnu instalaciju i korišćenje vašeg aspiratora, molimo vas da ga pažljivo pročitate pre upotrebe, čak i ako ste već upoznat i sa proizvodom. Priručnik treba čuvati na sigurnom mestu za buduću upotrebu.

Nikad ne radite sledeće

- Nemojte pokušavati da koristite aspirator bez filtera za masnoću ili ako su filteri prekomerno masni!
- Ne instalirajte iznad šporeta sa visokim roštiljem.
- Nemojte ostavljati tiganje bez nadzora tokom upotrebe, jer pregrejana mast ili ulje mogu izazvati požar.
- Nikada ne ostavljajte otvoren plamen ispod aspiratora.
- Ako je aspirator oštećen, nemojte pokušavati da ga koristite.
- Ne flambirajte ispod aspiratora.
- **PAŽNJA:** Delovi koji su dostupni mogu postati vrući kada se koriste sa kuhinjskim aparatima.
- Minimalna udaljenost između površine za kuvanje i najnižeg dela aspiratora. (Kada je aspirator postavljen iznad gasnog uređaja, ova udaljenost mora biti najmanje 65 cm.)
- Vazduh se ne sme ispuštati u dimnjak koji se koristi za odvod dimnih gasova iz uređaja koji sagorevaju gas ili druga goriva.



Uvek radite sledeće

1. **Važno!** Uvek isključite napajanje električnom energijom na glavnom prekidaču tokom instalacije i održavanja, kao što je zamena sijalica.
2. Aspirator mora biti instaliran u skladu sa uputstvom za instalaciju i moraju se poštovati sve mere.
3. Sav instalacioni rad mora obaviti kompetentna osoba ili kvalifikovani električar.
4. Pažljivo odložite ambalažni materijal. Deca su osetljiva na njega.
5. Obratite pažnju na oštre ivice unutar aspiratora, posebno tokom instalacije i čišćenja.
6. Uverite se da kanali za vazduh nemaju oštrije savijanje od 90 stepeni, jer će to smanjiti efikasnost aspiratora.
7. Upozorenje: Nepostavljanje šrafova ili uređaja za pričvršćivanje u skladu sa ovim uputstvima može dovesti do električnih opasnosti.
8. Upozorenje: Pre pristupanja terminalima, svi napajani krugovi moraju biti isključeni.
9. Uvek stavljajte poklopce na šerpe i tiganje kada kuvate na gasnom šporetu.
10. Kada je u režimu izvlačenja, aspirator uklanja vazduh iz prostorije. Molimo vas da se postarate da su obezbedene odgovarajuće mere ventilacije. Aspirator uklanja mirise iz prostorije, ali ne i paru.
11. Aspirator je namenjen isključivo za kućnu upotrebu.
12. Ako je kabl za napajanje oštećen, mora ga zameniti proizvođač, njegov servisni agent ili osoba sa sličnim kvalifikacijama kako bi se izbegla opasnost.
13. Ovaj uređaj mogu koristiti deca starija od 8 godina i osobe sa smanjenim fizičkim, senzornim ili mentalnim sposobnostima ili nedostatkom iskustva i znanja, ako su pod nadzorom ili su dobili uputstva o bezbednom korišćenju uređaja i razumeju rizike. Deca ne smeju koristiti uređaj za igru. Čišćenje i održavanje ne smeju obavljati deca bez nadzora.
14. Oprez: Uređaj i njegovi dostupni delovi mogu postati vrući tokom rada. Pazite da ne dodirujete grejne elemente. Deca mlađa od 8 godina treba da budu udaljena, osim ako nisu pod stalnim nadzorom.
15. Prostorija mora biti adekvatno provetrena kada se aspirator koristi istovremeno sa uređajima koji sagorevaju gas ili druga goriva.
16. Postoji rizik od požara ako se čišćenje ne vrši u skladu sa uputstvima.
17. Moraju se ispoštovati propisi koji se odnose na ispuštanje vazduha.
18. Povremeno čistite svoj uređaj prateći metodu navedenu u poglavlju ODRŽAVANJE.

19. Iz bezbednosnih razloga, koristite samo vijke za pričvršćivanje ili montažu iste veličine koji su preporučeni u ovom priručniku.
20. Što se tiče detalja o metodi i učestalosti čišćenja, pogledajte odeljak o održavanju i čišćenju u uputstvu za upotrebu.
21. Čišćenje i održavanje ne smeju obavljati deca bez nadzora.
22. Kada su aspirator i uređaji koji koriste energiju osim električne istovremeno u radu, negativni pritisak u prostoriji ne sme prelaziti 4 Pa (4×10^{-5} bar).
23. UPOZORENJE: Opasnost od požara: ne odlažite predmete na površine za kuvanje.
24. Ne koristiti parni čistač.
25. NIKADA ne pokušavajte da ugasite vatru vodom; isključite uređaj i zatim pokrijte plamen, npr. poklopcem ili protivpožarnim čebetom.

INSTALACIJA (ODVOD VAZDUHA NAPOLJE)

MONTAŽA V-KLAPNE

Ako aspirator nema montiranu V-klapnu 1, potrebno je postaviti polovine na njegovo telo. Slike prikazuju samo primer kako montirati V-klapnu, jer se izlaz može razlikovati u zavisnosti od različitih modela i konfiguracija.

Da biste montirali V-klapnu 1, potrebno je:

- Postaviti dve polovine 2 na telo 6
- igla 3 treba da bude usmerena ka vrhu;
- osovina 4 treba da bude umetnuta u rupe 5 na telu;
- ponoviti sve operacije za 2. polovinu.

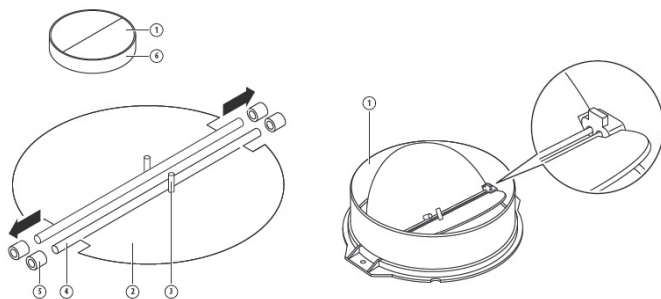

A. INSTALACIJA (Montaža na zid)

Ako imate izlaz ka spolja, vaš aspirator može biti povezan kao što je prikazano na slici, putem duct-a za izvlačenje (emalisan, aluminijumski, fleksibilna cev ili materijal koji nije zapaljiv sa unutrašnjim prečnikom od 120 mm)

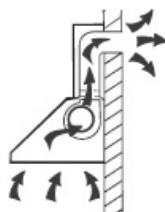

1. Pre nego što započnete instalaciju, isključite uređaj i odvojite ga od utičnice.

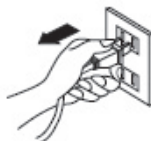

2. Aspiratori treba da budu postavljeni na udaljenosti od 65-75 cm od površine za kuvanje radi najbolje efikasnosti. Pogledajte sliku 1.

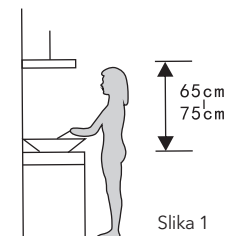

Slika 1

3. Da biste montirali na zid, izbušite 4 rupe prečnika \varnothing 8 mm na odgovarajućem mestu u skladu sa razmakom rupa na zadnjem delu aspiratora. Pogledajte sliku 2.

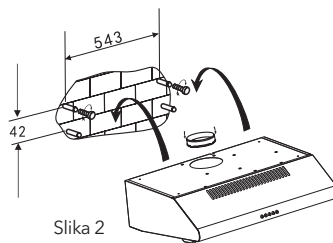

Slika 2

4. Umetnite plastične čepove u rupe.
5. Umetnite i zategnite šrafove u čepove.
6. Postavite aspirator na fiksirane šrafove.
7. Zatim koristite priložene dodatke da okrenete šrafove u dve rupe unutar aspiratora, i zatim pričvrstite šrafove da učvrstite aspirator na zid.
8. Priključite izlaz na aspirator. Postavite ekspanzionu cev na izlaz. Podignite ekspanzionu cev dok ne izađe iz zida kroz otvor na zidu. Napomena: Ekspanzionna cev nije uključena.

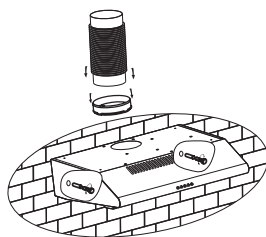

Slika 3

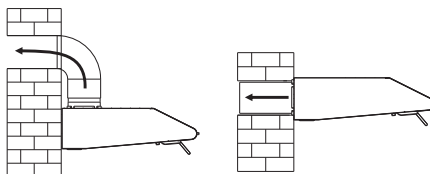

Slika 4

B. INSTALACIJA (Montiranje u ormar)

1. Izbušite 4 rupe prečnika $\varnothing 6$ mm na dnu visećeg ormara.
 2. Postavite izlaz na aspirator, zatim instalirajte aspirator na dno ormara i pričvrstite ga sa 4 priložena šrafa.
 3. Postavite prilagođenu dasku na dno aspiratora kako biste zatvorili razmak između zadnje strane aspiratora i ormara.
 4. Postavite ekspanzionu cev na izlaz. Podignite ekspanzionu cev dok ne izađe iz zida kroz otvor na zidu.
- Napomena: Ekspanzionna cev nije uključena.

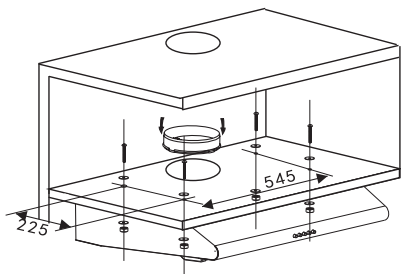

Slika 1

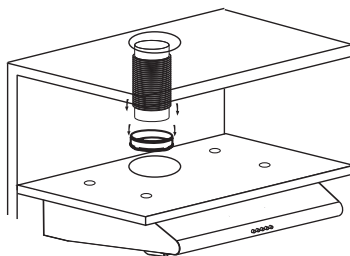

Slika 2

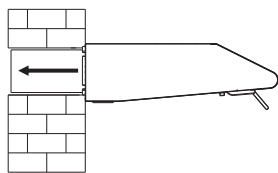
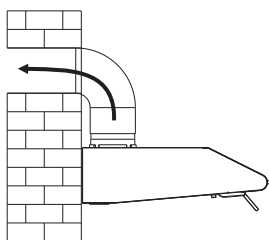

Slika 3

Napomena: Postoje 2 metode ventilacije, uključujući "horizontalnu ventilaciju" i "vertikalnu ventilaciju". Molimo obratite pažnju na metodu ventilacije tokom instalacije.

Horizontalna ventilacija: Pogledajte sliku 4A. Koristite poklopac da zatvorite izlaz na vrhu, zatim se vazduh može izduvati sa zadnje strane.

Vertikalna ventilacija: Pogledajte sliku 4B. Koristite poklopac da zatvorite izlaz na zadnjoj strani, zatim se vazduh može izduvati sa vrha.

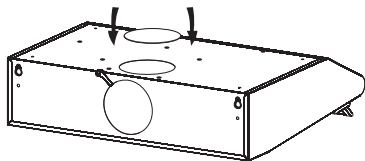

A

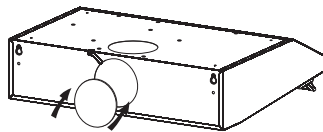

B

Slika 4

Podešavanje ventilacije vazduha

Ventilacija vazduha ka spolja: Okrenite podešivač na spoljnu poziciju (slika 5A), instalirajte izlaz, uključite aspirator, i tada će vazduh biti izduvan kroz spoljašnji izlaz.

Ventilacija vazduha unutra: Okrenite podešivač na unutrašnju poziciju (slika 5B), instalirajte poklopac izlaza, uključite aspirator, i tada će vazduh biti izduvan kroz unutrašnji iz

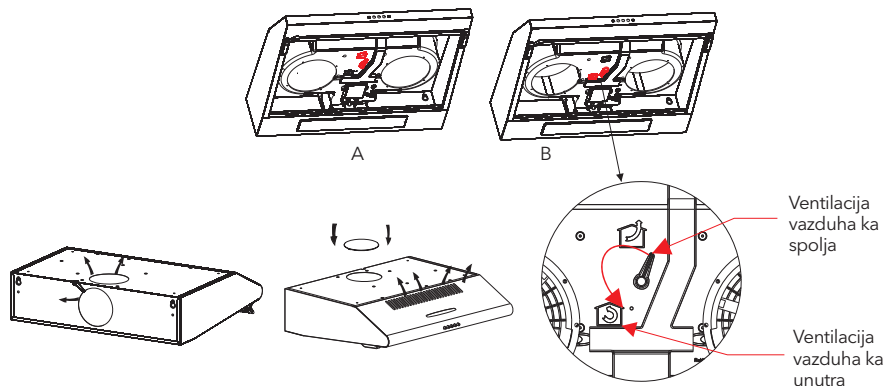

UPOZORENJE



- Iz bezbednosnih razloga, koristite samo šrafove za pričvršćivanje ili montažu iste veličine koji su preporučeni u ovom uputstvu.
- Nepoštovanje uputstava za instalaciju šrafova ili uređaja za pričvršćivanje može dovesti do električnih opasnosti.

POČNITE DA KORISTITE SVOJ ASPIRATOR

Taster

1. Pritisnite dugme za stop, i motor će se zaustaviti.
2. Pritisnite dugme za nisku brzinu, i motor će raditi na niskoj brzini.
3. Pritisnite dugme za srednju brzinu, i motor će raditi na srednjoj brzini.
4. Pritisnite dugme za visoku brzinu, i motor će raditi na visokoj brzini.
5. Pritisnite dugme za svetlo i dva svetla će se upaliti. Pritisnite ga ponovo i svetlo će se ugasiti..



Stop



Low



Mid



High



Lamp

REŠAVANJE PROBLEMA

Greška	Mogući uzrok	Rešenje
Svetlo je upaljeno, ali motor ne radi	Prekidač ventilatora je isključen	Izaberite položaj prekidača ventilatora.
	Prekidač ventilatora nije uspeo	Kontaktirajte servisni centar.
	Motor je otkazao	Kontaktirajte servisni centar.
Svetlo ne radi, motor ne radi	Kućni osigurači su pregoreli	Resetujte/zamenite osigurače.
	Kabl za napajanje je labav ili isključen	Vratite mrežni kabl za napajanje u utičnicu.
Curenje ulja	Jednosmerni ventil i izlaz nisu dobro zatvoreni	Uključite utičnicu.
	Curenje iz priključka dimnjaka i poklopca	Skinite jednosmerni ventil i zaptite ga zaptivačem.
Svetla ne rade - uputstvo	Slomljene ili neispravne sijalice	Skinite dimnjak i zatvorite ga.
Nedovoljno usisavanje	Udaljenost između kuhinjske nape i plinske ploče je prevelika	Zamenite grudve prema ovome
Aspirator se nagnje	Vijak za pričvršćivanje nije dovoljno zategnut	Ponovo postavite napu na odgovarajuću udaljenost.



NAPOMENA:

Sve električne popravke ovog uređaja moraju biti u skladu sa vašim lokalnim, državnim i saveznim zakonima. Molimo kontaktirajte servisni centar ako ste u nedoumici pre nego što preduzmete bilo šta od gore navedenog. Uvek isključite jedinicu iz izvora napajanja kada otvarate jedinicu.

ČIŠĆENJE I ODRŽAVANJE



OPREZ!

- Pre nego što se izvrši održavanje ili čišćenje, aspirator treba isključiti sa glavnog napajanja. Uverite se da je kuhinjska napa isključena iz zidne utičnice i da je utikač izvučen.
- Spoljašnje površine su podložne ogrebotinama i ogrebotinama, pa se pridržavajte uputstava za čišćenje kako biste osigurali da se postigne najbolji mogući rezultat bez oštećenja.

OPŠTE

Čišćenje i održavanje treba obaviti kada je uređaj hladan, posebno tokom čišćenja. Izbegavajte da ostavljate alkalne ili kisele supstance (sok od limuna, sirće itd.) na površinama.

NERĐAJUĆI ČELIK

Nerdajući čelik treba redovno čistiti (npr. nedeljno) kako bi se osigurao dug vek trajanja. Osušite čistom mekom krpom. Može se koristiti specijalizovani sprej za čišćenje nerdajućeg čelika.

NAPOMENA:

Pobrinite se da brisanje ide u pravcu vlakana nerdajućeg čelika kako biste sprečili pojavu neestetskih tragova.

POVRŠINA PANEL-a ZA UPRAVLJANJE

Kontrolni panel se može čistiti toplom sapunicom. Uverite se da je krpa čista i dobro iscedjena pre čišćenja. Koristite suhu meku krpku da uklonite višak vlage nakon čišćenja.

Važno

Koristite neutralne deterdžente i izbegavajte upotrebu jakih hemikalija za čišćenje, jakih kućnih deterdženata ili proizvoda koji sadrže abrazive, jer to može uticati na izgled uređaja i potencijalno ukloniti bilo kakav štampani dizajn na kontrolnom panelu, čime se može izgubiti garancija proizvođača.

FILTERI MREŽE ZA MASNOĆU

Mrežasti filteri mogu se čistiti ručno. Potopite ih na oko 3 minuta u vodi sa blagim deterdžentom, a zatim ih nežno četkajte mekanom četkom. Nemojte primenjavati previše pritiska kako biste izbegli oštećenja. (Ostavite da se osuše prirodno, van direktne sunčeve svetlosti.)

Filteri treba da se peru odvojeno od posuđa i kuhinjskih aparata. Preporučuje se da ne koristite sredstva za ispiranje.

- Uklonite filtere prema uputstvu.
- Ne koristite abrazivne deterdžente, jer će oštetiti aspirator.

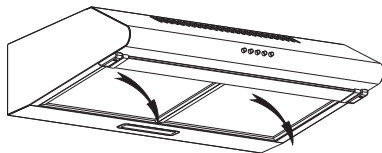
**INSTALACIJA FILTERA ZA MASNOĆU**

- Da biste instalirali filtere, pratite sledeće korake:
 - Postavite filter pod uglom u proreze na zadnjem delu aspiratora.
 - Pritisnite dugme na ručki filtera.
 - Pustite ručku kada se filter postavi u položaj za odmor.
 - Ponovite postupak za sve filtere.

FILTER ZA UGLJEN - nije uključeno

Filter aktivnog uglja može se koristiti za apsorpciju mirisa. Normalno, filter aktivnog uglja treba zameniti svaka 3 do 6 meseci u zavisnosti od vaših navika u kuvanju. Postupak instalacije filtera aktivnog uglja je sledeći:

1. Pre nego što instalirate ili zamenite filtere, isključite glavnu struju uređaja.
2. Pritisnite zaključavanje filtera i uklonite mrežasti filter.
3. Okrenite filter aktivnog uglja s obe strane motora u suprotnom smeru od kazaljke na satu. Zamenite stare filtere novim filterima aktivnog uglja.
4. Postavite mrežasti filter.
5. Povežite napajanje sa zidnom utičnicom.

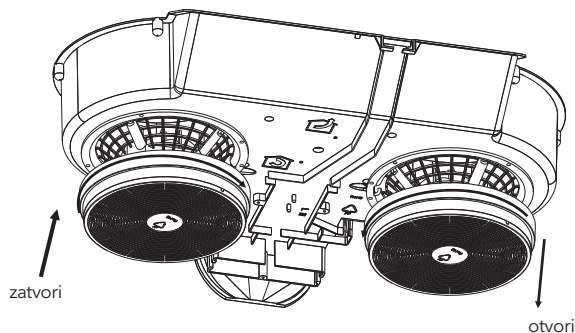
**NAPOMENA:**

- Uverite se da je filter čvrsto zaključan. U suprotnom, može se osloboditi i prouzrokovati opasnost.
- Kada je filter aktivnog uglja postavljen, snaga usisavanja će biti smanjena.

Zamena sijalice

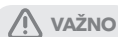

- Sijalicu mora zameniti proizvođač, njegov servisni agent ili osobe sa sličnim kvalifikacijama.
- Uvek isključite napajanje pre nego što obavite bilo kakve radnje na uređaju. Kada rukujete sijalicom, uverite se da je potpuno ohlađena pre nego što je dodirnete rukama.
- Kada rukujete sijalicama, držite ih krpom ili rukavicama kako biste sprečili kontakt znoja sa sijalicom, jer to može smanjiti njen vek trajanja.

Napomena:

- Pre nego što zamenite svetla, uverite se da je uređaj isključen i odvojen od struje.
- Zaštitite se od opasnosti prilikom menjanja svetala, kao što je nošenje rukavica.

Zamena svetla:

- Uklonite filter za masnoću.
- Koristite odvijač da odvrnete šraf sa poklopca žica, i skinite poklopac žica. Pogledajte sliku 1.
- Rukom pritisnite LED svetlo da izađe. Zatim lagano povucite vezu sa svetlom, i demontirajte terminal veze sa svetlom da biste zamenili svetlo. Pogledajte sliku 2.
- Primijenite obrnuti postupak da biste ponovo instalirali svetlo. ILCOS D kod za ovu lampu je: DBS-2/65-H-120/33
 - LED moduli - pravougaona lamp
 - Maksimalna snaga: 1×2 W
 - Opseg napona: AC 110-240V
 - Dimenzije:

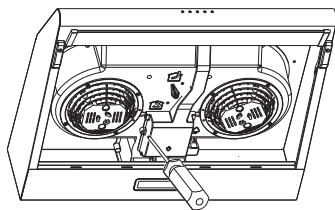
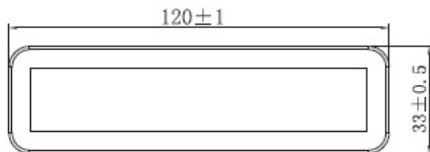

Slika 1

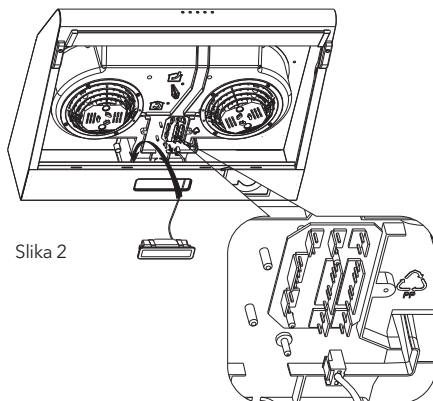

Slika 2

ZAŠTITA ŽIVOTNE SREDINE



Ovaj proizvod je označen simbolom za selektivno odvajanje otpada električne opreme. To znači da ovaj proizvod ne sme biti odložen sa kućnim otpadom, već treba da bude podržan sistemom selektivnog prikupljanja u skladu sa Direktivom 2012/19/EU. Nakon toga će biti recikliran ili razmontiran kako bi se minimizirali uticaji na životnu sredinu, budući da električni i elektronski proizvodi mogu biti opasni za životnu sredinu i ljudsko zdravlje zbog prisustva opasnih materija. Za više informacija, obratite se lokalnim ili regionalnim vlastima.

NAPOMENA:

Sledeće mere pokazuju kako smanjiti ukupni uticaj na životnu sredinu (npr. potrošnja energije) tokom procesa kuvaranja:

1. Instalirajte aspirator na odgovarajućem mestu gde postoji efikasna ventilacija.
2. Redovno čistite aspirator kako ne bi došlo do blokiranja prolaza za vazduh.
3. Ne zaboravite da isključite svetlo na aspiratoru nakon kuvaranja.
4. Ne zaboravite da isključite aspirator nakon kuvaranja..

INFORMACIJE ZA DEMONTAŽU

Nemojte demontirati uređaj na način koji nije prikazan u korisničkom priručniku. Uređaj ne može biti demontiran od strane korisnika. Na kraju životnog veka, uređaj ne treba odložiti sa kućnim otpadom. Proverite sa vašim lokalnim vlastima ili prodavcem za savet o reciklaži.

TESLA

tesla.info



Ovaj dokument je originalno proizveden i objavljen od strane proizvođača, brenda Tesla, i preuzet je sa njihove zvanične stranice. S obzirom na ovu činjenicu, Tehnoteka ističe da ne preuzima odgovornost za tačnost, celovitost ili pouzdanost informacija, podataka, mišljenja, saveta ili izjava sadržanih u ovom dokumentu.

Napominjemo da Tehnoteka nema ovlašćenje da izvrši bilo kakve izmene ili dopune na ovom dokumentu, stoga nismo odgovorni za eventualne greške, propuste ili netačnosti koje se mogu naći unutar njega. Tehnoteka ne odgovara za štetu nanесenu korisnicima pri upotrebi netačnih podataka. Ukoliko imate dodatna pitanja o proizvodu, ljubazno vas molimo da kontaktirate direktno proizvođača kako biste dobili sve detaljne informacije.

Za najnovije informacije o ceni, dostupnim akcijama i tehničkim karakteristikama proizvoda koji se pominje u ovom dokumentu, molimo posetite našu stranicu klikom na sledeći link:

<https://tehnoteka.rs/p/tesla-aspirator-db600aw-akcija-cena/>