

Uputstvo za upotrebu

HMD 150 Music Dark Grey

HMD



Tehnoteka je online destinacija za upoređivanje cena i karakteristika bele tehnike, potrošačke elektronike i IT uređaja kod trgovinskih lanaca i internet prodavnica u Srbiji. Naša stranica vam omogućava da istražite najnovije informacije, detaljne karakteristike i konkurentne cene proizvoda.

Posetite nas i uživajte u ekskluzivnom iskustvu pametne kupovine klikom na link:

<https://tehnoteka.rs/p/hmd-150-music-dark-grey-akcija-cena/>

HMD

HMD 150 Music

Uputstvo za korisnike

Sadržaj

1	O ovom uputstvu za korisnike	4
2	Početni koraci	5
	Tasteri i delovi	5
	Podešavanje i uključivanje telefona	6
	Punjenje telefona	9
	Tastatura	9
3	Pozivi, kontakti i poruke	11
	Pozivi	11
	Kontakti	11
	Slanje poruka	12
4	Personalizovanje telefona	13
	Promena tonova	13
	Promena izgleda početnog ekrana	13
	Profili	13
	Dodavanje prečica	14
5	Kamera	15
	Fotografije i video snimci	15
6	Muzika	16
	Muzički plejer	16
7	Sat, kalendar i kalkulator	17
	Ručno podešavanje vremena i datuma	17
	Budilnik	17
	Kalendar	17
	Kalkulator	17

8 Bluetooth	19
Bluetooth® veze	19
9 Pražnjenje telefona	20
Vraćanje fabričkih podešavanja	20
10 Informacije o proizvodu i bezbednosti	21
Radi sopstvene bezbednosti	21
Hitni pozivi	23
Briga o uređaju	24
Recikliranje	25
Simbol precrtane kante za otpatke	25
Informacije o bateriji i punjaču	25
Mala deca	27
Nikl	27
Medicinski uređaji	27
Ugrađeni medicinski uređaji	27
Sluh	28
Zaštita uređaja od štetnog sadržaja	28
Motorna vozila	28
Potencijalno eksplozivne sredine	28
Informacije o sertifikatima	29
O upravljanju digitalnim pravima	30
Zaštita autorskih prava i druge objave	30

1 O ovom uputstvu za korisnike



Važno: Za važne informacije o bezbednom korišćenju uređaja i baterije pročitajte "Informacije o proizvodu i bezbednosti" pre nego što uređaj uzmete u upotrebu. Pročitajte uputstvo za korisnike da biste saznali kako da počnete da koristite svoj novi uređaj.

2 Početni koraci

TASTERI I DELOVI

Vaš telefon

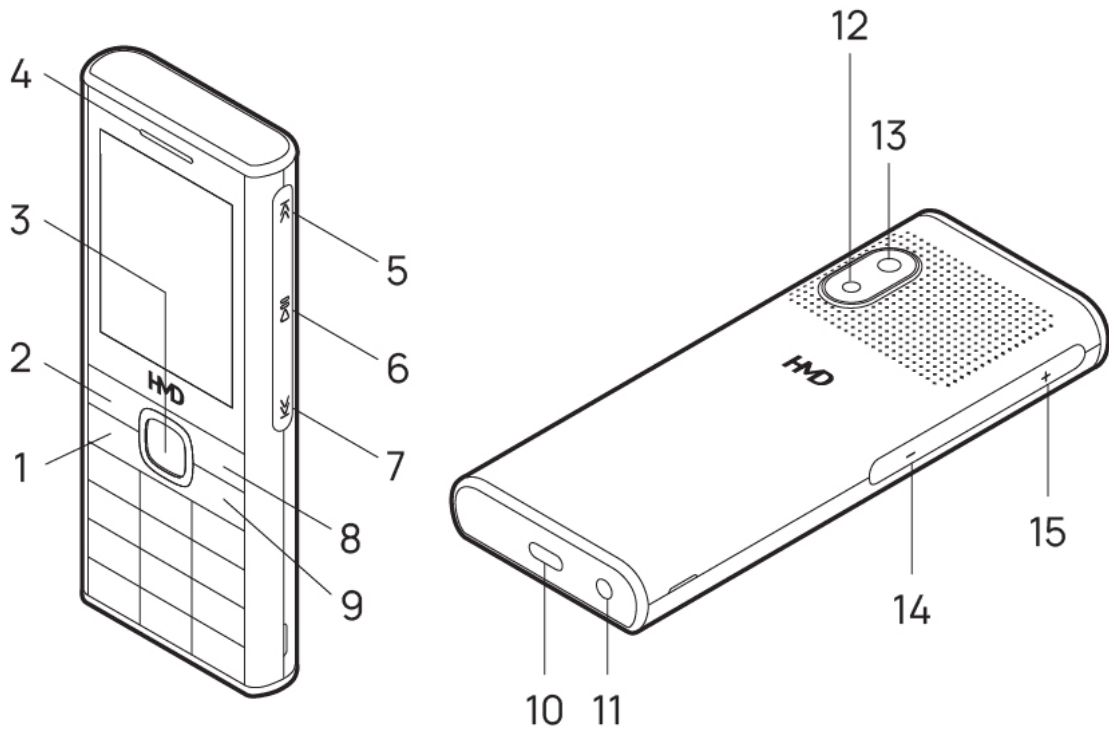

Ovo uputstvo za korisnike važi za sledeće modele: TA-1709, TA-1703.

- | | |
|--------------------------------|--------------------------------------|
| 1. Taster za pozivanje | 9. Taster za napajanje/kraj |
| 2. Levi taster za biranje | 10. USB priključak |
| 3. Taster za navigaciju | 11. Priključak za slušalice |
| 4. Slušalica | 12. Blic |
| 5. Taster Reprodukuj sledeće | 13. Kamera |
| 6. Taster Reprodukuj/Pauziraj | 14. Taster za spuštanje jačine zvuka |
| 7. Taster Reprodukuj prethodno | 15. Taster za pojačanje zvuka |
| 8. Desni taster za biranje | |

Moguće je da se neki od pribora pomenutih u ovom uputstvu za korisnike, kao što su punjač, slušalice ili kabl za podatke, prodaju zasebno.



Napomena: Možete podesiti telefon da traži bezbednosni kôd da bi zaštitio vašu privatnost i lične podatke. Izaberite **Meni** > **Postavke** > **Bezbednost** > **Zaštita tastature** > **Zaštitna šifra** i unesite šifru. Međutim, imajte na umu da morate da zapamtite šifru, pošto kompanija HMD Global ne može ni da je otkrije, ni da je zaobiđe.

Delovi i priključci, magnetizam

Ne priključujte proizvode koji stvaraju izlazni signal, pošto se time može oštetiti uređaj. Nemojte da priključujete nikakav izvor napona na audio priključak. Ukoliko na audio priključak priključite eksterni uređaj ili slušalice sa mikrofonom koji nisu odobreni za korišćenje sa ovim uređajem, posebnu pažnju obratite na nivo jačine zvuka.

Delovi ovog uređaja imaju magnetna svojstva. Ovaj uređaj može da privlači materijale koji sadrže metal. Vodite računa da kreditne kartice ili druge kartice sa magnetnim trakama ne budu duže vreme pored uređaja, jer se tako kartice mogu oštetiti.

PODEŠAVANJE I UKLJUČIVANJE TELEFONA

Standardna SIM kartica



Važno: Ovaj uređaj je dizajniran da se koristi samo sa standardnom SIM karticom. Ako koristite nekompatibilne SIM kartice, možete da oštetite karticu ili uređaj i podatke koji su sačuvani na kartici.



Napomena: Pre uklanjanja maski, isključite uređaj i iz njega iskopčajte punjač i druge uređaje. Izbegavajte da dodirujete elektronske komponente prilikom zamene maski. Uređaj uvek odložite i upotrebljavajte sa pričvršćenim maskama.

Otvaranje zadnje maske

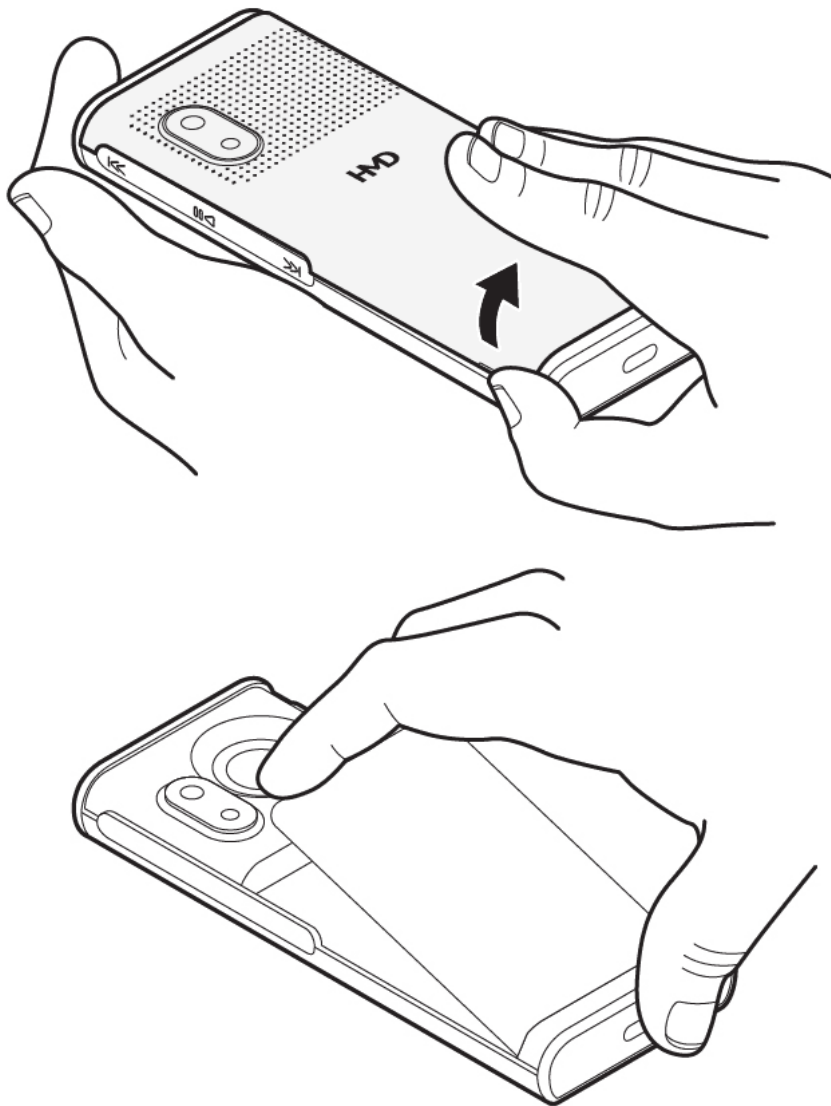

1. Postavite nokat kroz mali prorez sa strane na telefonu, podignite i uklonite masku.
2. Ako se baterija nalazi u telefonu, izvadite je.

Ubacivanje SIM kartice

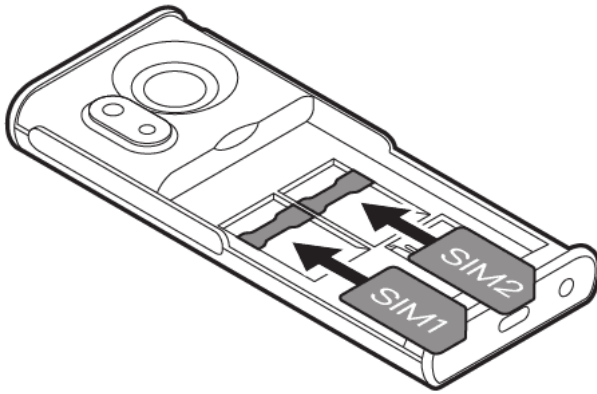

1. Uvucite SIM karticu u prorez za SIM karticu tako da njena kontaktna površina bude okrenuta nadole.
2. Gurnite drugu SIM karticu u SIM2 prorez. Obe SIM kartice su istovremeno dostupne kada se uređaj ne koristi, ali kada je jedna od SIM kartica u upotrebi, na primer tokom obavljanja poziva, druga može biti nedostupna.
3. Vratite bateriju.
4. Vratite zadnju masku.



Savet: Da biste saznali da li vaš telefon može da koristi dve SIM kartice, pogledajte nalepnicu na ambalaži proizvoda. Ako na nalepnici postoje dva IMEI koda, imate telefon sa dve SIM kartice.

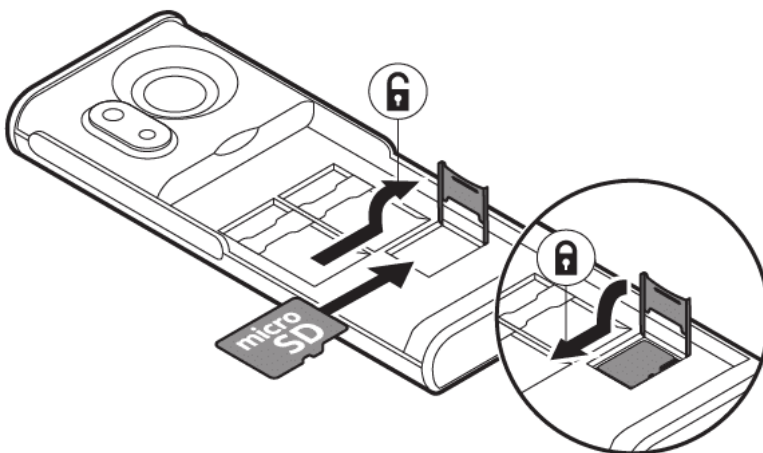

Ubacivanje memorijske kartice



1. Uvucite memorijsku karticu u prorez za memorijsku karticu.

2. Vratite bateriju.
3. Vratite zadnju masku.

Koristite samo kompatibilne memorijske kartice odobrene za korišćenje uz ovaj uređaj. Nekompatibilne kartice mogu da oštete karticu i uređaj, kao i podatke koji su sačuvani na kartici.

-  **Važno:** Nemojte uklanjati memorijsku karticu kada je aplikacija koristi. Ako to uradite, možete da oštetite memorijsku karticu i uređaj, kao i podatke koji su sačuvani na kartici.
-  **Savet:** Koristite brzu microSD memorijsku karticu do 32 GB dobro poznatog proizvođača.
-  **Napomena:** Unapred instaliran sistemski softver i aplikacije koriste značajan deo memorijskog prostora.

Uključivanje telefona

Pritisnite i držite taster .

PUNJENJE TELEFONA

Baterija je delimično napunjena u fabrici, ali možda je ipak potrebno da je sami napunite da biste mogli da koristite telefon.

Punjenje baterije

1. Uključite punjač u zidnu utičnicu.
2. Povežite punjač sa telefonom. Kada se baterija napuni, isključite punjač iz telefona, a zatim i iz zidne utičnice.

Ako je baterija u potpunosti ispražnjena, možda će biti potrebno nekoliko minuta da se prikaže indikator punjenja.

-  **Savet:** Ako u blizini nema zidne utičnice, možete da je napunite preko USB priključka. Možete da prebacite podatke dok se uređaj puni. Efikasnost punjenja preko USB priključka može značajno da varira, i možda će biti potrebno više vremena da baterija počne da se puni i da uređaj počne da funkcioniše. Uverite se da je računar uključen.

TASTATURA

Korišćenje tastera na telefonu

- Da biste videli aplikacije i funkcije telefona, na početnom ekranu izaberite **meni**.
- Da biste otišli u aplikaciju ili funkciju, pritisnite taster za pomeranje nagore, nadole, nalevo ili nadesno. Da biste otvorili aplikaciju ili funkciju, pritisnite taster za navigaciju.
- Da biste se vratili početni ekran, pritisnite taster Kraj.
- Da biste promenili jačinu zvuka telefona tokom poziva ili slušanja radija, pomerajte se gore ili dole ili koristite tastere za jačinu zvuka.
- Da biste uključili lampu, na početnom ekranu dvaput pritisnite navigator nagore. Da biste je isključili, pritisnite nagore jednom. Ne usmeravajte svetlost ni u čije oči.

Zaključavanje tastature

Zaključajte tastaturu da ne biste slučajno pritisnuli neki taster: izaberite stavke **Idi na** > **Zaključaj tastaturu**. Da biste otključali tastaturu, pritisnite taster Kraj i izaberite **Otklj.**.

Pisanje pomoću tastature

- Pritiskajte taster sve dok se ne prikaže odgovarajuće slovo.
- Da biste uneli razmak, pritisnite taster **0**.
- Da biste uneli specijalni znak ili znak interpunkcije, pritisnite taster sa zvezdicom ili, ako koristite prediktivni tekst, pritisnite i zadržite taster sa znakom **#**.
- Da biste menjali veličinu slova, pritisnite taster **#**.
- Da biste uneli broj, pritisnite i držite numerički taster.

3 Pozivi, kontakti i poruke

POZIVI

Upućivanje poziva

Saznajite kako da uputite poziv pomoću novog telefona.

1. Ukucajte broj telefona. Da biste uneli znak + koji se koristi za međunarodne pozive, dvaput pritisnite taster *.
2. Pritisnite taster za pozivanje. Izaberite SIM karticu koju želite da koristite ako se to od vas traži.
3. Da biste prekinuli poziv, pritisnite taster Kraj.

Odgovaranje na poziv

Pritisnite .

KONTAKTI

Dodavanje kontakta

1. Izaberite **Meni** >  > **Dodaj kontakt**.
2. Izaberite gde ćete da sačuvate kontakt.
3. Unesite ime, a zatim i broj.
4. Izaberite **OK**.

Čuvanje kontakta iz liste poziva

1. Izaberite stavke **Meni** >  > **Propušteni pozivi**, **Primljeni pozivi** ili **Pozivani brojevi**, u zavisnosti od toga odakle želite da sačuvate kontakt.
2. Listajte do broja koji želite da sačuvate, izaberite stavke **Opcije** > **Sačuvaj** i izaberite gde želite da sačuvate kontakt.
3. Dodajte ime kontakta, proverite da li je broj telefona tačan i izaberite stavku **OK**.

Pozivanje kontakta

Možete da pozovete kontakt direktno sa liste kontakata.

1. Izaberite **Meni** > .
2. Izaberite **Imena** i listajte do kontakta koji želite da pozovete.
3. Pritisnite taster za pozivanje.

SLANJE PORUKA

Pisanje i slanje poruka

1. Izaberite stavke **Meni** >  > **Piši poruku**.
2. Napišite poruku.
3. Odaberite **Opcije** > **Pošalji**. Izaberite SIM karticu koju želite da koristite ako se to od vas traži.
4. Unesite broj telefona ili izaberite **Traži** i izaberite primaoca sa liste kontakata.

Možete da šaljete tekstualne poruke koje su duže od ograničenja broja znakova za jednu poruku. Duže poruke se šalju kao dve poruke ili više njih. Operator mreže može to tako i da tarifira. Dijakritički znaci, drugi simboli i pojedine jezičke opcije zauzimaju više prostora čime se ograničava broj znakova koji se mogu poslati u jednoj poruci.

4 Personalizovanje telefona

PROMENA TONOVA

Podešavanje novih tonova

1. Izaberite **Meni** > **⚙️** > **Tonovi**.
2. Izaberite ton koji želite da promenite i SIM karticu na kojoj želite da ga promenite, ako vam se to zatraži.
3. Listajte do željenog tona i izaberite opciju **OK**.

PROMENA IZGLEDA POČETNOG EKRANA

Izbor nove pozadine

Možete da promenite pozadinu početnog ekrana.

1. Izaberite stavke **Meni** > **⚙️** > **Podešavanja ekrana** > **Pozadina**.
2. Izaberite željenu pozadinu.
3. Izaberite kako želite da postavite pozadinu na početni ekran.

Prikaz datuma i vremena

Možete da izaberete da li će se datum i vreme prikazati na početnom ekranu telefona.

Izaberite **Meni** > **⚙️** > **Podešavanje vremena** > **Prikaži vreme i datum** > **Prikaži časovnik**.

Ako želite da se vreme na telefonu automatski ažurira, uključite opciju **Automatsko ažuriranje vremena i datuma**. Možda ćete morati da restartujete telefon da bi ovo podešavanje radilo.



Savet: Takođe možete podesiti svoj telefon da pokaže vreme čak i u stanju mirovanja. Izaberite stavke **Meni** > **⚙️** > **Podešav. ekrana** > **Ekran u režimu pripravnosti** > **Uključeno**.

PROFILI

Personalizovanje profila

Postoji nekoliko profila koje možete da koristite u različitim situacijama. Na primer, tihi profil za situacije kada je potrebno da isključite zvuk, kao i glasni profil za bučna okruženja.

Možete dodatno da personalizujete profile.

1. Izaberite **Meni** > **⚙️** > **Načini rada** .
2. Odaberite profil i **Personalizuj** .

Za svaki profil možete da podesite određeni ton zvona, jačinu tona zvona, tonove za poruke i drugo.

DODAVANJE PREČICA

Možete da dodate prečice za različite aplikacije i podešavanja na početni ekran.

Izmena podešavanja liste "Favoriti"

U donjem levom uglu početnog ekrana je stavka **Favoriti** koja sadrži prečice do različitih aplikacija i podešavanja. Izaberite prečice koje su vam najpotrebnije.

1. Izaberite **Meni** > **⚙️** > **Idi na postavke** > **Izaberi opcije** .
2. Listajte do svake prečice koju želite da dodate na listu **Favoriti** i izaberite stavku **Označi** .
3. Izaberite **Gotovo** > **Da** da biste sačuvali promene.

Takođe, možete da reorganizujete listu **Favoriti** .

1. Izaberite **Organizuj** .
2. Listajte do stavke koju želite da premestite, a zatim izaberite **Prem.** i mesto gde želite da je premestite.
3. Izaberite **Nazad** > **OK** da biste sačuvali promene.

5 Kamera

FOTOGRAFIJE I VIDEO SNIMCI

Snimanje fotografije

1. Izaberite **Meni** > **Kamera**.
2. Da biste uvećali ili umanjili sliku, pritisnite taster za navigaciju nagore ili nadole.
3. Da biste snimili fotografiju, pritisnite taster za navigaciju.

Da biste pogledali snimljenu fotografiju, izaberite stavke **Novo** > **Opcije** > **Prikaži fotograf.** > **Uslikane fotografije**.

Da biste prikazali sve fotografije, na početnom ekranu izaberite **Meni** > **Fotografije**.

-  Blic koristite na bezbednom rastojanju. Ne koristite blic kada snimate osobe ili životinje koje se nalaze blizu uređaja. Ne zaklanjajte blic tokom fotografisanja.

Snimanje video zapisa

1. Da biste uključili video kameru, izaberite **Meni** > **Kamera** > **Opcije** > **Video kamera**.
2. Da biste počeli snimanje, pritisnite taster za navigaciju.
3. Da biste uvećali ili smanjili, pomerite se desno ili levo.
4. Da biste zaustavili snimanje, pritisnite taster za navigaciju.

Da biste pogledali snimljeni video na početnom ekranu, izaberite **Meni** > **Video zapisi**.

6 Muzika

MUZIČKI PLEJER

Pomoću muzičkog plejera možete da slušate MP3 muzičke datoteke. Da biste mogli da reprodukujete muziku, potrebno je da sačuvate muzičke datoteke na memorijsku karticu.

Slušanje muzike

1. Izaberite **Meni** > <fp>icon-music-round</fp>.
2. Izaberite **Sve pesme** da biste videli svu sačuvanu muziku.
3. Listajte do pesme, a zatim izaberite **Pusti**.

Da biste podesili jačinu zvuka, pomerite se gore ili dole, ili koristite tastere za jačinu zvuka.



Savet: Da biste podesili pesmu kao melodiju zvona, izaberite stavke **Opcije** > **Koristi kao ton zvona**.

7 Sat, kalendar i kalkulator

RUČNO PODEŠAVANJE VREMENA I DATUMA

Promena vremena i datuma

1. Izaberite **Meni** > **Postavke** > **Postavke vremena**.
2. Izaberite **Auto. ažuriranje vremena i datuma** > **Isključeno**.
3. Izaberite **Sat** > **Podesi vreme**, unesite vreme i pritisnite **OK**.
4. Izaberite **Podešavanje datuma**, unesite datum i pritisnite **OK**.

BUDILNIK

Podešavanje alarma

1. Izaberite **Meni** > .
2. Izaberite alarm i koristite taster za navigaciju da biste podesili vreme.
3. Izaberite **OK**.

Ako želite da se alarm ponavlja određenim danima, izaberite alarm, a zatim izaberite **Ponav. alarma** > **Ponovi alarm**, listajte do svakog dana za koji želite da se oglasi alarm to sound i izaberite **Označi**. Zatim izaberite **Gotovo** > **Da**.

KALENDAR

Dodavanje događaja u kalendar

1. Izaberite **Meni** > .
2. Listajte do datuma, a zatim izaberite stavke **Opcije** > **Dodaj podsetnik**.
3. Unesite naziv događaja i izaberite **OK**.
4. Izaberite da li želite da dodate alarm za taj događaj i izaberite **OK**.

KALKULATOR

Saznajte kako da dodajete, oduzimate, množite i delite pomoću kalkulatora na telefonu.

Izračunavanje

1. Odaberite **Meni** > .
2. Unesite prvi činilac zadatka koji treba izračunati, odaberite operaciju pomoću navigatora, a zatim unesite drugi činilac.
3. Odaberite **Jedn.** da biste dobili rezultat zadatka.

Odaberite **Obriši** da biste ispraznili polja za brojeve.

8 Bluetooth

BLUETOOTH® VEZE

Uključivanje Bluetooth veze

1. Izaberite **Meni** >  > **Podešavanja veze** > **Bluetooth**.
2. Uključite **Bluetooth**.
3. Izaberite **Upareni uređaji** > **Dodaj novi uređaj**.
4. Listajte do pronađenog uređaja i izaberite **Upari**. Ako se traži, potvrdite lozinku.

9 Pražnjenje telefona

VRAĆANJE FABRIČKIH PODEŠAVANJA

Resetovanje telefona

Možete da vratite originalna fabrička podešavanja, ali budite oprezni jer ćete ovakvim resetovanjem ukloniti sve podatke koje ste sačuvali u memoriji telefona i sva podešavanja koja ste izvršili.

Ako zamenjujete telefon, imajte na umu da je vaša odgovornost da uklonite sav privatni sadržaj.

Da biste resetovali telefon na prvobitna podešavanja i da biste uklonili sve podatke, sa početnog ekrana otkucajte *#7370#. Ako se od vas zatraži, unesite zaštitnu šifru.

10 Informacije o proizvodu i bezbednosti

RADI SOPSTVENE BEZBEDNOSTI

Pročitajte ove jednostavne smernice. Njihovo nepoštovanje može da bude opasno ili protivno zakonu. Za više informacija, pročitajte kompletno uputstvo za korisnika.

ISKLUČIVANJE U PODRUČJIMA S OGRANIČENJEM



Isključite uređaj onda kada korišćenje mobilnih uređaja nije dozvoljeno ili kada ono može da prouzrokuje smetnje ili opasnost, na primer, u avionu, bolnicama ili u blizini medicinske opreme, goriva, hemikalija ili zona detonacije. Pridržavajte se svih uputstava u kontrolisanim zonama.

BEZBEDNOST SAOBRAĆAJA JE NA PRVOM MESTU



Pridržavajte se svih lokalnih zakona. Neka vam ruke u toku vožnje uvek budu slobodne za upravljanje vozilom. Vaša prvenstvena briga dok upravljate motornim vozilom treba da bude bezbednost u saobraćaju.

SMETNJE



Svi bežični uređaji mogu da budu podložni smetnjama koje utiču na njihove radne karakteristike.

OVLAŠĆENI SERVIS



Ovaj proizvod može da instalira ili popravlja samo ovlašćeno osoblje.

BATERIJE, PUNJAČI I DRUGI PRIBOR



Koristite isključivo baterije, punjače i drugi pribor koje je kompanija HMD Global Oy odobrila za korišćenje sa ovim uređajem. Ne priključujte nekompatibilne proizvode.

ODRŽAVAJTE UREĐAJ SUVIM



Ako je uređaj vodootporan, za detaljnije smernice pogledajte njegov IP rejting u tehničkim specifikacijama uređaja.

STAKLENI DELOVI



Uređaj i/ili njegov ekran su izrađeni od stakla. Staklo može da pukne ako se uređaj ispusti na tvrdi površinu ili ako pretrpi jak udarac. Ako staklo pukne, ne dodirujte staklene delove uređaja niti pokušavajte da sa uređaja odstranite polomljeno staklo. Ne koristite uređaj dok ovlašćeno servisno osoblje ne zameni staklo.

ZAŠTITITE SVOJ SLUH



Da biste sprečili moguće oštećenje sluha, nemojte da slušate glasnu muziku ili drugi audio sadržaj tokom dužeg vremenskog perioda. Budite pažljivi kad držite uređaj uz uho dok se koristi zvučnik.

HITNI POZIVI

! **Važno:** Nije moguće garantovati vezu pod svim uslovima. U kritičnim komunikacijama, kao što su medicinski hitni slučajevi, nikada se ne oslanjajte isključivo na bežični telefon.

Pre upućivanja poziva:

- Uključite telefon.
- Ako su tasteri uređaja zaključani, otključajte ih.
- Pomerite se tamo gde je signal dovoljno jak.

1. Pritiskajte taster Kraj sve dok se ne prikaže početni ekran.

2. Ukucajte zvanični broj službe za hitne slučajeve za datu lokaciju. Brojevi za hitne slučajeve nisu isti na svim lokacijama.
3. Pritisnite taster za pozivanje.
4. Navedite neophodne informacije što je tačnije moguće. Ne prekidajte poziv pre nego što dobijete dozvolu da to uradite.

Možda ćete morati da uradite i sledeće:

- Ubacite SIM karticu u telefon.
- Ako telefon traži PIN kôd, ukucajte zvanični broj službe za hitne slučajeve za datu lokaciju i pritisnite taster za pozivanje.
- Isključite ograničenja poziva na telefonu, kao što su zabrana poziva, fiksno biranje ili zatvorena grupa korisnika.

BRIGA O UREĐAJU

Pažljivo rukujte uređajem, baterijom, punjačem i drugim priborom. Sledeći saveti će vam pomoći da uređaj održite u radnom stanju.

- Vodite računa da uređaj ostane suv. Atmosferske padavine i vlaga, kao i sve druge vrste tečnosti ili vlage mogu da sadrže minerale koji prouzrokuju koroziju elektronskih kola.
- Nemojte da upotrebljavate ili držite uređaj na prašnjavim ili prljavim mestima.
- Nemojte da držite uređaj na mestima sa visokom temperaturom. Visoke temperature mogu da oštete uređaj ili bateriju.
- Nemojte da držite uređaj na mestima sa niskom temperaturom. Kada se uređaj zagreje do svoje normalne temperature, u unutrašnjosti može da se formira vlaga koja može da ošteti uređaj.
- Nemojte da otvarate uređaj, osim na način koji je opisan u ovom uputstvu za korisnika.
- Neodobrene modifikacije mogu da oštete uređaj i da predstavljaju kršenje propisa kojima se regulišu radio-uređaji.
- Nemojte da ispuštate, udarate ili tresete uređaj ili bateriju uređaja. Grubim rukovanjem možete da oštetite uređaj.
- Koristite samo meku, čistu i suhu tkaninu za čišćenje površine uređaja.
- Nemojte da bojite uređaj. Boja može da spreči pravilan rad uređaja.
- Držite uređaj dalje od magneta ili magnetnih polja.
- Da bi bezbedni podaci bili na sigurnom, sačuvajte ih na najmanje dva odvojena mesta, recimo, na uređaju, memorijskoj kartici ili računaru, ili iz zapišite na papiru.

U toku dužeg rada uređaja može doći do njegovog zagrevanja. To je uglavnom normalno. Da bi se zaštitio od preteranog zagrevanja, uređaj se automatski usporava, zatvara aplikacije, isključuje punjenje i, ako je potrebno, sam se isključuje. Ako uređaj ne radi kako treba, odnesite ga u najbliži ovlašćeni servis.

RECIKLIRANJE



Korišćene elektronske proizvode, baterije i pakovanja uvek odnesite u namenske sabirne punktove. Na taj način ćete pomoći da se spreči nekontrolisano odlaganje otpada i pospešiti recikliranje materijala. Električni i elektronski proizvodi sadrže veliki broj dragocenih materijala, kao što su metali (npr. bakar, aluminijum, čelik i magnezijum) i plemeniti metali (npr. zlato, srebro i paladijum). Svi materijali u sastavu ovog uređaja mogu da se ponovo iskoriste kao materijali i energija.

SIMBOL PRECRTANE KANTE ZA OTPATKE

Simbol precrtane kante za otpatke



Simbol precrtane korpe za otpatke na uređaju, bateriji, dokumentaciji ili na ambalaži proizvoda, podseća vas da svi električni i elektronski proizvodi i baterije na kraju svog radnog veka moraju da se zasebno odlože. Obavezno prvo uklonite lične podatke sa uređaja. Ne odlažite ove proizvode kao nesortirani komunalni otpad: odnesite ih u reciklažne centre. Informacije o najbližem centru za reciklažu zatražite od lokalnog tela nadležnog za upravljanje otpadom ili pročitajte program kompanije HMD o preuzimanju uređaja u vašoj zemlji na adresi www.hmd.com/support/topics/recycle.

INFORMACIJE O BATERIJI I PUNJAČU

Informacije o bateriji i punjaču

Da biste utvrdili da li telefon ima prenosivu ili internu bateriju, pročitajte štampano uputstvo.

Uređaji sa prenosivom baterijom Koristite uređaj isključivo sa originalnom punjivom baterijom. Baterija može da se puni i prazni na stotine puta, ali će se na kraju njen kapacitet punjenja istrošiti. Kada je vreme korišćenja uređaja za pozive i vreme u režimu pripravnosti upadljivo kraće nego što je to uobičajeno, zamenite bateriju.

Uređaji sa baterijom koja se ne može ukloniti Ne pokušavajte da izvadite bateriju jer možete da oštetite uređaj. Baterija može da se puni i prazni na stotine puta, ali će se na kraju njen kapacitet punjenja istrošiti. Kada je vreme korišćenja uređaja za razgovore i vreme u režimu pripravnosti upadljivo kraće nego što je to uobičajeno, odnesite uređaj u najbliži ovlašćeni servis.

Za punjenje uređaja koristite kompatibilan punjač. Kod punjača su mogući različiti tipovi utikača. Vreme punjenja može da se razlikuje u zavisnosti od mogućnosti uređaja.

Informacije o bezbednosti baterije i punjača

Po završetku punjenja uređaja isključite punjač iz uređaja i strujne utičnice. Imajte na umu da punjenje ne sme da traje duže od 12 sati bez prekida. Potpuno puna baterija će se vremenom sama isprazniti ako se ne koristi.

Ekstremne temperature smanjuju kapacitet i skraćuju životni vek baterije. Uvek održavajte temperaturu baterije u opsegu između 15°C i 25°C radi optimalnog učinka. Može se desiti da uređaj sa toplom ili hladnom baterijom privremeno ne radi. Imajte u vidu da baterija može brzo da se isprazni po hladnom vremenu i da izgubi dovoljno energije pa se telefon isključuje u roku od nekoliko minuta. Kada ste napolju po hladnom vremenu, držite telefon na toplom.

Poštujte lokalne propise. Baterije po mogućstvu reciklirajte. Ne odlažite ih sa otpadom iz domaćinstva.

Nemojte izlagati bateriju ekstremno niskom vazдушnom pritisku i nemojte je ostavljati na ekstremno visokoj temperaturi, na primer, ne bacajte je u vatru, jer baterija može da eksplodira ili da ispusti zapaljivu tečnost ili gas.

Nemojte da rasklapate, sečete, lomite, savijate ili bušite bateriju niti da je na bilo koji drugi način oštećujete. Ukoliko baterija curi, nemojte dozvoliti da tečnost iz nje dođe u dodir sa kožom ili očima. U slučaju da do toga dođe, zahvaćene delove odmah isperite vodom ili zatražite medicinsku pomoć. Nemojte da modifikujete bateriju, pokušavate da ubacite strane predmete u nju niti da je uranjate ili izlažete vodi i drugim tečnostima. Baterije mogu da eksplodiraju ako su oštećene.

Upotrebljavajte bateriju i punjač isključivo za ono za šta su namenjeni. Neispravno korišćenje ili korišćenje neodobrenih ili nekompatibilnih baterija ili punjača može da predstavlja rizik od požara, eksplozije i drugih opasnosti i može da poništi sva odobrenja ili garancije. Ukoliko smatrate da su baterija ili punjač oštećeni, odnesite ih u servisni centar ili svom ovlašćenom prodavcu pre nego što nastavite da ih koristite. Nikada nemojte da koristite oštećenu bateriju ili punjač. Punjač koristite isključivo u zatvorenom prostoru. Nemojte da puniti uređaj tokom oluje sa grmljavinom. Kada se punjač ne nalazi u prodajnom paketu, puniti uređaj pomoću kabla za podatke (obuhvaćen) i USB adaptera (možda se prodaje zasebno). Uređaj možete da puniti pomoću kablova treće strane i adaptera koji su usaglašeni sa USB 2.0 ili novijim, kao i sa propisima zemlje i međunarodnim i regionalnim standardima za bezbednost. Drugi adapteri

možda ne ispunjavaju primenjive standarde za bezbednost i punjenje pomoću tih adaptera može da izazove rizik od gubitka uređaja ili lične povrede.

Da biste isključili punjač ili pribor iz uređaja, uvek držite i vucite utikač, a ne kabl.

Pored toga, sledeće preporuke se odnose na uređaje sa prenosivom baterijom:

- Uvek isključite uređaj i isključite punjač pre nego što uklonite poklopce ili bateriju.
- Do slučajnog kratkog spoja može doći u slučaju da neki metalni predmet dodirne metalne trake na bateriji. Usled toga može da se ošteti baterija ili neki drugi predmet.

MALA DECA

Vaš uređaj i pribor za mobilni uređaj nisu igračke. Mogu da sadrže sitne delove. Držite ih van dohvata male dece.

NIKL

Površina ovog uređaja ne sadrži nikel.

MEDICINSKI UREĐAJI

Rad radio-predajnika, uključujući i bežične telefone, može da ometa funkcionisanje neadekvatno zaštićenih medicinskih uređaja. Obratite se lekaru ili proizvođaču medicinskog uređaja kako biste utvrdili da li je dati uređaj adekvatno zaštićen od uticaja spoljašnjih radio-talasa.

UGRAĐENI MEDICINSKI UREĐAJI

Da bi se izbegle eventualne smetnje, proizvođači implantiranih medicinskih uređaja (npr. srčanih pejsmejкера, insulinskih pumpi i neurostimulatora) preporučuju minimalnu udaljenost od 15,3 centimetara između bežičnog i medicinskog uređaja. Osobe sa takvim uređajima bi trebalo da:

- uvek drže bežični uređaj udaljen od medicinskog uređaja više od 15,3 centimetra (6 inča);
- ne nose bežični uređaj u džepu na grudima;
- drže bežični uređaj na suprotnom uhu
- u odnosu na stranu tela gde je ugrađen medicinski uređaj;
- isključe bežični uređaj ukoliko iz bilo kog razloga sumnjaju da dolazi do smetnji;
- slede uputstva proizvođača za dati medicinski implant.

Ukoliko imate nekih pitanja o korišćenju bežičnog uređaja kada imate ugrađen medicinski uređaj, obratite se svom lekaru.

SLUH

! **Upozorenje:** Kada koristite slušalice, vaša sposobnost praćenja zvukova u okruženju može da bude narušena. Nemojte da koristite slušalice kada to može da ugrozi vašu bezbednost.

Neki bežični uređaji mogu da stvaraju smetnje pojedinim slušnim aparatima.

ZAŠTITA UREĐAJA OD ŠTETNOG SADRŽAJA

Uređaj može biti izložen virusima i drugoj vrsti štetnog sadržaja. Preduzmite sledeće mere opreza:

- Pažljivo otvarajte poruke. One mogu da sadrže zlonamerni softver ili mogu na neki drugi način da nanesu štetu uređaju ili računaru.
- Budite oprezni kada prihvatate zahteve za povezivanje ili kada pretražujete internet. Ne prihvatajte Bluetooth® veze iz izvora u koje ne verujete.
- Instalirajte antivirusni i drugi bezbednosni softver na bilo kom povezanom računaru.
- Ako pristupate unapred instaliranim obeleživačima i vezama ka internet lokacijama trećih lica, preduzmite odgovarajuće mere opreza. HMD Global ne pruža garanciju, niti preuzima odgovornost za te lokacije.

MOTORNA VOZILA

Radio-signalni mogu da utiču na nepropisno instalirane ili neadekvatno zaštićene elektronske sisteme u motornim vozilima. Više informacija potražite kod proizvođača vozila ili opreme. Samo ovlašćeno osoblje može da instalira uređaj u vozilu. Neispravna instalacija može da bude opasna i može da poništi garanciju. Proveravajte redovno da li je celokupna oprema bežičnog uređaja u vašem vozilu propisno montirana i da li pravilno funkcioniše. Nemojte prevoziti i držati zapaljive ili eksplozivne materije na istom mestu na kom se nalazi ovaj uređaj, njegovi delovi i dodatna oprema. Ne postavljajte svoj uređaj ili dodatnu opremu u zonu oslobađanja vazdušnog jastuka.

POTENCIJALNO EKSPLOZIVNE SREDINE

Isključite uređaj u potencijalno eksplozivnom okruženju, recimo, u blizini benzinske pumpe. Varnice mogu da prouzrokuju eksploziju ili požar, što može da dovede do telesnih povreda ili smrtnog ishoda. Pridržavajte se ograničenja na mestima sa gorivom, u hemijskim

postrojenjima ili na mestima gde su u toku postupci koji uključuju eksplozije. Oblasti sa potencijalno eksplozivnim okruženjem možda nisu jasno obeležene. To su obično oblasti u kojima se preporučuje da isključite motor automobila, potpalublja plovni objekata, postrojenja za prenos ili skladištenje hemikalija i zone u čijoj atmosferi ima hemikalija ili čestica. Proverite sa proizvođačima automobila koji koriste tečni naftni gas (kao što je propan ili butan) da li se ovaj uređaj može bezbedno koristiti u njihovoj blizini.

INFORMACIJE O SERTIFIKATIMA

Ovaj mobilni uređaj zadovoljava smernice za izlaganje radio-talasima.

Mobilni uređaj je radio-predajnik i prijemnik. Proizveden je tako da ne prekoračava ograničenja za izlaganje radio-talasima (radio-frekvencijskim elektromagnetnim poljima) koja su preporučena međunarodnim smernicama koje je propisala nezavisna naučna organizacija ICNIRP. Ove smernice uključuju suštinska bezbednosna ograničenja čija je namena da osiguraju zaštitu svih lica, bez obzira na uzrast i zdravstveno stanje. Ove smernice za izlaganje radio-talasima su zasnovane na specifičnoj stopi apsorpcije energije elektromagnetnog zračenja (Specific Absorption Rate, SAR), koja je ukazuje na količinu energije radio-frekvencije (RF) koja se gomila u glavi ili telu kada uređaj emituje signal. ICNIRP SAR ograničenje za mobilne uređaje iznosi u proseku 2,0 W/kg u preko 10 grama tkiva.

SAR testovi se izvode na uređaju koji se nalazi u uobičajenom radnom položaju i koji emituje signal na najvećem potvrđenom nivou energije, u svim njegovim frekventnim opsezima.

Ovaj uređaj zadovoljava smernice koje se odnose na izlaganje radio-frekvencijskom elektromagnetnom zračenju kada se drži uz glavu ili kada je postavljen na razdaljini od najmanje 1,5 cm od tela. Kada se za nošenje uređaja uz telo koristi futrola, kopča za pojas ili slični nosači za uređaj, takva dodatna oprema ne bi trebalo da sadrži metalne delove i pomoću nje bi uređaj trebalo da bude odmaknut od tela najmanje onoliko koliko je to gore navedeno.

Za slanje podataka ili poruka potrebna je dobra mrežna veza. Slanje može da se odloži dok takva veza ne postane dostupna. Pratite uputstva za razdaljinu dok se slanje ne završi.

Tokom opšte upotrebe, vrednosti SAR-a su obično dosta niže od gorenavedenih vrednosti. To je zato što se, radi poboljšanja efikasnosti sistema i svođenja mrežnih smetnji na minimum, radna snaga mobilnog uređaja automatski smanjuje kada nije potrebna puna snaga za obavljanje poziva. Što je niža izlazna snaga, to je niža vrednost SAR-a.

Modeli uređaja mogu da imaju različite verzije i više vrednosti. Tokom vremena može da dođe do promene komponenata i dizajna uređaja, a neke od tih promena mogu da utiču na vrednosti SAR-a.

Više informacija potražite na stranici www.sar-tick.com. Imajte u vidu da mobilni uređaji mogu da emituju signal čak i kada govorni poziv nije u toku.

Prema tvrdnjama Svetske zdravstvene organizacije (World Health Organization, WHO), trenutne naučne informacije ne ukazuju da su potrebne bilo kakve posebne mere opreza prilikom korišćenja mobilnih uređaja. Ako ste zainteresovani da smanjite izlaganje, preporučuje se da ograničite korišćenje uređaja ili da koristite hendsfri komplet kako biste uređaj držali dalje od glave i tela. Više informacija, objašnjenja i diskusija o RF izlaganju možete

da pronađete na veb-sajtu Svetske zdravstvene organizacije na adresi www.who.int/health-topics/electromagnetic-fields#tab=tab_1.

Maksimalne vrednosti SAR-a za uređaj potražite na adresi www.hmd.com/sar.

O UPRAVLJANJU DIGITALNIM PRAVIMA

Prilikom korišćenja ovog uređaja, poštujujte sve zakone i lokalne običaje, prava o zaštiti privatnosti i zakonska prava drugih lica, uključujući i autorska prava. Usled zaštite autorskih prava možda nećete moći da kopirate, modifikujete ili prenosite određene fotografije, muziku i druge sadržaje.

ZAŠTITA AUTORSKIH PRAVA I DRUGE OBJAVE

Autorska prava

Dostupnost proizvoda, funkcija, aplikacija i usluga može da se razlikuje u zavisnosti od regiona. Obratite se ovlašćenom prodavcu ili operatoru mreže za više informacija. Ovaj uređaj može da sadrži proizvode, tehnologiju ili softver koji podležu zakonima i propisima za izvoz iz SAD i drugih zemalja. Zabranjeno je preusmeravanje proizvoda koje nije u skladu sa zakonom.

Sadržaj ovog dokumenta je dat "kao što jeste". Osim u meri u kojoj to zahteva merodavno pravo, ne daju se nikakve garancije, bilo izričite bilo prećutne, uključujući, ali ne ograničavajući se na prećutne garancije u vezi sa podesnosti za prodaju ili za određenu namenu, u odnosu na tačnost, pouzdanost ili sadržaj ovog dokumenta. HMD Global zadržava pravo na izmene ovog dokumenta ili na njegovo povlačenje u bilo kom trenutku i bez prethodne najave.

Do maksimalne granice dopuštene merodavnim pravom, ni pod kojim okolnostima HMD Global, niti ijedno lice koje je davalac licence kompaniji HMD Global, nisu odgovorni za ma kakav gubitak podataka ili dobiti, niti za bilo koju posebnu, uzgrednu, posledičnu ili indirektnu štetu ma kako da je prouzrokovana.

Bez prethodne pismene dozvole kompanije HMD Global, zabranjeno je umnožavanje, prenošenje ili distribuiranje nekog dela ili čitavog sadržaja ovog dokumenta u bilo kom obliku. HMD Global vodi politiku kontinuiranog razvoja. HMD Global zadržava pravo da menja i poboljšava svaki od proizvoda opisanih u ovom dokumentu bez prethodne najave.

HMD Global ne daje nikakve izjave, ne pruža garanciju, niti preuzima bilo kakvu odgovornost za funkcionisanje, sadržaj ili podršku za krajnjeg korisnika za aplikacije nezavisnog proizvođača koje ste dobili sa uređajem. Kada počnete da koristite takvu aplikaciju, prihvatate da je ona data "kao što jeste".

Preuzimanje mapa, igara, muzike i video snimaka, kao i otpremanje slika i video snimaka može da podrazumeva prenos velike količine podataka. Operator mreže može da vam naplati prenos podataka. Dostupnost određenog proizvoda, usluga i funkcija može da se razlikuje u zavisnosti od regiona. Obratite se lokalnom ovlašćenom prodavcu za detalje, kao i za dostupnost jezičkih varijanti.

HMD 150 Music Uputstvo za korisnike

Pojedine funkcije, funkcionalnost i specifikacije proizvoda zavise od mreže i podležu dodatnim opštim odredbama, uslovima i naplati.

Sve specifikacije, funkcije i druge informacije o proizvodu podložne su promeni bez prethodne najave.

HMD Globalna politika privatnosti, dostupna na <http://www.hmd.com/privacy>, primenjuje se na vaše korišćenje uređaja.

TM i © 2025 HMD Global. Sva prava su zadržana.

Ime i logotip Bluetooth su u vlasništvu kompanije Bluetooth SIG, Inc. i kompanija HMD Global te oznake koristi pod licencom.

Ovaj proizvod uključuje i softver pod licencom otvorenog koda (eng., open source). Za važeći zakon o autorskim pravima i druge objave, dozvole i saglasnosti, izaberite *#6774# na početnom ekranu.

Ovaj dokument je originalno proizveden i objavljen od strane proizvođača, brenda HMD, i preuzet je sa njihove zvanične stranice. S obzirom na ovu činjenicu, Tehnoteka ističe da ne preuzima odgovornost za tačnost, celovitost ili pouzdanost informacija, podataka, mišljenja, saveta ili izjava sadržanih u ovom dokumentu.

Napominjemo da Tehnoteka nema ovlašćenje da izvrši bilo kakve izmene ili dopune na ovom dokumentu, stoga nismo odgovorni za eventualne greške, propuste ili netačnosti koje se mogu naći unutar njega. Tehnoteka ne odgovara za štetu nanесenu korisnicima pri upotrebi netačnih podataka. Ukoliko imate dodatna pitanja o proizvodu, ljubazno vas molimo da kontaktirate direktno proizvođača kako biste dobili sve detaljne informacije.

Za najnovije informacije o ceni, dostupnim akcijama i tehničkim karakteristikama proizvoda koji se pominje u ovom dokumentu, molimo posetite našu stranicu klikom na sledeći link:

<https://tehnoteka.rs/p/hmd-150-music-dark-grey-akcija-cena/>