

Uputstvo za upotrebu

TESLA side by side frižider RF3900FMX

TESLA



Tehnoteka je online destinacija za upoređivanje cena i karakteristika bele tehnike, potrošačke elektronike i IT uređaja kod trgovinskih lanaca i internet prodavnica u Srbiji. Naša stranica vam omogućava da istražite najnovije informacije, detaljne karakteristike i konkurentne cene proizvoda.

Posetite nas i uživajte u ekskluzivnom iskustvu pametne kupovine klikom na link:

<https://tehnoteka.rs/p/tesla-side-by-side-frizider-rf3900fmx-akcija-cena/>

TESLA

REFRIGERATOR

RF3900FMX

User Manual

ENG FR RO SRB



Product images are for illustrative purposes only and may differ from the actual product.

SAFETY INFORMATION

YOUR SAFETY AND THE SAFETY OF OTHERS ARE VERY IMPORTANT

To prevent injury to the user or other people and property damage, the instructions shown here must be followed. Incorrect operation due to ignoring of instructions may cause harm or damage, including death. The level of risk is shown by the following indications.



This is a prohibition symbol. Any non-compliance with instructions marked with this symbol may result in damage to the product or endanger the personal safety of the user.



This is a warning symbol. It is required to operate in strict observance of instructions marked with this symbol; or otherwise damage to the product or personal injury may be caused.



This is a cautioning symbol. Instructions marked with this symbol require special caution. Insufficient caution may result in slight or moderate injury, or damage to the product.

IMPORTANT SAFETY INSTRUCTIONS



Risk Of Fire / Flammable Materials



WARNING

- This appliance is intended to be used in household and similar applications such as staff kitchen areas in shops, offices and other working environments; farm houses and by clients in hotels, motels and other residential type environments; bed and breakfast type environments; catering and similar non-retail applications.
- This appliance is not intended for use by persons (including children) with reduced physical, sensory or mental capabilities, or lack of experience and knowledge, unless they have been given supervision or instruction concerning use of the appliance by a person responsible for their safety.
- Children should be supervised to ensure that they do not play with the appliance.
- If the supply cord is damaged, it must be replaced by the manufacturer, its service agent or similarly qualified persons in order to avoid a hazard.
- Do not store explosive substances such as aerosol cans with a flammable propellant in this appliance.
- The appliance has to be unplugged after use and before carrying out user maintenance on the appliance.
- WARNING: Keep ventilation openings, in the appliance enclosure or in the built-in structure, clear of obstruction.
- WARNING: Do not use mechanical devices or other means to accelerate the defrosting process, other than those recommended by the manufacturer.
- WARNING: Do not damage the refrigerant circuit.
- WARNING: Do not use electrical appliances inside the food storage compartments of the appliance, unless they are of the type recommended by the manufacturer.
- WARNING: Please abandon the refrigerator according to local regulators for it use flammable blowing gas and refrigerant.
- WARNING: When positioning the appliance, ensure the supply cord is not trapped or damaged.
- WARNING: Do not locate multiple portable socket-outlets or portable power supplies at the rear of the appliance.
- Do not use extension cords or ungrounded two prong adapters.
- WARNING: Connect to potable water supply only. (suitable for ice cube maker)



DANGER

- Risk of child entrapment. Before you throw away your old refrigerator or freezer:
 - Take off the doors.
 - Leave the shelves in place so that children may not easily climb inside.
- The refrigerator must be disconnected from the source of electrical supply before attempting the installation of accessory.
- Refrigerant and cyclopentane foaming material used for the appliance are flammable. Therefore, when the appliance is scrapped, it shall be kept away from any fire source and be recovered by a special recovering company with corresponding qualification other than be disposed by combustion, so as to prevent damage to the environment or any other harm.



WARNING

For EU standard:

- This appliance can be used by children aged from 8 years and above and persons with reduce physical sensory or mental capabilities or lack of experience and knowledge if they have been given supervision or instruction concerning use of the appliance in a safe way and understand the hazards involved. Children shall not play with the appliance. Cleaning and user maintenance shall not be made by children without supervision. Children aged from 3 to 8 years are allowed to load and unload refrigerating appliances.
- To avoid contamination of food, please respect the following instructions:
 - Opening the door for long periods can cause a significant increase of the temperature in the compartments of the appliance.
 - Clean regularly surfaces that can come in contact with food and accessible drainage systems.
 - Clean water tanks if they have not been used for 48h; flush the water system connected to a water supply if water has not been drawn for 5 days. (Note 1)
 - Store raw meat and fish in suitable containers in the refrigerator, so that it is not in contact with

or drip onto other food.

- Two-star (* *) frozen-food compartments are suitable for storing pre-frozen food, storing or making ice-cream and making ice cubes. (Note 2)
- One- (*) , two- (* *) and three-star (***) compartments are not suitable for the freezing of fresh food. (note 3)
- For appliances without a 4-star (****) compartment: this refrigerating appliance is not suitable for freezing foodstuffs. (note 4)
- If the refrigerating appliance is left empty for long periods, switch off, defrost, clean, dry, and leave the door open to prevent mould developing within the appliance.

Note 1,2,3,4: Please confirm whether it is applicable according to your product compartment type.

- For a freestanding appliance: this refrigerating appliance is not intended to be used as a built-in appliance.
- Any replacement or maintenance of the LED lamps is intended to be made by the manufacturer, its service agent or similar qualified person.
- This product contains a light source of energy efficiency class (G)

SAVE THESE INSTRUCTIONS

THIS APPLIANCE IS FOR HOUSEHOLD USE ONLY



WARNING!

State of California Proposition 65 Warnings:

Cancer and Reproductive Harm, www.P65Warnings.ca.gov.

PROPER DISPOSAL

WARNING

Suffocation Hazard

Before you throw away your old freezer or refrigerator:

- Remove the door or lid so that children cannot hide or get trapped inside your old appliance.
- Leave any shelves in place so that children may not easily climb inside.
- Failure to follow these instructions can result in death or brain damage.

IMPORTANT:

- Flammable gas and refrigerant used. It is the consumer's responsibility to comply with Federal and Local regulations when disposing of this product. Refrigerants must be evacuated by a licensed, EPA certified refrigerant technician in accordance with established procedures.

Electricity related warnings

- Do not pull the power cord when pulling the power plug of the refrigerator. Please firmly grasp the plug and pull out from the socket.
- To ensure safe use, do not damage the power cord or use the power cord when it is damaged or worn.
- Please use a dedicated power socket; the power socket shall not be shared with other electrical appliances.
- The power cord should be firmly contacted with the socket, otherwise fire may be caused.
- Please ensure that the grounding electrode of the power socket is equipped with a reliable grounding line .
- Please turn off the valve of leaking gas and then open doors and windows in case of leakage of gas and other flammable substances. Do not unplug the refrigerator and other electrical appliances considering that spark may cause a fire.
- Do not use electrical appliances on top of the appliance, unless they are of the type recommended by the manufacturer.

Warnings related to placing items

- Do not place flammable, explosive, volatile and highly corrosive items in the refrigerator to prevent damages to the product or fire accidents.
- Do not place flammable items near the refrigerator to avoid fires.
- This product is a household refrigerator and is only suitable for the storage of foods. According to national standards, a household refrigerator shall not be used for other purposes, such as storage of blood, drugs or biological products.
- Do not store beer, beverages or other fluids contained in bottles or enclosed containers

in the freezing chamber of the refrigerator, otherwise the bottles or enclosed containers may crack due to freezing and cause damages.

Warnings for use

- Do not arbitrarily disassemble or reconstruct the refrigerator, nor damage the refrigerant circuit; maintenance of the appliance must be conducted by a specialist.
- A damaged power cord must be replaced by the manufacturer, its maintenance department or related professionals in order to avoid danger.
- The gaps between refrigerator doors and between doors and refrigerator body are small, do not place your hands in these areas to prevent squeezing your fingers. Please be gentle when opening the refrigerator door to avoid articles falling out.
- Do not pick up food or containers with wet hands in the freezing chamber when the refrigerator is running, especially metal containers in order to avoid frostbite.
- Do not allow children to enter or climb inside the refrigerator to prevent that children are sealed in the refrigerator or injured by the falling refrigerator.
- Do not spray or wash the refrigerator; do not place the refrigerator in moist places easy to be splashed with water so as not to affect the electrical insulation properties of the refrigerator.
- Do not place heavy objects on top of the refrigerator considering that objects may fall when opening the door, and accidental injuries might be caused.
- Please pull out the plug in case of power failure or cleaning. Do not connect the refrigerator to power supply within five minutes to prevent damages to the compressor due to successive starts.

Energy warnings

1. Refrigerating appliances might not operate consistently (possibility of defrosting of contents or temperature becoming too warm in the frozen food compartment) when set for an extended period of time below the cold end of the temperature range for which the refrigerating appliance is designed.
2. Effervescent drinks should not be stored in food freezer compartments or cabinets or in low-temperature compartments or cabinets because some products such as water ice should not be consumed too cold;
3. Do not exceed the storage time(s) recommended by the food manufacturers
4. Prevent an undue rise in temperature of frozen food while defrosting the refrigerating appliance, such as wrapping the frozen food in several layers of newspaper.
5. A rise in temperature of frozen food during manual defrosting, maintenance or cleaning can shorten the storage life

Disposal



Refrigerant and cyclopentane foaming material used for the refrigerator are flammable. Therefore, when the refrigerator is scrapped, it shall be kept away from any fire source and be recovered by a special recovering company with corresponding qualification other than be disposed by combustion, so as to prevent damage to the environment or any other harm.



When the refrigerator is scrapped, disassemble the doors, and remove gasket of door and shelves; put the doors and shelves in a proper place, so as to prevent trapping of any child.



Correct Disposal of this product:

This marking indicates that this product should not be disposed with other household waste. To prevent possible harm to the environment or human health from uncontrolled waste disposal, recycle it responsibly to promote the sustainable reuse of material resources. To return your used device, please use the return and collection systems or contact the retailer where the product was purchased. They take this product in for environmental safe recycling.

PROPER USE OF REFRIGERATOR

Placement

- Before use, remove all packing materials, including bottom pads, foam pads and tapes inside of the refrigerator; tear off the protective film on the doors and the refrigerator body.
- Keep away from heat and avoid direct sunlight. Do not place the freezer in moist or wet places to prevent rust or reduction of the insulating effect.
- Do not spray or wash the refrigerator; do not put the refrigerator in moist places easy to be splashed with water so as not to affect the electrical insulation properties of the refrigerator.
- The space on top of the refrigerator shall be greater than 10cm, and the refrigerator should be placed against a wall with a distance of more than 10cm to facilitate heat dissipation.
- Spare enough space for convenient opening of the doors and drawers or statement by the distributor.

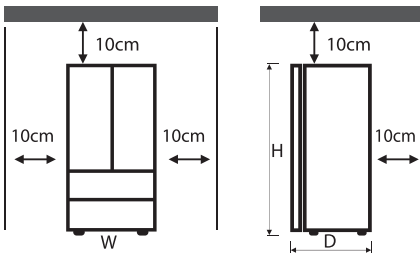

Width "w"	703
Depth "D" (without handle)	686
Height "H"	1780
A	1170
B	940

(unit: mm)

The measurements in the above table may differ, depending on the measuring method.

NOTE

This refrigerator needs to be installed independently and cannot be used as a built-in. Otherwise, it will cause problems such as failure to install into the cabinet, the performance and life of the product are reduced. And the manufacturer does not provide basic product warranty.

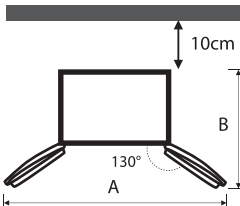

Energy saving tips

- The appliance should be located in the coolest area of the room, away from heat producing appliances or heating ducts, and out of the direct sunlight.
- Let hot foods cool down to room temperature before placing it in the appliance. Overloading the appliance forces the compressor to run longer. Foods that freezes too slowly may lose quality, or spoil.
- Be sure to wrap foods properly, and wipe containers dry before placing them in the appliance. This cuts down on frost build-up inside the appliance.
- Appliance storage bins should not be lined with tin foil, wax paper, or paper toweling. Liners interfere with cold air circulation, making the appliance less efficient.
- Organize and label food to reduce door openings and extended searches. Remove as many items as needed at one time, and close the door as soon as possible
- Light source in this product is replaceable only by qualified engineers.

Changing the light

- Any replacement or maintenance of the LED lamps is intended to be made by the manufacturer, its service agent or similar qualified person.
- Light source in this product is replaceable only by qualified engineers.

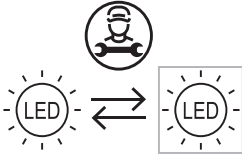

	1. Please take out the plug before removal.
	2. Remove the lampshade with a screwdriver.
	3. Take down the lamp panel.
	4. Remove the connection terminal.

Start to use

- Before initial start, keep the refrigerator still for two hours before connecting it to power supply.
- Before placing any fresh or frozen foods, the refrigerator should have run for 2 - 3 hours, or for above 4 hours in summer when the ambient temperature is high.

NOTE

This product is not recommended for use with sockets or main switch with the A/ GFCI function, otherwise it may cause false tripping.

- it's not pose a safety risk when tripped.
- If tripping persists, it is recommended to replace the sockets or main switch without A/ GFCI function.

Names of components

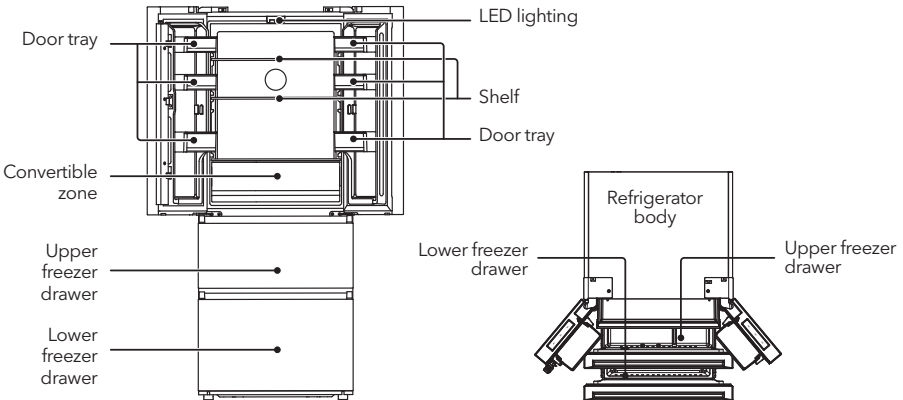

The picture above is only for reference. The actual configuration will depend on the physical product or statement by the distributor

Refrigerating chamber

- The Refrigerating Chamber is suitable for storage of a variety of fruits, vegetables, beverages and other food consumed in the short term, suggested storage time 3days to 5days.
- Cooking foods shall not be put in the refrigerating chamber until cooled to room temperature.
- Foods are recommended to be sealed up before putting into the refrigerator.
- The glass shelves can be adjusted up or down for a reasonable amount of storage space and easy use.

Freezing chamber

- The low temperature freezing chamber may keep food fresh for a long time and it is mainly used to store frozen foods and making ice.
- The freezing chamber is suitable for storage of meat, fish, rice balls and other foods not to be consumed in short term.
- Chunks of meat are preferably to be divided into small pieces. Please be noted food shall be consumed within the shelf time.

Drawers, food boxes, shelves, etc. placed according to the position in the picture above are the most energy efficient.

NOTE

Storage of too much food during operation after the initial connection to power may adversely affect the freezing effect of the refrigerator. Foods stored shall not block the air outlet; or otherwise the freezing effect will also be adversely affected.

Functions

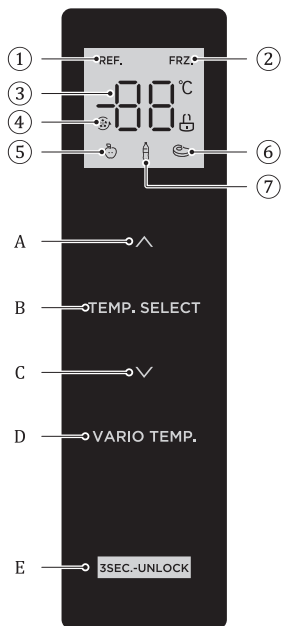

1. Refrigerating icon
 2. Freezing icon
 3. Temperature display icon
 4. Super cool/freezing icon
 5. Fruit/vegetable icon
 6. Meat icon
 7. Drink icon
- A. Temperature up button
 - B. Temperature zone selection button
 - C. Temperature down button
 - D. Variable temperature button
 - E. Lock/Unlock button

Operation instructions

• Display

When electrify the refrigerator, the display screen will total display for 3 seconds. Meanwhile the starting up bell rings and then the screen enters the normal display of the operation.

The first time for using the refrigerator, the default set temperature of refrigerating chamber and freezing chamber is 4° C/-18 °C respectively. When the error occurs, the display shows the error code (see next page); during normal running, the display shows the set temperature of the refrigerating chamber or freezing chamber. Under normal circumstances, if there is no operation on display panel or door opening action within 30s, then the display is lock, and the safe  goes out.

• Lock /unlock

In the unlocked state, long press the lock button  for 3 seconds, enter the lock state.

The logo  goes out and buzzer sounds, it means the display panel is locked, at this time, button operation cannot be implemented;

In the locked state, long press the lock button  for 3 seconds, enter the unlocked state.

The logo  lights up and buzzer sounds, it means the display panel is unlocked, at this time, button operation can be implemented.

• Temperature setting of refrigerating chamber

Press temperature zone selection button **TEMP. SELECT** to choose the setting temperature zone of refrigerating chamber, and then press \wedge or \vee to adjust the setting temperature of refrigerating chamber. The temperature setting range for refrigerating chamber is 2°C ~ 8°C.

• Temperature setting of freezing chamber

Press temperature zone selection button **TEMP. SELECT** to choose the setting temperature zone of freezing chamber, and then press \wedge or \vee to adjust the setting temperature of freezing chamber. The temperature setting range for refrigerating chamber is -24°C ~ -16°C.

• Temperature setting of variable temperature chamber

Press Variable temperature button to adjust the setting temperature of the chamber, the adjusting range is Fruit / vegetable, drink and meat.

• Mode setting

Set the Super cooling mode: after the temperature of the refrigeration room is adjusted to 2°C, press the temperature down button " \vee " to enter the super cooling mode. In the super cooling mode,

the temperature of the refrigerating chamber is automatically set to 2°C.

Exit the Super cooling mode: press the temperature up button " \wedge " to exit the super cooling mode or automatically exit the super cooling mode after 6h.

After exiting the super cooling mode, the temperature of the refrigerator will automatically return to the temperature set before the super cooling mode.

Set the super freezing mode: after the temperature of the freezing chamber is adjusted to -24°C, press the temperature down button " \vee " to enter the super freezing mode. In the super freezing mode, the temperature of the freezing chamber is automatically set to -24°C

Exit the super freezing mode: press the temperature up button " \wedge " to exit the super freezing mode or automatically exit the super freezing mode after 32h. After exiting the super freezing mode, the freezing chamber temperature will automatically return to the temperature set before the super freezing mode

According to IEC62552:2007, the test condition as follow: Start the super freezer mode in advance, and wait when the fridge enters automatic defrosting after 18 hours, and then apply the freezer load. The maximum defrosting time is 72 hours and the minimum is 12 hours at 32°C. Recommended setting : refrigerated chamber 4°C freezing chamber -18°C.

NOTE

The quick-freezing function is designed to maintain the nutritional value of the food in the freezer. It can freeze the food in the shortest time. If a large amount of food is frozen at one time, it is recommended that the user turn on the quick-freezing function and put the food in. At this time, the freezing speed of the freezer compartment is increased, which can quickly freeze the food, effectively lock the nutrition of the food, and facilitate storage.

• Sabbath mode

Unlock the fridge, and then press the " \vee " and the lock button at the same time for 4 seconds, into the Sabbath mode. Press any key to exit. In this mode the fridge status:

- Display control board and lights remain off, and no alarm.
- The refrigerator cools normally.
- Within five minutes of the door opening, compressor, fan motor status does not change.

• Storage upon power failure

In case of power failure, the instant working state will be locked and maintained till re-electrification.

• Fault indication

The following warnings appearing on the display indicate corresponding faults of the refrigerator. Though the refrigerator may still have cold storage function with the following faults, the user shall contact a maintenance specialist for maintenance, so as to ensure optimized operation of the appliance.

Fault code	Fault description
E1	Temperature sensor failure of refrigerating chamber
E2	Temperature sensor failure of freezing chamber
E3	Temperature sensor failure of variable temperature chamber
E4	Failure of defrosting sensor in refrigerating chamber

Fault code	Fault description
E5	Freezing defrost sensor detection circuit error
E6	Communication error
E7	Circulation of temperature detection circuit error
EH	Moisture sensor error

Levelling feet

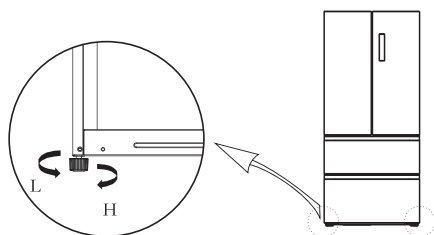

Schematic diagram of the levelling feet.

• Adjusting procedures:

- Turn the feet clockwise to raise the refrigerator;
- Turn the feet counterclockwise to lower the refrigerator;
- Adjust the right and left feet based on the procedures above to a horizontal level.

The picture above is only for reference. The actual configuration will depend on the physical product or statement by the distributor

Levelling door

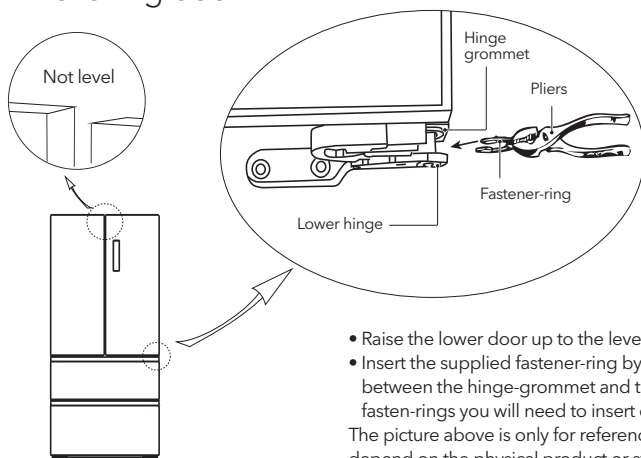

List of tools to be provided by the user



plier

- Raise the lower door up to the level of the higher door.
- Insert the supplied fastener-ring by using plier in the gap between the hinge-grommet and the lower hinge. The number of fastener-rings you will need to insert depends on the gap.

The picture above is only for reference. The actual configuration will depend on the physical product or statement by the distributor

MAINTENANCE OF REFRIGERATOR

Overall cleaning

- Dust behind the refrigerator and on the floor must be cleaned to improve the cooling effect and energy saving.
- Check the door gasket regularly to make sure there is no debris. Clean the door gasket with a soft cloth dampened with soapy water or diluted detergent.
- The interior of the refrigerator should be cleaned regularly to avoid odors.
- Please turn off the power before cleaning the interior, remove all foods, drinks, shelves, drawers, etc.
- Use a soft cloth or sponge to clean the inside of the refrigerator, with two tablespoons of baking soda and a quart of warm water. Then rinse with water and wipe clean. After cleaning, open the door and let it dry naturally before turning on the power.
- For areas that are difficult to clean inside the refrigerator (such as narrow places, gaps or corners), we recommend to wipe them regularly with a soft rag, soft brush, etc. and when necessary, with some tools (such as thin sticks) to ensure no contaminants or bacterial accumulation in these areas.
- Do not use soap, detergent, scrub powder, spray cleaner, etc., as these may cause odors inside the refrigerator or contaminat food.
- Clean the door tray, shelves and drawers with a soft cloth dampened with soapy water or diluted detergent. Dry with a soft cloth or dry naturally.
- Wipe the outer surface of the refrigerator with a soft cloth dampened with soapy water, detergent, etc., and then wipe dry.
- Do not use hard brushes, scouring pads, wire brushes, abrasives (such as toothpaste), organic solvents (such as alcohol, acetone, banana oil, etc.), boiling water, acid or alkaline items, which may damage the fridge surface and interior. Boiling water and organic solvents such as benzene may deform or damage plastic parts..
- Do not rinse directly with water or other liquids during cleaning to avoid short circuit or affect electrical insulation after immersion.



Please unplug the refrigerator for defrost and cleaning.

Defrosting

- The refrigerator is made based on the air-cooling principle and thus has automatic defrosting function. Frost formed due to change of season or temperature may also be manually removed by disconnection of the appliance from power supply or by wiping with a dry towel.

Out of operation

- Power failure: In case of power failure, even if it is in summer, foods inside the appliance can be kept for several hours; during the power failure, the times of door opening shall be reduced, and no more fresh food shall be put into the appliance.
- Long-time nonuse: The appliance shall be unplugged and then cleaned; then the doors are left open to prevent odor.
- Moving: Before the refrigerator is moved, take all objects inside out, fix the glass partitions, vegetable holder, freezing chamber drawers and etc. with tape, and tighten the leveling feet; close the doors and seal them with tape. During moving, the appliance shall not be laid upside down or horizontally, or be vibrated; the inclination during movement shall be no more than 45°.



The appliance shall run continuously once it is started. Generally, the operation of the appliance shall not be interrupted; otherwise the service life may be impaired

Cleaning of door tray

- According to the direction arrow in the figure below, use both hands to squeeze the tray, and push it upward, then you can take it out.
- After washing the tray having been taken out, you can adjust its installing height in accordance with your requirement.
- Soft towels or sponge dipped in water and non-corrosive neutral detergents are suggested for cleaning. The freezer of shall be finally cleaned with clean water and dry cloth. Open the door for natural drying before the power is turned on.
- Do not use hard brushes, clean steel balls, wire brushes, abrasives, such as toothpastes, organic solvents (such as alcohol, acetone, banana oil, etc.), boiling water, acid or alkaline items clean refrigerator considering that this may damage the fridge surface and interior.

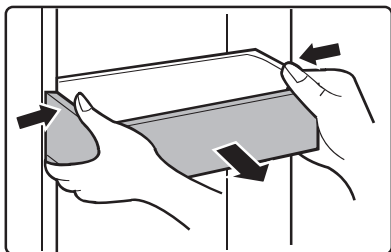

Cleaning of Glass shelf

- As the innermost part of the refrigerator liner where contacting the shelves has a backstop, you shall raise the shelves upward, then you can be able to take it out.
- Adjust or clean the shelves according to your requirement.
Soft towels or sponge dipped in water and non-corrosive neutral detergents are suggested for cleaning. The freezer of shall be finally cleaned with clean water and dry cloth. Open the door for natural drying before the power is turned on.
Do not use hard brushes, clean steel balls, wire brushes, abrasives, such as toothpastes, organic solvents (such as alcohol, acetone, banana oil, etc.), boiling water, acid or alkaline items clean refrigerator considering that this may damage the fridge surface and interior.

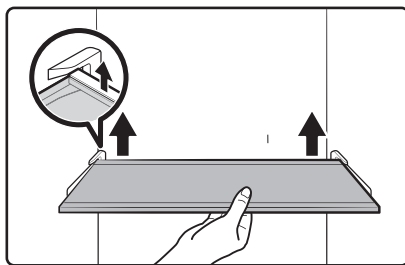

The picture above is only for reference.
The actual configuration will depend on
the physical product or statement by the
distributor

Cleaning of freezer drawer

- Removal of the freezer drawer:**
 Please remove the packaging, tape, etc. on the drawer or tray before use, so as not to affect the normal use of the refrigerator.
 After the freezer door is drawn to the maximum stroke, first take out the tray, then lift it up in the direction of the arrow, and then pull out the door and drawer together to take out the drawer.
- Removal of the freezer upper drawer partition:**
 After the freezer door is drawn to the maximum stroke, as shown by the arrow, press the inner side of the upper drawer of the freezer by hand to slightly deform the drawer.
 Lift the drawer partition up to remove the partition.

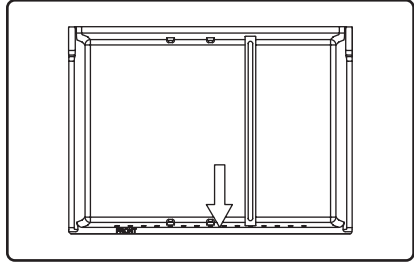
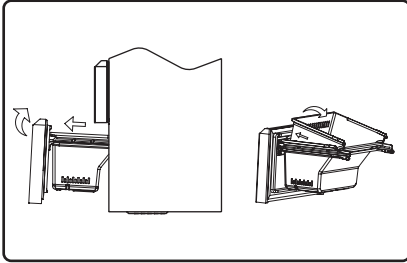

TROUBLESHOOTING

The following simple issues can be handled by the user. Please call the after-sale service department if the issues are not solved.

Failed operation	<p>Check whether the appliance is connected to power or whether the plug is in well contact.</p> <p>Check whether the voltage is too low.</p> <p>Check whether there is a power failure or partial circuits have tripped.</p>
Odor	<p>Odorous foods shall be tightly wrapped.</p> <p>Check whether there is any rotten food.</p> <p>Clean the inside of the refrigerator.</p>
Long-time operation of the compressor	<p>Long operation of the refrigerator is normal in summer.</p> <p>When the ambient temperature is high It is not suggestible having too much food in the appliance at the same time.</p> <p>Food shall get cool before being put into the appliance.</p> <p>The doors are opened too frequently.</p>
Light fails to get lit	<p>Check whether the refrigerator is connected to power supply and whether the illuminating light is damaged.</p> <p>Have the light replaced by a specialist.</p>
Doors cannot be properly closed	<p>The door is stuck by food packages Too much food is placed.</p> <p>The refrigerator is tilted.</p>
Loud noises	<p>Check whether the floor is level and whether the refrigerator is placed stably.</p> <p>Check whether accessories are placed at proper locations.</p>
There are drops of water in the refrigerator	<p>The refrigeration door is not closed properly.</p> <p>Close the refrigeration door.</p>
The refrigerator beam or vertical beam is hot	<p>There are anti condensation tubes around the tank to reduce the heat generated during operation</p> <p>It is normal.</p>

INFORMATIONS DE SÉCURITÉ

VOTRE SÉCURITÉ ET CELLE DES AUTRES SONT TRÈS IMPORTANTES

Pour éviter les blessures à l'utilisateur ou à d'autres personnes, ainsi que les dommages matériels, les instructions ci-dessous doivent être suivies. Une utilisation incorrecte due à l'ignorance des instructions peut causer des blessures, des dommages, voire la mort. Le niveau de risque est indiqué par les indications suivantes.



This is a prohibition symbol. Any incomppliance with instructions marked with this symbol may result in damage to the product or endanger the personal safety of the user.



This is a warning symbol. It is required to operate in strict observance of instructions marked with this symbol; or otherwise damage to the product or personal injury may be caused.



This is a cautioning symbol. Instructions marked with this symbol require special caution. Insufficient caution may result in slight or moderate injury, or damage to the product.

Instructions de sécurité importantes



Risque d'incendie / Matériaux inflammables



AVERTISSEMENT

- Cet appareil est destiné à être utilisé dans des environnements domestiques et similaires, tels que les cuisines du personnel dans les magasins, les bureaux et autres environnements de travail; les maisons de ferme et par les clients dans les hôtels, motels et autres environnements de type résidentiel; les environnements de type bed and breakfast; les applications de restauration et similaires, hors commerce de détail.
- Cet appareil n'est pas destiné à être utilisé par des personnes (y compris des enfants) ayant des capacités physiques, sensorielles ou mentales réduites, ou un manque d'expérience et de connaissances, à moins qu'elles n'aient été supervisées ou instruites sur l'utilisation de l'appareil par une personne responsable de leur sécurité.
- Les enfants doivent être surveillés pour s'assurer qu'ils ne jouent pas avec l'appareil.
- Si le cordon d'alimentation est endommagé, il doit être remplacé par
- le fabricant, son agent de service ou des personnes également
- qualifiées afin d'éviter tout danger.
- Ne pas stocker de substances explosives telles que des aérosols
- contenant un propulseur inflammable dans cet appareil.
- L'appareil doit être débranché après utilisation et avant d'effectuer tout entretien par l'utilisateur sur l'appareil.
- AVERTISSEMENT: Maintenez les ouvertures de ventilation, dans l'enceinte de l'appareil ou dans la structure intégrée, dégagées de toute obstruction.
- AVERTISSEMENT: N'utilisez pas de dispositifs mécaniques ou d'autres moyens pour accélérer le processus de dégivrage, sauf ceux recommandés par le fabricant.
- AVERTISSEMENT: Ne endommagez pas le circuit frigorifique.
- AVERTISSEMENT: Ne utilisez pas d'appareils électriques à l'intérieur des compartiments de stockage des aliments de l'appareil, sauf s'ils sont du type recommandé par le fabricant.
- AVERTISSEMENT: Veuillez abandonner le réfrigérateur conformément aux réglementations locales car il utilise un gaz soufflant inflammable et un réfrigérant.
- AVERTISSEMENT: Lors du positionnement de l'appareil, assurez-vous que le cordon d'alimentation n'est pas piégé ou endommagé.
- AVERTISSEMENT: Ne placez pas plusieurs prises de courant portables ou alimentations électriques portables à l'arrière de l'appareil.
- N'utilisez pas de rallonges ou d'adaptateurs à deux broches sans mise à la terre.
- AVERTISSEMENT: Branchez uniquement sur une alimentation en eau potable. (convient pour la machine à glaçons)



DANGER

- Risque d'enfermement d'enfant. Avant de jeter votre vieux réfrigérateur ou congélateur :
 - Retirez les portes.
 - Laissez les étagères en place pour que les enfants ne puissent pas facilement y grimper à l'intérieur.
- Le réfrigérateur doit être débranché de la source d'alimentation électrique avant toute tentative d'installation d'accessoires.
- Le réfrigérant et le matériau moussant au cyclopentane utilisés pour l'appareil sont inflammables. Par conséquent, lorsque l'appareil est mis au rebut, il doit être tenu éloigné de toute source de feu et être récupéré par une entreprise de récupération spécialisée avec des qualifications correspondantes, plutôt que d'être éliminé par combustion, afin de prévenir tout dommage à l'environnement ou tout autre préjudice.



AVERTISSEMENT

For EU standard:

- Cet appareil peut être utilisé par des enfants âgés de 8 ans et plus, ainsi que par des personnes présentant des capacités physiques, sensorielles ou mentales réduites, ou un manque d'expérience et de connaissances, s'ils ont été supervisés ou instruits sur l'utilisation sécuritaire de l'appareil et comprennent les dangers impliqués. Les enfants ne doivent pas jouer avec l'appareil. Le nettoyage et l'entretien par l'utilisateur ne doivent pas être effectués par des enfants sans surveillance. Les enfants âgés de 3 à 8 ans sont autorisés à charger et décharger les appareils réfrigérants.
- Pour éviter la contamination des aliments, veuillez respecter les instructions suivantes:
 - Ouvrir la porte pendant de longues périodes peut entraîner une augmentation significative de la température dans les compartiments de l'appareil.
 - Nettoyez régulièrement les surfaces pouvant entrer en contact avec les aliments et les systèmes de drainage accessibles.
 - Nettoyez les réservoirs d'eau s'ils n'ont pas été utilisés pendant 48 heures; rincez le système d'eau connecté à une alimentation en eau s'il n'a pas été utilisé pendant 5 jours. (Note 1).
 - Conservez la viande crue et le poisson dans des contenants appropriés dans le réfrigérateur, de manière à ce qu'ils ne soient pas en contact

avec d'autres aliments ou ne gouttent pas sur eux.

- Deux étoiles les compartiments de congélation sont adaptés au stockage pre-frozen food, storing or making ice-cream and making ice cubes. (Note 2)
- Les compartiments une étoile, deux étoiles et trois étoiles ne sont pas adaptés à la congélation des aliments frais. (note 3).
- Pour les appareils sans compartiment quatre étoiles : cet appareil réfrigérant n'est pas adapté à la congélation des denrées alimentaires. (note 4)
- Si l'appareil réfrigérant est laissé vide pendant de longues périodes, éteignez-le, dégivrez-le, nettoyez-le, séchez-le et laissez la porte ouverte pour éviter le développement de moisissures à l'intérieur de l'appareil.

Note 1, 2, 3, 4 : Veuillez confirmer si cela s'applique selon le type de compartiment de votre produit.

- Pour un appareil indépendant : cet appareil réfrigérant n'est pas conçu pour être utilisé comme appareil encastrable.
- Tout remplacement ou entretien des lampes LED doit être effectué par le fabricant, son agent de service ou une personne qualifiée similaire.
- Ce produit contient une source lumineuse de classe d'efficacité énergétique (G).

CONSERVEZ CES INSTRUCTIONS

CET APPAREIL EST DESTINÉ À UN USAGE DOMESTIQUE UNIQUEMENT



AVERTISSEMENT!

Les avertissements de la Proposition 65 de l'État de Californie.:

Cancer et dommages à la reproduction, www.P65Warnings.ca.gov.

ÉLIMINATION APPROPRIÉE

AVERTISSEMENT

Risque d'asphyxie

Avant de jeter votre ancien congélateur ou réfrigérateur:

- Retirez la porte ou le couvercle pour que les enfants ne puissent pas se cacher ou rester piégés à l'intérieur de votre ancien appareil.
- Laissez les étagères en place pour que les enfants ne puissent pas facilement y grimper à l'intérieur.
- Ne pas suivre ces instructions peut entraîner la mort ou des lésions cérébrales.

IMPORTANT:

- Flammable gas and refrigerant used. It is the consumer's responsibility to comply with Federal and Local regulations when disposing of this product. Refrigerants must be evacuated by a licensed, EPA certified refrigerant technician in accordance with established procedures.

Avis relatifs à l'électricité

- Ne tirez pas sur le cordon d'alimentation lors du débranchement du réfrigérateur. Veuillez saisir fermement la prise et la retirer de la prise électrique.
- Pour garantir une utilisation sûre, ne endommagez pas le cordon d'alimentation et n'utilisez pas le cordon d'alimentation s'il est endommagé ou usé.
- Veuillez utiliser une prise électrique dédiée ; la prise électrique ne doit pas être partagée avec d'autres appareils électriques.
- Le cordon d'alimentation doit être fermement en contact avec la prise, sinon un incendie pourrait se produire.
- Assurez-vous que l'électrode de mise à la terre de la prise électrique est équipée d'une ligne de mise à la terre fiable.
- Veuillez fermer la vanne de gaz qui fuit, puis ouvrir les portes et les fenêtres en cas de fuite de gaz et d'autres substances inflammables. Ne débranchez pas le réfrigérateur et d'autres appareils électriques car une étincelle pourrait provoquer un incendie.
- Ne pas utiliser d'appareils électriques sur le dessus de l'appareil, sauf s'ils sont du type recommandé par le fabricant.

Avis liés à la disposition des articles

- Ne placez pas d'objets inflammables, explosifs, volatils et hautement corrosifs dans le réfrigérateur pour éviter tout dommage au produit ou tout accident incendiaire.
- Ne placez pas d'objets inflammables près du réfrigérateur pour éviter les incendies.
- Ce produit est un réfrigérateur domestique et convient uniquement au stockage des aliments. Conformément aux normes nationales, un réfrigérateur domestique ne doit pas être utilisé à d'autres fins, telles que le stockage de sang,

de médicaments ou de produits biologiques.

- Ne stockez pas de bière, de boissons ou d'autres liquides contenus dans des bouteilles ou des contenants fermés dans des compartiments de congélation du réfrigérateur, sinon les bouteilles ou les contenants fermés peuvent se fissurer en raison du gel et causer des dommages.

Avis d'avertissement d'utilisation

- Ne démontez ni ne reconstruisez arbitrairement le réfrigérateur, ni n'endommagez le circuit frigorifique; l'entretien de l'appareil doit être effectué par un spécialiste.
- Un cordon d'alimentation endommagé doit être remplacé par le fabricant, son service de maintenance ou des professionnels connexes afin d'éviter tout danger.
- Les espaces entre les portes du réfrigérateur et entre les portes et le corps du réfrigérateur sont petits, ne placez pas vos mains dans ces zones pour éviter de vous pincer les doigts. Veuillez être prudent lorsque vous ouvrez la porte du réfrigérateur pour éviter que les articles ne tombent.
- Ne prenez pas de nourriture ou de contenants avec des mains mouillées dans le compartiment de congélation lorsque le réfrigérateur est en marche, en particulier des contenants métalliques, pour éviter les engelures. laissez les enfants entrer ou grimper à l'intérieur du réfrigérateur pour éviter qu'ils ne soient enfermés à l'intérieur ou blessés par la chute du réfrigérateur.
- Ne pas pulvériser ni laver le réfrigérateur ; ne pas placer le réfrigérateur dans des endroits humides facilement éclaboussés d'eau afin de ne pas affecter les propriétés d'isolation électrique du réfrigérateur.
- Ne pas placer d'objets lourds sur le dessus du réfrigérateur car ils pourraient tomber lors

de l'ouverture de la porte, entraînant ainsi des blessures accidentelles.

- En cas de panne de courant ou de nettoyage, veuillez débrancher la prise. Ne reconnectez

pas le réfrigérateur à l'alimentation électrique dans les cinq minutes suivant l'arrêt pour éviter d'endommager le compresseur en raison de démarrages successifs.

Avertissements relatifs à l'énergie

1. Les appareils de réfrigération peuvent ne pas fonctionner de manière cohérente (possibilité de décongélation du contenu ou de température devenant trop élevée dans le compartiment des aliments surgelés) lorsqu'ils sont réglés pendant une période prolongée en dessous de la limite froide de la plage de température pour laquelle l'appareil de réfrigération est conçu.
2. Les boissons effervescentes ne doivent pas être stockées dans les compartiments ou armoires de congélation des aliments ou dans des compartiments ou armoires à basse température car certains produits tels que la glace ne doivent pas être consommés trop froids;
3. Do Ne dépassez pas les temps de stockage recommandés par les fabricants d'aliments pour tout type d'aliment et en particulier pour les aliments commercialement surgelés dans les compartiments ou armoires de congélation des aliments et de stockage des aliments surgelés.
4. Évitez une hausse excessive de la température des aliments surgelés lors du dégivrage de l'appareil réfrigérant, par exemple en enveloppant les aliments surgelés dans plusieurs couches de papier journal.
5. Une augmentation de la température des aliments surgelés lors du dégivrage manuel, de l'entretien ou du nettoyage peut réduire la durée de stockage.

ÉLIMINATION



Le réfrigérant et le matériau de moussage au cyclopentane utilisés pour le réfrigérateur sont inflammables. Par conséquent, lorsqu'un réfrigérateur est mis au rebut, il doit être éloigné de toute source de feu et récupéré par une entreprise de récupération spécialisée possédant les qualifications correspondantes, plutôt que d'être éliminé par combustion, afin de prévenir tout dommage à l'environnement ou tout autre préjudice.



Lorsqu'un réfrigérateur est mis au rebut, démontez les portes, retirez le joint d'étanchéité de la porte et les étagères, puis placez les portes et les étagères dans un endroit approprié pour éviter tout enfermement accidentel d'un enfant.



Élimination correcte de ce produit:

Cette marque indique que ce produit ne doit pas être jeté avec les autres déchets ménagers. Pour éviter tout dommage possible à l'environnement ou à la santé humaine résultant d'un élimination non contrôlée des déchets, recyclez-le de manière responsable pour favoriser la réutilisation durable des ressources matérielles. Pour retourner votre appareil usagé, veuillez utiliser les systèmes de retour et de collecte ou contacter le détaillant où le produit a été acheté. Ils reprennent ce produit pour un recyclage respectueux de l'environnement.

UTILISATION CORRECTE DU RÉFRIGÉRATEUR

Emplacement

- Avant utilisation, retirez tous les matériaux d'emballage, y compris les tampons de fond, les tampons en mousse et les rubans à l'intérieur du réfrigérateur ; décollez le film protecteur sur les portes et le corps du réfrigérateur.
- Éloignez-vous de la chaleur et évitez l'exposition directe au soleil. Ne placez pas le congélateur dans des endroits humides ou mouillés pour éviter la rouille ou la réduction de l'effet isolant.
- Ne pas pulvériser ni laver le réfrigérateur; ne pas mettre le réfrigérateur dans des endroits humides facilement éclaboussés d'eau afin de ne pas affecter les propriétés d'isolation électrique du réfrigérateur.
- L'espace au-dessus du réfrigérateur doit être supérieur à 10 cm, et le réfrigérateur doit être placé contre un mur avec une distance de plus de 10 cm pour faciliter la dissipation de la chaleur.
- Laissez suffisamment d'espace pour ouvrir facilement les portes et les tiroirs, comme indiqué par le distributeur.or.

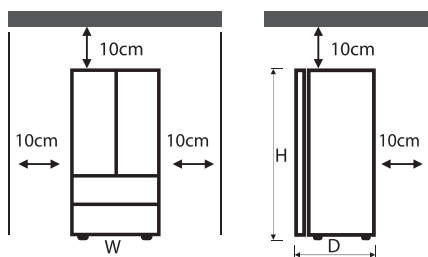

Largeur "L"	703
Profondeur "P" (sans poignée)	686
Height "H"	1780
A	1170
B	940

(unit: mm)

Les mesures dans le tableau ci-dessus peuvent varier en fonction de la méthode de mesure utilisée.

NOTE

Ce réfrigérateur doit être installé de manière indépendante et ne peut pas être utilisé encastré. Sinon, cela entraînera des problèmes tels que l'incapacité à l'installer dans l'armoire, une réduction des performances et de la durée de vie du produit. De plus, le fabricant ne fournit pas de garantie de base pour le produit.

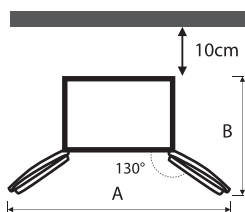

Conseils pour économiser l'énergie

- L'appareil doit être placé dans la zone la plus fraîche de la pièce, à l'écart des appareils produisant de la chaleur ou des conduits de chauffage, et à l'abri de la lumière directe du soleil.
- Laissez les aliments chauds refroidir à température ambiante avant de les placer dans l'appareil. Surcharger l'appareil oblige le compresseur à fonctionner plus longtemps. Les aliments qui gèlent trop lentement peuvent perdre en qualité ou se gâter.
- Assurez-vous d'emballer correctement les aliments et de les essuyer avant de les placer dans l'appareil. Cela réduit l'accumulation de givre à l'intérieur de l'appareil.
- Les bacs de rangement de l'appareil ne doivent pas être doublés de papier aluminium, de papier ciré ou de papier absorbant. Les doublures interfèrent avec la circulation de l'air froid, rendant l'appareil moins efficace.
- Organisez et étiquetez les aliments pour réduire les ouvertures de porte et les recherches prolongées. Retirez autant d'articles que nécessaire en une seule fois, et refermez la porte dès que possible.

Changing the light

- Tout remplacement ou entretien des lampes LED doit être effectué par le fabricant, son agent de service ou une personne qualifiée similaire.
- La source lumineuse de ce produit ne peut être remplacée que par des ingénieurs qualifiés.

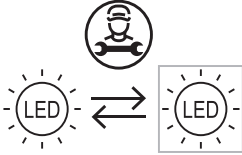

	1. Veuillez retirer la fiche avant de procéder au retrait.
	2. Retirez l'abat-jour à l'aide d'un tournevis.
	3. Démontez le panneau de lampe.
	4. Débranchez la borne de connexion.

Début de l'utilisation

- Avant la première utilisation, laissez le réfrigérateur immobile pendant deux heures avant de le brancher à l'alimentation électrique.
- Avant de placer des aliments frais ou congelés, le réfrigérateur doit fonctionner pendant 2 à 3 heures, ou pendant plus de 4 heures en été lorsque la température ambiante est élevée.

NOTE

Ce produit n'est pas recommandé pour une utilisation avec des prises ou un interrupteur principal avec fonction A/GFCI, car cela pourrait entraîner des déclenchements intempestifs.

1. Cela ne pose pas de risque pour la sécurité en cas de déclenchement.
2. Si les déclenchements intempestifs persistent, il est recommandé de remplacer les prises ou l'interrupteur principal par des dispositifs sans fonction A/GFCI.

Noms des composants

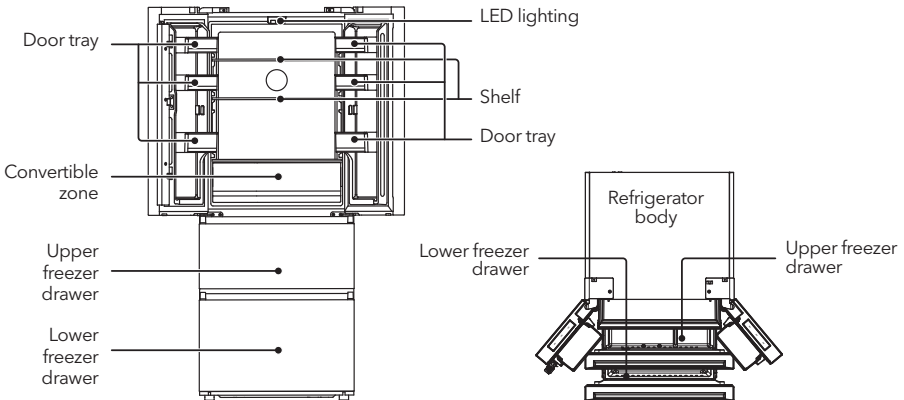

L'image ci-dessus est uniquement à titre de référence. La configuration réelle dépendra du produit physique ou des informations fournies par le distributeur.

Chambre de réfrigération

- La chambre de réfrigération est adaptée au stockage de divers fruits, légumes, boissons et autres aliments consommés à court terme, avec une durée de stockage suggérée de 3 à 5 jours.
- Les aliments chauds ne doivent pas être placés dans la chambre de réfrigération avant d'avoir refroidi à température ambiante.
- Il est recommandé de sceller les aliments avant de les mettre au réfrigérateur.
- Les étagères en verre peuvent être ajustées vers le haut ou vers le bas pour un espace de stockage raisonnable et une utilisation facile.

Chambre de congélation

- La chambre de congélation à basse température peut garder les aliments frais pendant longtemps et est principalement utilisée pour stocker les aliments congelés et faire de la glace.
- La chambre de congélation est adaptée au stockage de viande, de poisson, de boulettes de riz et d'autres aliments qui ne seront pas consommés à court terme.
- Les morceaux de viande sont de préférence à diviser en petits morceaux. Veuillez noter que les aliments doivent être consommés dans le délai de conservation.

Les tiroirs, boîtes à aliments, étagères, etc., placés selon la position dans l'image ci-dessus sont les plus économes en énergie.

NOTE

Le stockage de trop de nourriture pendant le fonctionnement après la première connexion à l'alimentation peut avoir un impact négatif sur l'effet de congélation du réfrigérateur. Les aliments stockés ne doivent pas bloquer la sortie d'air ; sinon, l'effet de congélation sera également affecté de manière négative.

Fonctions

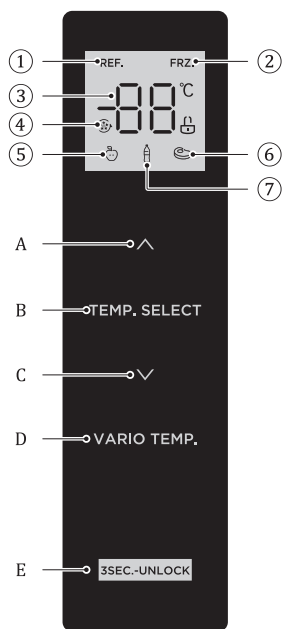

1. Icône de réfrigération
 2. Icône de congélation
 3. Icône d'affichage de température
 4. Icône de super refroidissement / congélation
 5. Icône de fruits / légumes
 6. Icône de viande
 7. Icône de boisson
- A. Temperature up button
 - B. Temperature zone selection button
 - C. Temperature down button
 - D. Variable temperature button

Instructions d'opération

• Display

Lors de l'électrification du réfrigérateur, l'écran d'affichage s'affichera au total pendant 3 secondes. Pendant ce temps, la cloche de démarrage sonne et l'écran passe alors à l'affichage normal de l'opération.

Lors de la première utilisation du réfrigérateur, la température réglée par défaut de la chambre de réfrigération et de la chambre de congélation est respectivement de 4 °C/-18 °C.

Lorsque l'erreur se produit, l'écran affiche le code d'erreur (voir page suivante) ; pendant le fonctionnement normal, l'écran affiche la température réglée du réfrigérateur ou du congélateur.

Dans des circonstances normales, s'il n'y a aucune opération sur le panneau d'affichage ou aucune action d'ouverture de porte dans les 30 secondes, l'écran est verrouillé et  l'état s'éteint.

• Verrouillage / déverrouillage

En état déverrouillé, appuyez longuement le bouton de verrouillage pendant  3 secondes, entrez l'état de verrouillage.

Le logo  s'il s'éteint et qu'un buzzer retentit, cela signifie que le panneau d'affichage est verrouillé, à ce moment-là, les opérations sur les boutons ne peuvent pas être effectuées;

À l'état verrouillé, appuyez longuement sur le bouton  de verrouillage pendant 3 secondes pour passer à l'état déverrouillé.

Le logo  si les lumières s'allument et qu'un buzzer retentit, cela signifie que le panneau d'affichage est déverrouillé, et à ce moment-là, les opérations sur les boutons peuvent être effectuées.

• Réglage de la température de la chambre de réfrigération

Press temperature zone selection button **TEMP. SELECT** to choose the setting temperature zone of refrigerating chamber, and then press \wedge or \vee to adjust the setting temperature of refrigerating chamber. The temperature setting range for refrigerating chamber is 2°C ~ 8°C.

• Réglage de la température de la chambre de congélation

Appuyez sur le bouton de **TEMP. SELECT** sélection de la zone de température pour choisir la zone de température de réglage de la chambre de congélation, puis appuyez sur \wedge ou \vee pour ajuster la température de réglage de la chambre de congélation. La plage de réglage de température pour la chambre de réfrigération est de -24°C à -16°C.

• Réglage de la température de la chambre à température variable

Appuyez sur le bouton de température variable pour régler la température de la chambre. La plage de réglage comprend : Fruits/légumes, boissons et viandes.

• Réglage du mode

Réglage du mode Super refroidissement : une fois que la température de la chambre de réfrigération est réglée à 2°C, appuyez sur le bouton de baisse de température " \vee " pour entrer en mode super refroidissement. Dans le mode super refroidissement, la température de la chambre de réfrigération est automatiquement réglée à 2°C. Sortie du mode Super refroidissement : appuyez sur le bouton d'augmentation de température " \wedge " pour sortir du mode super refroidissement ou sortez automatiquement du mode super refroidissement après 6 heures. Après la sortie du mode super refroidissement, la température du réfrigérateur reviendra automatiquement à la température réglée avant le mode super refroidissement.

Réglage du mode Super congélation : une fois que la température de la chambre de congélation est réglée à -24°C, appuyez sur le bouton de baisse de température " \vee " pour entrer en mode super congélation. Dans le mode super congélation, la température de la chambre de congélation est automatiquement réglée à -24°C. Sortie du mode super congélation : appuyez sur le bouton d'augmentation de température " \wedge " pour sortir du mode super congélation ou sortez automatiquement du mode super congélation après 32 heures. Après la sortie du mode super congélation, la température de la chambre de congélation reviendra automatiquement à la température réglée avant le mode super congélation.

Selon la norme IEC62552:2007, les conditions de test sont les suivantes :

Commencez le mode super congélation à l'avance, et attendez que le réfrigérateur entre en dégivrage automatique après 18 heures, puis appliquez la charge au congélateur. Le temps de dégivrage maximal est de 72 heures et le minimum est de 12 heures à 32°C. Réglage recommandé : chambre réfrigérée à 4°C, chambre de congélation à -18°C.

NOTE

La fonction de congélation rapide est conçue pour maintenir la valeur nutritionnelle des aliments dans

le congélateur. Elle peut congeler les aliments en un temps record. Si une grande quantité d'aliments est congelée en une seule fois, il est recommandé à l'utilisateur d'activer la fonction de congélation rapide et de mettre les aliments à l'intérieur. À ce moment-là, la vitesse de congélation de la chambre de congélation est augmentée, ce qui permet de congeler rapidement les aliments, de verrouiller efficacement la nutrition des aliments et de faciliter leur stockage.

• Stockage en cas de panne de courant

En cas de panne de courant, l'état de fonctionnement instantané sera verrouillé et maintenu jusqu'à la réélectrification.

• Indication de défaut

Les avertissements suivants apparaissant sur l'affichage indiquent les défauts correspondants du réfrigérateur. Bien que le réfrigérateur puisse toujours avoir une fonction de stockage au froid avec les défauts suivants, l'utilisateur doit contacter un spécialiste de la maintenance pour effectuer la maintenance, afin d'assurer un fonctionnement optimal de l'appareil.

Erreur Code	Description de la panne
E1	Défaillance du capteur de température de la chambre de réfrigération
E2	Défaillance du capteur de température de la chambre de congélation
E3	Défaillance du capteur de température de la chambre de température variable
E4	Défaillance du capteur de dégivrage dans la chambre de réfrigération

• Le mode Sabbat

Déverrouillez le réfrigérateur, puis appuyez sur les boutons " √ " et de verrouillage simultanément pendant 4 secondes pour entrer en mode Sabbat. Appuyez sur n'importe quelle touche pour en sortir.:

- Dans ce mode, l'affichage, le tableau de commande et les lumières restent éteints, et aucun signal sonore n'est émis.
- Le réfrigérateur refroidit normalement.
- Dans les cinq minutes suivant l'ouverture de la porte, l'état du compresseur et du moteur du ventilateur ne change pas.

Erreur Code	Description de la panne
E5	Erreur de circuit de détection du capteur de dégivrage de la congélation
E6	Erreur de communication
E7	Erreur de circuit de détection de la température de circulation
EH	Erreur du capteur d'humidité

Pieds de nivellement



Schéma du pied de nivellement.

- Procédures d'ajustement:
 - Tournez les pieds dans le sens horaire pour soulever le réfrigérateur;
 - Tournez les pieds dans le sens antihoraire pour abaisser le réfrigérateur;
 - Ajustez les pieds droit et gauche selon les procédures ci-dessus pour obtenir un niveau horizontal.

Levelling door

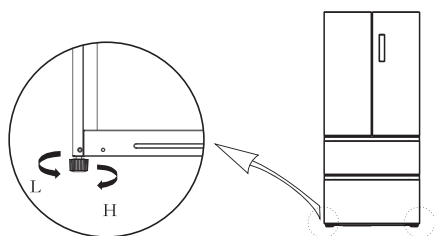
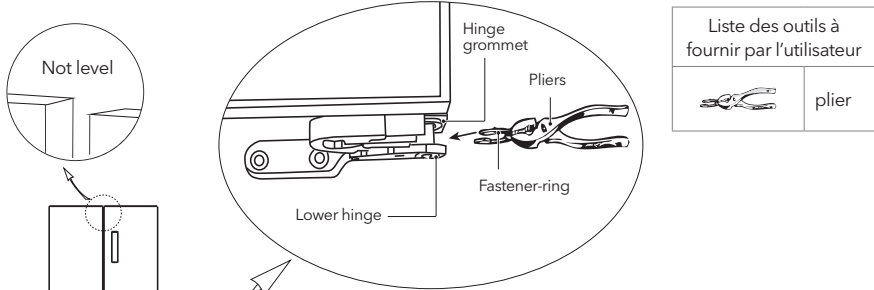

- Soulevez la porte inférieure au niveau de la porte supérieure.
- Insert the supplied fastener-ring by using plier in the gap between the hinge-grommet and the lower hinge. The number of fastener-rings you will need to insert depends on the gap.

L'image ci-dessus est uniquement à titre de référence. La configuration réelle dépendra du produit physique ou de la déclaration du distributeur.

L'ENTRETIEN DU RÉFRIGÉRATEUR

Nettoyage complet

- La poussière derrière le réfrigérateur et sur le sol doit être nettoyée pour améliorer l'effet de refroidissement et économiser de l'énergie.
- Vérifiez régulièrement le joint de porte pour vous assurer qu'il n'y a pas de débris. Nettoyez le joint de porte avec un chiffon doux humidifié d'eau savonneuse ou de détergent dilué.
- L'intérieur du réfrigérateur doit être nettoyé régulièrement pour éviter les odeurs.
- Veuillez éteindre l'alimentation avant de nettoyer l'intérieur, retirez tous les aliments, boissons, étagères, tiroirs, etc.
- Utilisez un chiffon doux ou une éponge pour nettoyer l'intérieur du réfrigérateur, avec deux cuillères à soupe de bicarbonate de soude et un quart d'eau tiède. Ensuite, rincez à l'eau et essuyez. Après le nettoyage, ouvrez la porte et laissez-la sécher naturellement avant de remettre l'alimentation.
- Pour les zones difficiles à nettoyer à l'intérieur du réfrigérateur (comme les endroits étroits, les interstices ou les coins), nous recommandons de les essuyer régulièrement avec un chiffon doux, une brosse douce, etc., et si nécessaire, avec des outils tels que des bâtons fins pour garantir qu'aucun contaminant ou accumulation bactérienne ne se forme dans ces zones.
- N'utilisez pas de savon, de détergent, de poudre à rincer, de nettoyant en spray, etc., car cela pourrait provoquer des odeurs à l'intérieur du réfrigérateur ou contaminer les aliments.
- Nettoyez le bac de porte, les étagères et les tiroirs avec un chiffon doux imprégné d'eau savonneuse ou de détergent dilué. Séchez avec un chiffon doux ou laissez sécher naturellement.
- Essuyez la surface extérieure du réfrigérateur avec un chiffon doux imprégné d'eau savonneuse, de détergent, etc., puis essuyez à sec.
- N'utilisez pas de brosses dures, de tampons à rincer, de brosses métalliques, d'abrasifs (comme du dentifrice), de solvants organiques (comme de l'alcool, de l'acétone, de l'essence de banane, etc.), d'eau bouillante, d'articles acides ou alcalins, qui pourraient endommager la surface et l'intérieur du réfrigérateur. L'eau bouillante et les solvants organiques tels que le benzène peuvent déformer ou endommager les pièces en plastique.
- Ne rincez pas directement avec de l'eau ou d'autres liquides pendant le nettoyage pour éviter tout court-circuit ou affecter l'isolation électrique après immersion.



Veuillez débrancher le réfrigérateur avant de le dégivrer et de le nettoyer.

Décongélation

- Le réfrigérateur est conçu selon le principe de refroidissement par air et dispose donc d'une fonction de dégivrage automatique. Le givre formé en raison du changement de saison ou de température peut également être enlevé manuellement en débranchant l'appareil de la source d'alimentation ou en l'essuyant avec une serviette sèche.

Arrêt de fonctionnement

- Panne de courant: En cas de panne de courant, même en été, les aliments à l'intérieur de l'appareil peuvent être conservés pendant plusieurs heures ; pendant la panne de courant, réduisez le nombre d'ouvertures de porte et n'ajoutez pas de nouveaux aliments frais dans l'appareil.
- Non-utilisation prolongée : Débranchez l'appareil et nettoyez-le, puis laissez les portes ouvertes pour éviter les odeurs.
- Déplacement: Avant de déplacer le réfrigérateur, retirez tous les objets à l'intérieur, fixez les parois en verre, le bac à légumes, les tiroirs du congélateur, etc. avec du ruban adhésif, serrez les pieds de nivellement ; fermez les portes et scellez-les avec du ruban adhésif. Pendant le déplacement, ne retournez pas l'appareil ni ne le mettez à plat, et évitez les vibrations; l'inclinaison pendant le déplacement ne doit pas dépasser 45°.



L'appareil doit fonctionner en continu une fois qu'il est démarré. En général, le fonctionnement de l'appareil ne doit pas être interrompu ; sinon, cela pourrait compromettre sa durée de vie.

Nettoyage du plateau de porte

- Selon la flèche de direction dans la figure ci-dessous, utilisez vos deux mains pour presser le plateau et poussez-le vers le haut, ensuite vous pouvez le retirer.
- Après avoir lavé le plateau, vous pouvez ajuster sa hauteur d'installation selon vos besoins.
- Des serviettes douces ou une éponge trempée dans de l'eau et des détergents neutres non corrosifs sont recommandés pour le nettoyage. Le congélateur doit être finalement nettoyé avec de l'eau propre et un chiffon sec. Ouvrez la porte pour un séchage naturel avant de brancher l'appareil.
- Ne pas utiliser de brosses dures, de billes d'acier, de brosses métalliques, d'abrasifs tels que les dentifrices, de solvants organiques (comme l'alcool, l'acétone, l'huile de banane, etc.), d'eau bouillante, d'articles acides ou alcalins pour nettoyer le réfrigérateur car cela pourrait endommager la surface et l'intérieur du réfrigérateur.

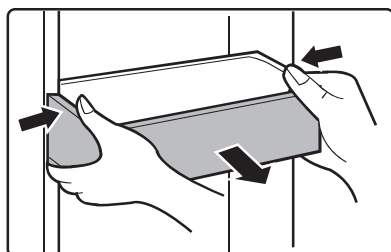

Nettoyage de l'étagère en verre

- Comme la partie la plus interne de la doublure du réfrigérateur en contact avec les étagères a une butée arrière, vous devez soulever les étagères vers le haut, ensuite vous pourrez les retirer.
- Ajustez ou nettoyez les étagères selon vos besoins. Des serviettes douces ou une éponge trempée dans de l'eau et des détergents neutres non corrosifs sont recommandés pour le nettoyage. Le congélateur doit être finalement nettoyé avec de l'eau propre et un chiffon sec. Ouvrez la porte pour un séchage naturel avant de brancher l'appareil. Ne pas utiliser de brosses dures, de billes d'acier, de brosses métalliques, d'abrasifs tels que les dentifrices, de solvants organiques (comme l'alcool, l'acétone, l'huile de banane, etc.), d'eau bouillante, d'articles acides ou alcalins pour nettoyer le réfrigérateur car cela pourrait endommager la surface et l'intérieur du réfrigérateur.

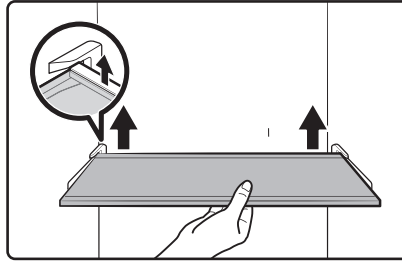

L'image ci-dessus est uniquement à titre de référence. La configuration réelle dépendra du produit physique ou des indications fournies par le distributeur.

Nettoyage du tiroir du congélateur

- Retrait du tiroir du congélateur :
Veuillez retirer l'emballage, le ruban adhésif, etc. du tiroir ou du bac avant utilisation, afin de ne pas affecter l'utilisation normale du réfrigérateur. Après que la porte du congélateur a été tirée au maximum, retirez d'abord le bac, puis soulevez-le dans la direction de la flèche, et ensuite tirez la porte et le tiroir ensemble pour retirer le tiroir.
- Retrait de la séparation du tiroir supérieur du congélateur :
Après que la porte du congélateur a été tirée au maximum, comme indiqué par la flèche, appuyez sur le côté intérieur du tiroir supérieur du congélateur à la main pour le déformer légèrement. Soulevez la séparation du tiroir pour retirer la séparation.

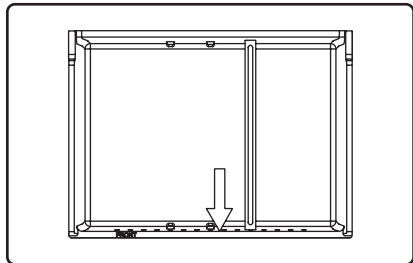
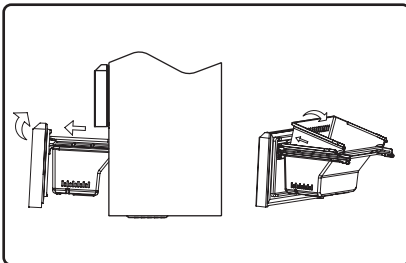

DÉPANNAGE

Les problèmes simples suivants peuvent être résolus par l'utilisateur. Veuillez contacter le service après-vente si les problèmes ne sont pas résolus.

Fonctionnement défectueux	Vérifiez si l'appareil est connecté à l'alimentation électrique ou si la prise est bien en contact. Vérifiez si la tension est trop basse. Vérifiez s'il y a une panne de courant ou si des circuits partiels ont disjoncté.
Odeur	Les aliments odorants doivent être bien emballés. Vérifiez s'il y a des aliments pourris. Nettoyez l'intérieur du réfrigérateur.
Fonctionnement prolongé du compresseur	Le fonctionnement prolongé du réfrigérateur est normal en été lorsque la température ambiante est élevée. Il n'est pas recommandé de surcharger le réfrigérateur avec trop de nourriture en même temps. Les aliments doivent refroidir avant d'être placés dans l'appareil. Évitez d'ouvrir trop souvent les portes du réfrigérateur.
La lumière ne s'allume pas	Vérifiez si le réfrigérateur est connecté à l'alimentation électrique et si la lumière est endommagée. Faites remplacer la lumière par un spécialiste.
La porte ne se ferme pas correctement	La porte est bloquée par des emballages alimentaires. Trop de nourriture est placée. Le réfrigérateur est incliné.
Bruits forts	Vérifiez si le sol est de niveau et si le réfrigérateur est stable. Vérifiez si les accessoires sont placés aux emplacements appropriés.
Présence de gouttes d'eau dans le réfrigérateur	La porte de réfrigération n'est pas fermée correctement. Fermez la porte de réfrigération.
Le faisceau horizontal ou vertical du réfrigérateur est chaud	Il y a des tubes anti-condensation autour du réservoir pour réduire la chaleur générée pendant le fonctionnement. C'est normal.

MĂSURI DE SIGURANȚĂ

SIGURANȚA ȘI A CELORLALȚI ESTE FOARTE IMPORTANTĂ

Pentru a preveni rănirea utilizatorului sau a altor persoane și daune materiale, trebuie respectate instrucțiunile prezentate aici. Funcționarea incorectă din cauza ignorării instrucțiunilor poate provoca vătămări sau daune, inclusiv moartea. Nivelul de risc este indicat de următoarele indicații.



Acesta este un simbol de interdicție. Orice nerespectare a instrucțiunilor marcate cu acest simbol poate duce la deteriorarea produsului sau poate pune în pericol siguranța personală a utilizatorului.



Acesta este un simbol de avertizare. Este necesar să se opereze cu respectarea strictă a instrucțiunilor marcate cu acest simbol. Altfel poate fi cauzată deteriorarea produsului sau vătămări corporale.



Acesta este un simbol de avertizare. Instrucțiunile marcate cu acest simbol necesită o atenție specială. Atenție insuficientă poate duce la vătămări ușoare sau moderate sau deteriorarea produsului.

MĂSURI DE SIGURANȚĂ IMPORTANTE



RISC DE INCENDIU/MATERIALE INFLAMABILE

! ATENȚIE

- Acest aparat este destinat să fie utilizat în aplicații casnice și similare, cum ar fi bucătăriile pentru personal în magazine, birouri și alte medii de lucru; fermelor și de către clienți în hoteluri, moteluri și alte medii de tip rezidențial; medii tip pensiune; catering și aplicații similare non-retail.
- Acest aparat nu este destinat utilizării de către persoane (inclusiv copii) cu capacități fizice, senzoriale sau mentale reduse sau cu lipsă de experiență și cunoștințe, cu excepția cazului în care acestea au fost supravegheate sau instruite în care acestea au fost supravegheate sau instruite cu privire la utilizarea aparatului de către o persoană responsabilă pentru siguranța lor.
- Copiii trebuie supravegheați pentru a vă asigura că nu se joacă cu aparatul.
- Dacă cablul de alimentare este deteriorat, acesta trebuie înlocuit de către producător, agentul său de service sau persoane cu calificare similară pentru a evita un pericol.
- Nu depozitați în acest aparat substanțe explozive, cum ar fi cutii de aerosoli cu un propulsor inflamabil.
- Aparatul trebuie scos din priză după utilizare și înainte de a efectua întreținerea de către utilizator a aparatului.
- **AVERTISMENT:** Păstrați orificiile de ventilație, în carcasa aparatului sau în structura încorporată, ferite de obstacole.
- **AVERTISMENT:** Nu folosiți dispozitive mecanice sau alte mijloace pentru a accelera procesul de dezghețare, altele decât cele recomandate de producător.
- **AVERTISMENT:** Nu deteriorați circuitul de agent frigorific.
- **AVERTISMENT:** Nu folosiți aparate electrice în interiorul compartimentelor de depozitare a alimentelor ale aparatului, decât dacă sunt de tipul recomandat de producător.
- **AVERTISMENT:** Vă rugăm să abandonați frigiderul conform autorităților locale de reglementare, deoarece utilizează gaz inflamabil și agent frigorific.
- **AVERTISMENT:** Când poziționați aparatul, asigurați-vă că cablul de alimentare nu este prins sau deteriorat.
- **AVERTISMENT:** Nu localizați mai multe prize portabile sau surse de alimentare portabile în partea din spate a aparatului.
- Nu utilizați prelungitoare sau adaptoare cu doi pini fără împământare.
- **AVERTISMENT:** Conectați numai la sursa de apă potabilă (potrivit pentru aparatul de cuburi de gheață).



PERICOL

- Risc de prindere a copiilor. Înainte de a arunca vechiul frigider sau congelator:
 - Scoateți ușile.
 - Lăsați rafturile la locul lor, astfel încât copiii să nu se urce cu ușurință înăuntru.
- Frigiderul trebuie deconectat de la sursa de alimentare electrică înainte de a încerca instalarea accesoriului.
- Materialele frigorifice și spumante ciclopentan utilizate pentru aparat sunt inflamabile. Prin urmare, atunci când aparatul este casat, acesta va fi ținut departe de orice sursă de foc și va fi recuperat de o firmă specială de recuperare cu calificare corespunzătoare, alta decât eliminare prin ardere, astfel încât să se prevină deteriorarea mediului sau orice alte daune.



AVERTISMENT

Pentru standardul UE:

- Acest aparat poate fi folosit de copii cu vârsta de la 8 ani și peste și de persoane cu capacități fizice senzoriale sau mentale reduse sau cu lipsă de experiență și cunoștințe, dacă au primit supraveghere sau instrucțiuni privind utilizarea aparatului într-un mod sigur și înțeleg pericolele implicate. Copiii nu se vor juca cu aparatul. Curățarea și întreținerea nu trebuie efectuate de copii fără supraveghere. Copiii cu vârsta cuprinsă între 3 și 8 ani au voie să încarce și să descarce aparatele frigorifice.
 - Pentru a evita contaminarea alimentelor, vă rugăm să respectați următoarele instrucțiuni:
 - Deschiderea ușii pentru perioade lungi de timp poate provoca o creștere semnificativă a temperaturii în compartimentele aparatului.
 - Curățați în mod regulat suprafețele care pot intra în contact cu alimentele și sistemele de drenaj accesibile.
 - Curățați rezervoarele de apă dacă nu au fost folosite timp de 48h; spălați sistemul de apă conectat la o sursă de apă dacă apa nu a fost extrasă timp de 5 zile. (Nota 1)
 - Păstrați carnea și peștele crud în recipient adecvate în frigider, astfel încât să nu intre în contact cu alte alimente sau să picure peste acestea.
 - Compartimentele (❄ ❄) pentru alimente congelate cu două stele sunt potrivite pentru depozitarea alimentelor precongolate, depozitarea sau prepararea înghețatei și prepararea cuburilor de gheață. (Nota 2)
 - Compartimentele cu una (❄), două (❄ ❄) și trei stele (❄ ❄ ❄) nu sunt potrivite pentru congelarea alimentelor proaspete. (nota 3)
 - Pentru aparatele fără compartiment cu 4 stele (❄ ❄ ❄ ❄) acest aparat frigorific nu este potrivit pentru congelarea alimentelor. (nota 4)
 - Dacă aparatul frigorific este lăsat gol pentru perioade lungi de timp, opriți, dezghețați, curățați, uscați și lăsați ușa deschisă pentru a preveni formarea mucegaiului în interiorul aparatului.
- Nota 1, 2, 3, 4: Vă rugăm să confirmați dacă este aplicabil în funcție de tipul de compartiment al produsului dumneavoastră.
- Pentru un aparat de sine stătător: acest frigider aparatul nu este destinat a fi utilizat ca aparat încorporat.
 - Orice înlocuire sau întreținere a lămpilor cu LED este destinată să fie făcută de către producător, agentul său de service sau o persoană calificată.
 - Acest produs conține o sursă de lumină din clasa de eficiență energetică (G).

PĂSTRAȚI ACESTE INSTRUCȚIUNI ACEST APARAT ESTE DOAR PENTRU UZ CASNIC



ATENȚIE!

Atenționări privind Propunerea 65, Statul California:

Cancer și pericol privind reproducția, www.P65Warnings.ca.gov.

ELIMINARE CORECTĂ

ATENȚIE

Pericol de sufocare

Înainte de a vă arunca vechiul congelator sau frigider:

- Scoateți ușa sau capacul, astfel încât copiii să nu se poată ascunde sau să rămână prinși în interiorul vechiului aparat.
- Lăsați toate rafturile la locul lor, astfel încât copiii să nu se urce cu ușurință înăuntru.
- Nerespectarea acestor instrucțiuni poate duce la moarte sau leziuni ale creierului.

IMPORTANT:

- Gaz inflamabil și agent frigorific utilizat. Este responsabilitatea consumatorului să respecte reglementările federale și locale atunci când aruncă acest produs. Agenții frigorifici trebuie evacuați de un tehnician autorizat, certificat EPA, în conformitate cu procedurile stabilite.

Avertismente legate de electricitate

- Nu trageți de cablul de alimentare când trageți de ștecherul frigiderului. Vă rugăm să prindeți ferm ștecherul și să scoateți-l din priză.
- Pentru a asigura utilizarea în siguranță, nu deteriorați cablul de alimentare și nu utilizați cablul de alimentare atunci când este deteriorat sau uzat.
- Vă rugăm să utilizați o priză de alimentare dedicată; priza de alimentare nu trebuie să fie comună cu alte aparate electrice.
- Cablul de alimentare trebuie să fie în contact ferm cu priza, în caz contrar se poate produce un incendiu.
- Vă rugăm să vă asigurați că electrodul de împământare al prizei de alimentare este echipat cu o linie de împământare fiabilă.
- Vă rugăm să închideți robinetul de scurgere a gazului și apoi deschideți ușile și ferestrele în caz de scurgere de gaze și alte substanțe inflamabile. Nu deconectați frigiderul și alte aparate electrice, deoarece scântea poate provoca un incendiu.
- Nu folosiți aparate electrice deasupra aparatului, decât dacă sunt de tipul recomandat de producător.

Avertismente legate de plasarea articolelor

- Nu așezați articole inflamabile, explozive, volatile și foarte corozive în frigider pentru a preveni deteriorarea produsului sau incendiul.
- Nu așezați articole inflamabile în apropierea frigiderului pentru a evita incendiile.
- Acest produs este un frigider de uz casnic și este potrivit doar pentru depozitarea alimentelor. Conform standardelor naționale, un frigider de uz casnic nu trebuie utilizat în alte scopuri, cum ar fi depozitarea sângelui, a medicamentelor sau a produselor biologice.

- Nu depozitați berea, băuturile sau alte lichide conținute în sticle sau recipiente închise în camera de congelare a frigiderului, altfel sticlele sau recipientele închise se pot crăpa din cauza înghețului și pot provoca daune.

Avertismente pentru utilizare

- Nu dezasamblați sau reconstruiți în mod arbitrar frigiderul și nici nu deteriorați circuitul de agent frigorific; întreținerea aparatului trebuie efectuată de un specialist.
- Un cablu de alimentare deteriorat trebuie înlocuit de către producător, departamentul său de întreținere sau profesioniști înrudiți pentru a evita pericolul.
- Spațiile dintre ușile frigiderului și dintre uși și corpul frigiderului sunt mici, nu puneți mâinile în aceste zone pentru a preveni strângerea degetelor. Vă rugăm să fiți blând când deschideți ușa frigiderului pentru a evita căderea articolelor.
- Nu ridicați alimente sau recipiente cu mâinile ude în camera de congelare când frigiderul funcționează, în special recipiente metalice pentru a evita degerăturile.
- Nu permiteți copiilor să intre sau să se urce în frigider, pentru a preveni blocarea acestora în frigider sau rănirea din cauza căderii frigiderului.
- Nu pulverizați sau spălați frigiderul; nu așezați frigiderul în locuri umede sau stropite cu apă pentru a nu afecta proprietățile de izolare electrică ale frigiderului.
- Nu așezați obiecte grele deasupra frigiderului, având în vedere că obiectele pot cădea la deschiderea ușii și pot fi provocate răni accidentale.
- Vă rugăm să scoateți ștecherul în caz de pană de curent sau de curățare. Nu conectați frigiderul la sursa de alimentare în cinci minute pentru a preveni deteriorarea compresorului din cauza pornirilor succesive.

Avertismente privind electricitatea

1. Este posibil ca aparatele frigorifice să nu funcționeze în mod constant (posibilitatea de dezghețării conținutului sau temperatura să devină prea caldă în compartimentul pentru alimente congelate) atunci când sunt setate pentru o perioadă lungă de timp sub limita rece a intervalului de temperatură pentru care este proiectat aparatul frigorific.
2. Băuturile efervescente nu trebuie depozitate în compartimente sau dulapuri congelatoare pentru alimente sau în compartimente sau dulapuri cu temperatură scăzută deoarece unele produse precum gheața de apă nu trebuie consumate prea rece;
3. Nu depășiți timpul de depozitare recomandat de producătorii de alimente pentru orice fel de alimente și în special pentru alimente congelate rapid din comerț în compartimente sau dulapuri de depozitare a alimentelor congelate și congelate.
4. Preveniți o creștere nejustificată a temperaturii alimentelor congelate în timp ce dezghețați aparatul frigorific, cum ar fi ambalarea alimentelor congelate în mai multe straturi de ziar.
5. O creștere a temperaturii alimentelor congelate în timpul dezghețării manuale, întreținerii sau curățării poate scurta durata de viață

Eliminare



Refrigerantul și materialul spumant ciclopentan utilizat pentru frigider sunt inflamabile. Prin urmare, atunci când frigiderul este casat, acesta trebuie ținut departe de orice sursă de foc și recuperat de către o firmă specială de recuperare cu calificare corespunzătoare, alta decât să fie eliminate prin ardere, pentru a preveni deteriorarea mediului sau orice alte daune.



Când frigiderul este casat, dezasamblați ușile și îndepărtați garnitura ușii și a raftului; puneți ușile și rafturile într-un loc corespunzător, astfel încât să preveniți prinderea oricărui copil.



Eliminarea corectă a acestui produs:

Acest marcaj indică faptul că acest produs nu trebuie aruncat împreună cu alte deșeuri menajere. Pentru a preveni posibilele daune aduse mediului sau sănătății umane prin eliminarea necontrolată a deșeurilor, reciclați-le în mod responsabil pentru a promova reutilizarea durabilă a resurselor materiale. Pentru a returna dispozitivul folosit, vă rugăm să utilizați sistemele de returnare și colectare sau contactați comerciantul de unde a fost achiziționat produsul. Acesta preia acest produs pentru reciclare sigură pentru mediu.

UTILIZAREA CORECTĂ A FRIGIDERULUI

Amplasare

- Înainte de utilizare, îndepărtați toate materialele de ambalare, inclusiv tamponașele inferioare, tamponașele de spumă și benzile din interiorul frigiderului; rupeți folia de protecție de pe uși și corpul frigiderului.
- A se ține departe de căldură și evita lumina directă a soarelui. Nu așezați congelatorul în locuri umede pentru a preveni rugina sau reducerea efectului de izolare.
- Nu pulverizați sau spălați frigiderul; nu puneți frigiderul în locuri umede, ușor de stropit cu apă pentru a nu afecta proprietățile de izolare electrică ale frigiderului.
- Spațiul de deasupra frigiderului trebuie să fie mai mare de 10 cm, iar frigiderul trebuie așezat pe un perete cu o distanță mai mare de 10 cm pentru a facilita disiparea căldurii.
- Spațiu suficient pentru deschiderea convenabilă a ușilor și sertarelor sau declarația distribuitorului.

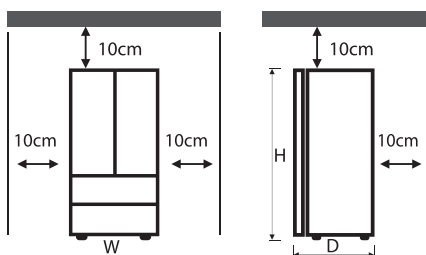

Lățime "w"	703
Adâncime "D" (fără mâner)	686
Înălțime "H"	1780
A	1170
B	940

(unit: mm)

Măsurătorile din tabelul de mai sus pot fi diferite în funcție de metoda de măsurare.

NOTĂ

Acest frigider trebuie instalat independent și nu poate fi folosit ca încorporat. În caz contrar, va cauza probleme cum ar fi neinstalarea în dulap, performanța și durata de viață a produsului sunt reduse. Iar producătorul nu oferă garanția de bază a produsului.

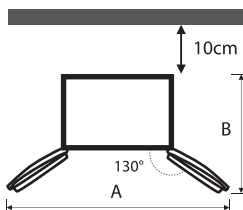

Recomandări pentru economisirea energiei

- Aparatul trebuie amplasat în cea mai răcoroasă zonă a încăperii, departe de aparatele care produc căldură sau de conductele de încălzire și ferit de lumina directă a soarelui.
- Lăsați alimentele fierbinți să se răcească la temperatura camerei înainte de a le introduce în aparat. Supraîncărcarea aparatului forțează compresorul să funcționeze mai mult. Alimentele care îngheață prea încet pot pierde calitatea sau se pot strica.
- Asigurați-vă că împachetați alimentele în mod corespunzător și ștergeți recipientele înainte de a le introduce în aparat. Acest lucru reduce acumularea de îngheț în interiorul aparatului.
- Recipientele de depozitare a aparatului nu trebuie acoperite cu folie, hârtie sau prosopae de hârtie. Căptușelile interferează cu circulația aerului rece, făcând aparatul mai puțin eficient.
- Organizați și etichetați alimentele pentru a reduce deschiderile ușilor și căutările extinse. Scoateți cât mai multe articole necesare simultan și închideți ușa cât mai curând posibil.
- Sursa de lumină din acest produs poate fi înlocuită numai de către ingineri calificați.

Schimbarea becului

- Orice înlocuire sau întreținere a lămpilor cu LED trebuie făcută de către producător, agentul său de service sau o persoană calificată.
- Sursa de lumină din acest produs poate fi înlocuită numai de către ingineri calificați.

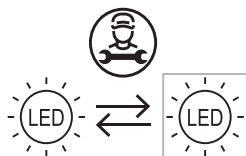

	1. Scoateți din priză.
	2. Scoateți suportul cu o șurubelniță.
	3. Scoateți protecția becului.
	4. Scoateți terminalul de conectare.

Utilizare

- Înainte de pornirea inițială, păstrați frigiderul nemșcat timp de două ore înainte de a-l conecta la sursa de alimentare.
- Înainte de a pune alimente proaspete sau congelate, frigiderul ar trebui să funcționeze timp de 2 - 3 ore, sau mai mult de 4 ore vara când temperatura ambientală este ridicată

NOTA

Acest produs nu este recomandat pentru utilizare cu prize sau întrerupător principal cu funcția A/ GFCI, altfel poate provoca declanșări false.

1. Nu reprezintă un risc pentru siguranță atunci când este declanșat.
2. Dacă declanșarea persistă, se recomandă înlocuirea prizelor sau a comutatorului principal fără funcție A/ GFCI.

Denumirea componentelor

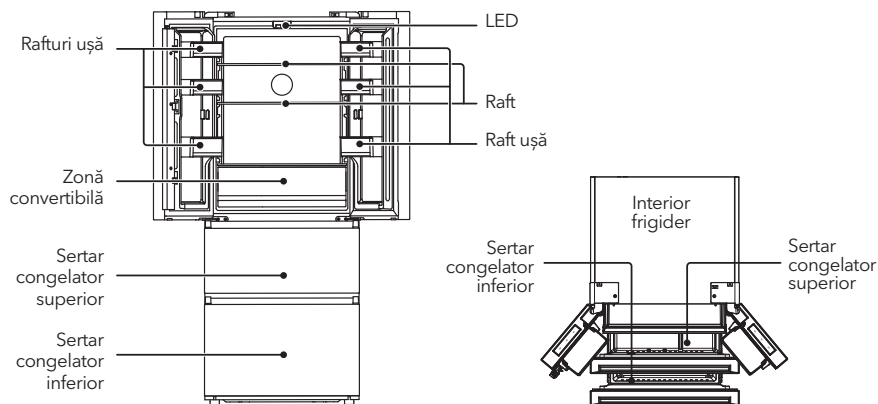

Imaginea este orientativă. Configurația efectivă depinde de declarația fizică a distribuitorului.

Camera frigorifică

- Camera frigorifică este potrivită pentru depozitarea unei varietăți de fructe, legume, băuturi și alte alimente consumate pe termen scurt, timp de depozitare sugerat de la 3 la 5 zile.
- Alimentele de gătit nu trebuie introduse în camera frigorifică până când nu se răcesc la temperatura camerei.
- Alimentele se recomandă să fie sigilate înainte de a le pune în frigider.
- Rafturile din sticlă pot fi reglate în sus sau în jos pentru un spațiu rezonabil de depozitare și o utilizare ușoară.

Camera de congelare

- Camera de congelare la temperatură scăzută poate păstra alimentele proaspete pentru o perioadă lungă de timp și este folosită în principal pentru a păstra alimente congelate și pentru a face gheață.
- Camera de congelare este potrivită pentru depozitarea cărnii, peștelui, rondelelor de orez și a altor alimente care nu trebuie consumate pe termen scurt.
- Bucățile de carne sunt de preferat să fie împărțite în bucăți mici. Vă rugăm să rețineți că alimentele vor fi consumate în perioada de garanție.

Sertarele, cutiile pentru alimente, rafturile etc., amplasate conform poziției din imaginea de mai sus. sunt cele mai eficiente energetic.

NOTA

Depozitarea prea multor alimente în timpul funcționării după conectarea inițială la curent poate afecta negativ efectul de îngheț al frigiderului. Alimentele depozitate nu trebuie să blocheze orificiul de evacuare a aerului; altfel, efectul de îngheț va fi de asemenea afectat negativ.

Funcții

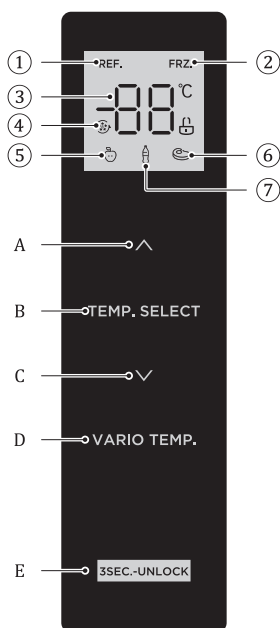





1. Pictograma refrigerare
 2. Pictogramă congelare
 3. Pictogramă afișare temperatură
 4. Pictogramă congelare/super răcire
 5. Pictogramă legume/fructe
 6. Pictogramă carne
 7. Pictogramă băuturi
- A. Pictogramă creștere temperatură
 - B. Buton selectare zonă temperatură
 - C. Buton scădere temperatură
 - D. Buton temperatură variabilă
 - E. Buton blocare/deblocare

Instrucțiuni de funcționare

Afișaj

Când conectați frigiderul, ecranul de afișare se va afișa total timp de 3 secunde. Între timp sună soneria de pornire și apoi ecranul intră în afișarea normală a operațiunii. Prima dată când utilizați frigiderul, temperatura setată implicită a camerei frigorifice și, respectiv, a camerei de congelare este de 4°C/-18°C. Când apare eroarea, afișajul arată codul de eroare (vezi pagina următoare); în timpul funcționării normale, afișajul arată temperatura setată a camerei frigorifice sau a camerei de congelare. În circumstanțe normale, dacă nu există nicio operațiune pe panoul de afișare sau pe o acțiune de deschidere a ușii în decurs de 30 de secunde, atunci afișajul este blocat și sate-ul  se stinge.

Blocare/Deblocare

În starea deblocat, apăsați lung butonul de blocare timp  de 3 secunde, intrați în starea de blocare. Sigla se stinge  și sună sonor, înseamnă că panoul de afișare este blocat, în acest moment, operarea butonului nu poate fi implementată ; În starea blocată, apăsați lung butonul de blocare timp  de 3 secunde, intrați în starea deblocat. Sigla  se aprinde și sună sonor, înseamnă că panoul de afișare este deblocat, în acest moment, poate fi implementată operarea butonului.

Setarea temperaturii camerei frigorifice

Apăsați butonul de selectare **TEMP. SELECT** a zonei de temperatură pentru a alege zona de setare a temperaturii camerei frigorifice, apoi apăsați \wedge sau \vee pentru a regla temperatura de setare a camerei frigorifice. Intervalul de setare a temperaturii pentru camera frigorifică este de 2°C ~ 8°C.

Temperature setting of freezing chamber

Apăsați butonul de selectare **TEMP. SELECT** a zonei de temperatură pentru a alege zona de temperatură de setare a camerei de congelare, apoi apăsați \wedge sau \vee pentru a regla temperatura de setare a camerei de congelare. Intervalul de setare a temperaturii pentru camera frigorifică este de -24°C ~ -16°C.

Setarea temperaturii camerei cu temperatură variabilă

Apăsați butonul de temperatură variabilă pentru a regla temperatura de setare a camerei, intervalul de reglare este Fructe/ legume, băutură și carne.

Setarea modului

Setați modul Super răcire: după ce temperatura camerei frigorifice este ajustată la 2°C, apăsați butonul de reducere a temperaturii pentru " \vee " a

intra în modul super răcire. În modul super răcire, temperatura camerei frigorifice este setată automat la 2°C. Ieșiți din modul super răcire: apăsați butonul de creștere a temperaturii pentru " \wedge " a ieșiți din modul super răcire sau ieșiți automat din modul super răcire după 6 ore.

După ieșirea din modul super răcire, temperatura frigiderului va reveni automat la temperatura setată înainte de modul super răcire.

Setați modul super congelare: după ce temperatura camerei de congelare este ajustată la -24°C, apăsați butonul de reducere a temperaturii pentru " \vee " a intra în modul super congelare. În modul super congelare, temperatura camerei de congelare este setată automat la -24°C.

Ieșiți din modul super congelare: apăsați butonul de creștere a temperaturii pentru " \wedge " a ieșiți din modul super congelare sau ieșiți automat din modul super congelare după 32 de ore. După ieșirea din modul super congelare, temperatura camerei de congelare va reveni automat la temperatura setată înainte de modul super congelare.

Conform IEC62552:2007, starea de testare este următoarea: Porniți modul super congelator în avans și așteptați când frigiderul intră în dezghețarea automată după 18 ore, apoi aplicați sarcina congelatorului. Timpul maxim de dezghețare este de 72 de ore, iar cel minim este de 12 ore la 32°C. Reglaj recomandat: camera frigorifică 4°C camera de congelare -18°C.

NOTA

Funcția de congelare rapidă este concepută pentru a menține valoarea nutritivă a alimentelor din congelator. Poate congela alimentele în cel mai scurt timp. Dacă o cantitate mare de alimente este congelată simultan, se recomandă ca utilizatorul să pornească funcția de congelare rapidă și să introducă alimentele. În acest moment, viteza de congelare a compartimentului congelator este crescută, ceea ce poate îngheța rapid alimentele, poate bloca eficient nutriția alimentelor și poate facilita depozitarea.

Sabbath mode

Deblocați frigiderul și apoi apăsați butonul " \vee " și butonul de blocare în același timp de 4 secunde, în modul Vacanță. Apăsați orice tastă pentru a ieși. În acest mod starea frigiderului:

- Afișează panoul de control și luminile rămân oprite și nu există alarmă. .
- Frigiderul se răcește normal.
- În cinci minute de la deschiderea ușii, starea compresorului și a motorului ventilatorului nu se schimbă.

Depozitare la pană de curent

În caz de întrerupere a curentului, starea instantanee de lucru va fi blocată și menținută până la reelectricare.

Indicarea defecțiunii

Următoarele avertismente care apar pe afișaj indică defecțiunile frigiderului. Deși frigiderul

Cod eroare	Descriere eroare
E1	Defecțiunea senzorului de temperatură al camerei frigorifice
E2	Defecțiunea senzorului de temperatură a camerei de congelare
E3	Defecțiunea senzorului de temperatură a camerei cu temperatură variabilă
E4	Defecțiunea senzorului de dezghețare din camera frigorifică

poate avea încă funcția de depozitare la rece cu următoarele defecțiuni, contactați un specialist în întreținere, astfel încât să asigurați funcționarea optimă a aparatului.

Cod eroare	Descriere eroare
E5	Eroare de circuit de detectare a senzorului de îngheț/dezghețare
E6	Eroare de comunicare
E7	Eroare de circulație a circuitului de detectare a temperaturii
EH	Eroare senzor de umiditate

Nivelarea picioarelor

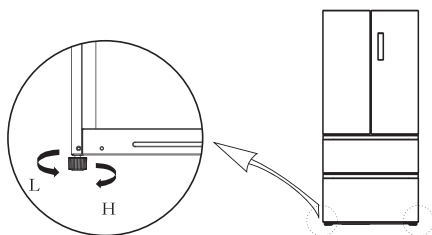

Schița nivelării picioarelor

- Adjusting procedures:
 - a. Rotiți picioarele în sensul acelor de ceasornic pentru a ridica frigiderul;
 - b. Rotiți picioarele în sens invers acelor de ceasornic pentru a coborî frigiderul;
 - c. Reglați picioarele drepte și stângi pe baza procedurilor de mai sus la un nivel orizontal. Poza de mai sus este doar pentru referință. Configurația reală va depinde de produsul fizic sau de declarația distribuitorului

Nivelarea ușii

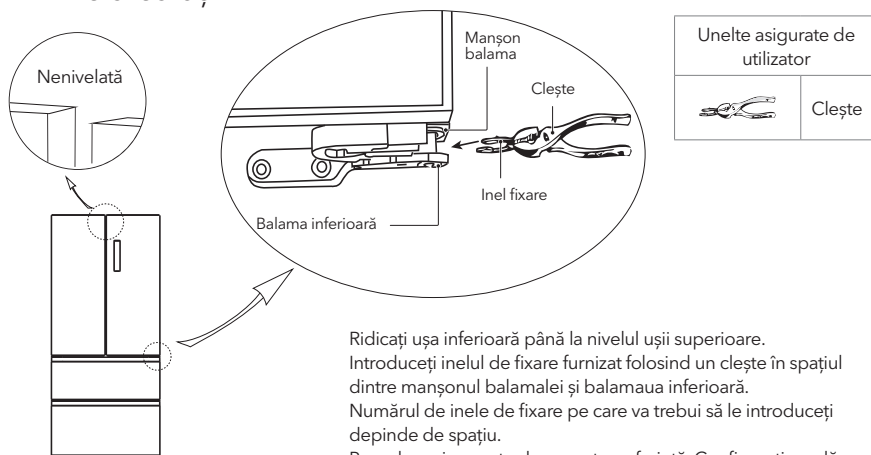

Ridicați ușa inferioară până la nivelul ușii superioare. Introduceți inelul de fixare furnizat folosind un clește în spațiul dintre manșonul balamalei și balamaua inferioară. Numărul de inele de fixare pe care va trebui să le introduceți depinde de spațiu. Poza de mai sus este doar pentru referință. Configurația reală va depinde de produsul fizic sau de declarația distribuitorului.

ÎNTREȚINEREA FRIGIDERULUI

Curățenie generală

- Praful din spatele frigiderului și de pe podea trebuie curățat pentru a îmbunătăți efectul de răcire și pentru a economisi energie.
- Verificați în mod regulat garnitura ușii pentru a vă asigura că nu există resturi. Curățați garnitura ușii cu o cârpă moale umezită cu apă cu săpun sau detergent diluat.
- Interiorul frigiderului trebuie curățat regulat pentru a evita mirosurile.
- Vă rugăm să opriți alimentarea înainte de a curăța interiorul, îndepărtați toate alimentele, băuturile, rafturile, sertarele etc.
- Folosiți o cârpă moale sau un burete pentru a curăța interiorul frigiderului, cu două linguri de bicarbonat de sodiu și un litru de apă caldă. Apoi clătiți cu apă și ștergeți. După curățare, deschideți ușa și lăsați-o să se usuce natural înainte de a porni.
- Pentru zonele greu de curățat în interiorul frigiderului (cum ar fi locuri înguste, goluri sau colțuri), vă recomandăm să le ștergeți în mod regulat cu o cârpă moale, o perie moale etc. și, atunci când este necesar, cu unele unelte (cum ar fi bețișoare subțiri) pentru a asigura lipsa de contaminanți sau acumularea de bacterii în aceste zone.
- Nu folosiți săpun, detergent, praf pentru spălat, spray de curățare etc., deoarece acestea pot provoca mirosuri în interiorul frigiderului sau pot contamina alimentele.
- Curățați tava, rafturile și sertarele cu o cârpă moale umezită cu apă cu săpun sau detergent diluat. Uscați cu o cârpă moale sau uscați în mod natural.
- Ștergeți suprafața exterioară a frigiderului cu o cârpă moale umezită cu apă cu săpun, detergent etc., apoi ștergeți-l.
- Nu utilizați perii dure, tampoane de curățat, perii de sârmă, substanțe abrazive (cum ar fi pasta de dinți), solvenți organici (cum ar fi alcool, acetonă, ulei de banane etc.), apă clocotită, articole acide sau alcaline, care pot deteriora suprafața frigiderului și interiorul. Apa clocotită și solvenții organici, cum ar fi benzenul, pot deforma sau deteriora piesele din plastic.
- Nu clătiți direct cu apă sau alte lichide în timpul curățării pentru a evita scurtcircuitul sau pentru a nu afecta izolația electrică după imersare.



Scoateți din priză pentru curățare sau dezghețare.

Dezghețare

- Frigiderul este realizat pe principiul răcirii cu aer și astfel are funcție de dezghețare automată. Înghețul format din cauza schimbării sezonului sau a temperaturii poate fi îndepărtat și manual prin deconectarea aparatului de la sursa de alimentare sau prin ștergere cu un prosop uscat.

Defecțiuni

- Pana de curent: În caz de pană de curent, chiar dacă este vara, alimentele din interiorul aparatului pot fi păstrate câteva ore; în timpul căderii de curent, timpii de deschidere a ușii vor fi reduse și nu se vor mai introduce alimente proaspete în aparat.
- Neutilizare îndelungată: Aparatul trebuie scos din priză și apoi curățat; apoi ușile sunt lăsate deschise pentru a preveni mirosul.
- Mișcare: Înainte de mutarea frigiderului, scoateți toate obiectele, fixați pereții despărțitori de sticlă, suportul pentru legume, sertarele camerei de congelare etc. cu bandă adezivă și strângeți picioarele de nivelare; închideți ușile și sigilați-le cu bandă adezivă. În timpul deplasării, aparatul nu trebuie să fie așezat cu capul în jos sau orizontal și nici să fie vibrat; înclinarea în timpul mișcării nu trebuie să fie mai mare de 45°.



Aparatul va funcționa continuu odată ce este pornit. În general, funcționarea aparatului nu va fi întreruptă; în caz contrar, durata de viață poate fi afectată.

Curățarea rafturilor ușii

- Conform săgeții de direcție din figura de mai jos, folosiți ambele mâini pentru a strânge raftul și împingeți-l în sus, apoi îl puteți scoate.
- După ce ați spălat raftul scos, puteți regla înălțimea de instalare a acestuia în funcție de cerințele dumneavoastră.
- Pentru curățare se recomandă prosoape moi sau burete înmuiat în apă și detergenți neutri non-corozivi. Congelatorul va fi curățat în final cu apă curată și cârpă uscată. Deschideți ușa pentru uscare naturală înainte de a porni alimentarea.
- Nu folosiți perii dure, bile de oțel curate, perii de sârmă, abrazivi, cum ar fi paste de dinți, solvenți organici (cum ar fi alcool, acetonă, ulei de banane etc.), apă clocotită, articole acide sau alcaline, curățați frigiderul, având în vedere că acest lucru poate deteriora suprafața și interiorul frigiderului.

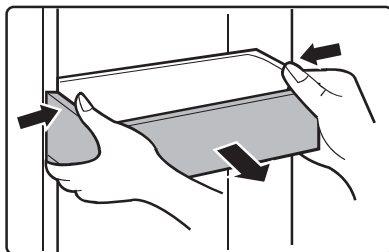

Curățarea rafturilor de sticlă

- Deoarece partea cea mai interioară a frigiderului în care contactul cu rafturile are un dispozitiv de blocare, trebuie să ridicați rafturile în sus, apoi îl puteți scoate.
- Reglați sau curățați rafturile conform cerințelor dumneavoastră. Pentru curățare se recomandă prosoape moi sau burete înmuiat în apă și detergenți neutri non-corozivi. Congelatorul va fi curățat în final cu apă curată și cârpă uscată. Deschideți ușa pentru uscare naturală înainte de a porni alimentarea. Nu folosiți perii dure, bile de oțel curate, perii de sârmă, abrazivi, cum ar fi paste de dinți, solvenți organici (cum ar fi alcool, acetonă, ulei de banane etc.), apă clocotită, articole acide sau alcaline, curățați frigiderul, având în vedere că acest lucru poate deteriora suprafața și interiorul frigiderului.

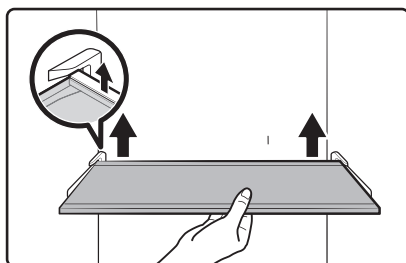

Imaginea este orientativă. Configurația efectivă depinde de declarația fizică a distribuitorului.

Curățarea congelatorului

- Scoaterea sertarului congelatorului: Vă rugăm să îndepărtați ambalajul, banda etc. de pe sertar sau tavă înainte de utilizare, pentru a nu afecta utilizarea normală a frigiderului. După ce ușa congelatorului este trasă la maximum, mai întâi scoateți tava, apoi ridicați-o în direcția săgeții, apoi trageți ușa și sertarul împreună pentru a scoate sertarul.
- Scoaterea compartimentului superior al sertarului congelatorului: După ce ușa congelatorului este trasă la maximum, așa cum este indicat de săgeată, apăsați cu mâna partea interioară a sertarului superior al congelatorului pentru a deforma ușor sertarul. Ridicați compartimentul despărțitor al sertarului pentru a scoate compartimentul.

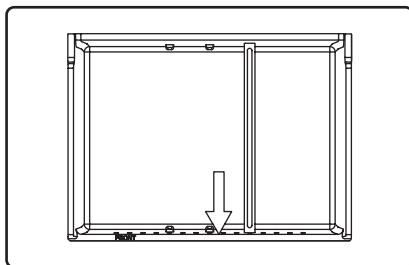
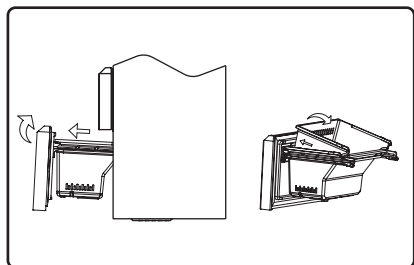

DEPANARE

Puteți încerca să rezolvați singur următoarele probleme simple. Dacă acestea nu pot fi rezolvate, vă rugăm să contactați departamentul post-vânzare.

Funcționare eșuată	Verificați dacă aparatul este conectat la curent sau dacă ștecherul este bine în contact. Verificați dacă tensiunea este prea scăzută. Verificați dacă există o întrerupere a curentului sau s-au declanșat circuite parțiale.
Miros	Alimentele mirositoare trebuie să fie etanș împachetate. Verificați dacă există alimente putrede. Curățați interiorul frigiderului.
Funcționare îndelungată a compresorului.	Funcționarea îndelungată a frigiderului este normală vara când temperatura ambientală este ridicată. Nu este recomandat să aveți prea multă mâncare în aparat în același timp. Mâncarea se va răci înainte de a fi introdusă în aparat. Ușile sunt deschise prea des.
Lumina nu se aprinde.	Verificați dacă frigiderul este conectat la sursa de alimentare și dacă lumina este deteriorată. Solicitați înlocuirea luminii de către un specialist.
Ușile nu pot fi închise corect.	Ușa este blocată de pachetele alimentare. Frigiderul este înclinat.
Zgomot puternic	Verificați dacă podeaua este nivelată și dacă frigiderul este așezat stabil. Verificați dacă accesoriile sunt amplasate în locuri adecvate.
Există picături de apă în frigider	Ușa frigiderului nu este închisă corect. Închideți ușa frigiderului.
Grinda frigiderului sau fascicula verticală este fierbinte.	În jurul rezervorului există tuburi anti-condens pentru a reduce căldura generată în timpul funcționării. Este normal.

INFORMACIJE O BEZBEDNOSTI

VAŠA BEZBEDNOST I BEZBEDNOST DRUGIH SU VEOMA VAŽNE

Da biste sprečili povrede korisnika ili drugih ljudi i štetu na imovini, moraju se poštovati prikazana uputstva. Nepravilno rukovanje usled ignorisanja uputstava može izazvati povrede ili štetu, uključujući smrt. Nivo rizika je prikazan sledećim oznakama.



Ovo je simbol zabrane. Svako nepoštovanje uputstava označenih ovim simbolom može rezultirati oštećenjem proizvoda ili ugrožavanjem lične bezbednosti korisnika.



Ovo je simbol upozorenja. Potrebno je strogo pridržavanje uputstava označenih ovim simbolom; u suprotnom, može doći do oštećenja proizvoda ili ličnih povreda.



Ovo je simbol upozorenja. Uputstva označena ovim simbolom zahtevaju posebnu pažnju. Nedovoljna pažnja može dovesti do blagih ili umerenih povreda, ili oštećenja proizvoda.

VAŽNA BEZBEDNOSNA UPUTSTVA



Rizik od požara / zapaljivih materijala



UPOZORENJE

- Ovaj uređaj je namenjen za upotrebu u domaćinstvima i sličnim primenama kao što su kuhinje za osoblje u prodavnicama, kancelarijama i drugim radnim sredinama; seoskim domaćinstvima i od strane gostiju u hotelima, motelima i drugim stambenim tipovima sredina; sredinama tipa "krevet i doručak"; keteringu i sličnim neretailnim primenama.
- Ovaj uređaj nije namenjen za upotrebu osobama (uključujući decu) sa smanjenim fizičkim, senzornim ili mentalnim sposobnostima, ili nedostatkom iskustva i znanja, osim ako im nije pružen nadzor ili uputstvo u vezi sa korišćenjem uređaja od strane osobe odgovorne za njihovu bezbednost.
- Decu treba nadzirati kako bi se osiguralo da se ne igraju sa uređajem.
- Ako je kabl za napajanje oštećen, mora ga zameniti proizvođač, njegov servisni agent ili slično kvalifikovana osoba kako bi se izbegla opasnost.
- Ne skladištite eksplozivne supstance kao što su aerosolne limenke sa zapaljivim propelantom u ovom uređaju.
- Uređaj mora biti isključen iz struje nakon upotrebe i pre izvođenja korisničkog održavanja na uređaju.
- **UPOZORENJE:** Držite otvore za ventilaciju, u kućištu uređaja ili u ugrađenoj strukturi, slobodnim od prepreka.
- **UPOZORENJE:** Ne koristite mehaničke uređaje ili druge metode za ubrzavanje procesa odmrzavanja, osim onih koje preporučuje proizvođač.
- **UPOZORENJE:** Ne oštećujte rashladni krug.
- **UPOZORENJE:** Ne koristite električne uređaje unutar odeljaka za skladištenje hrane, osim ako nisu tipa koji preporučuje proizvođač.
- **UPOZORENJE:** Molimo da se frižider odbaci u skladu sa lokalnim propisima jer koristi zapaljivi gas za naduvavanje i rashladno sredstvo.
- **UPOZORENJE:** Prilikom postavljanja uređaja, pazite da kabl za napajanje ne bude prignječen ili oštećen.
- **UPOZORENJE:** Ne postavljajte više prenosivih utičnica ili prenosivih napajanja iza uređaja.
- Ne koristite produžne kablove ili neuzevljene adaptere sa dva zupca.
- **UPOZORENJE:** Povežite se samo na vodu za piće. (pogodno za aparat za led)



OPASNOST

- Rizik od zarobljavanja dece. Pre nego što bacite stari frižider ili zamrzivač:
 - Skinite vrata.
 - Ostavite police na mestu kako deca ne bi mogla lako da se popnu unutra.
- Frižider mora biti isključen iz izvora napajanja pre nego što pokušate instalaciju dodatne opreme.
- Rashladno sredstvo i ciklopentanski materijal za penu koji se koriste za uređaj su zapaljivi. Dakle, kada se uređaj baca, treba ga držati podalje od bilo kog izvora vatre i da ga preuzme specijalizovana kompanija za reciklažu sa odgovarajućom kvalifikacijom, a ne da se odlaže spaljivanjem, kako bi se sprečila šteta po životnu sredinu ili bilo koja druga opasnost.



UPOZORENJE

Za standard EU:

- Ovaj uređaj mogu koristiti deca starija od 8 godina i osobe sa smanjenim fizičkim, senzornim ili mentalnim sposobnostima ili nedostatkom iskustva i znanja, ako su dobile nadzor ili uputstvo o bezbednom korišćenju uređaja i razumeju opasnosti koje su uključene. Deca ne smeju da se igraju sa uređajem. Čišćenje i održavanje korisnika ne smeju obavljati deca bez nadzora. Deci uzrasta od 3 do 8 godina je dozvoljeno da pune i prazne rashladne uređaje.
- Da biste izbegli kontaminaciju hrane, molimo vas da poštuju sledeće uputstvo:
 - Otvaranje vrata na duže periode može izazvati značajan porast temperature u komorama uređaja.
 - Redovno čistite površine koje mogu doći u kontakt sa hranom i pristupačne drenažne sisteme.
 - Čistite rezervoare za vodu ako nisu korišćeni 48 sati; isperite vodeni sistem povezan sa vodosnabdevanjem ako voda nije korišćena 5 dana. (Napomena 1)
 - Sirovo meso i ribu čuvajte u odgovarajućim posudama u frižideru, kako ne bi dolazilo u kontakt sa drugom hranom ili kapalo na nju.
- Odeljci ****** za zamrzavanje sa dve zvezdice su pogodna za čuvanje prethodno zamrznute hrane, čuvanje ili pravljenje sladoleda i pravljenje kockica leda. (Napomena 2)
- Odeljci sa jednom *****, dve ****** i tri zvezde ******* nisu pogodni za zamrzavanje sveže hrane. (Napomena 3)
- Za uređaje bez 4-zvezdastog odeljka ****** ovaj rashladni uređaj nije pogodan za zamrzavanje hrane. (Napomena 4)
- Ako se rashladni uređaj ostavi prazan na duže periode, isključite ga, odmrznite, očistite, osušite i ostavite vrata otvorena kako biste sprečili razvoj plesni unutar uređaja.

Napomena 1, 2, 3, 4: Molimo da potvrdite da li je primenjivo u skladu sa vrstom vašeg odeljka proizvoda.

- Za samostojeći uređaj: ovaj rashladni uređaj nije namenjen za upotrebu kao ugrađeni uređaj.
- Svaka zamena ili održavanje LED lampi treba da obavi proizvođač, njegov servisni agent ili slično kvalifikovana osoba.
- Ovaj proizvod sadrži izvor svetlosti energetske efikasnosti klase (G).

SAČUVAJTE OVO UPUTSTVO

OVAJ UREĐAJ JE ISKLJUČIVO ZA KUĆNU UPOTREBU



UPOZORENJE!

Upozorenja prema Prop 65 države Kalifornija:

Kancerogena i reproduktivna šteta, www.P65Warnings.ca.gov.

PRAVILNO ODLAGANJE

UPOZORENJE

Opasnost od gušenja

Pre nego što bacite stari zamrzivač ili frižider:

- Uklonite vrata ili poklopac kako deca ne bi mogla da se sakriju ili zarobe unutar starog uređaja.
- Ostavite police na mestu kako deca ne bi mogla lako da se popnu unutra.
- Nepoštovanje ovih uputstava može dovesti do smrti ili oštećenja mozga.

VAŽNO:

- Upotrebljeni zapaljivi gas i rashladno sredstvo. Odgovornost potrošača je da se pridržava saveznim i lokalnim propisima prilikom odlaganja ovog proizvoda. Rashladna sredstva moraju biti ispražnjena od strane licenciranog, EPA sertifikovanog tehničara u skladu sa uspostavljenim procedurama.

Upozorenja vezana sa električnom energijom

- Ne vučite kabl za napajanje kada vadite utičnicu frižidera. Čvrsto uhvatite utičnicu i izvadite je iz utičnice.
- Da biste obezbedili bezbednu upotrebu, nemojte oštetiti kabl za napajanje ili koristiti kabl ako je oštećen ili pohaban.
- Koristite posvećenu utičnicu; utičnica ne sme biti deljena sa drugim električnim uređajima.
- Kabl za napajanje treba čvrsto da se uklapa u utičnicu, u suprotnom može doći do požara.
- Obezbedite da elektroda za uzemljenje utičnice bude opremljena pouzdanim uzemljenjem.
- U slučaju curenja gasa i drugih zapaljivih materija, isključite ventil za curenje gasa i otvorite vrata i prozore. Nemojte isključivati frižider i druge električne uređaje jer varnica može izazvati požar.
- Ne koristite električne uređaje na vrhu uređaja, osim ako su tipa koji preporučuje proizvođač.
-

Upozorenja vezana sa postavljanjem predmeta

- Ne stavljajte zapaljive, eksplozivne, isparljive i visoko korozivne predmete u frižider kako biste sprečili oštećenje proizvoda ili požarne nesreće.
- Ne postavljajte zapaljive predmete blizu frižidera kako biste izbegli požare.
- Ovaj proizvod je kućni frižider i pogodna je samo za čuvanje hrane. Prema nacionalnim standardima, kućni frižider se ne sme koristiti za druge svrhe, kao što su čuvanje krvi, lekova ili bioloških proizvoda.
- Ne skladištite pivo, napitke ili druge tečnosti u bocama ili zatvorenim posudama u odeljku za zamrzavanje frižidera, jer se boce ili zatvorene posude mogu naprsnuti usled smrzavanja i izazvati oštećenja.

Upozorenja za upotrebu

- Ne rastavljajte ili rekonstruisite frižider samostalno, niti oštećujte rashladni krug; održavanje uređaja mora obaviti stručnjak.
- Oštećeni kabl za napajanje mora zameniti proizvođač, njegov odeljak za održavanje ili povezani profesionalci kako bi se izbegla opasnost.
- Razmaci između vrata frižidera i između vrata i tela frižidera su mali; ne stavljajte ruke u ove prostore kako biste sprečili stiskanje prstiju. Budite nežni prilikom otvaranja vrata frižidera da biste izbegli padanje predmeta.
- Ne uzimajte hranu ili posude vlažnim rukama u odeljku za zamrzavanje dok frižider radi, posebno metalne posude, kako biste izbegli smrzotine.
- Ne dozvolite deci da uđu ili se popnu unutar frižidera kako biste sprečili da se deca zarobe u frižideru ili da budu povređena padom frižidera.
- Ne prskajte ili perite frižider; ne postavljajte frižider na vlažna mesta koja lako mogu biti prskana vodom kako ne bi došlo do uticaja na električna izolaciona svojstva frižidera.
- Ne postavljajte teške predmete na vrh frižidera jer se predmeti mogu oboriti pri otvaranju vrata, što može izazvati povrede.
- Molimo vas da izvučete utikač u slučaju nestanka struje ili čišćenja. Ne povežite frižider na izvor napajanja unutar pet minuta kako biste sprečili oštećenje kompresora zbog uzastopnih pokretanja.

Upozorenja vezana za energiju

1. Rashladni uređaji možda neće raditi dosledno (moguće odmrzavanje sadržaja ili temperatura može postati previsoka u odeljku za zamrzavanje) kada su podešeni na duže vreme ispod donjeg kraja temperaturnog opsega za koji je uređaj dizajniran.
2. Gazirani napici ne bi trebali da se čuvaju u odeljcima za zamrzavanje hrane ili u niskotemperaturnim odeljcima ili kabinetima, jer neki proizvodi kao što je voda u ledu ne bi trebali da se konzumiraju previše hladni;
3. Ne prekoračujte preporučeno vreme skladištenja od strane proizvođača hrane za bilo koju vrstu hrane, posebno za komercijalno brzo zamrznutu hranu u odeljcima za zamrzavanje hrane ili u kabinetima za skladištenje zamrznute hrane
4. Sprečite nepotrebno povećanje temperature zamrznute hrane tokom odmrzavanja rashladnog uređaja, kao što je omotavanje zamrznute hrane u nekoliko slojeva novina.
5. Povećanje temperature zamrznute hrane tokom ručnog odmrzavanja, održavanja ili čišćenja može skratiti njen rok trajanja.

Odlaganje



Rashladno sredstvo i ciklopentanski materijal za penu korišćeni za frižider su zapaljivi. Stoga, kada se frižider baca, treba ga držati podalje od bilo kog izvora vatre i reciklirati ga putem specijalizovane kompanije sa odgovarajućom kvalifikacijom, a ne odlagati spaljivanjem, kako bi se sprečila šteta po životnu sredinu ili bilo kakva druga opasnost.



Kada se frižider baca, rastavite vrata i uklonite brtvu vrata i police; stavite vrata i police na odgovarajuće mesto kako biste sprečili da se dete zarobi.



Ispravno odlaganje ovog proizvoda:

Ova oznaka ukazuje da ovaj proizvod ne sme biti odložen zajedno sa drugim kućnim otpadom. Da biste sprečili moguću štetu po životnu sredinu ili ljudsko zdravlje usled nekontrolisanog odlaganja otpada, reciklirajte ga odgovorno kako biste promovisali održivu ponovnu upotrebu materijalnih resursa. Da biste vratili korišćeni uređaj, koristite sisteme za povrat i prikupljanje ili kontaktirajte prodavca gde je proizvod kupljen. Oni će preuzeti ovaj proizvod radi ekološki bezbednog recikliranja.

PRAVILNA UPOTREBA FRIŽIDERA

Postavljanje

- Pre upotrebe, uklonite sav materijal za pakovanje, uključujući donje jastučice, pene i trake unutar frižidera; skinite zaštitnu foliju sa vrata i tela frižidera.
- Držite daleko od izvora toplote i izbegavajte direktnu sunčevu svetlost. Ne postavljajte zamrzivač na vlažna ili mokra mesta kako biste sprečili rđu ili smanjenje izolacionog efekta.
- Ne prskajte ili perite frižider; ne stavljajte frižider na vlažna mesta koja lako mogu biti prskana vodom kako ne biste uticali na električna izolaciona svojstva frižidera.
- Razmak na vrhu frižidera treba biti veći od 10 cm, a frižider treba da bude postavljen uz zid sa udaljenošću većom od 10 cm kako bi se olakšalo oticanje toplote.
- Obezbedite dovoljno prostora za lako otvaranje vrata i fioka.

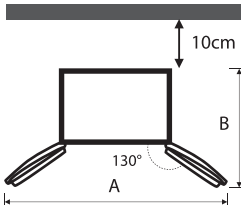
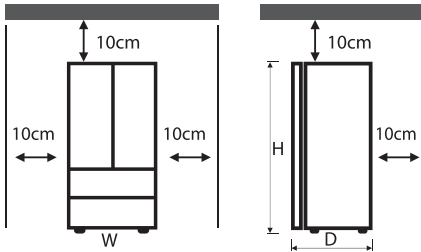

Širina "v"	703
Dubina "D" (bez ručke)	686
Visina "H"	1780
A	1170
B	940

(unit: mm)

Mere u gornjoj tabeli mogu se razlikovati u zavisnosti od metode merenja.

NAPOMENA

Ovaj frižider treba da bude instaliran samostalno i ne može se koristiti kao ugradni. U suprotnom, može doći do problema kao što su neuspešna ugradnja u kabinet, smanjena performansa i životni vek proizvoda. Proizvođač ne pruža osnovnu garanciju na proizvod u tom slučaju.

Saveti za uštedu energije

- Uređaj treba da bude smešten u najhladnijem delu sobe, daleko od uređaja koji proizvode toplotu ili grejnih kanala, i van direktne sunčeve svetlosti.
- Pustite vruću hranu da se ohladi na sobnoj temperaturi pre nego što je stavite u uređaj. Prekomerno punjenje uređaja može naterati kompresor da radi duže. Hrana koja se previše sporo smrzava može izgubiti kvalitet ili se pokvariti.
- Obavezno pravilno upakujte hranu i obrišite posude pre nego što ih stavite u uređaj. Ovo smanjuje nakupljanje leda unutar uređaja.
- Prostori za skladištenje u uređaju ne bi trebali biti obloženi aluminijumskom folijom, papirom za vosak ili papirnim ubrusima. Ove obloge ometaju cirkulaciju hladnog vazduha, što čini uređaj manje efikasnim.
- Organizujte i označite hranu kako biste smanjili otvaranje vrata i produžena pretraživanja. Uklonite onoliko predmeta koliko vam je potrebno u jednom trenutku i zatvorite vrata što je brže moguće.
- Izvor svetlosti u ovom proizvodu može zameniti samo kvalifikovani tehničar.

Zamena svetla

- Bilo kakva zamena ili održavanje LED lampi treba da obavi proizvođač, njegov servisni agent ili slična kvalifikovana osoba.
- Izvor svetlosti u ovom proizvodu može zameniti samo kvalifikovani tehničar.

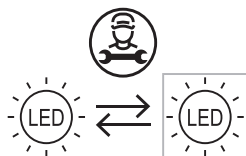

	1. Izvucite utikač pre uklanjanja.
	2. Uklonite abažur šrafcigerom.
	3. Skinite ploču lampe.
	4. Uklonite priključni terminal.

Početak korišćenja

- Pre prvog pokretanja, držite frižider dva sata pre nego što ga priključite na napajanje.
- Pre stavljanja sveže ili smrznute hrane, frižider bi trebalo da radi 2-3 sata, ili preko 4 sata leti kada je temperatura okoline visoka.

NAPOMENA

Ovaj proizvod se ne preporučuje za upotrebu sa utičnicama ili glavnim prekidačem sa A/GFCI funkcijom, inače može izazvati lažno okidanje.

1. ne predstavlja bezbednosni rizik kada se spotakne.
2. Ako se okidanje nastavi, preporučuje se da zamenite utičnice ili glavni prekidač bez A/GFCI funkcije.

Imena komponenti

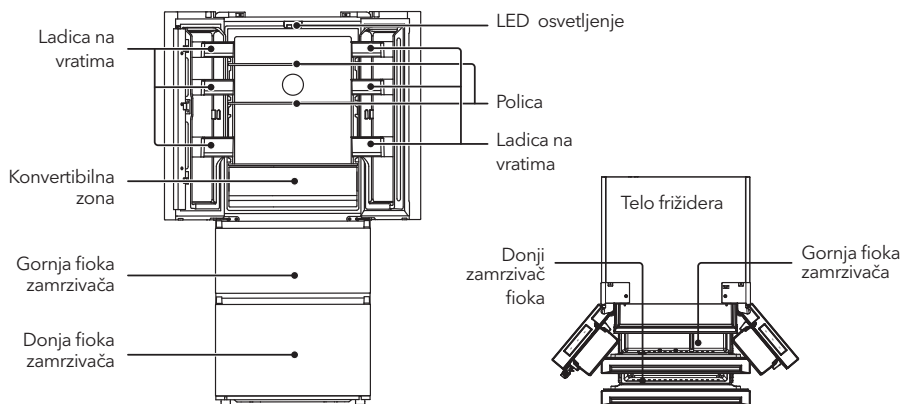

Slika iznad je samo za referencu. Stvarna konfiguracija zavisice od fizičkog proizvoda ili izjave distributera

Hlađeni komora

- Hlađena komora je pogodna za čuvanje raznih vrsta voća, povrća, pića i druge hrane koja se konzumira u kratkom roku; preporučeno vreme čuvanja je od 3 do 5 dana.
- Ne stavljajte kuvanu hranu u hlađenu komoru dok se ne ohladi na sobnoj temperaturi.
- Preporučuje se da hrana bude zatvorena pre nego što je stavite u frižider.
- Stakleni police mogu se podešavati gore ili dole kako bi se obezbedio razuman prostor za skladištenje i lakša upotreba.

Zamrzivač

- Komora za zamrzavanje sa niskim temperaturama može da očuva hranu svežu duže vreme i prvenstveno se koristi za čuvanje zamrznute hrane i pravljenje leda.
- Zamrzivač je pogodna za čuvanje mesa, ribe, rižinih kuglica i druge hrane koja se ne konzumira u kratkom roku.
- Kockice mesa je preporučljivo podeliti na male komade. Imajte na umu da hranu treba konzumirati u okviru preporučenog roka.

Fioke, kutije za hranu, police itd. postavljene prema položaju na slici iznad su energetske najefikasnije.

NAPOMENA

Skladištenje previše hrane tokom rada nakon početnog priključivanja na struju može nepovoljno uticati na efekat zamrzavanja frižidera. Hrana koja se skladišti ne sme blokirati izlaz vazduha; u suprotnom, efekat zamrzavanja će takođe biti negativno pogođen.

Funkcije

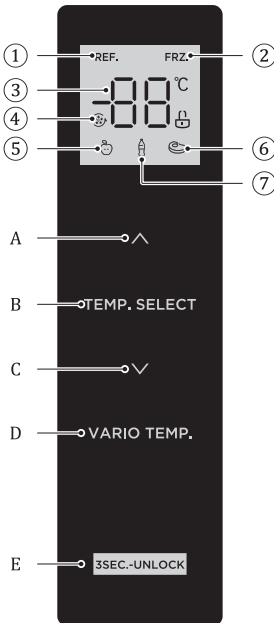

1. Ikona za hlađenje
 2. Ikona za zamrzavanje
 3. Ikona za prikaz temperature
 4. Ikona za super hlađenje/zamrzavanje
 5. Ikona za voće/povrće
 6. Meso
 7. Ikona za piće
- A. Dugme za povećanje temperature
 - B. Dugme za izbor temperature zone
 - C. Dugme za smanjenje temperature
 - D. Dugme za promenljivu temperaturu
 - E. Dugme za zaključavanje/otključavanje



Operation instructions



• Prikaz

Kada uključite frižider, ekran prikazuje sve karakteristike 3 sekunde. Tokom toga, zvoni početni zvuk, a zatim ekran prelazi na normalan prikaz rada. Pri prvom korišćenju frižidera, podrazumevane temperature za hladenu komoru i komoru za zamrzavanje su 4°C i -18°C, respektivno. Ako dođe do greške, ekran prikazuje kod greške (pogledajte sledeću stranu); tokom normalnog rada, ekran prikazuje podešenu temperaturu hladene komore ili komore za zamrzavanje.

U normalnim uslovima, ako ne dođe do bilo kakve operacije na displeju ili otvaranja vrata unutar 30 sekundi, ekran se zaključava .

• Zaključavanje/otključavanje

U otključanom stanju, dugim pritiskanjem dugmeta za zaključavanje  na 3 sekunde, prelazi se u zaključani režim. Logo  se gasi i zvoni signal, što znači da je panel za prikaz zaključan; u ovom stanju, operacije dugmetom nisu moguće.

U zaključanom stanju, dugim pritiskanjem dugmeta za zaključavanje  na 3 sekunde, prelazi se u otključano stanje. Logo  se osvetljava i zvoni signal, što znači da je panel za prikaz otključan; u ovom stanju, operacije dugmetom su moguće.

• Podešavanje temperature hladene komore

Press temperature zone selection button **TEMP. SELECT** to choose the setting temperature zone of refrigerating chamber, and then press \wedge or \vee to adjust the setting temperature of refrigerating chamber. The temperature setting range for refrigerating chamber is 2°C ~ 8°C.

• Temperature setting of freezing chamber

Pritisnite dugme za izbor temperaturne zone **TEMP. SELECT** da izaberete temperaturnu zonu za komoru za zamrzavanje, a zatim pritisnite dugme za povećanje \wedge ili smanjenje \vee temperature kako biste prilagodili temperaturu komore za zamrzavanje. Raspon podešavanja temperature za komoru za zamrzavanje je od -24°C do -16°C.

• Podešavanje temperature u promenljivoj temperaturnoj komori

Pritisnite dugme za promenljivu temperaturu da prilagodite temperaturu komore. Raspon podešavanja je: voće/povrće, piće i meso.

• Podešavanje režima

Postavite režim super hlađenja: nakon što se temperatura hladene komore podeši na 2°C, pritisnite dugme za smanjenje temperature \vee da uđete u režim super hlađenja. U režimu super

hlađenja, temperatura hladene komore automatski se postavlja na 2°C.

Izlazak iz režima super hlađenja: pritisnite dugme za povećanje temperature \wedge da izađete iz režima super hlađenja ili će se režim automatski isključiti nakon 6 sati. Nakon izlaska iz režima super hlađenja, temperatura frižidera automatski će se vratiti na prethodno podešenu temperaturu. Postavite režim super zamrzavanja: nakon što se temperatura komore za zamrzavanje podeši na -24°C, pritisnite dugme za smanjenje temperature \vee da uđete u režim super zamrzavanja. U režimu super zamrzavanja, temperatura komore za zamrzavanje automatski se postavlja na -24°C. Izlazak iz režima super zamrzavanja: pritisnite dugme za povećanje temperature \wedge da izađete iz režima super zamrzavanja ili će se režim automatski isključiti nakon 32 sata. Nakon izlaska iz režima super zamrzavanja, temperatura komore za zamrzavanje automatski će se vratiti na prethodno podešenu temperaturu.

Prema standardu IEC62552:2007, uslovi testa su sledeći: Pokrenite režim super zamrzavanja unapred i sačekajte dok frižider ne pređe u automatsko odmrzavanje nakon 18 sati, a zatim primenite opterećenje na zamrzivač. Maksimalno vreme odmrzavanja je 72 sata, a minimalno 12 sati na 32°C. Preporučeno podešavanje: hladena komora na 4°C, komora za zamrzavanje na -18°C.

NAPOMENA

Funkcija brzog zamrzavanja je dizajnirana da očuva nutritivnu vrednost hrane u zamrzivaču. Omogućava zamrzavanje hrane u najkraćem mogućem vremenu. Ako se zamrzava velika količina hrane u jednom trenutku, preporučuje se da korisnik uključi funkciju brzog zamrzavanja i stavi hranu u zamrzivač. U tom trenutku, brzina zamrzavanja komore za zamrzavanje se povećava, što omogućava brzo zamrzavanje hrane, efikasno zaključavanje nutritivnih vrednosti hrane i olakšava skladištenje.

• Sabbath mode

Otključajte frižider, a zatim istovremeno pritisnite dugme \vee i dugme za zaključavanje na 4 sekunde da biste ušli u režim Šabata. Pritisnite bilo koje dugme da izađete iz režima. U ovom režimu status frižidera je:

- Prikaz kontrolne table i svetla ostaju isključeni, i nema alarma.
- Frižider normalno hladi.
- Within five minutes of the door pning, compressor, fan motor status does not change.

• Skladištenje u slučaju nestanka struje

U slučaju nestanka struje, trenutni radni status će biti zaključan i očuvan dok se ne vrati napajanje.

• Indikacija grešaka

Sledeća upozorenja koja se pojavljuju na ekranu ukazuju na odgovarajuće greške u frižideru. Iako frižider može i dalje imati funkciju hlađenja sa ovim greškama, korisnik treba da kontaktira stručnjaka za održavanje radi servisiranja, kako bi se osigurala optimalna funkcionalnost uređaja.

Kod greške	Fault description
E1	Kvar senzora temperature hladene komore
E2	Kvar senzora temperature komore za zamrzavanje
E3	Kvar senzora temperature promenljive temperaturne komore
E4	Kvar senzora odmrzavanja u hladenoj komori

Kod greške	Fault description
E5	Greška u detekciji kola senzora odmrzavanja zamrzivača
E6	Greška u komunikaciji
E7	Greška u cirkulaciji kola za detekciju temperature
EH	Greška senzora vlage

Nivelisanje nožica

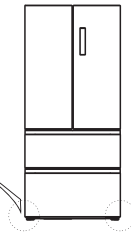
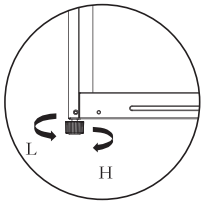

Šematski dijagram nogica za nivelaciju.

- Postupak podešavanja:
 - Okrećite nogice u smeru kazaljke na satu da podignete frižider;
 - Okrećite nogice suprotno od smeru kazaljke na satu da spustite frižider;
 - Podesite desne i leve nogice prema gore navedenim postupcima kako biste postigli horizontalnu ravnotežu.

Slika iznad je samo za referencu. Stvarna konfiguracija će zavisi od fizičkog proizvoda ili izjave distributera.

Nivelisanje vrata

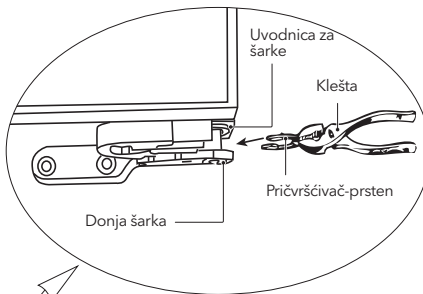

Popis alata koje mora osigurati korisnik



klešta

- Podignite donja vrata do nivoa viših vrata.
- Umetnite priloženi fastener-prsten koristeći klijesta u razmak između grommeta za šarke i donje šarke. Broj fastener-prstena koji će vam biti potreban zavisi od razmaka.

Slika iznad je samo za referencu. Stvarna konfiguracija će zavisi od fizičkog proizvoda ili izjave distributera.

ODRŽAVANJE FRIŽIDERA

Generalno čišćenje

- Prašenje iza frižidera i na podu treba da se čisti kako bi se poboljšao efekat hlađenja i ušteda energije.
- Redovno proveravajte brtvu vrata kako biste se uverili da nema ostataka. Očistite brtvu vrata mekom krpom navlaženom sapunicom ili razblaženim deterdžentom.
- Unutrašnjost frižidera treba redovno čistiti kako bi se izbegli neprijatni mirisi.
- Pre čišćenja unutrašnjosti, isključite napajanje, uklonite svu hranu, pića, police, fioke, itd.
- Upotrebite meku krpu ili sunder za čišćenje unutrašnjosti frižidera, koristeći dve kašike sode bikarbone i litru tople vode. Zatim isperite vodom i obrišite suvo. Nakon čišćenja, otvorite vrata i pustite da se prirodno osuši pre nego što ponovo uključite napajanje.
- Za oblasti koje je teško očistiti unutar frižidera (kao što su uska mesta, razmaci ili uglovi), preporučujemo da ih redovno brišete mekom krpom, mekanom četkom, itd., a po potrebi i nekim alatima (kao što su tanke štapiće) kako biste osigurali da ne dođe do nakupljanja kontaminanata ili bakterija u tim područjima.
- Ne koristite sapun, deterdžent, prašak za pranje, sprej za čišćenje itd., jer mogu izazvati neprijatne mirise unutar frižidera ili kontaminirati hranu.
- Čistite pladanj vrata, police i fioke mekom krpom navlaženom sapunicom ili razblaženim deterdžentom. Osušite mekom krpom ili ostavite da se osuši prirodno.
- Obrišite spoljašnju površinu frižidera mekom krpom navlaženom sapunicom, deterdžentom itd., a zatim obrišite suvo.
- Ne koristite tvrde četke, abrazivne spužve, metalne četke, abrazive (kao što je pasta za zube), organske rastvarače (kao što su alkohol, acetone, bananino ulje itd.), ključalu vodu, kiseline ili alkalne materijale, jer mogu oštetiti površinu i unutrašnjost frižidera. Ključala voda i organski rastvarači poput benzina mogu deformisati ili oštetiti plastične delove.
- Ne isperite direktno vodom ili drugim tečnostima tokom čišćenja kako biste izbegli kratki spoj ili uticaj na električnu izolaciju nakon potapanja.



Isključite frižider radi odmrzavanja i čišćenja.

ODMRZAVANJE

- Frižider je napravljen na osnovu principa hlađenja vazduhom i takođe ima automatsku funkciju odmrzavanja. Sneg koji se formira zbog promene sezone ili temperature može se takođe ručno ukloniti isključivanjem aparata iz napajanja ili brisanjem suvom krpom.

Van rada

- Nestanak struje: U slučaju nestanka struje, čak i tokom leta, hrana unutar uređaja može se čuvati nekoliko sati. Tokom nestanka struje, smanjite broj otvaranja vrata i ne stavljajte svežu hranu u uređaj.
- Dugotrajna neupotreba: Ako ne planirate da koristite frižider duže vreme, isključite ga iz napajanja i očistite unutrašnjost. Ostavite vrata otvorena kako biste sprečili neprijatne mirise.
- Premeštanje: Pre nego što premestite frižider, izvadite sve predmete iz unutrašnjosti, učvrstite staklene police, držače za povrće, fioke u zamrzivaču itd. pomoću trake, i zategnite noge za nivelaciju. Zatvorite vrata i zatvorite ih trakom. Tokom premještanja, frižider ne sme biti postavljen naopačke ili horizontalno, niti izložen vibracijama; nagib tokom premještanja ne sme biti veći od 45°.



Uređaj će raditi neprekidno kada se pokrene. Uopšteno govoreći, rad uređaja ne sme da se prekida; u suprotnom može doći do smanjenja veka trajanja.

Čišćenje nosača vrata

- Prema uputstvu na slici ispod: Koristeći obe ruke, pritisnite fioku i povucite je nagore kako biste je izvadili.
- Podesite visinu fioke: Nakon što operete fioku, možete je prilagoditi prema svojim potrebama.
- Preporučeni materijali za čišćenje: Koristite meke peškire ili sunder navlažene vodom i neagresivnim neutralnim deterdžentima za čišćenje. Zamrzivač treba konačno da se opere čistom vodom i suvim krpom. Ostavite vrata otvorena za prirodno sušenje pre nego što uključite napajanje.
- Izbegavajte korišćenje: Ne koristite tvrde četke, čelične loptice za čišćenje, žičane četke, abrazive poput paste za zube, organske rastvarače (poput alkohola, acetona, bananinog ulja itd.), ključalu vodu, kisele ili alkalne materijale, jer to može oštetiti površinu i unutrašnjost frižidera.

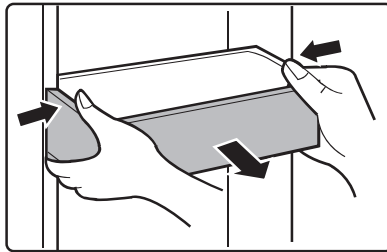

Cleaning of Glass shelf

- Za uklanjanje policica: S obzirom da na najdubljem delu obloge frižidera gde se dodiruje sa policama postoji zadnja prepreka, potrebno je da podignete police prema gore kako biste ih izvadili. Podesite ili očistite police: Prilagodite ili očistite police prema svojim potrebama. Preporučeni materijali za čišćenje: Koristite meke peškire ili sunder navlažene vodom i neagresivnim neutralnim deterdžentima za čišćenje. Zamrzivač treba konačno da se opere čistom vodom i suvim krpom. Ostavite vrata otvorena za prirodno sušenje pre nego što uključite napajanje.
- Izbegavajte korišćenje: Ne koristite tvrde četke, čelične loptice za čišćenje, žičane četke, abrazive poput paste za zube, organske rastvarače (poput alkohola, acetona, bananinog ulja itd.), ključalu vodu, kisele ili alkalne materijale, jer to može oštetiti površinu i unutrašnjost frižidera.

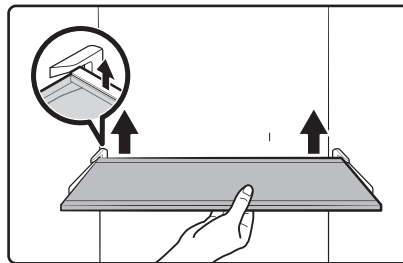

Napomena o slici: Slika iznad je samo za referencu. Stvarna konfiguracija zavisi od fizičkog proizvoda ili izjave distributera.

Čišćenje fioke zamrzivača

- **Uklanjanje fioke za zamrzivač:**
Pre nego što koristite fioku ili tacnu, uklonite pakovanje, traku itd., kako ne biste uticali na normalno korišćenje frižidera. Nakon što otvorite vrata zamrzivača do kraja, prvo izvadite tacnu, zatim je podignite u pravcu strelice, i zatim izvucite vrata i fioku zajedno kako biste je izvadili.
- **Uklanjanje pregrade gornje fioke zamrzivača:**
Nakon što otvorite vrata zamrzivača do kraja, kao što je prikazano strelicom, pritisnite unutrašnju stranu gornje fioke zamrzivača rukom kako biste je blago deformisali. Podignite pregradu fioke da biste je uklonili.

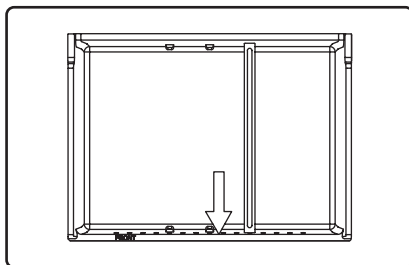
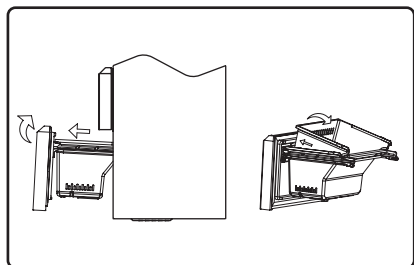

REŠAVANJE PROBLEMA

Korisnik može da reši sledeće jednostavne probleme. Molimo pozovite servisnu službu ako problemi nisu rešeni.

Neuspela operacija	Proverite da li je uređaj priključen na struju ili je utikač dobro u kontaktu. Proverite da li je napon pre nizak. Proverite da li je došlo do nestanka struje ili su se iskočila delimična kola.
Miris	Hrana sa mirisom mora biti dobro umotana. Proverite da li ima trule hrane. Očistite unutrašnjost frižidera.
Dugotrajan rad kompresora	Dugi rad frižidera je normalan leti. Kada je temperatura okoline visoka Nije preporučljivo imati previše hrane u uređaju u isto vreme. Hrana mora da se ohladi pre nego što se stavi u uređaj. Vrata se prečesto otvaraju.
Svetlost ne uspeva da se upali	Proverite da li je frižider priključen na napajanje i da li je osvetljeno svetlo oštećeno. Neka vam svetlo zameni specijalista.
Vrata se ne mogu pravilno zatvoriti	Vrata su zaglavljena paketima hrane Stavljeno je previše hrane. Frižider je nagnut.
Glasni šumovi	Proverite da li je pod ravan i da li je frižider stabilno postavljen. Proverite da li je pribor postavljen na odgovarajuća mesta.
U frižideru ima kapi vode	Vrata za hlađenje nisu dobro zatvorena. Zatvorite vrata za hlađenje.
Greda frižidera ili vertikalna greda je vruća	Okolo rezervoara postoje cevi protiv kondenzacije kako bi se smanjila toplota koja se stvara tokom rada To je normalno.

TESLA

tesla.info



Ovaj dokument je originalno proizveden i objavljen od strane proizvođača, brenda Tesla, i preuzet je sa njihove zvanične stranice. S obzirom na ovu činjenicu, Tehnoteka ističe da ne preuzima odgovornost za tačnost, celovitost ili pouzdanost informacija, podataka, mišljenja, saveta ili izjava sadržanih u ovom dokumentu.

Napominjemo da Tehnoteka nema ovlašćenje da izvrši bilo kakve izmene ili dopune na ovom dokumentu, stoga nismo odgovorni za eventualne greške, propuste ili netačnosti koje se mogu naći unutar njega. Tehnoteka ne odgovara za štetu nanесenu korisnicima pri upotrebi netačnih podataka. Ukoliko imate dodatna pitanja o proizvodu, ljubazno vas molimo da kontaktirate direktno proizvođača kako biste dobili sve detaljne informacije.

Za najnovije informacije o ceni, dostupnim akcijama i tehničkim karakteristikama proizvoda koji se pominje u ovom dokumentu, molimo posetite našu stranicu klikom na sledeći link:

<https://tehnoteka.rs/p/tesla-side-by-side-frizider-rf3900fmx-akcija-cena/>