

## Uputstvo za upotrebu

GORENJE bojler TG80W-E

# gorenje



Tehnoteka je online destinacija za upoređivanje cena i karakteristika bele tehnike, potrošačke elektronike i IT uređaja kod trgovinskih lanaca i internet prodavnica u Srbiji. Naša stranica vam omogućava da istražite najnovije informacije, detaljne karakteristike i konkurentne cene proizvoda.

Posetite nas i uživajte u ekskluzivnom iskustvu pametne kupovine klikom na link:

<https://tehnoteka.rs/p/gorenje-bojler-tg80w-e-akcija-cena/>

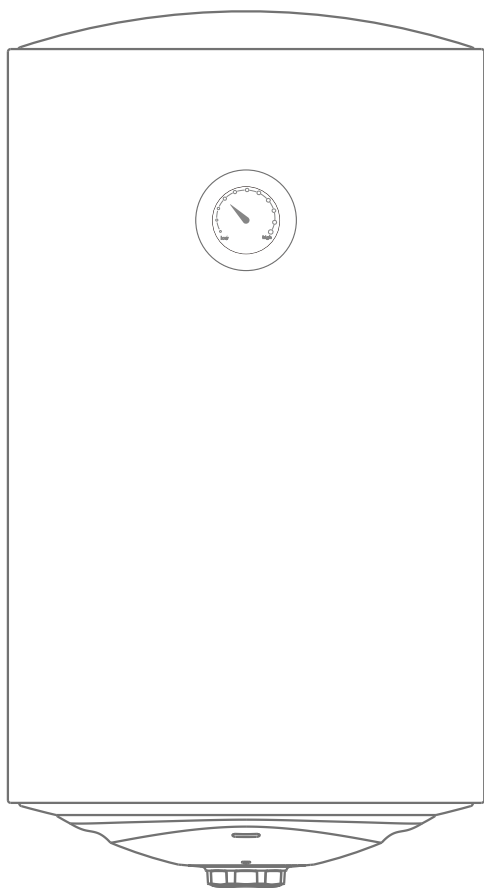

TG 30-100 W-E

**gorenje**

INSTRUCTIONS FOR USE

NAVODILO ZA UPORABO

UPUTE ZA UPOTREBU

UPUTE ZA UPOTREBU

UPUTSTVO ZA UPOTREBU

UPUTSTVO ZA UPOTREBU

УПАТСТВА ЗА УПОТРЕБА

UDHËZIME PËR PËRDORIM

INSTRUCȚIUNI DE UTILIZARE

EN

SI

HR

BIH

SRB

MNE

MKD

ALB

RO











Dear buyer, thank you for purchasing our product.

## PRIOR TO THE INSTALLATION AND FIRST USE OF THE ELECTRIC WATER HEATER, PLEASE READ THESE INSTRUCTIONS CAREFULLY.

This water heater has been manufactured in compliance with the relevant standards and tested by the relevant authorities as indicated by the Safety Certificate and the Electromagnetic Compatibility Certificate. Its technical characteristics are indicated on the label on the bottom of the heater next to the pipes. The installation must be carried out by qualified staff. All repairs and maintenance work within the water heater, e.g. lime removal or inspection/replacement of the protective anticorrosion anode, must be carried out by an authorised maintenance service provider.

## WARNINGS







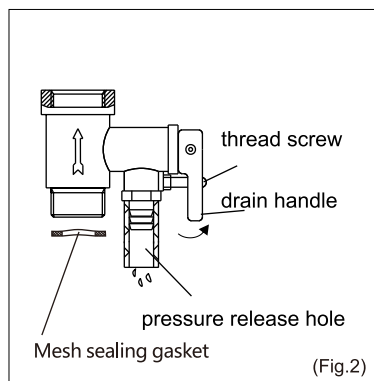
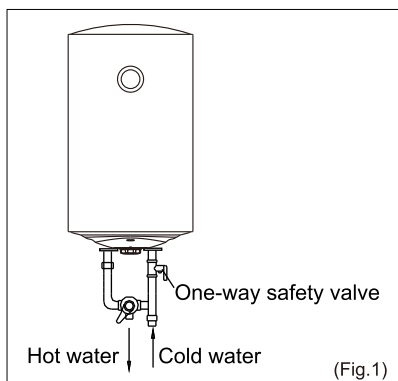

---

-  This appliance is not intended for use by persons (including children) with reduced physical, sensory or mental capabilities or lack of experience and knowledge, unless they have been given training or instructions concerning use of the appliance by a person responsible for their safety.
-  Children should not play with the appliance.
-  Children should not clean or perform maintenance on the appliance without supervision.
-  Installation should be carried out in accordance with the valid regulations and according to the instructions of the manufacturer and by qualified staff.
-  In a closed, pressurised system of installation, it is obligatory to install a safety valve on the inlet pipe with a rated pressure of 0.6 MPa (6 bar), 0.7 MPa (7 bar), 0.9 MPa (9 bar) or 1.0 MPa (10 bar) (see the label), which prevents the elevation of pressure in the boiler by more than 0.1 MPa (1 bar) above the rated pressure.
-  Water may drip from the outlet opening of the safety valve, so the outlet opening should be set to atmospheric pressure.
-  The outlet of the safety valve should be installed facing downwards and in a non-freezing area.
-  To ensure proper functioning of the safety valve, the user should perform regular controls to remove limescale and make sure the safety valve is not blocked.
-  Do not install a stop valve between the water heater and the safety valve, because it will impair the pressure protection of the heater!
-  Before connecting it to the power supply, the water heater must be filled with water!
-  The heater is equipped with an additional thermal cut-off for protection in case of failure of the operating thermostat. In this case, however, the temperature of the water in the heater can reach up to 130 °C according to the safety standards. During the water supply installation, the possibility of temperature overloads should be taken into account.

- ⚠ If the heater is to be disconnected from the power supply, please drain any water from the heater to prevent freezing.
- ⚠ Please do not try to fix any defects of the water heater on your own. Call the nearest authorised service provider.
- ⚠ Before installing this water heater, check and confirm that the earthing on the supply socket is reliably grounded. Otherwise, the electric water heater cannot be installed and used.
- ⚠ Do not use extension boards.
- ⚠ Incorrect installation and use of this electrical water heater may result in serious injuries and loss of property.
- ⚠ The Supply socket must be earthed reliably. The rated current of the socket shall not be lower than 16 A. The socket and plug shall be kept dry to prevent electrical leakage.
- ⚠ The wall in which the electrical water heater is installed shall be able to bear the load more than two times of the heater full filled with water without distortion and cracks. Otherwise other strenghtening measures shall be adopted.
- ⚠ The multifunction valve attached with the heater must be installed at the cold water inlet of this heater (see fig.1)
- ⚠ Before using the heater for the first time (or the first use after maintenance), the heater cannot be switched on until it has been full filled with water. When filling the water, at least one of the outlet valves at the outlet of the heater must be opened to exhaust the air. This valve can be closed after the heater has been fully filled with water.



- ⚠ During heating, there may be drops of water dripping from the pressure release hole of the multifunction valve. This is a normal phenomenon. If there is a large amount of water leak, please contact customer service center for repair. This pressure release shall, under no circumstances, be blocked; otherwise, the heater may be damaged, even resulting in accidents.

-  The drainage pipe connected to the pressure release hole must be kept sloping downwards.
-  Since the water temperature inside the heater can reach up to 75°C, the hot water must not be exposed to human bodies when it is initially used. Adjust the water temperature to suitable temperature to avoid scalding.
-  Unscrew the thread screw on the multifunction safety valve, and lift the drain handle upwards, (See Fig. 2) to drain the water from the inner tank.
-  If the flexible power supply cord is damaged, the special supply cord provided by the manufacturer must be selected and replaced by the professional maintenance personnel.
-  If any parts and components of this electric water heater are damaged, please contact customer service center for repair.
-  Parts illustrated in this use and care manual are indicative only, parts provided with the product may differ with illustrations
-  This product is intended for household use only.
-  Specifications are subject to change without notice



Our products incorporate components that are both environmentally safe and harmless to health, so they can be disassembled as easily as possible and recycled once they reach their final life stage.

Recycling of materials reduces the quantity of waste and the need for production of raw materials (e.g. metals) which requires a substantial amount of energy and causes release of harmful substances. Recycling procedures reduce the consumption of natural resources, as the waste parts made of plastic and metal can be returned to various production processes.

For more information on waste disposal, please visit your waste collection centre or the store where the product was purchased

# INSTALLATION

The water heater shall be installed as close as possible to the outlets. When installing the water heater in a room with a bathtub or shower, take into account the requirements defined in IEC Standard 60364-7-701 (VDE 0100, Part 701). It has to be fitted to the wall using appropriate wall screws. A wall with a poor load-bearing capacity must be properly reinforced where the heater will be installed. The water heater may only be fixed upon the wall vertically. To facilitate future service interventions, you are advised the distance between the water heater and the ceiling/wall is large enough to allow simple servicing, in order to avoid unnecessary dismounting of the heater during the servicing intervention.

ZU

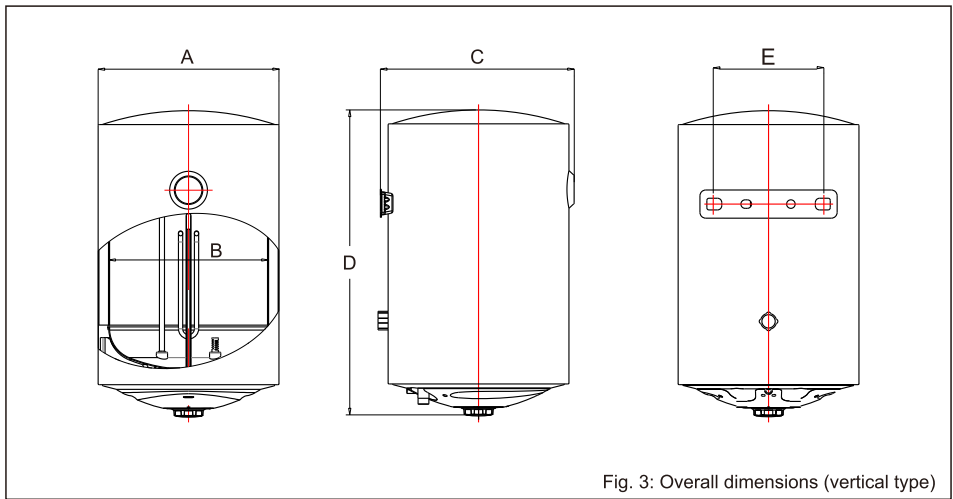

Fig. 3: Overall dimensions (vertical type)

	A	B	C	D	E
TG 30 W-E	340	300	365	575	205
TG 50 W-E	380	340	405	715	205
TG 80 W-E	450	410	475	750	205
TG 100 W-E	450	410	475	890	205

Connection and installation dimensions of the water heater [mm]

## Methods of Instalation

Note: Please ensure to use the accessories provided along with the product to install this electric water heater. This electric water heater cannot be hung on the support until it has been confirmed to be firm and reliable. Otherwise, the electric water heater may drop off from the wall, resulting in damage of the heater, even serious accidents. When determining the locations of the bolt holes, it shall be ensured that there is clearance not less than 0,2m on both sides of the electric heater. This may be required during maintenance of the heater.

This electric water heater shall be installed on a solid wall. If the strenght of the wall cannot bear the load equal to two times of the total weight of the heater filled fully with water, it is then necessary to install a special support.

After selecting a proper location, determine the position of the two holes used for expansion bolts with hook. Make two holes in the wall with the corresponding depth and size matching the expansion bolts attached with the heater, insert the screws turn the hook upwards, tighten the nuts to fix firmly and then hang the electric water heater on it (see Fig.4).

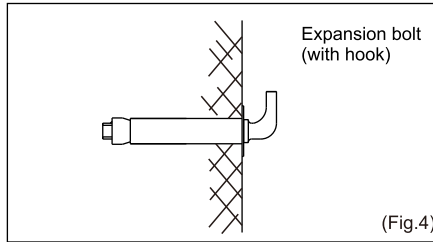

Install the supply socket in the wall. The supply socket should be 3 pin, single phase, 230 V/16 A. It is recommended to place the socket on the right above the heater.

If the bathroom is too small, the heater can be installed at another place. However, in order to reduce the pipeline heat losses, the instalation position of the heater shall be as near as possible to the heater.

## Connection of Pipelines

The dimension of valve & the inlet/outlet pipe is 1/2" BSP.

Connection of valve:  
install the multifunction valve with the heater on the inlet of the water heater.

Mesh sealing gasket must be installed at the water inlet of the safety valve. (see Fig. 2.)

In order to avoid leakage when connecting the pipelines, the rubber seal gaskets provided with the heater must be added at the end of the threads (see Fig.5). Insure leak proof joints.

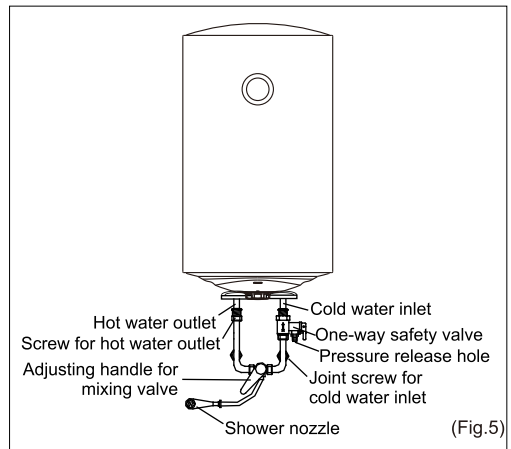

## Multi outlet connection

If the user want to realize a multi-way supply system, refer to the method shown in Fig.6 for connection of the pipelines.

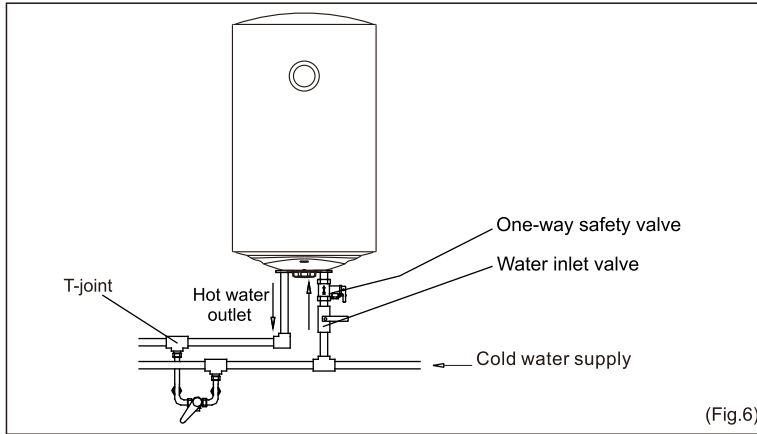

First, open any one of the outlet valves at the outlet of the water heater, then open the inlet valve. The water heater gets filled with water. When water flows out of the outlet pipe it implies that the heater has been filled fully with water, and the outlet valve can be closed.

During normal operation, the inlet valve shall be always kept open.

Insert the supply plug into the supply socket, and switch ON. Adjust the temperature controller suitably and the HEATING indicator will light up.

The temperature controller will automatically control the temperature. When the temperature inside the heater has reached the set temperature it will switch off automatically. When the water temperature falls below the set point the heater will be turned on automatically to restore the heating. When the heater is switched off automatically, the heating indicator will switch off.

## MAINTENANCE

Check the power supply plug and socket frequently to make sure that they have good, reliable contact and are well grounded without overheating phenomenon.

If the heater is not used for a long time, especially in the regions with low atmospheric temperature (lower than 0°C), the water inside the heater shall be drained away. This will prevent the damage to the heater due to water freezing in the container. (Refer **WARNINGS** in this manual for the method to drain away the water from the inner container).

In order to ensure that the water heater operates efficiently for long time, it is recommended to clean the inner container and the deposits on the electrical heating components periodically.

It is recommended to examine the magnesium anode every 36 months or so. If the magnesium anode has been consumed, please replace it with the new one.

Please note that the thermometer cannot be reuse after dissassembly.

# FAILURES AND TREATMENT

Failures	Reasons	Solutions
The heating indicator light is off	Failures of the temperature controller.	Contact the customer center.
Water not flowing out of hot water outlet.	1. The water supply is cut off. 2. The water pressure is too low. 3. The inlet valve of water supply is not open.	1. Wait for restoration of water supply 2. Use the heater when the water pressure is appropriate. 3. Open the inlet valve of water supply.
The water temperature is too high.	Water not flowing out of hot water outlet.	Contact the customer care center
Water leakage	Problem of the seal at pipe joints	Contract the customer care center

# WIRING DIAGRAM

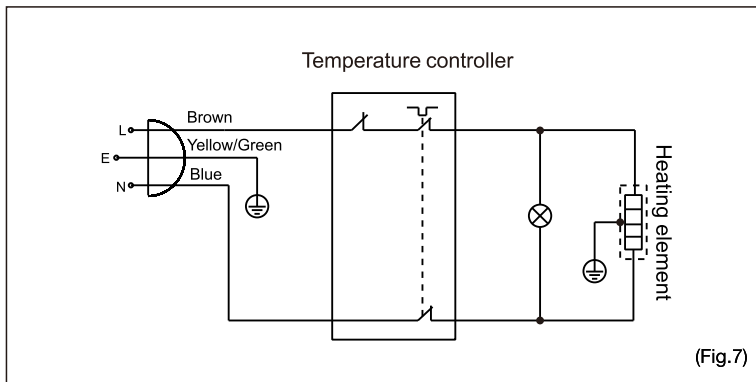

# TECHNICAL PROPERTIES OF THE APPLIANCE

MODEL		TG30W-E	TG50W-E	TG80W-E	TG100W-E
Usage profile		S	M	M	M
Energy efficiency class <sup>(1)</sup>		B	C	C	C
Energy efficiency of water heating $\eta_{wh}$ <sup>(1)</sup>	%	35,0	36,3	36,1	36,0
Annual electricity consumption <sup>(1)</sup>		527	1416	1423	1425
Thermostat temperature setting		Mechanical			
Capacity	L	29,43	49,90	75,87	93,75
<b>CONNECTING DIMENSIONS</b>					
Insulation layer thickness	mm	20	20	20	20
Connections to the water supply network		G1/2	G1/2	G1/2	G1/2
Net w./gross w./weight with water	kg	10.5/12.7/37.5	15/17.5/60	20.5/23.3/92.5	24.5/27.5/114.5
<b>TEHNIICAL SPECIFICATIONS</b>					
Working pressure	MPa	0.70	0.70	0.70	0.70
Selection of the desired temp. up to 75 °C		+	+	+	+
Signal light - display		+	+	+	+
Rated water proof		IPX4	IPX4	IPX4	IPX4
<b>ELECTRICAL PROPERTIES</b>					
Rated power	W	1500	1500	1500	1500
Rated voltage	V-	220-240	220-240	220-240	220-240
<b>FUNCTIONAL PROPERTIES</b>					
Heating time from 10 to 65 °C		1h 17min	2h 8min	3h 25min	4h 17min
<b>TRANSPORT DATA</b>					
Packing size	mm	405x385x620	445x425x765	515x505x780	515x505x920

(1) Regulation of the commission EU 814/2013; EN 50440,











The user manual can also be found at our website <http://www.gorenje.com>.

# Cenjeni kupec, zahvaljujemo se Vam za nakup našega izdelka. PROSIMO, DA PRED VGRADNJO IN PRVO UPORABO GRELNIKA VODE SKRBNO PREBERETE NAVODILA.

Grelnik je izdelan v skladu z veljavnimi standardi in uradno preizkušen, zanj pa sta bila izdana varnostni certifikat in certifikat o elektromagnetni kompatibilnosti. Njegove osnovne tehnične lastnosti so navedene na napisni tablici, nalepljeni na dnu grelnika v bližini priključnih cevi. Grelnik sme priključiti na vodovodno in električno omrežje le za to usposobljen strokovnjak. Posege v njegovo notranjost zaradi popravila, odstranitve vodnega kamna ter preverjanja ali zamenjave protikorozijske zaščitne anode lahko opravi samo pooblaščen servisna služba.

## OPOZORILA







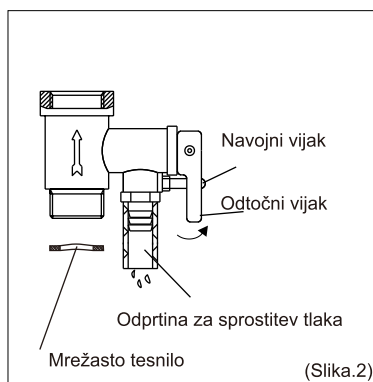
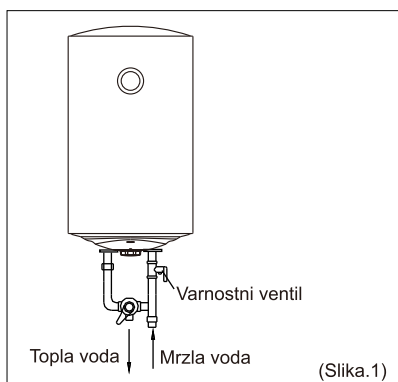

---

-  Ta naprava ni namenjena osebam (vključno z otroki) z zmanjšanimi fizičnimi čutilnimi ali duševnimi sposobnostmi ali osebam brez izkušenj in znanja, razen, če so prejeli usposabljanje ali navodila glede uporabe aparata s strani osebe odgovorni za njihovo varnost.
-  Otroci se ne smejo igrati z aparatom.
-  Čiščenje in vzdrževanje aparata ne smejo izvajati otroci brez nadzora.
-  Vgradnja mora biti izvedena v skladu z veljavnimi predpisi in po navodilih proizvajalca. Izvesti jo mora strokovno usposobljen monter.
-  Pri zaprtem tlačnem sistemu priključitve je potrebno na dotočno cev grelnika vode obvezno vgraditi varnostni ventil z nazivnim tlakom 0,6 MPa (6 bar), 0,7 MPa (7 bar), 0,9 MPa (9 bar) ali 1,0 MPa (10 bar) (glejte napisno tablico), ki preprečuje zvišanje tlaka v kotlu za več kot 0,1 MPa (1 bar) nad nazivnim.
-  Voda lahko kaplja iz odtočne odprtine varnostnega ventila, zato mora biti odtočna odprtina odprta na atmosferski tlak.
-  Izpust varnostnega ventila mora biti nameščen v smeri navzdol in v območju, kjer ne zamrzuje.
-  Za pravilno delovanje varnostnega ventila je potrebno periodično izvajati kontrole, da se odstrani vodni kamen in se preveri, da varnostni ventil ni blokiran.
-  Med grelnik vode in varnostni ventil ni dovoljeno vgraditi zapornega ventila, ker s tem onemogočite tlačno varovanje grelnika!
-  Pred električno priključitvijo je potrebno grelnik obvezno najprej napolniti z vodo!
-  Grelnik je zaščiten za primer odpovedi delovnega termostata z dodatno toplotno varovalko. V primeru odpovedi termostata lahko v skladu z varnostnimi standardi voda v grelniku doseže temperaturo tudi do 130 °C. Pri izvedbi vodovodnih inštalacij je obvezno potrebno upoštevati, da lahko pride do navedenih temperaturnih preobremenitev.

- ⚠ Če boste grelnik iz električnega omrežja izklopili, morate ob nevarnosti zamrznitve vodo iz njega iztočiti.
- ⚠ Prosimo Vas, da morebitnih okvar na grelniku ne popravljate sami, ampak o njih obvestite najbližjo pooblaščenno servisno službo.
- ⚠ Pred namestitvijo tega grelnika vode se prepričajte, da je napajalna vtičnica zanesljivo ozemljena. V nasprotnem primeru električnega grelnika vode ni dovoljeno namestiti in uporabljati.
- ⚠ Ne uporabljajte podaljškov.
- ⚠ Nepravilna namestitev in uporaba tega električnega grelnika vode lahko povzroči resne poškodbe in premoženjsko škodo.
- ⚠ Napajalna vtičnica mora biti primerno ozemljena. Nazivni tok vtičnice ne sme biti nižji od 16 A. Vtičnica in vtič morata biti suha, da se prepreči električno puščanje.
- ⚠ Stena, v katero je nameščen električni grelnik vode, mora brez težav in nastajanja razpok prenesti obremenitev, ki je enaka dvakratniku teže grelnika, ki je popolnoma napolnjen z vodo. V nasprotnem primeru je treba napravo podpreti na drug način.
- ⚠ Varnostni ventil, ki je priložen grelniku, mora biti nameščen na dovodu hladne vode grelnika (glejte Sliko 1).
- ⚠ Pred prvo uporabo (ali prvi uporabi po vzdrževanju) grelnika ni mogoče vklopiti, dokler ni popolnoma napolnjen z vodo. Ko se polni z vodo, je treba odpreti vsaj enega od odvodnih ventilov na odvodu grelnika, da se izpusti zrak. Ta ventil lahko zaprete, ko je grelnik popolnoma napolnjen z vodo.



- ⚠ Med segrevanjem lahko iz odprtine za sprostitvev tlaka na varnostnem ventilu kaplja voda. To je običajen pojav. Če je količina vode velika, se obrnite na servisni center za popravilo. Odprtina za sprostitvev tlaka v nobenem primeru ne sme biti blokirana; v nasprotnem primeru s lahko grelnik poškoduje, kar lahko celo povzroči nesrečo.

-  Odtočna cev, priključena na odprtino za sprostitev tlaka, mora potekati v smeri navzdol.
-  Ker lahko temperatura vode v grelniku doseže 75 °C, vroča voda ob začetni uporabi ne sme priti v stik s človeškim telesom. Pred uporabo, grelnika temperaturo vode prilagodite na primerno raven, da se izognete opeklinam.
-  Odvijte navojni vijak na varnostnem varnostnem ventilu in dvignite ročaj navzgor, (glejte sliko 2) za odvajanje vode iz notranjega rezervoarja.
-  Če je fleksibilen napajalni kabel poškodovan, je treba izbrati poseben napajalni kabel, ki ga zagotovi proizvajalec in ga zamenjati s pomočjo strokovnega vzdrževalnega osebja.
-  Če so kateri koli deli in komponente tega električnega grelnika vode poškodovani, se za popravilo obrnite na servisni center.
-  Deli, prikazani v tem priročniku za uporabo in vzdrževanje, so samo informativne narave. Deli, ki so priloženi izdelku, se lahko razlikujejo od ilustracij.
-  Ta izdelek je namenjen samo za uporabo v gospodinjstvu.
-  Specifikacije se lahko spremenijo brez predhodnega obvestila .



Naši izdelki so opremljeni z okolju in zdravju neškodljivimi komponentami in so izdelani tako, da jih lahko v njihovi zadnji življenjski fazi čim bolj enostavno razstavimo in recikliramo.

Z reciklažo materialov zmanjšujemo količine odpadkov in zmanjšamo potrebo po proizvodnji osnovnih materialov (na primer kovine), ki zahteva ogromno energije ter povzroča izpuste škodljivih snovi. Z reciklažnimi postopki tako zmanjšujemo porabo naravnih virov, saj lahko odpadne dele iz plastike in kovin ponovno vrnemo v različne proizvodne procese.

Za več informacij o sistemu odlaganja odpadkov obiščite svoj center za odlaganje odpadkov, ali trgovca, pri katerem je bil izdelek kupljen.

# VGRADNJA

Grelnik vgradite čim bližje odjemnim mestom. Če boste grelnik vgradili v prostor, kjer se nahaja kopalna kad ali prha, je potrebno obvezno upoštevati zahteve standarda IEC 60364-7-701 (VDE 0100, Teil 701). Na steno ga pritrdite s stenskima vijakoma nominalnega premera minimalno 8 mm. Steno s slabo nosilnostjo morate na mestu, kamor ga boste obesili, primerno ojačiti. Grelnik smete pritrditi na steno samo pokončno. Zaradi lažje kontrole in servisnega posega, vam priporočamo, da med grelnikom in stropom ter stenami pustite zadosti prostora. V nasprotnem primeru bo ob servisnem posegu potrebno grelnik demontirati s stene.

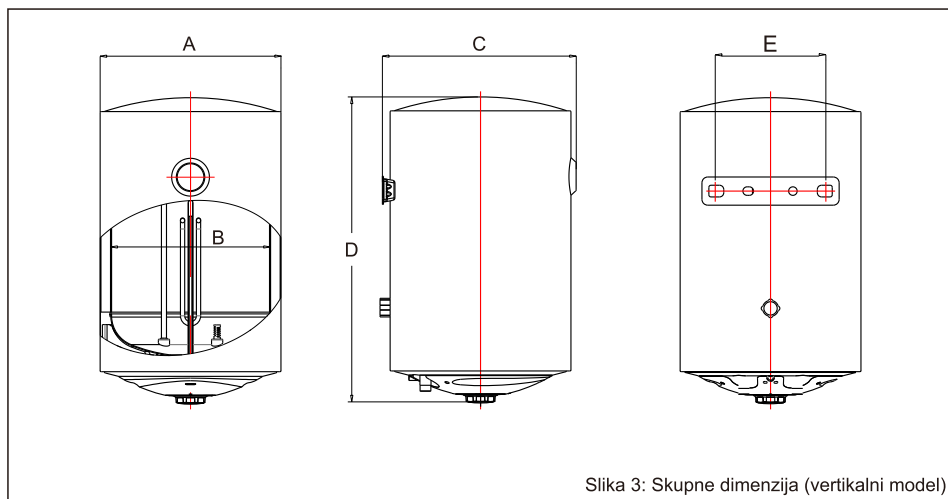

Slika 3: Skupne dimenzija (vertikalni model)

	A	B	C	D	E
TG 30 W-E	340	300	365	575	205
TG 50 W-E	380	340	405	715	205
TG 80 W-E	450	410	475	750	205
TG 100 W-E	450	410	475	890	205

Priključne in vgradne mere grelnika vode [mm]

## Načini vgradnje

Opomba: Za namestitev tega električnega grelnika vode uporabite dodatno opremo, ki je priložena izdelku. Telega električnega grelnika vode ni dovoljeno obesiti na nosilec, dokler se niste prepričali, da je trden in zanesljiv. V nasprotnem primeru lahko električni grelnik vode pade s stene, kar lahko povzroči poškodbe grelnika ali celo resno nesrečo. Pri določanju lokacij lukenj za vijake je treba zagotoviti, da je na obeh straneh električnega grelnika zračnost najmanj 0,2 m. Ta bo morda potrebna med vzdrževanjem grelnika.

Ta električni grelnik vode mora biti nameščen na trdno steno. Če stena more prenesti obremenitve, ki je enaka dvakratni skupni teži grelnika, ki je v celoti napolnjen z vodo, je treba namestiti posebno oporo.

Po izbiri ustrezne lokacije določite položaje dveh lukenj, ki bosta uporabljeni za ekspanzijske vijake s kavljem. Zvrtajte dve luknji ustrezne globine in velikosti v steno, ki se ujemata s priloženimi ekspanzijskimi vijaki. Vstavite vijake, obrnite kavelj navzgor, privijte in tesno pritrdite matice ter nato na njih obesite električni grelnik vode (glejte Sliko 4).

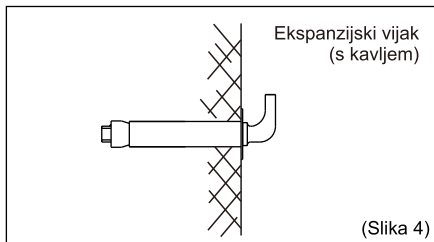

Namestite napajalno vtičnico v steno. Napajalna vtičnica mora biti 3-polna enofazna, 230 V/16 A. Priporočljivo je, da vtičnico postavite desno nad grelnik.

Če je kopalnica premajhna, lahko grelnik namestite v drugem porstoru. Da pa bi zmanjšali toplotne izgube cevovoda, mora biti položaj namestitve grelnika čim bližje mestu uporabe.

## Priključitev cevovodov

Velikost varnostnega ventila in dovodne/odvodne cevi je 1/2" BSP.

Priključitev varnostnega ventila: Namestite varnostni ventil skupaj z grelnikom na dovod grelnika vode.

Mrežasto tesnilo mora biti nameščeno na dovodu vode varnostnega ventila. (glej sliko 2.)

Da bi se izognili spuščanju pri povezovanju cevovodov, je treba na koncu navojev namestiti gumijasta tesnila, ki so priložena grelniku (glej Sliko 5). Prepričajte se, da spoji ne puščajo.

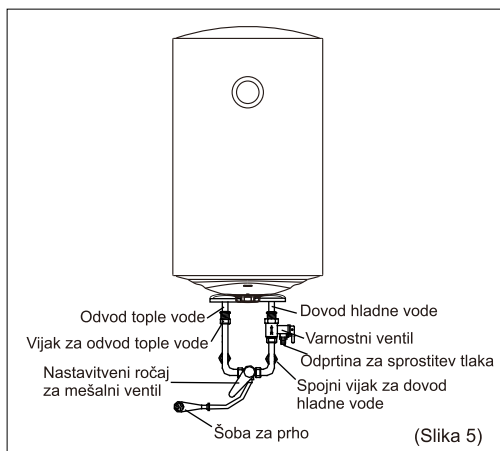

## Priključitev z več odvodi

Če želite vzpostaviti večsmerni napajalni sistem, za priključitev cevododov glejte metodo, prikazano na Sliki 6.

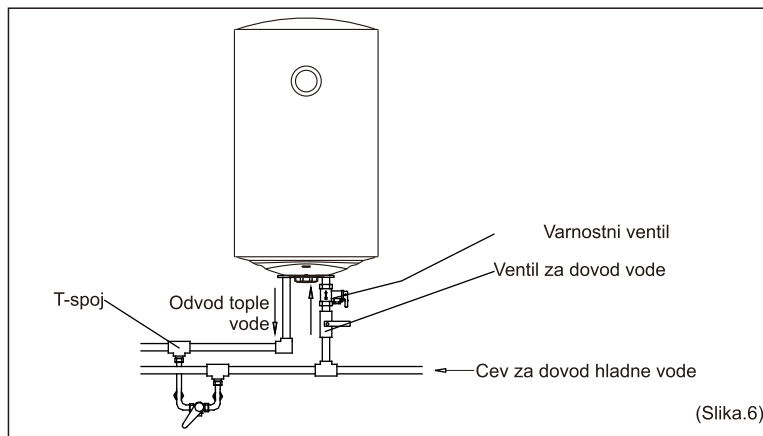

Najprej odprite katerega koli od odvodnih ventilov na izhodu grelnika vode, nato pa odprite dovodni ventil. Grelnik vode se bo napolnil z vodo. Ko voda izteče iz odvodne cevi, to pomeni, da je grelnik popolnoma napolnjen z vodo in da je odvodni ventil mogoče zapreti.

Opomba: Med normalnim delovanjem mora biti dovodni ventil vedno odprt.

Vstavite napajalni vtič v napajalno vtičnico in vklopite napravo. Ustrezno prilagodite regulator temperature. Indikator segrevanja bo zasvetil.

Regulator temperature samodejno uravnava temperaturo. Ko temperatura v grelniku doseže nastavljeno višino, se ta samodejno izklopi. Ko temperatura vode pade pod nastavljeno raven, se grelnik samodejno vklopi, da ponovno prične segrevati vodo. Ko se grelnik samodejno izklopi, se indikator segrevanja izklopi.

## VZDRŽEVANJE

Občasno preverjajte napajalni vtič in vtičnico, da se prepričate, da imata dober in zanesljiv stik, da sta dobro ozemljena in da se ne pregrejata.

Če grelnika ne uporabljate dlje časa, zlasti na območjih z nizko temperaturo ozračja (nižjo od 0 °C), morate izpustiti vodo iz grelnika. To bo preprečilo morebitne poškodbe grelnika zaradi zmrzovanja vode v notranji posodi (za odvajanje vode iz notranje posode glejte poglavje **Opozorila**).

Da zagotovite dolgotrajno učinkovito delovanje grelnika, je priporočljivo redno čistiti notranjo posodo in morebitne obloge na električnih grelnih komponentah.

Magnezijevo anodo je priporočljivo pregledati vsakih 36 mesecev. Če je bila magnezijeva anoda porabljena, jo zamenjajte z novo.

Upoštevajte, da termometra po demontaži ni mogoče ponovno uporabiti.

## NAPAKE IN REŠITVE

Napaka	Vzrok	Rešitev
Indikatorska lučka za ogrevanje ne sveti	Okvara regulatorja temperature	Obrnite se na center za pomoč strankam
Voda ne teče iz izhoda za vročo vodo	<ol style="list-style-type: none"> <li>Oskrba z vodo je prekinjena</li> <li>Tlak vode je prenizek</li> <li>Dovodni ventil za vodo ni odprt</li> </ol>	<ol style="list-style-type: none"> <li>Počakajte, da se oskrba z vodo vrne</li> <li>Uporabite grelnik, ko je tlak vode ustrezen</li> <li>odprite dovodni ventil za vodo</li> </ol>
Temperatura vode je previsoka	Napaka v sistemu za nadzor.	Obrnite se na center za pomoč strankam
Voda uhaja	Neustrezno tesnenje na cevnih spojih	Obrnite se na center za pomoč strankam

## ELEKTRIČNA SHEMA

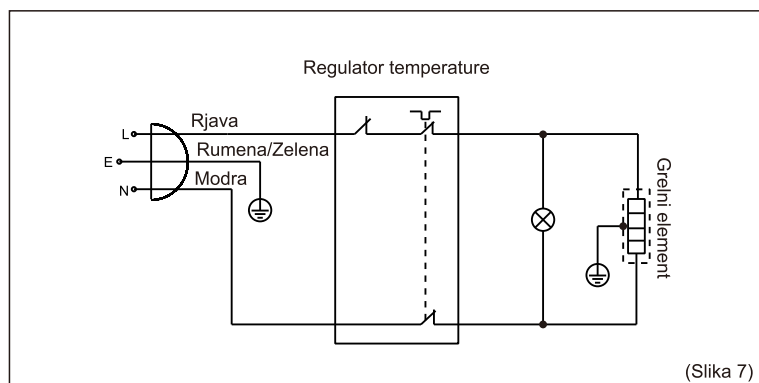

# TEHNIČNE LASTNOSTI APARATA

MODEL		TG30W-E	TG50W-E	TG80W-E	TG100W-E
Profil porabe		S	M	M	M
Razred energijske učinkovitost <sup>(1)</sup>		B	C	C	C
Energijska učinkovitost ogrevanja vodol $\eta_{wh}$ <sup>(1)</sup>	%	35,0	36,3	36,1	36,0
Letna poraba električne energije <sup>(1)</sup>		527	1416	1423	1425
Nastavitev temperature termostata		Mehanska			
Prostornina za shranjevanje	L	29,43	49,90	75,87	93,75
<b>PRIKLJUČNE DIMEZIJE</b>					
Povprečna debelina izolacije	mm	20	20	20	20
Priključki na vodovodno omrežje		G1/2	G1/2	G1/2	G1/2
Neto t./bruto t./teža z vodo	kg	10.5/12.7/37.5	15/17.5/60	20.5/23.3/92.5	24.5/27.5/114.5
<b>TEHNIČNE LASTNOSTI</b>					
Delovni tlak	MPa	0.70	0.70	0.70	0.70
Izbira zelene temp. do 75 °C		+	+	+	+
Signalna lučka - prikaz delovanja el. grela		+	+	+	+
Stopnja zaščite		IPX4	IPX4	IPX4	IPX4
<b>ELEKTRIČNE LASTNOSTI</b>					
Priključna moč	W	1500	1500	1500	1500
Napetost	V-	220-240	220-240	220-240	220-240
<b>FUNKCIONALNE LASTNOSTI</b>					
Čas segrevanja od 10 do 65 °C		1h 17min	2h 8min	3h 25min	4h 17min
<b>TRANSPORTNI PODATKI</b>					
Mere embalaže	mm	405x385x620	445x425x765	515x505x780	515x505x920











(1) Uredba komisije EU 812/2013; EN 50440,

Navodila za uporabo najdete tudi na naši spletni strani <http://www.gorenje.com>.

Poštovani kupci! Zahvaljujemo na povjerenju koje ste nam iskazali  
**PROSIMO, DA PRED VGRADNJO I PRVO UPORABO  
 MOLIMO PRIJE MONTAŽE I PRVE UPOTREBE POMNO PROČITATE UPUTE  
 ZA MONTAŽU, UPOTREBU I ODRŽAVANJE ELEKTRIČNE GRIJALICE VODE.**

Grijalica je proizvedena sukladno važećim standardima i službeno je ispitana te su joj dodijeljeni sigurnosni certifikat i certifikat o elektromagnetskoj kompatibilnosti. Njezina su osnovna tehnička svojstva navedena na pločici s natpisom koja je nalijepljena na dnu grijalice pored priključnih cijevi. Priklučenje grijalice na vodovodnu i električnu mrežu može obaviti isključivo stručno osposobljena osoba. Zahvate u njezinu unutrašnjost zbog popravka, uklanjanja vodenoga kamenca te provjere ili zamjene zaštitne anode protiv korozije obavlja isključivo ovlaštena servisna služba.







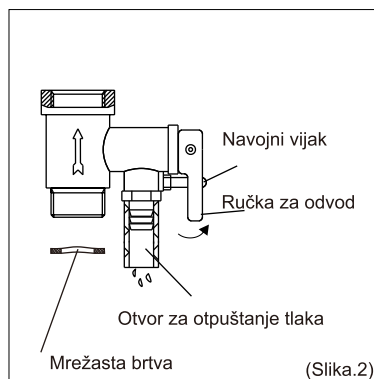
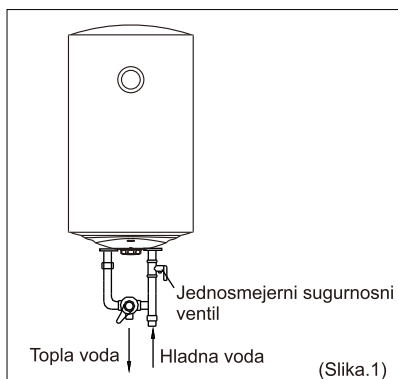

## UPOZORENJA

-  Ovaj uređaj nije namijenjen za upotrebu od strane osobe (uključujući djecu) sa smanjenim fizičkim, osjetilnim ili mentalnim sposobnostima ili nedostatkom iskustva i znanja, osim ako su obučeni za upravljanje uređajem, od strane osobe odgovorne za njihovu sigurnost.
-  Djeca se ne smiju igrati uređajem.
-  Čišćenja i održavanja uređaja ne smiju obavljati djeca bez nadzora.
-  Ugradnju treba obaviti sukladno važećim propisima i prema uputama proizvođača. Mora ju obaviti stručno osposobljen monter.
-  Za zatvoreni tlačni sustav priključenja, na dovodnu cijev grijalice vode obvezatno ugradite sigurnosni ventil s nazivnim tlakom 0,6 MPa (6 bara), 0,7 MPa (7 bara), 0,9 MPa (9 bara) ili 1,0 Mpa (10 bara), (vidi pločicu s natpisom), koji sprječava povećanje tlaka u kotlu za više od 0,1 MPa (1 bar) iznad nazivnoga tlaka.
-  Voda može kapati iz odvodnog otvora sigurnosnoga ventila, stoga odvodni otvor mora biti otvoren na atmosferski tlak.
-  Ispust sigurnosnoga ventila mora biti postavljen u smjeru nadolje i na mjestu na kojem neće smrznuti.
-  Za pravilan rad sigurnosnoga ventila treba periodično obavljati kontrole radi uklanjanja vodenoga kamenca i provjeravati da sigurnosni ventil nije blokiran.
-  Između grijalice vode i sigurnosnoga ventila nije dozvoljeno ugrađivati zaporni ventil jer bi se time onemogućila tlačna zaštita grijalice!
-  Prije priključenja na električne instalacije obvezatno prvo napunite grijalicu vodom!
-  Grijalica je dodatnim termičkim osiguračem zaštićena u slučaju otkazivanja radnoga termostata. U slučaju otkazivanja termostata, sukladno sigurnosnim standardima, voda u grijalici može dostići temperaturu i do 130 °C. Prilikom postavljanja vodovodnih instalacija obvezatno valja uvažavati činjenicu da su moguća navedena preopterećenja temperature.

- ⚠ Ako budete isključivali grijalicu iz električne mreže, morate ispustiti vodu zbog opasnosti od smrzavanja.
- ⚠ Molimo: eventualne kvarove na grijalici nemojte popravljati sami već obavijestite najbliži ovlaštenu servis o tome.
- ⚠ Prije ugradnje ove grijalice, provjerite je li uzemljenje na dovodnoj utičnici pouzdano uzemljeno. U suprotnom, električna grijalica vode ne može se ugraditi i koristiti
- ⚠ Nemojte koristiti produžne kabele.
- ⚠ Pogrešna ugradnja i upotreba ove električne grijalice vode može dovesti do ozbiljnih ozljeda i gubitka imovine.
- ⚠ Utičnica za napajanje mora biti pouzdano uzemljena. Nazivna struja utičnice ne smije biti manja od 16 A. Utičnica i utikač moraju biti suhi kako bi se spriječilo električno curenje.
- ⚠ Zid na koji je postavljen električna grijalica vode mora moći podnijeti opterećenje dvostruko veće od bojlera potpuno napunjenog vodom bez izobličenja i napuklina. U suprotnom se uvode druge mjere učvršćivanja.
- ⚠ Sigurnosni ventil pričvršćen na električnu grijalicu vode mora biti ugrađen na ulaz hladne vode ove grijalice (pogledajte sl. 1)
- ⚠ Prije prve upotrebe grijalice (ili prve upotrebe nakon održavanja), grijalica se ne može uključiti dok se potpuno ne napuni vodom. Kada se puni vodom, mora se otvoriti barem jedan od izlaznih ventila na izlazu grijalice kako bi se ispustio zrak. Ovaj ventil može se zatvoriti nakon što je grijalica vode potpuno napunjena vodom.



- ⚠ Tijekom zagrijavanja može doći do kapanja vode iz otvora za otpuštanje tlaka višenamjenskog ventila. To je normalna pojava. Ako postoji velika količina curenja vode, obratite se ovlaštenom servisu za popravak. Ovaj otvor za otpuštanje tlaka ni u kojem slučaju ne smije biti blokiran; u suprotnom se grijalica vode može oštetiti, izazivajući čak i nesreću.

-  Odvodna cijev spojena na otvor za otpuštanje pritiska mora biti nagnuta prema dolje.
-  Budući, da temperatura vode unutar grijalice vode može doseći i do 75°C, topla voda ne smije doći u kontakt sa tijelom prilikom prve upotrebe. Podesite temperaturu vode na odgovarajuću temperaturu, kako biste izbjegli opekline.
-  Odvijte navojni vijak na višenamjenskom sigurnosnom ventilu i podignite ručku za odvod prema gore (pogledajte sliku 2) za ispuštanje vode iz unutarnjeg spremnika.
-  Ako je fleksibilni kabel za napajanje oštećen, mora se odabrati poseban kabel za napajanje kojeg isporučuje proizvođač i zamjeniti ga treba stručno osoblje za održavanje.
-  Ako su bilo koji dijelovi i li komponente ove električne grijalice vode oštećeni, obratite se ovlaštenom servisu za popravak.
-  Dijelovi prikazani u ovom priručniku za upotrebu i održavanje samo su indikativni, dijelovi isporučeni s proizvodom, mogu se razlikovati od ilustracija.
-  Ovaj proizvod namijenjen je samo za upotrebu u kućanstvu.
-  Specifikacije du podložne promjeni bez prethodne najave.



Naši su proizvodi opremljeni ekološki besprijekornim i zdravstveno ispravnim neškodljivim komponentama te su proizvedeni tako da se u svojoj posljednjoj fazi trajanja mogu što jednostavnije rastaviti i reciklirati.

Reciklažom materijala smanjuju se količine otpada i potreba za proizvodnjom osnovnih materijala (naprimjer kovine), što iziskuje puno energije i uzrokuje emisije štetnih tvari. Postupcima reciklaže smanjuje se potrošnja prirodnih izvora budući da se otpadni dijelovi od plastike i kovine ponovno vraćaju u različite proizvodne procese.

Za više informacija o sustavu odlaganja otpadaka posjetite lokalni centar za odlaganje otpadaka ili trgovca kod kojeg ste kupili proizvod.

# UGRADNJA

Grijalicu montirajte što je moguće bliže potrošačkome mjestu. Ako uređaj za grijanje ugrađujete u prostor u kojem su kada za kupanje ili tuš, obavezno morate uzeti u obzir zahtjeve standarda IEC 60364-7-701 (VDE 0100, Teil 701). Na zid ju pričvrstite dvama vijcima za zid, nazivnoga promjera od najmanje 8 mm. Ako je nosivost zida koji je namijenjen montaži grijalice neodgovarajući, zid treba primjereno ojačati. Grijalica se smije pričvrstiti na zid isključivo u uspravnome položaju. Zbog lakše kontrole i zamjene magnezijske anode vam preporučujemo da između uređaja za grijanje i stropa/zida ostavite dovoljno prostora. U suprotnom će slučaju pri navedenom servisnom zahvatu biti potrebno uređaj za grijanje demontirati sa zida.

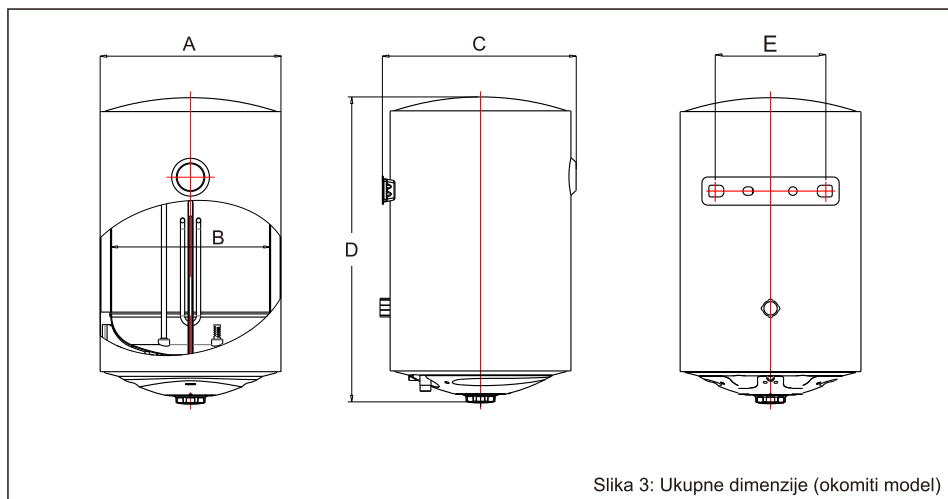

Slika 3: Ukupne dimenzije (okomiti model)

	A	B	C	D	E
TG 30 W-E	340	300	365	575	205
TG 50 W-E	380	340	405	715	205
TG 80 W-E	450	410	475	750	205
TG 100 W-E	450	410	475	890	205

Priključne in ugradne mjere grijalice vode [mm]

## Načini Ugradnje

Napomena: Za ugradnju ovog električnog bojlera obavezno upotrijebite isporučeni pribor zajedno sa proizvodom. Ovaj električni bojler ne može se objesiti na nosač dok se ne potvrdi, da je nosač čvrst i pouzdan. U suprotnom, električni bojler može pasti sa zida, što može dovesti do oštećenja bojlera, čak i ozbiljnih nesreća. Prilikom određivanja lokacija rupa za vijke, mora se osigurati da na sve strane električnog bojlera postoji razmak od najmanje 0,2m. To može biti potrebno tijekom održavanja bojlera.

Ovaj električni bojler mora biti ugrađen na čvrstom zidu. Ako čvrstoća zida ne može podnijeti opterećenje jednako dvostrukoj ukupnoj težini bojlera koji je u potpunosti napunjen vodom, tada je potrebno ugraditi poseban nosač.

Nakon odabira odgovarajućeg mjesta, odredite položaje dviju rupa koje se koriste za ekspanzijske vijke s kukom. Napravite dvije rupe u zidu s odgovarajućom dubinom i veličinom koje odgovaraju ekspanzijskim vijcima pričvršćenim na bojler, umetnite vijke, okrenite kuku prema gore, zategnite matice kako biste pričvrstili čvrsto, a zatim objesite električni bojler na kuku (pogledajte sliku.4).

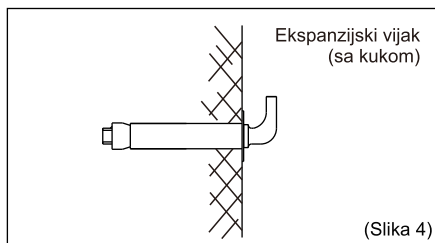

Ugradite utičnicu za napajanje u zid. Utičnica za napajanje treba biti 3-polna, jednofazna, 230 V/16 A. Preporučuje se postavljanje utičnice desno iznad bojlera.

Ako je kupaonica premala, bojler se može ugraditi na drugom mjestu. Međutim, kako bi se smanjili toplinski gubici cjevovoda, položaj ugradnje bojlera mora biti što je moguće bliže kupaonici.

## Spajanje cjevovoda

Dimenzije sigurnosnog ventila i ulazne/izlazne cjevi je 1/2" BSP.

Spajanje sigurnosnog ventila: ugradite višenamjenski ventil s bojlerom na ulazni otvor bojlera.

Mrežasta brtva mora biti na mjestu na dovodu vode sigurnosnog ventila. (vidi sliku 2.)

Kako bi se izbjeglo curenje prilikom spajanja cjevovoda, na kraju navoja moraju se dodati gumene brtve isporučene sa bojlerom (gledaj sliku 3). Osigurajte nepropusne spojeve.

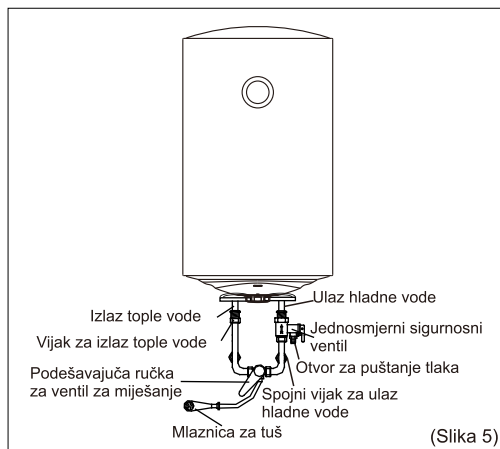

## Priključak s više izlaza

Ako korisnici žele realizirati višesmjerni sustav napajanja, pogledajte metodu prikazanu na slici 6 za spajanje cjevovoda.

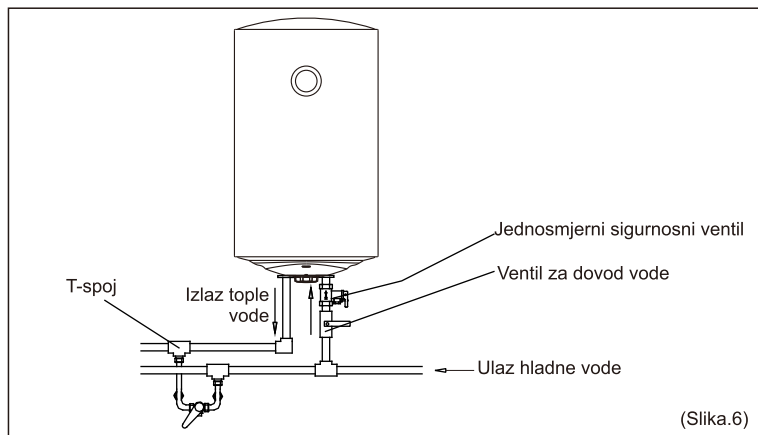

Prvo otvorite bilo koji od izlaznih ventila na izlazu bojlera, a zatim otvorite ulazni ventil. Bojler se puni vodom. Kada voda istječe iz izlazne cijevi, to znači da je bojler potpuno napunjen vodom i da se izlazni ventil može zatvoriti.

Napomena: Tijekom normalnog rada, ulazni ventil mora uvijek biti otvoren.

Umetnite utikač u utičnicu i uključite ga. Podesite regulator temperature na odgovarajući način. Svijetlit će indikator Zagrijavanja.

Regulator temperature automatski će regulirati temperaturu. Kada temperatura unutar bojlera dosegne podešenu temperaturu, automatski će se isključiti, kada temperatura vode padne ispod podešene vrijednosti, bojler će se automatski uključiti, kako bi se obnovilo zagrijavanje. Kada se bojler automatski isključi, indikator zagrijavanja će se isključiti.

## ODRŽAVANJE

Često provjeravajte utikač napajanja i utičnicu kako biste bili sigurni, da imaju dobar, pouzdan kontakt i da su dobro uzemljeni bez pojave pregrijavanja.

Ako se bojler ne koristi dulje vrijeme, posebno u područjima s niskom atmosferskom nižom od 0 °C), voda unutar bojlera mora se isprazniti. To će spriječiti oštećenje bojlera zbog smrzavanja vode u unutarnjem spremniku (Pogledajte **Upozorenja** u ovom priručniku o načinu ispuštanja vode iz unutarnjeg spremnika).

Kako bi se osiguralo da bojler radi učinkovito dulje vrijeme, preporučuje se povremeno čišćenje unutarnjeg spremnika i naslaga na električnim komponentama za zagrijavanje.

Preporučuje se pregled materijala za zaštitu anoda svakih 36 mjeseci. Ako je sav materijal potrošen, zamijenite ga novim materijalom.

Imajte na umu, da se termostat ne može ponovo upotrijebiti nakon rastavljanja.

## KVAROVI I RJEŠENJA

Kvar	Razlozi	Riješenja
Indikator zagrijavanja je isključen	Okvara regulatorja temperature	Obratite se centru za korisničku podršku
Voda ne istječe iz izlaza za toplu vodu	<ol style="list-style-type: none"> <li>1. Dovod vode je prekinut</li> <li>2. Tlak vode je prenizak</li> <li>3. Ulazni ventil dovoda vode nije otvoren</li> </ol>	<ol style="list-style-type: none"> <li>1. Pričekajte za obnovu vodoopskrbe</li> <li>2. Koristite bojler kada je tlak vode prikladan</li> <li>3. Otvorite ulazni ventil dovoda vode</li> </ol>
Temperatura vode je previsoka	Kvar sustava za kontrolu temperature	Obratite se centru za korisničku podršku
Curenje vode	Problem brtve na cjevnim spojevima	Obratite se centru za korisničku podršku

## ELEKTRIČNA SHEMA

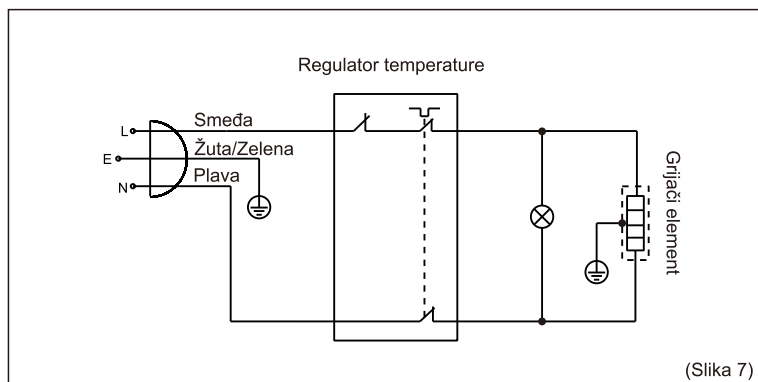

# TEHNIČKA SVOJSTVA UREĐAJA

MODEL		TG30W-E	TG50W-E	TG80W-E	TG100W-E
Nazivno opterećenje		S	M	M	M
Energetska klasa <sup>(1)</sup>		B	C	C	C
Energetska učinkovitost grijanja vode $\eta_{wh}$ <sup>(1)</sup>	%	35,0	36,3	36,1	36,0
Godišnja potrošnja električne energije <sup>(1)</sup>		527	1416	1423	1425
Termostat za podešavanje temperature		Mechanical			
Zapremnina	L	29,43	49,90	75,87	93,75
<b>PRIKLJUČNE DIMEZIJE</b>					
Prosječna debljina izolacije	mm	20	20	20	20
Priključci na vodovodnu mrežju		G1/2	G1/2	G1/2	G1/2
Neto t./bruto t./težina sa vodom	kg	10.5/12.7/37.5	15/17.5/60	20.5/23.3/92.5	24.5/27.5/114.5
<b>TEHNIČKA SVOJSTVA</b>					
Radni tlak	MPa	0.70	0.70	0.70	0.70
Izbor željene temp. do 75 °C		+	+	+	+
Signalna lampica - prikaz djelovanja grijača		+	+	+	+
Stupanj zaštite		IPX4	IPX4	IPX4	IPX4
<b>ELEKTRIČNA SVOJSTVA</b>					
Nazivna snaga	W	1500	1500	1500	1500
Napon	V-	220-240	220-240	220-240	220-240
<b>FUNKCIONALNA SVOJSTVA</b>					
Vrijeme zagrijavanja od 10 do 65 °C		1h 17min	2h 8min	3h 25min	4h 17min
<b>TRANSPORTNI PODACI</b>					
Dimenzije embalaže	mm	405x385x620	445x425x765	515x505x780	515x505x920











(1) Uredba komisije EU 812/2013; EN 50440.

Upute za uporabu naći ćete i na našoj web strani <http://www.gorenje.com>.

Poštovani kupci! Zahvaljujemo na povjerenju koje ste nam iskazali  
**PROSIMO, DA PRED VGRADNJO I PRVO UPORABO  
 MOLIMO PRIJE MONTAŽE I PRVE UPOTREBE POMNO PROČITATE UPUTE  
 ZA MONTAŽU, UPOTREBU I ODRŽAVANJE ELEKTRIČNE GRIJALICE VODE.**

Grijalica je proizvedena sukladno važećim standardima i službeno je ispitana te su joj dodijeljeni sigurnosni certifikat i certifikat o elektromagnetskoj kompatibilnosti. Njezina su osnovna tehnička svojstva navedena na pločici s natpisom koja je nalijepljena na dnu grijalice pored priključnih cijevi. Priklučenje grijalice na vodovodnu i električnu mrežu može obaviti isključivo stručno osposobljena osoba. Zahvate u njezinu unutrašnjost zbog popravka, uklanjanja vodenoga kamenca te provjere ili zamjene zaštitne anode protiv korozije obavlja isključivo ovlaštena servisna služba.







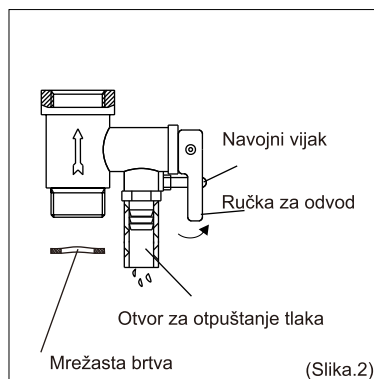
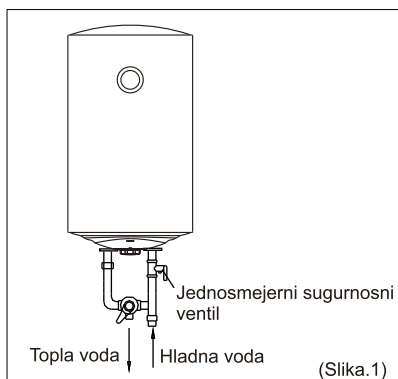

## UPOZORENJA

-  Ovaj uređaj nije namijenjen za upotrebu od strane osobe (uključujući djecu) sa smanjenim fizičkim, osjetilnim ili mentalnim sposobnostima ili nedostatkom iskustva i znanja, osim ako su obučeni za upravljanje uređajem, od strane osobe odgovorne za njihovu sigurnost.
-  Djeca se ne smiju igrati uređajem.
-  Čišćenja i održavanja uređaja ne smiju obavljati djeca bez nadzora.
-  Ugradnju treba obaviti sukladno važećim propisima i prema uputama proizvođača. Mora ju obaviti stručno osposobljen monter.
-  Za zatvoreni tlačni sustav priključenja, na dovodnu cijev grijalice vode obvezatno ugradite sigurnosni ventil s nazivnim tlakom 0,6 MPa (6 bara), 0,7 MPa (7 bara), 0,9 MPa (9 bara) ili 1,0 Mpa (10 bara), (vidi pločicu s natpisom), koji sprječava povećanje tlaka u kotlu za više od 0,1 MPa (1 bar) iznad nazivnoga tlaka.
-  Voda može kapati iz odvodnog otvora sigurnosnoga ventila, stoga odvodni otvor mora biti otvoren na atmosferski tlak.
-  Ispust sigurnosnoga ventila mora biti postavljen u smjeru nadolje i na mjestu na kojem neće smrznuti.
-  Za pravilan rad sigurnosnoga ventila treba periodično obavljati kontrole radi uklanjanja vodenoga kamenca i provjeravati da sigurnosni ventil nije blokiran.
-  Između grijalice vode i sigurnosnoga ventila nije dozvoljeno ugrađivati zaporni ventil jer bi se time onemogućila tlačna zaštita grijalice!
-  Prije priključenja na električne instalacije obvezatno prvo napunite grijalicu vodom!
-  Grijalica je dodatnim termičkim osiguračem zaštićena u slučaju otkazivanja radnoga termostata. U slučaju otkazivanja termostata, sukladno sigurnosnim standardima, voda u grijalici može dostići temperaturu i do 130 °C. Prilikom postavljanja vodovodnih instalacija obvezatno valja uvažavati činjenicu da su moguća navedena preopterećenja temperature.

- ⚠ Ako budete isključivali grijalicu iz električne mreže, morate ispustiti vodu zbog opasnosti od smrzavanja.
- ⚠ Molimo: eventualne kvarove na grijalici nemojte popravljati sami već obavijestite najbliži ovlašteni servis o tome.
- ⚠ Prije ugradnje ove grijalice, provjerite je li uzemljenje na dovodnoj utičnici pouzdano uzemljeno. U suprotnom, električna grijalica vode ne može se ugraditi i koristiti
- ⚠ Nemojte koristiti produžne kabele.
- ⚠ Pogrešna ugradnja i upotreba ove električne grijalice vode može dovesti do ozbiljnih ozljeda i gubitka imovine.
- ⚠ Utičnica za napajanje mora biti pouzdano uzemljena. Nazivna struja utičnice ne smije biti manja od 16 A. Utičnica i utikač moraju biti suhi kako bi se spriječilo električno curenje.
- ⚠ Zid na koji je postavljen električna grijalica vode mora moći podnijeti opterećenje dvostruko veće od bojlera potpuno napunjenog vodom bez izobličenja i napuklina. U suprotnom se uvode druge mjere učvršćivanja.
- ⚠ Sigurnosni ventil pričvršćen na električnu grijalicu vode mora biti ugrađen na ulaz hladne vode ove grijalice (pogledajte sl. 1)
- ⚠ Prije prve upotrebe grijalice (ili prve upotrebe nakon održavanja), grijalica se ne može uključiti dok se potpuno ne napuni vodom. Kada se puni vodom, mora se otvoriti barem jedan od izlaznih ventila na izlazu grijalice kako bi se ispustio zrak. Ovaj ventil može se zatvoriti nakon što je grijalica vode potpuno napunjena vodom.



- ⚠ Tijekom zagrijavanja može doći do kapanja vode iz otvora za otpuštanje tlaka višenamjenskog ventila. To je normalna pojava. Ako postoji velika količina curenja vode, obratite se ovlaštenom servisu za popravak. Ovaj otvor za otpuštanje tlaka ni u kojem slučaju ne smije biti blokiran; u suprotnom se grijalica vode može oštetiti, izazivajući čak i nesreću.

-  Odvodna cijev spojena na otvor za otpuštanje pritiska mora biti nagnuta prema dolje.
-  Budući, da temperatura vode unutar grijalice vode može doseći i do 75°C, topla voda ne smije doći u kontakt sa tijelom prilikom prve upotrebe. Podesite temperaturu vode na odgovarajuću temperaturu, kako biste izbjegli opekline.
-  Odvijte navojni vijak na višenamjenskom sigurnosnom ventilu i podignite ručku za odvod prema gore (pogledajte sliku 2) za ispuštanje vode iz unutarnjeg spremnika.
-  Ako je fleksibilni kabel za napajanje oštećen, mora se odabrati poseban kabel za napajanje kojeg isporučuje proizvođač i zamjeniti ga treba stručno osoblje za održavanje.
-  Ako su bilo koji dijelovi i li komponente ove električne grijalice vode oštećeni, obratite se ovlaštenom servisu za popravak.
-  Dijelovi prikazani u ovom priručniku za upotrebu i održavanje samo su indikativni, dijelovi isporučeni s proizvodom, mogu se razlikovati od ilustracija.
-  Ovaj proizvod namijenjen je samo za upotrebu u kućanstvu.
-  Specifikacije du podložne promjeni bez prethodne najave.



Naši su proizvodi opremljeni ekološki besprijekornim i zdravstveno ispravnim neškodljivim komponentama te su proizvedeni tako da se u svojoj posljednjoj fazi trajanja mogu što jednostavnije rastaviti i reciklirati.

Reciklažom materijala smanjuju se količine otpada i potreba za proizvodnjom osnovnih materijala (naprimjer kovine), što iziskuje puno energije i uzrokuje emisije štetnih tvari. Postupcima reciklaže smanjuje se potrošnja prirodnih izvora budući da se otpadni dijelovi od plastike i kovine ponovno vraćaju u različite proizvodne procese.

Za više informacija o sustavu odlaganja otpadaka posjetite lokalni centar za odlaganje otpadaka ili trgovca kod kojeg ste kupili proizvod.

# UGRADNJA

Grijalicu montirajte što je moguće bliže potrošačkome mjestu. Ako uređaj za grijanje ugrađujete u prostor u kojem su kada za kupanje ili tuš, obavezno morate uzeti u obzir zahtjeve standarda IEC 60364-7-701 (VDE 0100, Teil 701). Na zid ju pričvrstite dvama vijcima za zid, nazivnoga promjera od najmanje 8 mm. Ako je nosivost zida koji je namijenjen montaži grijalice neodgovarajući, zid treba primjereno ojačati. Grijalica se smije pričvrstiti na zid isključivo u uspravnome položaju. Zbog lakše kontrole i zamjene magnezijske anode vam preporučujemo da između uređaja za grijanje i stropa/zida ostavite dovoljno prostora. U suprotnom će slučaju pri navedenom servisnom zahvatu biti potrebno uređaj za grijanje demontirati sa zida.

BIH

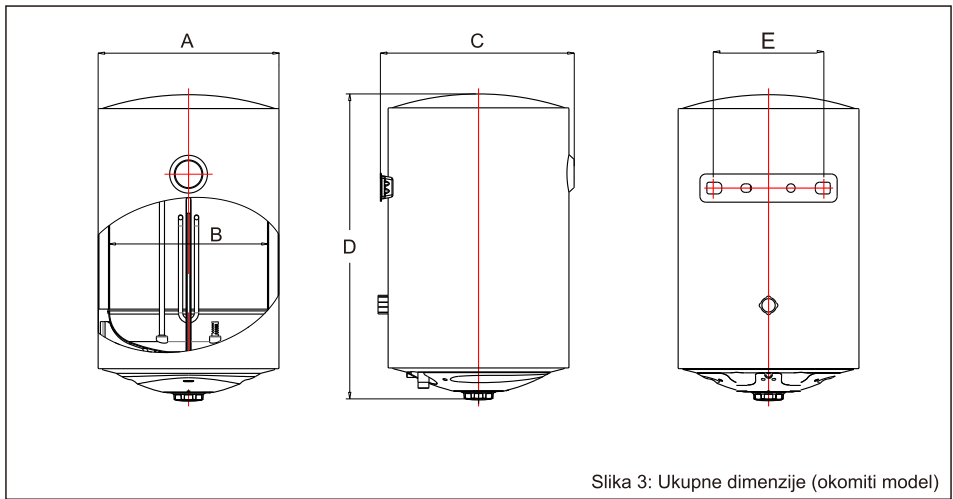

Slika 3: Ukupne dimenzije (okomiti model)

	A	B	C	D	E
TG 30 W-E	340	300	365	575	205
TG 50 W-E	380	340	405	715	205
TG 80 W-E	450	410	475	750	205
TG 100 W-E	450	410	475	890	205

Priključne in ugradne mjere grijalice vode [mm]

## Načini Ugradnje

Napomena: Za ugradnju ovog električnog bojlera obavezno upotrijebite isporučeni pribor zajedno sa proizvodom. Ovaj električni bojler ne može se objesiti na nosač dok se ne potvrdi, da je nosač čvrst i pouzdan. U suprotnom, električni bojler može pasti sa zida, što može dovesti do oštećenja bojlera, čak i ozbiljnih nesreća. Prilikom određivanja lokacija rupa za vijke, mora se osigurati da na sve strane električnog bojlera postoji razmak od najmanje 0,2m. To može biti potrebno tijekom održavanja bojlera.

Ovaj električni bojler mora biti ugrađen na čvrstom zidu. Ako čvrstoća zida ne može podnijeti opterećenje jednako dvostrukoj ukupnoj težini bojlera koji je u potpunosti napunjen vodom, tada je potrebno ugraditi poseban nosač.

Nakon odabira odgovarajućeg mjesta, odredite položaje dviju rupa koje se koriste za ekspanzijske vijke s kukom. Napravite dvije rupe u zidu s odgovarajućom dubinom i veličinom koje odgovaraju ekspanzijskim vijcima pričvršćenim na bojler, umetnite vijke, okrenite kuku prema gore, zategnite matice kako biste pričvrstili čvrsto, a zatim objesite električni bojler na kuku (pogledajte sliku.4).

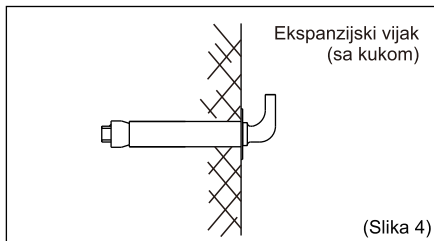

Ugradite utičnicu za napajanje u zid. Utičnica za napajanje treba biti 3-polna, jednofazna, 230 V/16 A. Preporučuje se postavljanje utičnice desno iznad bojlera.

Ako je kupaonica premala, bojler se može ugraditi na drugom mjestu. Međutim, kako bi se smanjili toplinski gubici cjevovoda, položaj ugradnje bojlera mora biti što je moguće bliže kupaonici.

## Spajanje cjevovoda

Dimenzije sigurnosnog ventila i ulazne/izlazne cjevi je 1/2" BSP.

Spajanje sigurnosnog ventila: ugradite višenamjenski ventil s bojlerom na ulazni otvor bojlera.

Mrežasta brtva mora biti na mjestu na dovodu vode sigurnosnog ventila. (vidi sliku 2.)

Kako bi se izbjeglo curenje prilikom spajanja cjevovoda, na kraju navoja moraju se dodati gumene brtve isporučene sa bojlerom (gledaj sliku 3). Osigurajte nepropusne spojeve.

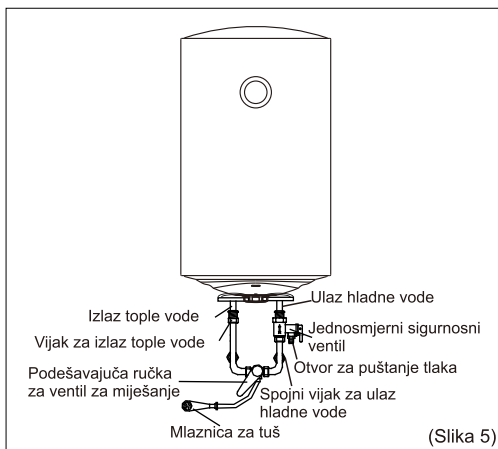

## Priključak s više izlaza

Ako korisnici žele realizirati višesmjerni sustav napajanja, pogledajte metodu prikazanu na slici 6 za spajanje cjevovoda.

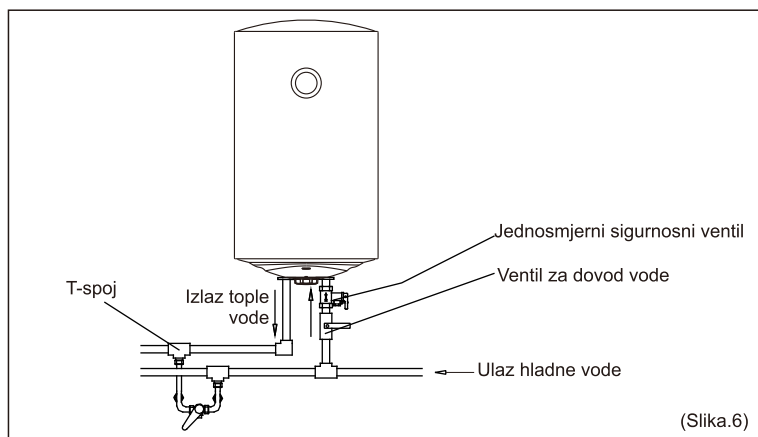

Prvo otvorite bilo koji od izlaznih ventila na izlazu bojlera, a zatim otvorite ulazni ventil. Bojler se puni vodom. Kada voda istječe iz izlazne cijevi, to znači da je bojler potpuno napunjen vodom i da se izlazni ventil može zatvoriti.

Napomena: Tijekom normalnog rada, ulazni ventil mora uvijek biti otvoren.

Umetnite utikač u utičnicu i uključite ga. Podesite regulator temperature na odgovarajući način. Svijetlit će indikator Zagrijavanja.

Regulator temperature automatski će regulirati temperaturu. Kada temperatura unutar bojlera dosegne podešenu temperaturu, automatski će se isključiti, kada temperatura vode padne ispod podešene vrijednosti, bojler će se automatski uključiti, kako bi se obnovilo zagrijavanje. Kada se bojler automatski isključi, indikator zagrijavanja će se isključiti.

## ODRŽAVANJE

Često provjeravajte utikač napajanja i utičnicu kako biste bili sigurni, da imaju dobar, pouzdan kontakt i da su dobro uzemljeni bez pojave pregrijavanja.

Ako se bojler ne koristi dulje vrijeme, posebno u područjima s niskom atmosferskom nižom od 0 °C), voda unutar bojlera mora se isprazniti. To će spriječiti oštećenje bojlera zbog smrzavanja vode u unutarnjem spremniku (Pogledajte **Upozorenja** u ovom priručniku o načinu ispuštanja vode iz unutarnjeg spremnika).

Kako bi se osiguralo da bojler radi učinkovito dulje vrijeme, preporučuje se povremeno čišćenje unutarnjeg spremnika i naslaga na električnim komponentama za zagrijavanje.

Preporučuje se pregled materijala za zaštitu anoda svakih 36 mjeseci. Ako je sav materijal potrošen, zamijenite ga novim materijalom.

Imajte na umu, da se termostat ne može ponovo upotrijebiti nakon rastavljanja.

## KVAROVI I RJEŠENJA

Kvar	Razlozi	Riješenja
Indikator zagrijavanja je isključen	Okvara regulatorja temperature	Obratite se centru za korisničku podršku
Voda ne istječe iz izlaza za toplu vodu	<ol style="list-style-type: none"> <li>Dovod vode je prekinut</li> <li>Tlak vode je prenizak</li> <li>Ulazni ventil dovoda vode nije otvoren</li> </ol>	<ol style="list-style-type: none"> <li>Pričekajte za obnovu vodoopskrbe</li> <li>Koristite bojler kada je tlak vode prikladan</li> <li>Otvorite ulazni ventil dovoda vode</li> </ol>
Temperatura vode je previsoka	Kvar sustava za kontrolu temperature	Obratite se centru za korisničku podršku
Curenje vode	Problem brtve na cjevnim spojevima	Obratite se centru za korisničku podršku

## ELEKTRIČNA SHEMA

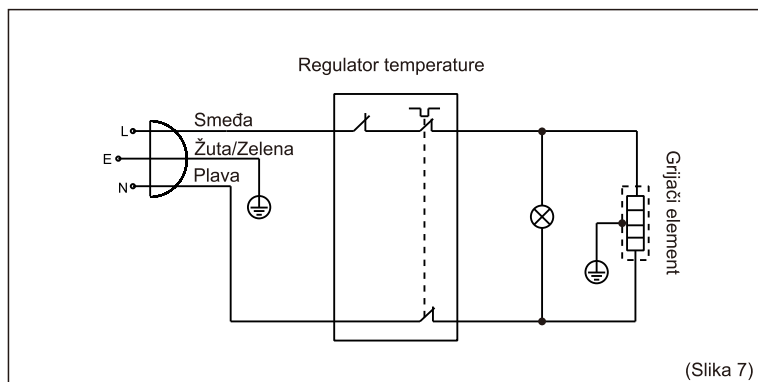

# TEHNIČKA SVOJSTVA UREĐAJA

MODEL		TG30W-E	TG50W-E	TG80W-E	TG100W-E
Nazivno opterećenje		S	M	M	M
Energetska klasa <sup>(1)</sup>		B	C	C	C
Energetska učinkovitost grijanja vode $\eta_{wh}$ <sup>(1)</sup>	%	35,0	36,3	36,1	36,0
Godišnja potrošnja električne energije <sup>(1)</sup>		527	1416	1423	1425
Termostat za podešavanje temperature		Mechanical			
Zapremnina	L	29,43	49,90	75,87	93,75
<b>PRIKLJUČNE DIMEZIJE</b>					
Prosječna debljina izolacije	mm	20	20	20	20
Priključci na vodovodnu mrežju		G1/2	G1/2	G1/2	G1/2
Neto t./bruto t./težina sa vodom	kg	10.5/12.7/37.5	15/17.5/60	20.5/23.3/92.5	24.5/27.5/114.5
<b>TEHNIČKA SVOJSTVA</b>					
Radni tlak	MPa	0.70	0.70	0.70	0.70
Izbor željene temp. do 75 °C		+	+	+	+
Signalna lampica - prikaz djelovanja grijača		+	+	+	+
Stupanj zaštite		IPX4	IPX4	IPX4	IPX4
<b>ELEKTRIČNA SVOJSTVA</b>					
Nazivna snaga	W	1500	1500	1500	1500
Napon	V-	220-240	220-240	220-240	220-240
<b>FUNKCIONALNA SVOJSTVA</b>					
Vrijeme zagrijavanja od 10 do 65 °C		1h 17min	2h 8min	3h 25min	4h 17min
<b>TRANSPORTNI PODACI</b>					
Dimenzije embalaže	mm	405x385x620	445x425x765	515x505x780	515x505x920











(1) Uredba komisije EU 812/2013; EN 50440.

Upute za uporabu naći ćete i na našoj web strani <http://www.gorenje.com>.

## Poštovani kupci, zahvaljujemo da ste kupili naš proizvod. MOLIMO DA PRE MONTAŽE I PRVE UPOTREBE BOJLERA PAŽLJIVO PROČITATE UPUTSTVO.

Bojler je proizveden u skladu sa važećim standardima i zvanično je ispitan, za njega je izdat bezbednosni sertifikat i sertifikat o elektromagnetskoj kompatibilnosti. Njegove osnovne tehničke karakteristike su navedene na natpisnoj pločici koja je zalepljena između priključnih cevi. Priključenje bojlera na vodovodnu i elektičnu mrežu može da izvrši samo stručnjak koji je osposobljen za to. Bilo kakav zahvat u unutrašnjost bojlera zbog popravljanja, uklanjanja vodenog kamenca i proveravanja ili zamenjivanja protivkorozivne zaštitne anode, može da izvršiti samo ovlašćena servisna služba.







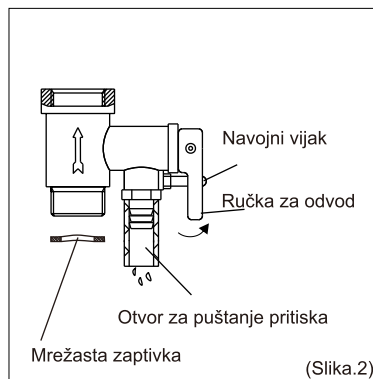
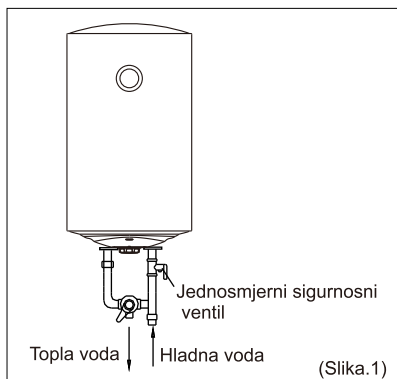

## UPOZORENJA

-  Ovaj uređaj nije namijenjen za upotrebu od strane osobe (uključujući decu) sa smanjenim fizičkim, čulnim ili mentalnim sposobnostima ili nedostatkom iskustva i znanja, osim ako su dobili obuku ili uputstva za upravljanje uređaja, od strane osobe odgovorne za njihovu sigurnost.
-  Deca ne smeju da se igraju uređajem.
-  Čišćenja i održavanja uređaja ne smeju da obavljaju deca bez nadzora.
-  Ugradnju mora biti izvedena u skladu sa važećim propisima i prema uputstvima proizvođača. Mora je obaviti stručno osposobljen monter.
-  Kod zatvorenog sistema pritiska, prilikom priključivanja potrebno je na dotočnu cev bojlera obavezno ugraditi sigurnosni ventil sa potrebnim pritiskom 0,6 MPa (6 bara), 0,7 MPa (7 bara), 0,9 MPa (9 bara) ili 1,0 Mpa (10 bara) (vidi tablicu s natpisom), koji sprečava povećanje pritiska u kotlu za više od 0,1 MPa (1 bar) iznad nazivnoga.
-  Voda može da kaplje iz odvodnog otvora sigurnosnog ventila, zato odvodni otvor morada bude otvoren na atmosferski pritisak.
-  Ispust sigurnosnog ventila mora da bude postavljen u smeru na dole i na mestu na kome neće smrznuti.
-  Za pravilan rad sigurnosnoga ventila potrebno je periodično obavljati kontrole, odstranjivati vodeni kamenac i proveravati da sigurnosni ventil nije blokiran
-  Između bojlera i sigurnosnog ventila nije dozvoljeno ugrađivati ventil za zatvaranje, jer time onemogućavate zaštitu bojlera pod pritiskom.
-  Pre električnog priključivanja, potrebno je bojler obavezno napuniti vodom.
-  Bojler je zaštićen za slučaj otkazivanja radnog termostata dodatnim toplotnim osiguračem. U slučaju otkazivanja termostata, u skladu sa sigurnosnim standardima, voda u boileru može da dostigne temperature i do 130 °C. Prilikom motiranja vodovodnih instalacija potrebno je obavezno uzeti u obzir da može doći do navedenih temperaturnih preopterećenja

- ⚠ Ako bojler isključite iz električne mreže zbog opasnosti od zamrzavanja, morate da isпустite vodu iz njega.
  - ⚠ Molimo da eventualne kvarove ne popravljate sami nego da o njima obavestite najbližu servisnu službu.
  - ⚠ Pre instalacije ovog bojlera, proverite da li je uzemljenje na dovodnoj utičnici pouzdano uzemljeno. U suprotnom, električni bojler ne može se instalirati i koristiti.
  - ⚠ Nemojte koristiti produžne kabele.
  - ⚠ Nepravilna instalacija i upotreba ovog električnog bojlera može dovesti do ozbiljnih povreda i gubitka imovine.
  - ⚠ Utičnica za napajanje mora biti pouzdano uzemljena. Nazivna struja utičnice ne sme da bude manja od 16 A. Utičnica i utikač moraju biti suvi kako bi se sprečilo električno curenje.
- 
- ⚠ Zid na koji je instaliran električni bojler mora da bude u stanju da podnese opterećenje dvostruko veće od bojlera potpuno napunjenog vodom bez deformiteta i napuknuća. U suprotnom se poduzimaju druge mere pričvršćivanja.
  - ⚠ Sigurnosni ventil pričvršćen na bojler mora biti instaliran na ulazu hladne vode ovog bojlera (vidi sl. 1).
  - ⚠ Pre prve upotrebe bojlera (ili prve upotrebe nakon održavanja), bojler se ne može uključiti dok se potpuno ne napuni vodom. Kada se puni vodom, mora se otvoriti barem jedan od izlaznih ventila na izlazu iz bojlera kako bi se pustio vazduh. Ovaj ventil može se zatvoriti nakon što je bojler potpuno napunjen vodom.



- ⚠ Tokom zagrijavanja može doći do kapanja vode iz otvora za otpuštanje pritiska multifunkcionalnog ventila. To je normalna pojava. Ako postoji velika količina curenja vode, obratite se servisnom centru za popravak. Ovaj otvor za otpuštanje pritiska ni u kojem slučaju ne sme biti blokiran; u suprotnom, bojler se može oštetiti, izazivajući čak i nesreću.

-  Drenažna cev povezana sa otvorom za otpuštanje pritiska mora biti nagnuta nadole.
-  Pošto temperatura vode unutar bojlera može dostići i do 75°C, topla voda ne sme da dođe u kontakt sa telom tokom prve upotrebe. Podesite temperaturu vode na odgovarajuću temperaturu, kako biste izbegli opekotine.
-  Odvrtite navojni vijak multifunkcionalnom sigurnosnom ventilu i podignite ručku za odvod nagore (pogledajte Sliku 2) za ispuštanje vode iz unutaršnjeg rezervoara.
-  Ako je fleksibilni kabl za napajanje oštećen, mora se izabrati poseban kabl za napajanje kojeg isporučuje proizvođač i zameniti ga treba stručno osoblje za održavanje.
-  Ako su koji delovi ili komponente ovog bojlera oštećeni, obratite se ovlašćenom servisu za popravak.
-  Delovi prikazani u ovom priručniku za upotrebu i održavanje samo su indikativni, delovi isporučeni s proizvodom, mogu se razlikovati od ilustracija.
-  Ovaj proizvod namijenjen je samo za upotrebu u domaćinstvu.
-  Specifikacije su podložne izmenama bez ovlašćenja.



Naši proizvodi su opremljeni komponentama koje nisu štetne po zdravlje i životnu sredinu i napravljeni su tako da ih u njihovoj zadnjoj životnoj fazi možemo što jednostavnije rastaviti i reciklirati.

Reciklažom materijala smanjujemo količine otpadaka i smanjujemo potrebu za proizvodnjom osnovnih materijala (na primer metala) koja zahteva ogromno energije i uzrokuje ispuste štetnih materija. Reciklažnim postupcima tako smanjujemo potrošnju prirodnih resursa jer otpadne delove od plastike i metala ponovo vraćamo u različite proizvodne procese.

Za više informacija o sistemu odlaganja otpadaka posetite svoj centar za odlaganje otpadaka ili trgovca, kod koga je proizvod kupljen.

# MONTAŽA

Montirajte bojler što bliže priključku za vodu i pričvrstite ga na zid odgovarajućim vijcima. Ako bojler ugradite u prostoriju u kojoj je kada za kupanje ili tuš, obavezno bi trebalo da se uvažavaju zahtevi standarda IEC 60364-7-701(VDE 0100, Teil 701). Na zid ga pričvrstite pomoću dva zavrtnja za montažu na zid, sa nominalnim presekom od najmanje 8 mm. Ako je nosivost zida neodgovarajuća, mesto na kome montirate bojler morate da ojačate na odgovarajući način. Bojler se pričvršćuje na zid isključivo vertikalno. Zbog lakše kontrole i zamene magnezijumove anode preporučujemo vam da između bojlera i tavanice/zida ostavite dovoljno prostora. U suprotnom slučaju biće prilikom navedene intervencije potrebno bojler demontirati sa zida.

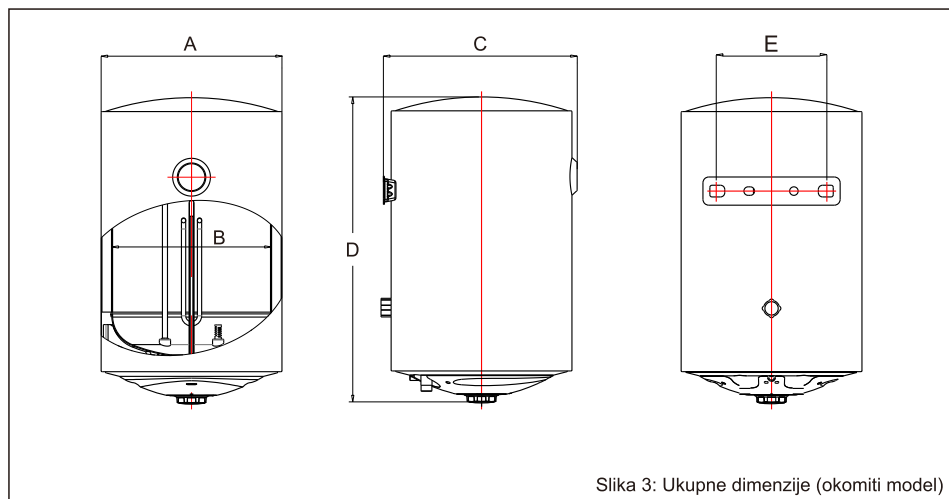

	A	B	C	D	E
TG 30 W-E	340	300	365	575	205
TG 50 W-E	380	340	405	715	205
TG 80 W-E	450	410	475	750	205
TG 100 W-E	450	410	475	890	205

Priključne in ugradne mere bojlera [mm]

## Načini Instalacije

Napomena: Obavezno koristite dodatnu opremu koja je priložena uz proizvod za instalaciju ovog električnog bojlera. Ovaj električni bojler se ne može okačiti na nosač dok pse ne potvrdi, da je nosač čvrst i pouzdan. U suprotnom, električni bojler može pasti sa zida, što može dovesti do oštećenja bojlera, čak i ozbiljnih nesreća. Prilikom određivanja lokacija rupa za vijke, mora se osigurati da na desnoj strani električnog bojlera postoji razmak od najmanje 0,2m. Ovo može biti potrebno tokom održavanja bojlera.

Ovaj električni bojler mora biti instaliran na čvrstom zidu. Ako čvrstoća zida ne može da podnese opterećenje jednako dvostrukoj ukupnoj težini bojlera koji je u potpunosti napunjen vodom, tada je potrebno instalirati poseban nosač.

Nakon odabira odgovarajuće lokacije, odredite položaje dveju rupa koje se koriste za ekspanzione vijke s kukom. Napravite dve rupe u zidu sa odgovarajućom dubinom i veličinom koje odgovaraju ekspanzionim vijcima pričvršćenim na bojler, umetnite vijke, okrenite kuku nagore, zategnite matice da biste ih pričvrstili čvrsto, a zatim okačite električni bojler na kuku (pogledajte sliku.4).

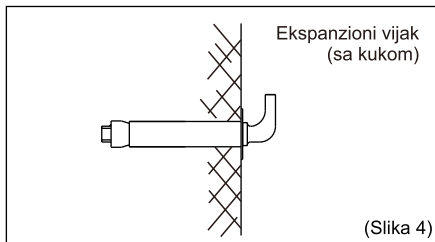

Instalirajte utičnicu za napajanje u zid. Utičnica za napajanje treba biti 3-polna, jednofazna, 230V/16A. Preporučuje se postavljanje utičnice desno iznad bojlera.

Ako je kupatilo premalo, bojler se može ugraditi na drugom mestu. Međutim, da bi se smanjili toplotni gubici cevodova, položaj instalacije bojlera mora biti što je moguće bliže kupatilu.

## Spajanje cjevovoda

Dimenzije sigurnosnog ventila i ulazne/izlazne cjevi je 1/2" BSP.

Priključak sigurnosnog ventila: Instalirajte multifunkcionalni ventil sa bojlerom na ulazni otvor bojlera.

Mrežasta zaptivka mora biti na mestu na dovod vode sigurnosnog ventila. (vidi sliku 2.)

Da bi se izbjeglo curenje prilikom povezivanja cevodova, gumene zaptivke koje se isporučuju sa bojlerom moraju se dodati na kraju navoja (gledaj sliku 5). Uverite se, da su spojevi otporni na curenje

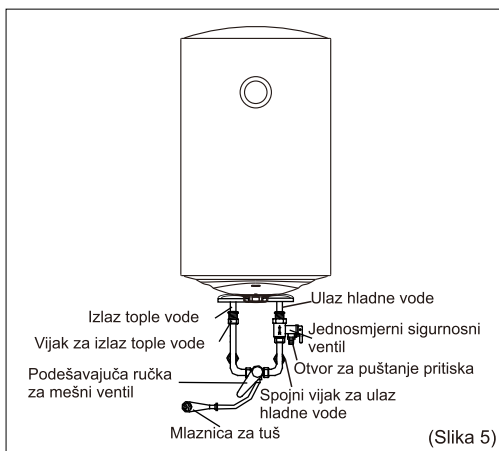

## Priključak sa više izlaza

Ako korisnici žele da realizuju višesmerni sistem napajanja, pogledajte metodu prikazanu na slici 6 za povezivanje cjevovoda.

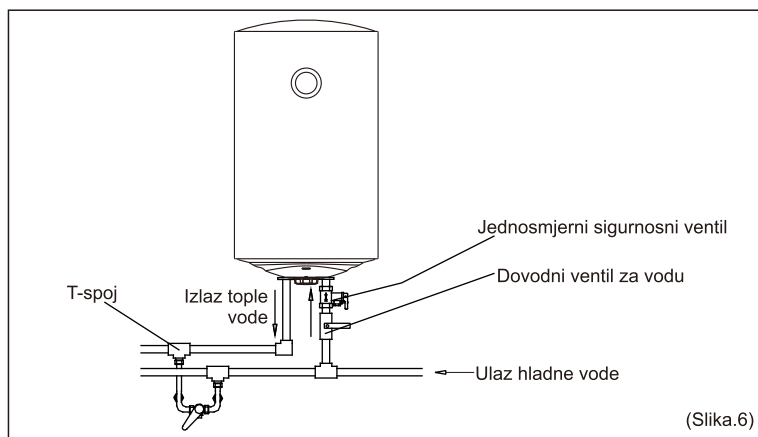

Prvo otvorite bilo koji od izlaznih ventila na izlazu bojlera, a zatim otvorite ulazni ventil. Bojler se puni vodom. Kada voda istječe iz izlazne cevi, to znači da je bojler u potpunosti napunjen vodom i da se izlazni ventil može zatvoriti.

Napomena: Tijekom normalnog rada, ulazni ventil mora uvek biti otvoren.

Umetnite utikač u utičnicu i uključite ga. Podesite regulator temperature na odgovarajući način. Svijetlit će indikator Zagrijavanja.

Regulator temperature će automatski regulisati temperaturu. Kada temperatura unutar bojlera dostigne podešenu temperaturu, automatski će se isključiti, kada temperatura vode padne ispod podešene vrednosti, bojler će se automatski uključiti, kako bi se obnovilo zagrijavanje. Kada se bojler automatski isključi, indikator zagrijavanja će se isključiti.

## ODRŽAVANJE

Često provjerite utikač napajanja i utičnicu kako biste bili sigurni, da imaju dobar, pouzdan kontakt i da su dobro uzemljeni bez pojave pregrevanja.

Ako se bojler ne koristi dulje vrijeme, posebno u područjima s niskom atmosferskom temperaturom (nižom od 0 °C), voda unutar bojlera mora se isprazniti. Ovo će sprečiti oštećenje bojlera zbog smrzavanja vode u unutrašnjem rezervoaru (Pogledajte **Upozorenja** u ovom uputstvu o načinu ispuštanja vode iz Unutrašnjeg spremnika).

Da bi se osiguralo da bojler radi efikanso tokom dužeg vremenskog perioda, preporučuje se periodično čišćenje unutrašnjeg rezervoara i naslaga na električnim komponentama za zagrijavanje.

Preporučuje se pregled materijala za zaštitu anoda svakih 36 meseci. Ako je sav materijal potrošen, zamenite ga novim materijalom.

Imajte na umu, da se termostat ne može ponovo upotrebiti nakon rastklapanja.

## KVAROVI I REŠENJA

Kvarovi	Razlozi	Rešenja
Indikator zagrevavanja je isključen	Kvarovi regulatora temperature	Obratite se centru za brigu o kupcima
Voda ne teče iz izlaza za toplu vodu	<ol style="list-style-type: none"> <li>Dovod vode je prekinut</li> <li>Pritisak vode je prenizak</li> <li>Ulazni ventil dovoda vode nije otvoren</li> </ol>	<ol style="list-style-type: none"> <li>Sačekajte za obnovu vodosnabdevanja</li> <li>Koristite bojler kada je pritisak vode pogodan</li> <li>Otvorite ulazni ventil dovoda vode</li> </ol>
Temperatura vode je previsoka	Kvar sistema za kontrolu temperature	Obratite se centru za brigu o kupcima
Curenje vode	Problem zaptivke na cevnim spojevima	Obratite se centru za brigu o kupcima

## DIAGRAM OŽIČENJA

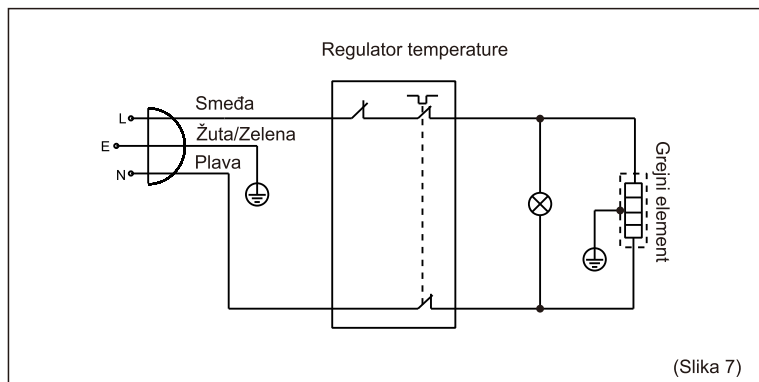

# TEHNIČKA SVOJSTVA UREĐAJA

MODEL		TG30W-E	TG50W-E	TG80W-E	TG100W-E
Profil upotrebe		S	M	M	M
Klasa energetske efikasnosti <sup>(1)</sup>		B	C	C	C
Energetska efikasnost grejanja vode $\eta_{wh}$ <sup>(1)</sup>	%	35,0	36,3	36,1	36,0
Godišnja potrošnja električne energije <sup>(1)</sup>		527	1416	1423	1425
Termostat za podešavanje temperature		Mechanical			
Zapremnina	L	29,43	49,90	75,87	93,75
<b>PRIKLJUČNE DIMEZIJE</b>					
Prosečna debljina izolacije	mm	20	20	20	20
Priključci na vodovodnu mrežu		G1/2	G1/2	G1/2	G1/2
Neto t./bruto t./težina sa vodom	kg	10.5/12.7/37.5	15/17.5/60	20.5/23.3/92.5	24.5/27.5/114.5
<b>TEHNIČKE KARAKTERISTIKE</b>					
Radni pritisak	MPa	0.70	0.70	0.70	0.70
Izbir željene temp. do 75 °C		+	+	+	+
Signalno svetlo - prikaz djelovanja grijača		+	+	+	+
Stepen zaštite		IPX4	IPX4	IPX4	IPX4
<b>ELEKTRIČNE KARAKTERISTIKE</b>					
Priključna snaga	W	1500	1500	1500	1500
Napon	V-	220-240	220-240	220-240	220-240
<b>FUNKCIONALNE KARAKTERISTIKE</b>					
Vreme zagrijavanja od 10 do 65 °C		1h 17min	2h 8min	3h 25min	4h 17min
<b>TRANSPORTNI PODACI</b>					
Dimenzije Ambalaže (DxGxV)	mm	405x385x620	445x425x765	515x505x780	515x505x920

(1) Uredba komisije EU 812/2013; EN 50440,











Poštovani kupci, zahvaljujemo da ste kupili naš proizvod.

## MOLIMO DA PRE MONTAŽE I PRVE UPOTREBE BOJLERA PAŽLJIVO PROČITATE UPUTSTVO.

Bojler je proizveden u skladu sa važećim standardima i zvanično je ispitan, za njega je izdat bezbednosni sertifikat i sertifikat o elektromagnetskoj kompatibilnosti. Njegove osnovne tehničke karakteristike su navedene na natpisnoj pločici koja je zalepljena između priključnih cevi. Priključenje bojlera na vodovodnu i elektičnu mrežu može da izvrši samo stručnjak koji je osposobljen za to. Bilo kakav zahvat u unutrašnjost bojlera zbog popravljanja, uklanjanja vodenog kamenca i proveravanja ili zamenjivanja protivkorozivne zaštitne anode, može da izvršiti samo ovlašćena servisna služba.

## UPOZORENJA







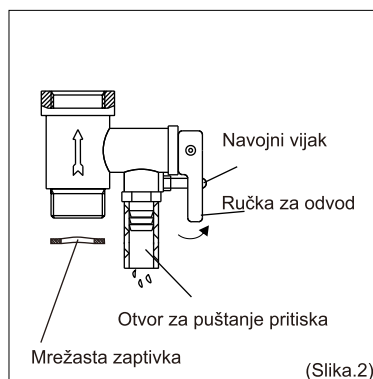
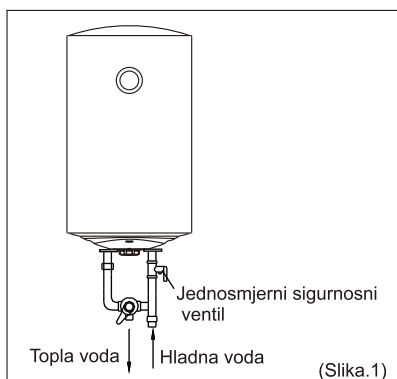

---

-  Ovaj uređaj nije namijenjen za upotrebu od strane osobe (uključujući decu) sa smanjenim fizičkim, čulnim ili mentalnim sposobnostima ili nedostatkom iskustva i znanja, osim ako su dobili obuku ili uputstva za upravljanje uređaja, od strane osobe odgovorne za njihovu sigurnost.
-  Deca ne smeju da se igraju uređajem.
-  Čišćenja i održavanja uređaja ne smeju da obavljaju deca bez nadzora.
-  Ugradnju mora biti izvedena u skladu sa važećim propisima i prema uputstvima proizvođača. Mora je obaviti stručno osposobljen monter.
-  Kod zatvorenog sistema pritiska, prilikom priključivanja potrebno je na dotočnu cev bojlera obavezno ugraditi sigurnosni ventil sa potrebnim pritiskom 0,6 MPa (6 bara), 0,7 MPa (7 bara), 0,9 MPa (9 bara) ili 1,0 Mpa (10 bara) (vidi tablicu s natpisom), koji sprečava povećanje pritiska u kotlu za više od 0,1 MPa (1 bar) iznad nazivnoga.
-  Voda može da kaplje iz odvodnog otvora sigurnosnog ventila, zato odvodni otvor morada bude otvoren na atmosferski pritisak.
-  Ispust sigurnosnog ventila mora da bude postavljen u smeru na dole i na mestu na kome neće smrznuti.
-  Za pravilan rad sigurnosnoga ventila potrebno je periodično obavljati kontrole, odstranjivati vodeni kamenac i proveravati da sigurnosni ventil nije blokiran
-  Između bojlera i sigurnosnog ventila nije dozvoljeno ugrađivati ventil za zatvaranje, jer time onemogućavate zaštitu bojlera pod pritiskom.
-  Pre električnog priključivanja, potrebno je bojler obavezno napuniti vodom.
-  Bojler je zaštićen za slučaj otkazivanja radnog termostata dodatnim toplotnim osiguračem. U slučaju otkazivanja termostata, u skladu sa sigurnosnim standardima, voda u bojleru može da dostigne temperature i do 130 °C. Prilikom motiranja vodovodnih instalacija potrebno je obavezno uzeti u obzir da može doći do navedenih temperaturnih preopterećenja

- ⚠ Ako bojler isključite iz električne mreže zbog opasnosti od zamrzavanja, morate da isпустite vodu iz njega.
  - ⚠ Molimo da eventualne kvarove ne popravljate sami nego da o njima obavestite najbližu servisnu službu.
  - ⚠ Pre instalacije ovog bojlera, proverite da li je uzemljenje na dovodnoj utičnici pouzdano uzemljeno. U suprotnom, električni bojler ne može se instalirati i koristiti.
  - ⚠ Nemojte koristiti produžne kabele.
  - ⚠ Nepravilna instalacija i upotreba ovog električnog bojlera može dovesti do ozbiljnih povreda i gubitka imovine.
  - ⚠ Utičnica za napajanje mora biti pouzdano uzemljena. Nazivna struja utičnice ne sme da bude manja od 16 A. Utičnica i utikač moraju biti suvi kako bi se sprečilo električno curenje.
- 
- ⚠ Zid na koji je instaliran električni bojler mora da bude u stanju da podnese opterećenje dvostruko veće od bojlera potpuno napunjenog vodom bez deformiteta i napuknuća. U suprotnom se poduzimaju druge mere pričvršćivanja.
  - ⚠ Sigurnosni ventil pričvršćen na bojler mora biti instaliran na ulazu hladne vode ovog bojlera (vidi sl. 1).
  - ⚠ Pre prve upotrebe bojlera (ili prve upotrebe nakon održavanja), bojler se ne može uključiti dok se potpuno ne napuni vodom. Kada se puni vodom, mora se otvoriti barem jedan od izlaznih ventila na izlazu iz bojlera kako bi se pustio vazduh. Ovaj ventil može se zatvoriti nakon što je bojler potpuno napunjen vodom.



- ⚠ Tokom zagrijavanja može doći do kapanja vode iz otvora za otpuštanje pritiska multifunkcionalnog ventila. To je normalna pojava. Ako postoji velika količina curenja vode, obratite se servisnom centru za popravak. Ovaj otvor za otpuštanje pritiska ni u kojem slučaju ne sme biti blokiran; u suprotnom, bojler se može oštetiti, izazivajući čak i nesreću.

-  Drenažna cev povezana sa otvorom za otpuštanje pritiska mora biti nagnuta nadole.
-  Pošto temperatura vode unutar bojlera može dostići i do 75°C, topla voda ne sme da dođe u kontakt sa telom tokom prve upotrebe. Podesite temperaturu vode na odgovarajuću temperaturu, kako biste izbegli opekotine.
-  Odvrtite navojni vijak multifunkcionalnom sigurnosnom ventilu i podignite ručku za odvod nagore (pogledajte Sliku 2) za ispuštanje vode iz unutaršnjeg rezervoara.
-  Ako je fleksibilni kabl za napajanje oštećen, mora se izabrati poseban kabl za napajanje kojeg isporučuje proizvođač i zameniti ga treba stručno osoblje za održavanje.
-  Ako su koji delovi ili komponente ovog bojlera oštećeni, obratite se ovlašćenom servisu za popravak.
-  Delovi prikazani u ovom priručniku za upotrebu i održavanje samo su indikativni, delovi isporučeni s proizvodom, mogu se razlikovati od ilustracija.
-  Ovaj proizvod namijenjen je samo za upotrebu u domaćinstvu.
-  Specifikacije su podložne izmenama bez ovlašćenja.



Naši proizvodi su opremljeni komponentama koje nisu štetne po zdravlje i životnu sredinu i napravljeni su tako da ih u njihovoj zadnjoj životnoj fazi možemo što jednostavnije rastaviti i reciklirati.

Reciklažom materijala smanjujemo količine otpadaka i smanjujemo potrebu za proizvodnjom osnovnih materijala (na primer metala) koja zahteva ogromno energije i uzrokuje ispuste štetnih materija. Reciklažnim postupcima tako smanjujemo potrošnju prirodnih resursa jer otpadne delove od plastike i metala ponovo vraćamo u različite proizvodne procese.

Za više informacija o sistemu odlaganja otpadaka posetite svoj centar za odlaganje otpadaka ili trgovca, kod koga je proizvod kupljen.

# MONTAŽA

Montirajte bojler što bliže priključku za vodu i pričvrstite ga na zid odgovarajućim vijcima. Ako bojler ugradite u prostoriju u kojoj je kada za kupanje ili tuš, obavezno bi trebalo da se uvažavaju zahtevi standarda IEC 60364-7-701(VDE 0100, Teil 701). Na zid ga pričvrstite pomoću dva zavrtnja za montažu na zid, sa nominalnim presekom od najmanje 8 mm. Ako je nosivost zida neodgovarajuća, mesto na kome montirate bojler morate da ojačate na odgovarajući način. Bojler se pričvršćuje na zid isključivo vertikalno. Zbog lakše kontrole i zamene magnezijumove anode preporučujemo vam da između bojlera i tavanice/zida ostavite dovoljno prostora. U suprotnom slučaju biće prilikom navedene intervencije potrebno bojler demontirati sa zida.

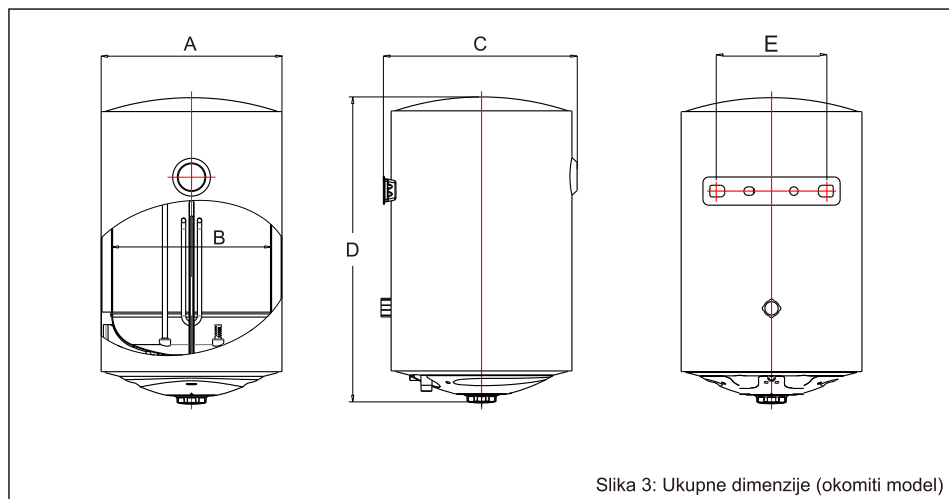

	A	B	C	D	E
TG 30 W-E	340	300	365	575	205
TG 50 W-E	380	340	405	715	205
TG 80 W-E	450	410	475	750	205
TG 100 W-E	450	410	475	890	205

Priključne in ugradne mere bojlera [mm]

## Načini Instalacije

Napomena: Obavezno koristite dodatnu opremu koja je priložena uz proizvod za instalaciju ovog električnog bojlera. Ovaj električni bojler se ne može okačiti na nosač dok pse ne potvrdi, da je nosač čvrst i pouzdan. U suprotnom, električni bojler može pasti sa zida, što može dovesti do oštećenja bojlera, čak i ozbiljnih nesreća. Prilikom određivanja lokacija rupa za vijke, mora se osigurati da na desnoj strani električnog bojlera postoji razmak od najmanje 0,2m. Ovo može biti potrebno tokom održavanja bojlera.

Ovaj električni bojler mora biti instaliran na čvrstom zidu. Ako čvrstoća zida ne može da podnese opterećenje jednako dvostrukoj ukupnoj težini bojlera koji je u potpunosti napunjen vodom, tada je potrebno instalirati poseban nosač.

Nakon odabira odgovarajuće lokacije, odredite položaje dveju rupa koje se koriste za ekspanzione vijke s kukom. Napravite dve rupe u zidu sa odgovarajućom dubinom i veličinom koje odgovaraju ekspanzionim vijcima pričvršćenim na bojler, umetnite vijke, okrenite kuku nagore, zategnite matice da biste ih pričvrstili čvrsto, a zatim okačite električni bojler na kuku (pogledajte sliku.4).

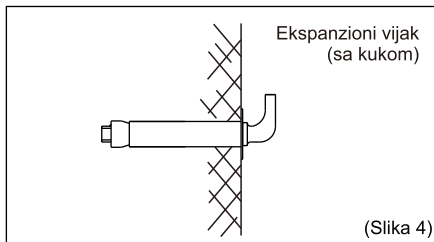

Instalirajte utičnicu za napajanje u zid. Utičnica za napajanje treba biti 3-polna, jednofazna, 230V/16A. Preporučuje se postavljanje utičnice desno iznad bojlera.

Ako je kupatilo premalo, bojler se može ugraditi na drugom mestu. Međutim, da bi se smanjili toplotni gubici cevodova, položaj instalacije bojlera mora biti što je moguće bliže kupatilu.

## Spajanje cjevovoda

Dimenzije sigurnosnog ventila i ulazne/izlazne cjevi je 1/2" BSP.

Priključak sigurnosnog ventila: Instalirajte multifunkcionalni ventil sa bojlerom na ulazni otvor bojlera.

Mrežasta zaptivka mora biti na mestu na dovod vode sigurnosnog ventila. (vidi sliku 2.)

Da bi se izbjeglo curenje prilikom povezivanja cevodova, gumene zaptivke koje se isporučuju sa bojlerom moraju se dodati na kraju navoja (gledaj sliku 5). Uverite se, da su spojevi otporni na curenje

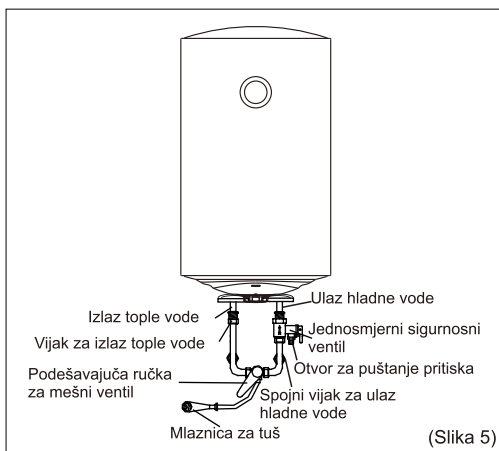

## Priključak sa više izlaza

Ako korisnici žele da realizuju višesmerni sistem napajanja, pogledajte metodu prikazanu na slici 6 za povezivanje cjevovoda.

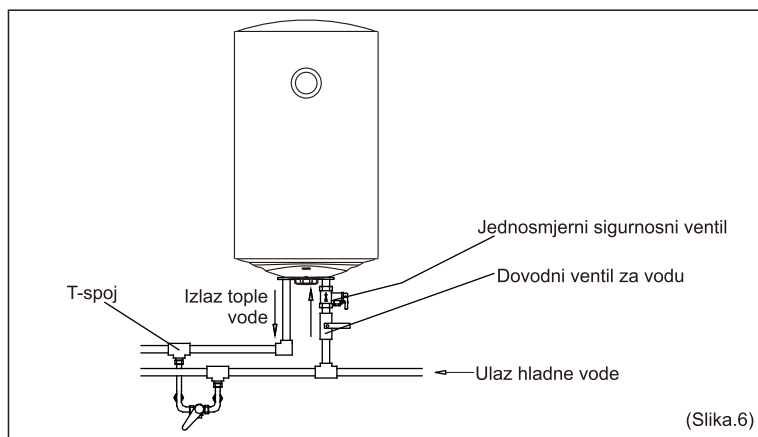

Prvo otvorite bilo koji od izlaznih ventila na izlazu bojlera, a zatim otvorite ulazni ventil. Bojler se puni vodom. Kada voda istječe iz izlazne cevi, to znači da je bojler u potpunosti napunjen vodom i da se izlazni ventil može zatvoriti.

Napomena: Tijekom normalnog rada, ulazni ventil mora uvek biti otvoren.

Umetnite utikač u utičnicu i uključite ga. Podesite regulator temperature na odgovarajući način. Svijetlit će indikator Zagrijavanja.

Regulator temperature će automatski regulisati temperaturu. Kada temperatura unutar bojlera dostigne podešenu temperaturu, automatski će se isključiti, kada temperatura vode padne ispod podešene vrednosti, bojler će se automatski uključiti, kako bi se obnovilo zagrijavanje. Kada se bojler automatski isključi, indikator zagrijavanja će se isključiti.

## ODRŽAVANJE

Često provjerite utikač napajanja i utičnicu kako biste bili sigurni, da imaju dobar, pouzdan kontakt i da su dobro uzemljeni bez pojave pregrevanja.

Ako se bojler ne koristi dulje vrijeme, posebno u područjima s niskom atmosferskom temperaturom (nižom od 0 °C), voda unutar bojlera mora se isprazniti. Ovo će sprečiti oštećenje bojlera zbog smrzavanja vode u unutrašnjem rezervoaru (Pogledajte **Upozorenja** u ovom uputstvu o načinu ispuštanja vode iz Unutrašnjeg spremnika).

Da bi se osiguralo da bojler radi efikanso tokom dužeg vremenskog perioda, preporučuje se periodično čišćenje unutrašnjeg rezervoara i naslaga na električnim komponentama za zagrijavanje.

Preporučuje se pregled materijala za zaštitu anoda svakih 36 meseci. Ako je sav materijal potrošen, zamenite ga novim materijalom.

Imajte na umu, da se termostat ne može ponovo upotrebiti nakon rastklapanja.

## KVAROVI I REŠENJA

Kvarovi	Razlozi	Rešenja
Indikator zagrevavanja je isključen	Kvarovi regulatora temperature	Obratite se centru za brigu o kupcima
Voda ne teče iz izlaza za toplu vodu	<ol style="list-style-type: none"> <li>1. Dovod vode je prekinut</li> <li>2. Pritisak vode je prenizak</li> <li>3. Ulazni ventil dovoda vode nije otvoren</li> </ol>	<ol style="list-style-type: none"> <li>1. Sačekajte za obnovu vodosnabdevanja</li> <li>2. Koristite bojler kada je pritisak vode pogodan</li> <li>3. Otvorite ulazni ventil dovoda vode</li> </ol>
Temperatura vode je previsoka	Kvar sistema za kontrolu temperature	Obratite se centru za brigu o kupcima
Curenje vode	Problem zaptivke na cevnim spojevima	Obratite se centru za brigu o kupcima

## DIAGRAM OŽIČENJA

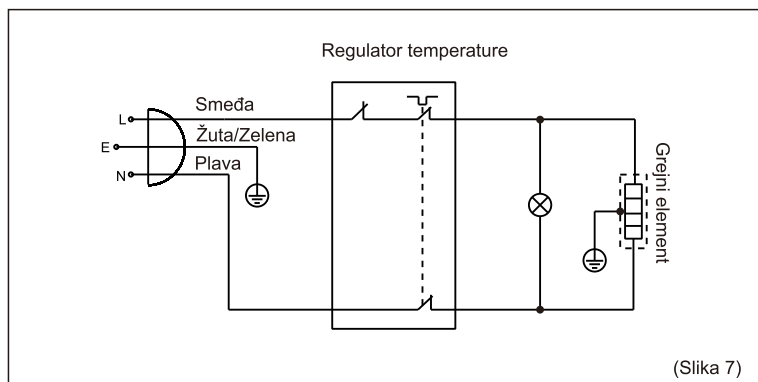

# TEHNIČKA SVOJSTVA UREĐAJA

MODEL		TG30W-E	TG50W-E	TG80W-E	TG100W-E
Profil upotrebe		S	M	M	M
Klasa energetske efikasnosti <sup>(1)</sup>		B	C	C	C
Energetska efikasnost grejanja vode $\eta_{wh}$ <sup>(1)</sup>	%	35,0	36,3	36,1	36,0
Godišnja potrošnja električne energije <sup>(1)</sup>		527	1416	1423	1425
Termostat za podešavanje temperature		Mechanical			
Zapremnina	L	29,43	49,90	75,87	93,75
<b>PRIKLJUČNE DIMEZIJE</b>					
Prosečna debljina izolacije	mm	20	20	20	20
Priključci na vodovodnu mrežu		G1/2	G1/2	G1/2	G1/2
Neto t./bruto t./težina sa vodom	kg	10.5/12.7/37.5	15/17.5/60	20.5/23.3/92.5	24.5/27.5/114.5
<b>TEHNIČKE KARAKTERISTIKE</b>					
Radni pritisak	MPa	0.70	0.70	0.70	0.70
Izbir željene temp. do 75 °C		+	+	+	+
Signalno svetlo - prikaz djelovanja grijača		+	+	+	+
Stepen zaštite		IPX4	IPX4	IPX4	IPX4
<b>ELEKTRIČNE KARAKTERISTIKE</b>					
Priključna snaga	W	1500	1500	1500	1500
Napon	V-	220-240	220-240	220-240	220-240
<b>FUNKCIONALNE KARAKTERISTIKE</b>					
Vreme zagrijavanja od 10 do 65 °C		1h 17min	2h 8min	3h 25min	4h 17min
<b>TRANSPORTNI PODACI</b>					
Dimenzije Ambalaže (DxGxV)	mm	405x385x620	445x425x765	515x505x780	515x505x920

(1) Uredba komisije EU 812/2013; EN 50440,











Почитуван купувачу, ви благодариме за довербата што ни ја

искажувате со купувањето на нашиот производ!

## ПРЕД ВГРАДУВАЊЕТО И ПРВАТА УПОТРЕБА НА ГРЕАЛКАТА ЗА ВОДА, ВНИМАТЕЛНО ПРОЧИТАЈТЕ ГИ НАШИТЕ УПАТСТВА.







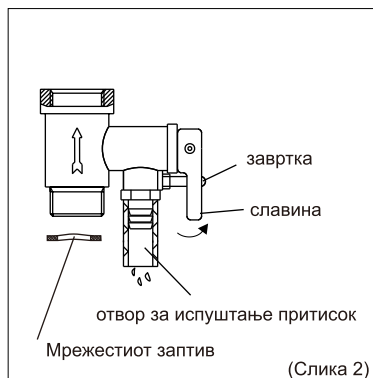
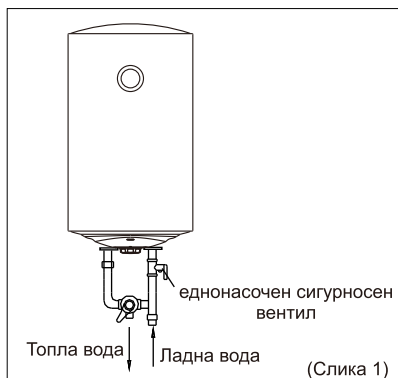

Греалката е изработена согласно важечките стандарди и уредно испробана и за неа се издадени сертификат за безбедност и сертификат за електромагнетна компатибилност. Неговите основни технички карактеристики се наведени на идентификациската таблица, залепена на дното на греалката за вода во близина на приклучната цевка. Приклучувањето на бојлерот на електричната или водоводната мрежа може да го изврши само оспособено стручно лице. Интервенирањето во неговата внатрешност поради поправки, отстранување бигор или поради проверка или замена на антикорозивната заштитна анода, може да го врши само овластена сервисна служба.

## ПРЕДУПРЕДУВАЊА

-  Овој апарат не е наменет за употреба од страна на лица (вклучувајќи деца) со намалени физички, сетилни или ментални способности или недостаток на искуство и знаење, освен ако не се обучени или им се дадени насоки за употреба на апаратот од страна на лице одговорно за нивната безбедност.
-  Децата не смеат да си играат со апаратот
-  Чистење и одржување на апаратот не смеат да го вршат деца без надзор
-  Вградувањето мора да биде изведено во согласност со важечките закони и според упатствата на производителот. Мора да биде изведено од стручно оспособен монтер
-  Во случај на затворен систем под притисок, на доводната цевка за вода на греалката за вода (бојлерот) при приклучувањето задолжително треба да се вгради сигурносен вентил со номинален притисок од 0,6 МПа (6 бари), 0,7 МПа (7 бари), 0,9 МПа (9 бари) или 1,0 МПа (10 бари). (видете го запишаното на таблицата за идентификација), кој оневозможува зголемување на притисокот во котелот за повеќе од 0,1 МПа (1 бар) над номиналниот.
-  Од одводниот отвор на безбедносниот вентил може да капи вода. Заради тоа, одводниот отвор мора да биде отворен на атмосферски притисок
-  Испустот на безбедносниот вентил мора да биде насочен во насока надолу и на простор каде што нема да замрзнува
-  За правилно работење на сигурносниот вентил, треба периодично да се врши контрола, да се отстрани бигорот и да се провери да не е блокиран сигурносниот вентил
-  Помеѓу греалката за вода (бојлерот) и сигурносниот вентил не е дозволено да се вградува вентил за затворање, затоа што со тоа се оневозможува притиснатата безбедност на греалката за вода (бојлерот)!
-  Пред приклучувањето на електрична мрежа греалката треба најпрвин да ја наполните со вода!

- ⚠ Греалката за вода е заштитена во случај на откажување на работниот термостат со додатна топлотна заштита. Во случај на откажување на термостатот, во согласност со безбедносните стандарди, водата во греалката за вода (бојлерот) може да достигне температура до 130° С. При изведувањето на водоводните инсталации, задолжително треба да се земе предвид дека е можно да дојде до наведените температурни преоптоварувања наведените температурни преоптоварувања.
- ⚠ Ако сакате греалката за вода (бојлерот) да ја исклучите од електричната мрежа, мора да ја испуштите водата одгреалката за вода поради опасност од замрзнување.
- ⚠ Ве молиме да не ги поправате сами евентуалните оштетувања на греалката, туку за тоа да го известите најблискиот овластен сервис
- ⚠ Пред да го монтирате овој бојлер, проверете и потврдете дали заземјувањето на штекерот е добро заземјено. Во спротивно, електричниот бојлер не може да се монтира и користи.
- ⚠ Не користете продолжни кабли.
- ⚠ Неправилната монтажа и употреба на овој електричен бојлер може да резултира со сериозни повреди и оштетување на имотот.
- ⚠ Приклучокот за напојување мора да биде сигурно заземјен. Номиналната струја на штекерот не треба да биде помала од 16 А. Приклучокот и приклучокот треба да се чуваат суви за да се спречи електрично истекување.
- ⚠ Висината на инсталацијата на штекерот не треба да биде помала од 1,8 m.
- ⚠ Сидот во кој е поставен електричниот бојлер треба да може да носи повеќе од два пати од бојлерот кога е целосно наполнет со вода без изобличување и пукнатини. Во спротивно, ќе се донесат други мерки за зајакнување.
- ⚠ Безбедносен вентил прикачен со грејачот мора да се инсталира на влезот за ладна вода на овој бојлер (види Сл. 1).
- ⚠ Кога го користите бојлерот за прв пат (или првата употреба по одржувањето), бојлерот не смее да се вклучи додека не се наполни целосно со вода. При полнење на водата, мора да се отвори барем еден од излезните вентили на излезот од грејачот за да се испушти воздухот. Овој вентил може да се затвори откако бојлерот целосно ќе се наполни со вода.



-  За време на загревањето, може да има капки вода што капе од отворот за испуштање притисок на повеќефункционалниот вентил. Ова е нормална појава. Ако има голема количина на истекување на вода, ве молиме контактирајте го центарот за услуги на клиентите за поправка. Овој отвор за ослободување од притисок во никој случај не треба да се блокира; во спротивно, грејачот може да се оштети, дури и да резултира со незгода.
-  Одводната цевка поврзана со отворот за ослободување притисок мора да биде постојано наклонета надолу.
-  Бидејќи температурата на водата во внатрешноста на грејачот може да достигне до 75°C, топлата вода не смее да биде изложена на човечка кожа кога првично се користи. Прилагодете ја температурата на водата на соодветна температура за да избегнете изгореници.
-  Отшрафете ја завртката на повеќефункционалниот сигурносен вентил и подигнете ја славината за одвод нагоре). (Види Сл.2) за да се исцеди водата од внатрешниот резервоар.
-  Доколку е оштетен флексибилниот кабел за напојување, мора да се избере специјалниот кабел за напојување обезбеден од производителот и да се замени од стручен персонал за одржување.
-  Доколку некои делови и компоненти на овој електричен бојлер се оштетени, контактирајте го центарот за услуги за клиенти за поправка
-  Деловите илустрирани во овој прирачник за употреба и грижа се само индикативни, деловите обезбедени со производот може да се разликуваат со илустрациите.
-  Овој производ е наменет само за употреба во домаќинството.
-  Спецификациите се предмет на промена без претходна најава



Нашите производи се опремени со компоненти кои што не се штетни за животната средина и здравјето и се изработени со можност што поедноставно да се расклопат и рециклираат во последната фаза од нивниот работен циклус.

Со рециклирањето на материјалите ја намалуваме количината на отпад и ја намалуваме потребата од производство на основни материјали (на пример метали), што бара огромна енергија и предизвикува испуштање штетни материји. Со постапките на рециклажа ја намалуваме потрошувачката на природни ресурси, бидејќи на тој начин можеме повторно да ги вратиме отпадните делови од пластика и метали во различни производни процеси.

За повеќе информации во врска со системот за фрлање отпадоци посетете го својот центар за исфрлање на отпадоците или трговецот каде што бил купен производот.

# ВГРАДУВАЊЕ

Греалката вградете ја што поблиску до изливното место. Доколку греалката ја вградите во просторот кадешто се наоѓа кадата за бањање или туширање, треба задолжително да се почитуваат барањата на стандардот IEC 60364-7-701 (VDE 0100, Teil 701). Греалката прицврстете ја на сидот со две завртки за сидови, со номинален пречник од најмалку 8 мм. Сидовите и таваните со мала носилност треба на местото каде што ќе ја прикачите греалката соодветно да ги зајакнете. Греалките прицврстувајте ги на сидот само вертикално. Поради контролата и менувањето на магнетиумската анода, препорачуваме да оставите доволно слободен простор помеѓу греалката и таванот/сидовите. Во спротивен случај ќе треба при спомнатиот сервисен зафат греалчот да се демонтира од таванот.

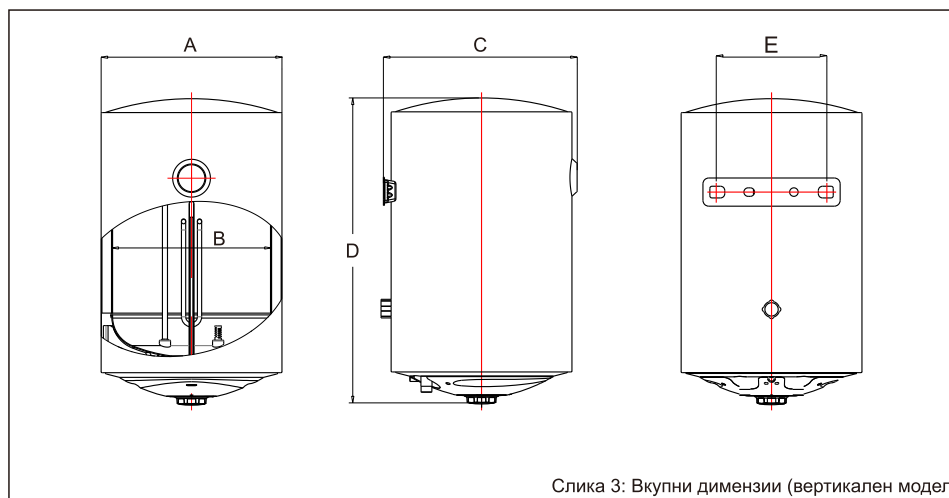

Слика 3: Вкупни димензии (вертикален модел)

	A	B	C	D	E
TG 30 W-E	340	300	365	575	205
TG 50 W-E	380	340	405	715	205
TG 80 W-E	450	410	475	750	205
TG 100 W-E	450	410	475	890	205

Приклучне во уградне само бојлера [mm]

## Методи на монтажа

Забелешка: Користете ги придружните додатоци што се обезбедуваат заедно со производот за да го монтирате овој електричен бојлер. Овој електричен бојлер не може да се закачи на потпирачот додека не се потврди дека е цврст и сигурен. Во спротивно, електричниот бојлер може да падне од сидот, што ќе резултира со оштетување на грејачот, дури и сериозни незгоди. При определување на местата на отворите за завртките, треба да се осигура дека има клиренс не помал од 0,2 m од двете страни на бојлерот. Ова може да биде потребно за време на одржувањето на бојлерот.

Овој електричен бојлер треба да се постави на цврст сид. Ако јачината на сидот не може да го издржи товарот еднаков на два пати од вкупната тежина на бојлерот наполнет со вода, тогаш е неопходно да се постави специјална потпора.

Откако ќе изберете соодветна локација, определете ги позициите на двете дупки што се користат за експанзионите завртки со кука. Направете две дупки во сидот со соодветна длабочина и големина што одговараат на завртките за проширување прикачени со грејачот, вметнете ги завртките, свртете ја куката нагоре, затегнете ја навртки за цврсто фиксирање, а потоа закачете го електричниот бојлер на него (види Сл.4.).

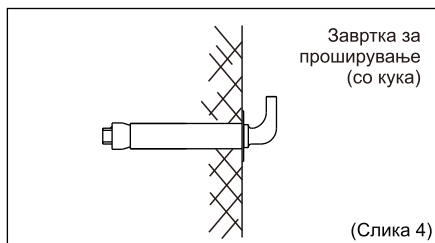

Инсталирајте го приклучокот за напојување во сидот. Приклучокот за напојување треба да биде 3 пински, еднофазен, 230V/16A. Се препорачува да го поставите штекерот десно над грејачот.

Ако бањата е премногу мала, бојлерот може да се инсталира на друго место. Меѓутоа, со цел да се намалат топлинските загуби на цевководот, позицијата за инсталација на бојлерот треба да биде што е можно поблиску до бањата.

## Поврзување на цевките

Димензиите на безбедноствентилот и цевките се  $\frac{1}{2}$  инчи.

Поврзување на безбедноствентилот: монтирајте го вентилот/бојлерот на влезот.

Мрежест заптивкамора да се инсталира на влезот за водана сигурносниот вентил. (види слика 2.)

Со цел да избегнете протекување кога ги поврзувате цевките, мора да се постават гумените заптивки на крајот на жлебовите (види сл. 5). Спојките не смеа да протекуваат

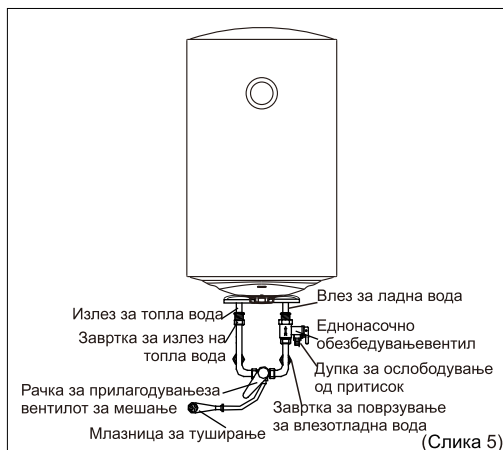

## Поврзување на повеќе излези

Доколку сакате да направите систем за топла вода до повеќе излези, погледнете го методот на сл. 6 за поврзување на цевките

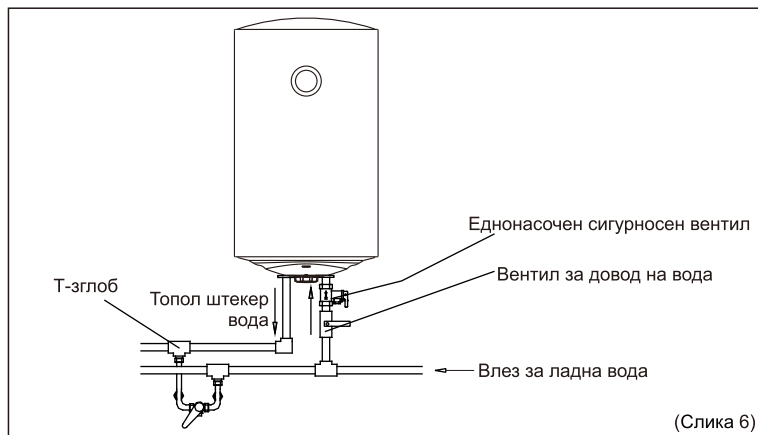

Прво, отворете кој било од излезните вентили на излезот од бојлерот, а потоа отворете го влезниот вентил. Бојлерот се полни со вода. Кога водата тече надвор од излезната цевка, тоа значи дека садот е целосно наполнет со вода, а излезниот вентил може да се затвори.

Забелешка: При нормална работа, влезниот вентил секогаш треба да се држи отворен.

Вметнете го приклучокот за напојување во штекерот и вклучете го. соодветно прилагодете го регулаторот за температура, индикаторот за греење ќе светне

Термостатот автоматски ќе ја контролира температурата. Кога температурата во внатрешноста на грејачот ќе ја достигне поставената температура, таа автоматски ќе се исклучи, кога температурата на водата ќе падне под зададената точка, грејачот ќе се вклучи автоматски за да се врати греењето. Кога грејачот ќе се исклучи автоматски, индикаторот за греење ќе се исклучи.

## Одржување

Често проверувајте ги приклучокот и штекерот за напојување за да се уверите дека имаат добар, сигурен контакт и дека се добро заземјени без да се прегреваат.

Ако бојлерот не се користи долго време, особено во региони со ниска атмосферска температура (пониска од 0°C), водата во грејачот треба да се испразни. Ова ќе го спречи оштетувањето на грејачот поради замрзнување на водата во внатрешниот сад, (Погледнете ги **Предупредувањата** во ова упатство за начинот на испуштање на водата од внатрешниот сад).

За да се осигурате дека бојлерот работи ефикасно долго време, се препорачува периодично да се чисти внатрешниот сад и наслагите на електричните грејни компоненти.

Се препорачува да се испитуваат материјалите за заштита на анодата на секои 36 месеци. Ако целиот материјал е потрошен, заменете го со нов материјал

Имајте предвид дека термостатот не може да се состави ако еднаш се расклопи

## НЕСПЕШТИ И РЕШЕНИЈА

Дефекти	Причини	Решенија
Показното светло за греење е исклучено.	Дефекти на термостатот.	Контактирајте го центарот за грижа за корисници.
Водата не тече низ цревето за топла вода.	<ol style="list-style-type: none"> <li>1. Водоснабдувањето е прекинато.</li> <li>2. Притисокот на водата е премногу низок.</li> <li>3. Влезниот вентил за водоснабдување не е отворен.</li> </ol>	<ol style="list-style-type: none"> <li>1.Почекајте да се врати водоснабдувањето.</li> <li>2.Користете го бојлерот кога притисокот на водата е соодветен.</li> <li>3.Отворете го влезниот вентил на довод на вода.</li> </ol>
Температурата на водата е превисока.	Дефект на термостатот	Контактирајте го центарот за грижа за корисници
Истекување на вода.	Проблем со заптивката на спојниците на цевките.	Контактирајте го центарот за грижа за корисници

## ДИЈАГРАМ ЗА ОКЛУЧУВАЊЕ

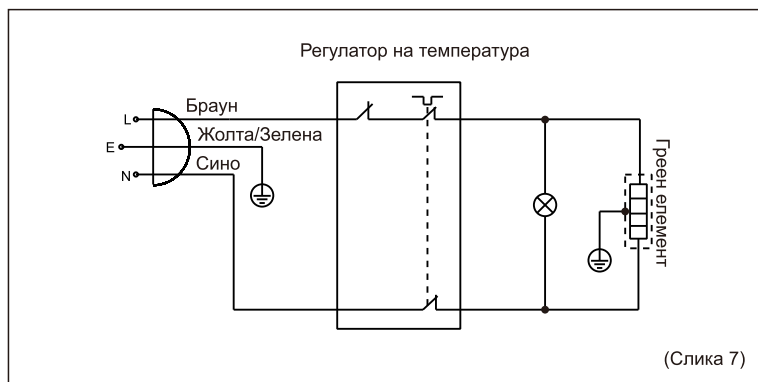

# ТЕХНИЧКИ СВОЈСТВА НА УРЕДОТ

МОДЕЛ		TG30W-E	TG50W-E	TG80W-E	TG100W-E
Профил на користење		S	M	M	M
Класа на енергетска ефикасност <sup>(1)</sup>		B	C	C	C
Енергетска ефикасност на загревање на водата $\eta_{wh}$ <sup>(1)</sup>	%	35,0	36,3	36,1	36,0
Годишна потрошувачка на електрична енергија <sup>(1)</sup>		527	1416	1423	1425
Термостат за прилагодување на температурата		Mechanical			
Надомест за волумен	L	29,43	49,90	75,87	93,75
<b>ДИМЕНЗИИ НА ПОВРЗУВАЊЕ</b>					
Просечна дебелина на изолацијата	mm	20	20	20	20
Приклучоци на водоводна мрежа		G1/2	G1/2	G1/2	G1/2
Нето тежина/брuto тежина/тежина со вода	kg	10.5/12.7/37.5	15/17.5/60	20.5/23.3/92.5	24.5/27.5/114.5
<b>ТЕХНИЧКИ КАРАКТЕРИСТИКИ</b>					
Работен притисок	MPa	0.70	0.70	0.70	0.70
Избор на саканата температура, до 75 °C		+	+	+	+
Сигнално светло - приказ на работата на грејачот		+	+	+	+
Степен на заштита		IPX4	IPX4	IPX4	IPX4
<b>ЕЛЕКТРИЧНИ КАРАКТЕРИСТИКИ</b>					
Моќност за поврзување	W	1500	1500	1500	1500
Напон	V~	220-240	220-240	220-240	220-240
<b>ФУНКЦИОНАЛНИ КАРАКТЕРИСТИКИ</b>					
Време на загревање од 10 до 65 °C		1h 17min	2h 8min	3h 25min	4h 17min
<b>ПОДАТОЦИ ЗА ТРАНСПОРТ</b>					
Димензии на пакувањето (ДxШxВ)	mm	405x385x620	445x425x765	515x505x780	515x505x920











(1) Регулатива на Комисијата на ЕУ 812/2013; EN 50440,

Упатството за употреба е исто така достапно на нашата веб-страница <http://www.gorenje.com>.

## I nderuar blerës, ju falënderojmë për blerjen e prodhimit tonë. JU LUTEMI, QË PARA INSTALIMIT DHE PËRDORIMIT TË PARË TË BOJLERIT, T'I LEXONI ME VËMENDJE UDHËZIMET.

Bojleri është i prodhuar në pajtim me standardet në fuqi dhe është i sprovuar zyrtarisht, ndërsa për të, janë të lëshuar certifikata e sigurisë dhe certifikata mbi kompatibilitetin elektromagnetik. Karakteristikat themelore teknike të tij janë shënuar në tabelën e shënimeve, që është e ngjitur në fund të bojlerit afër gypave kyçës. Bojlerin mund ta lidhë në rrjetin elektrik dhe të ujësjellësit vetëm profesionisti i aftësuar. Ndërhyrjet në brendësinë e tij për shkak të përmirësimit, evitimit të gurit të ujit dhe kontrollit, ose ndërrimit të anodës mbrojtëse kundër korrozionit mund të bëjë vetëm shërbimi i autorizuar servisor.







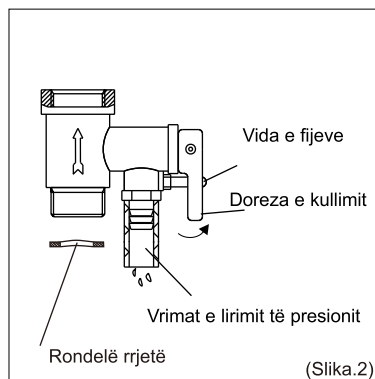
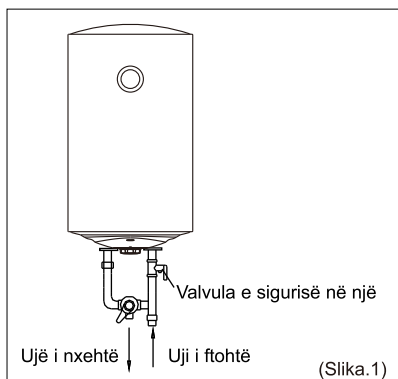

## VËREJTJE

-  Kjo pajisje nuk është e paraparë të përdoret nga persona (përfshirë fëmijët) me aftësi të kufizuara fizike, ndijore apo mendore ose pa përvojë dhe njohuri, përveçse nëse janë udhëzuar ose. Udhëzimet në lidhje me përdorimin e pajisjes nga një person përgjegjës për sigurinë e tyre.
-  Fëmijët nuk guxojnë të luajnë me aparat.
-  Pastrimin dhe mirëmbajtjen e aparatit nuk mund ta bëjnë fëmijët pa mbikëqyrje.
-  Montimi duhet të bëhet në pajtim me dispozitat ekzistuese si dhe me udhëzimet e prodhuesit. Atë duhet ta bëjë montuesi i aftësuar profesionalisht.
-  Te sistemi i mbyllur i presionit i kyçës, në gypin prurës të bojlerit të ujit duhet medoemos të montohet valvuli siguruës me presion nominal 0,6 Mpa (6 bar), 0,7Mpa (7 bar), 0,6 Mpa (6 bar) apo 1,0 Mpa (10 bar) (shih tabelën e shënimeve), që parandalon rritjen e presionit në kazan për më shumë se 0,1 MPa (1 bar) mbi atë nominal.
-  Uji nga vrima zbrazëse e valvulit siguruës mund të pikë, për atë arsye ajo duhet të jetë e hapur në presionin atmosferik.
-  Derdhja e valvulit siguruës duhet të vendoset në drejtim teposhtë dhe në hapësirë që nuk ngrihet.
-  Për funksionimin e rregullt të valvulit siguruës, periodikisht duhet të bëhen kontrollet, që të eliminohet guri i ujit dhe të vërtetohet se valvuli siguruës nuk është i bllokuar.
-  Ndërmjet bojlerit të ujit dhe valvulit siguruës nuk guxohet të montohet valvul mbyllës, pasi që ashtu pamundësoni sigurimin e bojlerit nga presioni!
-  Para lidhjes në rrjetin elektrik, bojleri domosdo duhet të mbushet fillimisht me ujë!
-  Në rast të prishjes së termostatit punues bojleri është i mbrojtur me siguresën termike shtesë. Në rast të prishjes së termostatit, në pajtim me standardet e sigurisë, uji mund ta arrijë temperaturën edhe deri në 130°C. Gjatë bërjes së instalimeve të ujësjellësit duhet medoemos të merret parasysh se mund të vihet deri të tejngarkesave të përmendura të temperaturës.

- ⚠ Nëse e çkyçni bojlerin nga rrjeti elektrik, duhet ta derdhni ujin për shkak të rrezikut të ngrirjes.
- ⚠ Ju lutemi, që prishjet eventuale në bojler të mos i ndreqni vetë, por për ato lajmërojeni shërbimin më të afërt të autorizuar servisor.
- ⚠ Para se ta montonikëtë ngrohës uji, është e tokëzuar siç duhet. Përndryshe, ngrohësi elektrik i ujit nuk mund të montohet dhe të përdoret.
- ⚠ Mos përdorni kablo të zgjatura.
- ⚠ Montimi dhe përdorimi i pasaktë i këtij ngrohësi elektrikuj mund të rezultojë në dëme serioze dhe humbje të pronë.
- ⚠ Priza e furnizimit duhet të tokëzohet siç duhet. Rryma nominale e prizës nuk duhet të jetë më e ulët se 16 A. Priza dhe spina duhet të mbahen të thata për të parandaluar rrjedhjen elektrike.
- ⚠ Smuri në të cilin është montuar ngrohësi elektrik i ujit duhet të jetë në gjendje të mbajë ngarkesën më shumë se dy herë të ngrohësit të mbushur plotësisht me ujë, pa shtrembërim dhe plasaritje. Përndryshe, do të merren masa të tjera forcuese.
- ⚠ Valvul sigurie e lidhur me ngrohësin, duhet të montohet në hyrjen e ujit të tohtë të këtij ngrohësi (shih fig.1).
- ⚠ Kur të përdorni ngrohësin për herë të parë (ose përdorimi i parë pas mirëmbajtjes), ngrohësi nuk mund të ndizet derisa të mbushet plotësisht me ujë. Kur të mbushni ujin, të paktën një nga valvulat dalëse në daljen e ngrohësit duhet të hapet për të nxjerrë ajrin. Kjo valvul mund të mbyllet pasi ngrohësi të jetë mbushur plotësisht me ujë.



- ⚠ Gjatë ngrohjes, mund të rrjedhin pika uji nga vrima e lirimit të presionit e valvulës shumëfunktionale. Ky është një fenomen normal. Nëse ka një sasi rrjedhjeje uji, kontaktoni me qendrën e shërbimit për klientin për riparim. Kjo vrimë e lirimit të presionit, nuk duhet të bllokohet kurrë; në të kundërt, ngrohësi mund të dëmtohet, madje edhe të çojë në aksidente.

-  Tubi i kullimit i lidhur me vrimën e lirimit të presionit duhet të mbahet i anuar poshtë
-  Meqenëse temperatura e ujit brenda ngrohësit mund të arrijë deri në 75°C, uji ixehtë nuk duhet të ekspozohet ndaj trupave njerëzorë kur të përdoret fillimisht. Rregulloni temperaturën e ujit në një temperaturë të përshtatshme për të shmangur djegien.
-  Zhvendosni vidën e fijeve në valvulën shumëfunktionale të sigurisë dhe ngrini dorezën e kullimit lart (shih fig. 2) për të kulluar ujin nga rezervuari i brendshëm
-  Nëse kabloja elastike e furnizimit me energji elektrike është e dëmtuar, kabloja e posaçme e furnizimit e dhënë nga prodhuesi duhet të zgjidhet dhe të zëvendësohet nga persone li profesional i mirëmbajtjes.
-  Nëse pjesët dhe komponentët e këtij ngrohësi elektrik uji dëmtohen, kontaktoni me qendrën e shërbimit për klientin për riparim.
-  Pjesët e treguara në këtë manual përdorimi dhe kujdesi janë vetëm për ilustrim, ndërsa pjesët e furnizuara me produktin mund të ndryshojnë nga ilustrimet.
-  Ky produkt është paraparë vetëm për përdorim shtëpiak.
-  Specifikimet mund të ndryshojnë pa paralajmërim.



Prodhimet tona janë të pajisura nga komponentët e parrezikshme për mjedisin dhe për shëndetin, si dhe të punuara ashtu, që në fazën e tyre të fundit jetësore t'i jednostavnije rastaviti i reciklirati.

Me riciklimin e materialeve e zvogëlojmë sasinë e mbeturinave dhe e zvogëlojmë nevojën për prodhimin e materialeve themelore (për shembull metalit), që kërkon energji të madhe dhe shkakton emetim të materieve të dëmshme. Kështu, me proceset e riciklimit e zvogëlojmë harxhimin e burimeve natyrore, pasi që mbeturinat u različite proizvodne procese.

Za više informacija o sistemu odlaganja otpadaka posetite svoj centar za odlaganje tuaj për hedhjen e mbeturinave, apo tregtarin, tek i cili është blerë produkti.

# MONTIMI

Bojlerin montojeni sa më afër vendeve shpenzuese. Nëse e instaloni bojlerin në hapësirë ku gjendet vaska apo dushi, medoemos duhet t'i respektoni kërkesat e standardit IEC 60364-7-701 (VDE 0100, Teil 701). E përforconi në mur me vidha muri me diametër nominal minimalisht 8mm. Murin me bartje të dobët në të cilin keni ndërmend të varni bojlerin, duhet ta forconi. Bojlerin mund të përforconi në mur vetëm vertikalisht. Për shkak të kontrolit më të lehtë dhe këmbimit të anodës së magneziumit, rekomandojmë, që ndërmjet të ngrohësit të ujit dhe tavanit të mbetet hapësirë e mjaftueshme. Në të kundërtën, tek ndërhyrja servimore e cekur do të nevojitet të demontohet ngrohësi i ujit nga muria.

ALB

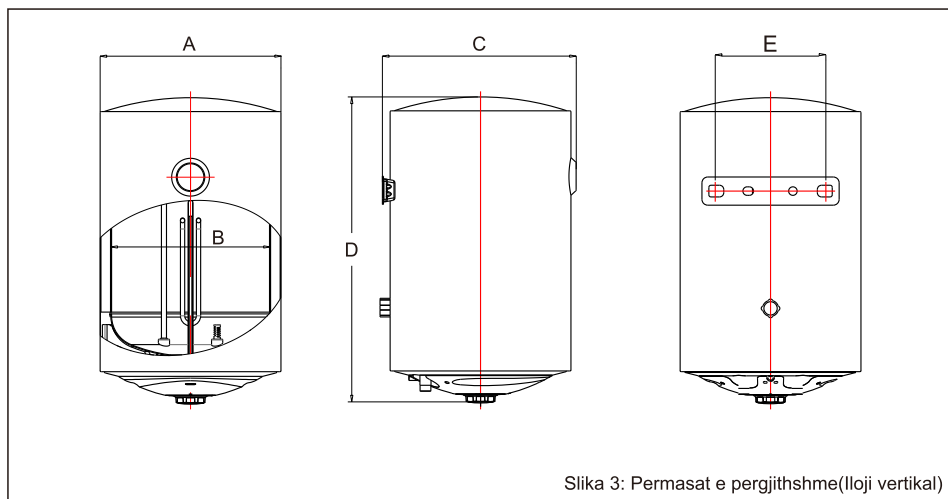

Slika 3: Permasat e pergjithshme(Illoji vertikal)

	A	B	C	D	E
TG 30 W-E	340	300	365	575	205
TG 50 W-E	380	340	405	715	205
TG 80 W-E	450	410	475	750	205
TG 100 W-E	450	410	475	890	205

Dimensionet e lidhjes dhe instalimit të ngrohësit të ujit [mm]

## Metodat e montimit

Vini ri: Për ta montuar këtë ngrohës uji elektrik, sigurohuni që të përdorni aksesorët e dhënë së bashku me produktin. Ky ngrohës elektrik uji nuk mund të varet nëmbështetëse derisa të vërtetohet se është e fortë dhe e besueshme. Përndryshe, ngrohësi elektrik i ujit mund të bjerë nga muri, duke rezultuar në dëmtime të ngrohësit të ujit, madje edhe aksidente serioze. Gjatë përcaktimit të vendndodhjeve të vrimave të bulonave, duhet të sigurohet që të ketë një hapësirë jo më pak se 0.2 m në të dy anët e ngrohësit elektrik. Kjo mund të jetë e nevojshme gjatë mirëmbajtjes së ngrohësit.

Ky ngrohës elektrik uji duhet të montohet në një mur të fortë. Nëse forca e murit nuk mund të mbajë ngarkesën e barabartë me dy herë peshën e përgjithshme të ngrohësit të mbushur plotësisht me ujë, atëherë është e nevojshme të montohet një mbështetje e veçantë.

Pas zgjedhjes së vendndodhjes së duhur, përcaktoni pozicionet e dy vrimave të përdorura për bulonat e zgjerimit me grep Bëni dy vrima në mur me thellësinë dhe madhësinë përkatëse, që përputhen me bulonat e zgjerimit të lidhura me ngrohësi i ujit futni vidat, rrotulloni grepin lart, shtrëngoni dadot për ta fiksuar fort, dhe pastaj varni dhe pastaj varni ngrohësin elektrik të ujit në të (shih fig.4.).

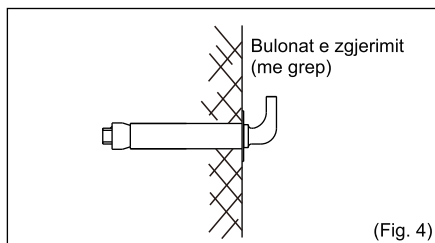

Montoni prizën e furnizimit në mur. Priza e furnizimit duhet të jetë me 3 kunjia dhe me një fazë, 230V/16 A. Rekomandohet të vendosni prizën në të djathtë mbi ngrohësin.

Nëse banja është shumë e vogël, ngrohësi mund të montohet në një vend tjetër. Megjithatë, për të zvogëluar humbjet e nxehtësisë së tubacionit, pozicioni i montimit të ngrohësit duhet të jetë sa më afër ngrohësit.

## Lidhja e tubacioneve

Përmasa e valvulë sigurie dhe tubit të hyrjes/daljes është 1/2" BSP.

Lidhja e dhe tubit: montoni valvulën shumëfunktionale me ngrohësin në hyrjen e ngrohësittë ujit

Rondelë rrejtëduhet të instalohet në hyrjen e ujit të valvulës së sigurisë. (shih Fig. 2.)

Për të shmangur rrjedhjet gjatë lidhjes së tubacionit, garnicionet e hermetizuesit prej gome, të furnizuara me ngrohësin, duhet të shtohen në fund të fijeve (shih fig.5). Siguroni një rezistente ndaj rrjedhjes.

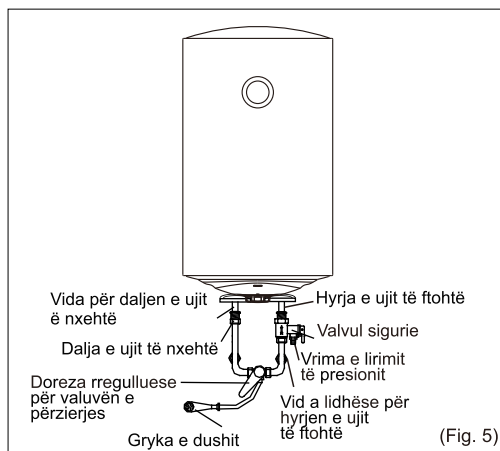

## Lidhja me shumë dalje

Nëse përdoruesit duan të realizojnë një sistem furnizimi me shumë referojuni metodës së treguar në fig.6 për lidhjen e tubacionit.

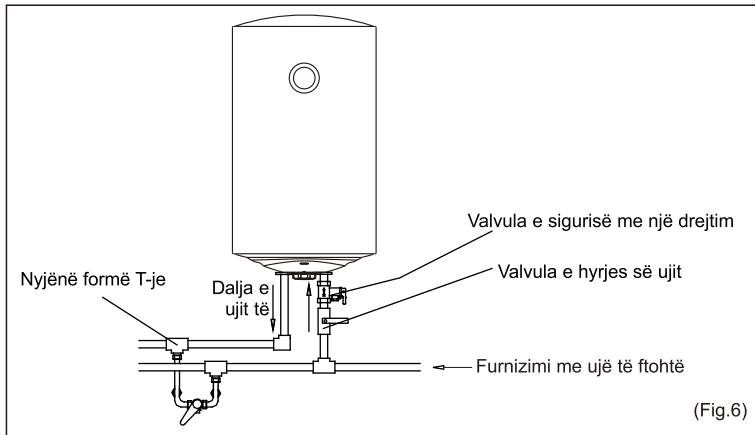

(Fig.6)

Së pari, hapni cilëndo nga valvulat dalje në daljen e ngrohësit të ujit, pastaj hapni valvulën hyrëse. Ngrohësi i ujit mbushet me ujë. Kur uji del nga tubi i daljes, kjonënkupton që geizeri është mbushur plotësisht me ujë dhe valvula e daljes mund të mbyllet.

Vini re: gjatë punës normale, valvula e hyrjes duhet të mbahet gjithmonë e hapur.

Futni spinën e furnizimit në prizën e furnizimit dhe ndizeni e temperaturës në mënyrë të përshtatshme. Rregulloni kontrolluesin treguesi i NXEHJES do të ndizet

Kontrolluesi i temperaturësdo të kontrollojë automatikisht temperaturën. Kur temperatura brenda ngrohësit të ketë arritur temperaturën e vendosur, ngrohësidotë fiket automatikisht ndërsa kur temperatura e ujit të bjerë nën pikën e vendosur, ngrohësi do të ndizet automatikisht për të rivendosur ngrohjen. Kur nxehësi të fiket automatikisht, treguesi i nxehjes do të fiket

## MIRËMBAJTJA

Kontrolloni shpesh spinën dhe prizën e furnizimit me energji elektrike për t'u siguruar që kanë kontakt të mirë dhe të besueshëm dhe janë të tokëzuara mirë, pa fenomenin e mbinxehjes.

Nëse ngrohësi nuk përdoret për një kohë të gjatë, veçanërisht në rajonet me temperature të ulët atmosferike (më të ulët se 0°C), uji brenda ngrohësit do të kullohet. Kjo do të parandalojë dëmtimin e ngrohësit për shkak të ngrirjes së ujit në enën e brendshme, (Referojuni seksionit **Paralajmërime** në këtë manual, përmetodën për të kulluar ujin nga ena e brendshme).

Për t'u siguruar që ngrohësi i ujit të funksionojë në mënyrë efikase për një kohë të gjatë, rekomandohet të pastroni në mënyrë periodike enën e brendshme dhe depozitat në përbërësit elektrikë të nxehjes

Rekomandohet të ekzaminoni materialet e mbrojtjes së anodës çdo gjashtë muaj. Nëse i gjithë materiali është konsumuar, zëvendësojeni me materialin e ri.

Vini re se termostati nuk mund të ripërdoret pas çmontimit të tij.

## DËSHTIMET DHE ZGJIDHJET

Avaritë	Arsyet	Zgjidhjet
Drita treguese e nxehjes është e fikur	Prishje të kontrolluesit të temperaturës.	Kontaktoni me qendrën e shërbimit për klientin
Uji nuk rrjedh nga dalja e ujit të nxehtë.	<ol style="list-style-type: none"> <li>1. Furnizimi me ujë është ndërprerë.</li> <li>2. Presioni i ujit është shumë i ulët.</li> <li>3. Valvula hyrëse e furnizimit me ujë nuk është e hapur.</li> </ol>	<ol style="list-style-type: none"> <li>1. Prisni që të rikthehet furnizimi me ujë.</li> <li>2. Përdorni ngrohësin kur presioni i ujit të jetë i përshtatshëm.</li> <li>3. Hapni valvulën hyrëse të furnizimit me ujë.</li> </ol>
Temperatura e ujit është shumë e lartë	Prishje e sistemit të kontrollit të temperaturës.	Kontaktoni me qendrën e shërbimit për klientin
Rrjedhje uji.	Problem i hermetizimit në nyjat e tubave	Kontaktoni me qendrën e shërbimit për klientin

## DIAGRAMI I LIDHJEVE

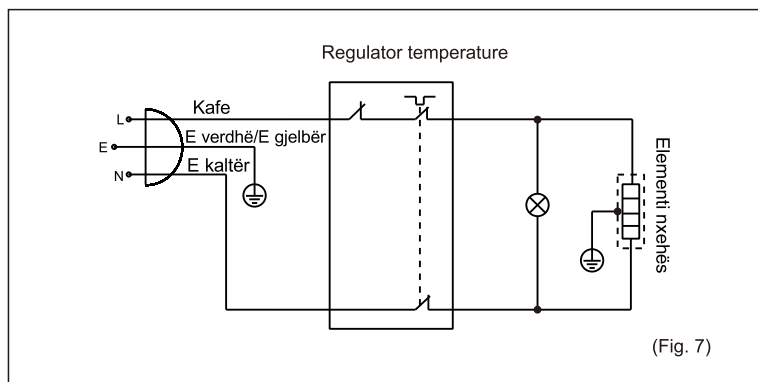

# VETITË TEKNIKE TË PAJISJES

MODEL		TG30W-E	TG50W-E	TG80W-E	TG100W-E
Profili i përdorimit		S	M	M	M
Klasa e efikasitetit të energjisë <sup>(1)</sup>		B	C	C	C
Efikasiteti energjetik i ngrohjes së ujit $\eta_{wh}$ <sup>(1)</sup>	%	35,0	36,3	36,1	36,0
Konsumi vjetor i energjisë elektrike <sup>(1)</sup>		527	1416	1423	1425
Termostat për rregullimin e temperaturës		Mekanike			
Tarifa e volumit	L	29,43	49,90	75,87	93,75
<b>DIMENSIONET E LIDHJES</b>					
Proseçna trashësi e izolimit	mm	20	20	20	20
Lidhjet me rrjetin e ujës-jellës		G1/2	G1/2	G1/2	G1/2
Netto to./bruto t./peshuar nga uji	kg	10.5/12.7/37.5	15/17.5/60	20.5/23.3/92.5	24.5/27.5/114.5
<b>KARAKTERISTIKAT TEKNIKE</b>					
Radni pritësak	MPa	0.70	0.70	0.70	0.70
Odabir zelljene temp. do 75 °C		+	+	+	+
Signalno svetlo - prikaz djelovanja grijača		+	+	+	+
Stepen zaštite		IPX4	IPX4	IPX4	IPX4
<b>KARAKTERISTIKAT ELEKTRIKE</b>					
Fuqia e lidhjes	W	1500	1500	1500	1500
Në diell	V-	220-240	220-240	220-240	220-240
<b>KARAKTERISTIKAT FUNKSIONALE</b>					
Koha e ngrohjes nga 10 në 65 °C		1h 17min	2h 8min	3h 25min	4h 17min
<b>TË DHËNAT E TRANSPORTIT</b>					
Dimensionet e paketimit (LxWxH)	mm	405x385x620	445x425x765	515x505x780	515x505x920

(1) Rregullorja e komisionit EU 812/2013; EN 50440.











# Stimate cumpărător, vă mulțumim că ați achiziționat produsul nostru.

## ÎNAINTE DE INSTALAREA ȘI PRIMA UTILIZARE A BOILERULUI ELECTRIC, VĂ RUGĂM SĂ CITIȚI CU ATENȚIE ACESTE INSTRUCȚIUNI.

Acest boiler a fost fabricat în conformitate cu standardele relevante și testat de autoritățile relevante, așa cum este indicat de Certificatul de siguranță și în Certificatul de compatibilitate electromagnetică. Caracteristicile tehnice ale produsului sunt enumerate pe eticheta lipită între conductele de admisie și de evacuare. Instalarea trebuie efectuată de personal calificat. Toate lucrările de reparații și întreținere din boiler, de exemplu îndepărtarea calcarului sau inspecția/inlocuirea anodului de protecție anticorozivă, trebuie efectuate de un furnizor de servicii de mentenanță autorizat.

RO







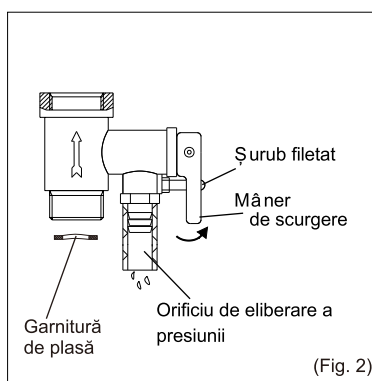
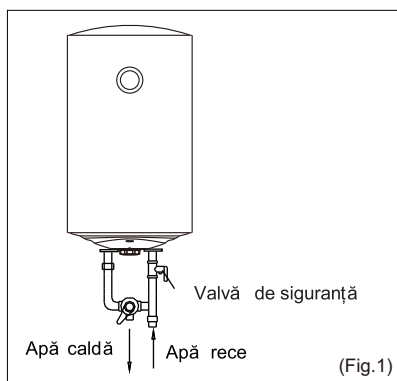

## AVERTISMENTE

-  Aparatul poate fi utilizat de copiii cu vârsta mai mare de 8 ani, de persoanele în vârstă și de persoanele cu dizabilități fizice, senzoriale sau mentale sau lipsite de experiență și cunoștințe, dacă sunt sub supraveghere sau sunt instruiți cu privire la utilizarea în siguranță a aparatului și dacă sunt la curent cu potențialele pericole.
-  Copiii nu au voie să se joace cu aparatul.
-  Copiii nu au voie să curețe sau să întrețină aparatul fără supraveghere.
-  Instalarea trebuie efectuată în conformitate cu reglementările în vigoare și conform instrucțiunilor producătorului și de către personal calificat.
-  Într-un sistem de instalare închis, presurizat, este obligatorie instalarea unei valve de siguranță pe conducta de admisie cu o presiune nominală de 0,6 MPa (6 bar), 0,7 MPa (7 bar), 0,9 MPa (9 bar) sau 1,0 MPa (10 bar) (vedeți eticheta), care împiedică creșterea presiunii în boiler cu mai mult de 0,1 MPa (1 bar) peste presiunea nominală.
-  Apa poate picura din orificiul de ieșire a valvei de siguranță, astfel că orificiul de evacuare trebuie setat la presiunea atmosferică.
-  Ieșirea valvei de siguranță trebuie instalată orientată în jos și într-o zonă fără îngheț.
-  Pentru a asigura funcționarea corectă a valvei de siguranță, utilizatorul trebuie să efectueze controale regulate pentru îndepărtarea calcarului și să se asigure că valva de siguranță nu este blocată.
-  Nu instalați o valvă de oprire între boiler și valva de siguranță, deoarece va afecta protecția împotriva presiunii a boilerului!
-  Înainte de a-l conecta la sursa de alimentare, boilerul trebuie să fie umplut cu apă!
-  Boilerul este echipat cu o oprire termică suplimentară pentru protecție în caz de defecțiune a termostatului de funcționare. În acest caz, însă, temperatura apei din boiler poate ajunge până la 130 °C conform standardelor de siguranță. În timpul instalării de alimentare cu apă, trebuie luată în considerare posibilitatea creșterilor prea mari de temperatură.

- ⚠ Dacă boilerul urmează să fie deconectat de la sursa de alimentare, vă rugăm să scurgeți orice apă din boiler pentru a preveni înghețul.
- ⚠ Vă rugăm să nu încercați să remediați singuri defecțiuni ale boilerului. Apelați la cel mai apropiat furnizor de servicii autorizat.
- ⚠ Înainte de a instala acest boiler, verificați și confirmați că împământarea de la priza de alimentare este împământată în mod fiabil. În caz contrar, boilerul electric nu poate fi instalat și utilizat.
- ⚠ Nu folosiți plăci de expansiune.
- ⚠ Instalarea și utilizarea incorectă a acestui boiler electric poate duce la răniri grave și la pierderea bunurilor.
- ⚠ Priza de alimentare trebuie împământată în mod fiabil. Curentul nominal al prizei nu trebuie să fie mai mic de 16 A. Priza și ștecherul trebuie păstrate uscate pentru a preveni scurgerile electrice.
- ⚠ Peretele în care este instalat boilerul electric trebuie să poată suporta de peste două ori încărcătura boilerului plin cu apă, fără distorsiuni și fisuri. În caz contrar, se vor adopta alte măsuri de consolidare.
- ⚠ Valva de siguranță atașată la boiler trebuie instalată la intrarea de apă rece a acestui boiler (vedeți fig.1)
- ⚠ Când utilizați boilerul pentru prima dată (sau la prima utilizare după întreținere), boilerul nu poate fi pornit până când nu este umplut complet cu apă. La umplerea cu apă, cel puțin una dintre valvele de evacuare de la ieșirea boilerului trebuie să fie deschisă pentru a evacua aerul. Această supapă poate fi închisă după ce boilerul a fost umplut complet cu apă.



- ⚠ În timpul încălzirii, pot apărea picături de apă din orificiul de eliberare a presiunii al valvei de siguranță. Acesta este un fenomen normal. Dacă există o cantitate mare de scurgeri de apă, vă rugăm să contactați centrul de servicii pentru clienți pentru reparații. Această eliberare a presiunii nu trebuie, în niciun caz, blocată; în caz contrar, boilerul poate fi deteriorat, ducând chiar la accidente.

-  Conducta de drenaj conectat ă la orificiul de eliberare a presiunii trebuie menținută înclinată în jos.
-  Deoarece temperatura apei din interiorul boilerului poate ajunge până la 75°C, apa caldă nu trebuie să intre în contact cu corpul uman atunci când este utilizată inițial. Reglați temperatura apei la temperatura potrivită pentru a evita opărirea.
-  Deșurubați șurubul filetat de pe valva de siguranță și ridicați mânerul de scurgere în sus, (vedeți fig. 2) pentru a evacua apa din rezervorul interior.
-  În cazul în care cablul de alimentare flexibil este deteriorat, acesta trebuie înlocuit de producător, de agentul său de service sau de o persoană calificată pentru a evita un pericol.
-  Dacă vreo piesă și componentă ale acestui boiler electric sunt deteriorate, vă rugăm să contactați centrul de serviciu pentru clienți pentru reparații.
-  Piesele ilustrate în acest manual de utilizare și întreținere sunt doar orientative, piesele împreună cu produsul pot diferi de cele din ilustrații.
-  Acest aparat este destinat numai pentru casnic.
-  Specificațiile pot fi modificate fără notificare.

 Produsele noastre includ componente care sunt atât sigure pentru mediu, cât și inofensive pentru sănătate, astfel încât să poată fi dezasamblate cât mai ușor posibil și reciclate odată ce ajung la stadiul final de viață.

Reciclarea materialelor reduce cantitatea de deșeuri și necesitatea producerii de materii prime (de exemplu metale) care necesită o cantitate substanțială de energie și provoacă eliberarea de substanțe nocive. Procedurile de reciclare reduc consumul de resurse naturale, deoarece piesele de deșeuri din plastic și metal pot fi returnate la diferite procese de producție.

Pentru mai multe informații despre eliminarea deșeurilor, vă rugăm să vizitați centrul de colectare a deșeurilor sau magazinul de unde a fost achiziționat produsul.

# INSTALARE

Boilerul trebuie instalat cât mai aproape de prize. Când instalați boilerul într-o cameră cu cadă sau duș, luați în considerare cerințele definite în Standardul IEC 60364-7-701 (VDE 0100, Partea 701). Trebuie fixat pe perete folosind șuruburi adecvate. Un perete cu o capacitate portantă slabă trebuie să fie armat corespunzător acolo unde va fi instalat boilerul. Boilerul poate fi fixat pe perete vertical sau orizontal. Pentru a facilita viitoarele intervenții de service, vă sfătuim că distanța dintre centrala și tavan/pereti, să fie suficient de mare pentru a permite intretinere simplă, pta evita demontarea inutilă a boilerului în timpul intervenției de service.

RO

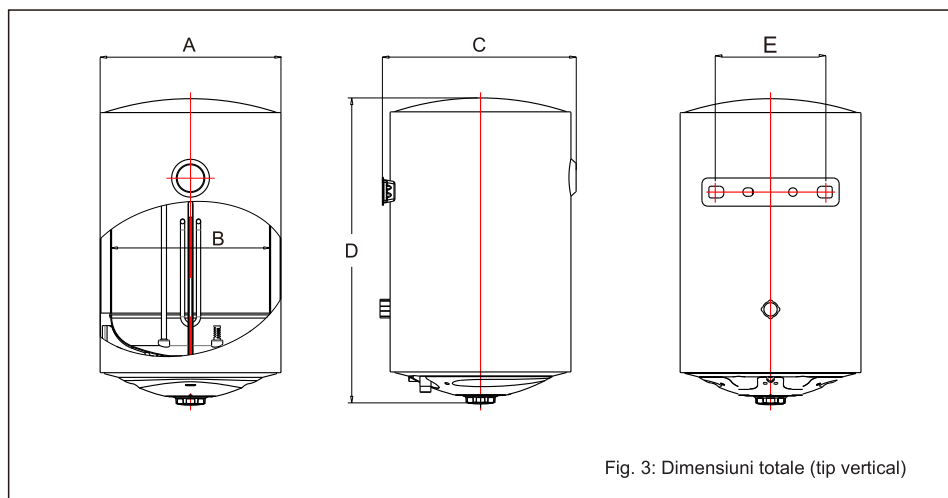

Fig. 3: Dimensiuni totale (tip vertical)

	A	B	C	D	E
TG 30 W-E	340	300	365	575	205
TG 50 W-E	380	340	405	715	205
TG 80 W-E	450	410	475	750	205
TG 100 W-E	450	410	475	890	205

Dimensiuni de conectare și instalare ale boilerului [mm]

## Metode de instalare

Notă: Vă rugăm să vă asigurați că utilizați accesoriile furnizate împreună cu produsul pentru a instala acest boiler electric. Acest boiler electric nu poate fi agățat de suport până când nu se confirmă că este ferm și fiabil. În caz contrar, boilerul electric poate cădea de pe perete, ducând la deteriorarea boilerului, chiar și la accidente grave. La determinarea locațiilor găurilor pentru șuruburi, trebuie să se asigure că există un spațiu liber mai mic de 0,2 m pe ambele părți ale boilerului electric- Acest lucru poate fi necesar în timpul întreținerii boilerului

Acest boiler electric va fi instalat pe un perete solid. Dacă rezistența peretelui nu poate suporta o sarcină egală cu de două ori greutatea totală a boilerului umplut complet cu apă, atunci este necesar să instalați un suport special.

După selectarea unei locații adecvate, determinați poziția celor două găuri utilizate pentru șuruburile de expansiune cu cârlig. Faceți două găuri în perete cu adâncimea și dimensiunea corespunzătoare care să corespundă șuruburilor de expansiune atașate cu boilerul, introduceți șuruburile, rotiți cârligul în sus, strângeți piulițele pentru a le fixa ferm și apoi agățați boilerul electric (vedeți fig.4).

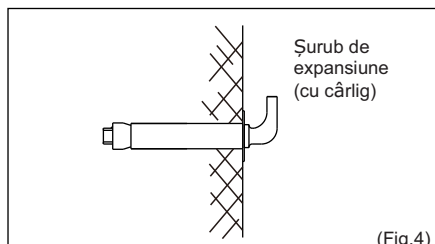

Instalați priza de alimentare în perete. Priza de alimentare trebuie să fie cu 3 pini, monofazată, 230V/16A. Este recomandat să amplasați priza în partea dreaptă, deasupra boilerului.

Dacă baia este prea mică. Boilerul poate fi instalat în alt loc. Totuși, pentru a reduce pierderile de căldură în conductă, poziția de instalare a boilerului trebuie să fie cât mai aproape posibil de boiler.

## Racordarea conductelor

Valva de siguranță și conducta de intrare/ieșire sunt de 1/2" BSP.

Racordarea valvei de siguranță: instalați valva de siguranță cu boilerul la intrarea în boiler.

Garnitură de plasă trebuie instalat la intrarea apei supapei de siguranță. (vezi Fig. 2.)

Pentru a evita scurgerile la racordarea conductelor, la capătul fileturilor trebuie adăugate garniturile de etanșare din cauciuc prevăzute (vedeți fig.5). Asigurați îmbinările etanșe.

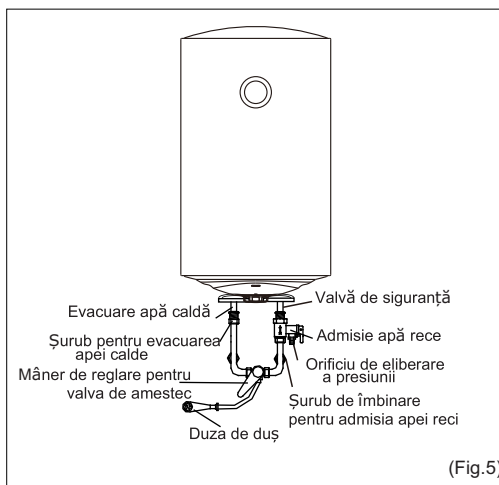

## Racord cu evacuări multiple.

Dacă utilizatorul dorește să realizeze un sistem de alimentare cu mai multe căi, consultați metoda prezentată în fig.6 pentru racordarea conductelor.

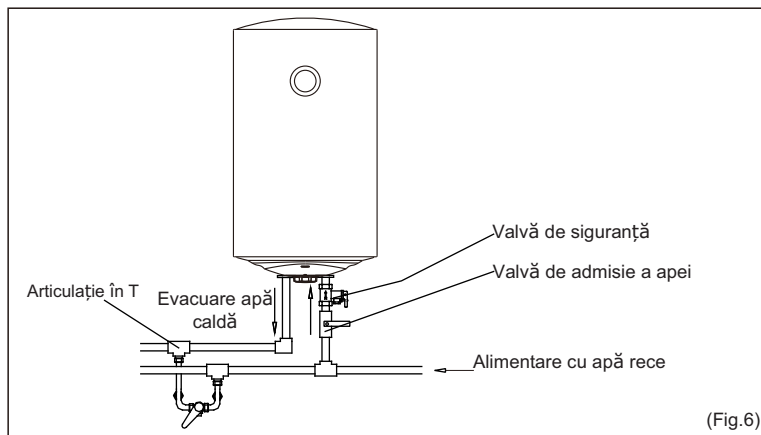

Mai întâi, deschideți oricare dintre valvele de evacuare de la ieșirea boilerului, apoi deschideți valva de admisie. Boilerul se umple cu apă. Când apa iese din conducta de evacuare, înseamnă că boilerul a fost umplut complet cu apă, iar valva de evacuare poate fi închisă.

În timpul funcționării normale, valva de admisie trebuie ținută întotdeauna deschisă.

Introduceți ștecherul de alimentare în priză de alimentare și porniți. Reglați regulatorul de temperatură în mod corespunzător și indicatorul ÎNCĂLZIRE se va aprinde.

Regulatorul de temperatură va regla automat temperatura. Când temperatura din interiorul boilerului a atins temperatura setată, acesta se va opri automat. Când temperatura apei scade sub punctul de referință, boilerul va fi pornit automat pentru a restabili încălzirea. Când boilerul este oprit automat, indicatorul de încălzire se va stinge.

## MENTENANȚĂ

Verificați în mod frecvent ștecherul și priză de alimentare pentru a vă asigura că au un contact bun și real și că sunt bine împământate, fără fenomen de supraîncălzire.

Dacă boilerul nu este folosit pentru o perioadă lungă de timp, în special în regiunile cu temperatură atmosferică scăzută (mai mică de 0°C), apa din interiorul boilerului va fi evacuată. Acest lucru va preveni deteriorarea boilerului din cauza înghețului apei în recipient, (Consultați

**AVERTISMENTELE** din acest manual pentru metoda de evacuare a apei din rezervorul interior).

Pentru a vă asigura că boilerul funcționează eficient pentru o perioadă lungă de timp, se recomandă curățarea periodică a rezervorului interior și a depunerilor de pe componentele electrice de încălzire.

Se recomandă examinarea anodului de magneziu la fiecare 36 luni sau aproximativ. Dacă anodul de magneziu este uzat, vă rugăm să-l înlocuiți cu unul nou.

## DEFECȚIUNI ȘI REMEDII

Defecțiuni	Motive	Soluții
Indicatorul luminos de încălzire este stins	Defecțiuni ale regulatorului de temperatură.	Contactați centrul pentru clienți.
Apa nu curge din evacuarea pentru apa caldă.	<ol style="list-style-type: none"> <li>1. Alimentarea cu apă este întreruptă.</li> <li>2. Presiunea apei este prea scăzută.</li> <li>3. Valva de admisie a apei nu este deschisă</li> </ol>	<ol style="list-style-type: none"> <li>1. Așteptați restabilirea alimentării cu apă</li> <li>2. Utilizați boilerul atunci când presiunea apei este adecvată.</li> <li>3. Deschideți valva de admisie a alimentării cu apă.</li> </ol>
Temperatura apei este prea mare.	Defecțiunea sistemului de control al temperaturii	Contactați centrul de asistență pentru clienți
Scurgere de apă	Problema etanșării la racordurile țevilor	Contactați centrul de asistență pentru clienți

## SCHEMA DE CABLAJ

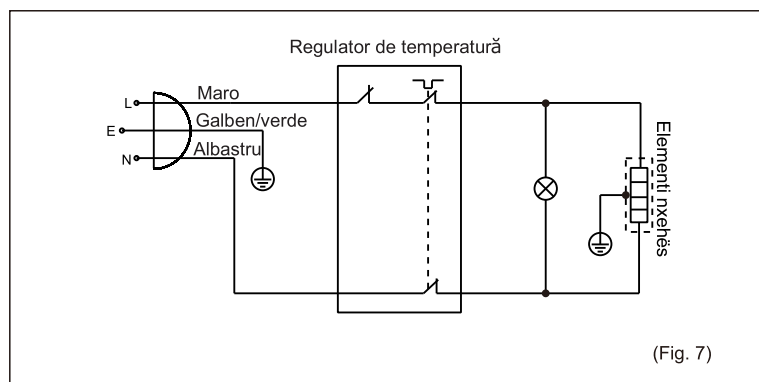

# PROPRIETĂȚI TEHNICE ALE APARATULUI

RO

MODEL		TG30W-E	TG50W-E	TG80W-E	TG100W-E
Profil de utilizare		S	M	M	M
Clasa de eficiență energetică <sup>(1)</sup>		B	C	C	C
Eficiența energetică a încălzirii apei $\eta_{wh}$ <sup>(1)</sup>	%	35,0	36,3	36,1	36,0
Consum anual de energie electrică <sup>(1)</sup>		527	1416	1423	1425
Setarea temperaturii termostatului		Mekanike			
Capacitate	L	29,43	49,90	75,87	93,75
<b>DIMENSIUNI DE RACORDARE</b>					
Grosimea stratului izolator	mm	20	20	20	20
Racorduri la rețeaua de alimentare cu apă		G1/2	G1/2	G1/2	G1/2
Greutate netă/brută cu apă	kg	10.5/12.7/37.5	15/17.5/60	20.5/23.3/92.5	24.5/27.5/114.5
<b>SPECIFICAȚII TEHNICE</b>					
Presiune de lucru	MPa	0.70	0.70	0.70	0.70
Selectarea temperaturii dorite până la 75 °C		+	+	+	+
Lumină de semnalizare - afișaj		+	+	+	+
Rezistență nominală la apă		IPX4	IPX4	IPX4	IPX4
<b>PROPRIETĂȚI ELECTRICE</b>					
Putere nominală	W	1500	1500	1500	1500
Tensiune nominală	V-	220-240	220-240	220-240	220-240
<b>PROPRIETĂȚI FUNCȚIONALE</b>					
Timp de încălzire de la 10 la 65 °C		1h 17min	2h 8min	3h 25min	4h 17min
<b>DATE DE TRANSPORT</b>					
Dimensiune ambalaj	mm	405x385x620	445x425x765	515x505x780	515x505x920

(1) Regulamentul Comisiei UE 812/2013; EN50440.



Ovaj dokument je originalno proizveden i objavljen od strane proizvođača, brenda Gorenje, i preuzet je sa njihove zvanične stranice. S obzirom na ovu činjenicu, Tehnoteka ističe da ne preuzima odgovornost za tačnost, celovitost ili pouzdanost informacija, podataka, mišljenja, saveta ili izjava sadržanih u ovom dokumentu.

Napominjemo da Tehnoteka nema ovlašćenje da izvrši bilo kakve izmene ili dopune na ovom dokumentu, stoga nismo odgovorni za eventualne greške, propuste ili netačnosti koje se mogu naći unutar njega. Tehnoteka ne odgovara za štetu nanесenu korisnicima pri upotrebi netačnih podataka. Ukoliko imate dodatna pitanja o proizvodu, ljubazno vas molimo da kontaktirate direktno proizvođača kako biste dobili sve detaljne informacije.

Za najnovije informacije o ceni, dostupnim akcijama i tehničkim karakteristikama proizvoda koji se pominje u ovom dokumentu, molimo posetite našu stranicu klikom na sledeći link:

<https://tehnoteka.rs/p/gorenje-bojler-tg80w-e-akcija-cena/>