

Uputstvo za upotrebu (EN)

HEINNER usisivač HVC-MC700WB

HEINNER



Tehnoteka je online destinacija za upoređivanje cena i karakteristika bele tehnike, potrošačke elektronike i IT uređaja kod trgovinskih lanaca i internet prodavnica u Srbiji. Naša stranica vam omogućava da istražite najnovije informacije, detaljne karakteristike i konkurentne cene proizvoda.

Posetite nas i uživajte u ekskluzivnom iskustvu pametne kupovine klikom na link:

<https://tehnoteka.rs/p/heinner-usisivac-hvc-mc700wb-akcija-cena/>

HEINNER

ASPIRATOR CICLONIC

Model: HVC-MC700WB



- Aspirator ciclonic
- Putere: 700W
- Putere de aspirare: >140W

www.heinner.ro

Vă mulțumim pentru alegerea acestui produs!

I. INTRODUCERE

Înainte de a utiliza acest aparat, citiți cu atenție manualul de instrucțiuni. Păstrați manualul pentru consultări ulterioare.

Acest manual este conceput pentru a vă oferi toate instrucțiunile necesare referitoare la instalarea, utilizarea și întreținerea aparatului.

Pentru utilizarea corectă și în siguranță a aparatului, vă rugăm să citiți cu atenție acest manual de instrucțiuni înainte de instalare și utilizare.

II. CONȚINUTUL PACHETULUI DUMNEAVOASTRĂ

- Aspirator ciclonic
- Manual de utilizare
- Certificat de garanție



III. MĂSURI DE SIGURANȚĂ

1. Înainte de prima utilizare, vă recomandăm să citiți manualul cu atenție și să îl păstrați pentru consultări ulterioare.
2. Înainte de prima utilizare, asigurați-vă că recipientul pentru praf sau sacul pentru praf este montat corespunzător.
3. Asigurați-vă că tensiunea de alimentare este 220-240V~ 50/60Hz.
4. Nu aspirați apă sau substanțe inflamabile.
5. Nu aspirați materiale incandescente sau cenușă.
6. Nu utilizați aparatul fără filtrul de protecție pentru motor.
7. Vă rugăm să înlocuiți imediat sacul pentru praf în cazul deteriorării acestuia.
8. Nu depozitați și nu utilizați aparatul în apropierea surselor de căldură.
9. Nu lăsați copiii să utilizeze aparatul.
10. În cazul în care apar zgomote anormale, mirosuri neplăcute, fum sau alte defecțiuni în timpul utilizării, opriți aparatul și deconectați-l de la sursa de alimentare. Apoi contactați serviciul de asistență în vederea depanării. Nu reparați aparatul pe cont propriu.
11. Pentru evitarea pericolelor, în cazul în care cablul de alimentare este deteriorat, acesta trebuie înlocuit de către producător, de către agentul său de service sau de persoane cu o calificare similară.
12. Aparatul nu este destinat utilizării de către persoane (inclusiv copii) care au capacități fizice, senzoriale sau mentale reduse, sau cărora le lipsesc experiența și cunoștințele necesare, decât dacă sunt supravegheate sau au fost instruite cu privire la utilizarea aparatului de către o persoană care răspunde pentru siguranța acestora.
13. Copiii trebuie supravegheați, astfel încât aceștia să nu se joace cu aparatul.
14. Ștecărul trebuie să fie scos din priza de curent înainte de orice operație de întreținere sau înlocuire a componentelor.

AVERTISMENT! Ștecărul trebuie să fie scos din priza de curent înainte de orice operație de întreținere sau înlocuire a componentelor. În cazul în care cablul de alimentare este deteriorat, înlocuirea acestuia se efectuează numai de către producător, centre de service sau persoane calificate în mod similar.

IV. DESCRIEREA PRODUSULUI

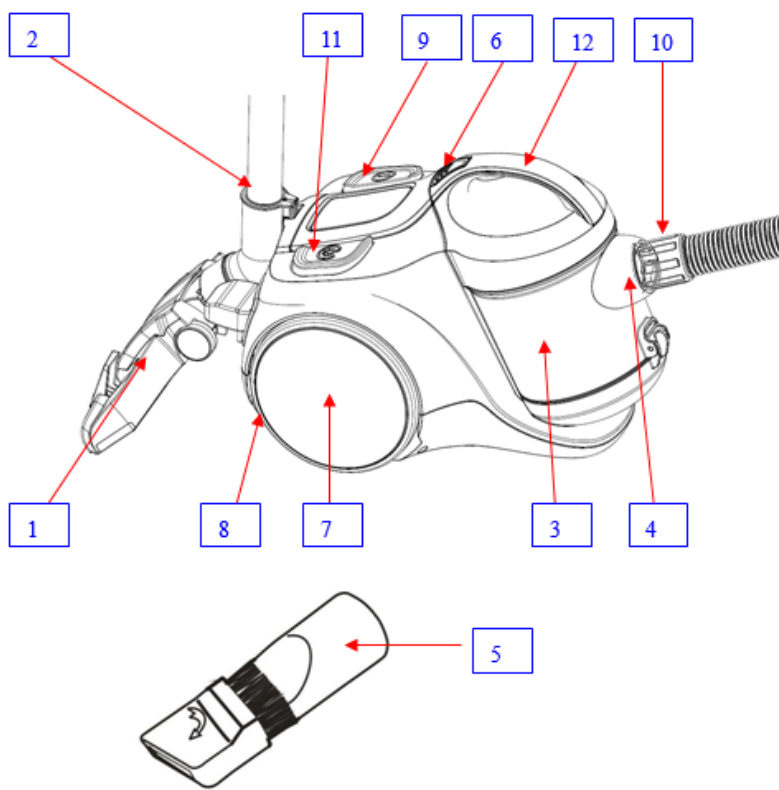

- 1. Perie pentru podele
- 2. Tub extensibil
- 3. Recipient pentru praf
- 4. Racord pentru furtun
- 5. Duză cu perie pentru spații înguste

- 6. Buton pentru deblocare
- 7. Roată posterioară
- 8. Cauciuc roată posterioară
- 9. Buton de pornire/oprire
- 10. Furtun

- 11. Butonul dispozitivului de înfășurare a cablului
- 12. Mânerul recipientului pentru praf

V. UTILIZAREA APARATULUI

ASAMBLARE ÎNAINTE DE UTILIZARE:

Fig. 1 indică modul de conectare a furtunului la aspirator:

Introduceți racordul furtunului în orificiul de admisie situat în partea din față a aspiratorului, apoi rotiți racordul către dreapta. Dacă doriți să scoateți racordul, rotiți-l către stânga și trageți-l către exterior.

Fig. 2 indică modul de conectare a furtunului cu tubul extensibil:

Introduceți conectorul curbat al furtunului în orificiul mai mare al tubului extensibil.

Fig. 3 indică modalitatea de reglare a tubului extensibil:

Îmbinați cele două tuburi.

Fig. 4 indică modul de conectare a tubului cu peria pentru podele:

Introduceți tubul extensibil în orificiul periei și rotiți-l pentru a-l fixa.

Fig. 5 indică modul de verificare a înfășurării cablului de alimentare.

Trageți cablul de alimentare în afara aparatului până la semnul galben. Nu scoateți cablul din aspirator până la semnul roșu. După utilizare, opriți mai întâi aspiratorul, scoateți ștecărul din priză, apoi apăsați pe butonul dispozitivului de înfășurare a cablului până când cablul este înfășurat complet în interiorul aspiratorului.

Fig. 6 indică butonul de pornire/oprire

Introduceți ștecărul în priză și apăsați butonul de pornire/oprire pentru a controla funcționarea aparatului.

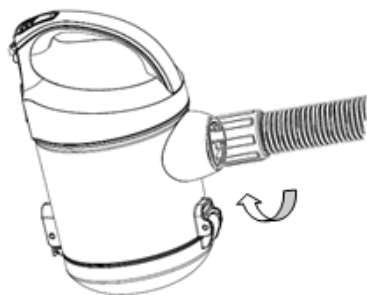

Fig. 1

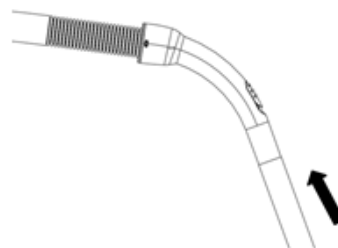

Fig. 2

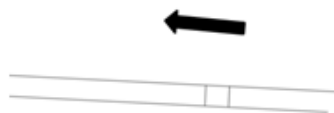

Fig. 3



Fig. 4



Fig. 5

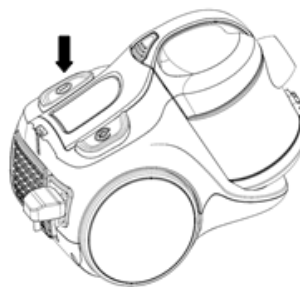

Fig. 6

VI. CURĂȚARE ȘI ÎNTREȚINERE

GOLIREA ȘI CURĂȚAREA RECIPIENTULUI PENTRU PRAF

Etapele curățării recipientului pentru praf:

1. Așa cum este indicat în figura 7, țineți de mâner recipientul pentru praf și apăsați pe butonul pentru deblocare.
2. Așa cum este indicat în figura 8, scoateți recipientul pentru praf.
3. Așa cum este indicat în figura 9, țineți recipientul pentru praf deasupra coșului de gunoi și apăsați pe butonul lateral pentru deschiderea capacului situat în partea de jos a recipientului pentru praf, iar murdăria și praful vor cădea în coșul de gunoi.
4. Așa cum este indicat în figura 10, după golirea recipientului pentru praf, închideți capacul situat în partea de jos a recipientului.
5. Dacă praful din recipient depășește limita MAX și forța de aspirare scade, opriți aspiratorul și goliți recipientul, iar forța de aspirare va reveni la normal.



Fig. 7

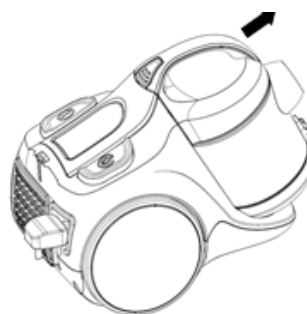

Fig. 8

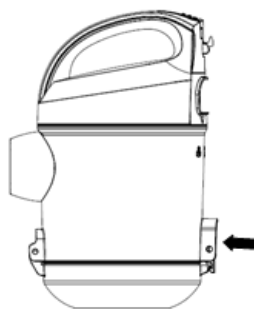

Fig. 9

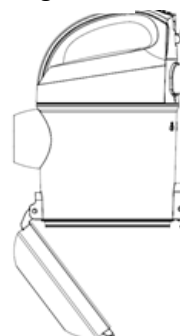

Fig. 10

UTILIZAREA ACCESORIILOR:

1. Așa cum este indicat în figura 11, puteți utiliza duza cu perie pentru aspirarea prafului din spațiile înguste.
2. Așa cum este prezentat în figura 12, pentru curățarea canapelelor, a perdelelor și a ornamentelor, rotiți capătul cu perie al duzei în direcția indicată de săgeată.
3. Așa cum este indicat în figura 13, acționați pedala pentru ca peria să iasă din duză, iar aceasta vă va permite să curățați podelele.
4. Așa cum este indicat în figura 14, acționați din nou pedala pentru ca peria să intre în duză, iar aceasta vă va permite să curățați covoarele.

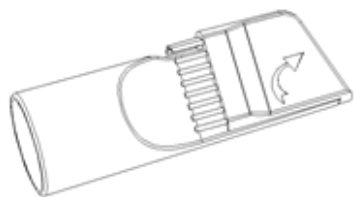

Fig. 11

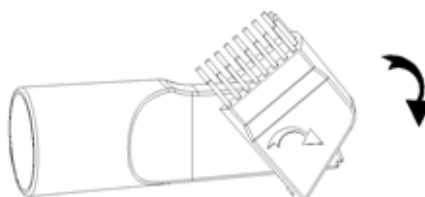

Fig. 12

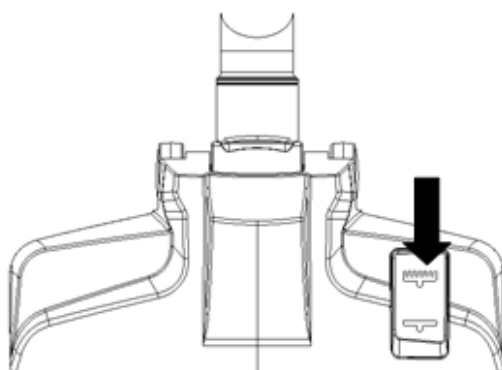

Fig. 13

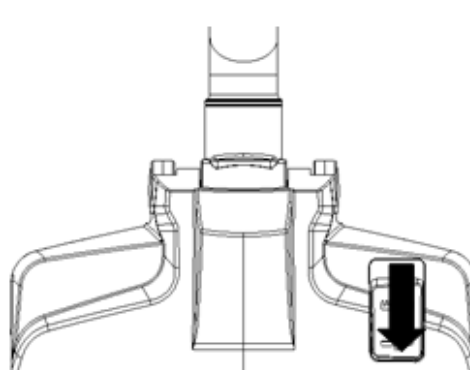

Fig. 14

ÎNTREȚINERE

1. Filtrul trebuie curățat de două ori pe an sau în cazul în care observați că acesta este foarte murdar.
2. Filtrul trebuie montat corespunzător înainte de repornirea aspiratorului.
3. Filtrul nu poate fi curățat în mașina de spălat.
4. Utilizarea unui filtru umed va duce la scăderea puterii de aspirare și la defectarea motorului.
5. Etapele operațiilor de întreținere:
 - 1) Așa cum este indicat în figura 15, apăsați pe clapeta de deblocare pentru a scoate capacul filtrului de evacuare.
 - 2) Așa cum este indicat în figura 16, scoateți filtrul de evacuare.
 - 3) Așa cum este indicat în figura 17, rotiți capacul filtrului HEPA pentru a-l detașa de pe capacul recipientului.
 - 4) Așa cum este indicat în figura 18, scoateți capacul filtrului HEPA.
 - 5) Așa cum este indicat în figura 19, spălați filtrul HEPA.

6) Spălați cu apă (fără detergent) capacul și buretele filtrului HEPA, celelalte componente ale filtrului și recipientul pentru praf, apoi lăsați-le să se usuce înainte de utilizare.

7) Fixați ansamblul filtrului HEPA pe capacul recipientului pentru praf și asigurați-vă că cele trei proeminențe se fixează în canelurile recipientului pentru praf.

8) Rotiți ansamblul filtrului HEPA în direcția indicată de săgeata de pe capacul recipientului pentru praf.

9) Montați capacul recipientului pentru praf.

10) Montați recipientul pentru praf pe aspirator. Pentru montarea recipientului, trebuie să îl poziționați corect și să apăsați pe mânerul acestuia. Acesta se fixează printr-un clic.



Fig. 15

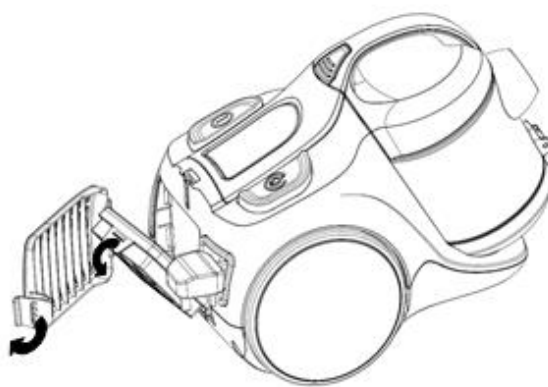

Fig. 16



Fig. 17

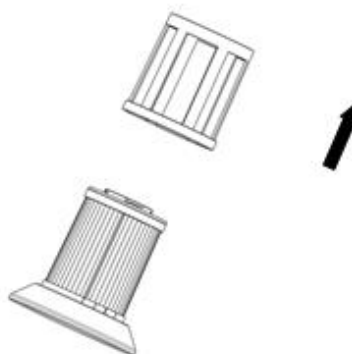

Fig. 18



Fig. 19

VII. DETALII TEHNICE

Putere	700W
Putere de aspirare:	>140W
Nivel de zgomot:	78dB
Alimentare:	220-240V, 50/60Hz
Capacitatea recipientului pentru praf:	2 L



MASURI PENTRU PROTECTIA MEDIULUI

Va informam ca persoanele fizice au urmatoarele obligatii prin legislatia specifica privind protectia mediului si regimul deseurilor:

- Deseurile de echipamente electrice si electronice (DEEE), pot contine substante periculoase pentru mediu si sanatatea umana. Conform OUG 5/2015, exista obligativitatea predarii acestora, pentru tratarea corespunzatoare si valorificarea componentelor reciclabile. Societatea Network One Distribution S.R.L. este platitoare de taxa de " timbru verde" pentru fiecare Echipament Electric si Electronic (EEE) pe care il pune pe piata. Acest cost asigura tratarea ulterioara a echipamentelor uzate colectate. Din acest motiv, odata ce devine dese, produsul EEE poate fi predat gratuit operatorului Dvs. de salubritate, la magazine atunci cand achizitionati alt echipament similar, sistemul "unul la unu "sau la punctul de colectare organizat de Primaria Sectorului / localitatii Dvs.
- Simbolul (marcajul) aplicat produselor, care indica faptul ca deseurile DEEE, bateriile si acumulatorii - fac obiectul unei colectari separate, il reprezinta o pubea barata cu o cruce.



Aceste masuri vor ajuta la protejarea mediului

Societatea Network One Distribution S.R.L. este inregistrata in Registrul de punere pe piata a echipamentelor electrice si electronice, avand numarul de inregistrare: RO-2016-03-EEE-0201-IV. De asemenea, au fost intocmite si sunt gestionate: Registrul de Retragere EEE si Registrul de Rechemare EEE, in conformitate cu HG 322/2013. Totodata societatea este inregistrata in Registrul de punere pe piata a bateriilor, avnd numarul de inregistrare: RO-2011-03-B&A-0283.

Conformitatea cu directiva RoHS: Produsul pe care l-ați cumpărat este conform cu Directiva RoHS UE (2011/65/UE). Nu conține materialele dăunătoare și interzise specificate în Directivă.

Va multumim ca participati alaturi de noi la protejarea mediului si a sanatatii umane!



HEINNER este marcă înregistrată a companiei **Network One Distribution SRL**. Celelalte branduri și denumirile produselor sunt mărci de comerț sau mărci de comerț înregistrate ale respectivilor deținători.

Nicio parte a specificațiilor nu poate fi reprodusă sub nicio formă și prin niciun mijloc, nici utilizată pentru obținerea unor derivate precum traduceri, transformări sau adaptări, fără consimțământul prealabil al companiei NETWORK ONE DISTRIBUTION.

Copyright © 2013 Network One Distribution. Toate drepturile rezervate.

www.heinner.com, <http://www.nod.ro>

<http://www.heinner.com>, <http://www.nod.ro>



Acest produs este proiectat și realizat în conformitate cu standardele și normele Comunității Europene.

Importator: **Network One Distribution**

Str. Marcel Iancu, nr. 3-5, București, România

Tel: +40 21 211 18 56, www.heinner.ro, www.heinner.com

HEINNER

VACUUM CLEANER

Model: HVC-MC700WB



- Vacuum cleaner
- Power: 700W
- Suction power: >140W

Thank you for choosing this product!

I. INTRODUCTION

Before using the appliance, please read carefully this instruction manual and keep it for future reference.

This instruction manual is designed to provide you with all required instructions related to the installation, use and maintenance of the appliance.

In order to operate the unit correctly and safely, please read this instruction manual carefully before installation and usage.

II. PACKAGE CONTENT

- Vacuum cleaner
- User manual
- Warranty card



III. SAFETY MEASURES

1. For the first operation, it is advisable to read the manual carefully before hand and keep it properly for future use.
2. Before the first operation, make sure the dust cup or the dust bag is properly installed.
3. Make sure the power supply is 220-240V~ 50/60Hz
4. Do not vacuum water and inflammable material.
5. Do not vacuum burning material and ashes.
6. Do not use the machine without a motor protection filter filled.
7. Please change the dust bag immediately when it was damaged.
8. Do not store or use the machine close to high temperature places.
9. Do not let children use the machine in case of danger.
10. If abnormal noise, smell, smoke or any other failure or breakage is found during the operation, you should turn off the switch and unplug it. Then contact with your service center for repair. Do not repair it by yourself.
11. If the supply cord is damaged, it must be replaced by the manufacturer or its service agent or a similarly qualified person in order to avoid a hazard.
12. This appliance is not intended for use by persons (including children) with reduced physical, sensory or mental capabilities, or lack of experience and knowledge, unless they have been given supervision or instruction concerning use of the appliance by a person responsible for their safety.
13. Children should be supervised to ensure that they do not play with the appliance.
14. The plug must be removed from the power socket before any maintenance or replacement.

WARNING! The plug must be removed from the power socket before any maintenance or replacement. If the power cord is damaged, replace them only by the factory or maintenance center or similarly qualified people.

IV. PRODUCT DESCRIPTION

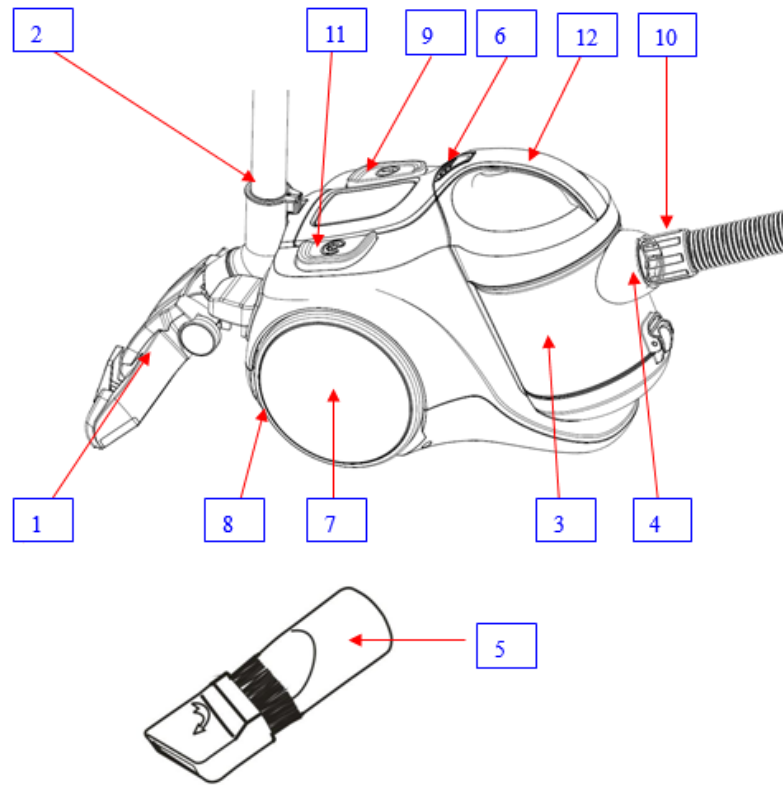

- | | | |
|------------------------------|----------------------|-----------------------------|
| 1. Floor brush | 5. Compressed brush | 10. Hose |
| 2. Extending telescopic tube | 6. Release button | 11. Winding device button |
| 3. Dust cup | 7. Back wheel | 12. Dust chamber and handle |
| 4. Hose connector | 8. Back wheel rubber | |
| | 9. Power button | |

V. USING THE APPLIANCE

ASSEMBLY BEFORE USE

Fig.1 shows the connection of the hose and the vacuum cleaner:

Put the hose connector in front of the vacuum cleaner. Then insert it into the inlet hole and turn right. If you want to disassemble it, you can turn the hose connection left and then pull it out.

Fig.2 shows the connection of the hose and the extending tube:

Hold the flexural connector of the hose and put it into the bigger hole of the tube.

Fig.3 shows the adjustment of the extending tube:

Put the tube into the bigger hole of the other one.

Fig.4 shows the connection of the tube and the floor brush:

Put the extending tube into the hole of the brush and rotate it to fasten them.

Fig.5 shows how to check the winding of the power cord.

You can pull the power cord out of the machine and stop it when you see the yellow mark. Make sure the red mark is not out. When your sweep is over, first turn off the power, pull the plug out of the socket, and then push the winding device button until the cord is completely in the machine.

Fig.6 shows the power button

Put the plug into the socket, push the power button to control the work of the machine.

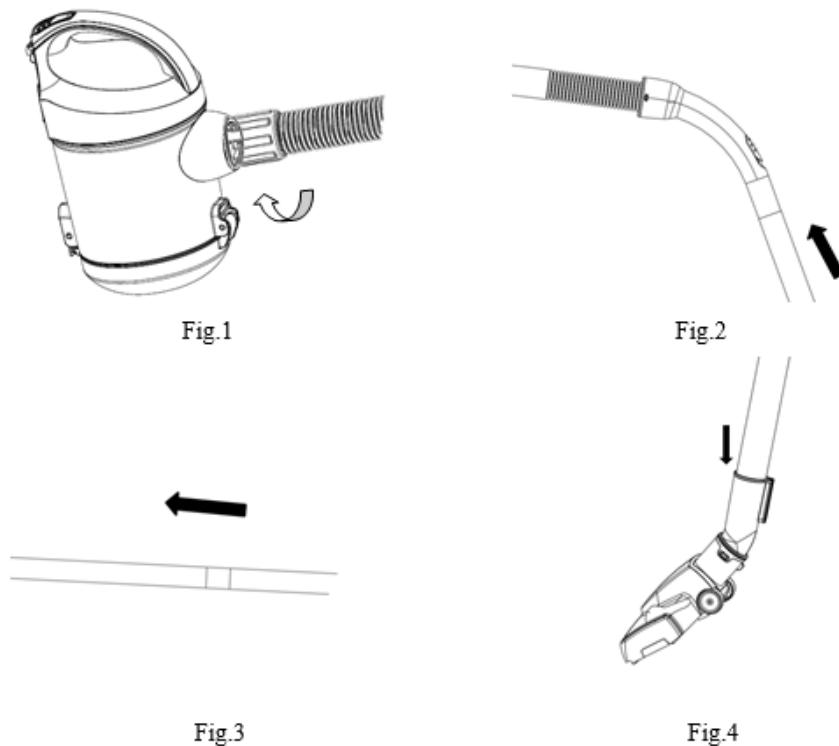



Fig.5

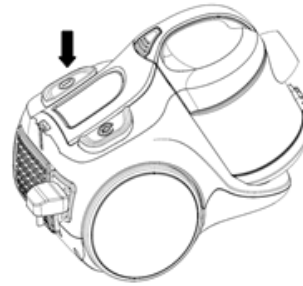

Fig.6

VI. CLEANING AND MAINTENANCE

CLEANING OF THE DUST CHAMBER

The steps of the chamber cleaning:

1. As in Fig.7, hold the dust chamber and handle and push the release button.
2. As in Fig.8, take the dust chamber out of the machine.
3. As in Fig.9, put the dust chamber onto the rubbish bin, push the release button to open the bottom of the dust chamber, and the dirt and dust will fall into the bin by themselves.
4. As in Fig.10, shut up the dust chamber for a circular use after your cleaning.
5. If the dust in the chamber is over the MAX line and you feel the suction force is fallen down, please turn off the power and whirl the self-cleaning knob more than two circles, so you will find the suction power return to the prime level.



Fig.7

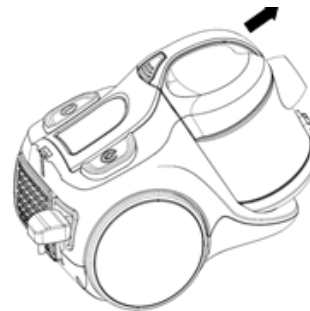

Fig.8

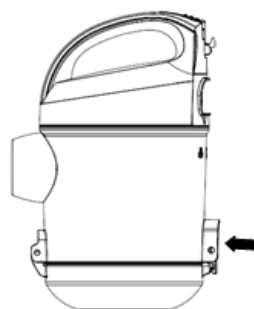

Fig.9

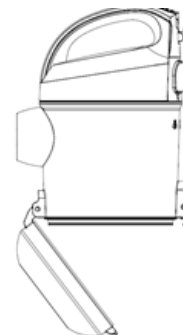

Fig.10

HOW TO USE THE ATTACHEMENTS:

1. As in fig.11, you can use the compressed brush in the corner and the aperture.
2. As in fig.12, open the other side with bristles of the compressed brush as the mark of an arrow to clean the sofa, the curtain and the dust on the ornaments.
3. As in fig.13, tread on the pedal of the brush tool to let the bristles out, and you can clean the floor.
4. As in fig.14, tread on the pedal of the brush tool again to put the bristles in, and you can clean the carpet.

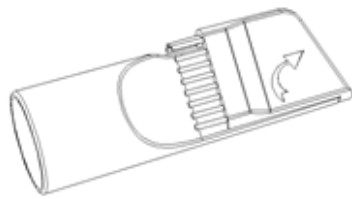

Fig.11

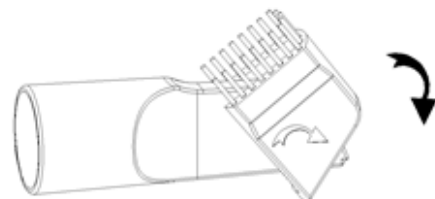

Fig.12

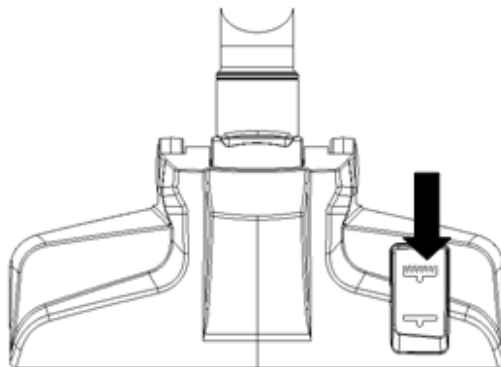

Fig.13

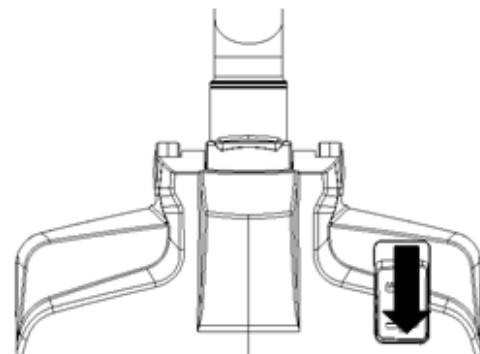

Fig.14

MAINTENANCE

1. The filter should be cleaned twice a year, and when there is obvious dirt on the filter, it is time.
2. You must fix the filter properly before running the vacuum cleaner.
3. The filter can't be cleaned in the washing machine or baked by the blower.
4. It will reduce the suction power and damage the motor if you use the wet filter.
5. Steps for maintenance:
 - 1) As in fig.15, press the outlet lock to open the outlet board.
 - 2) As in fig.16, get out the outlet filter.
 - 3) As in fig.17, rotate the HEPA cover to separate it from the chamber cover
 - 4) As in fig.18, get the HEPA cover
 - 5) As in fig.19, get the HEPA and wash it.

6) Wash the HEPA cover, the HEPA assembly, the outlet sponge and the dust chamber in the water without detergent and dry them before use.

7) Fix the HEPA assembly on the chamber cover and make sure three salient cubes should be stuck in the grooves of the dust chamber.

8) Rotate the HEPA assembly in the direction of the mark on the chamber cover.

9) Assemble the chamber cover assembly and the dust chamber according to the mark outside.

10) Put the dust chamber assembly into the machine. And in this process, first you should make the chamber in the right position and then press the handle of the dust chamber, if there is a cluck it means the operation is successful.



Fig.15

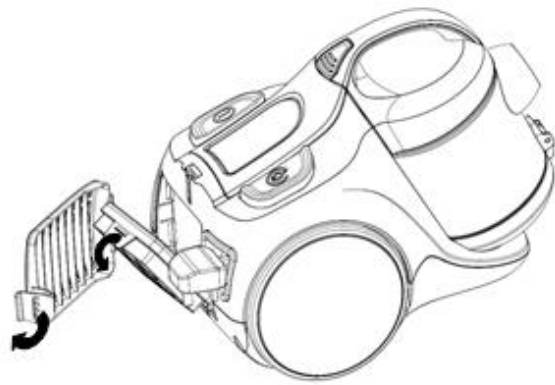

Fig.16



Fig.17

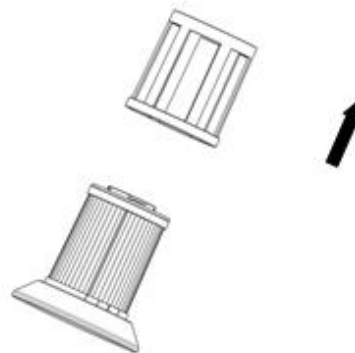

Fig.18



Fig.19

IX. TECHNICAL DETAILS

Power	700W
Suction power	>140W
Noise level	78dB
Voltage:	220-240V, 50/60Hz
Dust capacity:	2L



Environment friendly disposal

You can help protect the environment!

Please remember to respect the local regulations: hand in the non-working electrical equipment's to an appropriate waste disposal center.



HEINNER is a registered trademark of **Network One Distribution SRL**. Other brands and product names are trademarks or registered trademarks of their respective holders.

No part of the specifications may be reproduced in any form or by any means or used to make any derivative such as translation, transformation, or adaptation without permission from NETWORK ONE DISTRIBUTION.

Copyright © 2013 Network One Distribution. All rights reserved.

www.heinner.com, <http://www.nod.ro>

<http://www.heinner.com>, <http://www.nod.ro>



This product is in conformity with norms and standards of European Community.

Importer: **Network One Distribution**

Marcel Iancu Street, 3-5, Bucharest, Romania

Tel: +40 21 211 18 56, www.heinner.ro, www.heinner.com

HEINNER

ПРАХОСМУКАЧКА БЕЗ ТОРБА

Модел: HVC-MC700WB



- Прахосмукачка без торба
- Мощност: 700W
- Всмукателна мощност: >140W

Благодарим Ви, че избрахте този продукт!

I. ВЪВЕДЕНИЕ

**Преди да използвате този уред прочетете внимателно наръчника с инструкции.
Съхранявайте наръчника с цел бъдещи справки.**

Този наръчник е проектиран, за да Ви предостави всички необходими инструкции относно инсталирането, използването и поддържането на уреда.

Преди инсталиране и използване на уреда, с цел правилна и безопасна употреба на уреда, моля прочетете внимателно този наръчник с инструкции.

II. СЪДЪРЖАНИЕ НА ВАШИЯ КОМПЛЕКТ

- Прахосмукачка
- Наръчник за употреба
- Сертификат за гаранция



III. МЕРКИ ЗА БЕЗОПАСНОСТ

1. Преди първата употреба Ви препоръчваме да прочетете внимателно наръчника и да го съхранявате за бъдещи справки.
2. Преди първата употреба, уверете се, че съдът за прах или чувалът за прах е монтиран по съответстващ начин.
3. Уверете се, че захранващото напрежение е 220-240V~ 50/60Hz.
4. Не всмуквайте вода или запалими вещества.
5. Не всмуквайте нажежени материали или пепел.
6. Не използвайте уреда без защитния филтър за мотора.
7. Моля сменете веднага чувала за прах в случай на всмукване на опасни материали.
8. Не складирайте и не използвайте уреда в близост до източници на топлина.
9. Не позволявайте уредът да се използва от деца.
10. Ако се появят необикновени шумове, неприятни миризми, дим или други повреди по време на използване на уреда, изключете го и извадете щепсела от източника за захранване с електроенергия. След това свържете се със службата за техническо обслужване с цел отстраняване на повредата. Не ремонтирате сами уреда.
11. Ако захранващият кабел е повреден, той трябва да се подмени от производителя, сервизния персонал или от лица с подобна квалификация, за да се избегнат евентуални опасности.
12. Уредът не е предназначен за използване от лица (включително деца) с намалени физически, сетивни или умствени проблеми, или с липса на опит и познания, освен ако са под наблюдение или са получили указания по отношение на използването на уреда от лице, което е отговорно за тяхната безопасност.
13. Децата трябва да бъдат под наблюдение, така че да не си играят с уреда.
14. Щепселът трябва да се изважда от електрическия контакт преди извършване на всякаква операция за поддръжка или преди подмяна на компонентите.

ВНИМАНИЕ! Щепселът трябва да се изважда от електрическия контакт преди извършване на всякаква операция за поддръжка или преди подмяна на компонентите. Ако захранващият кабел е повреден, неговата подмяна трябва да се извършва само от производителя, от сервизен център или от лица с подобна квалификация.

IV. ОПИСАНИЕ НА ПРОДУКТА

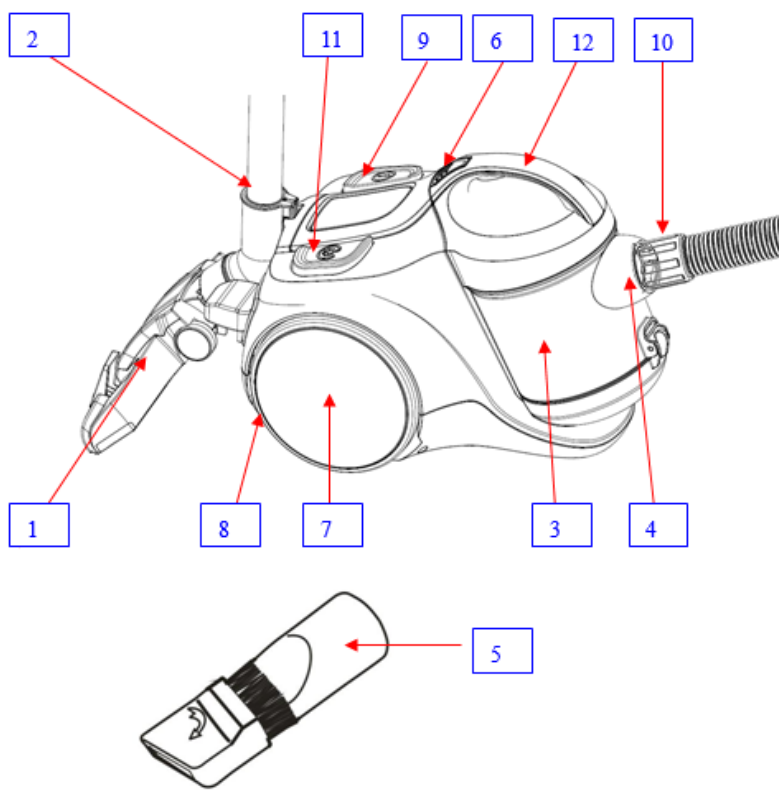

- 1. Подова дюза
- 2. Телескопична тръба
- 3. Контейнер за прах
- 4. Връзка на маркуча
- 5. Дюза с четка за тесни пространства

- 6. Бутон за деблокиране
- 7. Задно колело
- 8. Гума задно колело
- 9. Бутон за включване/изключване
- 10. Маркуч

- 11. Бутон на устройството за навиване на кабела
- 12. Дръжка на контейнера за прах

V. ИЗПОЛЗВАНЕ НА УРЕДА

СГЛОБЯВАНЕ ПРЕДИ УПОТРЕБА:

Фиг. 1 показва начина на свързване на маркуча към прахосмукачката:

Вкарайте връзката на маркуча във входящия отвор, който се намира в предната страна на прахосмукачката, след това завъртете връзката надясно. Ако искате да извадите връзката, завъртете я наляво и дръпнете я в посока навън.

Фиг. 2 показва начина на свързване на маркуча с телескопичната тръба:

Вкарайте заобления конектор на маркуча в по-големия отвор на телескопичната тръба.

Фиг. 3 показва начина на настройка на телескопичната тръба:

Сглобете двете тръби.

Фиг. 4 показва начина на свързване на тръбата с подовата дюза:

Вкарайте телескопичната тръба в отвора на дюзата и завъртете я, за да я фиксирате.

Фиг. 5 посочва начина на проверка на увиването на захранващия кабел:

Дръпнете захранващия кабел извън уреда до жълтия знак. Не изваждайте кабела от прахосмукачката до червения знак. След употреба, първо изключете прахосмукачката, извадете щепсела от контакта, след това натиснете върху бутона за увиване на кабела, докато кабелът се увие изцяло във вътрешността на прахосмукачката.

Фиг. 6 посочва бутона за включване/изключване:

Поставете щепсела в контакта и натиснете бутона за включване/изключване, за да контролирате функционирането на уреда.

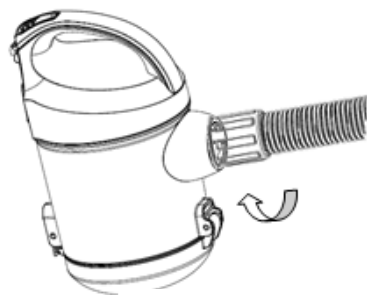

Фиг. 1

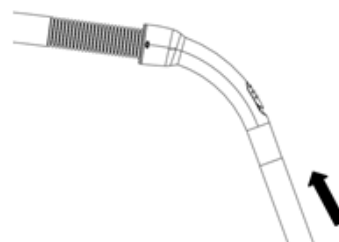

Фиг. 2



Фиг. 3



Фиг. 4



Фиг. 5

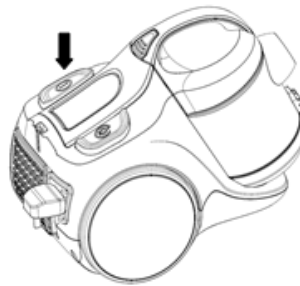

Фиг. 6

VI. ПОЧИСТВАНЕ И ПОДДРЪЖКА

ИЗПРАЗВАНЕ НА СЪДА ЗА ПРАХ

Етапите на почистване на съда за прах:

1. Така както е посочено във фигура 7, хванете за дръжката на съда за прах и натиснете върху бутона за деблокиране.
2. Така както е посочено във фигура 8, извадете съда за прах.
3. Така както е посочено във фигура 9, задръжте съда за прах над коша за боклук и натиснете върху страничния бутон за отваряне на капака, който се намира в долната страна на съда за прах, а мръсотията и прахът ще паднат в коша за боклук.
4. Така както е посочено във фигура 10, след изпразване на съда за прах, затворете капака, който се намира в долната страна на съда.
5. Ако нивото на праха в съда надвишава ограничението MAX и силата за всмукване спадне, изключете прахосмукачката и изпразнете съда, а силата за всмукване ще се нормализира.



Фиг. 7



Фиг. 8

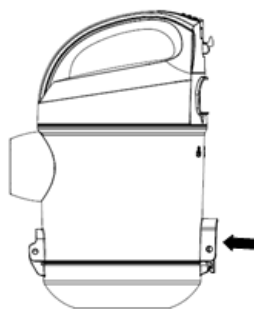

Фиг. 9

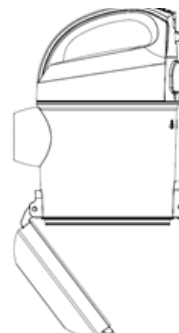

Фиг. 10

ИЗПОЛЗВАНЕ НА АКСЕСОАРИТЕ:

1. Така както е посочено във фигура 11, можете да използвате приставката с четка с цел всмукване на праха от тесни места.
2. Така както е представено във фигура 12, с цел почистване на канапета, пердетата и украси, завъртете края с четка на приставката в указаната посока от стрелката.
3. Така както е посочено във фигура 13, задействайте педала, така че четката да излезе от приставката, а това ще Ви позволи да почиствате подове.
4. Така както е посочено във фигура 14, задействайте отново педала, така че четката да влезе в приставката, а това ще Ви позволи да почиствате килими.

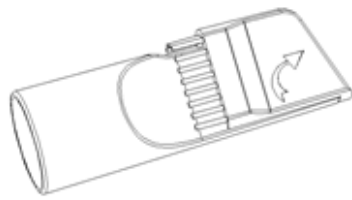

Фиг. 11

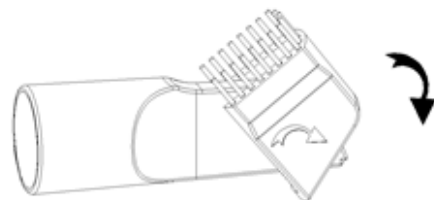

Фиг. 12

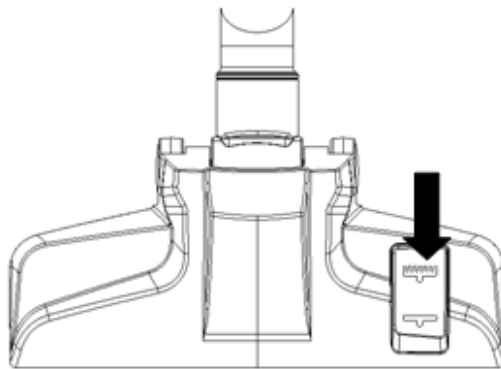

Фиг. 13

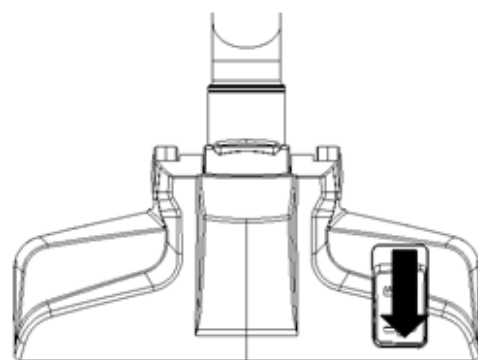

Фиг. 14

ПОДДРЪЖКА

1. Филтърът трябва да се почиства два пъти годишно или ако забележите, че е много мръсен.
2. Филтърът трябва да се монтира по съответстващ начин, преди повторно включване на прахосмукачката.
3. Филтърът не трябва да се почиства в перална машина.
4. Използването на влажен филтър ще доведе до намаляване на силата за всмукване и повреждане на мотора.
5. Етапи на операциите за поддръжка:
 - 1) Така както е посочено във фигура 15, натиснете върху пластината за деблокиране, за да извадите капака на филтъра за извеждане.
 - 2) Така както е посочено във фигура 16, извадете филтъра за извеждане.
 - 3) Така както е посочено във фигура 17, завъртете капака на HEPA филтъра, за да го отделите от капака на съда.
 - 4) Така както е посочено във фигура 18, извадете капака на HEPA филтъра.
 - 5) Така както е посочено във фигура 19, измийте HEPA филтъра.

6) Измийте с вода (без препарат за миене) капака и гъбата на HEPA филтъра, останалите компоненти на филтъра и съда за прах, след това оставете ги да изсъхнат преди употреба.

7) Фиксирайте комплекта на HEPA филтъра върху капака на съда за прах и уверете се, че трите издатини се фиксират в нарезите на съда за прах.

8) Завъртете комплекта на HEPA филтъра в посока, указана от стрелката върху капака на съда за прах.

9) Монтирайте капака на съда за прах.

10) Монтирайте съда за прах в прахосукачката. За монтаж на съда трябва да го позиционирате правилно и да натиснете върху неговата дръжка. Той се фиксира чрез едно кликване.



Фиг. 15

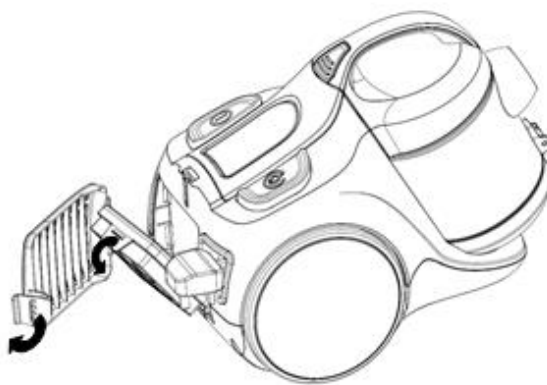

Фиг. 16



Фиг. 17

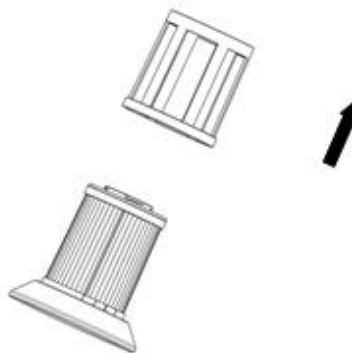

Фиг. 18



Фиг. 19

VII. ТЕХНИЧЕСКИ ДАННИ

Мощност	700W
Всмукателна мощност:	>140W
Ниво на шум:	78dB
Захранване:	220-240V, 50/60Hz
Обем на съда за прах:	2 литра



Изхвърляне на отпадъците по начин, отговорен за околната среда

Можете да помогнете за опазването на околната среда!

Моля спазвайте местните разпоредби: Предайте нефункциониращото електрическо оборудване на център за събиране на отпадъци от електрическо оборудване.



HEINNER е регистрирана марка на компанията **Network One Distribution SRL**. Останалите търговски марки и наименованията на продуктите са търговски марки или регистрирани търговски марки на съответните им притежатели.

Нито една част от спецификациите не може да бъде възпроизвеждана под каквато и да е форма или средство, или използвана за получаване на производни като преводи, трансформации или адаптации, без предварителното съгласие на компанията NETWORK ONE DISTRIBUTION.

Copyright © 2013 Network One Distribution. Всички права запазени.

www.heinner.com, <http://www.nod.ro>

<http://www.heinner.com>, <http://www.nod.ro>



Този продукт е проектиран и произведен в съответствие със стандартите и нормите на Европейската общност.

Вносител: **Network One Distribution**

ул. Марчел Янку № 3-5, Букурещ, Румъния

Тел.: +40 21 211 18 56, www.heinner.ro, www.heinner.com

HEINNER

ZSÁK NÉLKÜLI PORSZÍVÓ

Modell: HVC-MC700WB



- Zsák nélküli porszívó
- Teljesítmény: 700W
- Szívó teljesítmény: >140W

Köszönjük, hogy ezt a terméket választotta!

I. BEVEZETÉS

A készülék használata előtt figyelmesen olvassa el a jelen használati útmutatót. Utólagos tanulmányozás céljából, kérjük, őrizze meg a használati kézikönyvet.

A kézikönyvet azért szerkesztettük, hogy rendelkezésére bocsássunk a készülék üzembe helyezésére, használatára és karbantartására vonatkozó minden szükséges utasítást a.

A készülék helyes és biztonságos használata érdekében, az üzembe helyezés és használat előtt kérjük, olvassa el figyelmesen a használati kézikönyvet.

II. AZ ÖN CSOMAGJÁNAK TARTALMA

- Porszívó
- Használati utasítás
- Garancialevél



III. BIZTONSÁGI INTÉZKEDÉSEK

1. A készülék első használata előtt, kérjük figyelmesen olvassa el a használati útmutatót, majd őrizze meg későbbi tanulmányozásra is.
2. Első használat előtt győződjön meg róla, hogy a porzsák avgy porgyűjtő megfelelően van elhelyezve.
3. Győződjön meg, hogy a hálózati feszültség 220-240V~ 50/60Hz.
4. Ne szívjon fel a porszívóval vizet vagy gyúlékony anyagokat.
5. Ne porszívózzon izzó anyagokat vagy hamut.
6. Ne használja a készüléket a motort védő szűrő nélkül.
7. Ha veszélyes anyagokat porszívózott, azonnal cserélje ki a porzsákot.
8. A készüléket ne tárolja és ne használja a hóforrások közelében.
9. Gyermek nem használhatja a készüléket.
10. Ha használat közben furcsa hangokat, kellemetlen szagokat, füstöt vagy más meghibásodásra utaló jelt vesz észre, állítsa meg a készüléket és áramtalanítsa. Ezt követően forduljon a szerviz szolgálatához a javítás érdekében. Ne próbálja házilag megjavítani a készüléket.
11. A veszélyek elkerülése érdekében a sérült tápkábelt a gyártónak, hivatalos márkaszerviznek, vagy hasonlóan szakképzett személynek kell cserélnie.
12. A készülék nem használható csökkent értelmi, érzékszervi, vagy fizikai képességű személyek által (gyermeket is beleértve), vagy olyanok által, akik nem rendelkeznek a kellő mennyiségű tudással és tapasztalattal, csak felügyelet mellett, vagy ha a felügyeletért és a biztonságukért felelős személy megtanította őket a helyes használatra.
13. A gyerekekre figyelni kell, nem kell engedni, hogy a készülékkel játszanak.
14. A csatlakozódugaszt húzza ki a konnektorból bármilyen karbantartási munka vagy alkatrészcsere előtt.

FIGYELEM! A készülék dugaszát húzza ki a fali csatlakozóaljzatból mielőtt bármilyen karbantartási vagy alkatrész-cserét hajtana végre. Abban az esetben, ha az elektromos tápkábel megsérült, azt a gyártó vagy az általa felhatalmazott szerviz vagy szakember kell cserélje hasonló módon.

IV. A TERMÉK LEÍRÁSA

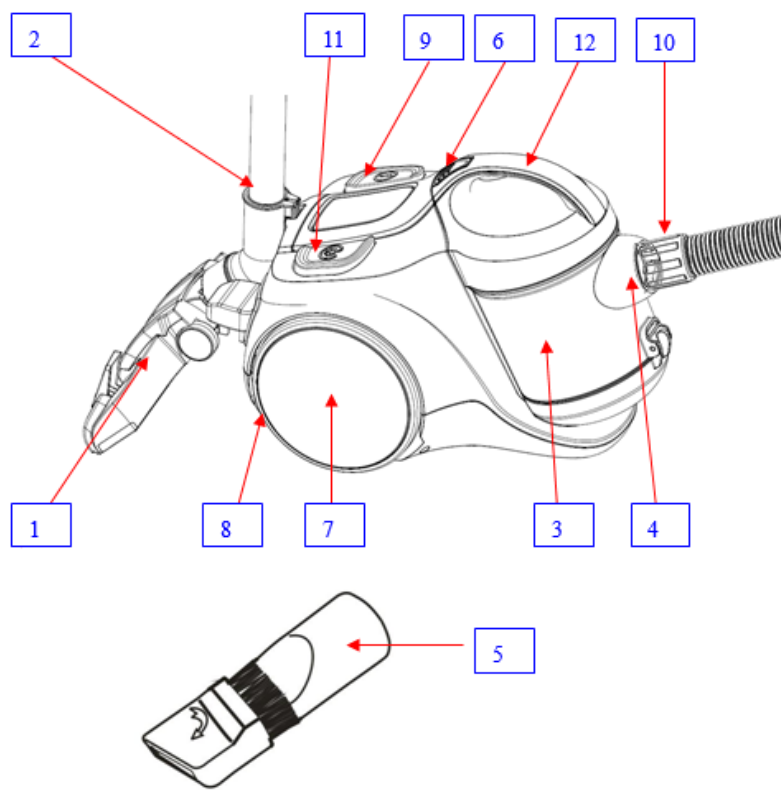

- 1. Padlókefe
- 2. Kihúzható cső
- 3. Porzsák
- 4. Tömítő csatlakoztató
- 5. Kefés szívófej szűk helyekhez

- 6. Biztosító gomb
- 7. Hátsó kerék
- 8. Hátsó kerék gumi
- 9. Indító/kikapcsoló gomb
- 10. Tömítő

- 11. Kábelbehúzó gombja
- 12. Porzsák fogantyúja

V. A KÉSZÜLÉK HASZNÁLATA

HASZNÁLAT ELŐTTI ÖSSZESZERELÉS:

A 1. ábra mutatja, hogyan kell csatlakoztatni a tömlőt a porszívóhoz:

A tömlő csatlakoztatóját helyezze be a készülék elején található nyílásba, majd fordítsa el jobbra. Amikor ki szeretné venni a tömlő csatlakoztatóját, fordítsa el balra és húzza kifelé.

A 2. ábra mutatja, hogyan kell csatlakoztatni a tömlőt a kihúzható csőhöz:

Helyezze be a tömlő görbített csatlakozóját a kihúzható cső nagyobbik nyílásába.

A 3. ábra mutatja, hogyan lehet beállítani a kihúzható csövet.

Illessze össze a két csövet.

A 4. ábra mutatja, hogyan lehet összeszerelni a tömlőt a padlókefével.

Helyezze be a kihúzható csövet a kefe nyílásába és forgassa el a rögzítéshez.

A 5. ábra mutatja, hogyan kell ellenőrizni a tápkábel feltekeredését.

Húzza ki a tápkábelt a készülékből, amíg megjelenik a sárga jel. Ne húzza ki a porszívóból a tápkábelt a piros jelig. Használat után állítsa le a porszívót, húzza ki az áramellátásból, majd nyomja a készüléken a kábelfeltekerő gombját, amíg a kábel teljesen betekeredik a porszívó belsejébe.

A 6. Ábra mutatja az indítás/leállítás gombot

Helyezze be a csatlakozódugaszt a konnektorba és nyomja meg az indítás/leállítás gombot, hogy ellenőrizze a készülék működését.

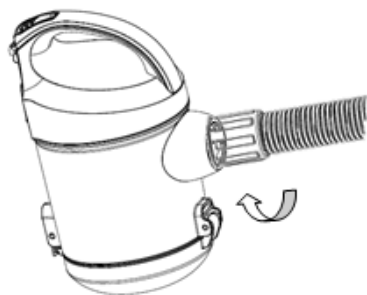

1. ábra

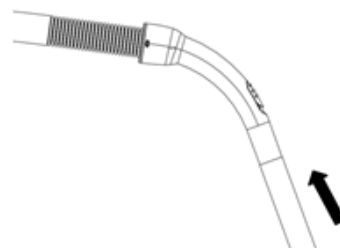

2. ábra

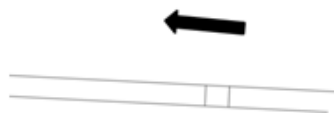

3. ábra



4. ábra



5. ábra

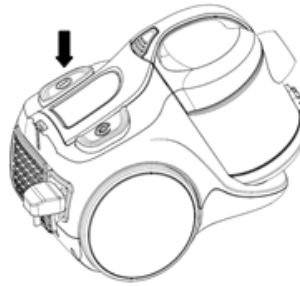

6. ábra

VI. TISZTÍTÁS ÉS KARBANTARTÁS

A PORTARTÁLY ÜRÍTÉSE ÉS TISZTÍTÁSA:

A porzsák tisztításának lépései:

1. Amint az a 7. ábrán látható, fogja meg a porzsák fogantyúját és nyomja meg a biztosító gombot.
2. Amint az a 8. ábrán látható, vegye ki a porzsákokat.
3. Amint az a 9. ábrán látható, tartsa a porzsákokat a szemetes kosár fölé és nyomja meg az oldalsó gombot a porzsák alján található fedél kinyitásához, így a por és a szemet belesik a szemetes kosárba.
4. Amint az a 10. ábrán látható, a porzsák kiürítése után, zárja be a porzsák alsó részén található fedelet.
5. Ha a porzsák tartalma meghaladja a MAX jelzést és a szívóerő csökken, kapcsolja ki a porszívót és ürítse ki a porzsákokat, így a szívóerő visszatér a normális állapotba.



7. ábra

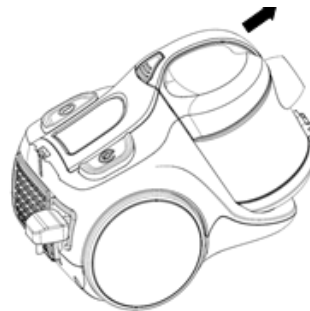

8. ábra

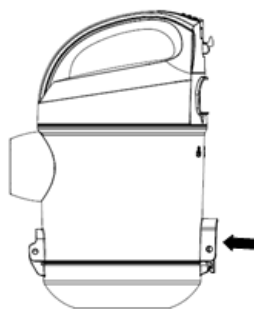

9. ábra

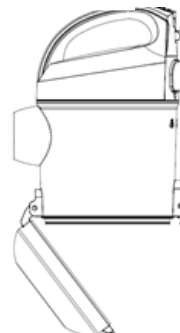

10. ábra

A TARTOZÉKOK HASZNÁLATA:

1. Amint az a 11. ábrán látható, porszívózásra használhatja a kefécsiszófejet a szűk helyeken.
2. Amint az a 12. ábrán látható, kanapék, függönyök és belső dekorációk tisztítására, forgassa a kefécsiszófejet a nyíl irányába.
3. Amint az a 13. ábrán látható, nyomja meg a pedált, hogy a kefe kiugorjon a szívófejből, ez lehetővé teszi a padló tisztítását.
4. Amint az a 14. ábrán látható, nyomja meg újra a pedált, hogy a kefe visszaugorjon a szívófejbe, ez lehetővé teszi a szőnyegek tisztítását.

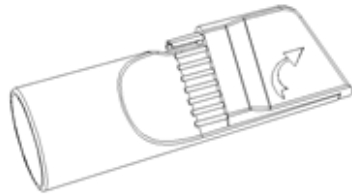

11. ábra

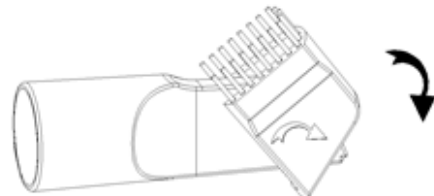

12. ábra

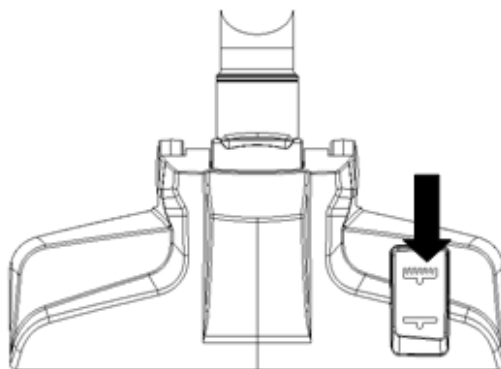

13. ábra

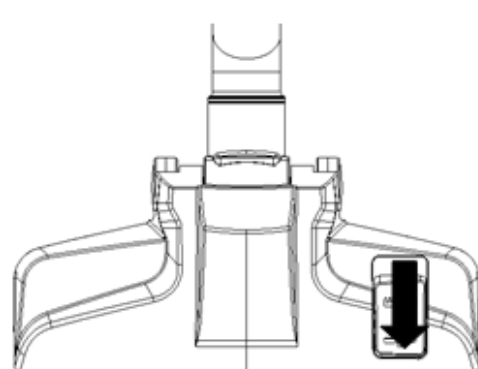

14. ábra

KARBANTARTÁS

1. A szűrőt évente kétszer kell tisztítani, illetve többször, amennyiben észreveszi, hogy ez beszenyeződött.
2. A szűrőt megfelelően kell beszerezni, a porszívó elindítása előtt.
3. A szűrő mosógépben nem tisztítható.
4. A nedves szűrő használata csökkenti a gép szívóerejét és a motor meghibásodását okozza.
5. A karbantartási műveletek lépései:
 - 1) Amint az a 15. ábrán látható, nyomja meg a kioldó fület a kimeneti szűrő fedelének eltávolításához.
 - 2) Amint az a 16. ábrán látható, távolítsa el a kimeneti szűrőt.
 - 3) Amint az a 17. ábrán látható, forgassa a HEPA szűrő fedelét, hogy levegye a porzsák fedeléről.
 - 4) Amint az a 18. ábrán látható, távolítsa el a HEPA szűrő fedelét.
 - 5) Amint az a 19. ábrán látható, mossa meg a HEPA szűrőt.

6) Mossa meg vízzel (mosószer nélkül) a HEPA szűrő fedelét és szivacsát, a porzsák egyéb alkatrészeit, majd használat előtt, hagyja őket megszáradni.

7) Rögzítse a HEPA szűrő egységét a porzsák fedelére és győződjön meg, hogy a három kiálló rész rögzült a porzsák barázdáiban.

8) Forgassa a HEPA szűrő egységét a porzsákon látható nyíl irányába.

9) Szerelje fel a porzsák fedelét.

10) Szerelje vissza a porzsákat a porszívóra. A porzsák visszaszerelésekor figyeljen arra, hogy helyesen csatlakoztassa és nyomja meg a fogantyút. Ez egy kattanással rögzül.



15. ábra

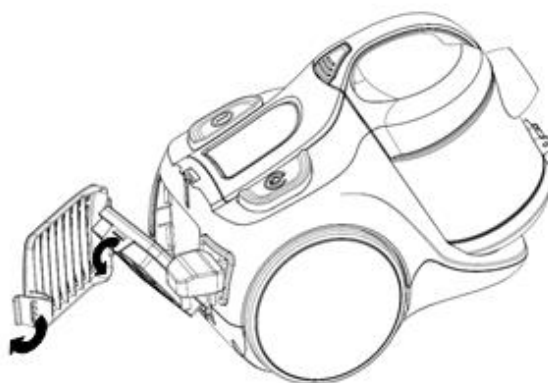

16. ábra



17. ábra

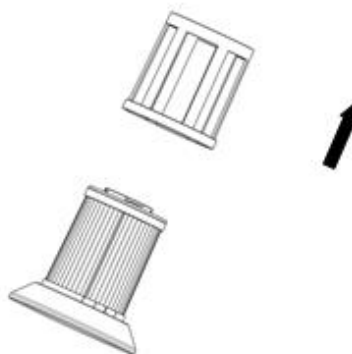

18. ábra



19. ábra

VII. TECHNIKAI LEÍRÁS

Teljesítmény	700W
Szívó teljesítmény:	>140W
Zajsztint:	78dB
Tápegység:	220-240V, 50/60Hz
Porgyűjtő edény űrtartalma:	2 L

**A hulladékok környezetfelelős eltávolítása**

Segíthet a környezet védelmében!

Kérjük, tartsa be a helyi rendelkezéseket: a nem működő elektromos berendezéseket a használt elektromos hulladékokat gyűjtő központba szolgáltatassa be.



A HEINNER a Network One Distribution SRL(KFT) társaság által bejegyzett védjegy. A többi márkajelzés és a termékek megnevezése kereskedelmi vagy az illető birtoklók által bejegyzett márkanevek.

A leírtak egyetlen része sem használható fel semmilyen formában, még lefordított, átalakított változatban sem, a NETWORK ONE DISTRIBUTION előzetes beleegyezése nélkül.

Copyright © 2013 Network One Distribution. Minden jog fenntartva.

www.heinner.com, <http://www.nod.ro>

<http://www.heinner.com>, <http://www.nod.ro>



A terméket az Európai Közösség előírásainak és jogszabályainak megfelelően tervezték és gyártották.

Importőr: **Network One Distribution**

Marcel Iancu utca, 3-5 szám, Bukarest (București), Románia

Tel: +40 21 211 18 56, www.heinner.ro, www.heinner.com

Ovaj dokument je originalno proizveden i objavljen od strane proizvođača, brenda Heinner, i preuzet je sa njihove zvanične stranice. S obzirom na ovu činjenicu, Tehnoteka ističe da ne preuzima odgovornost za tačnost, celovitost ili pouzdanost informacija, podataka, mišljenja, saveta ili izjava sadržanih u ovom dokumentu.

Napominjemo da Tehnoteka nema ovlašćenje da izvrši bilo kakve izmene ili dopune na ovom dokumentu, stoga nismo odgovorni za eventualne greške, propuste ili netačnosti koje se mogu naći unutar njega. Tehnoteka ne odgovara za štetu nanесenu korisnicima pri upotrebi netačnih podataka. Ukoliko imate dodatna pitanja o proizvodu, ljubazno vas molimo da kontaktirate direktno proizvođača kako biste dobili sve detaljne informacije.

Za najnovije informacije o ceni, dostupnim akcijama i tehničkim karakteristikama proizvoda koji se pominje u ovom dokumentu, molimo posetite našu stranicu klikom na sledeći link:

<https://tehnoteka.rs/p/heinner-usisivac-hvc-mc700wb-akcija-cena/>