

dji MINI 3

Korisnički priručnik

v1.2 2024.01

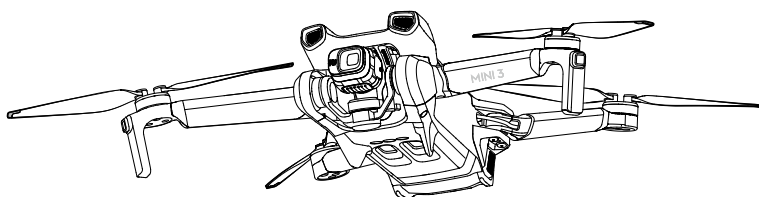

Pretraga ključnih riječi

Potražite ključne riječi, npr. „baterija“ i „instalirati“ kako biste pronašli temu koja vas zanima. Ako za čitanje ovog dokumenta koristite Adobe Acrobat Reader, pritisnite Ctrl+F u sustavu Windows ili Command+F na Mac računalu za početak pretraživanja.



Navigacija do teme

U sadržaju pogledajte cjelovit popis tema. Kliknite temu za prelazak do tog odjeljka.



Ispis ovog dokumenta

Ovaj dokument podržava ispis visoke razlučivosti.

Upotreba ovog priručnika

Legenda

⚠ Važno

💡 Savjeti i upute

📖 Referenca

Pročitajte prije prvog leta

Pročitajte sljedeće dokumente prije uporabe uređaja DJI™ Mini 3:

1. Sigurnosne smjernice
2. Vodič za brzi početak rada
3. Korisnički priručnik

Prije prve uporabe preporuča se pogledati sve videozapise s uputama na službenom DJI web-mjestu, i pročitati sigurnosne smjernice. Pripremite se za prvi let pregledom vodiča za brzi početak rada i potražite više informacija u ovom korisničkom priručniku.

Video vodiči

Idite na adresu u nastavku ili skenirajte QR kôd kako biste pogledali video vodiče DJI Mini 3 koji pokazuju kako sigurno koristiti DJI Mini 3:



<https://s.dji.com/guide43>

Preuzmite DJI Fly aplikaciju

Pobrinite se da koristite DJI Fly tijekom leta. Skenirajte gornji QR kôd za preuzimanje najnovije verzije.

- ⚠ • Na daljinski upravljač DJI RC je već instalirana DJI Fly aplikacija. Korisnici trebaju preuzeti DJI Fly na svoj mobilni uređaj kad koriste daljinski upravljač DJI RC-N1.
- Android verzija DJI Fly kompatibilna je s Androidom v7.0 i novijim. iOS verzija DJI Fly kompatibilna je s iOS v11.0 i novijim.

* Radi veće sigurnosti, let je ograničen na visine od 98,4 ft (30 m) i na udaljenosti od 164 ft (50 m) ako tijekom leta nije povezan ili prijavljen u aplikaciju. To se odnosi na DJI Fly i sve aplikacije kompatibilne s DJI letjelicom.

Preuzmite DJI Assistant 2 (serija potrošačkih dronova)

Preuzmite DJI ASSISTANT™ 2 (serija potrošačkih dronova) na adresi <https://www.dji.com/mini-3/downloads>

- ⚠ • Radna temperatura ovog proizvoda je -10° do 40° C. Ne zadovoljava standardnu radnu temperaturu za vojnu primjenu (-55° do 125° C), koja je potrebna za podnošenje veće varijabilnosti okoliša. Radite s proizvodom na odgovarajući način i samo za one aplikacije koji ispunjavaju raspon radne temperature tog razreda.

Sadržaj

Upotreba ovog priručnika	1
Legenda	1
Pročitajte prije prvog leta	1
Video vodiči	1
Preuzmite DJI Fly aplikaciju	1
Preuzmite DJI Assistant 2 (serija potrošačkih dronova)	1
Profil proizvoda	5
Uvod	5
Prvo korištenje	5
Dijagram	8
Letjelica	12
Načini leta	12
Pokazatelj statusa letjelice	13
QuickTransfer	14
Povratak u početnu točku	15
Vizualni i infracrveni senzorski sustav	17
Pametni način leta	19
Snimatelj leta	20
Propeleri	20
Pametna baterija za let	22
Gimbal i kamera	29
Daljinski upravljač	32
DJI RC	32
DJI RC-N1	40
DJI Fly aplikacija	47
Početni zaslon	47
Prikaz kamere	47

Let	53
Okolišni uvjeti za let	53
Odgovorno upravljanje letjelicom	54
Ograničenja leta	54
Kontrolna lista prije leta	56
Automatsko uzlijetanje/slijetanje	56
Pokretanje/zaustavljanje motora	57
Probni let	58
Dodatak	59
Specifikacije	59
Kompatibilnost	65
Ažuriranje upravljačkog softvera	66
Kontrolni popis nakon leta	67
Upute za održavanje	67
Postupci za rješavanje problema	68
Rizici i upozorenja	68
Odlaganje u otpad	69
Certifikacija C0	69
Postprodajne informacije	71

Profil proizvoda

Ovaj odjeljak predstavlja uređaj DJI Mini 3 i navodi komponente letjelice i daljinskog upravljača.

Profil proizvoda

Uvod

DJI Mini 3 može se pohvaliti sklopivim dizajnom i izuzetno malom težinom manjom od 249 g. Zahvaljujući donjem i infracrvenom vizualnom sustavu, DJI Mini 3 može lebdjeti i letjeti u zatvorenom prostoru, kao i na otvorenom te automatski pokrenuti Povratak u početnu poziciju (RTH). Letjelica ima maksimalno vrijeme leta od 38 minuta kada koristi pametnu Flight bateriju i maksimalno vrijeme leta od 51 minut kada koristi pametnu Flight bateriju Plus.

DJI Mini 3 može raditi s daljinskim upravljačem DJI RC i daljinskim upravljačem DJI RC-N1. Pogledajte odjeljak Daljinski upravljač za više detalja.

Istaknute značajke

Gimbal i kamera: S potpuno stabiliziranim 3-osnim gimbalom i 1/1.3-inčnom senzornom kamerom, DJI Mini 3 snima 4K videozapis i fotografije od 12 MP. On podržava i prebacivanje između pejzažnog načina i portretnog načina jednim dodirnom u aplikaciji DJI Fly.

Prijenos video zapisa: S DJI tehnologijom dalekosežnog prijenosa OCUSYNC™ 2.0, DJI Mini 3 nudi maksimalni domet prijenosa od 10 km i kvalitetu videozapisa do 720p 30fps od letjelice do aplikacije DJI Fly. Daljinski upravljač radi i na 2,4 i na 5,8 GHz i može automatski odabrati najbolji kanal za prijenos.

Pametni načini leta: Uživajte u pametnim načinima leta kao što su QuickShots i Panorama, dok opcija QuickTransfer preuzimanje čine preuzimanje fotografija i videozapisa praktičnijim i učinkovitijim.



- Maksimalno vrijeme leta testirano je u okruženju bez vjetera na razini mora pri konstantnoj brzini od 13 mph (21,6 km/h).
- Daljinski upravljač dostiže svoj maksimalni razmak prijenosa (načinu rada usklađen s FCC-om) na otvorenom području bez elektromagnetskih smetnji na visini od oko 120 m (400 ft).
- Frekvencija od 5,8 GHz nije podržana u nekim regijama, i bit će automatski onemogućena. Uvijek se pridržavajte lokalnih zakona i propisa.
- Inteligentna Flight baterija Plus dostupna je u samo nekim zemljama i regijama. Posjetite službenu DJI internetsku trgovinu za više informacija.
- Maksimalna težina pri uzlijetanju bit će veća od 249 g ako se letjelica upotrebljava s pametnom Flight Plus baterijom. Pridržavajte se lokalnih zakona i propisa o težini pri uzlijetanju.

Prvo korištenje

Priprema letjelice

Svi krakovi letjelice su sklopljeni prije pakiranja letjelice. Slijedite korake opisane u nastavku kako biste raširili letjelicu.

1. Uklonite štitnik gimbala s kamere.

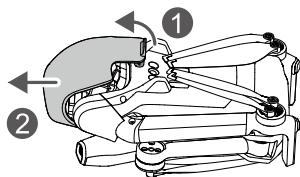

2. Sve pametne Flight baterije nalaze se u stanju hibernacije prije otpreme kako bi se osigurala sigurnost. Spojite USB punjač u utor za USB-C na letjelici za prvo punjenje i aktiviranje pametne Flight baterije.

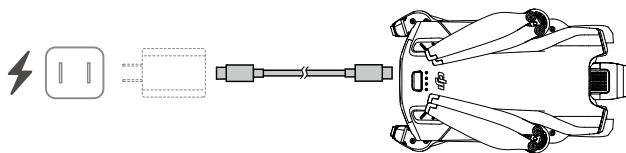

3. Raširite stražnje krake, a zatim prednje krake i sve lopatice propelera.

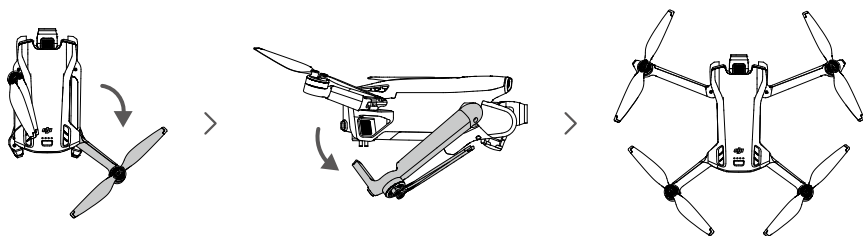

- ⚠
- Preporučuje se korištenje punjača DJI 30W USB-C ili drugih USB punjača za napajanje.
 - Maksimalni napon punjenja za priključak za punjenje letjelice iznosi 15 V.
 - Provjerite je li uklonjen štitnik gimbala i jesu li svi krakovi rašireni prije nego što uključite letjelicu. U protivnom, to može utjecati na samodijagnostiku letjelice.
 - Pričvrstite štitnik gimbala kad se letjelica ne koristi. Pobrinite se da su svi krakovi sklopljeni prije ponovnog pričvršćivanja štitnika gimbala. Najprije zarotirajte kameru kako bi bila vodoravna i okrenuta prema naprijed ①, zatim umetnite zasun na gornjem dijelu štitnika u otvor letjelice ② i umetnite dvije igle za lociranje u otvore na dnu letjelice ③.



Priprema daljinskog upravljača

Slijedite korake u nastavku da pripremite daljinski upravljač DJI RC.

1. Izvadite upravljačke palice iz utora za pohranu i pričvrstite ih na daljinski upravljač.

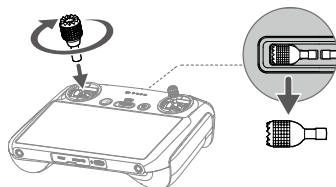

2. Daljinski upravljač potrebno je aktivirati prije prvog korištenja i za aktivaciju je potrebna internetska veza. Pritisnite, a zatim pritisnite ponovno i držite gumb za uključivanje da uključite ili isključite daljinski upravljač. Slijedite upute na zaslonu za aktiviranje daljinskog upravljača.

Slijedite korake u nastavku da pripremite daljinski upravljač DJI RC-N1.

1. Izvadite upravljačke palice iz utora za pohranu i pričvrstite ih na daljinski upravljač.
2. Izvucite držač mobilnog uređaja. Odaberite odgovarajući kabel daljinskog upravljača ovisno o vrsti priključka vašeg mobilnog uređaja (u pakiranju su priloženi priključni kabel za osvjetljenje, mikro USB kabel i USB-C kabel). Postavite mobilni uređaj u držač, zatim povežite kraj kabela bez logotipa daljinskog upravljača s vašim mobilnim uređajem. Provjerite je li vaš mobilni uređaj dobro postavljen na svoje mjesto.

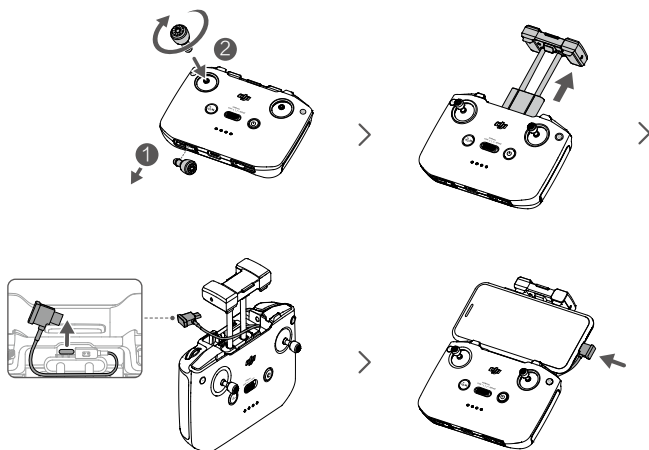

• Ako se pojavljuje upit USB veze kad se koristi Android mobilni uređaj, odaberite opciju samo za punjenje. Druge opcije mogu dovesti do prekida veze.

Aktiviranje letjelice DJI Mini 3

DJI Mini 3 zahtijeva aktiviranje prije prve uporabe. Nakon uključivanja letjelice i daljinskog upravljača, slijedite upute na zaslonu kako biste aktivirali DJI Mini 3 pomoću DJI Fly. Internet veza je potrebna za aktiviranje.

Povezivanje letjelice i daljinskog upravljača

Nakon aktivacije letjelica se automatski povezuje s daljinskim upravljačem. Ako automatsko povezivanje ne uspije, slijedite upute na zaslonu u aplikaciji DJI Fly za povezivanje letjelice i daljinskog upravljača zbog optimalnih jamstvenih usluga.

Ažuriranje firmvera

Pojavit će se upit u aplikaciji DJI Fly kad je dostupan novi firmware. Da biste osigurali optimalno korisničko iskustvo, ažurirajte firmver kad god se to od vas zatraži.

Dijagram

Letjelica

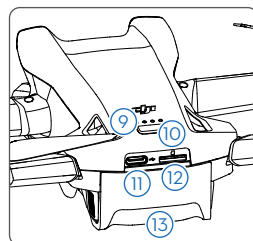
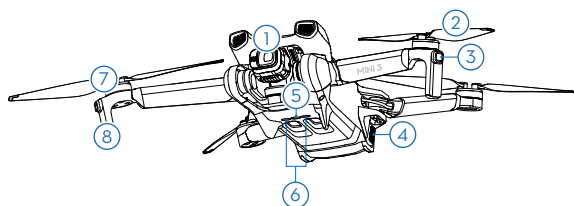

- | | |
|----------------------------------|--|
| 1. Gimbal i kamera | 7. Motori |
| 2. Propeleri | 8. Uređaj za slijetanje (ugrađen u antene) |
| 3. LED svjetla statusa letjelice | 9. LED indikatori razine baterije |
| 4. Kopče za baterije | 10. Gumb za uključivanje |
| 5. Donji vizualni sustav | 11. Utor za USB-C |
| 6. Infracrveni senzorski sustav | 12. Utor za microSD karticu |
| | 13. Pametna baterija za let |

DJI RC daljinski upravljač

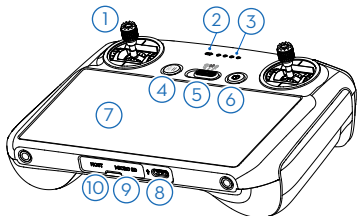

1. Upravljačke palice

Upotrijebite upravljačke palice za kontrolu kretnji letjelice. Upravljačke palice su uklonjive i lako se odlažu. Podesite način kontrole leta u programu DJI Fly.

2. LED svjetlo statusa

Označava status daljinskog upravljača.

3. LED indikatori razine baterije

Prikazuje trenutnu razinu baterije na daljinskom upravljaču.

4. Gumb za zaustavljanje/vraćanje u početnu točku (RTH)

Pritisnite jednom kako biste zaustavili letjelicu i lebdjeli u mjestu (samo kada je dostupan GNSS ili vizualni sustavi).

Pritisnite i držite za iniciranje RTH-a.

Ponovno pritisnite za otkazivanje RTH-a.

5. Prekidač načina rada Flight

Prebacivanje između načina rada Cine, Normal i Sport.

6. Gumb za uključivanje

Pritisnite jednom za provjeru trenutne razine baterije. Pritisnite, a zatim pritisnite i držite za uključivanje ili isključivanje daljinskog upravljača. Kad je daljinski upravljač uključen, pritisnite jednom za uključivanje ili isključivanje zaslona osjetljivog na dodir.

7. Zaslon osjetljiv na dodir

Dodirnite zaslon kako biste upravljali daljinskim upravljačem. Ne zaboravite da zaslon osjetljiv na dodir nije vodootporan. Radite s oprezom.

8. Utor za USB-C

Za punjenje i spajanje daljinskog upravljača na vaše računalo.

9. Utor za microSD karticu

Za umetanje microSD kartice.

10. USB-C priključak

Za spajanje USB-C slušalice.

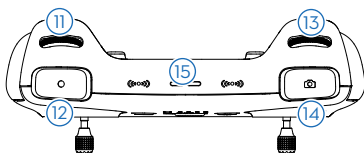

11. Gimbal kotačić

Kontrolira nagib kamere.

12. Gumb za snimanje

Pritisnite jednom za pokretanje ili zaustavljanje snimanja.

13. Kontrolni kotačić kamere

Za kontrolu zuma.

14. Gumb Fokusiranje/okidač

Gumb pritisnite do pola za automatsko fokusiranje te pritisnite do kraja za snimanje fotografije.

15. Zvučnik

Emitira zvuk.

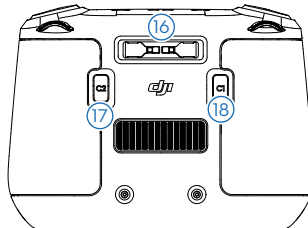

16. Utor za odlaganje upravljačkih palica

Za odlaganje upravljačkih palica.

17. Prilagodljivi gumb C2

Prebacivanje između pejzažnog i portretnog načina rada. Funkcija se može podesiti u aplikaciji DJI Fly.

18. Prilagodljivi gumb C1

Prebacujte između ponovnog centriranja gimbala i usmjeravanja gimbala prema dolje. Funkcija se može podesiti u aplikaciji DJI Fly.

DJI RC-N1 daljinski upravljač

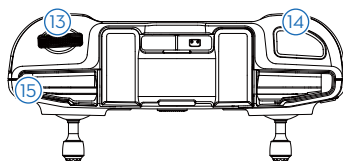
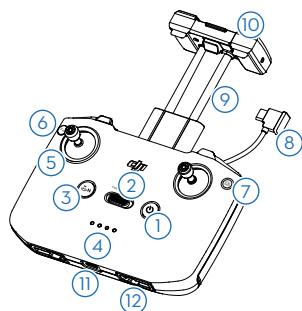

1. Gumb za uključivanje

Pritisnite jednom za provjeru trenutne razine baterije. Pritisnite, a zatim pritisnite i držite za uključivanje ili isključivanje daljinskog upravljača.

2. Prekidač načina rada Flight

Prebacivanje između načina rada Sport, Normal, i Cine.

3. Gumb za zaustavljanje/vraćanje u početnu točku (RTH)

Pritisnite jednom kako biste zaustavili letjelicu i lebdjeli u mjestu (samo kada je dostupan GNSS ili vizualni sustavi). Pritisnite i držite za iniciranje RTH-a. Ponovno pritisnite za otkazivanje RTH-a.

4. LED indikatori razine baterije

Prikazuje trenutnu razinu baterije na daljinskom upravljaču.

5. Upravljačke palice

Upravljačke palice su uklonjive i lako se odlažu. Podesite način kontrole leta u programu DJI Fly.

6. Prilagodljiva tipka

Funkcije guba mogu se podesiti u aplikaciji DJI Fly. Pritisnite jednom za ponovno centriranje ili usmjeravanje gimbala prema dolje (zadane postavke).

7. Foto/Video Prebacivanje

Pritisnite jednom za prebacivanje između foto i video načina.

8. Kabel daljinskog upravljača

Spojite se na mobilni uređaj za video povezivanje putem kabela daljinskog upravljača. Odaberite kabel prema vrsti priključka na vašem mobilnom uređaju.

9. Držać mobilnog uređaja

Za sigurno pričvršćivanje mobilnog uređaja na daljinski upravljač.

10. Antene

Prenosi upravljanje do letjelice i bežične video signale.

11. Utor za USB-C

Za punjenje i spajanje daljinskog upravljača na vaše računalo.

12. Utor za odlaganje upravljačkih palica

Za odlaganje upravljačkih palica.

13. Gimbal kotačić

Kontrolira nagib kamere. Pritisnite i držite prilagodljivu tipku za kontrolu zumiranja pomoću gimbal kotačića.

14. Gumb okidača/snimanja

Pritisnite jednom za fotografiranje, za pokretanje ili zaustavljanje snimanja.

15. Utor za mobilni uređaj

Za potporu mobilnog uređaja.

Letjelica

DJI Mini 3 sadrži upravljač leta, video sustav za silaznu vezu, vizualni sustav, infracrveni senzorski sustav, pogonski sustav i pametnu Flight bateriju.

Letjelica

DJI Mini 3 sadrži upravljač leta, video sustav za silaznu vezu, donji vizualni sustav, infracrveni senzorski sustav, pogonski sustav i pametnu Flight bateriju.

Načini leta

DJI Mini 3 ima tri načina leta, plus četvrti način leta na koji se letjelica prebacuje u određenim scenarijima. Načini leta mogu se prebaciti pomoću prekidača Flight Mode na daljinskom upravljaču.

Uobičajeni način rada: Letjelica koristi GNSS, donji vizualni sustav i infracrveni senzorski sustav kako bi se locirala i stabilizirala. Kad je GNSS signal jak, letjelica koristi GNSS da bi se locirala i stabilizirala. Kad je GNSS slab ali su osvjetljenje i drugi okolišni uvjeti dobri, koristi donji vizualni sustav. Kad su uvjeti osvjetljenja i drugi okolišni uvjeti dobri, maksimalni kut nagiba je 25°, a maksimalna brzina leta 10 m/s.

Sportski način rada: U Sportskom načinu rada letjelica koristi GNSS i donji vizualni sustav za pozicioniranje. U Sportskom načinu rada reakcije letjelice optimizirane su za okretnost i brzinu čineći je osjetljivijom za upravljanje pokretima palice. Maksimalna brzina leta dostiže 16 m/s.

Način rada Cine: Način rada Cine temelji se na uobičajenom načinu rada, a brzina leta je ograničena, što letjelicu čini stabilnijom tijekom snimanja. Maksimalna brzina leta je 6 m/s.

Letjelica se automatski prebacuje u Attitude način rada (ATTI) kad je donji vizualni sustav nedostupan ili onemogućen i kad je GNSS signal slab ili kompas nailazi na smetnje. U ATTI načinu rada, okruženje lako može utjecati na letjelicu. Čimbenici okoliša, poput vjetera, mogu rezultirati horizontalnim pomakom. Pametni načini leta ili funkcija Povratak u početnu točku ne mogu se koristiti. Letjelica se ne može automatski pozicionirati ili kočiti, što povećava rizik od potencijalnih opasnosti tijekom leta. Kako bi se izbjegla promjena u ATTI načinu rada, korisnici bi trebali izbjegavati let u okruženjima sa slabim GNSS signalom ili uvjetima slabog osvjetljenja i izbjegavati letjenje u zatvorenim prostorima.



- Maksimalna brzina i put zaustavljanja letjelice značajno se povećavaju u sportskom načinu rada. Minimalni put zaustavljanja od 30 m potreban je u uvjetima bez vjetera
- U normalnom ili sportskom načinu rada potreban je minimalni put zaustavljanja od 10 m u uvjetima bez vjetera dok se letjelica penje i spušta.
- Odziv letjelice značajno se povećava u sportskom načinu rada, što znači da se mali pokret upravljačke palice na daljinskom upravljaču prevodi u letjelicu koja se kreće s velike udaljenosti. Obavezno održavajte odgovarajući manevarski prostor tijekom leta.
- Brzina leta i položaj ograničeni su kad letjelica leti ulijevo ili udesno kako bi se osigurala stabilnost pri snimanju. Ograničenje dostiže svoj maksimum kada je nagib gimbala -90°. Ako puše jak vjeter, ograničenje će biti onemogućeno radi poboljšanja otporu vjetera letjelice. Kao rezultat toga, gimbal može vibrirati tijekom snimanja.
- Korisnici mogu uočiti manje podrhtavanje kod videozapisa snimljenih u sportskom načinu rada.

Pokazatelj statusa letjelice



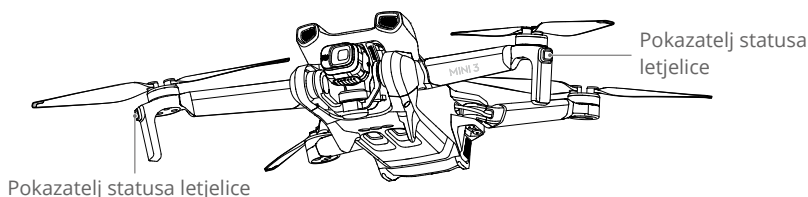







DJI Mini 3 ima dva pokazatelja statusa letjelice.



Pogledajte tablicu u nastavku za više informacija o pokazateljima statusa letjelice.

Opisi pokazatelja statusa letjelice

Uobičajeni status

	Treperi polako ljubičasto	Zagrijavanje
	Naizmjenično crveno, zeleno i žuto	Uključivanje i provođenje samodijagnostičkih testova
	Treperi polako zeleno	GNSS omogućen
 x2	Periodično treperi dvaput zeleno	Donji vizualni sustav omogućen
	Polako treperi žuto	Onemogućeni GNSS i donji vizualni sustav (omogućen način ATTI)
	Polako treperi plavo	Prebacivanje između Wi-Fi i OcuSync 2.0 veze za prijenos videozapisa
 x2	Periodično treperi dvaput plavo	Prebačeno na Wi-Fi vezu i čeka povezivanje s mobilnim uređajem
 —	Neprekidno plavo svjetlo	Prebačeno na Wi-Fi vezu i povezano s mobilnim uređajem
	Treperi brzo plavo	Prebačeno na Wi-Fi vezu i preuzimanje velikom brzinom
 —	Neprekidno crveno svjetlo	Prebacivanje na Wi-Fi vezu nije uspješno
	Polako treperi crveno	ESC oglašava zvučni signal dok koristi opciju Find My Drone

Statusi upozorenja

	Treperi brzo žuto	Signal daljinskog upravljača je izgubljen
	Polako treperi crveno	Niska razina baterije
	Treperi brzo crveno	Kritično niska razina baterije
	Periodično treperi crveno	IMU pogreška
 —	Neprekidno crveno svjetlo	Kritična pogreška
	Treperi naizmjenično crveno i žuto	Potrebno je kalibriranje kompasa

QuickTransfer

DJI Mini 3 može se izravno povezati s mobilnim uređajima putem Wi-Fi veze, omogućavajući korisnicima preuzimanje fotografija i videozapisa iz letjelice na mobilni uređaj putem aplikacije DJI Fly bez upotrebe DJI RC-N1 daljinskog upravljača.

Korisnici mogu uživati u bržim i praktičnijim preuzimanjima s brzinom prijenosa do 25 MB/s.

Upotreba

Metoda 1: mobilni uređaj nije povezan s daljinskim upravljačem DJI RC-N1.

1. Uključite letjelicu i pričekajte dok se ne dovrše samodijagnostička ispitivanja letjelice. Brzo pritisnite gumb napajanja tri puta za prebacivanje u način QuickTransfer. LED svjetla statusa letjelice treperit će plavo nakon uspješnog prebacivanja.
2. Provjerite jesu li na mobilnom uređaju omogućeni Bluetooth i Wi-Fi. Pokrenite aplikaciju DJI Fly i pojaviti će se upit za povezivanje s letjelicom.
3. Dodirnite Poveži. Nakon uspješnog povezivanja, datotekama na letjelici može se pristupiti i preuzeti ih velikom brzinom. Imajte na umu da prilikom prvog povezivanja mobilnog uređaja s letjelicom za potvrdu trebate pritisnuti i držati gumb napajanja dvije sekunde.

Metoda 2: mobilni uređaj nije povezan s daljinskim upravljačem DJI RC-N1



1. Provjerite je li letjelica povezana s mobilnim uređajem putem daljinskog upravljača DJI RC-N1 i da motori nisu pokrenuti.
2. Omogućite Bluetooth i Wi-Fi na mobilnom uređaju.
3. Pokrenite aplikaciju DJI Fly, uđite u reprodukciju i dodirnite  u gornjem desnom kutu. Prebacite se u način QuickTransfer slijedeći upite u aplikaciji DJI Fly. Preuzmite datoteke na letjelicu velikom brzinom nakon završetka prebacivanja.



- Maksimalna brzina preuzimanja može se postići samo u zemljama i regijama u kojima zakonska regulativa dopušta frekvenciju od 5,8 GHz, kad se koriste uređaji koji podržavaju frekvencijski pojas od 5,8 GHz i Wi-Fi vezu, te u okruženju bez smetnji ili zapreka. Ako lokalni propisi (poput Japana) ne dopuštaju 5,8 GHz, ako mobilni uređaj korisnika ne podržava frekvencijski pojas od 5,8 GHz ili postoje ozbiljne smetnje na okruženju, onda QuickTransfer koristi frekvencijski pojas od 2,4 GHz, a njegova maksimalna brzina preuzimanja smanjit će se na 6 MB/s.
 - Prije uporabe opcije QuickTransfer provjerite jesu li Bluetooth, Wi-Fi i lokacijske usluge omogućeni na mobilnom uređaju.
 - Kada koristite opciju QuickTransfer, nije potrebno unijeti Wi-Fi lozinku na stranicu s postavkama mobilnog uređaja da biste se povezali. Pokrenite aplikaciju DJI Fly i pojaviti će se upit za povezivanje letjelice.
 - Koristite opciju QuickTransfer u nesmetanom okruženju bez smetnji i držite se podalje od izvora smetnji kao što su bežični usmjerivači, Bluetooth zvučnici ili slušalice.
-

Povratak u početnu točku

Funkcija Povratak u početnu točku (RTH) vraća letjelicu natrag u zadnju zabilježenu početnu točku kad sustav za pozicioniranje funkcionira normalno. Postoje tri načina rada za RTH: Pametni RTH, RTH niske razine baterije i Failsafe RTH. Letjelica će se automatski vratiti natrag i sletjeti u početnu točku kada se pokrene pametni RTH, kada letjelica uđe u RTH niske razine baterije ili ako se signal između daljinskog upravljača i letjelice izgubi. RTH će se aktivirati i kod drugih odstupanja, kao što je gubitak video prijenosa.

	GNSS	Opis
Početna točka	 10	Prva lokacija na kojoj je letjelica primila jak do umjerenom jak GNSS signal (označeno bijelom ikonom) bit će zabilježen kao zadana početna tačka. Preporučuje se prije leta pričekati dok se početna točka uspješno ne zabilježi. Nakon bilježenja početne točke, pojavit će se upit u aplikaciji DJI Fly. Početna točka se može ažurirati prije uzlijetanja sve dok letjelica prima drugi jaki do umjerenom jaki GNSS signal. Ako je signal slab, početna točka se neće ažurirati. Ako je potrebno ažurirati početnu točku tijekom leta (na primjer, poput promjene položaja korisnika), početna točka može se ručno ažurirati u opciji Sigurnosne postavke sustava aplikacije DJI Fly.

Pametni RTH

Ako je GNSS signal dobar, pametni RTH može se upotrijebiti za vraćanje letjelice u početnu točku. Pametni RTH pokreće se dodiranjem  u DJI Fly aplikaciji ili pritiskom i držanjem tipke RTH na daljinskom upravljaču. Izadite iz pametnog RTH-a dodiranjem  u DJI Fly aplikaciji ili pritiskom tipke RTH na daljinskom upravljaču.

Niska razina baterije RTH

Kad je razina pametne Flight baterije preniska i nema dovoljno snage za povratak u početnu točku, spustite letjelicu što je prije moguće. U protivnom će letjelica pasti kad ostane bez snage, što će rezultirati oštećenjem letjelice i ostalim potencijalnim opasnostima.

Kako bi izbjegao nepotrebnu opasnost zbog nedovoljne snage, DJI Mini 3 će pametno odrediti je li trenutačna razina baterije dovoljna za povratak u početnu točku na temelju trenutačne lokacije. Kada je razina baterije niska i dovoljna samo za završetak RTH leta, u aplikaciji DJI Fly pojavit će se upozorenje.

Korisnik može otkazati RTH pritiskom na tipku RTH na daljinskom upravljaču. Ako se RTH otkáže nakon upozorenja o niskoj razini baterije, pametna Flight baterija možda neće imati dovoljno snage za sigurno spuštanje letjelice. Kao rezultat toga, letjelica se možete srušiti ili izgubiti.

Letjelica će automatski sletjeti ako je razina baterije izuzetno niska. Automatsko slijetanje se ne može otkazati, ali se može koristiti daljinski upravljač za promjenu horizontalnog kretanja i brzine spuštanja letjelice tijekom postupka slijetanja.

Letjelica će automatski sletjeti ako razina baterije potraje dovoljno dugo da se letjelica izravno spusti i prizemlji sa svoje trenutačne visine. Radnju nije moguće otkazati, ali se daljinski upravljač može koristiti za promjenu horizontalnog kretanja letjelice.

Failsafe RTH

Radnja koju letjelica izvodi nakon što izgubi signal daljinskog upravljača može se postaviti na Povratak u početnu točku, Slijetanje ili Lebđenje u aplikaciji DJI Fly. Ako je radnja postavljena kao slijetanje ili lebđenje, Failsafe RTH se neće aktivirati. Ako je radnja unaprijed postavljena kao Povratak u početnu točku i ako je zabilježena početna točka, signal GNSS-a dobar, a kompas normalno funkcionira, Failsafe RTH automatski će se aktivirati nakon što se signal daljinskog upravljača izgubi dulje od 11 sekundi.

Letjelica će letjeti unatrag 50 m na svojoj prvotnoj ruti leta i popeti se na unaprijed zadanu visinu za RTH kako bi ušla u Pravocrtni RTH. Letjelica ulazi u pravocrtni RTH ako se signal daljinskog upravljača obnovi tijekom Failsafe RTH-a. Kad letjelica leti unatrag po izvornoj putanji leta, a udaljenost od početne točke je manja od 20 m, letjelica prestaje letjeti unatrag na izvornoj ruti leta i ulazi u Straight Line RTH na trenutačnoj nadmorskoj visini.

Ostali RTH scenariji

Pojavit će se upit za pokretanje RTH-a ako se signal video veze izgubi tijekom leta, dok je daljinski upravljač još uvijek u mogućnosti kontrolirati kretanja letjelice. RTH se može otkazati.

RTH postupak (Straight Line)

1. Zabilježena je početna točka.
2. RTH se aktivira.
3. Ako je letjelica udaljena manje od 20 m od početne točke kad započne RTH, lebdi u mjestu i ne vraća se u početnu točku. Ako je letjelica udaljena više od 20 m od početne točke kad započne RTH, vratit će se u početnu točku vodoravnom brzinom od 10,5 m/s.
4. Nakon što stigne do početne točke, letjelica slijeće i motori se zaustavljaju.



- Letjelica se ne može vratiti u početnu točku ako je GPS signal slab ili nedostupan. Letjelica može ući u ATTI način rada ako je GNSS signal slab ili nedostupan nakon ulaska u Failsafe RTH. Letjelica će lebjeti u mjestu neko vrijeme prije slijetanja.
 - Prije svakog leta važno je postaviti odgovarajuću visinu RTH. Pokrenite aplikaciju DJI Fly i postavite visinu RTH. U RTH-a, ako je trenutačna visina letjelice manja od visine RTH-a, automatski će se prvo popeti na visinu za RTH. Ako trenutačna visina letjelice dosegne visinu za RTH ili je veća od nje, letjelica leti u početnu točku na trenutačnoj visini.
 - Tijekom RTH-a brzina i visina letjelice mogu se kontrolirati pomoću daljinskog upravljača ako je signal daljinskog upravljača dobar. Međutim, letjelica se ne može pomaknuti ulijevo ili udesno. Kad se letjelica uspinje ili leti prema naprijed, potisnite upravljačku palicu u potpuno suprotnom smjeru za izlazak iz RTH-a i letjelica će kočiti i lebjeti.
 - GEO zone mogu utjecati na RTH. Izbjegavajte letenje u blizini GEO zona.
 - Letjelica se možda neće moći vratiti u početnu točku kad je brzina vjeta prevelika. Letite oprezno.
-

Zaštita za slijetanje

Zaštita za slijetanje aktivirat će se tijekom Smart RTH-a.

1. Tijekom zaštite za slijetanje letjelica će automatski detektirati prikladno tlo i pažljivo sletjeti.
2. Ako je tlo utvrđeno kao neprikladno za slijetanje, DJI Mini 3 će lebdjeti i čekati potvrdu pilota.
3. Ako zaštita za slijetanje nije u funkciji, DJI Fly prikazat će upozorenje za slijetanje kad se letjelica spusti na 0,5 m od tla. Dodirnite potvrdi ili povucite dolje na palci gasa da sletite.

Vizualni i infracrveni senzorski sustav

DJI Mini 3 je opremljen sa donjim vizualnim i infracrveni senzorski sustavom. Donji vizualni sustavi sastoji se od jedne kamere, a infracrveni senzorski sustav sastoji se od dva 3D infracrvena modula. Donji vizualni sustav i infracrveni senzorski sustav pomažu letjelici da zadrži svoj trenutni položaj, lebdi u mjestu i preciznije leti u zatvorenom ili drugim sredinama u kojima GNSS nije dostupan.

Infracrveni senzorski sustav

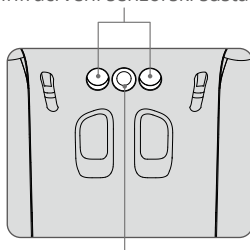

Donji vizualni sustav

Područje otkrivanja

Donji vizualni sustav najbolje funkcioniра kada se letjelica nalazi na visini od 0,5 m do 10 m i radni domet mu je od 0,5 m do 30 m. FOV je 56° (lijevo i desno) i 71° (naprijed i nazad).

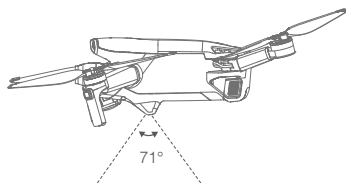
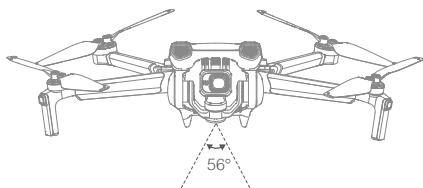

Korištenje vizualnih sustava

Kad GNSS nije dostupan, donji vizualni sustav omogućen je ako površina ima jasnu teksturu i ako ima dovoljno svjetla. Donji vizualni sustav najbolje funkcioniра kad se letjelica nalazi na visini od 0,5 do 10 m. Ako je visina letjelice iznad 10 m, to može utjecati na vizualni sustav. Potreban je dodatni oprez.







- Obratite pozornost na okruženje za let. Donji vizualni sustav i infracrveni senzorski sustav rade samo u ograničenim uvjetima i ne mogu zamijeniti ljudsku kontrolu i prosudbu. Tijekom leta uvijek obratite pažnju na okolno okruženje i na upozorenja u aplikaciji DJI Fly te budite odgovorni i održavajte kontrolu nad letjelicom.
- Letjelica ima najveću visinu lebdenja od 5 m ako GNSS nije dostupan.
- Donji vizualni sustav možda neće funkcionirati pravilno kad letjelica leti iznad vode. Stoga letjelica možda neće moći aktivno izbjegavati vodu ispod prilikom slijetanja. Preporuča se stalno održavati kontrolu leta, donositi dobre prosudbe na temelju okolnog okruženja i izbjegavati oslanjanje na donji vizualni sustav.
- Imajte na umu da donji vizualni sustav i infracrveni senzorski sustav možda neće ispravno funkcionirati kad letjelica leti prebrzo. Infracrveni senzorski sustav primjenjuje se samo kad brzina leta nije iznad 12 m/s.
- Donji vizualni sustav ne može pravilno raditi iznad površina koje nemaju jasne varijacije uzoraka ili je svjetlo slabo. Donji vizualni sustav ne može pravilno raditi ni u jednoj od sljedećih situacija. Upravljajte letjelicom oprezno.
 - a) Letite iznad jednobojnih površina (npr. čisto crna, čisto bijela, čisto zelena).
 - b) Letite iznad visoko reflektirajućih površina.
 - c) Letite iznad vode ili prozirnih površina.
 - d) Letite iznad pokretnih površina ili predmeta.
 - e) Letite u području gdje se osvijetljenje često ili drastično mijenja.
 - f) Letite iznad izrazito tamnih (<10 luksa) ili svijetlih (>40 000 luksa) površina.
 - g) Letite iznad površina koje snažno reflektiraju ili apsorbiraju infracrvene valove (npr. ogledala).
 - h) Letite iznad površina bez jasnih uzoraka ili tekstura. (npr., električnih stupova).
 - i) Letite iznad površina s ponavljajućim identičnim uzorcima ili teksturama (npr. pločice istog dizajna).
 - j) Letite iznad prepreka s malim površinama (npr. grane drveća).
- Neka senzori budu čisti u svakom trenutku. NE dirajte senzore. NE upotrebljavajte letjelicu u okruženju sa prašinom i vlagom. NE blokirajte infracrveni senzorski sustav.
- NE letite po kiši, smogu ili ako vidljivost nije dobra.
- Provjerite sljedeće svaki put prije uzlijetanja:
 - a) Provjerite da nema naljepnica ili bilo kakvih prepreka preko infracrvenog senzornog ili donjeg vizualnog sustava.
 - b) Ako na infracrvenom senzorskom ili donjem vizualnom sustavu, ima nečistoće, prašine ili vode, očistite mekom krpom. NE koristite nikakva sredstva za čišćenje koja sadrže alkohol.
 - c) Obratite se DJI podršci ako dođe do oštećenja na staklu infracrvenog senzorskog ili donjeg vizualnog sustava.

Pametni način leta

QuickShots

Načini snimanja QuickShots uključuju načine Dronie, Rocket, Circle, Helix i Boomerang. DJI Mini 3 snima u skladu s odabranim načinom snimanja i automatski generira kratki video. Videozapis se može pregledati, uređivati ili dijeliti na društvenim mrežama iz reprodukcije.

-  **Dronie:** Letjelica leti unazad i penje se s kamerom fokusiranom na subjekt.
-  **Rocket:** Letjelica se penje s kamerom usmjerenom prema dolje.
-  **Circle:** Letjelica kruži oko subjekta.
-  **Helix:** Letjelica se penje i spiralno kruži oko subjekta.
-  **Boomerang:** Letjelica leti oko subjekta ovalnom putanjom, uzdižući se dok leti od početne točke i spušta se dok leti nazad. Početna točka letjelice tvori jedan kraj duge osi ovala, dok je drugi kraj njegove duge osi na suprotnoj strani subjekta od početne točke. Provjerite ima li dovoljno prostora kad koristite način Boomerang. Omogućite radijus od najmanje 99 ft (30 m) oko letjelice i omogućite najmanje 33 ft (10 m) iznad letjelice.

Upotreba načina QuickShots

1. Provjerite je li pametna Flight baterija dovoljno napunjena. Uzletite i lebdite najmanje 6,6 ft (2 m) iznad tla.

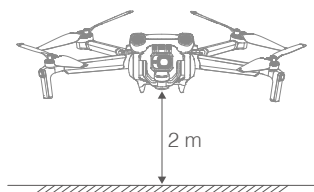

2. U aplikaciji DJI Fly dodirnite ikonu načina snimanja za odabir načina QuickShots i slijedite upute. Obavezno shvatite kako koristiti način snimanja i da u blizini nema prepreka.

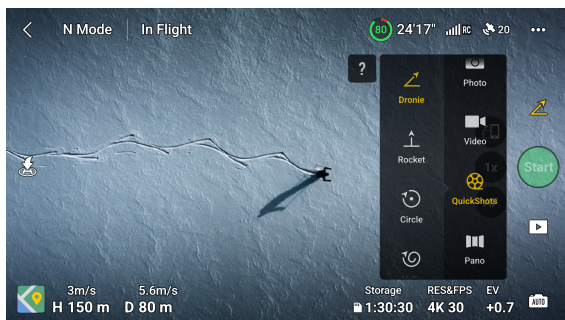

3. Odaberite način snimanja, odaberite ciljni subjekt u prikazu kamere dodiranjem kruga na subjektu ili povlačenjem okvira oko subjekta i dodirnite Start za početak snimanja (kao ciljni subjekt preporuča se odabrati čovjeka, a ne zgradu). Letjelica će se vratiti natrag u prvobitni položaj nakon završetka snimanja.
4. Dodirnite  za pristup kratkom ili izvornom videozapisu. Videozapis možete uređivati ili dijeliti na društvenim mrežama nakon preuzimanja.

Izlaz iz načina QuickShots

Pritisnite Flight Pause/RTH gumb jednom ili dodirnite  u aplikaciji DJI Fly za izlazak iz načina QuickShots. Letjelica će lebdjeti u mjestu.

Ako slučajno pomaknete upravljačku palicu, letjelica će izaći iz načina QuickShots i lebdjeti u mjestu.





- Koristite način QuickShots na mjestima podalje od građevina i drugih prepreka. Pobrinite se da na putanji leta nema ljudi, životinja ili drugih prepreka.
- Obratite pažnju na predmete oko letjelice i koristite daljinski upravljač kako biste izbjegli sudare s letjelicom.
- NE upotrebljavajte način QuickShots ni u jednoj od sljedećih situacija:
 - a) Kad je subjekt blokiran duže vrijeme ili izvan vidnog polja.
 - b) Kad je subjekt udaljen više od 50 m od letjelice.
 - c) Kad je subjekt slične boje ili šare s okolinom.
 - d) Kad je subjekt u zraku.
 - e) Kada se subjekt brzo kreće.
 - f) Kad je osvjetljenje izuzetno slabo (<300 luksa) ili visoko (>10.000 luksa).
- NE upotrebljavajte način QuickShots na mjestima u blizini građevina ili na kojima je GNSS signal slab. Inače će putanja leta biti nestabilna.
- Obavezno slijedite lokalne zakone i propise o privatnosti kad koristite način QuickShots.

Snimatelj leta

Podaci o letu, uključujući telemetriju leta, podatke o statusu letjelice i ostali parametri, automatski se spremaju u interni snimač podataka letjelice. Podacima se može pristupiti putem DJI Assistant 2 (Consumer Drones Series).

Propeleri

Postoje dvije vrste propelera koji su dizajnirani za vrtnju u različitim smjerovima. Oznake se koriste kao oznaka koji se propeleri trebaju pričvrstiti na koje motore. Dvije lopatice pričvršćene na jedan motor su iste.

Propeleri	Označeno	Neoznačeno
Ilustracija		
Montažna pozicija	Pričvrstite na motore ruke s oznakama	Pričvrstite na motore ruke bez oznaka

Pričvrščivanje propelera

Na motore ruku s oznakama pričvrstite propelere s oznakama, a neoznačene propelere na motore ruku bez oznaka. Koristite odvijač iz pakiranja letjelice za ugradnju propelera. Provjerite jesu li propeleri osigurani.

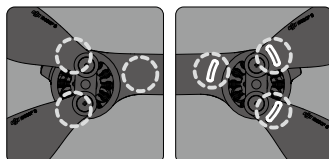
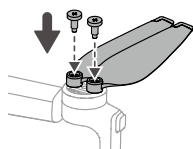

Neoznačeno

Označeno

-
- ⚠ • Koristite samo odvijač iz pakiranja letjelice za ugradnju propelera. Uporaba drugih odvijača može oštetiti vijke.
- Tijekom zatezanja pazite da vijci budu vertikalni. Vijci ne bi smjeli biti nagnuti u odnosu na površinu za ugradnju. Nakon završetka instalacije provjerite jesu li vijci u ravnini i zakrenite propelere kako biste provjerili postoji li abnormalan otpor.
-

Odvajanje propelera

Upotrijebite odvijač iz pakiranja letjelice kako biste olabavili vijke i odvojili propelere od motora.

- ⚠ • Lopatice propelera su oštre. Pažljivo rukujte.
- Odvijač se koristi samo za ugradnju propelera. NE koristite odvijač za rasklapanje letjelice.
- Ako je propeler polomljen, uklonite dva propelera i vijke na odgovarajućem motoru i odbacite ih. Koristite dva propelera iz istog paketa. NE miješajte s propelerima iz drugih paketa.
- Koristite samo oficijelne DJI propelere. NE miješajte vrste propelera.
- Po potrebi kupite dodatne propelere.
- Provjerite jesu li propeleri i motori pravilno postavljeni prije svakog leta. Nakon svakih 30 sati leta (približno 60 letova) provjerite jesu li vijci na propelerima pritegnuti.
- Provjerite jesu li svi propeleri u dobrom stanju prije svakog leta. NE koristite stare, okrnjene ili pokvarene propelere.
- Da biste izbjegli ozljede, držite se podalje i ne dirajte propelere ili motore dok se vrte.
- NE stiskajte i ne savijajte propelere tijekom prijevoza ili skladištenja.
- Provjerite jesu li motori montirani pravilno i okreću li se lagano. Spustite letjelicu odmah ako se motor zaglavi i ne može se slobodno okretati.
- NE pokušavajte mijenjati strukturu motora.
- NE dodirujte i pazite da ruke ili dijelovi tijela ne dođu u kontakt s motorima nakon leta, jer mogu biti vrući.
- NEMOJTE blokirati ventilacijske otvore na motorima ili kućištu letjelice.
- Provjerite zvuči li ESC uobičajeno kad je uključen.
-

Pametna baterija za let

Letjelica DJI Mini 3 kompatibilna je s pametnom Flight baterijom DJI Mini 3 Pro (BW162-2453-7.38) i baterijom DJI Mini 3 Pro Intelligent Flight Plus (BW162-3850-7.38).

Pametna baterija za let uređaja DJI Mini 3 Pro je baterija od 7,38 V, 2453 mAh. Pametna baterija za let Plus uređaja DJI Mini 3 Pro je baterija od 7,38 V, 3850 mAh. Dvije baterije imaju istu konstrukciju i dimenzije, ali različite su težine i kapaciteta. Obje baterije opremljene su funkcijom pametnog punjenja i pražnjenja.

Značajke baterije

1. Balansirano punjenje: Tijekom punjenja, naponi ćelija baterije automatski se uravnotežuju.
2. Funkcija automatskog pražnjenja: Kako bi se spriječilo širenje, baterija se automatski prazni na oko 96% razine baterije kada se ne koristi jedan dan, a na oko 60% kada se ne koristi devet dana. Normalno je osjetiti umjerenu toplinu iz baterije tijekom pražnjenja.
3. Zaštita od prekomjernog punjenja: Kad je potpuno napunjena, baterija se automatski prestaje puniti.
4. Otkrivanje temperature: Kako bi se spriječilo oštećenje, baterija se puni samo na temperaturama između 5° i 40° C (41° i 104° F). Punjenje se automatski zaustavlja ako temperatura ćelija baterije premaši 55° C (131° F) tijekom punjenja.
5. Prenaponska zaštita: Baterija se prestaje puniti ako se otkrije prejak struja.
6. Zaštita od prekomjernog pražnjenja: Pražnjenje se automatski zaustavlja kako bi se spriječilo prekomjerno pražnjenje kad se baterija ne koristi. Zaštita od prekomjernog pražnjenja nije omogućena kada se baterija koristi.
7. Zaštita od kratkog spoja: Ako se otkrije kratki spoj, napajanje se automatski prekida.
8. Zaštita ćelija baterije od oštećenja: DJI Fly prikazuje upozorenje kad se otkrije oštećena baterijska ćelija.
9. Način hibernacije: Ako je napon u ćeliji niži od 3,0 V ili je razina baterije manja od 10%, baterija prelazi u stanje hibernacije kako bi se spriječilo prekomjerno pražnjenje. Punite bateriju kako biste je „probudili“ iz načina hibernacije.
10. Komunikacija: Informacije o naponu, kapacitetu i struji baterije prenose se u letjelicu.



- Prije uporabe pogledajte sigurnosne smjernice uređaja DJI Mini 3 i naljepnice na bateriji. Korisnici preuzimaju punu odgovornost za svako kršenje sigurnosnih zahtjeva navedenih na naljepnici.
-

Korištenje baterije

Provjera razine baterije

Pritisnite gumb napajanja jednom za provjeru razine baterije.

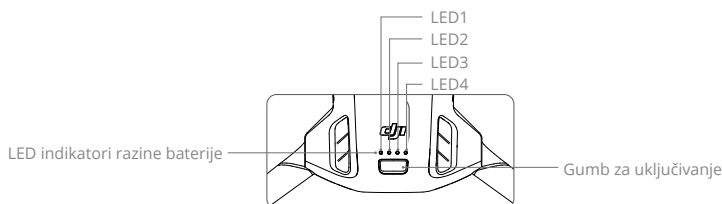

LED indikatori razine napunjenosti baterije pokazuju razinu energije baterije tijekom punjenja i pražnjenja. Statusi LED indikatora definirani su u nastavku:

LED indikatori razine baterije

● : LED uključen ● (treperi) : LED treperi ○ : LED isključen

LED1	LED2	LED3	LED4	Razina napunjenosti baterije
●	●	●	●	88%-100%
●	●	●	● (treperi)	75%-87%
●	●	●	○	63%-74%
●	●	● (treperi)	○	50%-62%
●	●	○	○	38%-49%
●	● (treperi)	○	○	25%-37%
●	○	○	○	13%-24%
● (treperi)	○	○	○	1%-12%

Uključivanje/Isključivanje

Pritisnite gumb za napajanje jednom a zatim ponovno pritisnite i držite dvije sekunde kako biste uključili ili isključili letjelicu. LED indikatori za razinu baterije prikazuju razinu napunjenosti baterije kad je letjelica uključena. LED indikatori razine baterije isključuju se kada se letjelica isključi.

Kad je letjelica uključena, pritisnite gumb napajanja jednom i četiri LED indikatora razine baterije će treptati tri sekunde. Ako LED indikatori 3 i 4 trepere istovremeno, ako gumb napajanja nije pritisnut, to znači da baterija funkcionira abnormalno. Izvadite bateriju iz letjelice, ponovno je umetnite i provjerite je li dobro postavljena.

Obavijest o niskoj temperaturi

- Kapacitet baterije značajno se smanjuje pri letenju na niskim temperaturama od -10° do 5° C (14° do 41° F). Preporučuje se letenje u mjestu neko vrijeme kako bi se ugrijala baterija. Provjerite je li baterija potpuno napunjena prije uzlijetanja.
- Baterije se ne mogu koristiti u okruženjima s ekstremno niskim temperaturama ili nižim od -10° C (14° F).

3. Kako biste osigurali optimalne performanse, održavajte temperaturu baterije 20° C (68° F).
4. Smanjeni kapacitet baterije u okruženjima s niskim temperaturama smanjuje performanse otpora lejelice na brzinu vjetra. Letite oprezno.
5. Letite s dodatnim oprezom na visokoj razini mora.

- ⚠ • U hladnim uvjetima bateriju umetnite u odjeljak za bateriju i uključite letjelicu da se zagrije prije uzlijetanja.

Punjenje baterije

Potpuno napunite bateriju prije svake uporabe. Preporučuje se uporaba punjača tvrtke DJI, poput DJI Mini 3 Pro dvosmjernog punjača, DJI 30W USB-C punjača ili drugih USB punjača za napajanje. DJI Mini 3 Pro dvosmjerni punjač i DJI 30W USB-C punjač su opcijski pribor. Posjetite službenu DJI internetsku trgovinu za više informacija.

- ⚠ • Kada punite bateriju postavljenu u letjelicu ili umetnutu u DJI Mini 3 Pro dvosmjerni punjač, maksimalna podržana snaga punjenja je 30 W.

Korištenje čvorište za punjenje

Kada se koristi s USB punjačem, DJI Mini 3 Pro dvosmjerno čvorište za punjenje baterije može puniti do tri pametne Flight baterije ili pametne Flight baterije Plus u slijedu od visoke do niske razine snage. Kada se koristi s DJI 30W USB-C punjačem, čvorište za punjenje može potpuno napuniti jednu pametnu Flight bateriju za približno 56 minuta, a jednu pametnu Flight bateriju Plus za približno 78 minuta.

Kad je čvorište za punjenje spojeno na izvor izmjeničnog napajanja (AC) putem USB punjača, korisnici mogu puniti i pametnu Flight bateriju i vanjski uređaj (kao što je daljinski upravljač ili pametni telefon). Baterije će se po zadanim postavkama puniti prije nego vanjski uređaj. Kada čvorište za punjenje nije priključeno na izmjenično napajanje, umetnite pametne Flight baterije u čvorište i spojite vanjski uređaj na USB priključak da biste napunili uređaj, koristeći pametne Flight baterije kao vanjske baterije. Za više detalja pogledajte Korisnički priručnik za DJI Mini 3 Pro dvosmjerno čvorište za punjenje.

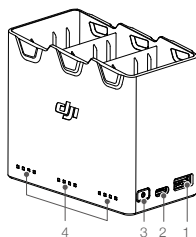

1. USB priključak
2. Priključak za napajanje (USB-C)
3. Funkcijska tipka
4. LED svjetla statusa

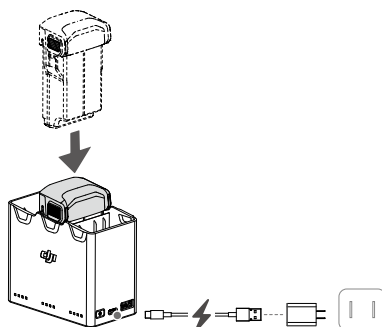

Kako puniti

1. Baterije umetnite u čvorište za punjenje dok ne čujete klik.
2. Spojite čvorište za punjenje s utičnicom (100-240V, 50/60 Hz) pomoću USB-C kabela i DJI 30W USB-C punjača ili drugih USB punjača.
3. Baterija s najvišom razinom napajanja najprije će se puniti. Ostatak će se puniti redoslijedom u skladu s njihovim razinama napajanja. Odgovarajuća LED svjetla statusa prikazat će status punjenja (vidi tablicu u nastavku). Nakon što se baterija potpuno napuni, odgovarajuće LED lampice će pokazivati neprekidno zeleno svjetlo.

Opisi LED svjetala statusa

Status punjenja

Uzorak treperenja	Opis
Statusna LED svjetla u nizu uzastopno trepere (brzo)	Baterija u odgovarajućem priključku za bateriju puni se punjačem za brzo punjenje.
Statusna LED svjetla u nizu uzastopno trepere (sporo)	Baterija u odgovarajućem priključku za bateriju puni se punjačem za normalno punjenje.
Statusna LED svjetla u nizu svijetle neprekidno	Baterija u odgovarajućem priključku za bateriju potpuno je napunjena.
Sva LED svjetla statusa trepere u slijedu	Nijedna baterija nije umetnuta.

Razina napunjenosti baterije

Svaki priključak za bateriju čvorišta za punjenje ima svoj odgovarajući status LED niz, od LED1 do LED4 (slijeva nadesno). Jednim pritiskom na funkcijsku tipku provjerite razinu baterije. Statusi LED svjetala za razinu baterije identični su kao i oni na letjelici. Za detalje pogledajte statuse i opise LED indikatora za razinu baterije letjelice.

Abnormalni status

Status LED svjetla za abnormalnosti baterije isto je kao i onaj na letjelici. Pogledajte odjeljak „Mehanizmi zaštite baterije“ za pojedinosti.



- Preporučuje se korištenje punjača DJI 30W USB-C ili drugih USB punjača za napajanje čvorišta za punjenje.
- Temperatura okoliša utječe na brzinu punjenja. Punjenje je brže u dobro prozračenom prostoru na temperaturi od 25 °C.
- Čvorište za punjenje kompatibilno je samo s pametnom Flight baterijom BWX162-2453-7.38 i pametnom Flight baterijom BWX162-3850-7.38. NE koristite čvorište za punjenje s drugim modelima baterija.
- Kad se koristi, čvorište za punjenje postavite na ravnu i stabilnu površinu. Provjerite je li uređaj pravilno izoliran kako biste spriječili opasnost od požara.
- NE dodirujte metalne kontakte na čvorištu za punjenje.
- Metalne kontakte čistite čistom, suhom krpom ako ima primjetnih nakupina.

Korištenje punjača

1. Provjerite je li baterija pravilno instalirana na letjelicu.
2. Povežite USB punjač na AC utičnicu (100-240V, 50/60 Hz). Po potrebi koristite ispravljač.
3. Spojite USB punjač u priključak za punjenje na letjelici pomoću USB-C kabela.
4. LED indikatori razine baterije prikazuju trenutnu razinu baterije tijekom punjenja.
5. Baterija je potpuno napunjena kad svi LED indikatori za razinu baterije neprekidno svijetle. Nakon dovršetka punjenja izvadite punjač.

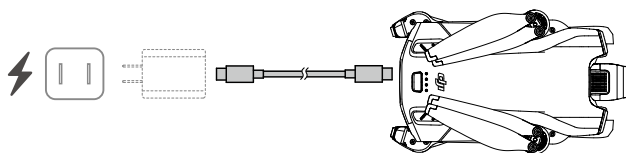

- ⚠ • Baterija se ne može puniti ako je letjelica uključena.
- Maksimalni napon punjenja za priključak za punjenje letjelice iznosi 15 V.
- NE punitite pametnu Flight bateriju odmah nakon leta, jer može biti prevruća. Prije ponovnog punjenja bateriju ostavite da se baterija ohladi na sobnu temperaturu.
- Punjač zaustavlja punjenje baterije ako temperatura ćelije nije unutar opsega od 5° do 40° C (41° do 104° F). Idealna temperatura punjenja je od 22° do 28° C (71,6° do 82,4° F).
- Bateriju puniti najmanje jednom u tri mjeseca za održavanje zdravlja baterije. Preporučuje se korištenje punjača DJI 30W USB-C ili drugih USB punjača za napajanje.

- ☀ • Prilikom korištenja DJI 30W USB-C punjača, vrijeme punjenja za Mini 3 Pro pametnu Flight bateriju iznosi približno 1 sat i 4 minute, dok za Mini 3 Pro Intelligent Flight bateriju Plus iznosi približno 1 sat i 41 minutu.
- Iz sigurnosnih razloga, tijekom transporta, neka razina baterije bude niska. Preporučuje se pražnjenje pametnih Flight baterija do 30 % ili manje prije transporta.

Donja tablica prikazuje statusna LED svjetla za razinu baterije tijekom punjenja.

LED1	LED2	LED3	LED4	Razina napunjenosti baterije
☀	☀	○	○	1%-50%
☀	☀	☀	○	51%-75%
☀	☀	☀	☀	76%-99%
●	●	●	●	100%

- ☀ • Učestalost treperenja LED indikatora za razinu baterije razlikuje se ovisno o korištenom USB punjaču. Ako je brzina punjenja velika, LED indikatori za razinu baterije brzo će treptati.
- Ako baterija nije pravilno umetnuta u letjelicu, LED 3 i 4 će istodobno treptati. Ponovno umetnite bateriju i provjerite je li dobro postavljena.
- Četiri LED indikatora koji istovremeno trepere ukazuju na oštećenje baterije.

Mehanizmi zaštite baterije

LED indikatori baterije mogu pokazivati obavijesti o zaštiti baterije potaknute nenormalnim uvjetima punjenja.

Mehanizmi zaštite baterije					
LED1	LED2	LED3	LED4	Uzorak treperenja	Status
○	●	○	○	LED2 treperi dvaput u sekundi	Prenapon detektiran
○	●	○	○	LED2 treperi tri puta u sekundi	Otkriven je kratki spoj
○	○	●	○	LED3 treperi dvaput u sekundi	Otkriveno prekomjerno punjenje
○	○	●	○	LED3 treperi tri puta u sekundi	Detektiran prenaponski punjač
○	○	○	●	LED4 treperi dvaput u sekundi	Temperatura punjenja je preniska
○	○	○	●	LED4 treperi tri puta u sekundi	Temperatura punjenja previsoka

Ako je aktiviran bilo koji zaštitni mehanizam baterije, iskopčajte punjač i ponovno ga ukopčajte za nastavak punjenja. Ako je temperatura punjenja abnormalna, pričekajte da se normalizira i baterija će automatski nastaviti s punjenjem, bez potrebe za ponovnim isključivanjem i uključivanjem punjača.

Umetanje pametnu bateriju za let

Umetnite pametnu Flight bateriju ilil pametnu Flight bateriju Plus u odjeljak za baterije letjelice. Ako je baterija u potpunosti umetnuta čut će se „klik“, koji označava da su kopče baterije čvrsto zategnute.

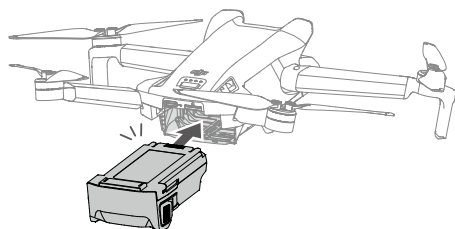

- Provjerite je li se čuo „klik“ prilikom umetanja baterije. NE pokrećite letjelicu ako baterija nije dobro postavljena, jer to može dovesti do slabog kontakta između baterije i letjelice te predstavljati opasnost.

Uklanjanje pametne baterije za let

Pritisnite teksturirani dio kopče baterije na bočnim stranama baterije kako biste je uklonili iz odjeljka.

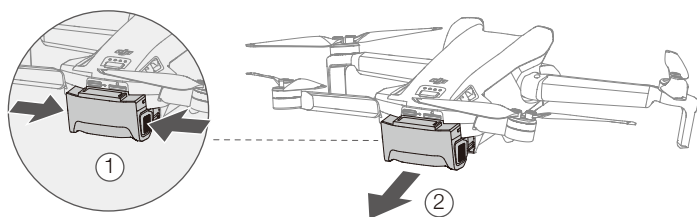

- NE postavljajte i ne uklanjajte bateriju kad je letjelica uključena.
 - Provjerite je li baterija dobro postavljena.
-

Gimbal i kamera

Profil gimbala

3-osni DJI Mini 3 gimbal stabilizira kameru, omogućavajući vam snimanje jasnih i stabilnih slika i videozapisa pri velikoj brzini leta. Gimbal ima raspon regulacijskog nagiba od -90° do $+60^\circ$ i dva kuta regulacijskog rolanja od -90° (portret) i 0° (pejzaž).

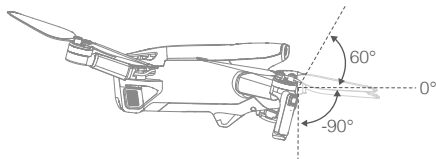

Koristite gimbalni kotačić na daljinskom upravljaču za kontrolu nagiba fotoaparata. Alternativno, učinite to putem prikaza kamere u aplikaciji DJI Fly. Pritisnite zaslom dok se ne pokaže traka za podešavanje i povucite gore i dolje za kontrolu nagiba kamere. Dodirnite prekidač za način Pejzaž/Portret u DJI Fly aplikaciji za prebacivanje između dva kuta rolanja gimbala. Osovina rolanja rotirat će se na -90° kad je omogućen Portretni način rada i natrag na 0° za Pejzažni način.

Način rada gimbala

Dostupna su dva načina rada za gimbal. Prebacite između različitih načina rada u aplikaciji DJI Fly.

Način rada za praćenje: Kut između orijentacije gimbala i prednje strane letjelice ostaje konstantan u svakom trenutku. Korisnici mogu prilagoditi nagib gimbala. Ovaj način prikladan je za snimanje fotografija nepokretnih predmeta.

FPV način: Kad letjelica leti naprijed, gimbal se sinkronizira s kretanjem letjelice, kako bi pružio iskustvo letenja iz prvog lica.



- Prije uzlijetanja provjerite da na gimbalu nema naljepnica ili predmeta. Kad se letjelica uključi, NE dodirujte i ne udarajte gimbal. Radi zaštite gimbala, uzetite s otvorenog i ravnog tla.
- Precizni elementi na gimbalu mogu se oštetiti prilikom sudara ili udara, što može uzrokovati abnormalno funkcioniranje.
- Izbjegavajte nakupljanje prašine ili pijeska na gimbalu, posebno kod gimbala motora.
- Gimbalni motor može ući u način zaštite u sljedećim situacijama: a. Letjelica je na neravnom tlu ili je gimbal udaren. b. Gimbal doživljava prekomjernu vanjsku silu, kao tijekom sudara.
- NEMOJTE primjenjivati vanjsku silu na gimbal nakon što je uključen. NE primjenjujte nikakvo dodatno opterećenje na gimbal jer to može dovesti do nepravilnog funkcioniranja ili čak do trajnih oštećenja motora.
- Prije uključivanja letjelice uklonite zaštitu za gimbal. Obavezno montirajte zaštitu za gimbal kad se letjelica ne koristi.
- Letenje u gustoj magli ili oblacima može ovlažiti gimbal, što može dovesti do privremenog kvara. Gimbalu se vraća puna funkcionalnost nakon što se osuši.

Kamera

DJI Mini 3 koristi CMOS senzor od 1/1,3 inča. Otvor kamere je F1,7 i snima od 1 m do beskonačnosti.

Kamera DJI Mini 3 može snimiti fotografije od 12MP i podržava načine snimanja kao što su Single, AEB, Timed Shot i Panorama. Podržava i snimanje 4K videozapisa.



- Provjerite da li su temperatura i vlaga prikladni za fotoaparatus tijekom uporabe i skladištenja.
 - Koristite sredstvo za čišćenje leća kako biste izbjegli oštećenje ili lošu kvalitetu slike.
 - NE blokirajte bilo kakve ventilacijske otvore na fotoaparatu jer proizvedena toplina može oštetiti uređaj i ozlijediti korisnika.
-

Spremanje fotografija i videozapisa

DJI Mini 3 podržava uporabu microSD kartice za pohranu fotografija i videozapisa. MicroSD kartica UHS-I razreda brzine 3 ili više potrebna je zbog velike brzine čitanja i pisanja potrebne za podatke sadržane u videozapisima visoke razlučivosti. Pogledajte Specifikacije za više informacija o preporučenim microSD karticama.

Bez microSD kartice umetnute u utor za microSD karticu letjelice:

- Prilikom korištenja daljinskog upravljača DJI RC-N1, korisnik i dalje može snimati pojedinačne fotografije ili videozapise od 720p. Datoteka će se pohraniti na mobilni uređaj.
 - Prilikom korištenja daljinskog upravljača DJI RC, korisnik ne može snimati fotografije ili videozapise. Unaprijed umetnite preporučenu microSD karticu u utor za microSD karticu letjelice.
-



- NEMOJTE izlagati objektiv fotoaparata u okruženju s laserskim zrakama, kao što je laserski show, ili usmjeravati fotoaparatus prema snažnim izvorima svjetlosti tijekom dužeg razdoblja, kao što je sunce na vedar dan, kako biste izbjegli oštećenje senzora.
 - NE uklanjajte microSD karticu iz letjelice dok je uključena, kako se ne bi oštetila.
 - Provjerite postavke kamere prije uporabe kako biste bili sigurni da su ispravno konfigurirane.
 - Prije snimanja važnih fotografija ili videozapisa, snimite nekoliko slika kako biste provjerili radi li kamera pravilno.
 - Fotografije ili videozapisi ne mogu se prenijeti s microSD kartice u letjelici pomoću aplikacije DJI Fly ako je letjelica isključena.
 - Obavezno pravilno isključite letjelicu. U protivnom, parametri kamere neće biti pohranjeni i to može utjecati na snimljene videozapise. DJI nije odgovoran za bilo koji gubitak slike ili videozapisa koji je zabilježen na način koji nije strojno čitljiv.
-

Daljinski upravljač

Ovaj odjeljak opisuje značajke daljinskog upravljača a uključuje upute za upravljanje letjelicom i kamerom.

Daljinski upravljač

DJI RC

Kad se koristi s uređajem DJI Mini 3, daljinski upravljač DJI RC ima značajku OcuSync 2.0 za prijenos videoprijenosa, koja funkcionira na frekvencijskim pojasi od 2,4 GHz i 5,8 GHz. Ima mogućnost automatskog odabira najboljeg kanala za prijenos i može odašiljati 720p 30fps HD prikaz uživo s letjelice na daljinski upravljač na udaljenost od najviše 10 km (6 milja) (sukladno s FCC standardima, mjereno na širokom otvorenom području bez smetnji).

DJI RC također je opremljen dodirnim zaslonom od 5,5 inča (razlučivosti 1920×1080 piksela) i mnoštvom kontrola i prilagodljivih gumba, što korisnicima omogućuje jednostavno upravljanje letjelicom i daljinsko mijenjanje postavki letjelice. Ugrađena baterija od 5200 mAh snage 18,72 Wh omogućava daljinskom upravljaču maksimalno vrijeme rada od četiri sata. DJI RC dolazi s brojnim drugim funkcijama kao što su Wi-Fi veza, ugrađeni GNSS (GPS+BeiDou+Galileo), Bluetooth, ugrađeni zvučnici, odvojive upravljačke palice i microSD pohrana.

Upotreba daljinskog upravljača

Uključivanje/Isključivanje

Pritisnite jednom gumb za uključivanje za provjeru trenutne razine baterije.

Pritisnite jednom, zatim pritisnite ponovno i držite za uključivanje ili isključivanje daljinskog upravljača.

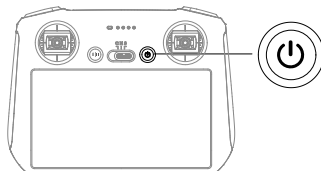

Punjenje baterije

Upotrijebite USB-C kabel da povežete USB punjač s USB-C priključkom daljinskog upravljača. Baterija se može potpuno napuniti za približno 1 sat i 30 minuta uz maksimalnu snagu punjenja od 15 W (5V/3A).

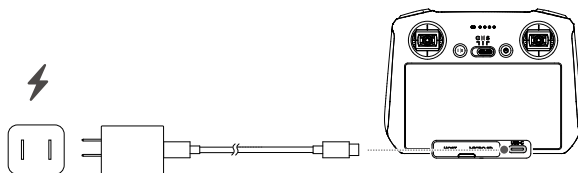

- Preporučuje se korištenje USB punjača za napajanje.

Kontroliranje gimbal i kamere

Gumb Fokusiranje/okidač: Pritisnite do pola za automatsko fokusiranje te pritisnite do kraja za snimanje fotografije.

Gumb za snimanje: Pritisnite jednom za pokretanje ili zaustavljanje snimanja.

Kontrolni kotačić kamere: Podesite zum.

Gimbalni kotačić: Kontrolira nagib gimbal.

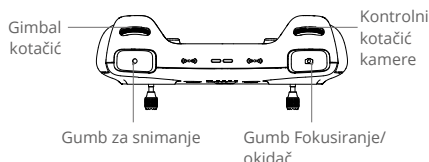

Kontroliranje letjelice

Upravljačke palice upravljaju orijentacijom letjelice (pomicanje), pomicanjem prema naprijed/natrag (nagib), visini (leptir) i kretanju ulijevo/udesno (rola). Način rada upravljačke palice određuje funkciju svakog pokreta upravljačke palice. Dostupna su tri unaprijed programirana načina rada (Mode 1, Mode 2 i Mode 3), a prilagođeni načini se mogu konfigurirati u aplikaciji DJI Fly.

Mode 1

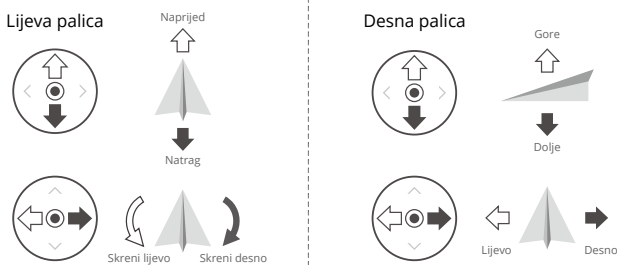

Mode 2

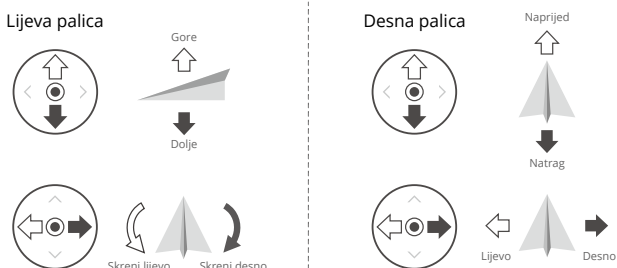

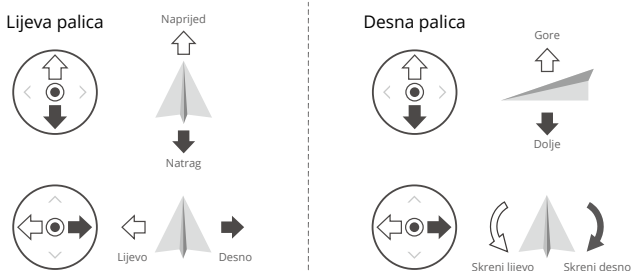

Mode 3

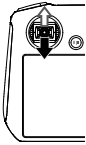
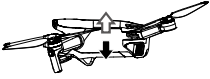
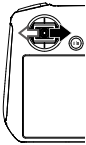
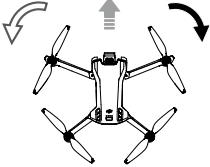
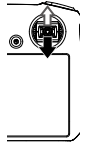
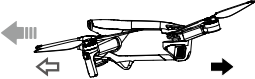
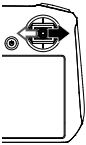

Zadani način upravljanja daljinskim upravljačem je Mode 2. U ovom se priručniku Mode 2 koristi kao primjer za ilustriranje načina uporabe upravljačkih palica.

- **Palica za neutralnu/središnju točku:** Upravljačke palice su u središtu.
- **Pomicanje upravljačke palice:** Upravljačka palica je odgurnuta iz središnjeg položaja.

Daljinski upravljač (Mode 2)	Letjelica (◀ Označava smjer nosa)	Opaske
		<p>Palica gasa: Pomicanjem lijeve palice gore ili dolje mijenja se visina letjelice. Gurnite palicu gore za penjanje i dolje za spuštanje. Što se više gurne palica od središnjeg položaja, letjelica će brže mijenjati visinu. Lagano gurajte palicu kako biste spriječili nagle i neočekivane promjene visine.</p>
		<p>Palica za promjenu pravca: Pomicanje lijeve palice ulijevo ili udesno kontrolira orijentaciju letjelice. Gurnite palicu ulijevo za okretanje letjelice u smjeru suprotnom od kazaljke na satu i desno za okretanje letjelice u smjeru kazaljke na satu. Što se više gurne palica od središnjeg položaja, letjelica će se brže okretati.</p>
		<p>Palica za nagib: Pomicanje desne palice gore-dolje mijenja nagib letjelice. Gurnite palicu gore da leti naprijed i dolje da leti unatrag. Što se više palica gurne od središnjeg položaja, letjelica će se brže kretati.</p>
		<p>Roll palica: Pomicanje desne palice ulijevo ili udesno mijenja rolanje letjelice. Gurnite palicu ulijevo kako biste letjeli lijevo i desno kako biste letjeli desno. Što se više palica gurne od središnjeg položaja, letjelica će se brže kretati.</p>

Prekidač načina rada Flight

Prebacite prekidač za odabir željenog načina leta.

Položaj	Način rada Flight
S	Sportski način rada
N	Uobičajeni način rada
C	Način rada Cine

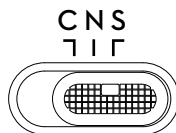

Flight Pause/RTH gumb

Pritisnite jednom kako biste zaustavili letjelicu i lebdjeli u mjestu. Pritisnite i držite gumb dok daljinski upravljač ne oglasi zvučni signal za pokretanje RTH-a, letjelica će se vratiti na zadnju zabilježenu početnu točku. Ponovno pritisnite ovaj gumb kako biste otkazali RTH i vratili kontrolu nad letjelicom.

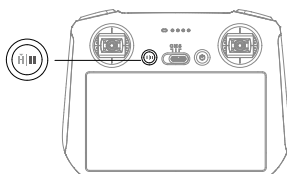

Prilagodljivi gumbi

Idite u Postavke sustava u aplikaciji DJI Fly i odaberite Upravljanje, kako biste postavili funkcije za prilagodljive gumbе C1 i C2.

Opis za LED svjetlo statusa i LED indikatore razine baterije

LED svjetlo statusa

Uzorak treperenja	Opis
—	Neprekidno crveno svjetlo Nije povezano s letjelicom
.....	Treperi crveno Razina baterije letjelice je niska
—	Neprekidno zeleno svjetlo Uspostavljena je veza s letjelicom
.....	Treperi plavo Daljinski upravljač povezuje se s letjelicom
—	Neprekidno žuto svjetlo Ažuriranje programskih datoteka nije uspjelo
—	Neprekidno plavo svjetlo Ažuriranje programskih datoteka uspješno
.....	Treperi žuto Razina baterije daljinskog upravljača je niska
.....	Treperi cijan Upravljačke palice nisu centrirane

LED indikatori razine baterije

Uzorak treperenja				Razina napunjenosti baterije
				75%~100%
				50%~75%
				25%~50%
				1%~25%

Upozorenja daljinskog upravljača

Daljinski upravljač se oglašava zvučnim signalom kada postoji pogreška ili upozorenje. Obratite pažnju kada se upiti pojave na zaslonu osjetljivom na dodir ili u aplikaciji DJI Fly. Klizite prema dolje s vrha i odaberite Isključi zvuk (Mute) da biste onemogućili sva upozorenja ili pomaknite traku glasnoće na 0 da biste onemogućili određena upozorenja.

Daljinski upravljač oglašava upozorenje tijekom RTH-a. Upozorenje za RTH se ne može otkazati. Daljinski upravljač oglašava upozorenje kada je razina baterije daljinskog upravljača niska (6% do 10%). Upozorenje o niskoj razini baterije može se otkazati pritiskom gumba za uključivanje. Upozorenje o kritično niskoj razini baterije, koje se oglašava kad je razina baterije niža od 5%, ne može se otkazati.

Optimalna zona prijensa

Signal između letjelice i daljinskog upravljača najpouzdaniji je kada je daljinski upravljač postavljen prema letjelici kao što je prikazano u nastavku.

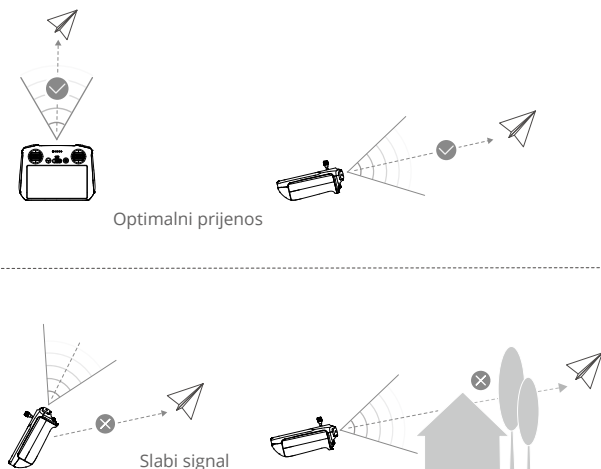

- ⚠️ **NEMOJTE** koristiti druge bežične uređaje koji rade na istoj frekvenciji kao i daljinski upravljač. U suprotnom će se na daljinskom upravljaču pojaviti smetnje.
- Ako je signal prijensa slab tijekom leta, u aplikaciji DJI Fly pojavit će se upit. Podesite položaj daljinskog upravljača kako biste bili sigurni da je letjelica u optimalnom rasponu prijensa.

Povezivanje daljinskog upravljača

Daljinski upravljač već je povezan s letjelicom ukoliko se kupuju zajedno. U suprotnom, slijedite korake u nastavku kako biste povezali daljinski upravljač i letjelicu nakon uključivanja.

1. Uključite letjelicu i daljinski upravljač.
2. Pokrenite aplikaciju DJI Fly.
3. U prikazu kamere dodirnite ●●● i odaberite Upravljanje a zatim Povezivanje s letjelicom (Link).
4. Pritisnite i držite tipku za uključivanje letjelice dulje od četiri sekunde. Letjelica će se oglasiti jednom kad je spremna za povezivanje. Nakon uspješnog povezivanja letjelica će se dva puta oglasiti zvučnim signalom, a LED indikatori razine baterije na daljinskom upravljaču će se pojaviti i neprekidno svijetliti.

-
- ☀️ • Uvjerite se da je daljinski upravljač unutar 0,5 m od letjelice tijekom povezivanja.
 - Daljinski upravljač automatski će prekinuti vezu s letjelicom ako je novi daljinski upravljač povezan s istom letjelicom.
 - Isključite Bluetooth i Wi-Fi daljinskog upravljača za optimalni prijenos videozapisa.

-
- ⚠️ • Potpuno napunite daljinski upravljač prije svakog leta. Daljinski upravljač oglašava upozorenje kada je razina baterije niska.
 - Ako je daljinski upravljač uključen i ne koristi se pet minuta, oglasit će se upozorenje. Nakon šest minuta daljinski upravljač se automatski isključuje. Pomaknite upravljačke palice ili pritisnite bilo koji gumb kako biste opozvali upozorenje.
 - Bateriju potpuno napunite najmanje jednom u tri mjeseca radi održavanje zdravlja baterije.
-

Rukovanje zaslonom osjetljivim na dodir

Početni zaslon



Operacije

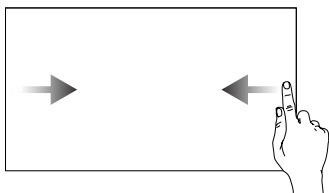

Kliznite s lijeve ili desne strane do središta zaslona za povratak na prethodni zasl.

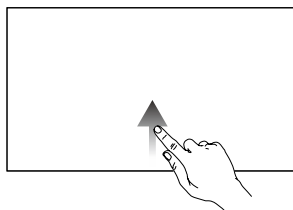

Kliznite prema gore s dna zaslona za povratak u aplikaciju DJI Fly.

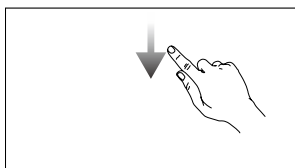

Kliznite dolje s vrha zaslona da biste otvorili statusnu traku kad ste u aplikaciji DJI Fly.
Gornji dio statusne trake prikazuje vrijeme, Wi-Fi signal, razinu baterije daljinskog upravljača itd.

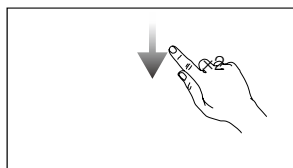

Dvaput kliznite dolje s vrha zaslona da biste otvorili Brze postavke kad ste u aplikaciji DJI Fly.

Brze postavke

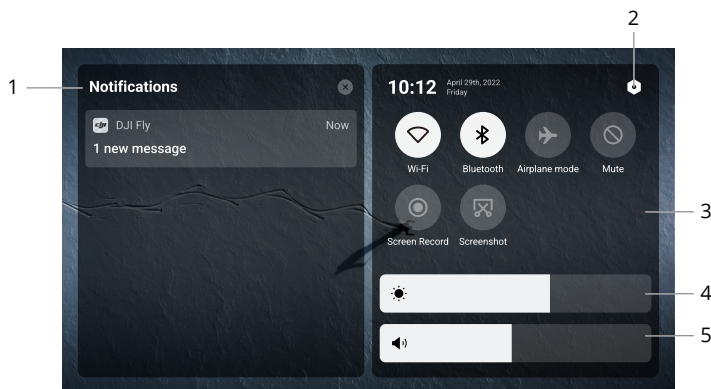







1. Obavijesti

Dodirnite za provjeru obavijesti sustava.

2. Postavke sustava

Dodirnite za pristup postavkama sustava i konfigurajte Bluetooth, glasnoću, mrežu itd. Također možete pogledati Vodič za dodatne informacije o kontrolama i LED indikatorima statusa.

3. Prečaci

- : Dodirnite za omogućavanje ili onemogućavanje Wi-Fi veze. Držite za ulazak u postavke a zatim se spojite na Wi-Fi ili dodajte Wi-Fi mrežu.
- : Dodirnite za omogućavanje ili onemogućavanje Bluetootha. Držite za ulazak u postavke i spojite se s obližnjim Bluetooth uređajima.
- : Dodirnite za omogućavanje zrakoplovnog načina. Wi-Fi, Bluetooth bit će onemogućeni.
- : Dodirnite za isključivanje obavijesti sustava i deaktiviranje svih upozorenja.
- : Dodirnite za početak snimanja zaslona. Funkcija će biti dostupna tek nakon što se microSD kartica umetne u utor za microSD karticu na daljinskom upravljaču.
- : Dodirnite za izradu snimke zaslona. Funkcija će biti dostupna tek nakon što se microSD kartica umetne u utor za microSD karticu na daljinskom upravljaču.

4. Podešavanje svjetline

Dodirnite za podešavanje svjetline zaslona.

5. Podešavanje glasnoće

Pomaknite traku za podešavanje glasnoće.

Napredne značajke

Kalibracija kompasa

Kompas će možda trebati kalibrirati nakon uporabe daljinskog upravljača u područjima s elektromagnetskim smetnjama. Ako je kompas daljinskog upravljača potrebno kalibrirati, prikazat će se upozorenje. Dodirnite upozorenje kako biste pokrenuli kalibraciju. U drugim slučajevima za kalibraciju daljinskog upravljača slijedite korake u nastavku.

1. Uključite daljinski upravljač i uđite u Brze postavke.
2. Dodirnite  za ulazak u postavke sustava, pomaknite se prema dolje i dodirnite Compass.
3. Slijedite upute na zaslonu da biste kalibrirali kompas.
4. Nakon uspješne kalibracije, prikazat će se poruka.

Upozorenja daljinskog upravljača

Pokazivač daljinskog upravljača svijetlit će crveno nakon prekida veze s letjelicom. DJI Fly prikazat će upit upozorenja nakon prekida veze s letjelicom. Daljinski upravljač će se automatski oglasiti zvučnim signalom i isključiti nakon prekida veze s letjelicom i ukoliko nema nikakvih radnji dulje vrijeme.

DJI RC-N1

Kada se koristi s uređajem DJI Mini 3, DJI RC-N1 ima značajku OcuSync 2.0 za prijenos videoprijenosa, koja funkcioniра na frekvencijskim pojasiма od 2,4 GHz i 5,8 GHz., automatski može odabrati najbolji kanal za prijenos i nudi 720p 30fps HD prijenos uživo od letjelice do aplikacije DJI Fly na mobilnom uređaju (ovisno o performansama mobilnog uređaja) s maksimalnim rasponom prijenosa od 10 km (6 mi) na DJI Fly (sukladno s FCC standardima, mjereno na širokom otvorenom području bez smetnji). Korisnici mogu upravljati letjelicom i jednostavno promijeniti postavke unutar ovog raspona. Ugrađena baterija ima kapacitet od 5200 mAh i snagu od 18,72 Wh koja podržava maksimalno vrijeme rada od šest sati. Daljinski upravljač automatski puni Android mobilne uređaje brzinom punjenja od 500 mA@5 V. Punjenje za iOS uređaje onemogućeno je prema zadanim postavkama. Za punjenje iOS uređaja, u aplikaciji DJI Fly svaki put kada se daljinski upravljač uključi provjerite je li funkcija punjenja omogućena.

Uključivanje/Isključivanje

Pritisnite jednom gumb za uključivanje za provjeru trenutne razine baterije. Ako je razina baterije preniska, ponovno je napunite.

Pritisnite jednom zatim pritisnite ponovno i držite dvije sekunde za uključivanje ili isključivanje daljinskog upravljača.

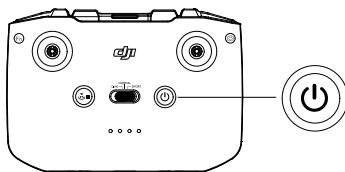

Punjenje baterije

Upotrijebite USB-C kabel da povežete USB punjač s USB-C priključkom daljinskog upravljača.

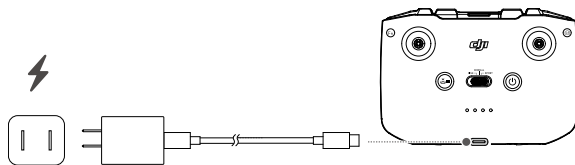

Kontroliranje gimbala i kamere

Gumb okidača/snimanja: Pritisnite jednom za snimanje fotografije ili za početak ili zaustavljanje snimanja.

Prebacivanje na Foto/Video: Pritisnite jednom za prebacivanje između foto i video načina.

Gimbalni kotačić: Za kontroliranje nagiba gimbala.

Pritisnite i držite prilagodljivu tipku a zatim upotrijebite gimbalni kotačić za povećavanje ili smanjivanje.

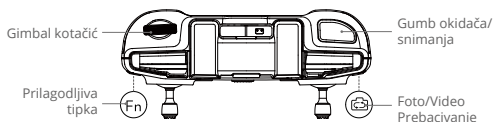

Kontroliranje letjelice

Upravljačke palice upravljaju orijentacijom letjelice (pomicanje), pomicanjem prema naprijed/natrag (nagib), visini (leptir) i kretanju ulijevo/udesno (rola). Način rada upravljačke palice određuje funkciju svakog pokreta upravljačke palice. Dostupna su tri unaprijed programirana načina rada (Mode 1, Mode 2 i Mode 3), a prilagođeni načini se mogu konfigurirati u aplikaciji DJI Fly.

Mode 1

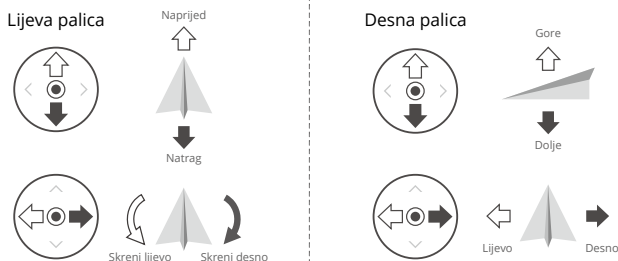

Mode 2

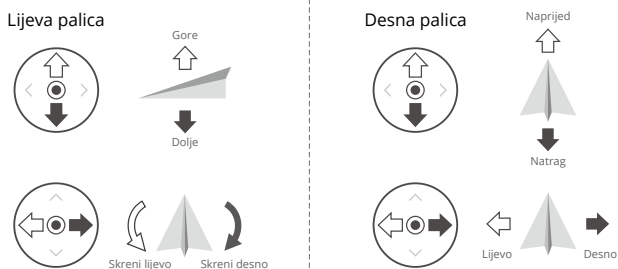



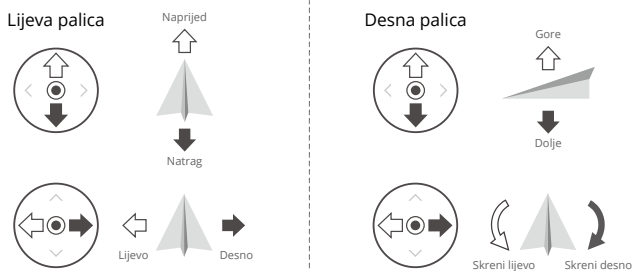



Mode 3

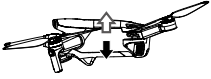

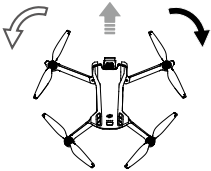
Zadani način upravljanja daljinskim upravljačem je Mode 2. U ovom se priručniku Mode 2 koristi kao primjer za ilustriranje načina uporabe upravljačkih palica.

-  **Palica za neutralnu/središnju točku:** Upravljačke palice su u središtu. **Pomicanje upravljačke palice:** Upravljačka palica je odgurnuta iz središnjeg položaja.

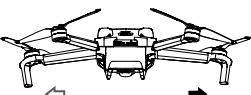
Daljinski upravljač (Mode 2)	Letjelica (← Označava smjer nosa)	Opaske
		<p>Palica gasa: Pomicanjem lijeve palice gore ili dolje mijenja se visina letjelice. Gurnite palicu gore za penjanje i dolje za spuštanje. Što se više gurne palica od središnjeg položaja, letjelica će brže mijenjati visinu. Lagano gurajte palicu kako biste spriječili nagle i neočekivane promjene visine.</p>
		<p>Palica za promjenu pravca: Pomicanje lijeve palice ulijevo ili udesno kontrolira orijentaciju letjelice. Gurnite palicu ulijevo za okretanje letjelice u smjeru suprotnom od kazaljke na satu i desno za okretanje letjelice u smjeru kazaljke na satu. Što se više gurne palica od središnjeg položaja, letjelica će se brže okretati.</p>
		<p>Palica za nagib: Pomicanje desne palice gore-dolje mijenja nagib letjelice. Gurnite palicu gore da leti naprijed i dolje da leti unatrag. Što se više palica gurne od središnjeg položaja, letjelica će se brže kretati.</p>
		<p>Roll palica: Pomicanje desne palice ulijevo ili udesno mijenja rolanje letjelice. Gurnite palicu ulijevo kako biste letjeli lijevo i desno kako biste letjeli desno. Što se više palica gurne od središnjeg položaja, letjelica će se brže kretati.</p>

Prekidač načina rada Flight

Prebacite prekidač za odabir željenog načina leta.

Položaj	Način rada Flight
Sport	Sportski način rada
Normal	Uobičajeni način rada
Cine	Način rada Cine

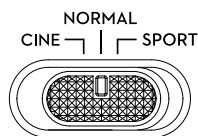

Flight Pause/RTH gumb

Pritisnite jednom kako biste zaustavili letjelicu i lebdjeli u mjestu. Pritisnite i držite gumb dok daljinski upravljač ne oglasi zvučni signal za pokretanje RTH. Letjelica će se vratiti u posljednju zabilježenu početnu točku. Ponovno pritisnite ovaj gumb kako biste otkazali RTH i vratili kontrolu nad letjelicom.

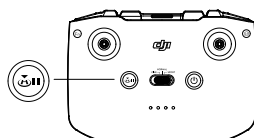

Prilagodljiva tipka

Kako biste prilagodili funkciju ovog gumba, idite na Postavke sustava u aplikaciji DJI Fly i odaberite Upravljanje. Prilagodljive funkcije uključuju ponovno centriranje gimbala i prebacivanje između karte i prikaza uživo.

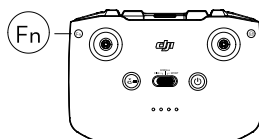

Upozorenja daljinskog upravljača

Daljinski upravljač oglašava upozorenje tijekom RTH-a. Upozorenje za RTH se ne može otkazati. Daljinski upravljač oglašava upozorenje kada je razina baterije daljinskog upravljača niska (6% do 10%). Upozorenje o niskoj razini baterije može se otkazati pritiskom gumba za uključivanje. Upozorenje o kritično niskoj razini baterije, koje se oglašava kad je razina baterije niža od 5%, ne može se otkazati.

Optimalna zona prijenosa

Signal između letjelice i daljinskog upravljača najpouzdaniji je kada je daljinski upravljač postavljen prema letjelici kao što je prikazano u nastavku.



Optimalna zona prijenosa

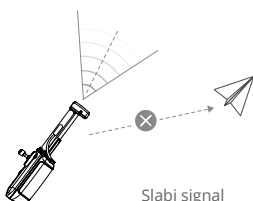
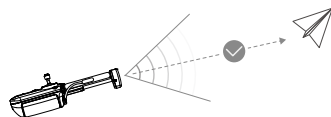

Slabi signal

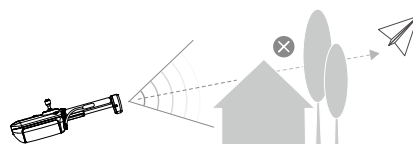

Povezivanje daljinskog upravljača

Daljinski upravljač već je povezan s letjelicom ukoliko se kupuju zajedno. U suprotnom, slijedite korake u nastavku kako biste povezali daljinski upravljač i letjelicu nakon uključivanja.

1. Uključite letjelicu i daljinski upravljač.
2. Pokrenite aplikaciju DJI Fly.
3. U prikazu kamere dodirnite ●●● i odaberite Upravljanje a zatim Povezivanje s letjelicom (Link).
4. Pritisnite i držite tipku za uključivanje letjelice duže od četiri sekunde. Letjelica će se oglasiti jednom kad je spremna za povezivanje. Nakon uspješnog povezivanja letjelica će se dva puta oglasiti zvučnim signalom, a LED indikatori razine baterije na daljinskom upravljaču će se pojaviti i neprekidno svijetliti.



- Uvjerite se da je daljinski upravljač unutar 0,5 m od letjelice tijekom povezivanja.
- Daljinski upravljač automatski će prekinuti vezu s letjelicom ako je novi daljinski upravljač povezan s istom letjelicom.
- Isključite Bluetooth i Wi-Fi vezu mobilnog uređaja da biste postigli optimalni prijenos videozapisa.

- ⚠ • Potpuno napunite daljinski upravljač prije svakog leta. Daljinski upravljač oglašava upozorenje kada je razina baterije niska.
 - Ako je daljinski upravljač uključen i ne koristi se pet minuta, oglasit će se upozorenje. Nakon šest minuta daljinski upravljač se automatski isključuje. Pomaknite upravljačke palice ili pritisnite bilo koji gumb kako biste opozvali upozorenje.
 - Podesite držač mobilnog uređaja kako bi bili sigurni da je vaš mobilni uređaj osiguran.
 - Bateriju potpuno napunite najmanje jednom u tri mjeseca radi održavanje zdravlja baterije.
-

Upozorenja daljinskog upravljača

LED indikatori za razinu baterije će početi sporo treperiti nakon prekida veze s letjelicom. Daljinski upravljač će se automatski oglasiti zvučnim signalom i isključiti nakon prekida veze s letjelicom i ukoliko nema nikakvih radnji dulje vrijeme.

- ⚠ • Izbjegavajte smetnje između daljinskog upravljača i druge bežične opreme. Obavezno isključite Wi-Fi na svom mobilnom uređaju. Ukoliko postoje ozbiljne smetnje, spustite letjelicu što je prije moguće.
 - Ne upravljajte letjelicom kada su uvjeti osvijetljenja previše svijetli ili previše mračni prilikom uporabe mobilnog telefona za praćenje leta. Korisnik je odgovoran za ispravnu prilagodbu svjetline zaslona, a pilot se treba pobrinuti za izravnu sunčevu svjetlost na monitoru tijekom leta.
 - Ukoliko dođe do neočekivanog rada, prestanite upotrebljavati upravljačke palice ili pritisnite tipku za pauziranje leta.
-

DJI Fly aplikacija

U ovom su dijelu predstavljene glavne funkcije DJI Fly aplikacije.

DJI Fly aplikacija

Početni zaslon

- ☀️ Sučelje i funkcije aplikacije DJI Fly mogu se promijeniti s ažuriranjem verzije softvera. Stvarno iskustvo upotrebe temelji se na verziji softvera koja se upotrebljava.

Pokrenite aplikaciju DJI Fly i uđite na Početni zaslon kako biste upotrijebili sljedeće značajke:

- pretraživanje videozapisa s uputama, korisničkih priručnika, Mjesta za letove, savjeta za let i još mnogo toga
- provjera regulatornih zahtjeva pojedinih regija i prikupljanje informacija o Mjestima za letove
- pregled fotografija i videozapisa u albumu letjelice te snimki spremljenih na lokalnom uređaju ili istraživanje više snimki dijeljenih uz SkyPixel
- prijava pomoću DJI računa radi provjere podataka računa
- postprodajne usluge i podrška
- ažuriranje upravljačkog softvera, preuzimanje vanmrežnih karti, pristup značajci Find My Drone (Pronađi moj dron), pristup za DJI Forum i DJI Store te još mnogo toga.

Prikaz kamere



1. Način rada Flight

N način: Prikazuje trenutni način leta.

2. Traka statusa sustava

In Flight: Ukazuje na status leta i prikazuje razne poruke upozorenja. Dodirnite za prikaz dodatnih informacija kad se pojavi upozorenje.

3. Informacije o bateriji

80 24'17" : Prikazuje trenutnačnu razinu baterije i preostalo vrijeme leta.

4. Snaga video signala za silaznu vezu

 RC : Prikazuje snagu video signala za silaznu vezu između letjelice i daljinskog upravljača.

5. GNSS status

 20 : Prikazuje trenutnu jačinu GNSS signala. Dodirnite za provjeru statusa GNSS signala. Početna točka može se ažurirati kada je ikona bijela, što ukazuje da je GNSS signal jak.

6. Postavke sustava

••• : Postavke sustava pružaju informacije o sigurnosti, upravljanju, kameri i prijenosu.

• Sigurnost

RTH: Dodirnite za postavljanje visine za Povratak u početnu točku i ažuriranje početne točke.

Bezbjednost leta: Dodirnite za postavljanje najveće visine i maksimalne udaljenosti za letove.

Senzori: Dodirnite za prikaz IMU i statusa kompasa i počnite kalibriranje ako je potrebno.

Otključaj GEO zonu: Kliknite za prikaz informacija o otključavanju GEO zona.

Značajka Find My Drone koristi mapu za pronalaženje lokacije letjelice na tlu.

Baterija: Dodirnite za prikaz informacija o bateriji kao što su status ćelije baterije, serijski broj i broj punjenja.

Napredne sigurnosne postavke uključuju postavke ponašanja letjelice kad se izgube signali daljinskog upravljača i kad se propeleri zaustave tijekom leta usljed hitnih slučajeva.

Ponašanje letjelice kada su signali daljinskog upravljača izgubljeni može se postaviti na Povratak u početnu točku, Spuštanje ili Lebđenje.

"Samo u nuždi" označava da se motori mogu zaustaviti usred leta samo u izvanrednim situacijama, poput sudara, zakazivanja motora, obrtanja letjelice u zraku ili ako je letjelica izvan kontrole i uzdiže se ili se spušta vrlo brzo. "U bilo kojem trenutku" označava da se motori mogu zaustaviti usred leta kad korisnik izvrši kombiniranu naredbu palicom (CSC). Imajte na umu da korisnik mora zadržati upravljačke palice 2 s tijekom izvođenja CSC-a kako bi zaustavio motore usred leta.



• Zaustavljanje motora usred leta uzrokovat će pad letjelice.

Ako je dodatna oprema poput štitnika propelera ugrađena na letjelicu, preporučuje se omogućavanje Payload načina radi veće sigurnosti. Nakon uzlijetanja, Payload način rada automatski se uključuje ako se otkrije opterećenje. Performanse leta smanjit će se u skladu s tim kad letite s bilo kojim opterećenjem. Imajte na umu da je maksimalni uslužni strop iznad razine mora 1500 m, a najveća brzina i udaljenost leta su ograničeni kad je omogućen Payload način rada.

• Upravljanje

Postavke letjelice: Postavite mjernih jedinica.

Postavke gimbala: Dodirnite za postavljanje načina rada gimbala, ulazak u napredne postavke, kalibriranja gimbala i ponovno centriranje gimbala ili nagibanja prema dolje.

Postavke daljinskog upravljača: Dodirnite za postavljanje funkcije prilagodljivog gumba, kalibriranje daljinskog upravljača, prebacivanje načina rada upravljačke palice (Mode 1, Mode 2, Mode 3 ili prilagođeni način rada) ili postavljanje naprednih postavki daljinskog upravljača.

Vodič letenje za početnike: Pogledajte vodič za letenje.

Povezivanje s letjelicom: Dodirnite za početak povezivanja, kad letjelica nije povezana s daljinskim upravljačem.

• Kamera

Postavke parametara kamere: Prikazuje različite postavke ovisno o načinu snimanja.

Opće postavke: Dodirnite za prikaz i postavljanje histograma, upozorenja o prekomjernoj ekspoziciji, vršnoj razini, linijama mreže i balansu bijele boje.

Lokacija pohrane: Dodirnite za provjeru kapaciteta i formata microSD kartice. Odaberite automatsko sinkroniziranje HD fotografija na mobilni uređaj da biste omogućili predmemoriranje tijekom snimanja i prilagodili postavke maksimalnog kapaciteta predmemorije videozapisa.

Poništavanje postavki kamere: Dodirnite za vraćanje parametara kamere na zadane postavke.



• Daljinski upravljač DJI RC ne podržava funkciju automatske sinkronizacije HD fotografija.

• Prijenos

Platforma za prijenos uživo može se odabrati radi emitiranja prikaza kamere u stvarnom vremenu.

Frekvencijski pojas i način rada kanala također se mogu podesiti u postavkama prijenosa.



• Daljinski upravljač DJI RC ne podržava strujanje uživo.

• Informacije o

Pregledajte informacije o uređaju, informacije o firmveru, verziji aplikacije, verziji baterije i još mnogo toga.

7. Načini snimanja

Fotografija: Pojedinačno, AEB i vremenski snimak.

Videozapis

QuickShots: Odaberite između načina Dronie, Circle, Helix i Boomerang.

Panorama: Odaberite između načina Sfera, 180° i široki kut.

8. Prekidač načina rada Pejzaž/Portret

 : Pritisnite za prebacivanje između pejzažnog i portretnog načina rada. Fotoaparat će se rotirati za 90 stupnjeva pri prebacivanju na način rada za snimanje portreta, kako bi se mogli snimati portretni videozapisi i fotografije.

9. Zumiranje

 : Ikona pokazuje omjer zumiranja. Dodirnite za prilagodbu omjera zumiranja. Dodirnite i držite ikonu kako biste proširili traku za zumiranje, te kliznite po traci radi podešavanja omjera zumiranja.

10. Gumb okidača/snimanja

 : Dodirnite za snimanje fotografije, pokretanje ili zaustavljanje snimanja videozapisa.

11. Gumb za fokusiranje

 : Pritisnite ili držite ikonu za prebacivanje između načina fokusa. Dodirnite i držite ikonu kako biste proširili traku za fokusiranje, te kliznite po traci radi fokusiranja kamere.

12. Reprodukcija

 : Dodirnite kako biste ušli u reprodukciju i prikazali slike i videozapise čim se snime.

13. Prekidač načina rada kamere

 : U načinu rada za fotografije odaberite između automatskog i Pro načina. Parametri se razlikuju ovisno o načinu rada.

14. Parametri snimanja

RES&FPS EV

4K 30

+0.7 : Prikazuje trenutne parametre snimanja. Dodirnite za pristup postavkama parametara.

15. Informacije o microSD kartici

Potrana

1:30:30

: Prikazuje preostali broj fotografija ili vrijeme snimanja videozapisa na trenutačnoj microSD kartici. Dodirnite za prikaz dostupnog kapaciteta microSD kartice.

16. Letna telemetrija

H 150m : Okomita udaljenost od letjelice do početne točke.

D 80m : Vodoravna udaljenost od letjelice do početne točke.

3m/s : Vertikalna brzina letjelice.

5.6m/s : Vodoravna brzina letjelice.

17. Karta

☰ : Dodirnite za prebacivanje na Pokazatelj položaja koji prikazuje informacije poput orijentacije i kuta nagiba letjelice, kao i lokacija daljinskog upravljača i početne točke.

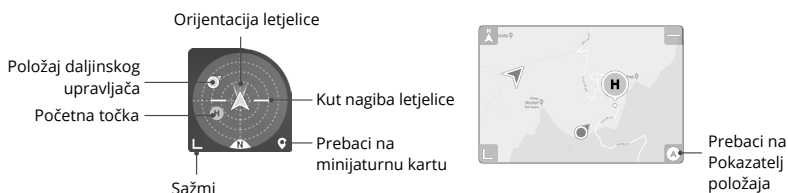

18. Automatsko uzlijetanje/slijetanje/RTH

⬆️ / ⬆️ : Dodirnite ikonu. Kad se pojavi upit, pritisnite i držite tipku za pokretanje automatskog uzlijetanja ili slijetanja.

🏠 : Dodirnite za pokretanje pametnog RTH i povratak letjelice u zadnju zabilježenu početnu točku.

19. Natrag

⏪ : Dodirnite za povratak na početni zaslon.

U prikazu kamere, dodirnite i držite bilo gdje na zaslonu dok se ne pojavi traka za prilagodbu gimballa. Kliznite po traci kako biste podesili gimbalni kut.

Dodirnite zaslon kako biste omogućili fokusiranje ili mjerenje ekspozicije u jednoj točki. Fokus ili mjerenje ekspozicije u jednoj točki prikazat će se različito, ovisno o načinu fokusa, načinu ekspozicije i načinu mjerenja ekspozicije u jednoj točki. Nakon uporabe mjerenja ekspozicije u jednoj točki, dodirnite i držite na zaslonu kako biste zaključali ekspoziciju. Da biste otključali ekspoziciju, ponovno dodirnite i držite na zaslonu.



- Potpuno napunite svoj uređaj prije pokretanja aplikacije DJI Fly.
- Potrebni su mobilni podaci za korištenje aplikacije DJI Fly. Obratite se pružatelju bežičnih podataka za troškove.
- NE odgovarajte na telefonske pozive, tekstualne poruke i ne koristite druge mobilne funkcije tijekom leta ako kao uređaj za prikaz koristite mobilni telefon.
- Pažljivo pročitajte sve sigurnosne upute, poruke upozorenja i odricanje odgovornosti. Upoznajte se s relevantnim propisima u vašem području. Vi ste jedini odgovorni za to da znate sve relevantne propise i letite na način koji je u skladu sa tim.



- a) Pročitajte i shvatite poruke upozorenja prije upotrebe značajki automatskog uzlijetanja i automatskog slijetanja.
 - b) Pročitajte i shvatite poruke upozorenja i odricanja odgovornosti prije postavljanja visine iznad zadane granice.
 - c) Pročitajte i shvatite poruke upozorenja i odricanja od odgovornosti prije promjene načina leta.
 - d) Pročitajte i shvatite poruke upozorenja i odricanja odgovornosti u blizini ili u GEO zonama.
 - e) Pročitajte i shvatite poruke upozorenja prije upotrebe načina pametnog leta.
- Spustite letjelicu odmah na sigurno mjesto ukoliko se u aplikaciji pojavi upit da to učinite.
 - Pregledajte sve poruke upozorenja na popisu koji je prikazan u aplikaciji prije svakog leta.
 - Koristite tutorijal u aplikaciji za prakticiranje vještina leta ako nikad niste upravljali letjelicom ili ako nemate dovoljno iskustva s pouzdanim upravljanjem letjelicom.
 - Keširajte podatke karte područja na kojem namjeravate letjeti letjelicom povezujući se s internetom prije svakog leta.
 - Aplikacija je osmišljena kako bi vam pomogla u vašem radu. Koristite svoj zdrav razum i NE oslanjajte se na aplikaciju za kontrolu vaše letjelice. Vaša uporaba aplikacije podložna je Uvjetima korištenja aplikacije DJI Fly i Pravilima o privatnosti DJI. Pažljivo ih pročitajte u aplikaciji.
-

Let

Ovaj odjeljak opisuje sigurne letačke postupke i ograničenja leta.

Let

Nakon završetka pripreme za let, preporuča se usvajanje letačkih vještina i prakticiranje sigurnog letenja. Pobrinite se da se svi letovi provode na otvorenom prostoru. Prilikom letjenja strogo se pridržavajte lokalnih zakona i propisa. Prije leta pročitajte Sigurnosne smjernice kako biste osigurali sigurnu upotrebu proizvoda.

Okolišni uvjeti za let

1. Ne upravljajte letjelicom u teškim vremenskim uvjetima, što uključuje brzine vjetra veće od 10,7 m/s, snijeg, kišu i maglu.
2. Letite samo na otvorenim mjestima. Visoke zgrade i velike metalne konstrukcije mogu utjecati na točnost ugrađenog kompasa i GNSS sustava. Stoga NEMOJTE polijetati s balkona ili bilo kojeg drugog mjesta na udaljenosti od zgrada manjoj od 10 m. Tijekom leta budite na udaljenosti od zgrada od najmanje 10 m. Nakon polijetanja morate čuti glasovni upit „Početna točka je ažurirana“ da biste nastavili let. Ako je letjelica poletjela u blizini zgrada, nije moguće jamčiti točnost Početne točke. U tom slučaju pažljivo pratite trenutni položaj letjelice prilikom Automatskog povratka na početnu točku. Kada je letjelica u blizini Početne točke, preporučuje se otkazati Automatski povratak na početnu točku i ručno upravljati letjelicom kako bi stjela na prikladnu lokaciju.
3. Izbjegavajte prepreke, gužve, visokonaponske električne vodove, drveće i vodena tijela (preporučena visina je najmanje 3 m iznad vode).
4. Minimizirajte smetnje izbjegavajući područja s visokom razinom elektromagnetizma, poput lokacija u blizini dalekovoda, baznih stanica, električnih podstanica i tornjeva za emitiranje.
5. Performanse letjelice i baterije ograničene su tijekom leta na velikim visinama. Letite oprezno. Maksimalni servisni strop iznad razine mora iznositi 4000 m (13123 ft) dok letite s pametnom Flight baterijom. Ako se koristi pametna Flight baterija Plus, maksimalni servisni strop iznad razine mora smanjiti se na 3000 m (9843 ft). Ako je na letjelicu s pametnom Flight baterijom ugrađen štitnik propelera, maksimalni servisni strop iznad razine mora postati 1500 m (4921 ft).
6. GNSS se ne može koristiti na letjelici u polarnim regijama. Umjesto toga koristite vizualni sustav.
7. NE uzliječite s pokretnih objekata kao što su automobili i brodovi.
8. NEMOJTE polijetati s jednobožnih površina ili površina s jakim odsjajem kao što je krov automobila.
9. NE upotrebljavajte letjelicu u okruženju u kojem postoji opasnost od pojave požara ili eksplozije.
10. NEMOJTE upotrebljavati letjelicu, daljinski upravljač, bateriju, punjač baterija i priključak za punjenje u blizini nezgoda, požara, eksplozija, poplava, tsunamija, lavina, klizišta, potresa, prašine, pješćanih oluja, prskanja slane vode ili gljivica.
11. Letjelicom, daljinskim upravljačem, baterijom, punjačem baterija i priključkom za punjenje baterije rukujte u suhom okruženju.
12. NEMOJTE rukovati letjelicom u blizini jata ptica.

Odgovorno upravljanje letjelicom

Da biste izbjegli ozbiljne ozljede i materijalnu štetu, pridržavajte se sljedećih pravila:

1. Pazite da NISTE pod utjecajem anestezije, alkohola, droga ili da nemate vrtoglavicu, umor, mučninu ili druga stanja koja bi mogla narušiti sposobnost sigurnog upravljanja letjelicom.
2. Prilikom slijetanja, prvo isključite letjelicu, a zatim isključite daljinski upravljač.
3. NEMOJTE ispuštati, lansirati, ispaljivati ili na bilo koji drugi način izbacivati opasne terete na ili u bilo koje zgrade, osobe ili životinje, što bi moglo prouzročiti osobne ozljede ili oštećenje imovine.
4. NEMOJTE koristite letjelicu koja se srušila ili se slučajno oštetila ili letjelicu koja nije u dobrom stanju.
5. Pobrinite se da se dovoljno obučite i imajte planove za nepredviđene izvanredne situacije ili one kada dođe do incidenta.
6. Svakako napravite plan leta. NEMOJTE nesmotreno upravljati letjelicom.
7. Pri upotrebi kamere poštujujte privatnosti drugih osoba. Obvezno se pridržavajte lokalnih zakona, propisa i moralnih standarda o privatnosti.
8. NEMOJTE upotrebljavati ovaj proizvod u druge svrhe osim opće osobne uporabe.
9. NE KORISTITE ga u nezakonite ili neprikladne svrhe kao što su špijuniranje, vojne operacije ili neovlaštene istrage.
10. NEMOJTE koristiti ovaj proizvod za klevetanje, zlostavljanje, uznemiravanje, uhođenje, prijetnje ili na način koji krši zakonska prava poput prava na privatnost i publicitet drugih.
11. NEMOJTE ulaziti u privatne posjede drugih osoba.
12. Provjerite je li vlasnik bespilotne letjelice registriran kod svog nacionalnog tijela (osim ako već nije registriran).

Ograničenja leta

GEO (Geospatial Environment Online) sustav

Geospatial Environment Online (GEO) sustav tvrtke DJI globalni je informacijski sustav koji pruža informacije u stvarnom vremenu o sigurnosti letenja i ažuriranjima ograničenja te sprječava UAV-e da lete u ograničenom području. U iznimnim okolnostima ograničenja područja mogu se otključati kako bi se omogućio let. Prije toga, korisnik mora podnijeti zahtjev za otključavanje na temelju trenutne razine ograničenja u namjeravanom području leta. GEO sustav možda nije u potpunosti sukladan s lokalnim zakonima i propisima. Korisnici su odgovorni za sigurnost leta i moraju se posavjetovati s lokalnim nadležnim tijelima o relevantnim zakonskim i regulatornim zahtjevima prije nego što zatraže otključati let na ograničenom području. Za više informacija o GEO sustavu, posjetite web-mjesto <https://www.dji.com/flysafe>.

Ograničenja leta

Iz sigurnosnih razloga, ograničenja leta omogućena su po zadanim postavkama tako da se korisnicima pomogne u sigurnom upravljanju letjelicom. Korisnici mogu odrediti ograničenja leta na visinu i udaljenost. Granice visine, udaljenosti i GEO zone funkcioniraju istodobno za upravljanje sigurnošću leta kada je dostupan GNSS. Samo visina može biti ograničena kada GNSS nije dostupan.

Visina leta i ograničenja udaljenosti

Maksimalna visina leta ograničava visinu leta letjelice, dok maksimalna udaljenost leta ograničava radijus leta letjelice oko početne točke. Ova se ograničenja mogu podesiti pomoću DJI Fly aplikacije radi poboljšanja sigurnosti leta.

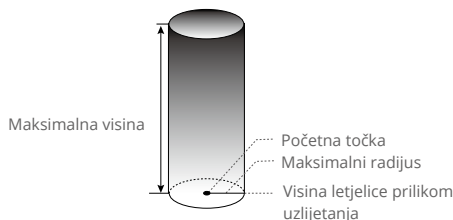

Početna točka nije ručno ažurirana tijekom leta

Kad je GNSS dostupan

	Ograničenja leta	DJI Fly aplikacija	Pokazatelj statusa letjelice
Maksimalna visina	Visina letjelice ne smije prelaziti navedenu vrijednost	Upozorenje: dosegnuto ograničenje visine	Treperi alternativno zeleno i crveno
Maksimalni radijus	Udaljenost leta mora biti unutar maksimalnog radijusa	Upozorenje: dosegnuto ograničenje udaljenosti	

Kad je GNSS slab

	Ograničenja leta	DJI Fly aplikacija	Pokazatelj statusa letjelice
Maksimalna visina	Visina je ograničena na 16 ft (5 m) kad je GNSS signal slab i ako funkcionira infracrveni senzorski sustav. Visina je ograničena na 98 ft (30 m) kad je GNSS signal slab i ako ne funkcionira infracrveni senzorski sustav.	Upozorenje: dosegnuto ograničenje visine.	Naizmjenično treperi crveno i zeleno svjetlo
Maksimalni radijus	Ograničenja radijusa su onemogućena i upozorenja u aplikaciji se ne mogu primati.		



- Neće biti ograničenja nadmorske visine ako GNSS signal oslabi tijekom leta sve dok je GNSS signal bio jači od slabog (bijele ili žute signalne trake) kad je letjelica bila uključena.
- Ako se letjelica nalazi u GEO zoni i postoji slab ili nikakav GNSS signala, indikator statusa letjelice svijetlit će crveno pet sekundi svakih dvanaest sekundi.



- Ako letjelica dosegne ograničenje visine ili radijusa, još uvijek možete upravljati letjelicom, ali ne možete letjeti dalje. Ako letjelica izleti izvan maksimalnog radijusa, automatski će se vratiti natrag unutar raspona kad je GNSS signal jak.
- z sigurnosnih razloga ne letite u blizini zračnih luka, autocesta, željezničkih kolodvora, željezničkih pruga, gradskih jezgri ili drugih osjetljivih područja. Upravljajte letjelicom samo unutar vašeg vidnog polja.

GEO zone

Sve GEO zone navedene su na službenoj DJI internetskoj stranici <http://www.dji.com/flysafe>. GEO zone podijeljene su u različite kategorije i uključuju lokacije poput zračnih luka, uzletišta na kojima letjelice s posadom rade na malim visinama, državnih granica i osjetljivih mjesta poput elektrana.

Primit ćete upit u aplikaciji DJI Fly ako se vaša letjelica približava GEO zoni i letjelici će biti zabranjeno letenje u tom području.

Kontrolna lista prije leta

1. Pobrinite se da daljinski upravljač, mobilni uređaj i pametna baterija za let budu napunjeni.
2. Provjerite je li štitnik gimbala uklonjen.
3. Pobrinite se da su ruke letjelice raširene.
4. Pobrinite se da su pametna baterija za let i propeleri pravilno postavljeni.
5. Pobrinite se da gimbal i kamera rade normalno.
6. Pobrinite se da ništa ne ometa motore i da rade normalno.
7. Pobrinite se da je aplikacija DJI Fly uspješno povezana sa letjelicom.
8. Pobrinite se da su sve leće kamere i senzori čisti.
9. Koristite samo originalne DJI dijelove ili dijelove certificirane od strane DJI. Neovlašteni dijelovi ili dijelovi proizvođača koji nisu certificirani od strane DJI mogu uzrokovati neispravnost sustava i ugroziti sigurnost.
10. Pobrinite se da je Radnja za izbjegavanje prepreka postavljena u aplikaciji DJI Fly te da su maksimalna visina leta, maksimalna udaljenost leta i visina RTH-a pravilno postavljeni u skladu s lokalnim zakonima i propisima.

Automatsko uzlijetanje/slijetanje



Automatsko uzlijetanje

Upotrijebite funkciju automatskog uzlijetanja:

1. Pokrenite aplikaciju DJI Fly i uđite u prikaz kamere.
2. Dovršite sve korake u kontrolnoj listi prije leta.
3. Dodirnite . Ako su uvjeti sigurni za polijetanje, pritisnite i držite gumb za potvrdu.
4. Letjelica će uzletjeti i lebdjeti na visini od približno 1,2 m (3,9 ft) iznad tla.

Automatsko slijetanje

Upotrijebite funkciju automatskog slijetanja:

1. Dodirnite . Ako su uvjeti sigurni za slijetanje, pritisnite i držite tipku za potvrdu.
2. Automatsko slijetanje može se otkazati dodirnom na .
3. Ako donji vizualni sustav radi normalno, bit će omogućena zaštita slijetanja.
4. Motori će se automatski zaustaviti nakon slijetanja.

 • Odaberite odgovarajuće mjesto za slijetanje.

Pokretanje/zaustavljanje motora

Pokretanje motora

Za pokretanje motora izvršite kombinacijsku naredbu (CSC), kao što je prikazano u nastavku. Nakon što se motori počnu vrtjeti, istovremeno otpustite obje palice.



Zaustavljanje motora

Kad je letjelica na tlu i motori se vrte, postoje dva načina za zaustavljanje motora:

Metoda 1: Gurnite palicu gasa prema dolje i držite je. Motori će se zaustaviti nakon jedne sekunde.

Metoda 2: Obavite isti CSC koji je korišten za pokretanje motora i zadržite. Motori će se zaustaviti nakon dvije sekunde.

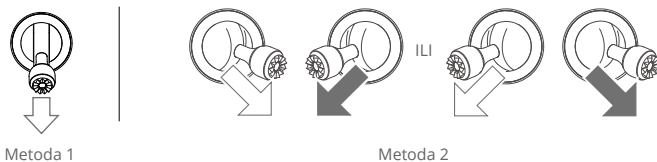

Zaustavljanje motora usred leta

Zaustavljanje motora usred leta uzrokovat će pad letjelice. NE zaustavljajte motore usred leta osim u izvanrednim situacijama, na primjer, u slučaju sudara ili ako letjelica izgubi kontrolu i brzo se uspinje ili spušta ili ako se letjelica prevrće u zraku. Za zaustavljanje motora usred leta izvedite istu CSC naredbu koja je korištena za pokretanje motora. Imajte na umu da korisnik mora zadržati upravljačke palice 2 s tijekom izvođenja CSC-a kako bi zaustavio motore. Zadana postavka može se promijeniti u programu DJI Fly.

Probni let

Postupci uzlijetanja/slijetanja

1. Postavite letjelicu na otvoren, ravan prostor stražnjim dijelom letjelice okrenutim prema vama.
2. Uključite daljinski upravljač i letjelicu.
3. Pokrenite aplikaciju DJI Fly i uđite u prikaz kamere.
4. Pričekajte da se dovrši samodijagnostika letjelice. Ako DJI Fly ne pokazuje nikakvo nepravilno upozorenje, možete pokrenuti motore.
5. Polako gurnite palicu gasa prema gore kako biste uzletjeli.
6. Za slijetanje, lebdite iznad ravne površine i lagano gurnite palicu gasa prema dolje da se spustite.
7. Motori će se automatski zaustaviti nakon slijetanja.
8. Isključite letjelicu prije daljinskog upravljača.

Video prijedlozi i savjeti

1. Kontrolna lista prije leta osmišljena je kako bi vam se osigurao siguran let i snimanje videozapisa tijekom leta. Prije svakog leta prođite kroz cijelu kontrolnu listu prije leta.
2. Odaberite željeni način rada gimbala u aplikaciji DJI Fly.
3. Preporuča se fotografiranje ili snimanje videozapisa kad letite u normalnom ili Cine načinu.
4. NE letite po lošem vremenu, poput dana kad pada kiša ili ima vjetera.
5. Odaberite postavke fotoaparata koje najbolje odgovaraju vašim potrebama.
6. Izvršite probni let za uspostavljanje ruta leta i pregled scena.
7. Lagano gurnite upravljačke palice kako biste osigurali glatko i stabilno kretanje letjelice.



- Pobrinite se da je letjelica postavljena na ravnu i stabilnu površinu prije uzlijetanja. NE pokrećite letjelicu s dlana ili ako je držite rukom.
-

Dodatak

Specifikacije

Letjelica	248 g
Težina uzlijetanja	Standardna težina letjelice (uključujući DJI Mini 3 Pro pametnu Flight bateriju, propelere i microSD karticu). Stvarna težina proizvoda može se razlikovati zbog razlika u materijalu serije i vanjskim čimbenicima. Registracija nije potrebna u nekim zemljama i regijama. Provjerite lokalna pravila i propise prije upotrebe. Uz DJI Mini 3 Pro inteligentnu Flight bateriju Plus, letjelica će težiti više od 249 g (oko 290 g). Prije letjenja pogledajte i strogo se pridržavajte lokalnih zakona i propisa.
Dimenzije (L×W×H)	Sklopljena (bez propelera): 148×90×62 mm Nesklopljena (s propelerima): 251×362×72 mm
Dijagonalna udaljenost	247 mm
Maksimalna brzina uspona	S način: 5 m/s N način: 3 m/s C način: 2 m/s
Maksimalna brzina spuštanja	S način: 3,5 m/s N način: 3 m/s C način: 1,5 m/s
Maksimalna vodoravna brzina (blizu razine mora, bez vjetra)	S način: 16 m/s N način: 10 m/s C način: 6 m/s
Maksimalna visina uzlijetanja iznad razine mora	S pametnom Flight baterijom: 4000 m (13123 ft) S pametnom Flight baterijom Plus: 3000 m (9843 ft) S pametnom Flight baterijom i štitnikom propelera: 1500 m (4921 ft)
Maksimalno vrijeme leta	38 minuta (s pametnom Flight baterijom i brzinom leta od 21,6 km/h u uvjetima bez vjetra) 51 minuta (s pametnom Flight baterijom Plus i brzinom leta od 21,6 km/h u uvjetima bez vjetra)
Maksimalno vrijeme lebdjenja	33 minute (s pametnom Flight baterijom i u uvjetima bez vjetra) 44 minute (s pametnom Flight baterijom Plus i u uvjetima bez vjetra)
Maksimalna udaljenost leta	18 km (s pametnom Flight baterijom, izmjereno tijekom leta od 43,2 km/h u uvjetima bez vjetra) 25 km (s pametnom Flight baterijom Plus, izmjereno tijekom leta od 43,2 km/h u uvjetima bez vjetra)
Maksimalni otpor brzini vjetra	10,7 m/s
Maksimalni kut nagiba	S način: 40° (letanje naprijed); 35° (letenje unatrag) N način: 25° C način: 25°

Maksimalna kutna brzina	S Način: 130°/s prema zadanim postavkama (prilagodljivi raspon u aplikaciji DJI Fly izosi 20-250°/s) N Način: 75°/s prema zadanim postavkama (prilagodljivi raspon u aplikaciji DJI Fly izosi 20-120°/s) C Način: 30°/s prema zadanim postavkama (prilagodljivi raspon u aplikaciji DJI Fly izosi 20-60°/s)
Radna temperatura	-10° do 40° C (14° do 104° F)
GNSS	GPS + GLONASS + Galileo
Raspon preciznog lebdjenja	Okomito: Okomito pozicioniranje: ±0,1 m; GNSS pozicioniranje: ±0,5 m Vodoravno: Okomito pozicioniranje: ±0,3 m; GNSS pozicioniranje: ±1,5 m
Prijenos	
Sustav prijenosa video zapisa	O2
Radna frekvencija	2,4000-2,4835 GHz, 5,725-5,850 GHz
Snaga odašiljača (EIRP)	2.4 GHz: <26 dBm (FCC), <20 dBm (CE/SRRC/MIC) 5.8 GHz: <26 dBm (FCC/SRRC), <14 dBm (CE)
Wi-Fi	
Protokol	802.11 a/b/g/n/ac
Radna frekvencija	2,4000-2,4835 GHz, 5,725-5,850 GHz
Snaga odašiljača (EIRP)	2.4 GHz: <19 dBm (FCC/CE/SRRC/MIC) 5.8 GHz: <20 dBm(FCC/SRRC), <14 dBm(CE)
Bluetooth	
Protokol	Bluetooth 5.2
Radna frekvencija	2,4000-2,4835 GHz
Snaga odašiljača (EIRP)	<8 dBm
Gimbal	
Mehanički raspon	Nagib: -135° do +80° Rolanje: -135° do +45° Pomicanje: -30° do +30°
Raspon upravljanja	Nagib: -90° do +60° Rolanje: 0° ili -90° (pejzaž ili portret)
Stabilizacija	3-osna (nagib, rolanje, pomicanje)
Maksimalna brzina upravljanja (nagib)	100°/s
Kutni raspon vibracija	±0.01°
Senzorski sustav	
Donji vizualni sustav	Precizni opseg lebdjenja: 0,5 m do 10 m
Radno okruženje	Ne reflektirajuće, vidljive površine s difuznom reflektivnošću >20% i odgovarajućom osvjetljenošću >15 luksa
Kamera	
Senzor slike	1/1.3" CMOS, efektivni pikseli: 12 MP
Objektiv	FOV: 82,1° Format ekvivalentno: 24 mm Otvor blende: f/1.7 Domet: 1 m do ∞

ISO	Videozapis: 100-3200 Fotografija: 100-3200
Elektronička brzina zatvarača	1/8000-2 s
Maksimalna veličina slike	4000 × 3000
Načini i parametri fotografiranja bez pokreta	Single: 12MP Interval: 12MP 2/3/5/7/10/15/20/30/60 s (JPEG) 5/7/10/15/20/30/60 s (JPEG+RAW) Automatic Exposure Bracketing (AEB): 12MP, 3 okvira s braketiranjem pri 0,7 EV koraka Panorama: Sfera, 180°, široki kut HDR način rada: HDR podržan u načinu snimanja Single Shot
Format fotografije	JPEG/DNG (RAW)
Razlučivost videozapisa	4K: 3840×2160@24/25/30 fps 2.7K: 2720×1530@24/25/30/48/50/60 fps FHD: 1920×1080@24/25/30/48/50/60 fps HDR način rada: HDR podržan za snimanje brzinom od 24/25/30 fps
Format videozapisa	MP4 (H.264)
Maksimalna brzina prijenosa videozapisa	100 Mbps
Podržani sustav datoteka	FAT32 (≤32 GB) exFAT (>32 GB)
Digitalni zum	4K: 2x 2.7 K: 3x FHD: 4x
DJI RC-N1 daljinski upravljač (Model: RC231)	
Prijenos	
Sustav prijenosa video zapisa	Kada se koristi s različitim konfiguracijama hardvera letjelica, daljinski upravljači DJI RC-N1 automatski će odabrati odgovarajuću verziju firmvera za ažuriranje. Podržava tehnologiju prijenosa O2 kad je povezan s uređajem DJI Mini 3.
Kvaliteta prikaza uživo	720p/30fps
Radna frekvencija	2,4000-2,4835 GHz, 5,725-5,850 GHz
Snaga odašiljača (EIRP)	2.4 GHz: <26 dBm (FCC), <20 dBm (CE/SRRC/MIC) 5.8 GHz: <26 dBm (FCC), <23 dBm (SRRC), <14 dBm (CE)
Maksimalna udaljenost prijenosa (neometan, bez smetnji)	10 km (FCC), 6 km (CE/SRRC/MIC) Podaci se ispituju u okviru različitih standarda u otvorenim područjima bez smetnji. Odnosi se samo na maksimalnu jednosmjernu udaljenost leta bez razmatranja Povratak u početnu točku. Obratite pažnju na RTH upite u aplikaciji DJI Fly tijekom stvarnog leta.

Udaljenost prijenosa (u uobičajenim scenarijima, prema FCC standardu)	Jake smetnje (npr. centar grada): 1,5 - 3 km Umjerene smetnje (npr. predgrađa, mali gradovi): približno 3 - 6 km Bez smetnji (npr. ruralna područja, plaže): približno 6 - 10 km Podaci se ispituju u prema FCC standardima u otvorenim područjima i različitim razinama smetnji. Podaci služe samo kao referenca. Obratite pažnju na RTH upite u aplikaciji DJI Fly tijekom stvarnog leta.
Općenito	
Radna temperatura	-10° do 40° C (14° do 104° F)
Kapacitet baterije	5200 mAh
Vrsta baterije	Li-ion
Kemijski sustav	LiNiMnCoO ₂
Radna struja/napon	1200 mA@3,6 V (s Android uređajem) 700 mA@3,6 V (s iOS uređajem)
Podržana veličina mobilnog uređaja	180×86×10 mm (visina×širina×debljina)
Podržane vrste USB priključaka	Lightning, Micro USB (Type-B), USB-C
Maks. vijek trajanja baterije	6 sati (bez punjenja mobilnog uređaja) 4 sata (prilikom punjenja mobilnog uređaja)
DJI RC daljinski upravljač (Model: RM330)	
Prijenos	
Sustav prijenosa video zapisa	Kada se koristi s različitim konfiguracijama hardvera letjelica, daljinski upravljači DJI RC automatski će odabrati odgovarajuću verziju firmvera za ažuriranje. Podržava tehnologiju prijenosa O2 kad je povezan s uređajem DJI Mini 3.
Radna frekvencija	2,4000-2,4835 GHz, 5,725-5,850 GHz
Snaga odašiljača (EIRP)	2.4 GHz: <26 dBm (FCC), <20 dBm (CE/SRRC/MIC) 5.8 GHz: <26 dBm (FCC), <23 dBm (SRRC), <14 dBm (CE) 10 km (FCC), 6 km (CE/SRRC/MIC)
Maksimalna udaljenost prijenosa (neometan, bez smetnji)	Podaci se ispituju u okviru različitih standarda u otvorenim područjima bez smetnji. Odnosi se samo na maksimalnu jednosmjernu udaljenost leta bez razmatranja Povratak u početnu točku. Obratite pažnju na RTH upite u aplikaciji DJI Fly tijekom stvarnog leta.
Udaljenost prijenosa (u uobičajenim scenarijima, prema FCC standardu)	Jake smetnje (npr. centar grada): 1,5-3 km Umjerene smetnje (npr. predgrađa, mali gradovi): 3 - 6 km Bez smetnji (npr. ruralna područja, plaže): 6 - 10 km Podaci se ispituju u prema FCC standardima u otvorenim područjima i različitim razinama smetnji. Podaci služe samo kao referenca. Obratite pažnju na RTH upite u aplikaciji DJI Fly tijekom stvarnog leta.
Wi-Fi	
Protokol	802.11a/b/g/n
Radna frekvencija	2.4000-2.4835 GHz; 5.150-5.250 GHz; 5.725-5.850 GHz

Snaga odašiljača (EIRP)	2.4 GHz: <23 dBm (FCC); <20 dBm (CE/SRRC/MIC) 5.1 GHz: <23 dBm (FCC/CE/SRRC/MIC) 5.8 GHz: <23 dBm (FCC/SRRC), <14 dBm (CE)
Bluetooth	
Protokol	Bluetooth 4.2
Radna frekvencija	2,4000-2,4835 GHz
Snaga odašiljača (EIRP)	<10 dBm
Općenito	
Radna temperatura	-10° do 40° C (14° do 104° F)
GNSS	GPS + BeiDou + Galileo
Kapacitet baterije	5200 mAh
Vrsta baterije	Li-ion
Kemijski sustav	LiNiMnCoO2
Radna struja/napon	1250 mA@3.6 V
Maks. vijek trajanja baterije	Približno 4 sata
Kapacitet pohrane	podržava microSD karticu
Podržane microSD kartice za daljinski upravljač DJI RC	UHS-I Speed Grade 3 rating microSD kartica
	SanDisk Extreme 64GB V30 A1 microSDXC SanDisk Extreme 128GB V30 A2 microSDXC SanDisk Extreme 256GB V30 A2 microSDXC SanDisk Extreme 512GB V30 A2 microSDXC SanDisk Extreme Pro 64GB V30 A2 microSDXC SanDisk Extreme Pro 256GB V30 A2 microSDXC SanDisk Extreme Pro 400GB V30 A2 microSDXC
Preporučene microSD kartice za daljinski upravljač DJI RC	SanDisk High Endurance 64GB V30 microSDXC SanDisk High Endurance 256GB V30 microSDXC Kingston Canvas Go!Plus 64GB V30 A2 microSDXC Kingston Canvas Go!Plus 256GB V30 A2 microSDXC Lexar High Endurance 64GB V30 microSDXC Lexar High Endurance 128GB V30 microSDXC Lexar 633x 256GB V30 A1 microSDXC Lexar 1066x 64GB V30 A2 microSDXC Samsung EVO Plus 512GB microSDXC
Pametna baterija za let	
Kapacitet baterije	2453 mAh
Standardni napon	7,38 V
Maksimalni napon punjenja	8,5 V
Vrsta baterije	Li-ion
Kemijski sustav	LiNiMnCoO2
Energija	18,10 Wh
Težina	Približno 80,5 g
Temperatura punjenja	5° do 40° C (41° do 104° F)

Vrijeme punjenja	64 minute (s DJI 30W USB-C punjačem i baterijom postavljenom u letjelicu) 56 minuta (s DJI 30W USB-C punjačem i baterijom umetnutom u DJI Mini 3 Pro dvosmjerni punjač)
Preporučeni punjač	DJI 30W USB-C punjač ili drugi USB punjači za napajanje (30 W) Kada punitite bateriju postavljenu u letjelicu ili umetnutu u DJI Mini 3 Pro dvosmjerni punjač, maksimalna podržana snaga punjenja je 30 W.
Pametna Flight baterija Plus	
Kapacitet baterije	3850 mAh
Standardni napon	7,38 V
Maksimalni napon punjenja	8,5 V
Vrsta baterije	Li-ion
Kemijski sustav	LiNiMnCoO ₂
Energija	28,4 Wh
Težina	Približno 121 g
Temperatura punjenja	5° do 40° C (41° do 104° F)
Vrijeme punjenja	101 minuta (s DJI 30W USB-C punjačem i baterijom postavljenom u letjelicu) 78 minuta (s DJI 30W USB-C punjačem i baterijom umetnutom u DJI Mini 3 Pro dvosmjerni punjač)
Preporučeni punjač	DJI 30W USB-C punjač ili drugi USB punjači za napajanje (30 W) Kada punitite bateriju postavljenu u letjelicu ili umetnutu u DJI Mini 3 Pro dvosmjerni punjač, maksimalna podržana snaga punjenja je 30 W.
Dvosmjerni punjač	
Ulaz	USB-C: 5V = 3A, 9V = 3A, 12V = 3A
Izlaz	USB: 5V = 2A
Nazivna snaga	30 W
Vrsta punjenja	Punjenje tri baterije u slijedu
Temperatura punjenja	5° do 40° C (41° do 104° F)
Podržane baterije	DJI Mini 3 Pro pametna Flight baterija (BWX162-2453-7.38) DJI Mini 3 Pro pametna Flight baterija Plus (BWX162-3850-7.38)
Aplikacija	
Naziv	DJI Fly
Potreban operativni sistem	iOS v11.0 ili noviji; Android v7.0 ili noviji
Pohrana	
Podržane microSD kartice za letjelicu	UHS-I Speed Grade 3 rating microSD kartica

Preporučene microSD kartice za letjelicu	SanDisk Extreme 32GB V30 A1 microSDXC
	SanDisk Extreme 64GB V30 A1 microSDXC
	SanDisk Extreme 128GB V30 A2 microSDXC
	SanDisk Extreme 256GB V30 A2 microSDXC
	SanDisk Extreme Pro 32GB V30 A1 microSDXC
	Kingston Canvas Go!Plus 64GB V30 A2 microSDXC
	Kingston Canvas Go!Plus 256GB V30 A2 microSDXC
	Kingston Canvas React Plus 64GB V30 A1 microSDXC
	Kingston Canvas React Plus 128GB V30 A1 microSDXC
Samsung Pro Plus 256GB V30 A2 microSDXC	



- Različiti načini snimanja mogu podržavati različite ISO raspone. Pogledajte stvarni prilagodljivi ISO raspon za različite načine snimanja u aplikaciji DJI Fly.
- Fotografije snimljene u načinu snimanja Single Shot nemaju HDR efekt u sljedećim situacijama:
 - a) Kad je letjelica u pokretu ili je stabilnost narušena uslijed velikih brzina vjetra;
 - b) Kad je balans bijele boje postavljen na ručni način rada;
 - c) Kamera je u automatskom načinu rada, a postavka EV-a ručno je namještena;
 - d) Kamera je u automatskom načinu rada i uključena je AE blokada;
 - e) Kamera je u Pro načinu rada.

Kompatibilnost

Posjetite web-mjesto u nastavku kako biste dobili informacije o kompatibilnim proizvodima.
<https://www.dji.com/mini-3/faq>

Ažuriranje upravljačkog softvera

Koristite DJI Fly ili DJI Assistant 2 (serija potrošačkih dronova) za ažuriranje upravljačkog softvera letjelice i daljinskog upravljača.

Uporaba aplikacije DJI Fly

Prilikom povezivanja letjelice ili daljinskog upravljača s aplikacijom DJI Fly, bit ćete obaviješteni ako bude dostupno novo ažuriranje upravljačkog softvera. Kako biste započeli ažuriranje, povežite svoj daljinski upravljač ili mobilni uređaj na internet i slijedite upute na zaslону. Imajte na umu da ne možete ažurirati upravljački softver ako daljinski upravljač nije povezan sa letjelicom. Potrebna je internetska veza.

Uporaba DJI Assistant 2 (serija potrošačkih dronova)

Ažurirajte upravljački softver letjelice i daljinskog upravljača zasebno pomoću programa DJI Assistant 2 (serija potrošačkih dronova).

Pridrđavajte se uputa u nastavku za ažuriranje firmwarea letjelice:

1. Na računalu pokrenite program DJI Assistant 2 (serija potrošačkih dronova) i prijavite se sa svojim DJI računom.
2. Uključite letjelicu i spojite je na računalo putem USB-C priključka u roku od 20 sekundi.
3. Odaberite DJI Mini 3 i kliknite opciju Ažuriranja upravljačkog softvera.
4. Odaberite verziju upravljačkog softvera.
5. Pričekajte preuzimanje upravljačkog softvera. Ažuriranje upravljačkog softvera započet će automatski.
6. Pričekajte da se dovrši ažuriranje upravljačkog softvera.

Slijedite dolje navedene upute za ažuriranje upravljačkog softvera daljinskog upravljača:

1. Na računalu pokrenite program DJI Assistant 2 (serija potrošačkih dronova) i prijavite se sa svojim DJI računom.
2. Uključite daljinski upravljač i povežite ga s računalom putem USB-C priključka.
3. Odaberite odgovarajući daljinski upravljač i kliknite opciju Ažuriranja upravljačkog softvera.
4. Odaberite verziju upravljačkog softvera.
5. Pričekajte preuzimanje upravljačkog softvera. Ažuriranje upravljačkog softvera započet će automatski.
6. Pričekajte da se dovrši ažuriranje upravljačkog softvera.



- Obavezno slijedite sve korake za ažuriranje upravljačkog softvera, inače ažuriranje možda neće uspjeti.
- Ažuriranje upravljačkog softvera trajat će otprilike 10 minuta. Normalno je da se gimbal olabavi, indikatori statusa letjelice trepere i letjelica ponovno pokreće. Strpljivo pričekajte dok se ažuriranje ne završi.
- Provjerite je li računalo povezano s internetom tijekom ažuriranja.
- Prije ažuriranja, provjerite jesu li letjelica i daljinski upravljač napunjeni barem 20%.
- Ne isključujte USB-C kabel tijekom ažuriranja.

Posjetite poveznicu u nastavku kako biste pogledali DJI Mini 3 napomene o izdanju za više informacija o ažuriranju firmvera za sljedivost.

<https://www.dji.com/mini-3/downloads>

Kontrolni popis nakon leta

- Vizualno pregledajte i uvjerite se da su letjelica, daljinski upravljač, gibalna kamera, pametne baterije za let i propeleri u dobrom stanju. Ako primijetite bilo kakvo oštećenje, kontaktirajte podršku tvrtke DJI.
- Pobrinite se da su leće kamere i senzori vizualnog sustava čisti.
- Prije prijevoza obavezno pravilno pohranite letjelicu.

Upute za održavanje

Kako bi se izbjegle ozbiljne ozljede djece i životinja, pridržavajte se sljedećih pravila:

1. Mali dijelovi, poput kabela i remena, mogu predstavljati opasnost ukoliko se progutaju. Sve dijelove čuvajte izvan dohvata djece i životinja.
2. Čuvajte pametnu bateriju za let i daljinski upravljač na hladnom, suhom mjestu podalje od izravne sunčeve svjetlosti kako biste bili sigurni da se ugrađena LiPo baterija NE pregrijava. Preporučena temperatura za pohranu: od 22 °C do 28 °C (71 °F do 82 °F) za razdoblja skladištenja dulja od tri mjeseca. Nikada nemojte skladištiti u okruženju izvan temperaturnog raspona od 14 do 113° F (-10 do 45° C).
3. NE DOPUSTITE da kamera dođe u dodir s vodom ili drugom tekućinom ili da se uroni u tekućinu. Ako se smoči, obrišite je mekom, upijajućom krpom. Uključivanje letjelice koja je upala u vodu može prouzročiti trajno oštećenje komponente. NEMOJTE upotrebljavati stvari koje sadrže alkohol, benzen, razrjeđivače ili druge zapaljive stvari za čišćenje ili održavanje kamere. NE pohranjujte kameru u vlažnim ili na prašnjavim mjestima.
4. NEMOJTE spajati ovaj proizvod na bilo koje USB sučelje čija je verzija starija od verzije 3.0. NEMOJTE spajati ovaj proizvod niti na jedan „USB za napajanje“ niti na slične uređaje.
5. Provjerite svaki dio letjelice nakon pada ili bilo kakvog ozbiljnog udara. Ukoliko imate bilo kakvih problema ili pitanja, kontaktirajte ovlaštenog DJI distributera.
6. Redovito provjeravajte pokazatelje razine baterije kako biste vidjeli trenutačnu razinu baterije i cjelokupno trajanje baterije. Baterija je predviđena za 200 ciklusa. Ne preporučuje se nastavak uporabe nakon toga.
7. Pobrinite se da letjelicu transportirate sa sklopljenim rukama kada je isključena.
8. Pobrinite se da daljinski upravljač transportirate sa sklopljenim antenama kada je isključen.
9. Baterija će ući u stanje mirovanja nakon što je dugoročno pohranjena. Puniti bateriju za izlazak iz načina mirovanja.
10. Ako je potrebno produljiti vrijeme ekspozicije, upotrijebite ND filter. Pogledajte informacije o proizvodu za instalaciju ND filtera.
11. Letjelicu, bateriju, daljinski upravljač, bateriju i punjač pohranite i transportirajte na suhom. Preporučuje se čuvanje i prijevoz proizvoda u okruženju pri temperaturi okoline od 15 °C do 25 °C i vlage od oko 40 %. Ne postoji poseban zahtjev u pogledu visine tijekom transporta ili pohrane.

12. Prije servisiranja letjelice izvadite bateriju (npr. prilikom čišćenja ili pričvršćivanja i odvajanja propelera). Pobrinite se da letjelica i propeleri budu čisti tako što ćete ukloniti prljavštinu ili prašinu mekom krpom. Letjelicu nemojte čistiti vlažnom krpom niti koristiti sredstvo za čišćenje koje sadrži alkohol. Tekućine mogu prodrijeti u kućište letjelice, što može uzrokovati kratki spoj i uništiti elektroniku.
13. Pobrinite se da isključite bateriju kako biste zamijenili ili provjerili propelere.

Postupci za rješavanje problema

1. Zašto se baterija ne može upotrijebiti prije obavljanja prvog leta?
Baterija se mora aktivirati punjenjem prije prve uporabe.
2. Kako riješiti problem zanošenja gimbala tijekom leta?
Kalibrirajte IMU i kompas u aplikaciji DJI Fly. Ako se problem ne otkloni, kontaktirajte DJI podršku.
3. Nema funkcije
Provjerite aktiviraju li se pametna baterija za let i daljinski upravljač punjenjem. Ako se problem ne otkloni kontaktirajte podršku tvrtke DJI.
4. Problemi s uključivanjem i pokretanjem
Provjerite ima li baterije. Ako ima, kontaktirajte DJI podršku ukoliko se ne može normalno pokrenuti.
5. Problemi s ažuriranjem softvera
Pridržavajte se uputa u korisničkom priručniku za ažuriranje firmwarea. Ako ažuriranje firmwarea ne uspije, ponovno pokrenite sve uređaje i pokušajte ponovno. Ako se problem ne otkloni, kontaktirajte DJI podršku.
6. Postupci za vraćanje na tvornički zadane postavke ili posljednju poznatu radnu konfiguraciju
Upotrijebite aplikaciju DJI Fly za vraćanje na tvornički zadane postavke.
7. Problemi s gašenjem i isključivanjem
Obratite se DJI podršci.
8. Kako uočiti neoprezno rukovanje ili pohranu u nesigurnim uvjetima
Obratite se DJI podršci.

Rizici i upozorenja

Kada letjelica nakon uključivanja otkrije rizik, pojavit će se upit upozorenja u aplikaciji DJI Fly. Obratite pozornost na popis situacija u nastavku.

1. Ako lokacija nije prikladna za uzlijetanje.
2. Ako se tijekom leta otkrije prepreka.
3. Ako lokacija nije prikladna za slijetanje.
4. Ako kompas i IMU imaju smetnje i treba ih se kalibrirati.
5. Kada se to od vas zatraži, slijedite upute na zaslonu.

Odlaganje u otpad



Prilikom odlaganja letjelice i daljinskog upravljača u otpad poštujujte lokalne propise koji se odnose na elektroničke uređaje.

Odlaganje baterije u otpad

Bateriju odložite u posebne spremnike za recikliranje tek nakon potpunog pražnjenja. NEMOJTE ODLAGATI baterije u standardne spremnike za otpad. Strogo slijedite lokalne propise o odlaganju i recikliranju baterija.

Bateriju odmah odložite u otpad ako se ne može uključiti nakon prekomjernog pražnjenja.

Ako je tipka za uključivanje/isključivanje na pametne baterije za let onemogućena, a baterija se ne može potpuno isprazniti, za pomoć se obratite profesionalnoj agenciji za odlaganje ili recikliranje baterija.

Certifikacija C0

DJI Mini 3 (Model: MT3PD, MT3PDCE) sukladan je sa zahtjevima certifikacije C0. Postoje neki zahtjevi i ograničenja kada se DJI Mini 3 upotrebljava u Europskom gospodarskom prostoru (EGP, tj. području EU-a, uključujući Norvešku, Island i Lihtenštajn). DJI Mini 3 i njegovi slični proizvodi mogu se razlikovati po broju modela.

UAS klasa	C0
Maksimalna brzina propelera	11500 o/min

Izjava MTOM

DJI Mini 3 je kvadrotorska letjelica. Maksimalna dopuštena masa pri uzlijetanju letjelice DJI Mini 3 (Model: MT3PD, MT3PDCE) iznosi 248 g, uključujući pametnu bateriju za let uređaja DJI Mini 3 Pro, propelere i microSD karticu, u skladu sa zahtjevom C0.

Korisnici moraju slijediti upute u nastavku kako bi se zadovoljili zahtjevi C0 MTOM. U suprotnom se letjelica ne može upotrebljavati kao C0 letjelica:

1. NEMOJTE letjelici dodavati nikakav teret, osim stavki navedenih u odjeljku Popis stavki zajedno s odobrenom dodatnom opremom.
2. NEMOJTE upotrebljavati neodobrene zamjenske dijelove, kao što su propeleri, pametna baterija za let itd.
3. NEMOJTE vršiti izmjene na letjelici.

Popis stavki zajedno s odobrenom dodatnom opremom

Stavka	Broj modela	Dimenzije	Težina
Propeleri uređaja DJI Mini 3	MT3PD-PPS	152,4 × 76,2 mm (promjer × nagib navoja)	0,9 g (svaki dio)
Pametna baterija za let uređaja DJI Mini 3 Pro	BWX162-2453-7.38	85 × 50 × 30 mm	Približno 80,5 g
Komplet filtera uređaja DJI Mini 3 Pro ND (ND 16/64/256) *	MT3M3VD-NDFS	21,4 × 17 × 3,9 mm	0,75 g (svaki dio)
microSD kartica *	N/P	15 × 11 × 1,0 mm	Otprilike 0,3 g

* Ne nalazi se u izvornom pakiranju.

Za informacije o tome kako instalirati i upotrebljavati komplet filtera uređaja DJI Mini 3 serije ND proučite Informacije o proizvodu za taj dodatak.

Popis rezervnih i zamjenskih dijelova

1. Propeleri uređaja DJI Mini 3
2. Pametna baterija za let uređaja DJI Mini 3 Pro

Popis zaštitnih mjera

U nastavku se nalazi popis mehaničkih zaštitnih mjera i zaštitnih mjera tijekom rada za uređaj DJI Mini 3.

1. Kombinirana naredba palicom (CSC) može se izvesti radi zaustavljanja propelera u slučaju nužde. Pogledajte odjeljak Pokretanje/zaustavljanje motora za više pojedinosti.
2. Funkcija Povratak na početnu točku (RTH). Više informacija potražite u odjeljku Povratak na početnu točku.
3. Vizualni i infracrveni senzorski sustav. Pogledajte odjeljak Vizualni i infracrveni senzorski sustav za više pojedinosti.
4. GEO sustav tvrtke DJI pruža informacije u stvarnom vremenu o sigurnosti letenja i ažuriranjima ograničenja te sprječava UAV-e da lete u ograničenom području. Pogledajte odjeljak Ograničenja leta za više pojedinosti.

EASA obavijest

Prije uporabe obavezno pročitajte dokument Obavijesti o informacijama o bespilotnoj letjelici koji je uključen u paket.

Posjetite poveznicu u nastavku za više informacija o EASA obavijesti o sljedivosti.

<https://www.easa.europa.eu/en/document-library/general-publications/drones-information-notices>

Originalne upute

Ovaj priručnik pruža tvrtka SZ DJI Technology, Inc. i njegov sadržaj je podložan promjenama.

Adresa: Lobby of T2, DJI Sky City, No. 53 Xianyuan Road, Xili Community, Xili Street, Nanshan District, Shenzhen, China, 518055.

Postprodajne informacije

Posjetite stranicu <https://www.dji.com/support> kako biste saznali više o pravilima postprodajnih usluga, uslugama popravka i podršci.



Kontakt
DJI PODRŠKA

<https://www.dji.com/support>

Ovaj sadržaj je podložan promjenama.

Preuzmite najnoviju verziju na
<http://www.dji.com/mini-3>

Ako imate bilo kakvih pitanja u vezi s ovim dokumentom,
kontaktirajte DJI slanjem poruke na **DocSupport@dji.com**.

DJI je zaštitni znak tvrtke DJI.

Autorska prava © 2024 DJI Sva prava pridržana.