

Uputstvo za upotrebu

VIVAX vinska vitrina CW-094S30 GB

VIVAX



Tehnoteka je online destinacija za upoređivanje cena i karakteristika bele tehnike, potrošačke elektronike i IT uređaja kod trgovinskih lanaca i internet prodavnica u Srbiji. Naša stranica vam omogućava da istražite najnovije informacije, detaljne karakteristike i konkurentne cene proizvoda.

Posetite nas i uživajte u ekskluzivnom iskustvu pametne kupovine klikom na link:

<https://tehnoteka.rs/p/vivax-vinska-vitrina-cw-094s30-gb-akcija-cena/>

VIVAX

Simply good.

CW-094S30 GB

HR

Upute za uporabu

Jamstveni list / Servisna mjesta

BIH

Korisničko uputstvo

Garantni list / Servisna mjesta

SRB

Korisničko uputstvo

Informacije potrošačima / Servisna mesta

CG

Korisničko uputstvo

Izjava o saobraznosti / Servisna mjesta

MAK

Упатства за употреба

Гарантен лист / Сервисни места

AL

Udhëzime për shfrytëzim

Fletë garancie / Serviset e autorizuara

SLO

Navodila za uporabo

Garancijski list / Servisna mesta

EN

Instruction manual





CW-094S30 GB

HR BiH CG
Upte za uporabu



Sadržaj

■ Sigurnosna upozorenja

- Značenje sigurnosnih oznaka i upozorenja
- Upozorenja vezana uz električno spajanje
- Upozorenja vezana uz uporabu uređaja
- Upozorenja vezana uz odlaganje namirnica
- Upozorenja vezana uz stari ili nepotreban uređaj
- Upozorenja vezana uz transport

■ Uporaba

- Glavni dijelovi i funkcije
- Kontrolna ploča
- Prvo uključenje

■ Održavanje

- Čišćenje
- Ukoliko se uređaj neće koristiti dulje vrijeme

■ Napomene i savjeti za uštedu energije

■ Zamjena smjera otvaranja vrata

■ Najčešća pitanja i problemi

■ Napomene i savjeti za uštedu energije

■ Rezervni dijelovi, Odlaganje istrošenog uređaja, EU Izjava o sukladnosti

Poštovani:

Hvala vam na kupnji ovog hladnjaka. Kako bi osigurali optimalan rad i kako bi u potpunosti iskoristili sve dostupne funkcije uređaja, molimo vas da pažljivo pročitate ove upute.

Molimo vas da ambalažu zbrinete u skladu s važećim lokalnim pravilima zaštite okoliša.

Kod odlaganja starog hladnjaka-zamrzivača kontaktirajte lokalni ured za odlaganje elektroničkog otpada kako bi sigurno i ekološki zbrinuli vaš uređaj.

Ovaj uređaj treba se koristiti samo za odlaganje namirnica i hlađenje napitaka. Uporaba uređaja u druge svrhe nije preporučljiva i proizvođač ne snosi odgovornost za bilo kakve štete nastale nepravilnom uporabom.

Molimo pažljivo pročitate ove upute prije instalacije i priključenja napajanja hladnjaka. Proizvođač ne odgovara za nepravilno korištenje uređaja.

Strogo se pridržavajte naputaka danih u ovoj uputi. Odložite upute na poznato i sigurno mjesto te ih čuvajte za slučaj dodatne potrebe.

Sigurnosna upozorenja

Značenje sigurnosnih znakova



Znak
Zabrane

Ovaj znak označava zabranu određene radnje. Nepoštivanje uputa može dovesti do oštećenja proizvoda ili ugrožavanja osobne sigurnost korisnika. Ovaj znak označava upute koje se obavezno trebaju poštivati i strogo slijediti. Nepoštivanje tih uputa može dovesti do oštećenja proizvoda ili ugroziti osobnu sigurnost korisnika.



Znak
Upozorenja

Ovaj znak značava da je potrebno obratiti pažnju na određenu radnju. Potrebno je pridržavati se ovih mjera opreza jer inače može doći do ozljeda ili oštećenja uređaja.



Znak
Pozornosti

OPREZ:

- Ovaj uređaj nije namijenjen uporabi od strane osoba (uključujući djecu) sa smanjenim fizičkim, osjetilnim ili mentalnim sposobnostima ili nedostatkom iskustva i znanja, osim ako nisu pod nadzorom ili ukoliko nisu dobili upute o korištenju uređaja od strane osobe odgovorne za njihovu sigurnost.
- Djeca moraju biti pod nadzorom kako se ne bi igrala s uređajem.
- Ovaj aparat mogu koristiti djeca u dobi od 8 godina i više i osobe sa smanjenim fizičkim, osjetilnim ili mentalnim sposobnostima ili nedostatkom iskustva i znanja, ako su pod nadzorom i ako su dobile upute o korištenju uređaja na siguran način i ako razumiju sve potencijalne opasnosti kojima su izložene za vrijeme uporabe uređaja.
- Djeca se ne smiju igrati s uređajem.
- Djeca u dobi od 3 do 8 godina smiju puniti i prazniti rashladne uređaje.
- Djeca smiju čistiti ili obavljati korisničko održavanje uređaja jedino ukoliko su pod nadzorom.

- Ovaj uređaj namjenjen je isključivo za uporabu u kućanstvu i slične namjene kao što su:
 - Kuhinjski prostori za djelatnike u prodavaonicama, uredima i drugim radnim prostorima
 - Ugostiteljski objekti kao što su sobe u hotelima, motelima i druge smještajne prostorije.
 - “Bed and breakfast” (spavanje s doručkom) smještajni prostori.
 - Katering i slični ne iznajmljujući uslužni servisi.

Upozorenja vezana uz električno spajanje

- Nemojte povlačiti za kabel napajanja kada odspajate utikač iz zidne utičnice. Molimo čvrsto uhvatite za utikač i izvucite ga iz utičnice.
- Nikada nemojte odspajati / priključivati kabel napajanja vlažnim ili mokrim rukama kako se ne bi izložili opasnost od strujnog udara.
- Kako bi se osigurala sigurnost korištenja pazite da ne oštetite kabel napajanja. Nemojte koristiti uređaj ako je kabel napajanja ili utikač oštećen.
- Osigurajte da je kabel napajanja i utičnica uvijek dostupna.
- U svrhu sprečavanja opasnosti od električnog udara, u slučaju oštećenja naponskog kabela, isti mora biti zamijenjen od strane proizvođača, zastupnika ili druge ovlaštene osobe.
- Vaš uređaj posjeduje uzemljeni utikač koji je spojen na uzemljeni kabel napajanja uređaja. Ovaj utikač treba se priključiti na ispravno

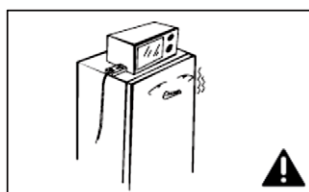
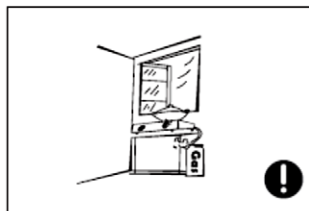
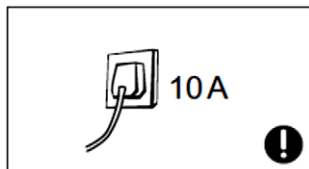
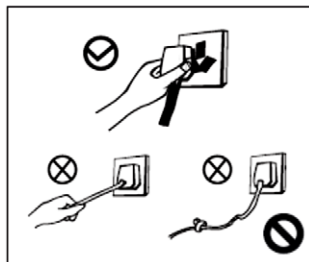

uzemljenu utičnicu od 10A jakosti struje. Ukoliko u vašem domu ne postoji takva utičnica, molimo Vas da se posavjetujete sa ovlaštenim električarem ili vašim distributerom električne energije. Zamjenu prepustite kvalificiranom električaru. Utičnicu nemojte dijeliti s drugim električnim aparatima.



- Nemojte koristiti produžne kabele ili vanjske tajmere.
- Utikač i kabel napajanja mora biti čvrsto umetnut u utičnicu, kako bi se spriječila mogućnost iskrenja i izazivanja požara.
- Nemojte gnječiti, povlačiti ili uvijati kabel napajanja.
- Hladnjak je namjenjen priključenju na napajanje 220-240V, 50Hz. Fluktuacija napona preko granica od $220-240 \pm 10\%V$ može uzrokovati kvar ili oštećenja uređaja. Ukoliko imate nestabilan izvor napajanja, osigurajte stabilizator napajanja minimalne snage od 750W.

Upozorenja vezana uz uporabu uređaja

- Hladnjak sadrži rashladni plin R600a i izolaciju od Cyclopentana. Vrsta i količina plina naznačena je na naljepnici na uređaju. Plin R600a je potpuno ekološki prihvatljiv, prirodni plin, te je potpuno bezopasan, ali zapaljiv. Prilikom transporta i instaliranja uređaja, pripazite da ne dođe do oštećenja niti jednog dijela (komponente) uređaja. Ukoliko dođe do oštećenja, izbjegavajte otvoreni plamen ili izlaganje uređaja vrućim izvorima, te odmah dobro prozračite prostoriju u kojoj je uređaj smješten. Ne odspajajte uređaj ili druge električne aparate s obzirom da iskra može izazvati požar.
- Zbog sigurnosti, ne preporuča se da na uređaj postavljate druge električne aparate kao što su kuhalo, mikrovalna pećnica i ostali električni uređaji.
- Nemojte koristiti električne uređaje unutar hladnjaka ili zamrzivača.

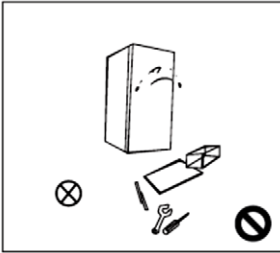
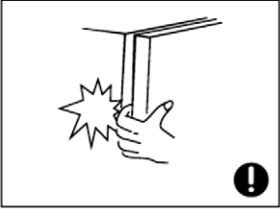

OPREZ
Opasnost
od požara!

- Zabranjeno je neovlašteno rastavljanje, preinaka, uništavanje kompresora ili rashladnog kruga jer to može uzrokovati onečišćenje okoliša i istjecanje rashladnog plina. Popravak i održavanje hladnjaka mora biti provedeno od strane profesionalnog i ovlaštenog servisa.
- 
- Oštećen priključni kabel mora zamijeniti proizvođač ili ovlašteni serviser kako bi se izbjegla opasnost od električnog udara.
 - Otvori na hladnjaku ili zamrzivaču, namijenjeni za ventilaciju uređaja, moraju biti slobodni zbog cirkulacije zraka.
 - Prorezi i otvori između vrata i između vrata i kućišta hladnjaka su mali. Nemojte stavljati ruku u te prostore kako bi se spriječilo priklještenje prstiju. Molimo budite oprezni prilikom zatvaranja vrata hladnjaka kako bi se izbjeglo padanje namirnica ili posuda u vratima.
 - Ne dotičite sustav za hlađenje, zamrznute metalne predmete, limenke ili posude, pogotovo ih nemojte doticati vlažnim rukama, jer se možete ozlijediti i dobiti promrzline.
 - Ne dozvolite djeci da se igraju hladnjakom. Djeca nikada ne smju sjediti na nosačima/držačima ili se vješati o vrata hladnjaka.
 - Nemojte prskati ili prati hladnjak mlazom vode.
 - Ne koristite hladnjak na otvorenom prostoru i ne izlažite ga kiši ili velikoj vlazi kako ne bi došlo do kvara na električnim dijelovima i izolaciji hladnjaka. Ne izlažite uređaj direktnoj sunčevoj svjetlosti i toplini.
- 
- 

- Ne stavljajte teže predmete i više predmeta na uređaj. Prilikom otvaranja vrata, predmeti mogu pasti sa uređaja i izazvati oštećenje ili ozljede.
- Obavezno odspojite utikač napajanja u slučaju nestanka električnog napajanja u mreži ili prilikom čišćenja i održavanja uređaja.
- Nemojte priključivati uređaj na napajanje u roku od pet minuta nakon odspajanja, kako bi se spriječilo oštećenje kompresora zbog uzastopnog pokretanja.

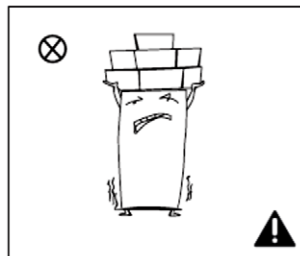

Upozorenja vezana uz odlaganje namirnica

- Ne koristite uređaj za skladištenje eksplozivnih tvari kao što su aerosolne limenke ili posude koje sadrže zapaljiva sredstva jer to može izazvati oštećenje uređaja ili požar. Boce, koje sadrže visoki postotak alkohola, moraju biti smještene vertikalno.
- Nemojte smještati hladnjak u prostoru gdje se skladište eksplozivne ili zapaljive tvari, te nemojte stavljati zapaljive predmete u blizini hladnjaka kako bi izbjegli opasnost od požara.
- Ovaj uređaj je namijenjen čuvanju boca vina i pića. Nemojte koristiti hladnjak u svrhe čuvanja krvnih pripravaka, lijekova ili bioloških sadržaja.
- Ne držite eksplozivne tvari, kao što su posude sa aerosolom, zapaljivim plinom u hladnjaku.

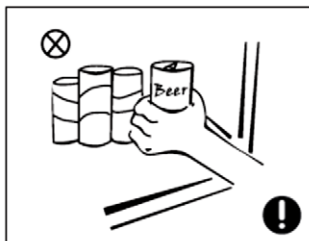
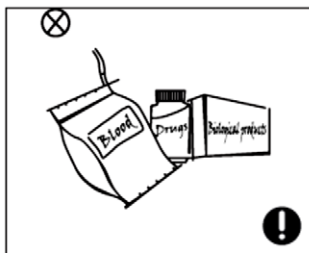
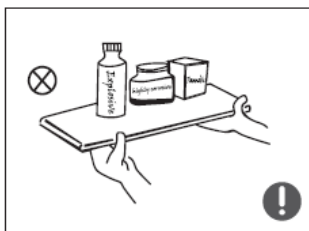

UPOZORENJA

- **UPOZORENJE:** Držite otvore za ventilaciju hladnjaka slobodnim i bez prepreka.
- **UPOZORENJE:** nemojte oštećivati instalaciju hlađenja.
- **UPOZORENJE:** Nemojte za odmrzavanje i uklanjanje leda koristiti električne grijalice, sprejeve za odmrzavanje ili oštre predmete.
- **UPOZORENJE:** Ukoliko hladnjak ne koristite, te prije korisničkog održavanja ili čišćenja obavezno odspojite hladnjak sa električnog napajanja.
- **UPOZORENJE:** Kada postavljate uređaj, vodite računa da kabel napajanja nije prignječen, zaglavljen ili oštećen. Ako je kabel napajanja oštećen, mora ga zamijeniti proizvođač, serviser ili druga kvalificirana osoba kako bi se izbjegle potencijalno opasne situacije i električni udar.
- **UPOZORENJE:** Ukoliko se ova jedinica zamjenjuje nekim starim hladnjakom sa bravom; uklonite bravu i vrata iz sigurnosnih razloga, kako bi zaštitili djecu dok se igraju od vlastitog zaključavanja.
- **UPOZORENJE:** Stariji hladnjaci sadrže rashladni ishlapljeli CFC plin i moraju se pravilno odložiti. Prije nego što odlažete stari uređaj, odstranite vrata kako biste spriječili da se djeca slučajno ne zaključaju unutar uređaja
- **UPOZORENJE:** Nemojte priključivati uređaj na produžni kabel i postavljajte prijenosne ili produžne kabele iza uređaja. Nemojte koristiti produžne kablove koji nemaju uzemljenje (2 polne utičnice) ili adaptere.
- Dobro provjerite da li ima eventualno napuknutih dijelova na uređaju. Ukoliko imate bilo kakvih pitanja, kontaktirajte vašeg lokalnog dobavljača. Također provjerite da li je uređaj eventualno oštećen prije nego je upakiran od strane ovlaštenog servisa.

Smještaj

Prije početka uporabe hladnjaka-zamrzivača, uklonite originalno pakiranje uređaja, ukljujujući stiropor i trake unutar zamrzivača, skinite zaštitnu foliju sa vrata i kućišta ako postoji.

Odložite ambalažu uređaja podalje od dohvata male djece. Obratite pažnju da se djeca ne igraju ambalažom, jer to može izazvati gušenje i ozljede opasne po život.

Uređaj držite na dobro prozračenim mjestima, podalje od topline, prašine i nemojte ga izlagati direktnim sunčevim zrakama.

Ne smještajte uređaj u otvorene prostore i ne izlažite ga vodi ili vlazi, kako bi se spriječilo stvaranje hrđe ili smanjenje izolacijskog učinka.

Hladnjak treba smjestiti u prozračnu prostoriju, uređaj mora stajati čvrsto na podlozi i biti ravan sa podom.

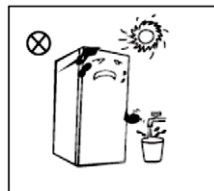
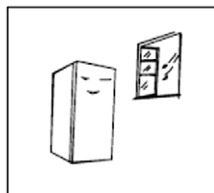
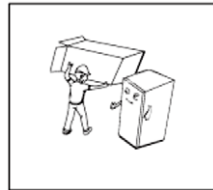

Samostojeći uređaj: Ovaj uređaj nije namijenjen da se koristi kao ugradbeni!

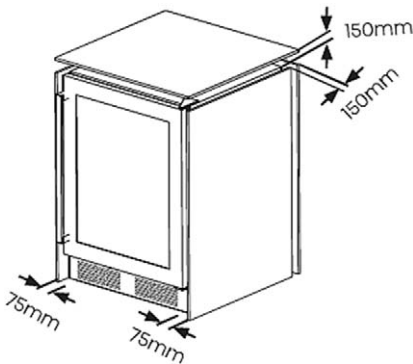

Slobodan prostor iznad hladnjaka mora biti veći od 15cm, a udaljenosti od obje strane i stražnje strane mora biti veća od 7,5cm kako bi se olakšalo otvaranje i zatvaranje vrata i odvođenje topline.

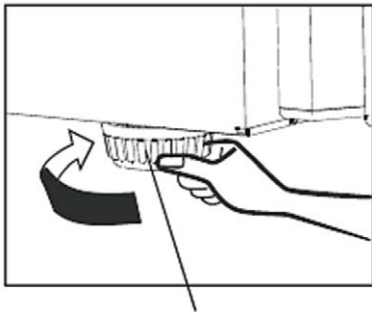

Nivelirajuća nogica

VAŽNO: Uređaj mora stajati čvrsto na podlozi i biti ravan sa podom (okrenite nivelirajuće nogice dok uređaj nije stabilan).

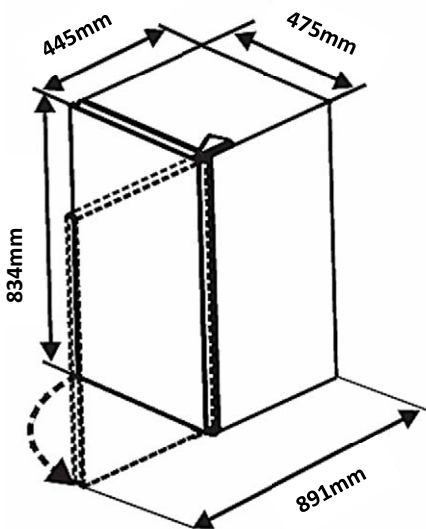

Ostavite dovoljno prostora kako bi se osiguralo lagano otvaranje vrata i uklanjanje ladica i polica.

WxD ≥ 475 × 891mm

Dimenzije su prikazane samo kao okvirna informacija.

Upozorenja vezana uz odlaganje uređaja



Plin R600a ciklopentan i pjenasti izolacijski materijali su zapaljivi i zbog toga odloženi hladnjak treba biti izoliran od izvora topline i plamena i ne smije se spaljivati.



Molimo odložite hladnjak-zamrzivač u reciklažno dvorište ili pozovite ured za zbrinjavanje elektoničkog otpada kako bi se izbjegle štete za okoliš ili druge opasnosti.

OPASNOST: RIZIK OD ZAKLJUČAVANJA DJECE

Uklonite vrata hladnjaka i police kako bi se izbjegle nesreće djece koja u igri mogu ući unutar hladnjaka.

Ako stari hladnjak koji odlažete posjeduje bravu na vratima, obavezno bravu odstranite sa vrata, kako bi zaštitili djecu od vlastitog zaključavanja

Servis

Uređaj trebate servisirati u ovlaštenom servisu i samo koristeći originalne rezervne dijelove. Ni pod kojim uvjetima ne pokušavajte popravljati uređaj sami. Popravci koje provode osobe bez potrebnog iskustva mogu uzrokovati ozljede ili kvar uređaja. Uvijek kontaktirajte stručnog servisera.

Nemojte pokrivati zadnju stranu i ostale izlaze zraka na uređaju. Nemojte držati namirnice više temperature blizu senzora temperature unutar hladnjaka.

Dozvoljeno je izvaditi ladicu u prostoru zamrzivača i staviti hranu izravno na policu.

Transport

Uređaj se mora transportirati u originalnoj kutiji ili ukoliko to nije moguće, omotan s mekom krpom i dobro učvršćen.

Transport u neodgovarajućoj ambalaži može uzrokovati oštećenje kućišta i dijelova unutar uređaja.

Prije premještanja hladnjaka, uklonite sav pribor i učvrstite police i pregrade, učvrstite ili izvadite ladicu za voće i povrće, Osigurajte vrata kako se nebi slučajno otvorila za vrijeme transporta.

Prilikom premještanja uređaj držite za kućište ili rubove kućišta. Ni pod kojim uvjetima nemojte podizati ili vući uređaj držeći ga za vrata, ručke ili gornji pokrov.

Ne naginjite uređaj i ne okrećite ga naopako i ne tresite ga.

Kut nošenja ne smije biti veći od 45°.

Prilikom nošenja i transporta, nemojte držati uređaj za vrata ili šarke.

NAPOMENA:

BILO KOJI KVAR ILI ŠTETA NASTALA TIJEKOM UTOVARA, ISTOVARA ILI TRANSPORTA UREĐAJA, A NAKON ISPORUKE PROIZVODA KORISNIKU NIJE POKRIVENA JAMSTVOM.

Kapacitet hladnjaka za vino



Gornja slika služi kao opći vodič za veličine boca. Svaka kolekcija boca može biti drugačija i na tržištu postoji mnogo različitih veličina i oblika boca.

Kapacitet boca naveden za ovaj uređaj odnosi se na standardne "Bordeaux" boce od 750ml.

Boce različite veličine, uključujući boce za šampanjac i pjenušac smanjit će broj boca koje možete pohraniti u uređaj za pohranu vina.

DIJELOVI I FUNKCIJE

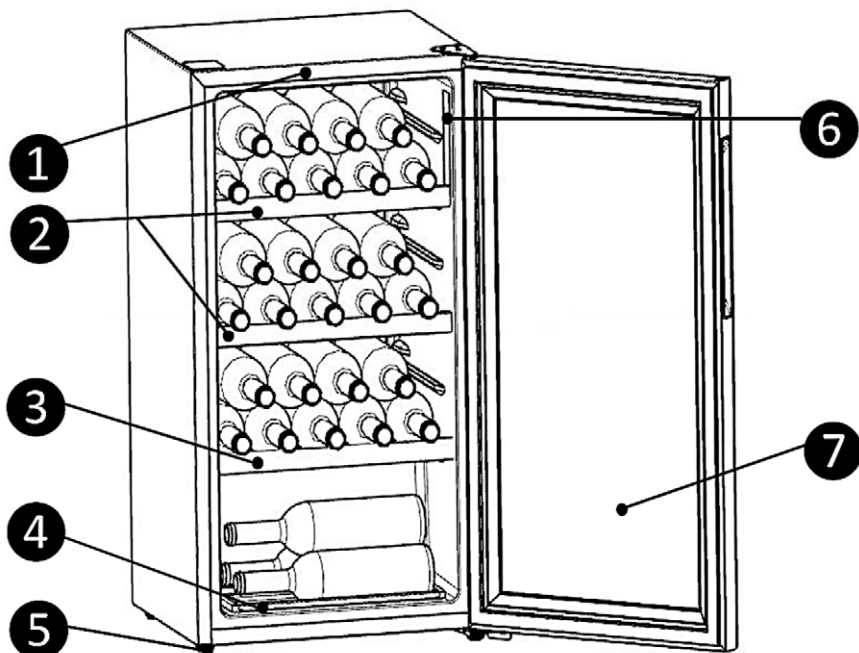

- | | |
|---------------------------|------------------------|
| 1. LED osvjetljenje | 5. Nivelirajuća nogica |
| 2. Gornje polica za boce | 6. Kontrolna ploča |
| 3. Srednja polica za boce | 7. Staklena vrata |
| 4. Donja polica za boce | |

Položaj i smještaj ladica, kutija za hranu, polica itd. prikazan na gornjoj slici osiguravaju najbolju energetska učinkovitost.

Kapacitet hladnjaka je 30 boca za vino. Postavite boce vina kao što je prikazano na gornjoj slici. Ovo je najučinkovitiji način korištenja uređaja.

** Slike u ovoj uputi su samo informativne; vaš proizvod može se neznatno razlikovati u dijelovima i dodatnoj opremi.*

KONTROLNA PLOČA

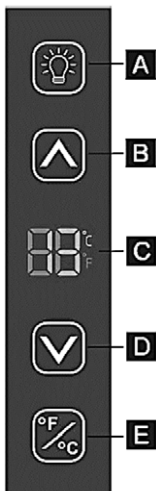

- A. Uklj./Isklj. osvjetljenje
- B. Ugađanje temperature - gore
- C. Prikaz temperature
- D. Ugađanje temperature - dolje
- E. Tipka promjene jedinice temperature °F ili °C

Osvjetljenje Uklj./Isklj.

Možete uključiti ili isključiti unutarnje svjetlo pritiskom na ovu tipku (A).

Kada su vrata otvorena, za uključivanje svjetla trebate dvaput pritisnuti ovu tipku.

Ako uključite svjetlo, svjetlo će se automatski isključiti nakon 15 minuta, tako da vino ne bude predugo izloženo svjetlu.

Ugađanje temperature

Možete ugoditi temperaturu pritiskom na tipke "▲" ili "▼". Kada prvi put pritisnete tipku, LED zaslon će prikazati trenutno postavljenu temperaturu. Temperatura će se povećati za 1°C ili 1°F svaki put kada pritisnete tipku "▲" ili kada pritisnete tipku "▼" temperatura će se smanjiti za 1°C ili 1°F.

NAPOMENA:

- Hladnjak neće raditi ispravno ako je postavljena temperatura viša od temperature okoline.
- Raspon temperature je od 5°C (41°F) do 20°C (68°F).
- Tvornički postavljena temperatura je 12°C (54°F).
- Kada postavite temperaturu, postavljate prosječnu temperaturu odjeljka. Između gornje i donje police odjeljka može postojati razlika od 2°C (3,6°F) do 3°C (5,4°F).

Promjena jedinice temperature (°F / °C)

Pritiskom na tipku (E) možete promijeniti postavku prikaza temperature iz Fahrenheita u stupnjeve Celzijusa i obratno.

Čišćenje prije prve uporabe

Obrišite unutrašnjost hladnjaka u blagoj otopini sode bikarbone. Zatim obrišite unutrašnjost mekanom krpom ili spužvom, namočenom u toploj vodi. Operite police i ladice u toploj vodi i osušite u potpunosti prije nego vratite sav pribor u hladnjak.

Vanjsko kućište očistite mekanom i vlažnom krpom.

Ako vam je potrebna više informacija, pogledajte u odjeljak: "Čišćenje i održavanje"

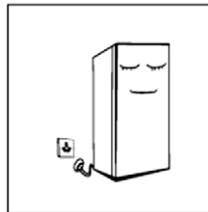

Prije priključenja na napajanje

- ◆ Provjerite da napon vašeg kućanstva odgovara radnom naponu uređaja (220-240V, 50Hz) i da utičnica ima uzemljenje i odgovara utikaču hladnjaka.

◆ Prije uključanja

Postavite hladnjak na predviđeno mjesto i ostavite ga da miruje barem jedan sat prije nego hladnjak priključite na napajanje 220-240V, 50Hz

Hladnjak treba biti u radu najmanje 2 do 3 sata prije nego počnete odlagati boce vina.

Ljeti ili kada je temperatura okoline visoka, treba ga ostaviti najmanje 4 sata u radu.

Smještaj boca

Uređaj je opremljen s 4 police uključujući 2 gornje police, 1 srednju i 1 donju policu.

Boce treba postaviti na police kako je prikazano.

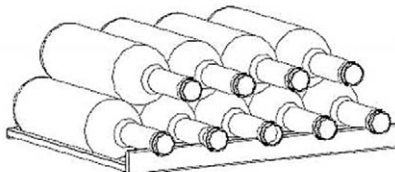

Također možete postaviti boce kako je prikazano u najdonju policu koja se nalaze na dnu hladnjaka.

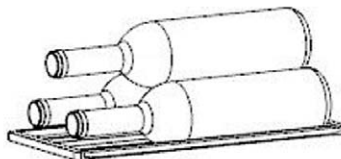

UPOZORENJE

- **Kako biste spriječili da se boce otkotrljaju ili razbiju, ne smije biti više od 3 boce postavljene na dno prostora za hlađenje kao što je prikazano.**
- **Maksimalno opterećenje svake police je 15 kg.**

Savjeti za čuvanje i skladištenje vina

- Čuvajte boce vino na tamnom mjestu. Vrata su opremljena s dvostrukom anti UV zatamnjenim staklom koje pruža zaštitu od svjetla u slučaju da se hladnjak nalazi na dnevnom svjetlu.
- Položite boce tako da se čepovi ne osuše.
- Izbjegavajte prečesto ili dugo uključenje osvjetljenja unutar prostora hladnjaka. Vino se bolje čuva u tamnom okruženju.
- Kako biste izbjegli miješanje sadržaja boce vina, pažljivo rukujte bocama.
- Pridržavajte se preporuka i savjeta u trenutku kupnje ili navedenih u dokumentaciji o kvaliteti, trajanju i optimalnoj temperaturi čuvanja svake boce vina.
- Pravilno čuvanje vina ovisi o njegovoj starosti, vrsti grožđa, sadržaju alkohola i količini fruktoze i tanina u njemu. Prilikom kupnje provjerite je li vino već odležalo ili je potrebno odlaganje te će s vremenom popraviti kvalitetu.

Tablica temperature čuvanja i posluživanja vina

Vina se moraju čuvati i sazrijevati na istoj i stalnoj temperaturi, što je temperatura između 12°C (53,6°F) do 14°C (57,2°F). Donja tablica prikazuje preporučene indikativne temperature za određenu vrstu vina. Niža ili viša temperatura može utjecati na vrijeme skladištenja i okus.

Sorta vina	Preporučena temperatura
Champagne NV, Pjenušci, Spumante	6°C (42,8°F)
Suhi bijeli Semillon, Sauving Blanc	8°C (46,4°F)
Vintage šampanjac Suhi bijeli Chardonnay Suhi bijeli Gewurztraminer Rizling, Pinot grigio Slatki bijeli sauternes, ledeno vino Barsac, kasna berba	10°C (50°F)
Beaujolais	13°C (55,4°F)
Slatka bijela berba: Sauternes Chardonnay bijele berbe	14°C (57,2°F)
Crveni Pinot Nair Crveni Grenache.Syrah, Zinfandel, Tempranillo	16°C (60,8°F)
Crvena berba crnog pinota	18°C (64,4°F)
Cabernet & Merlot	20°C (68,8°F)

ODRŽAVANJE

Čišćenje



Prije početka čišćenja obavezno odspojite hladnjak sa napajanja

Potrebno je redovito čistiti prašinu sa stražnje strane hladnjaka kako bi se poboljšala učinkovitost hlađenja i ušteda energije.

Unutrašnjost hladnjaka treba redovito čistiti kako bi se izbjegla pojava neugodnog mirisa.

- ◆ Za čišćenje koristite mekanu krpu ili spužvu namočenu u vodu i nekoroziivni neutralni deterdžent.
- ◆ Izvadite sve police i ladice iz hladnjaka.
- ◆ Obrišite unutrašnjost uređaja u laganoj otopini sode bikarbone, a zatim obrišite unutrašnjost mekanom krpom ili spužvom. Na kraju, suhom krpom osušite unutrašnjost. Na isti način operite i osušite police i ladice.
- ◆ Koristite vlažnu krpom za čišćenje vanjskih površina. Možete koristiti standardne čistače za čišćenje namještaja. Pazite da kemikalije za čišćenje ne dođu u doticaj sa gumenom brtvom vrata.
- ◆ Brtvu vrata čistite vlažnom i mekanom krpom.
- ◆ Rešetku kondenzatora na stražnjoj strani uređaja možete usisati pomoću nastavka sa mekom četkom (ako postoji).

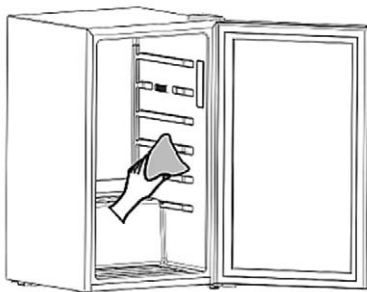

Savjeti za čišćenje

Može se pojaviti kondenzacija na vanjskoj strani uređaja. To može biti zbog promjene u temperaturi ili povećanoj vlazi prostorije. Obrišite kondenzat suhom krpom. Ako se problem nastavi, obratite se kvalificiranom tehničaru za pomoć.

Kako bi pospješili sušenje unutrašnjosti hladnjaka, ostavite vrata otvorenim.

Nakon što se unutrašnjost dobro osušila, zatvorite vrata i priključite hladnjak na napajanje.

Nemojte koristiti tvrde četke, metalne četke, žicu za čišćenje, abrazivna sredstva, kao što su paste za zube, organska otapala (kao što su alkohol, aceton, ulje, itd), kipuću vodu, kiseline ili lužine prilikom čišćenja, jer to može oštetiti kućište i unutrašnjost hladnjaka.

Nemojte isprati uređaj vodom u mlazu kako ne bi utjecali na električne izolacije.

Molimo koristite suhu krpom pri čišćenju tipki za kontrolu temperature i električnih komponenti.

Odmrzavanje

Odmrzavanje vinskog hladnjaka odvija se automatski.

Voda od odmrzavanja odlazi u posudu koja se nalazi na stražnjoj strani uređaja, iznad kompresora, gdje isparava!

Obavezno povremeno očistite otvor za odvod odmrznute vode pomoću posebnog sredstva za čišćenje.



Promjena LED rasvjete

U slučaju potrebe, LED osvjetljenje mora zamijeniti ovlaštenu servis. Molimo kontaktirati ovlaštenu servis ili proizvođača.

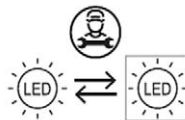

Ukoliko nećete koristiti hladnjak dulje vrijeme

U slučaju nestanka električne energije, boce unutar hladnjaka mogu ostati sačuvane nekoliko sati čak i ljeti; Tada, preporučljivo je izbjegavajte često otvaranje.

Ukoliko dulje vrijeme nećete koristiti hladnjak, molimo isključite hladnjak i dobro očistite unutrašnjost hladnjaka. Držite vrata otvorena kako bi se izbjeglo stvaranje lošeg mirisa.



Kada jednom priključite hladnjak na napajanje, preporuča se da ga isključujete jedino prilikom čišćenja ili ukoliko ga ne namjeravate koristiti dulji vremenski period. Nemojte pomicati hladnjak-zamrzivač u za vrijeme rada, jer to utiče na rad kompresora i na njegov vijek trajanja.

Savjeti za uštedu energije

Pokušajte da ne otvarajte prečesto vrata, pogotovo kada je zrak u prostoriji vlažan i topao. Kada otvorite vrata, zatvorite ih u najkraćem mogućem roku.

Osigurajte da u svakom trenutku hladnjak ima odgovarajući protok zraka iza aparata.

U normalnim temperaturnim uvjetima, ugodite termostat na srednju vrijednost.

- ◆ Ako vaš uređaj posjeduje vanjski kondenzator, kondenzator i stražnji zid trebaju uvijek biti bez prašine ili nečistoća.
- ◆ Hladnjak treba biti smješten u najhladnijem dijelu prostorije, podalje od toplinskih izvora i grijalica i izvan direktnog sunčevog svjetla.
- ◆ Preopterećenje i nepravilno punjenje hladnjaka utječe na učinkovitost hlađenja i potrošnju energije, te će kompresor raditi dulje za istu učinkovitost.
- ◆ Nastojte istovremeno uzeti sve potrebne boce i zatvorite vrata što je prije moguće.

PROMJENA SMJERA OTVARANJA VRATA

Pažnja: Kako bi izbjegli ozljede i / ili oštećenje uređaja, preporučujemo da vam netko pomogne u procesu promjene smjera otvaranja vrata.

Provjerite da je hladnjak odspojen sa napajanja i da je prazan.

Postavite nivelirajuće nogice u najvišu poziciju.

Preporučujemo da imate nekoga da vam pomogne.

Potrebni alat : Križni odvijač, Ključ 8mm, skalpel

OPASKA: Kako bi skinuli vrata potrebno je nagnuti aparat unatrag.

Treba osloniti aparat na čvrstu i stabilnu površinu, na primjer na stolicu ispod gornje ploče tako da možete pristupiti dnu hladnjaka.

Nemojte postavljati uređaj u potpunosti na zadnju stranu, jer to može oštetiti sustav za hlađenje.

- Otvorite vrata hladnjaka.
- Uklonite vijke (1) koji spajaju gornji dio šarke (2) na desnoj strani gornje strane kućišta.
- Uklonite poklopac lijeve gornje šarke (8) i prebacite ga na desnu stranu kućišta.
- Pažljivo podignite vrata i postavite ih na mekanu površinu kako biste spriječili ogrebotine ili oštećenje vrata.
- Uklonite vijke (6) koji spajaju donje dijelove šarki (5) na desnoj strani kućišta.
- Uklonite podesivu nogicu (7) i prebacite je na desnu stranu ormarića.
- Pričvrstite donje dijelove šarki (5) i vijke (6) na lijevu stranu kućišta, kao što su bili pričvršćeni na suprotnoj strani.
- Uklonite vijke (4) koji spajaju graničnik (3) na desnoj strani vrata i prebacite ih na lijevu stranu vrata, kao što su bili pričvršćeni na suprotnoj strani.
- Postavite vrata na pazeći da osovina uđe u čahuru na donjem dijelu okvira vrata.
- Pričvrstite gornji dio šarke (2) prethodno uklonjen u koraku 2 na lijevoj strani kućišta. Provjerite ulazi li osovina u čahuru na gornjem dijelu okvira vrata.
- Zatvorite vrata, kada su vrata u poravnom položaju u odnosu na kućište, potpuno zategnite vijke šarki.
- Otvorite vrata i pričvrstite sve okove (ako postoje).

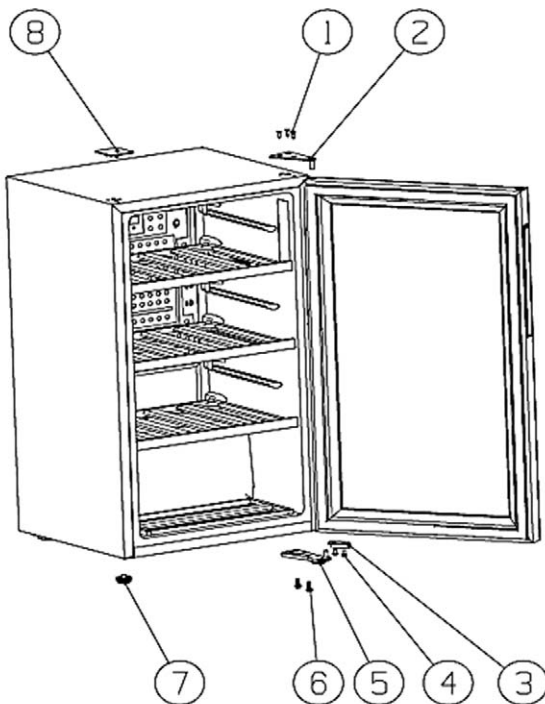

Šumovi i zvukovi iz hladnjaka

Možda ćete primijetiti da vaš uređaj ponekad proizvodi neobične zvukove, ako šuštanje ili zvuk preljevanja vode i sl.. Ti zvukovi su uobičajeni i normalni i ne utječu na ispravnost i rad hladnjaka.

Ovi zvukovi su uzrokovani protokom rashladnog plina u sustavu hlađenja. Ovi zvukovi postali su izraženiji nakon uvođenja CFC plinova. Ovo nije kvar i ne utječe na performanse vašeg uređaja.

ČESTO POSTAVLJENA PITANJA I PROBLEMI

Sljedeći jednostavne smetnje mogu biti otklonjene od strane korisnika.

U slučaju neotklanjanja smetnji molimo vas kontaktirajte korisničku službu.

Problem	Mogući uzrok	Provjerite sljedeće:
Vino je pretoplo	Temperatura nije ispravno podešena. Vrata su bila otvorena dulje vrijeme Uređaj je blizu izvora topline.	Pogledajte odjeljak "Kontrolna ploča". Otvorajte vrata hladnjaka samo kada je to neophodno potrebno. Molimo pogledajte poglavlje "Instaliranje hladnjaka".
Jače nakupljanje inja, moguće i na brtvi vrata	Brtva na vratima nije nepropusna (moguće nakon promjene šarki)..	Pažljivo zagrijte dijelove brtve vrata na dijelu koji propušta zrak sušilom za kosu (ne toplije od otprilike 50°C). Istovremeno ručno oblikujte zagrijanu brtvu vrata tako da pravilno sjedne.
Neobični zvukovi	Uređaj nije dobro niveliran. Aparat dodiruje zid ili druge predmete. Komponenta, npr. cijev na stražnjoj strani uređaja dodiruje drugi dio uređaja ili zid	Ponovno namjestite nivelirajuće nogice. Lagano pomaknite uređaj. Ako je neophodno, pažljivo i lagano savinute komponentu (cijev) koja vibrira ili dodiruje drugi dio na uređaju.
Kompresor se ne pokreće odmah nakon promjene podešene temperature..	To je normalno, nije došlo do neispravnosti. Postavljena temperatura je viša od temperature okoline.	Kompresor se uključuje nakon određenog vremena. Postavite temperaturu nižu od temperature okoline.
Voda ispod uređaja	Otvor za odvod vode je začepljen..	Pogledajte odjeljak "Čišćenje i održavanje".

Savjeti:

- ◆ Kućište može proizvesti toplinu za vrijeme rada posebno u ljetnim mjesecima, to je uzrokovano zračenjem kondenzatora, i to je normalna pojava.
- ◆ Kondenzacija: ovo ćete otkriti na vanjskoj površini i na vratima hladnjaka kad je vlažnost okruženja velika, to je normalna pojava, a kondenzacija se može obrisati suhom krpom.
- ◆ Zvuk protoka zraka i preljevanja: rashladna plin koji se nalazi se u rashladnom sustavu proizvodi zvuk prilikom prolaza kroz kapilare. To je normalno i ne utječe na učinak hlađenja.
- ◆ Zujanje: pojavit će se kod pokretanja kompresora, posebice prilikom uključivanja/isključenja.
- ◆ Buka: u elektromagnetskom ventilu će se stvarati određeni zvuk, te je to normalna pojava i ne utječe na rad.

Rezervni dijelovi

Naručene dijelove u sljedećoj tablici možete nabaviti na kanalu:

Dijelovi za naručivanje	Uslugu servisa pruža:	Minimalno vrijeme raspoloživosti dijela:
Termostat	Stručno servisno osoblje	Najmanje 7 godina nakon zadnje prodaje modela na tržištu
Senzori temperature	Stručno servisno osoblje	Najmanje 7 godina nakon zadnje prodaje modela na tržištu
Tiskana ploča	Stručno servisno osoblje	Najmanje 7 godina nakon zadnje prodaje modela na tržištu
Osvjetljenje	Stručno servisno osoblje	Najmanje 7 godina nakon zadnje prodaje modela na tržištu
Ručke vrata	Stručno servisno osoblje i krajnji korisnik	Najmanje 7 godina nakon zadnje prodaje modela na tržištu
Šarke vrata	Stručno servisno osoblje i krajnji korisnik	Najmanje 7 godina nakon zadnje prodaje modela na tržištu
Police i police vrata	Stručno servisno osoblje i krajnji korisnik	Najmanje 7 godina nakon zadnje prodaje modela na tržištu
Ladica	Stručno servisno osoblje i krajnji korisnik	Najmanje 7 godina nakon zadnje prodaje modela na tržištu
Ladice za vrata	Stručno servisno osoblje i krajnji korisnik	Najmanje 7 godina nakon zadnje prodaje modela na tržištu

Klimateske klase

Za klimatsku klasu uređaja pogledajte natpisnu pločicu na uređaju.

Klasa	Oznaka	Prosječna temperatura okoline (°C)
Proširena umjerena	SN	+ 10 to + 32
Umjerena	N	+ 16 to + 32
Subtropska	ST	+ 16 to + 38
Tropska	T	+ 16 to + 43

- ◆ Proširena umjerena temperatura: ovaj hladnjak je namijenjen uporabi na sobnoj temperaturi u rasponu od 10°C do 32°C;
- ◆ Umjerena: ovaj hladnjak je namijenjen za upotrebu na sobnoj temperaturi u rasponu od 16°C do 32°C;
- ◆ Subtropska: ovaj hladnjak je namijenjen uporabi na sobnoj temperaturi u rasponu od 16°C do 43°C.
- ◆ Tropska: ovaj hladnjak je namijenjen uporabi na sobnoj temperaturi u rasponu od 16°C do 43°C

Odlaganje istrošenog uređaja, EU Izjava o sukladnosti

Prijateljski odnos prema okolišu



Proizvodi označeni ovim simbolom označavaju da proizvod spada u grupu električne i elektroničke opreme (EE Proizvodi) te se ne smiju odlagati zajedno s kućnim ili glomaznim otpadom.

Ispravnim postupanjem, zbrinjavanjem i recikliranjem proizvoda, sprječavate potencijalne negativne posljedice na ljudsko zdravlje i okoliš, koji mogu nastati zbog neadekvatnoga zbrinjavanja ili bacanja ovog proizvoda.

Za više informacija o recikliranju i zbrinjavanju ovog proizvoda, molim kontaktirajte M SAN Grupu, vaš lokalni

ured za zbrinjavanje opasnog otpada ili vašu trgovinu gdje ste kupili proizvod.

Više informacija možete pronaći na www.elektrootpad.com i info@elektrootpad.com ili pozivom na broj 062 606 062.

EU izjava o sukladnosti

Ovaj uređaj proizveden je u skladu sa važećim Europskim normama I u skladu je sa svim važećim Direktivama I Regulativama.



EU Izjavu o sukladnosti možete preuzeti sa sljedećeg linka:

www.msan.hr/dokumentacijaartikala

Informacijski list

Podaci s informacijama o proizvodu (Informacijski list) uneseni su u bazu podataka EPREL

Za više informacija i informaciju o proizvodu skenirajte QR kôd ili posjetite web stranicu: www.vivax.com





CW-094S30 GB

SR BiH CG
Korisničko uputstvo



Sadržaj

■ Sigurnosna upozorenja

Značenje sigurnosnih oznaka i upozorenja

Upozorenja vezana za električno spajanje

Upozorenja vezana za upotrebu frižidera

Upozorenja vezana za smeštaj frižidera

Upozorenja vezana za stari neupotrebljiv frižider

Upozorenja vezana za transport

■ Uporaba

Glavni delovi i funkcije

Oprema

Prvo uključenje

■ Održavanje

Čišćenje

Odmrzavanje

Ukoliko se uređaj neće koristiti duže vreme

■ Napomene i saveti za uštedu energije

■ Najčešća pitanja i problemi

■ Zamena smera otvaranja vrata

■ Odlaganje istrošenog uređaja, Izjava o usklađenosti

Poštovani,

Hvala vam na kupovini ovog frižidera. Kako biste obezbedili optimalan rad i kako biste u potpunosti iskoristili funkcije uređaja, pažljivo pročitajte ova uputstva.

Ambalažu zamrzivača odložite u skladu sa važećim lokalnim pravilima o zaštiti okoline.

Kod odlaganja starog frižidera-zamrzivača, kontaktirajte najbliži centar za prikupljanje i reciklažu elektronskog otpada kako biste sigurno i ekološki odložili vaš uređaj.

Ovaj frižider-zamrzivač treba da se upotrebljava samo za čuvanje namirnica i hlađenje napitaka. Upotreba frižidera-zamrzivača u druge svrhe nije preporučljiva i proizvođač ne snosi odgovornost za bilo kakve štete nastale nepravilnom upotrebom.

Pažljivo pročitajte ova uputstva pre instalacije i priključenja uređaja na električnu mrežu. Proizvođač ne odgovara za nepravilnu upotrebu frižidera-zamrzivača.

Strogo se pridržavajte ovde datih uputstava. Sačuvajte ovaj priručnik za slučaj da vam zatreba tokom trajanja radnog veka zamrzivača.

Sigurnosna upozorenja

Značenje sigurnosnih znakova



Znak
zabrane

Označava zabranu određene radnje. Nepoštovanje uputstava može dovesti do oštećenja proizvoda ili ugrožavanja lične bezbednosti korisnika.



Znak
upozorenja

Ukazuje na uputstva kojih se strogo mora pridržavati. Nepoštovanje uputstava može da dovede do oštećenja proizvoda ili da ugrozi ličnu bezbednost korisnika.



Znak
za oprez

Ovaj znak značava da je potrebno obratiti pažnju na određenu radnju. Potrebno je pridržavati se svih mera opreza jer inače može da dođe do povrede korisnika ili oštećenja frižidera.

OPREZ:

- Ovaj frižider nije namenjen upotrebi od strane osoba (uključujući decu) sa smanjenim fizičkim, senzornim ili mentalnim sposobnostima ili nedostatkom iskustva i znanja, osim u slučaju kada su pod nadzorom ili su dobili uputstva o upotrebi frižidera od strane osobe odgovorne za njihovu sigurnost.
- Ovaj uređaj mogu da koriste deca starosti od 8 godina i starija i osobe sa smanjenim fizičkim, senzornim ili mentalnim sposobnostima ili nedostatkom iskustva i znanja, osim u slučaju kada su pod nadzorom ili su dobili uputstva o korišćenju uređaja na siguran način i ako su razumela opasnosti kojoj se mogu izložiti za vreme upotrebe.
- Deca se ne smeju igrati sa uređajem.
- Deca moraju da budu pod nadzorom kako se ne bi igrala s uređajem.
- Deca u razdoblju od 3 do 8 godina smeju puniti i prazniti rashladne uređaje.
- Deca smeju čistiti ili obavljati korisničko održavanje uređaja jedino ukoliko su pod nadzorom.

- Ovaj frižider namenjen je isključivo za upotrebu u domaćinstvu ili u:
 - priručnim kuhinjama za zaposlene u prodavnicama, kancelarijama i sličnim prostorima
 - Hotelskim sobama, motelima i sličnim ugostiteljskim objektima.

Upozorenja vezana za električno spajanje

- Nemojte da povlačite za kabl napajanja kada isključujete utikač iz zidne utičnice.
- Čvrsto uhvatite za utikač i izvucite ga iz utičnice.
- Nikada nemojte priključivati/isključivati kabl napajanja vlažnim ili mokrim rukama kako se ne bi izložili opasnosti od strujnog udara.
- Kako bi upotreba frižidera bila bezbedna pazite da ne oštetite kabl napajanja. Ne upotrebljavati frižider ako su kabl napajanja ili utikač oštećeni.
- Kabl napajanja i utičnica uvek moraju da budu lako dostupni.
- U cilju sprečavanja opasnosti od električnog udara, u slučaju da se ošteti naponski kabl, isti mora da bude zamenjen od strane ovlašćenog servisa.
- Vaš frižider poseduje uzemljeni utikač koji je spojen na uzemljeni kabl napajanja uređaja.
- Ovaj utikač treba da se priključi na pravilno uzemljenu (šuko) utičnicu od 10A. Ukoliko u vašoj kući ne postoji takva utičnica, posavetujte se sa kvalifikovanim električarem u vezi sa

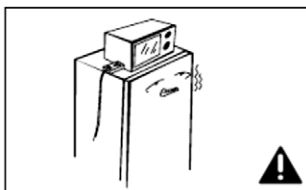
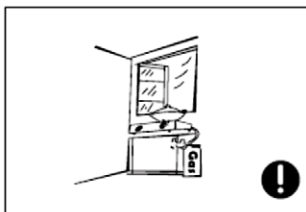
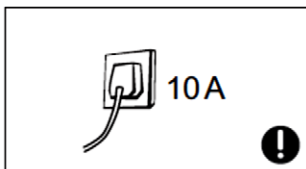
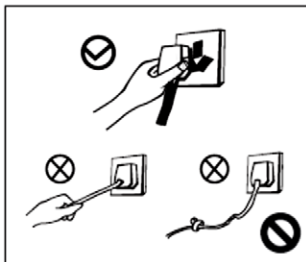

instalacijom odgovarajuće utičnice. Taj posao prepustite električaru.

- Utičnicu nemojte da delite sa drugim električnim aparatima.
- Nemojte da upotrebljavate produžne kablove ili spoljašnje tajmere.
- Utikač mora da bude čvrsto utaknut u utičnicu, kako bi se sprečila mogućnost varničenja i izazivanja požara.
- Nemojte da gnječite, zatežete ili uvijate kabl napajanja.
- Frižider je namenjen za napon napajanja 220-240V, 50Hz. Fluktuacija napona van navedenih okvira od $\pm 10\%$ može da izazove kvar ili oštećenje zamrzivača. Ukoliko imate nestabilan izvor napajanja, nabavite stabilizator napona, minimalne snage od 750W.

Upozorenja vezana uz upotrebu uređaja

- Frižider sadrži rashladni gas R600a. Vrsta i količina gasa naznačena je na nalepnici u zamrzivaču. Gas je potpuno ekološki prihvatljiv, prirodan, potpuno bezopasan ali i zapaljiv. Prilikom transporta i instaliranja, pripazite da ne dođe do oštećenja ni jednog dela (komponente) uređaja. Ukoliko dođe do oštećenja, izbegavajte otvoreni plamen ili izlaganje frižidera izvorima visoke temperature i odmah dobro provetrite prostoriju u kojoj je uređaj smešten. Ne isključujte kabl frižidera ili drugih električnih aparata jer varnica može da izazove požar.
- Radi bezbednosti, nije preporučljivo da se na frižider postavljaju drugi električni aparati kao što su kuvala, mikrotalasna rerna i slični električni uređaji.
- Nemojte da upotrebljavate druge električne uređaje unutar frižidera.



OPREZ
Opasnost
od požara!

- Zabranjeno je neovlašćeno rastavljanje ili prepravka uređaja, otvaranje kompresora ili rashladnog kola jer to može dovesti do zagađenja okoline i isticanje rashladnog gasa. Popravka i održavanje frižidera moraju da budu izvedeni od strane profesionalnog i ovlašćenog servisa.
- Oštećen priključni kabl mora da zameni ovlašćeni serviser, kako bi se izbegla opasnost od električnog udara.
- Otvori na frižideru namenjeni za ventilaciji uređaja, moraju da budu slobodni radi cirkulacije vazduha.
- Rastojanja između vrata i između vrata i kućišta su mala. Pazite da ne prikleštite prste.
- Budite oprezni prilikom zatvaranja vrata kako bi se izbeglo padanje namirnica ili posuda u vratima.
- Ne dodirujte sistem za hlađenje, pogotovo ga nemojte dodirivati vlažnim rukama, jer možete da se povredite
- Ne dozvolite deci da se igraju frižiderom. Deca nikada ne smeju da sede na nosačima/držačima ili se vešaju o vrata zamrzivača.
- Nemojte da prskate ili perete zamrzivač mlazom vode.
- Ne upotrebljavate uređaj na otvorenom prostoru i ne izlažite ga kiši kako ne bi došlo do kvara na električnoj instalaciji i izolaciji. Ne izlažite uređaj direktnoj sunčevoj svetlosti i toploti.

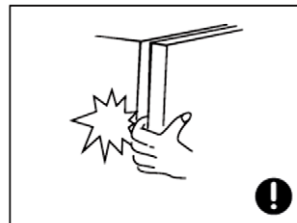
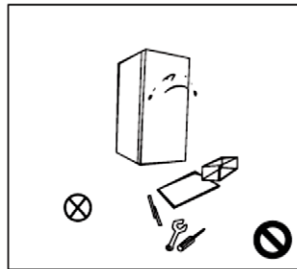

- Ne stavljajte teže predmete i više predmeta na uređaj. Prilikom otvaranja vrata, predmeti mogu da padnu sa uređaja i izazovu oštećenja ili da povrede korisnika.
- Obavezno izvucite utikač napajanja u slučaju nestanka struje u mreži ili prilikom čišćenja i održavanja frižidera.
- Nemojte da priključujete frižider na napajanje u roku od pet minuta pošto ste ga isključili, kako bi se sprečilo oštećenje kompresora zbog uzastopnog pokretanja.

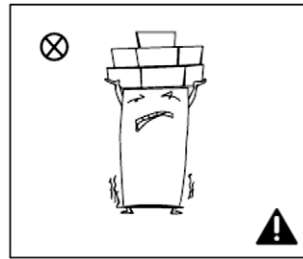

Upozorenja vezana za upotrebu frižidera

- Ne upotrebljavate frižider za čuvanje eksplozivnih supstanci kao što su aerosolne limenke ili posude koje sadrže zapaljiva sredstva jer to može da izazove oštećenje uređaja ili požar. Flaše, koje sadrže visok procenat alkohola, moraju da budu smeštene vertikalno.
- Nemojte da smeštate frižider u prostoru gde se čuvaju eksplozivne ili zapaljive supstance i nemojte da stavljate zapaljive predmete u blizinu uređaja kako bi izbegli opasnost od požara.
- Ovaj frižider je namenjen čuvanju flaša vina i drugih pića. Nemojte da upotrebljavate frižider u svrhu čuvanja krvnih uzoraka, lekova ili bioloških sadržaja.
- Ne držite eksplozivne supstance, kao što su posude sa aerosolom, zapaljivim gasom i slično, u frižideru.

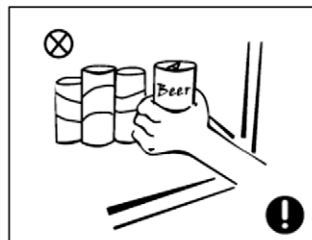
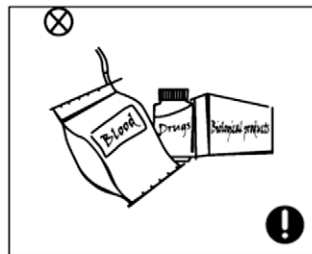
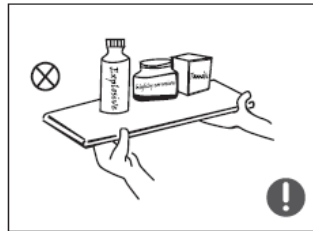

UPOZORENJA

- **UPOZORENJE:** držite otvore za ventilaciju frižidera slobodnim i bez prepreka.
- **UPOZORENJE:** čuvajte instalaciju za hlađenje od mogućih oštećenja.
- **UPOZORENJE:** Nemojte za odmrzavanje i uklanjanje leda upotrebljavati električne grejalice, sprejeve za odmrzavanje ili oštre predmete.
- **UPOZORENJE:** Ukoliko frižider ne upotrebljavate, kao i pre korisničkog održavanja ili čišćenja, obavezno isključite utikač iz zidne utičnice
- **UPOZORENJE:** Kada postavljate uređaj, vodite računa da kabl napajanja nije zgnječen, zaglavljen ili oštećen. Ako je kabl napajanja oštećen, mora da ga zameni ovlašćeni servis kako bi se izbegle potencijalno opasne situacije ili električni udar.
- **UPOZORENJE:** Ukoliko ovaj uređaj zamenjuje nekim starim uređajem sa bravom; uklonite bravu i vrata iz sigurnosnih razloga, kako biste zaštitili decu da se ne zaključaju dok se igraju.
- **UPOZORENJE:** Stariji frižideri sadrže rashladni CFC gas i moraju pravilno da se odlože. Pre nego što odlažete stari uređaj, uklonite vrata kako biste sprečili da se deca slučajno zaključaju unutar uređaja.
- **UPOZORENJE:** Nemojte priključivati uređaj na produžni kabl i postavljajte prenosne ili produžne kablove iza uređaja. Nemojte koristiti produžne kablove koji nemaju uzemljenje (2 polne utičnice) ili adaptere.
- Dobro proverite da li ima eventualno napuknutih delova na uređaju. Ukoliko imate bilo kakvih pitanja, kontaktirajte vašeg lokalnog dobavljača. Takođe proverite da li je uređaj eventualno oštećen pre nego je upakovan od strane ovlašćenog servisa.

Smeštaj

Pre početka upotrebe frižidera-zamrzivača, uklonite originalno pakovanje, uključujući stiropor i trake unutar zamrzivača, skinite zaštitnu foliju sa vrata i kućišta, ako postoji.

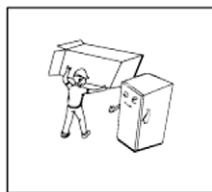

Odložite ambalažu van domašaja dece. Ne dozvolite deci da se igraju ambalažom, jer delovi pakovanja mogu da izazovu gušenje (stiropor) i povrede opasne po život.

Frižider držite dalje od izvora toplote. Ne postavljajte ga na jako osunčana mesta

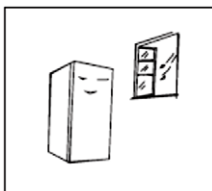

Ne smeštajte frižider na otvorenom, ne izlažite ga kiši i ne stavljajte ga u vlažne prostorije kako bi se sprečilo stvaranje rđe ili smanjenje izolacijskog učinka.

Frižider treba da bude smešten u provetrenoj prostoriji, mora čvrsto da stoji na ravnoj podlozi i da bude u ravni sa podlogom (podom).

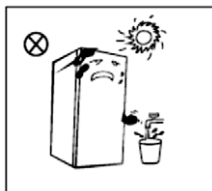

Samostojeći uređaj nije namenjen da se koristi kao ugradbeni!

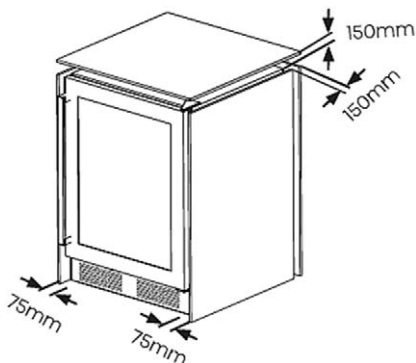

Slobodan prostor iznad uređaja mora da bude veći od 15 cm, a udaljenost bočnih strana i zadnje strane mora da bude veća od 7,5 cm, kako bi se olakšalo otvaranje i zatvaranje vrata i odvođenje toplote.

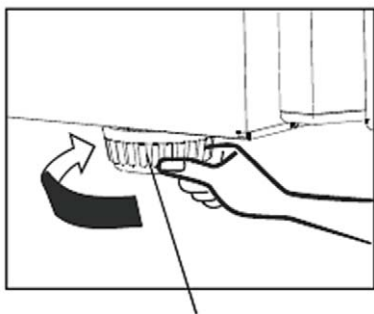

Nivelirajuća nogica

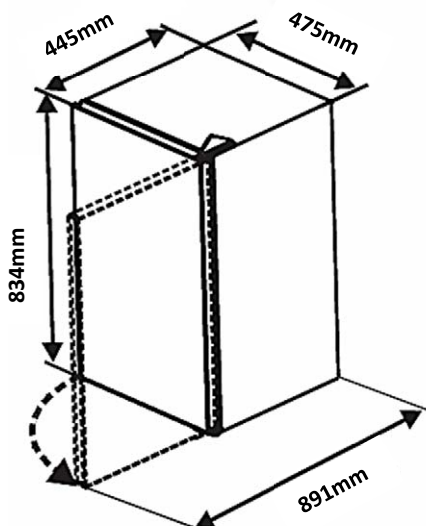

VAŽNO: Uređaj mora čvrsto da stoji na podlozi i da bude ravan sa podom (okrećite nogice za nivelaciju dok frižider ne bude ravan i stabilan).

Ostavite dovoljno prostora kako bi se omogućilo lagano otvaranje vrata i uklanjanje fioka i polica. Ostavite dovoljno prostora kako bi se osiguralo lagano otvaranje vrata i uklanjanje ladica i polica.

WxD ≥ 475 × 891 mm

Dimenzije su prikazane samo kao okvirna informacija.

Upozorenja vezana uz odlaganje uređaja



Gas R600a, ciklopentan i penasti izolacijski materijali su zapaljivi i zbog toga neupotrebljivi frižider treba da bude izolovan od izvora toplote i plamena i ne sme da se spaljuje.



Predajte frižider-zamrzivač u najbliži centar za skladištenje i reciklažu električnog i elektronskog otpada, kako bi se izbegle štete za okolinu ili druge moguće opasnosti.

OPASNOST: RIZIK OD ZAKLJUČAVANJA DECE

Uklonite vrata sa frižidera i police kako bi se izbegle nesreće dece koja se u igri mogu naći unutar uređaja.

Ako stari frižider koji odlažete poseduje bravu na vratima, obavezno bravu odstranite sa vrata, kako bi zaštitili decu da se ne zaključaju tokom igre.

Servis

Uređaj treba da bude servisiran u ovlašćenom servisu i samo koristeći originalne rezervne delove. Ni pod kojim uslovima ne pokušavajte da popravljate uređaj sami. Popravke koje provode osobe bez potrebnog iskustva mogu da uzrokuju povrede ili kvar uređaja. Uvek kontaktirajte stručnog servisera.

Nemojte pokrivati zadnju stranu i ostale izlaze vazduha na frižideru.

Nemojte držati namirnice više temperature blizu senzora temperature unutar frižidera.

Dozvoljeno je izvaditi fioke u prostoru frižidera i staviti hranu ravno na policu.

Transport

Uređaj mora da se transportuje u originalnoj kutiji ili, ukoliko to nije moguće, umotan u meku tkaninu i dobro učvršćen.

Transport u neodgovarajućoj ambalaži može biti uzrok oštećenju kućišta i delova unutar frižidera.

Pre premeštanja, uklonite sav pribor i učvrstite police i pregrade, osigurajte vrata kako se ne bi slučajno otvorila za vreme transporta.

Ne naginjite frižider i ne okrećite ga naopako i ne tresite ga.

Prilikom transporta i nošenja, ugao nagiba ne sme da bude veći od 45°.

Prilikom nošenja i transporta, nemojte držati uređaj za vrata ili šarke.

NAPOMENA:

Bilo koji kvar ili šteta nastala tokom utovara, istovara ili transporta, a posle isporuke proizvoda korisniku, nije pokrivena garancijom.

Kapacitet vitrine za vino



Gornja slika služi kao preporuka za veličine flaša. Svaka kolekcija flaša može biti drugačija i na tržištu postoji mnogo različitih veličina i oblika flaša.

Kapacitet flaša naveden za ovaj uređaj odnosi se na standardne "Bordeaux" flaše od 750ml.

Flaše različite veličine, uključujući flaše za šampanjac i penušac smanjiće broj flaša koje možete smestiti u uređaj za čuvanje vina.

DELOVI I FUNKCIJE

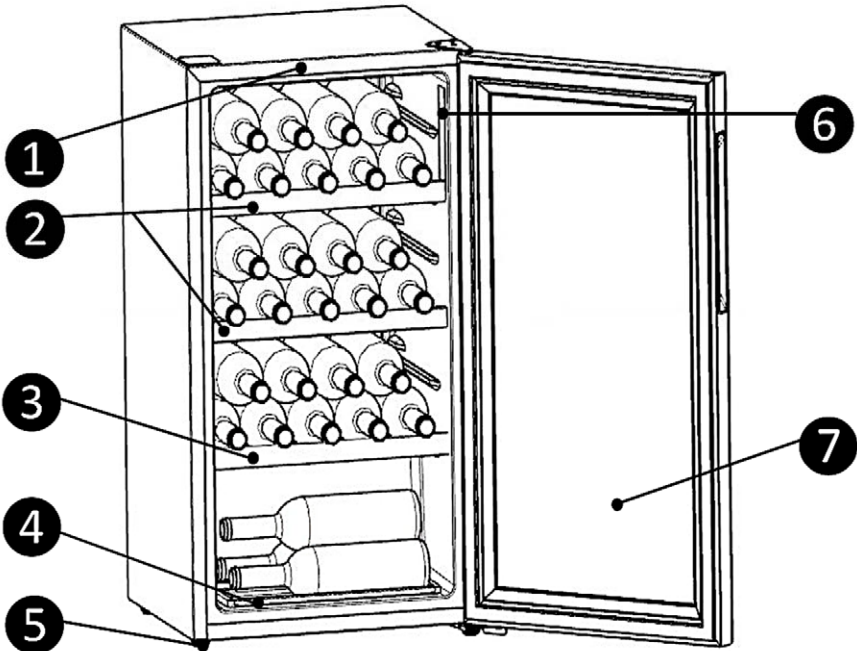

- | | |
|----------------------------|------------------------|
| 1. LED osvetljenje | 5. Nivelirajuća nogica |
| 2. Gornje polica za flaše | 6. Kontrolna ploča |
| 3. Srednja polica za flaše | 7. Vrata |
| 4. Donja polica za flaše | |

Položaj i smještaj fioka, kutija za hranu, polica itd. prikazan na gornjoj slici osiguravaju najbolju energetska efikasnost.

Kapacitet hladnjaka je 30 flaša za vino. Postavite flaše vina kao što je prikazano na gornjoj slici. Ovo je najučinkovitiji način korištenja uređaja.

* Slike u ovom uputstvu su samo informativne; vaš proizvod može da se neznatno razlikuje u delovima i dodatnoj opremi.

KONTROLNA PLOČA

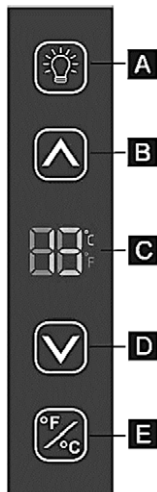

- A. Uklj./Isklj. osvetljenje
- B. Podešavanje temperature-povećanje
- C. Prikaz temperature
- D. Podešavanje temperature-smanjenje
- E. Taster promene jedinice temperature °F ili °C

Osvetljenje Uklj./Isklj.

Možete uključiti ili isključiti unutrašnje svetlo pritiskom na taster **(A)**. Kada su vrata otvorena, za uključivanje svetla trebate dva puta da pritisnete ovaj taster.

Ako uključite svetlo, svetlo će se automatski isključiti nakon 15 minuta, tako da vino ne bude predugo izloženo svetlu.

Podešavanje temperature

Možete podesiti temperaturu pritiskom na taster "▲" ili "▼". Kada prvi put pritisnete taster, LED ekran će prikazati trenutno podešenu temperaturu. Temperatura će se povećati za 1°C ili 1°F svaki put kada pritisnete taster "▲" ili smanjiti za 1°C ili 1°F svaki put kada pritisnete taster "▼".

NAPOMENA:

- Uređaj neće raditi ispravno ako je podešena temperatura viša od temperature okoline.
- Raspon temperature je od 5°C (41°F) do 20°C (68°F).
- Fabrički podešena temperatura je 12°C (54°F).
- Kada podešavate temperaturu, podesite prosečnu temperaturu u rashladnoj vitrini. Između gornje i donje police može postojati razlika od 2°C (36°F) do 3°C (54°F).

Promena jedinice temperature (°F / °C)

Pritiskom na taster **(H)** možete promeniti podešavanje prikaza temperature iz Farenhajta u stepene Celzijusa i obrnuto.

Čišćenje pre prve upotrebe

Obrišite unutrašnjost uređaja u blagom rastvoru sode bikarbone. Zatim obrišite unutrašnjost mekanom ili sunderom, namočenom u toplju vodi. Operite police i fioke u toplju vodi i osušite u potpunosti pre nego vratite sav pribor u zamrzivač.

Spoljno kućište očistiti mekanom i vlažnom krpom. Ako vam je potrebno više informacija, pogledajte u odeljak: "Čišćenje i održavanje"

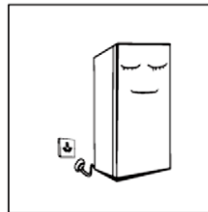

◆ Pre priključenja na napajanje

Proverite da napon Vašeg domaćinstva odgovara radnom naponu uređaja (220-240V, 50Hz) i da utičnica ima uzemljenje i odgovara utikaču zamrzivača.

◆ Pre uključenja

Postavite zamrzivač na predviđeno mesto i ostavite ga da miruje barem jedan sat pre nego uređaj priključite na napajanje 220-240V, 50Hz

Frižider treba da bude u radu najmanje 2 do 3 časa pre nego počnete da odlažete sveže ili smrznute namirnice.

Leti, ili kada je spoljna temperatura visoka, treba da ga ostavite najmanje 4 časa u radu.

Smeštaj flaša

Uređaj je opremljen sa 4 police uključujući 2 gornje police, 1 srednju i 1 donju policu.

Flaše treba postaviti na police kako je prikazano.

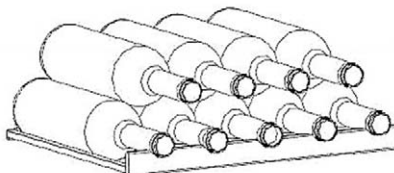

Takođe možete postaviti flaše kako je prikazano u najdonju policu koja se nalazi na dnu vitrine.

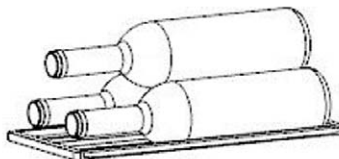

UPOZORENJE

- **Kako biste sprečili da se flaše otkotrljaju ili razbiju, ne sme biti više od 6 flaša postavljeno na dno prostora za hlađenje kao što je prikazano.**
- **Maksimalno opterećenje svake police je 15 kg.**

Saveti za čuvanje i skladištenje vina

- Čuvajte flaše sa vinom na tamnom mestu. Vrata su opremljena sa dvostrukom anti UV zatamnjanim staklom koje pruža zaštitu od svetla, u slučaju da se rashladna vitrina izložena dnevnom svetlu.
- Položite flaše tako da se čepovi ne osuše.
- Izbegavajte prečesto ili dugo uključenje osvetljenja unutar prostora vitrine. Vino se bolje čuva u tamnom okruženju.
- Kako biste izbegli mešanje sadržaja flaše vina, pažljivo rukujte flašama.
- Pridržavajte se preporuka i saveta u trenutku kupovine ili navedenih u dokumentaciji o kvalitetu, trajanju i optimalnoj temperaturi čuvanja svake flaše vina.
- Pravilno čuvanje vina zavisi od njegove starosti, vrste grožđa, sadržaju alkohola i količini fruktoze i tanina u njemu. Prilikom kupovine proverite je li vino već odležalo ili je potrebno odlaganje da se sa vremenom popravi kvalitet.

Tablica temperature čuvanja i posluživanja vina

Vina se moraju čuvati i sazrevati na istoj i stalnoj temperaturi. Preporučena je temperatura između 12°C (53,6°F) do 14°C (57,2°F). Donja tablica prikazuje preporučene indikativne temperature za određenu vrstu vina. Niža ili viša temperatura može uticati na vreme skladištenja i ukus.

Sorta vina	Preporučena temperatura
Champagne NV, Penušava, Spumante	6°C (42,8°F)
Suvi beli Semillon, Sauving Blanc	8°C (46,4°F)
Vintage šampanjac Suvi beli Chardonnay Suvi beli Gewurztraminer Rizling, Pinot grigio Slatki beli sauternes, ledeno vino Barsac, kasna berba	10°C (50°F)
Beaujolais	13°C (55,4°F)
Slatka bela berba: Sauternes Chardonnay bele berbe	14°C (57,2°F)
Crveni Pinot Nair Crveni Grenache.Syrah, Zinfandel, Tempranillo	16°C (60,8°F)
Crvena berba crnog pinota	18°C (64,4°F)
Cabernet & Merlot	20°C (68,8°F)

ODRŽAVANJE

Čišćenje



Pre početka čišćenja, isključite napajanje tako što ćete izvaditi utikač napajanja iz utičnice.

Potrebno je redovno čistiti prašinu sa zadnje strane frižidera kako bi se poboljšala efikasnost hlađenja i ušteda energije.

Unutrašnjost treba redovno da se čisti kako bi se izbegla pojava neprijatnih mirisa.

- ◆ Za čišćenje upotrebljavajte mekanu krppu ili sunđer ptopljen u vodu sa blagim rastvorom neutralnog deterdženta.
- ◆ Izvadite sve police i fioke iz frižidera.
- ◆ Obrišite unutrašnjost uređaja u blagom rastvoru sode bikarbone, a zatim obrišite unutrašnjost mekanom krpom ili sunđerom. Na kraju, suvom krpom osušite unutrašnjost. Na isti način operite i osušite police i fioke.
- ◆ Koristite vlažnu krppu za čišćenje spoljnih površina. Možete da koristite standardne čistače za čišćenje nameštaja. Pazite da hemikalije za čišćenje ne dođu u dodir sa dihtung gumom vrata.
- ◆ Dihtung gumu vrata čistite vlažnom i mekanom krpom.
- ◆ Rešetku kondenzatora (ako postoji) na zadnjoj strani uređaja možete usisati pomoću nastavka sa mekanom četkom.

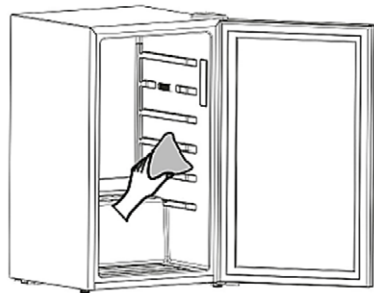

Saveti za čišćenje

Može da se pojavi kondenzacija na spoljnoj strani uređaja. To može da bude zbog promene u temperaturi ili povećanoj vlazi prostorije. Obrišite kondenzat suvom krpom. Ako se problem nastavi, obratite se kvalifikovanom tehničaru za pomoć. Kako bi pospešili sušenje unutrašnjosti, ostavite vrata otvorenim.

Nakon što se unutrašnjost dobro osušila, zatvorite vrata i priključite zamrzivač na napajanje. Nemojte da koristite tvrde četke, metalne četke, žicu za čišćenje, abrazivna sredstva, kao što su paste za zube, organske rastvore (kao što su alkohol, aceton, ulje, itd), kipuću vodu, kiseline ili baze prilikom čišćenja, jer to može da ošteti kućište i unutrašnjost zamrzivača.

Nemojte da ispirate uređaj vodom u mlazu da ne bi uticali na električne izolacije.

Molimo koristite suhu krppu pri čišćenju tastera za kontrolu temperature i električnih komponenti. Nemojte da upotrebljavate oštre metalne predmete ili električni grejač za odleđivanje kako ne biste oštetili frižider.

Odmrzavanje

Odmrzavanje vinskog hladnjaka odvija se automatski. Voda od odmrzavanja odlazi u posudu koja se nalazi na zadnjoj strani uređaja, iznad kompresora, gde isparava! Obavezno povremeno očistite otvor za odvod odmrznute vode pomoću posebnog sredstva za čišćenje.



Promena LED osvetljenja

U slučaju potrebe, LED osvetljenje mora da zameni ovlašćeni servis. Molimo kontaktirajte ovlašćeni servis ili proizvođača.

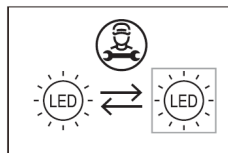

Ukoliko frižider nećete da upotrebljavate duže vreme:

U slučaju nestanka električne energije, namirnice unutar frižidera mogu ostati sačuvane nekoliko sati čak i leti; Tada, preporučamo da izbegavajte često otvaranje vrata i ne stavljate sveže namirnice u frižider. Isključite frižider i dobro očistite unutrašnjost frižidera.

Držite vrata otvorenim kako bi se izbeglo stvaranje neprijatnih mirisa.



Kada jednom uključite zamrzivač u struju, preporučuje se da ga isključujete jedino prilikom čišćenja i otapanja ili ukoliko ne nameravate da ga upotrebljavate duži vremenski period.

Nemojte da pomerate uređaj za vreme rada jer to utiče na rad kompresora i na njegov vek trajanja.

Saveti za uštedu energije

Pokušajte da ne otvarajte prečesto vrata, pogotovo kada je vazduh u prostoriji vlažan i topao. Kada otvorite vrata, zatvorite ih u najkraćem vremenu.

Obezbedite da u svakom trenutku zamrzivač ima odgovarajući protok vazduha iza aparata.

U normalnim temperaturnim uslovima, podesite dugme termostata u srednji položaj.

Pre stavljanja namirnica u frižider, tople namirnice ostavite da se ohlade na sobnu temperaturu.

Nakupljeni led i inje povećavaju potrošnju energije. Odmrzavajte zamrzivač čim je sloj leda deblji od 3-5 mm.

- ◆ Ako vaš uređaj poseduje spoljni kondenzator, kondenzator i zadnji zid trebaju uvek da budu bez prašine ili nečistoća.
- ◆ Frižider treba da bude smešten u najhladnijem delu prostorije, dalje od toplotnih izvora i grejalica i izvan direktnog sunčevog svetla.
- ◆ Preopterećenje i nepravilno punjenje utiče na efikasnost hlađenja i potrošnju energije, te će kompresor raditi duže za istu efikasnost.
- ◆ Nastojte istovremeno uzeti sve potrebne flaše i zatvorite vrata što je pre moguće.

PROMENA SMERA OTVARANJA VRATA

Pažnja:

Kako bi izbegli povredu i/ili oštećenje frižidera, preporučujemo da vam neko pomogne tokom postupka promene smera otvaranja vrata.

Proverite da li je frižider isključen i prazan.

Postavite nogice za nivelaciju u najvišu poziciju.

Potrebni alat: krstasti odvijač (šrafciiger), ravni odvijač, imbus ključevi

Napomena: Kako bi skinuli vrata potrebno je da nagnete aparat natrag.

Treba osloniti aparat na čvrstu i stabilnu površinu, na primer na stolicu ispod gornje ploče tako da možete da pristupite dnu zamrzivača.

Nemojte da postavljate uređaj u potpunosti na zadnju stranu, jer to može oštetiti sistem za hlađenje.

- Otvorite vrata hladnjaka.
- Uklonite vijke (1) koji spajaju šarku (2) na desnoj gornjoj strani kućišta vitrine.
- Uklonite poklopac sa mesta leve gornje šarke (8) i prebacite ga na desnu stranu kućišta.
- Pažljivo podignite vrata i postavite ih na mekanu površinu kako biste sprečili ogrebotine ili oštećenje vrata.
- Uklonite vijke (6) koji spajaju nosač donje šarke (5) na desnoj strani kućišta.
- Uklonite podesivu nogicu (7) i prebacite je na desnu stranu vinske vitrine.
- Pričvrstite pomoću vijaka (6) nosač donje šarke (5) i na levu stranu kućišta, kao što je bilo pričvršćeno na suprotnoj strani.
- Uklonite vijke (4) koji spajaju graničnik (3) na desnoj strani vrata i prebacite ih na levu stranu vrata, kao što su bili pričvršćeni na suprotnoj strani.
- Postavite vrata na osovinu, pazeći da osovina uđe u čauru na donjem delu okvira vrata.
- Pričvrstite gornju šarku (2) na levu stranu kućišta, prethodno uklonjenu sa desne u koraku 2. Proverite da li osovina ulazi u čahuru na gornjem delu okvira vrata.
- Zatvorite vrata, kada su vrata u poravnom položaju u odnosu na kućište, potpuno zategnite vijke šarki.
- Otvorite vrata i pričvrstite sve okove (ako postoje).

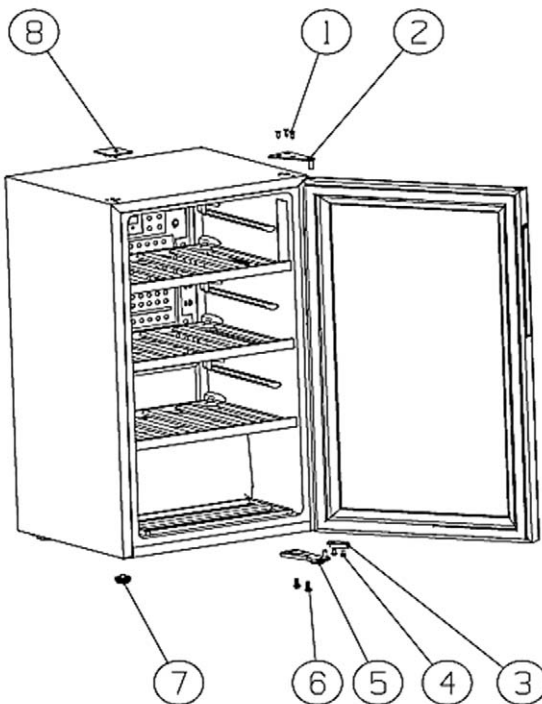

Šumovi i zvukovi iz uređaja

Možda ćete primetiti da vaš uređaj ponekad proizvodi neobične zvukove, kao šuštanje ili zvuk prelivanja vode i sl.. Ti zvukovi su uobičajeni i normalni i ne utiču na ispravnost i rad uređaja.

Ovi zvukovi su uzrokovani protokom rashladnog gasa u sistemu hlađenja. Ovi zvukovi postali su izraženiji nakon uvođenja CFC gasova. Ovo nije kvar i ne utiče na performanse vašeg uređaja.

ČESTO POSTAVLJANA PITANJA I PROBLEMI

Sledeće jednostavne smetnje mogu biti otklonjene od strane korisnika.

U slučaju neotklanjanja smetnji molimo Vas kontaktirati korisničku službu.

Problem	Mogući uzrok	Provjerite sljedeće:
Vino je pretoplo	Temperatura nije ispravno podešena. Vrata su bila otvorena dulje vreme Uređaj je blizu izvora topline.	Pogledajte odjeljak "Kontrolna ploča". Otvarajte vrata hladnjaka samo kada je to neophodno potrebno. Molimo pogledajte poglavlje "Instaliranje hladnjaka".
Jače nakupljanje inja, moguće i na brtvi vrata	Brtva na vratima nije nepropusna (moguće nakon promjene šarki)..	Pažljivo zagrijte dijelove brtve vrata na dijelu koji propušta zrak sušilom za kosu (ne toplije od otprilike 50°C). Istovremeno ručno oblikujte zagrijanu brtvu vrata tako da pravilno sjedne.
Neobični zvukovi	Uređaj nije dobro niveliran. Aparat dodiruje zid ili druge predmete. Komponenta, npr. cijev na stražnjoj strani uređaja dodiruje drugi dio uređaja ili zid	Ponovno namjestite nivelirajuće nogice. Lagano pomaknite uređaj. Ako je neophodno, pažljivo i lagano savinite komponentu (cijev) koja vibrira ili diodiruje drugi dio na uređaju.
Kompresor se ne pokreće odmah nakon promjene podešene temperature..	To je normalno, nije došlo do neispravnosti. Podešena temperatura je viša od temperature okoline.	Kompresor se uključuje nakon određenog vremena. Postavite temperaturu nižu od temperature okoline.
Voda ispod uređaja	Otvor za odvod vode je začepljen..	Pogledajte odjeljak "Čišćenje i održavanje".

Napomene:

- ◆ Frižider proizvodi toplotu za vreme rada, posebno u letnjim mesecima i to je normalna pojava.
- ◆ Kondenzacija: može da je bude na spoljnoj površini i na vratima zamrzivača kad je vlažnost okruženja velika i to je normalna pojava - brišite suvom krpom.
- ◆ Zvuk proticanja: rashladni gas kreće se kroz instalaciju za hlađenje i proizvodi karakterističan zvuk – normalna pojava i ne utiče na efekat hlađenja.
- ◆ Šištanje: pojavice se pokretanjem kompresora, posebno prilikom uključjenja/isključjenja.
- ◆ Buka: elektromagnetni ventil može da se čuje tokom rada ali to je to normalna pojava i ne utiče na rad.

Rezervni delovi

Naručene delove u sledećoj tabeli možete nabaviti u kanalu:

Delovi za naručivanje	Uslugu servisa pruža:	Minimalno vreme raspoloživosti dela:
Termostat	Stručno servisno osoblje	Najmanje 7 godina nakon zadnje prodaje modela na tržištu
Senzori temperature	Stručno servisno osoblje	Najmanje 7 godina nakon zadnje prodaje modela na tržištu
Štampana ploča	Stručno servisno osoblje	Najmanje 7 godina nakon zadnje prodaje modela na tržištu
Osvjetljenje	Stručno servisno osoblje	Najmanje 7 godina nakon zadnje prodaje modela na tržištu
Ručke vrata	Stručno servisno osoblje i krajnji korisnik	Najmanje 7 godina nakon zadnje prodaje modela na tržištu
Šarke vrata	Stručno servisno osoblje i krajnji korisnik	Najmanje 7 godina nakon zadnje prodaje modela na tržištu
Police i police vrata	Stručno servisno osoblje i krajnji korisnik	Najmanje 7 godina nakon zadnje prodaje modela na tržištu
Fioke	Stručno servisno osoblje i krajnji korisnik	Najmanje 7 godina nakon zadnje prodaje modela na tržištu
Fioke za vrata	Stručno servisno osoblje i krajnji korisnik	Najmanje 7 godina nakon zadnje prodaje modela na tržištu

Klimateske klase

Za klimatsku klasu uređaja pogledajte natpisnu pločicu na uređaju.

Klasa	Oznaka	Prosečna temperatura okoline (°C)
Proširena umerena	SN	+ 10 to + 32
Umerena	N	+ 16 to + 32
Subtropska	ST	+ 16 to + 38
Tropska	T	+ 16 to + 43

- ◆ Proširena umerena temperatura: ovaj fižider je namenjen upotrebi na sobnoj temperaturi u rasponu od 10°C do 32°C;
- ◆ Umerena: ovaj fižider je namenjen za upotrebu na sobnoj temperaturi u rasponu od 16°C do 32°C;
- ◆ Subtropska: ovaj fižider je namenjen upotrebi na sobnoj temperaturi u rasponu od 16°C do 43°C.
- ◆ Tropska: ovaj fižider je namenjen upotrebi na sobnoj temperaturi u rasponu od 16°C do 43°C

Odlaganje istrošenog uređaja, Izjava o usaglašenosti

Prijateljski odnos prema okolini



Simbol označava da proizvod spada u grupu električne i elektronske opreme (EE proizvodi) i da ne sme da se odlaže sa Pravilnim postupanjem, zbrinjavanjem i recikliranjem proizvoda, sprečavate potencijalne negativne posledice na ljudsko zdravlje i okolinu, koje mogu da nastanu kao posledica neadekvatnog skladištenja ovog proizvoda po isteku njegovog veka upotrebe. Za više informacija pozovite prodavca ili najbliži centar za prikupljanje i reciklažu otpada.

Izjava o usaglašenosti

Ovaj uređaj proizveden je u skladu sa važećim evropskim normama i u skladu je sa svim važećim direktivama i regulativama. Za izjavu o usaglašenosti, kontaktujte:

KimTec d.o.o., Viline vode bb, Slobodna zona Beograd L12/4, 11000 Beograd.

Telefon: 011 20 70 600, Fax: 011 2070 854 , 011 3313 596

E-mail: prodaja@kimtec.



Lista sa podacima

Podaci s informacijama o proizvodu (Lista sa podacima) uneseni su u bazu podataka EPREL.

Za više informacija i informaciju o proizvodu skenirajte QR kôd ili posetite web stranicu: www.vivax.com





CW-094S30 GB

МК

Гарантен лист / Список на сервиси



Содржина

■ Сигурносни предупредувања

Значајни сигурносни ознаки и предупредувања

Предупредувања поврзани со електрично поврзување

Предупредувања поврзани со користење на уредот

Предупредувања поврзани со одложување на намирници

Предупредувања поврзани со стар или непотребен уред

Предупредувања поврзани со транспортот

■ Користење на фрижидерот

Главни делови и функции

Контролна табла

Прво вклучување

■ Одржување на фрижидерот

Чистење

Доколку уредот нема да се користи подолго време

■ Напомена и совети за штедење на енергија

■ Замена на насоката на отварање на врата

Најчести прашања и проблеми

■ Резервни делови, Одложување на потрошениот уред, ЕУ Изјава за согласност

Почитувани:

Ви благодариме што го купивте овој фрижидер. За да обезбедите оптимално работење и да ги искористите сите достапни функции на уредот, внимателно прочитајте ги овие упатства.

Ве молиме, фрлете го пакувањето во согласност со важечките локални прописи за животна средина.

Кога го фрлате стариот фрижидер-замрзнувач, контактирајте ја вашата локална канцеларија за електронско отстранување на отпад за да го фрлите вашиот уред безбедно и еколошки.

Овој уред треба да се користи само за складирање храна и ладење на пијалоци. Употребата на уредот за други цели не се препорачува и производителот не е одговорен за било каква штета предизвикана од неправилна употреба.

Прочитајте ги овие упатства внимателно пред да го инсталирате и поврзете фрижидерот во напојување. Производителот не е одговорен за неправилно користење на уредот.

Строго следете ги упатствата дадени во овој прирачник. Чувајте ги упатствата на познато и безбедно место и чувајте ги во случај на дополнителна потреба.

Сигурносни предупредувања

Значајни сигурносни знаци



Знак
Забрана

Овој знак означува забрана за одредени активности. Непочитување на упатството може да доведе до оштетување на производот или загрозување на сигурноста на корисникот.



Знак
Предупред
ување

Овој знак означува на упатство кое задолжително мора да се почитува и следи. Непочитувањето на упатствата може да предизвика оштетување на производот или загрозување на сигурноста на корисникот.



Знак
Внимание

Овој знак означува дека е потребно внимание на одредени активности. Потребно е да се придржувате до мерките на претпазливост бидејќи може да дојде до повреда или оштетување на уредот.

ВНИМАНИЕ:

- Овој уред не е наменет за користење од страна на лица (вклучувајќи деца) со намалени физички, сетилни или ментални способности или недостаток на искуство и знаење, освен ако не се под надзор од страна на лицето одговорно за нивната сигурност.
- Децата мора да бидат надгледувани за да не си играат со уредот.
- Овој уред може да го користат деца од 8 години и постари и лица со намалени физички, сетилни или ментални способности или недостаток на искуство и знаење, освен ако се под надзор и добиле упатства за безбедно користење на уредот и ги разбираат сите потенциални опасности на кој се изложени за време на користење на уредот.
- Децата не смеат да си играат со уредот.
- Децата на возраст од 3 до 8 години не смеат да го полнат и празнат уредот.
- Децата смеат да го чистат или извршуваат корисничко одржување на уредот само доколку се под надзор.

- Овој уред е наменет исклучиво за домаќинско користење и слични намени како што:
 - Кујнски простории за вработени во продавници, фирми и други работни простории
 - Угостителски објекти како што се собите во хотелите, мотелите и други слични објекти.
 - “Bed and breakfast” (спиeње со појадок) соби.
 - Ketering и слични кој не овозможуваат изнајмувачки сервис.

Предупредувања поврзани со електричното поврзување

- Немојте да го влечете кабелот за напојување кога го одповрзвате од утикач и штекер. Ве молиме цврсто фатете го утикачот и повлечете го од штекер.
- Никогаш немојте да го одповрзвате / приклучувате кабелот за напојување со влажни раце или мокри за да не бидете изложени на опасност од струен удар.
- За да се обезбеди сигурно користење внимавајте да не го оштетите кабелот за напојување. Немојте да го користите уредот доколку кабелот за напојување или утикачот се оштетени.
- Осигурајте се дека кабелот за напојување и утикачот се секогаш достапни.
- Со цел за спречување на опасност од електричен удар, во случај на оштетување на напонскиот кабел, истиот мора да биде заменет од страна на производителот, или друго овластено лице.

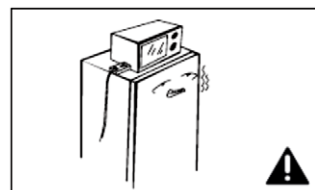
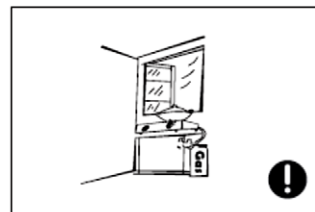
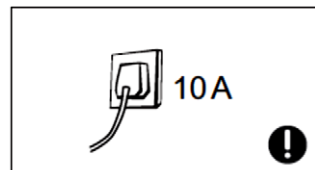
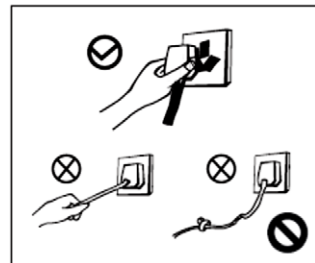

- Вашиот уред поседува уземјен утикач кој е поврзан на уземјен кабел за напојување на уредот. Овој утикач треба да се приклучи директно на уземјен штекер од 10А моќност на струја. Доколку во вашиот дом не постои таков штекер, Ве молиме да се посетувате со овластен електричар или со вашиот дистрибутер на електрична енергија. Замената препуштете ја на квалификуван електричар. Утикачот немојте да го делите со други електрични уреди.
- Немојте да користите продолжни кабли или надворешни тајмери.
- Утикачот и кабелот за напојување мора да биде цврсто вметнат во утикач, за да се спречат можни искри и предизвикување на пожар.
- Немојте да го притискате, повлекувате или виткате кабелот за напојување.
- Фрижидерот е наменет за приклучување на напојување 220-240V, 50Hz. Флуктацијата на напон преку граница од $220-240 \pm 10\%V$ може да предизвика дефект или оштетување на уредот. Доколку имате нестабилен извор на напојување, обезбедете стабилизатор за напојување со минимална моќност од 750W.

Предупредувања поврзани со користење на уредот

- Фрижидерот содржи разладен плин R600a и изолација од Циклопенат. Типот и количината на плинот се означени на налепницата од уредот. Плинот R600 е потполно еколошки прифатлив, природен плин, и е потполно безопасен, али запалив. За време на транспортот и инсталирање на уредот внимавајте да не дојде до оштетување на ниту еден дел (компонента) на уредот.



ВНИМАНИЕ

Опасност од пожар!

Доколку дојде до оштетување, избегнувајте отворен пламен и изложување на уредот на топли извори, и веднаш добро проветрете ја просторијата во која уредот е сместен.

- Заради безбедност, не се препорачува на уредот да се поставуваат други електрични уреди како што е микробрановата печка и слични електрични уреди.

- Немојте да користите електрични уредо во фрижидерот или замрзнувачот.
- Забрането е неовластено расклопување, прееначување, уништување на компресорот или разладниот круг бидејќи тоа може да предизвика загадување на околината и истекување на разладен плин. Поправката и одржувањето мора да ги изврши професионален и овластен сервис.
- Оштетен кабел мора да биде заменет кај производителот или овластен сервисер за да се избегне опасност од електричен удар.
- Отворите на фрижидерот или замрзнувачот, наменети за вентилација на уредот, мора да бидат слободни заради циркулирање на воздухот.
- Словите и отворите помеѓу вратата и куќиштето на фрижидерот се мали. Немојте да ги ставате рацете во тие простории за да спречите прикештување на прстите. Ве молиме бидете внимателни за време на затварање на вратата на фрижидерот за да се избегне паѓање на намирници или садови од вратата.
- Немојте да го допирате системот за ладење, замрзнатите метални предмети, лименки или садови, поготово немојте да ги допирате со влажни раце бидејќи можете да се повредите.
- Немојте да им дозволувате на децата да си играат со фрижидерот. Децата никогаш не смеат да седат на носачите/држачите или да висат на вратата од фрижидерот.

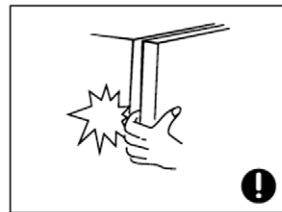
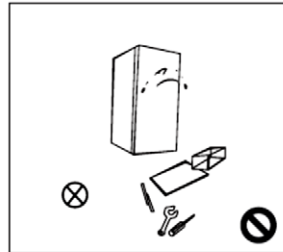

- Немојте да го прскате или перете фрижидерот со млаз вода.
- Немојте да го користите фрижидерот на отворен простор и да го изложувате на дожд или голема влага за да не дојде до дефект на електричните делови и изолацијата на фрижидерот. Немојте да го изложувате уредот на директна сончева светлина и топлина.
- Немојте да ставате тешки и високи предмети на уредот. За време на отварање на вратата, предметите можат да паднат од уредот и да предизвикаат оштетување или повреда.
- Задолжително одспојте го утикачот за напојување во случај на прекин на електрично напојување во мрежата или за време на чистење и одржување на уредот.
- Немојте да го приклучувате уредот на напојување во рок од пет минути по исклучување, за да се спречи оштетување на компресорот заради последователно стартување.

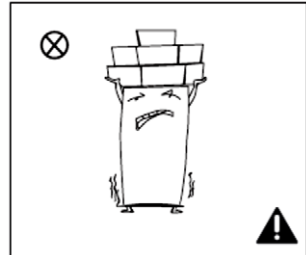

Предупредувања поврзани со одложување на намирници

- Немојте да го користите уредот за складирање на експлозивни работи како што е аеросолната лименка или садовите кој содржат запаливи средства бидејќи тоа може да предвика оштетување на уредот или пожар. Шишињата, кој содржат висок процент на алкохол, мора да бидат поставени вертикално.
- Немојте да го поставувате фрижидерот во простор каде што се складираат експлозивни или запаливи работи, и немојте да ставате запаливи предмети во близина на фрижидерот за да избегнете опасност од пожар.

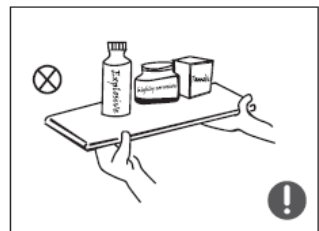

- Овој уред е наменет за чување на свежа храна и пијалок. Немојте да го користите фрижидерот со цел за чување на крв, лекови или биолошка содржина.
- Немојте да чувате експлозивни работи, како што е аеросолот, запаливиот плин во фрижидерот.

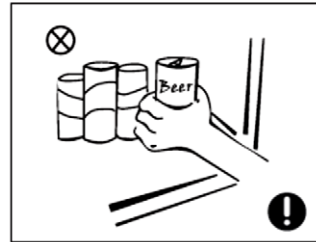
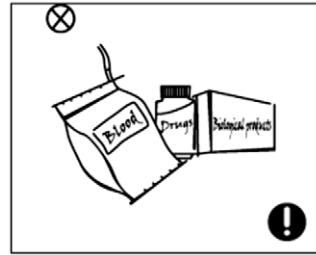

ПРЕДУПРЕДУВАЊЕ

- **ПРЕДУПРЕДУВАЊЕ:** Отворите за вентилација на фрижидерот треба да бидат слободни и без препрека.
- **ПРЕДУПРЕДУВАЊЕ:** немојте да ја оштетувате инсталацијата за ладење.
- **ПРЕДУПРЕДУВАЊЕ:** Немојте за одмрзнување и отстранување на лед да користите електрични греалки, спреј за одмрзнување или оштри предмети.
- **ПРЕДУПРЕДУВАЊЕ:** Доколку фрижидерот не го користите, и пред корисничко одржување или чистиње задолжително исклучете го од напојување.
- **ПРЕДУПРЕДУВАЊЕ:** Кога го поставувате уредот, имајте во предвид кабелот за напојување да не е згмечен, заглавен или оштетен. Доколку кабелот за напојување е оштетен, мора да биде заменет од производителот, сервисерот или друга квалификувано лице за да се избегне потенцијално опасна ситуација и електричен удар.
- **ПРЕДУПРЕДУВАЊЕ:** Доколку оваа единица се замену со некоја стара со заклучување; отстранете ја бравата и вратата од сигурносни причини, за да ги заштитите децата додека си играат од заклучување.

- **ПРЕДУПРЕДУВАЊЕ:** Старите фрижидери содржат разладен CFC плин и мораат правилно да се одложат. Пред да го одложите стариот уред, отстранете ја вратата за да спречите децата да не се заклучат во уредот.
- **ПРЕДУПРЕДУВАЊЕ:** Немојте да го приклучувате уредот на продолжен кабел и да го поставувате на преоносен или продолжен кабел позади уредот. Немојте да користите продолжен кабел кој нема уземјување (2 полни утичници) или адаптери.
- Добро проверете дали има евентуално напукнати делови на уредот. Доколку имате било какво прашање, контактирајте го вашиот локален добавувач. Истотака проверете дали на уредот има било какво оштетување пред да е спакуван од овластениот сервис.

Позиционирање

Пред започнување со користење на фрижидерот-замрзнувачот, отстранете го оригиналното пакување на уредот, вклучувајќи го стиропорот и траката во замрзнувачот, извадете ја заштитната фолија од вратата и куќиштето доколку постои.

Одложете ја амбалажата на уредот вон дофат на мали деца. Обратете внимание децата да не си играат со амбалажата, бидејќи тоа може да предизвика гушење и повреди опасни по живот.

Уредот чувајте го на добро прозрачени места, подалеку од топлина, прашина и немојте да го изложувате на директна сончева светлина.

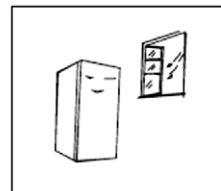
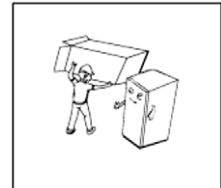

Немојте да го сместувате уредот на отворен простор и да го изложувате на вода или влага, за да се спречи создавање на рѓа или намалување на изолациската ефикасност.

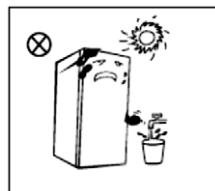

Фрижидерот треба да го сместите во проветрена просторија, уредот мора да биде поставен цврсто на подлогата и да биде рамн со подот.

Самостојните уреди не се наменети да се користат како вградливи!

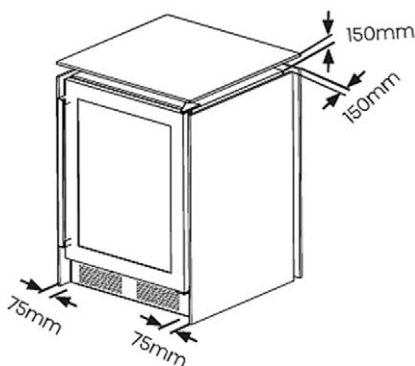

Слободниот простор над фрижидерот мора да биде поголем од 15cm, а одалеченоста од двете страни и задната страна мора да биде поголема од 7,5cm за да се олесни отварањето и затварањето на вратата и дренажата на топлината.

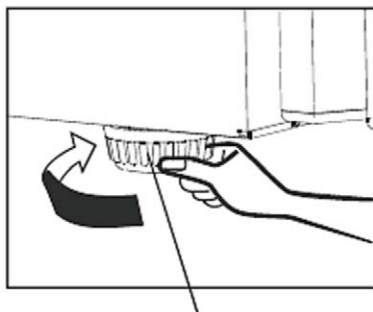

ВАЖНО: Уредот мора да стои цврсто на подлогата и да биде рамн со подот (свртете ги израмнувачките ногарки на уредот додека не биде стабилен)

Прилагодлива ногарка

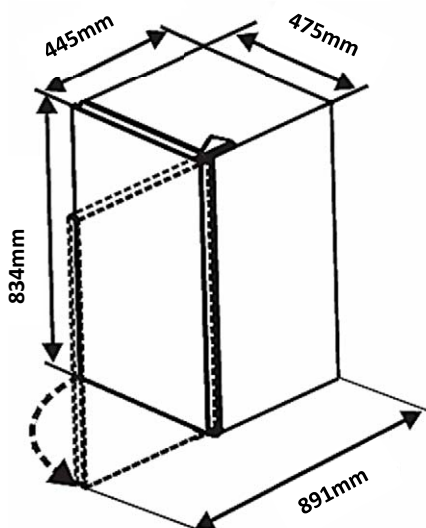

Оставете доволно простор за да се обезбеди лесно отварање на вратата и отстранување на полиците.

WxD ≥ 475 × 891mm

Димензиите се прикажани само како описна информација.

Предупредувања поврзани со одложување на уредот



Плин R600a материјалите за изолација од циклопентан и пена се запаливи и заради тоа одложениот фрижидер треба да биде изолиран од извор на топлина и пламен, кој не смее да се пали.



Ве молиме одложете го фрижидерот-замрзнувачот на место за рециклирање или повикајте фирма за згрижување на електричен отпад за да се избегне штета на околината или човековото здравје.

ОПАСНОСТ: РИЗИК ОД ЗАКЛУЧУВАЊЕ НА ДЕЦА

Отстранете ја вратата и полиците од фрижидерот за да избегнете несреќа при игра на деца кој можат да влезат во фрижидерот.

Доколку стариот фрижидер кој го одложувате поседува брава на вратата, задолжително отстранете ја бравата од фрижидерот, за да ги заштитите сопствените деца од заклучување.

Сервис

Уредот треба да го сервисирате во овластен сервис користејќи само оригинални резервни делови. Ни под кои услови немојте да пробувате да го поправите уредот сами. Поправката која ја спроведувате лица без потребно искуство може да предизвикаат повреда или дефект на уредот. Секогаш контактирајте квалификуван сервисер.

Немојте да ја покривате задната страна и останатите излези за воздух на уредот.

Немојте да ги чувате намирниците на повисока температура во близина на сензорот за температура во фрижидерот.

Дозволено е да ја извадите полицата во просторот за замрзнувач и да ја ставите храната директно на полицата.

Транспорт

Уредот мора да се транспортира во оригиналната кутија доколку тоа не е можно, треба да биде замотан со мека крпа и добро прицврстен.

Транспортот во несоодветна амбалажа може да предизвика оштетување на куќиштето и внатрешните делови на уредот.

Пред преместување на фрижидерот, отстранете го целиот прибор и прицврстете ги полиците и преградите, прицврстете ја или извадете ја полицата за овошје и зеленчук. Осигурајте се дека вратата е добро затворена и прицврстена и дека нема да се отвори за време на транспортот.

За време на преместување на уредот држете го за куќиштето или за рабовите на куќиштето. Во никој случај немојте да го лизгате или влечете уредот држејќи го за вратата, рачката или горниот покрив.

Немојте да го навалувате уредот и да го вртите наопаку и немојте да го тресете.

Аголот на носење не смее да биде поголем од 45°.

За време на носење и транспорт, немојте да го држите уредот за врата или шарки.

НАПОМЕНА:

Било каков дефект или штета настаната за време на товаране, истоваране или транспорт на уредот, по испорака на производот до корисникот не е покриена со гаранција.

Капацитет на ладилник за вино



Сликата погоре служи како општ водич за големини на шишиња. Секоја колекција шишиња може да биде различна и има многу различни големини и форми на шишиња на пазарот.

Капацитетот на шишето наведен за овој уред се однесува на стандардни шишиња „Бордо“ од 750 ml.

Шишињата со различни големини, вклучувајќи шампањ и шишиња со пенливо вино, ќе го намалат бројот на шишиња што можете да ги чувате во уредот за складирање вино.

ДЕЛОВИ И ФУНКЦИИ

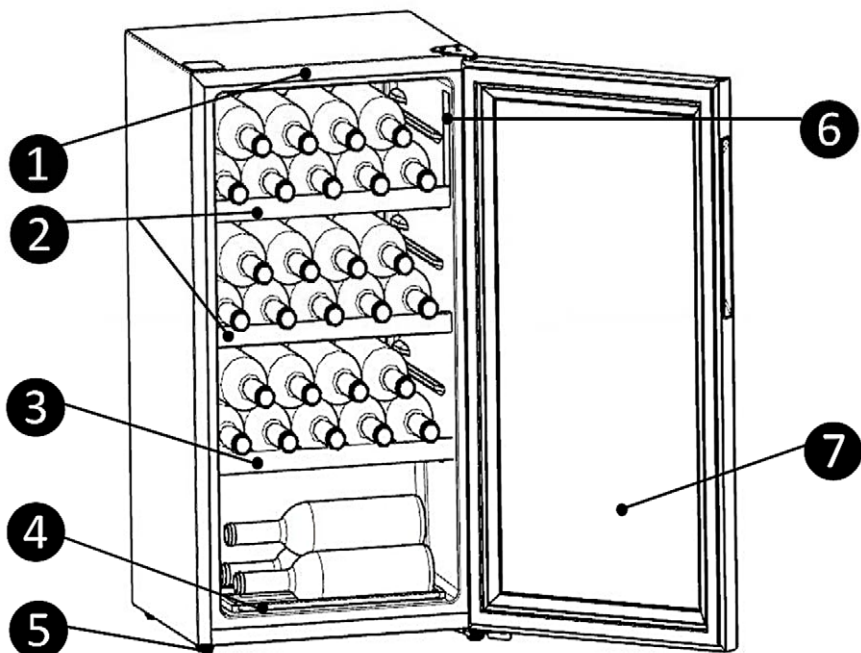

- | | |
|----------------------------|------------------------|
| 1. LED осветлување | 5. Нивелирачка ногарка |
| 2. Горна полица за шишиња | 6. Контролна табла |
| 3. Средна полица за шишиња | 7. Стаклена врата |
| 4. Долна полица за шишиња | |

Положбата и сместувањето на полиците, кутиите за храна, итн. Прикажани на горната слика осигуруваат најдобра енергетска ефикасност.

Капацитетот на фрижидерот е 30 шишиња вино. Ставете ги шишињата со вино како што е прикажано на сликата погоре. Ова е најефикасниот начин за користење на уредот.

** Сликите во ова упатство се само за информативна цел: вашиот производ може да се разликува во деловите и дополнителната опрема*

КОНТРОЛНА ТАБЛА

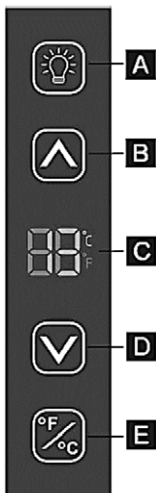

- A. Вклуч./Исклуч. осветлување
- B. Прилагодување на температурата - зголемување
- C. Приказ на температура
- D. Прилагодување на температурата - намалување
- E. Копче за промена на температурната единица °F или °C

Вклучено/исклучено осветлување

Можете да го вклучите или исклучите внатрешното светло со притискање на ова копче(A).

Кога вратата е отворена, треба да го притиснете ова копче двапати за да го вклучите светлото.

Ако го вклучите светлото, светлото автоматски ќе се исклучи по 15 минути, за виното да не биде долго изложено на светлина.

Прилагодување на температурата

Можете да ја прилагодите температурата со притискање на "▲" или "▼". Кога ќе го притиснете копчето за прв пат, LED дисплејот ќе ја прикаже моментално поставената температура. Температурата ќе се зголемува за 1°C или 1°F секој пат кога ќе го притиснете копчето "▲" или кога ќе го притиснете копчето "▼". Температурата ќе се намали за 1°C или 1°F.

ЗАБЕЛЕШКА:

- Фрижидерот нема да работи правилно ако поставената температура е повисока од температурата на околината.
- Температурниот опсег е од 5°C (41°F) до 20°C (68°F).
- Фабрички поставената температура е 12°C (54°F).
- Кога ја поставувате температурата, ја поставувате просечната температура на преградата. Може да има разлика од 2°C (36°F) до 3°C (54°F) помеѓу горната и долната полица на преградата.

Промена на температурната единица (°F/ °C)

Со притискање на копчето (E), можете да ја промените поставката за приказ на температурата од Фаренхајт на Целзиусови и обратно.

Чистење пред прво користење

Избришете ја внатрешноста на фрижидерот во благ раствор во сода бикарбона. Потоа избришете ја внатрешноста со мека крпа или сунѓер натопен во топла вода. Измијте ги полиците и фиоките во топла вода и исушете ги целосно пред да ги вратите назад во фрижидерот.

Исчистете ја надворешноста на уредот со мека, влажна крпа.

Доколку ви требаат повеќе информации, видете го делот: „Чистење и одржување”

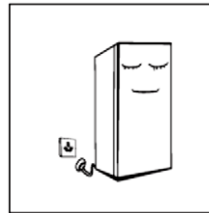

◆ Пред вклучување на напојување

Проверете дали напонот во вашето домаќинство одговара со работниот напон на уредот (220-240V, 50Hz) и штекерот да има уземјување и соодветен утикач за фрижидерот.

◆ Пред вклучување

Поставете го фрижидерот на предвиденото место и оставете го да мирува барем еден саат пред да го приклучите уредот на напојување 220-240V, 50Hz

Фрижидерот треба да работи најмалку 2 до 3 саати пред да почнете да одложувате свежи или замрзнати намирници.

Во лето или кога температурата во околината е висока, треба да го оставите уредот најмалку 4 саати во работа.

Сместување на шишиња

Уредот е опремен со 4 полици вклучувајќи 2 горни полици, 1 средна полица и 1 долна полица.

Шишињата треба да се стават на полиците како што е прикажано.

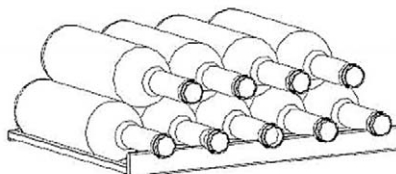

Можете исто така да ги ставите шишињата како што е прикажано во најниската полица на дното на фрижидерот.

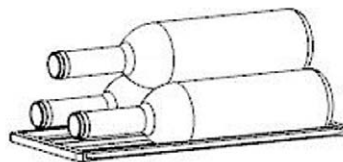

ПРЕДУПРЕДУВАЊЕ

- **За да спречите тркалање или кршење на шишињата, не треба да има повеќе од 6 шишиња поставени на дното на одделот за ладење како што е прикажано.**
- **Максималното оптоварување на секоја полица е 15 kg.**

Совети за зачувување и чување на виното

- Чувајте ги шишињата вино на темно место. Вратата е опремена со двојно анти-UV затемнети стакло кое обезбедува заштита од светлина во случај фрижидерот да се стави на дневна светлина.
- Поставете ги шишињата така што капачињата да не се исушат.
- Избегнувајте премногу често или долго вклучување на осветлувањето во фрижидерот. Виното подобро се чува во темна средина.
- За да избегнете мешање на содржината на шишето со вино, внимателно ракувајте со шишињата.
- Следете ги препораките и советите при купувањето или наведени во документацијата за квалитетот, времетраењето и оптималната температура на складирање на секое шише вино.
- Правилното складирање на виното зависи од неговата старост, видот на грозјето, содржината на алкохол и количината на фруктоза и танини во него. При купувањето проверете дали виното е веќе одлежено или треба да се чува и со текот на времето ќе го подобри квалитетот..

Табела за температура за складирање и послужување на виното

Вината мора да се чуваат и созреваат на иста и константна температура, која е помеѓу 12°C (53,6°F) до 14°C (57,2°F). Табелата подолу ги прикажува препорачаните индикативни температури за одреден вид вино. Пониска или повисока температура може да влијае на времето и вкусот на складирање.

Винска сорта	Препорачана температура
Шампањ NV, пенливи вина, Spumantes	6°C (42,8°F)
Суво бело Semillon, Sauving Blanc	8°C (46,4°F)
Винтиц шампањ Суво бело шардоне Суво бело Gewurztraminer Riesling, Pinot Grigio Слатки бели Sauternes, ледено вино Barsac, доцна жетва	10°C (50°F)
Божоле	13°C (55,4°F)
Црвениот Пино Наир Црвен Гренаш. Сира, Зинфандел, Темпранило	14°C (57,2°F)
Crveni Pinot Nair Crveni Grenache.Syrah, Zinfandel, Tempranillo	16°C (60,8°F)
Црвениот гроздобер на Пино Ноар	18°C (64,4°F)
Каберне и Мерло	20°C (68,8°F)

Одржување

Чистење



Пред започнување со чистење задолжително одспојте го фрижидерот од напојување

Потребно е редовно да се чисти прашината од задниот дел на ладилникот за да се подобри ефикасноста на ладењето и заштедата на енергија.

Внатрешноста на фрижидерот треба редовно да се чисти за да се избегнат непријатни мириси.

- ◆ Користете мека крпа или сунѓер натопен во вода и неутрален не-корозивен детергент за чистење.
- ◆ Извадете ги сите полици и фиоки од фрижидерот
- ◆ Избришете ја внатрешноста на апаратот со лесен раствор во сода бикарбона, а потоа избришете ја внатрешноста со мека крпа или сунѓер. На крај, исушете ја внатрешноста со сува крпа. Измијте ги и исушете ги полиците и фиоките на ист начин.
- ◆ Користете влажна крпа за чистење на надворешноста. Можете да користите стандардни средства за чистење мебел. Проверете дали хемикалиите за чистење не доаѓаат во контакт со гумата на вратата.
- ◆ Исчистете ја гумата на вратата со влажна и мека крпа.
- ◆ Решетката од кондензаторот на задната страна од уредот можете да ја исчистите со помош на правосмукалка со продолжетокот со меката четка.

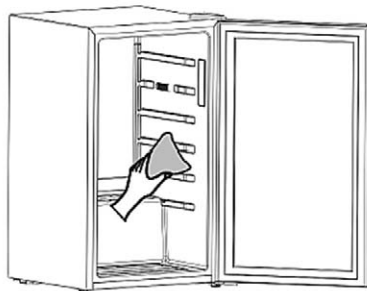

Совети за чистење

Кондензација може да се формира од надворешната страна на уредот. Ова може да се должи на промена на температурата или зголемена влажност во просторијата. Избришете ја кондензацијата со сува крпа. Ако проблемот продолжи, консултирајте се со квалификуван техничар за помош.

За да го забрзате сушењето на внатрешноста на ладилникот, оставете ја вратата отворена.

Откако внатрешноста е добро исушена, затворете ја вратата и поврзете го фрижидерот со напојувањето.

Немојте да користете тврди четки, метални четки, жица за чистење, абразиви, како што се паста за заби, органски растворувачи (како што е алкохолот, ацетонот, маслото, итн.), врела вода, киселини или алкали при чистење, бидејќи тоа може да ги оштети куќиштето и внатрешноста на фрижидерот.

Немојте да го перете уредот со млаз вода бидејќи може да влијае на електричната изолација.

Ве молиме користете сува крпа при чистење на копчињата за контрола на температурата и електричните компоненти.

Одмрзнување

Одмрзнувањето на ладилникот за вино се одвива автоматски.

Водата за одмрзнување влегува во контејнерот на задниот дел од уредот, над компресорот, каде што испарува!

Погрижете се периодично да го чистите одводот за одмрзната вода со помош на специјално средство за чистење.



Менување на LED сијаличката

Во случај на потреба, LED осветлувањето мора да го замени овластен сервис. Ве молиме обратете се кај овластениот сервис или производителот.



Доколку нема да го користите уредот подолг временски период

Во случај на прекин на струја, храната во фрижидерот може да се чува неколку часа дури и во лето; Потоа, препорачливо е да избегнувате често отворање на вратата и ставање на свежа храна во фрижидерот.

Исклучете го фрижидерот и темелно исчистете ја внатрешноста на фрижидерот.

Држете ја вратата отворена за да избегнете создавање лош мирис.



Откако фрижидерот е вклучен, препорачливо е да го исклучувате само при чистење или ако немате намера да го користите подолг временски период.

Немојте да го движите фрижидерот за време на работата, бидејќи тоа влијае на работата на компресорот и неговиот век на траење.

Совети за штедење на енергија

Обидете се да не ја отворате вратата премногу често, особено кога воздухот во просторијата е влажен и топол. Кога ќе ја отворите вратата, затворете ја што е можно побрзо.

Осигурете се дека ладилникот има адекватен проток на воздух постојано зад апаратот. Под нормални температурни услови, поставете го копчето за термостат на средната вредност.

Пред да ставите храна во фрижидер, оставете ја топла храна да се излади на собна температура.

Акумулациите на мраз и замрзнување ја зголемуваат потрошувачката на енергија. Одмрзнете го замрзнувачот веднаш штом ледениот слој е подебел од 3-5 мм.

- ◆ Ако вашиот уред има надворешен кондензатор, кондензаторот и задниот ѕид секогаш треба да бидат без прашина или нечистотија.
- ◆ Фрижидерот треба да се наоѓа во најстудениот дел од просторијата, далеку од извори на топлина и грејачи и надвор од директна сончева светлина.
- ◆ Преоптоварувањето и неправилното полнење на фрижидерот може да влијае на ефикасноста на ладењето и потрошувачката на енергија, а компресорот ќе работи подолго за истата ефикасност.
- ◆ Обидете се да ги земете сите потребни шишиња истовремено и затворете ја вратата што е можно побрзо.

ПРОМЕНА НА НАСОКАТА НА ОТВАРАЊЕ НА ВРАТАТА

Внимание: Да избегнете повреди и/или оштетување на уредот, препорачуваме некој да ви помогне при менување на насока на отварање на вратата.

Проверете ладилникот да е исклучен од напојување и да е празен.

Поставете ги нивелираните ногарки на највисока позиција.

Препорачуваме да имате некој да ви помогне.

Потребен алат: Крстач штрафцигер

ЗАБЕЛЕШКА: За да ја извадите вратата уредот треба да го навалите наназад.

Уредот треба да го потпрете на цврста и стабилна површина, на р. На стол под горната плоча за да може да пристапите до дното на ладилникот.

Не го поставувајте уредот во целост на задната страна, бидејќи на тој начин може да го оштетите системот за ладење.

- Отворете ја вратата од фрижидерот.
- Отстранете ги завртките (1) што го закачуваат горниот дел од шарката (2) на десната страна од горниот дел на куќиштето.
- Отстранете го капакот на левата горна шарка (8) и префрлете го на десната страна од куќиштето.
- Внимателно подигнете ја вратата и ставете ја на мека површина за да спречите гребнатини или оштетување на вратата.
- Отстранете ги завртките (6) што ги поврзуваат долните делови на шарките (5) на десната страна на куќиштето.
- Отстранете ја прилагодливата ногарка (7) и префрлете ја на десната страна од кабинетот.
- Прицврстете ги долните делови на шарките (5) и завртките (6) на левата страна на куќиштето, како што беа прикачени на потпорната страна.
- Отстранете ги завртките (4) што го поврзуваат стоп (3) од десната страна на вратата и префрлете ги на левата страна од вратата, како што беа прикачени на потпорната страна.
- Поставете ја вратата така што вратилото се вклопува во лежиштето на долниот дел од рамката на вратата.
- Прицврстете го горниот дел од шарката (2) претходно отстранета во чекор 2 на левата страна на куќиштето. Проверете дали вратилото се вклопува во лежиштето на горниот дел од рамката на вратата.
- Затворете ја вратата, кога вратата е во израмнета положба во однос на куќиштето, целосно затегнете ги завртките на шарката.
- Отворете ја вратата и прицврстете ги сите фитинзи (ако ги има).

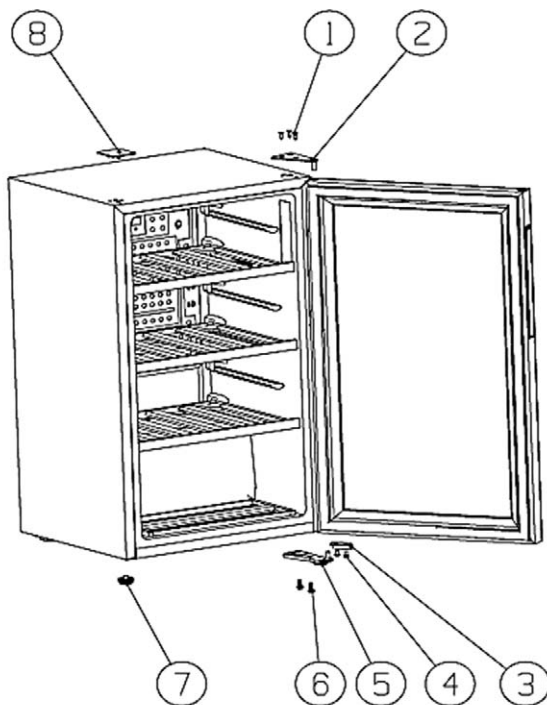

Шумови и звуци од ладилникот

Можеби ќе приметите дека вашиот уред понекогаш произведува необични звуци, како шуштење или звук на истурање вода и сл. Тие звуци се вообичаени и нормални и не влијаат на исправноста и работата на ладилникот.

Овие звуци се предизвикани од проток на разладниот плин во системот на ладење. Овие звуци се поизразени по воведување на CFC плин. Ова не е дефект и не влијае на перформансите на вашиот уред.

ЧЕСТО ПОСТАВУВАНИ ПРАШАЊА И ПРОБЛЕМИ

Следниве едноставни пречки корисникот може да ги отстрани.

Во случај на неотстранливи проблеми, ве молиме контактирајте ја корисничката служба.

Проблем	Можна причина	Проверете го следново:
Виното е премногу топло	Температурата не е правилно поставена. Вратата била отворена долго време Уредот е блиску до извор на топлина.	Погледнете го делот „Контролен панел“. Отварајте ја вратата од фрижидерот само кога е апсолутно неопходно. Ве молиме погледнете го поглавјето „Инсталирање на фрижидерот“.
Посилна акумулација на мраз, можеби и на заптивката на вратата	Заптивката на вратата не е отпорна на протекување (можно е по менување на шарките).	Внимателно загрејте ги деловите на заптивката на вратата на делот што е пропустлив за воздух со фен за коса (не потопло од околу 50°C). Во исто време, рачно обликувајте ја загреаната заптивка на вратата за да се вклопи правилно.
Невообичаени звуци	Уредот не е правилно израмнет. Уредот допира сид или други предмети. Компонента како цевка на задната страна на уредот допира друг дел од уредот или сидот	Повторно прилагодете ги стапалата за израмнување. Поместете го уредот малку. Доколку е потребно, внимателно и нежно свиткајте ја компонентата (цевката) што вибрира или допира друг дел од уредот.
Компресорот не се вклучува веднаш по промената на поставената температура.	Ова е нормално, нема дефект. Поставената температура е повисока од температурата на околината.	Компресорот се вклучува по одредено време. Поставете ја температурата пониска од температурата на околината.
Вода под уредот	Отворот за одвод на вода е блокиран.	Погледнете го делот „Чистење и одржување“.

Совети:

- ◆ Куќиштето може да произведе топлина за време на работата, особено во летните месеци, ова е предизвикано од зрачење на кондензаторот, и ова е нормална појава.
- ◆ Кондензација: ова ќе го откриете на надворешната страна и од вратата на замрзнувачот кога влажноста е висока, тоа е нормално, а кондензацијата може да се избрише со сува крпа.
- ◆ Звукот на проток на воздух и протекување: Плинот за разладување содржан во системот за ладење произведува звук додека поминува низ капиларите. Ова е нормално и не влијае на ефектот на ладење.
- ◆ Зуење: ќе се појави при стартување на компресорот, особено при вклучување / исклучување.
- ◆ Бучава: одреден звук ќе се генерира во електромагнетниот вентил, така што ова е нормално и не влијае на работата.
- ◆ Задниот сид за ладење на ладилникот повремено ќе замрзне и ќе се стопи (капки вода ќе се формираат на задната страна при одмрзнување). Ова е нормално.

Резервни делови

Нарачаните делови во следната табела можете да ги направите на каналот:

Делови за нарачување	Обезбедување услуга:	Минимално време на достапност на делот:
Термостат	Стручно сервисно лице	Најмалку 7 година по последната продажба на моделот на пазар
Сензори за температура	Стручно сервисно лице	Најмалку 7 година по последната продажба на моделот на пазар
Стаклена плоча	Стручно сервисно лице	Најмалку 7 година по последната продажба на моделот на пазар
Осветлување	Стручно сервисно лице	Најмалку 7 година по последната продажба на моделот на пазар
Рачки на вратата	Стручно сервисно лице и краен корисник	Најмалку 7 година по последната продажба на моделот на пазар
Шарки за врата	Стручно сервисно лице и краен корисник	Најмалку 7 година по последната продажба на моделот на пазар
Полици и полица за врата	Стручно сервисно лице и краен корисник	Најмалку 7 година по последната продажба на моделот на пазар
Фиока	Стручно сервисно лице и краен корисник	Најмалку 7 година по последната продажба на моделот на пазар
Фиоки за врата	Стручно сервисно лице и краен корисник	Најмалку 7 година по последната продажба на моделот на пазар

Климатска класа

За климатската класа на уредот погледнете ја натписната плоча на уредот.

Класа	Ознака	Просечна температура во околината (°C)
Проширена умерена	SN	+ 10 to + 32
Умерена	N	+ 16 to + 32
Суптропска	ST	+ 16 to + 38
Тропска	T	+ 16 to + 43

- ◆ Проширена умерена температура: овој фрижидер е наменет за употреба на собна температура во опсег од 10°C до 32°C;
- ◆ Умерена: овој фрижидер е наменет за употреба на собна температура во опсег од 16°C до 32°C;
- ◆ Суптропска: Овој фрижидер е наменет за употреба на собна температура во опсег од 16°C до 43°C.
- ◆ Тропска: овој фрижидер е наменет за употреба на собна температура во опсег од 16°C до 43°C

Одложување на потрошен уред, ЕУ изјава за согласност

Пријателски однос према околината



Производите означени со овој симбол означуваат дека производот спаѓа во групата на електрична и електронска опрема (ЕЕ производи) и не смее да се одложува заедно со домаќинскиот отпад.

Правилно одложување на овој производ ќе помогне во спречување на можни негативни последици на околината и човековото здравје, кој инаку би можеле да бидат загрозени со неодговорно одложување на потрошен

производ.

За детални информатии за собирање на ЕЕ производи обратете се во продавницата во која сте го купиле овој производ.

ЕУ Изјава за согласност

Овој уред е произведен согласно со важечките Европски норми и е во согласност со сите важечки Директиви и Регулативи.



ЕУ Изјава за согласност можете да ја превземете од следниов линк:
www.msan.hr/dokumentacijaartikala

Информативен лист

Податоци со информации за производот (Информативен лист) внесени се во базата со податоци на EPREL

За повеќе информации и информации за производот скенирајте го QR кодот или посетете ја интернет страницата: www.vivax.com



Изјава за усогласеност

За издавање на ЕУ изјавата за усогласеност одговорен е исклучиво производителот.

Назив и адреса на производителот:

MS Industrial Ltd.

Rm.1503A,15/F,Shun Kwong Commercial Bldg.,No.8 Des Voeux Road West,Sheu Wan, Hong Kong

Предмет на изјавата:

Производ:

Назив на бренд: VIVAX

Модел: CW-094S30 GB

Предметот на наведената изјава е во согласност со соодветна законска регулатива на Унијата за усогласување:

1. EMC Direktiva 2014/30/EU
2. LVD Direktiva 2014/35/EU
3. ErP Direktiva 2009/125/EC
4. RoHS Direktiva 2011/65/EU

Референца на применетите ускладени норми или референци на техничката спецификација во врска со која се изјавува усогласеност:

EN IEC 55014-1:2021	IEC 62321-1:2013
EN IEC 55014-2:2021	IEC 62321-2:2021
EN IEC 61000-3-2:2019+A1:2021	IEC 62321-3-1:2013
EN 61000-3-3:2013+A1:2019+A2:2021	IEC 62321-4:2013+AMD1:2017
EN 60335-2-24:2010+A1:2019+A2:2019+A11:2020	IEC 62321-5:2013
EN 60335-1:2012/A15:2021	IEC 62321-6:2015
EN 62233:2008	IEC 62321-7-1:2015
EN 62552-1:2020	IEC 62321-7-2:2017
EN 62552-2:2020	IEC 62321-8:2017
EN 62552-3:2020	
EN 60704-1:2010+A11:2012	
EN 60704-2-14:2013+A11:2015+A1:2019	
EN 60704-3:2019	

Скопје, 24.11.2023

Место и датум на издавање



Потпишано

Margareta Gnjatovic Spirov
Управител

Име / функција / потпис

Deklarata e konformitetit

Prodhuesi është ekskluzivisht përgjegjës për lëshimin e deklaratës së konformitetit të BE-së

Emri dhe adresa e prodhuesit:

MS Industrial Ltd.

Rm. 1503A, 15/F, Shun Kwong Commercial Bldg., No. 8 Des Voeux Road West, Sheu Wan, Hong Kong

Subjekti i deklaratës:

Produkt:

Emri i markës: VIVAX

Model: CW-094S30 GB

Objekti i deklaratës në fjalë është në përputhje me legjislacionin përkatës të Unionit për harmonizim:

1. EMC Direktiva 2014/30/EU
2. LVD Direktiva 2014/35/EU
3. ErP Direktiva 2009/125/EC
4. RoHS Direktiva 2011/65/EU

Referenca në standardet e harmonizuara të aplikuara ose referenca në specifikimin teknik në lidhje me të cilin deklarohet konformiteti:

EN IEC 55014-1:2021

IEC 62321-1:2013

EN IEC 55014-2:2021

IEC 62321-2:2021

EN IEC 61000-3-2:2019+A1:2021

IEC 62321-3-1:2013

EN 61000-3-3:2013+A1:2019+A2:2021

IEC 62321-4:2013+AMD1:2017

EN 60335-2-24:2010+A1:2019+A2:2019+A11:2020

IEC 62321-5:2013

EN 60335-1:2012/A15:2021

IEC 62321-6:2015

EN 62233:2008

IEC 62321-7-1:2015

EN 62552-1:2020

IEC 62321-7-2:2017

EN 62552-2:2020

IEC 62321-8:2017

EN 62552-3:2020

EN 60704-1:2010+A11:2012

EN 60704-2-14:2013+A11:2015+A1:2019

EN 60704-3:2019

Skopje, 24.11.2023

Vendi dhe data e lëshimit



Nënshkruar

Margareta Gnjatovic Spirov
Manager

Emri / funksioni / nënshkrimi



CW-094S30 GB

AL

Udhëzime për shfrytëzim



Përmbajtja

- **Paralajmërimet e sigurisë**
 - Kuptimi i simboleve të sigurisë
 - Paralajmërimet të lidhura me energjinë elektrike
 - Paralajmërimet të ngjashme për përdorim
 - Paralajmërimet në lidhje me sendet e vendosjes
 - Paralajmërimet në lidhje me Asgjësimin
 - Paralajmërimet e servisimit dhe transportit
- **Përdorimi/ shfrytëzimi**
 - Emrat e përbërësve
 - Paneli i Kontrollit
 - Fillimi i parë
- **Mirëmbajtja**
 - Pastrimi
 - Fikje /Sëitch off për periudhë të gjatë kohore
- **Këshilla për kursimin e energjisë**
- **Kthimi mbrapsht i derës**
- **Pyetjet e bëra shpesh**
- **Shkatërrimi, Deklarata e Konformitetit të BE-së**

I NDERUARI KONSUMATOR:

Faleminderit për blerjen e këtij frigoriferi. Për të siguruar që të merrni rezultatet më të mira nga frigoriferi juaj i ri, ju lutemi, gjeni kohë për të lexuar udhëzimet e thjeshta në këtë broshurë.

Ju lutemi sigurohuni që materiali i paketimit të hidhet në përputhje me kërkesat aktuale të mjedisit.

Kur hidhni ndonjë pajisje të ngrirjes, ju lutemi kontaktoni departamentin tuaj lokal të hedhjes së mbeturinave për këshilla mbi asgjësimin e sigurtë.

Kjo pajisje duhet të përdoret vetëm për qëllimin e synuar.

Ju lutemi lexoni me kujdes këto udhëzime para se të instaloni dhe të ndizni energjinë në frigorifer. Prodhuesi nuk është përgjegjës për përdorimin e pahijshëm të pajisjes.

Ndiqui udhëzimet për përdorim. Vendosni udhëzimet tuaja në vendin e njohur dhe të sigurt për t'i ruajtur ato në rast të ripërdorimit.

Paralajmërimet e Sigurisë

Kuptimi i simboleve për paralajmërimin e sigurisë



Simboli i ndalimeve

Simbolet tregojnë çështje të ndaluara dhe ato sjellje të cilat janë të ndaluara. Mosrespektimi i udhëzimeve mund të rezultojë në dëmtime të produktit ose të rrezikojë sigurinë personale të përdoruesve.



Simbolet e paralajmërimi

Simbolet tregojnë çështje që duhet të ndiqen përkatësisht të respektohen, dhe ato sjellje duhet të zbatohen në mënyrë rigoroze në përputhje me kërkesat e funksionimit. Mosrespektimi i udhëzimeve mund të rezultojë në dëmtime të produktit ose të rrezikojë sigurinë personale të përdoruesve.



Simbolet e vërejtjes

Simbolet tregojnë çështje që duhet kushtuar vëmendje dhe këto sjellje duhet të specifikohen qartazi. Nevojitet të ndërmerren masa paraprake të paralajmërimin ose do të shkaktohen dëmtime të vogla ose do t'keni nevojë të menagjoni lëndimet ose dëmtimet e produktit.

Kujdes:

- Kjo pajisje nuk është menduar për përdorim nga persona (përfshirë fëmijët) me aftësi të reduktuar fizike, shqisore ose mendore, ose mungesë të përvojës dhe njohurisë, përveç nëse atyre u është dhënë mbikëqyrje ose udhëzim në lidhje me përdorimin e pajisjes nga një person përgjegjës për sigurinë e tyre.
- Fëmijët duhet çdoherë të mbikëqyren për të siguruar që aparati nuk do të përdoret si lodër..
- Kjo pajisje mund të përdoret nga fëmijët e moshës 8 vjeç e lart dhe personat me aftësi të reduktuara fizike, shqisore ose mendore, ose mungesë të përvojës dhe njohurisë, nëse u është dhënë mbikëqyrje ose udhëzim për përdorimin e pajisjes në një mënyrë të sigurt dhe se janë duke i kuptuar rreziqet e përfshira.
- Fëmijët nuk duhet të luajnë me pajisjen.
- Fëmijëve të moshës 3 deri në 8 ju lejohet të i vendosin dhe t'i zhvendosin pajisjet e frigoriferit.

- Pastrimi dhe mirëmbajtja e përdoruesit nuk duhet të bëhen nga fëmijët pa mbikëqyrje.
- Kjo pajisje është menduar të përdoret në amvisëri dhe aplikacione të ngjashme si:
 - personeli i zonave të kuzhinës në dyqane, zyra dhe mjedise të tjera pune;
 - nga klientët në hotele, motele dhe ambiente të tjera të tipit të banimit, shtëpi fermash;
 - mjedise të tipit fjetje dhe mëngjes:

Paralajmërimet në lidhje me energjinë elektrike

- Mos e tërhiqni kordonin e rrymës kur shkëputni prizën nga priza e murit. Ju lutem kapeni fort spinën dhe nxirreni atë nga foleja direkt.
- Asnjëherë mos e vendosni / fikni prizën e rrymës me duar pak të lagura ose të lagura, në mënyrë që të mos ekspozoni rrezikun e ndonjë goditjeje elektrike.
- Mos e dëmtoni kordonin e rrymës në asnjë situatë në mënyrë që të siguron përdorimin e sigurtë, mos e përdorni kur kordoni i rrymës është dëmtuar ose priza është konsumuar.
- Kablloja e rrymës së konsumuar ose e dëmtuar duhet të zëvendësohet në qendrat e mirëmbajtjes së autorizuar nga prodhuesi.
- Ju lutemi përdorni një prizë të posaçme të tokëzimit e cila është 10A ose më e lartë dhe priza e rrymës nuk do të ndahet me pajisje të tjera elektrike.
- Mos përdorni kordonë zgjatues ose kohëmatës të jashtëm.

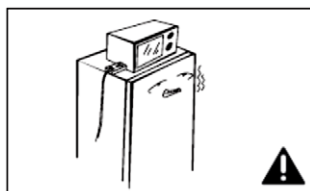
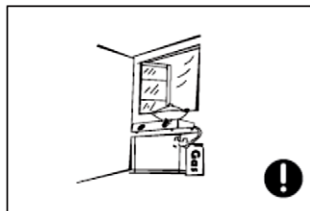
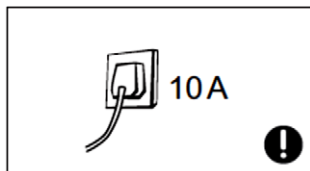
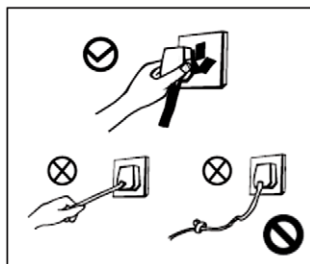

- Kablloja e rrymës duhet të puthitet mirë me prizën ose përndryshe mund të shkaktohen zjarre. Mos e tërheq ose bashko kabllon e rrymës.
- Sigurohuni që elektroda e tokëzimit të prizës së energjisë të jetë e pajisur me një linjë të besueshme tokëzimi.
- Frigoriferi pranon energji AC 220-240V / 50Hz, luhatjet e tensionit në intervalin $220-240 \pm 10\% V$ do të shkaktojnë keqfunksionim apo edhe dëmtim, kështu që një rregullues automatik i tensionit 750Ë duhet të instalohet në përputhje me fuqinë AC.

Paralajmërimet të ngjashme për përdorim

- Frigoriferi përmban gaz ftohës R600a dhe izolim të Ciklopentanit. Lloji i gazit tregohet në etiketë brenda frigoriferit. Gazi është plotësisht miqësor me mjedisin, R600a është një gaz natyror dhe është plotësisht i padëmshëm, por i ndezshëm. Kur transportoni dhe instaloni pajisjet, sigurohuni që të mos ketë dëmtime të ndonjë pjese (përbërësi) të frigoriferit ose frigoriferit. Në rast dëmtimi, shmangni burimet e nxehta të flakës së hapur ose pajisjeve të ekspozimit dhe ventiloni menjëherë dhomën ku ndodhet pajisja. Mos e hiqni nga priza frigoriferin dhe pajisjet e tjera elektrike duke marrë parasysh që shkëndija mund të shkaktojë zjarr.



KUJDES
Rrezik nga
zjarri!

- Për të ruajtur sigurinë, nuk rekomandohet që të vendosni rregullatorë, tenxhere me oriz, furra me mikrovalë dhe pajisje të tjera në pjesën e sipërme të frigoriferit, ato që rekomandohen nga prodhimi nuk përfshihen. Mos përdorni pajisje elektrike në qilarin e ushqimit.

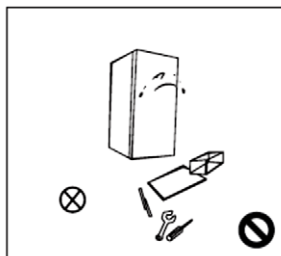

- Prishja ose renovimi i paautorizuar i frigoriferit nuk është i ndaluar. Ndalohet dëmtimi i linjave të ftohësit dhe riparimi dhe mirëmbajtja e frigoriferit duhet të kryhet nga profesionistë.

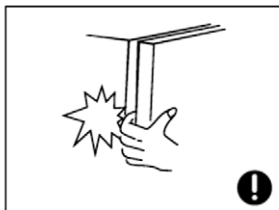

- Kabloja e rrymës së dëmtuar duhet të zëvendësohet nga prodhuesi, departamenti i mirëmbajtjes së tij ose profesionistë të ngjashëm për të shmangur rrezikun.
- Pajisjet përreth ose struktura e vendosur nuk duhet të pengohet por duhet të mbahet ventilimi i mirë.
- Boshllëqet midis dyerve të frigoriferit dhe midis dyerve dhe trupit të frigoriferit janë të vogla, bëni kujdes që mos të vendosni dorën në këto zona për të parandaluar shtrëngimin e gishtit. Ju lutemi tregohuni të kujdesshëm kur mbyllni derën e frigoriferit për të shmangur rënien/ rrëzimin e artikujve.
- Mos vendosni ushqime ose konserva në hapësirën e ngrirjes kur është duke funksionuar frigoriferi, veçanërisht enë metalike për të shmangur pickimin nga ngrirja.

- Mos lejoni që fëmijët të hyjnë ose të ngjiten në frigorifer për të parandaluar që fëmijët të mbyllën në frigorifer dhe pajisje të tjera elektrike duke marrë parasysh frigoriferin dhe se fëmijët mund të lëndohen nga rënia/ rrëzimi i frigoriferit.



- Mos e spërkatni apo mos e lani frigoriferin;
- Mos e vendosni frigoriferin në vende me lagështirë që lehtas mund të spërkatet me ujë, në mënyrë që të mos ndikojë në vetitë e izolimit elektrik të frigoriferit.

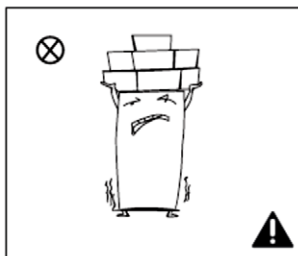

- Mos vendosni sende të rënda në pjesën e sipërme të frigoriferit duke marrë parasysh që objektet mund të biejn kur ndërroni derën dhe mund të shkaktohen dëmtime aksidentale.
- Ju lutemi tërhiqni prizën në rast të ndërprerjes së energjisë ose pastrimit.
- Mos e lidhni frigoriferin me furnizimin me energji elektrike brenda pesë minutash për të parandaluar dëmtimet e kompresorit për shkak të ndezjeve të njëpasnjëshme.

Paralajmërimet që ndërlidhen me vendosjen e artikujve

- Mos vendosni sende të ndezshme, shpërthyes, të paqëndrueshme dhe shumë gërryese në frigorifer për të parandaluar dëmtimet e produktit ose aksidente nga zjarri.
- Mos vendosni sende të ndezshme pranë frigoriferit për të shmangur zjarret.
- Ky produkt është frigorifer shtëpiak dhe duhet të jetë i përshtatshëm vetëm për ruajtjen e ushqimeve. Sipas standardeve kombëtare, frigoriferët shtëpiakë nuk do të përdoren për qëllime të tjera, të tilla si ruajtja e gjakut, ilaçeve ose produkteve biologjike.
- Mos ruani substanca shpërthyes si kanaçe aerosoli me një lëndë djegëse të ndezshme në këtë pajisje.

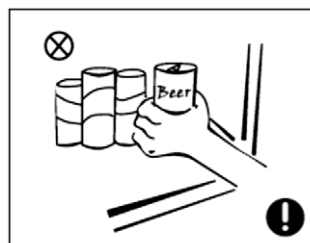
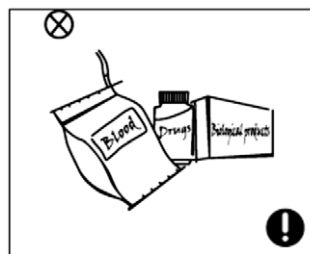
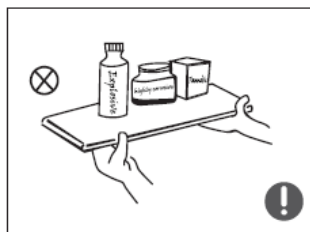

PARALAJMËRIME

- **PARALAJMËRIM** Mbani hapësirat e ventilimit, në mbylljen e pajisjes ose në strukturën e integruar, të pastra nga pengesat.
- **PARALAJMËRIM** Mos dëmtoni qarkun e ftohësit.
- **PARALAJMËRIM** Mos përdorni pajisje mekanike ose mjete të tjera për të përshpejtuar procesin e shkrirjes, përveç atyre të rekomanduara nga prodhuesi.
- **PARALAJMËRIM** Mos përdorni pajisje elektrike brenda hapësirave të ruajtjes së ushqimit të pajisjes, përveç nëse ato janë të llojit të rekomanduar nga prodhuesi.
- Pajisja duhet të hiqet nga priza si para ashtu edhe pas përdorimit dhe përfundimit të mirëmbajtjes nga përdoruesit e pajisjes.
- Nëse kordoni i furnizimit është i dëmtuar, ai duhet të zëvendësohet nga prodhuesi, agjenti i tij i shërbimit ose persona të kualifikuar në mënyrë të ngjashme për të shmangur ndonjë rrezik.
- Ju lutemi, hudhjeni ngrirësin e frigoriferit sipas rregullatorëve lokalë për përdorimin e gazit të djegshëm dhe ftohësit/ngrirësit.
- Ju lutemi, që në përputhje me rregulloret lokale në lidhje me hedhjen e pajisjeve ftohëse dhe materialin e tyre ndezës dhe gazin që mund të eksplodojë. Para se të hudhni pajisjen, ju lutemi hiqni dyert për të parandaluar që fëmijët të bllokohen.
- **PARALAJMËRIM:** Kur poziciononi pajisjen, sigurohuni që kordoni i furnizimit të mos jetë bllokuar ose dëmtuar.
- **PARALAJMËRIM:** Mos lokalizoni priza të shumta të prizës portative ose rrymat shtesë portabël të energjisë në pjesën e pasme të pajisjes.
- Mos përdorni kordonë zgjatues ose adaptorë të paqëndrueshëm (dy dhëmbëza).

Vendosja/ Placement

Para se të përdorni frigoriferin, hiqni të gjitha materialet e paketimit, duke përfshirë jastëkët e poshtme dhe jastëkët e shkumës dhe shiritat brenda frigoriferit, hiqni filmin mbrojtës në derë dhe trupin e frigoriferit (nëse ekziston).

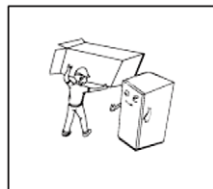

Mbani larg të gjitha paketimet nga fëmijët e vegjël.

Mbani larg nxehtësisë dhe shmangni rrezet e diellit. Mos e vendosni ngrirjen në vende me lagështirë ose me ujë për të parandaluar ndryshkjen ose zvogëlimin e efektit izolues.

Frigoriferi vendoset në një vend të ajrosur mirë; toka do të jetë e sheshtë dhe e fortë (rrotullohuni majtas ose djathtas për të rregulluar rrotën për nivelimin nëse është e paqëndrueshme).

Për pajisjet e pavarura, kjo pajisje ftohëse nuk synon të përdoret si një pajisje e integruar.

Kjo pajisje nuk është një pajisje e integruar.

Nuk është menduar të përdoret si pajisje e integruar.

Kurrë mos i mbuloni ose bllokoni pllakat e ventilimit në pajisje!

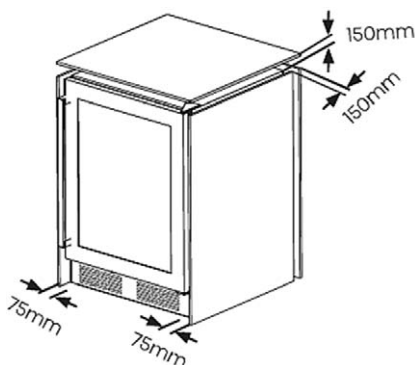

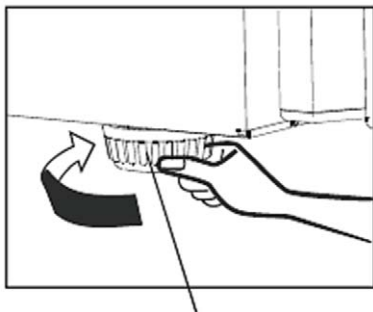

Këmba e rregullueshme

E RËNDËSISHME: Frigoriferi ose ngrirësi duhet të vendosen që të gjitha këmbët të qëndrojnë fort dhe të stabilizuara në tokë.

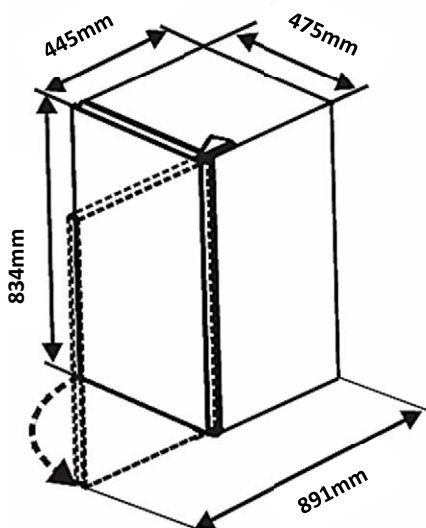

Ju lutemi lini hapësirë të mjaftueshme për të siguruar hapjen e mundshme dhe heqjen e sirtarit.

Ë x D = 475 × 891mm

Paralajmërimi në lidhje me asgjësimin



Ftohja R600a e frigoriferit dhe materialet e shumës ciklopentan janë materiale të djegshme dhe frigoriferët e hedhur duhet të izoloohen nga burimet e zjarrit dhe nuk mund të digjen.



Ju lut Transferoni/ bartni ngrirjen te kompanitë e kualifikuara të riciklimit profesional për përpunim për të shmangur dëmtimet në mjedis ose rreziqe të tjera.

RREZIK: RREZIKU QË FËMIJËT TË NGEÇIN NË TË

Ju lutemi hiqni derën e frigoriferit dhe raftet të cilat duhet të vendosen siç duhet për të shmangur aksidentet e fëmijëve që hyjnë dhe luajnë në frigorifer.

Nëse këtë pajisje do të zëvendësoni me një kyç të një frigoriferi të vjetër; hiqni kyçin (lock) për arsye sigurie, për të mbrojtur fëmijët gjatë lojës nga kyçi juaj.

Servisimi

Njësia duhet të servisohet nga një inxhinier i autorizuar dhe duhet të përdoren vetëm pjesë këmbimi të mirëfillta. Në asnjë rrethanë nuk duhet të përpiqeni të riparoni njësinë vetë. Riparimet e kryera nga persona pa përvojë mund të shkaktojnë dëmtime ose keqfunksionim serioz. Kontaktoni një teknik të kualifikuar.

Mos i mbroni pozicionet e daljes së ajrit dhe hyrjen e ajrit kthyes në frigorifer.

Mos i mbani ushqimet me temperaturë më të lartë afër sensorit të temperaturës.

Nxjerrni jashtë sirtarin e hapësirës së ngrirjes së frigoriferit dhe vendosni ushqime direkt në ndarjen prej qelqit.

Transporti

Pajisja duhet të transportohet në kutinë dhe ndarjet e saj origjinale ose siç është e mbështjellë me një leckë të butë.

Paketimi i pasaktë mund të shkaktojë dëmtim të sipërfaqes së jashtme të pajisjes.

Para se të lëvizni frigoriferin, ju lutemi hiqni të gjitha sendet në frigorifer dhe mbërtheni ndarjet e qelqit, kutitë e frutave dhe perimeve, sirtarët e ngrirjes me çezmat që të mos hapet dera gjatë zhvendosjes;

Mbajeni njësinë rreth anëve të saj ose bazën kur e lëvizni. Në asnjë rrethanë nuk duhet të ngrihet duke mbajtur skajet e sipërfaqes së sipërme.

Mos u ktheni kokën, vendosni horizontalisht dhe mos dridhni frigoriferin,

Këndi i bartjes nuk mund të jetë më i madh se 45°.

VËREJTJE:

ÇDO KEQFUNKSIONIM OSE DËMTIM I SHKAKTUAR GJATË NGARKIMIT, SHKARKIMIT OSE TRANSPORTIT PAS DORËZIMIT TË PRODUKTIT TEK KLIENTI NUK MBULOHEK NGA GARANCIA.

Kapaciteti i shisheve të ftohësit të verës/ Wine cooler bottle capacity



Kjo tabelë ofrohet si një udhëzues i përgjithshëm për madhësinë e shisheve. Koleksioni i të gjithave është i ndryshëm dhe ka shumë shishe me madhësi dhe forma të ndryshme në treg.

Kapaciteti i shisheve të listuara për pajisjen e ruajtjes së verës është për shishet standarde Bordeaux 750 ml

Madhësitë e ndryshme të shisheve (duke përfshirë shampanjën dhe shishet e verës së gazuar) do të ulin numrin e shisheve që mund të ruani në pajisjen tuaj të ruajtjes së verës.

Përdorimi i Frigoriferit

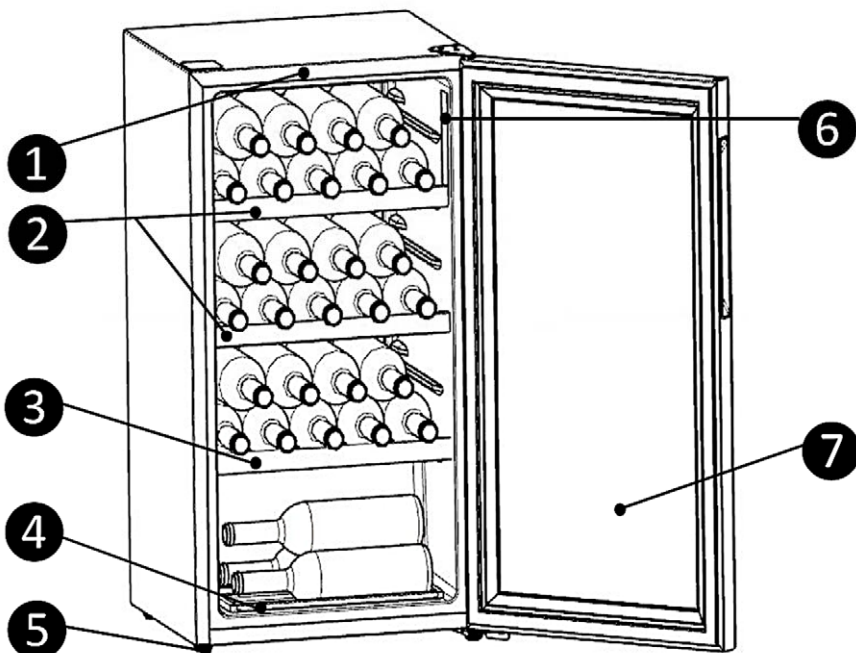

- | | |
|--------------------------------|------------------------|
| 1. Ndrçimi LED | 5. Këmba e kabinetit |
| 2. Rafti i sipërm për shishet | 6. Paneli i Kontrollit |
| 3. Rafti i mesëm për shishet | 7. Dera prej qelqi |
| 4. Rafti i poshtëm për shishet | |

Sirtarët, kutitë e ushqimit, raftet, etj të vendosura në përputhshmëri me pozicionet në fotografitë e mësipërme janë më eficiente për enërgji.

Pajisja mund të mbajë 30 shishe verë në të njëjtën kohë, ju lutemi vendosni shishet e verës siç tregohet më sipër. Kjo është mënyra më efikase për të përdorur pajisjen.

* Kapacitetet e shisheve të përmendura në këtë manual bazohen në shishet standarde "Bordeaux 750ml" dhe në raftet standarde.

* Të gjitha imazhet në këtë manual udhëzimesh janë vetëm për sqarim/ tregues; ju lutemi referojuni njësisë tuaj individuale për detaje.

PANELI I KONTROLLIT

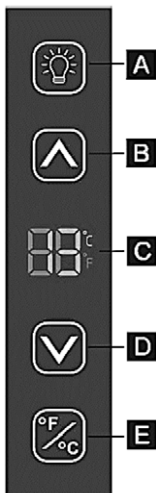

- A. Drita Ndezur/Fikur
- B. Kontrolli i temperaturës-Lart
- C. Treguesit e temperaturës
- D. Kontrolli i temperaturës-Poshtë
- E. Butoni °F ose °C

Butoni i ndezjes/fikjes së dritës

Mund të ndizni ose fikni dritën e brendshme duke shtypur këtë buton (A).

Kur dera është e hapur, për të ndezur dritën, duhet të shtypni dy herë këtë buton.

Nëse ndizni dritën, drita do të fiket automatikisht pas 15 minutash, në mënyrë që vera të mos ekspozohet ndaj dritës për një kohë shumë të gjatë.

Temperature regulation

Mund të vendosni temperaturën duke shtypur butonat "▲" apo "▼". Kur shtypni butonin për herë të parë, leximi LED do të tregojë temperaturën aktuale të vendosur. Temperatura do të rritet me 1°C ose 1°F sa herë që shtypni butonin **UP (Lartë)** "▲" dhe do të ulet 1°C ose 1°F sa herë që shtypni butonin **DOWN (POSHTË)** "▼".

VËREJTËJE:

- Pajisja nuk funksionon siç duhet nëse temperatura e caktuar është më e lartë se temperatura e ambientit.
- Gama e temperaturës është nga 5°C (41°F) deri në 20°C (68°F).
- Temperatura e paravendosur në fabrikë është 12°C (54°F).
- Kur vendosni një temperaturë, vendosni një temperaturë mesatare për të gjithë ndarjen. Mund të ketë një ndryshim 2°C (3,6°F) deri në 3°C (5,4°F) ndërmjet rafteve të sipërme dhe të poshtme të ndarjes.

Ndryshimi i matjes së temperaturës (°F / °C)

Mund të ndryshoni cilësimin e ekranit të temperaturës nga Fahrenheit në gradë Celsius duke shtypur tastin (E) dhe anasjelltas.

Përdorimi për herë të parë

Pastrimi Para përdorimit

Fshijeni pjesën e brendshme të njësisë me një solucion të dobët të sodës bikarbonat. Më pas shpëlajeni me ujë të ngrohtë duke përdorur një sfungjer ose leckë 'Erung-out'.

Pastroni pjesën e jashtme të njësisë me një leckë të lagur pak.

Në rast se ju kërkoni më shumë informacione apo të dhëna rreth seksionit të pastrimit.



◆ Para se ta lidhni

Ju duhet të kontrolloni që keni një fole që është në përputhje me prizën e furnizuar me njësinë.

◆ Para se ta ndizni!

Mos e ndizni deri në një orë pasi të keni lëvizur njësinë.

Mos e ndizni deri në një orë pas lëvizjes së njësisë.

Frigoriferi duhet të funksionojë 2 deri në 3 orë përpara se të ngarkojë shishet e verës; frigoriferi duhet të funksionojë për më shumë se 4 orë në verë paraprakisht duke pasur parasysh që temperatura e ambientit është e lartë.

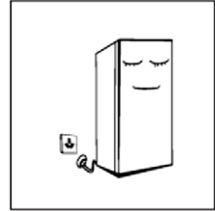

Vendosja e shisheve

Pajisja është e pajisur me 4 raftë duke përfshirë 2 raftë të sipërm, 1 raft të poshtëm dhe 1 raft të poshtëm në fund.

Shishet duhet të vendosen në raftë siç tregohet.

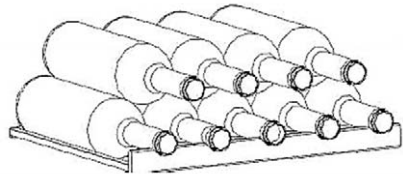

Ju gjithashtu mund të vendosni shishe në këtë mënyrë në raftin e poshtëm që ndodhet në fund të frigoriferit.

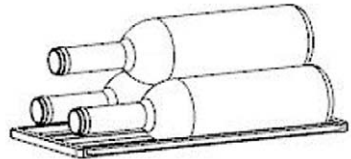

PARALAJMËRIM

- Për të parandaluar rrokullisjen dhe thyerjen e shisheve, nuk duhet të vendosen më shumë se 6 shishe në fund të dhomës së frigoriferit siç tregohet më sipër.
- Ngarkimi maksimal i çdo lloj rafti është 15kg.

Këshilla për ruajtjen dhe magazinimin e verës

- Mbajeni verën në vend të errët. Dera është me xham të dyfishtë të errësuar anti UV për të mbrojtur verën nga drita në rast se frigoriferi ndodhet në vend me dritë të ditës.
- Vendosini shishet në mënyrë të tillë që tapat të mos thahen.
- Shmangni ndezjen e dritës së pajisjes shumë shpesh ose për një kohë të gjatë. Vera ruhet më mirë në ambient të errët.
- Për të shmangur trazimin e verës, trajtojini shishet me kujdes..
- Ndiqni rekomandimet dhe këshillat në momentin e blerjes ose të dhëna në dokumentacion në lidhje me cilësinë, kohëzgjatjen dhe temperaturën optimale të ruajtjes së çdo shishe vere.
- Ruajtja e duhur e verës varet nga mosha e saj, lloji i rrushit, përmbajtja e alkoolit dhe niveli i fruktozës dhe taninës që përmban ajo. Në momentin e blerjes, kontrolloni nëse vera tashmë është vjetëruar ose nëse do të përmirësohet me kalimin e kohës

Grafiku i temperaturës së shërbimit të verës

Të gjitha verërat piqen në të njëjtën temperaturë, e cila është një temperaturë konstante e vendosur midis 12°C (53,6°F) deri në 14°C (57,2°F). Grafiku i mëposhtëm është një tabelë treguese e temperaturës për të treguar temperaturën më të mirë për qëllime të pijes. Temperatura më e ulët ose më e lartë mund të ndikojë në kohën ruajtjes dhe shijen.

Lloji i verës	Temperatura e rekomanduar
Shampanjë NV, Sparkling/ me gaz, Spumante	6°C (42,8°F)
Semillon e bardhë e thatë, Sauvignon Blanc	8°C (46,4°F)
Champagne Vintage Dry White Chardonnay/ Chardonnay e thatë, e bardhë Dry White Gewurztraminer Riesling, Pinot grigio Sweet White Sauternes, Barsac Ice Wine, Late Harvest	10°C (50°F)
Beaujolais	13°C (55,4°F)
Sweet White Vintage:Sauternes White Vintage Chardonnay	14°C (57,2°F)
Red Pinot Nair Red Grenache.Syrah, Zinfandel, Tempranillo	16°C (60,8°F)
Red vintage Pinot Noir	18°C (64,4°F)
Cabernet & Merlot	20°C (68,8°F)

Mirëmbajtja e Frigoriferit

Pastrimi



Ju lutemi çkyçeni nga energjia elektrike Ngrirësin për shkrirje dhe për pastrim

Pluhuri prapa frigoriferit dhe në tokë duhet të pastrohen me kohë për të përmirësuar efektin e ftohjes dhe kursimin e energjisë.

Brendësia e frigoriferit duhet të pastrohet rregullisht për të shmangur aromën. Për pastrim sugjerohet peshqirë të butë ose sfungjer të zhytur në ujë dhe detergjentë neutralë jo- gërryes. Frigoriferi pastrohet përfundimisht me ujë të pastër dhe leckë të thatë. Hapni derën për tharje natyrore para se të kyçni në energji elektrike.

- ◆ Largoni të gjitha raftet.
- ◆ Fshijeni pjesën e brendshme të njësisë me një tretësirë të dobët të sodës bikarbonat dhe më pas shpëlajeni me ujë të ngrohtë duke përdorur një sfungjer ose leckë të "shtrydhur". Pastrojeni plotësisht para se të vendosni raftet dhe shportën e sallatës.
- ◆ Përdorni një leckë të lagur për të pastruar pjesën e jashtme dhe më pas fshijeni me një luster standarde mobiljesh. Sigurohuni që dera të jetë e mbyllur për të shmangur futjen e lustrës në vulën magnetike të derës ose brenda njësisë.
- ◆ Grila e kondensatorit, pjesa e pasme e njësisë dhe përbërësit ngjitur mund të pastrohen me anë të një furç shtojce të butë.

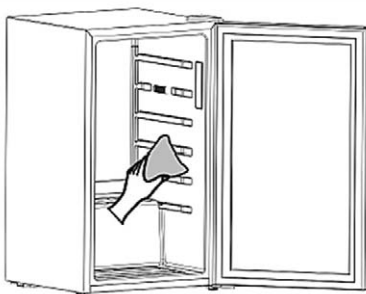

Këshillat rreth Pastrimit

Kondensimi mund të shfaqet në pjesën e jashtme të njësisë. Kjo mund të jetë për shkak të një ndryshimi në temperaturën e dhomës. Fshini çdo mbetje lagështie. Nëse problemi vazhdon, ju lutemi kontaktoni një teknik të kualifikuar për ndihmë.

Mos përdorni furça të forta, topa të pastër çeliku, furça teli, gërryes, të tilla si pasta dhëmbësh, tretës organikë (të tilla si alkooli, acetoni, vaji i bananes, etj.), Ujë të vluar, acid ose sende alkaline frigorifer të pastër duke marrë parasysh që kjo mund të dëmtojë sipërfaqja dhe brendësia e frigoriferit.

Mos e shpëlani me ujë në mënyrë që të mos prekni vetitë e izolimit elektrik. Ju lutemi përdorni një leckë të thatë kur pastroni llambat e ndriçimit, çelësin e kontrollit të temperaturës dhe përbërësit elektrikë.

Shkrirja

Shkrirja në ndarjen e frigoriferit bëhet automatikisht.

Uji i shkrirjes derdhet në një tas që ndodhet në pjesën e pasme të pajisjes, sipër kompresorit, ku avullon!

Sigurohuni që të pastroni periodikisht vrimën e shkarkimit të ujit të shkrirë duke përdorur pastruesin special.



Ndërrimi i llampës ndriçuese (në rast se ekziston)

Llamba LED duhet të zëvendësohet nga shërbimi i autorizuar. Ju lutemi kontaktoni shërbimin ose prodhuesin e autorizuar.

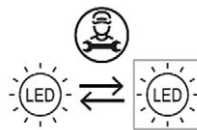

Fikja/ Ndërprerja për periudha të gjata kohore

Ushqimet mund të ruhen për disa orë edhe gjatë verës në rast të ndërprerjes së energjisë elektrike, mirëpo rekomandohet të zvogëloni frekuencën e hapjes së derës dhe mos vendosni ushqime të freskëta në frigorifer.

Kur njësia nuk është në përdorim për një periudhë të gjatë kohe, shkëputeni atë nga rrjeti elektrik, zbrazeni të gjithë ushqimin dhe pastroni pajisjen. Mbani derën hapur për të shmangur erën e keqe.



Kërkohet funksionim i vazhdueshëm kur të fillojë ngrirja.

Ju lutemi mos lëvizni ngrirësin në rrethana normale në mënyrë që të mos ndikoni në jetën e shërbimit të frigoriferit.

Këshilla për ruajtjen e Enërgjisë.

Mundohuni të mos e hapni derën shumë shpesh, veçanërisht kur koha është me lagështi dhe e nxehtë. Sapo të hapni derën, mbylleni atë sa më shpejtë që të jetë e mundur.

Herë pas here kontrolloni nëse pajisja është e ajrosur mjaftueshëm (qarkullimi adekuat i ajrit prapa pajisjes).

Në kushte normale të temperaturës, ju lutemi rregulloni termostatin në cilësimet/ vendosjen e mesit.

Nëse është kondensatori i jashtëm, muri i pasmë duhet të jetë gjithmonë i pastër pa pluhur ose pa ndonjë mbetje tjetër.

- ◆ Pajisja duhet të jetë e vendosur në zonën më të ftohtë të dhomës, larg pajisjeve që prodhojnë nxehtësi ose kanaleve të ngrohjes dhe larg rrezeve të drejtpërdrejta të diellit.
- ◆ Mbingarkesa e aparatit e detyron kompresorin të punojë më gjatë.
- ◆ Hiqni sa më shumë artikuj të nevojshëm në të njëjtën kohë, dhe mbyllni derën sa më shpejt që të jetë e mundur.

KTHIMI I DERËS

Kujdes: Për të shmangur dëmtimin e vetes dhe / ose pronës, ne rekomandojmë që dikush t'ju ndihmojë gjatë procesit të kthimit të derës.

Sigurohuni që pajisja të jetë nga priza dhe bosh.

Rregulloni dy këmbët e nivelimit në pozicionin e tyre më të lartë.

Ne ju rekomandojmë që të keni dikë që t'ju ndihmojë.

Mjetet e kërkuara: Drejtuesi i vidave me tela tërthore

Vrejtje: Për të hequr derën është e nevojshme të anoni pajisjen prapa.

Duhet ta mbështesni pajisjen në diçka të fortë, p.sh. një karrige pikërisht poshtë panelit të sipërm që të mund të hyni në pjesën e poshtme të frigoriferit.

MOS e vendosni pajisjen plotësisht të shtrirë (horizontalisht) pasi kjo mund të dëmtojë sistemin e ftohësit

- Hapni derën e frigoriferit dhe hiqni të gjitha pajisjet brenda derës.
- Hiqni vidat (1) që lidhin pjesën e sipërme të menteshës (2) në anën e djathtë të pjesës së sipërme të kabinetit.
- Hiqni kapakun e sipërm të menteshës (8) dhe transferojeni në anën e djathtë të kabinetit.
- Ngritni me kujdes derën dhe vendoseni në sipërfaqe të mbushur për të parandaluar gërvishjet.
- Hiqni vidat (6) që lidhin pjesët e menteshës së poshtme (5) në anën e djathtë të kabinetit.
- Hiqni këmbën e rregullueshme (7) dhe transferojeni në anën e djathtë të kabinetit.
- Fiksioni pjesët e poshtme të menteshës (5) dhe vidat (6) në anën e majtë të kutisë, si fillimisht.

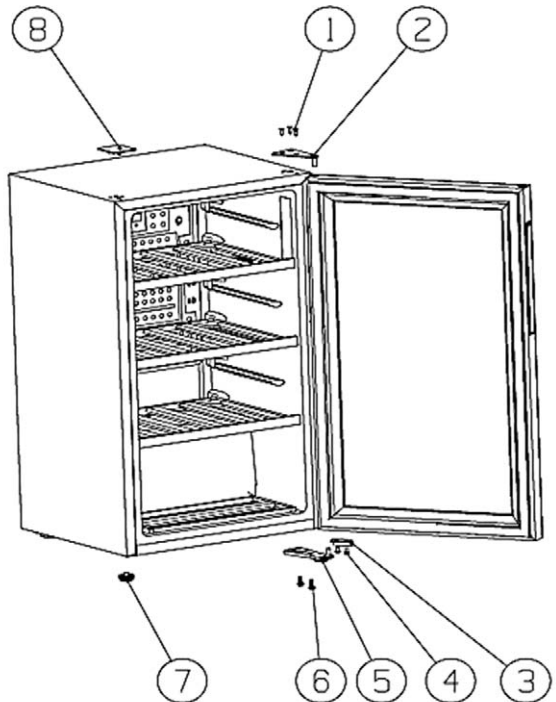

- Hiqni vidat (4) që lidhin bllokun kufizues (3) në anën e djathtë të derës dhe transferojini në anën e majtë të derës, fillimisht.
- Vendoseni derën në vendin e saj të ri, duke u siguruar që kunja të hyjë në unazën në pjesën e poshtme të kornizës (vrima).
- Siguroni pjesën e sipërme të menteshës (2) të hequr më parë në hapin 2 në anën e majtë të njësisë. Sigurohuni që kunja të hyjë në unazën në pjesën e sipërme të kornizës (vrima).
- Mbyllni derën, kur trupi i derës është në pozicion horizontal, vidat janë fiksuar plotësisht.
- Hapni derën dhe lidhni të gjitha pajisjet.

Zhurme brenda njësisë!

Ju mund të vini re se njësia juaj lëshon disa zhurma të pazakonta. Shumica e këtyre janë krejtësisht normale, por duhet të jeni të vetëdijshëm për to!

Këto zhurma shkaktohen nga qarkullimi i lëngut ftohës në sistemin e ftohjes. Por mund të bëhet më e theksuar pas futjes së gazrave pa CFC. Kjo nuk është një prishje dhe nuk do të ndikojë në performancën e njësisë suaj. Ky është motori i kompresorit që punon, pasi pompon ftohësin rreth sistemit.

PYETJET E BËRA MË SHPESHË

Çështjet e mëposhtme të thjeshta mund të trajtohen nga përdoruesi. Ju lutemi telefononi departamentin e shërbimit pas shitjes nëse çështjet nuk janë zgjidhur.

Problemet	Shkaktarët e mundshëm	Kontrolloni sa vijon:
Vera është shumë e ngrohtë	Temperatura nuk është rregulluar siç duhet. Dera ishte e hapur për një kohë të gjatë Pajisja ndodhet pranë një burimi nxehtësie.	Ju lutemi shikoni në seksionin "Kontrollet e ekranit". Hapni derën vetëm për aq kohë sa është e nevojshme. Ju lutemi referojuni seksionit "Instalimi i pajisjes tuaj të re".
Një grumbullim i madh ngricash, mundësisht edhe në guarnicionin e derës	Guarnicioni i derës nuk është hermetik (ndoshta pas ndërrimit të menteshave).	Ngrohni me kujdes pjesët që rrjedhin të vulës së derës me tharëse flokësh (jo më të nxehtë se përafërsisht 50°C). Në të njëjtën kohë, formoni me dorë guarnicionin e derës së ngrohur në mënyrë që të vendoset siç duhet.
Zhurma të pazakonta.	Pajisja nuk është në nivel. Pajisja po prek murin ose objekte të tjera. Një komponent, p.sh. një tub, në pjesën e pasme të pajisjes është duke prekur një pjesë tjetër të pajisjes ose murin	Rregulloni përsëri këmbët. Lëvizni pak pajisjen. Nëse është e nevojshme, përkuleni plotësisht komponentin nga rruga.
Kompresori nuk ndizet menjëherë pas ndryshimit të cilësimit të temperaturës.	Kjo është normale, nuk ka ndodhur asnjë gabim. Temperatura e vendosjes është më e lartë se temperatura e ambientit.	Kompresori fillon pas një periudhe kohe. Vendoseni temperaturën më të ulët se temperatura e ambientit siç nuk e keni zakon.
Uji në dysheme	Vrima e kullimit të ujit është e bllokuar.	Ju lutemi referojuni seksionit "Pastrimi dhe kujdesi".

Këshilla të ngrohta:

- ◆ Fusha e frigoriferit mund të lëshojë nxehtësi gjatë punës posaçërisht në verë, kjo është shkaktuar nga rrezatimi i kondensatorit dhe është një fenomen normal.
- ◆ Kondensimi: fenomeni i kondensimit do të zbulohet në sipërfaqen e jashtme dhe vultat e dyerve të frigoriferit kur lagështia e ambientit është e madhe, ky është një fenomen normal dhe kondensimi mund të fshihet me një peshqir të thatë.
- ◆ Tingulli i rrjedhjes së ajrit: Ftohësit që qarkullojnë në linjat e ftohësit do të prodhojnë shpërthim të zërit dhe gromësimë që është normale nuk ndikon në efektin e ftohjes.
- ◆ Gumëzhitja: Gumëzhitja do të gjenerohet nga përdorimi i kompresorit posaçërisht gjatë ndezjes ose fikjes.
- ◆ Gjëmimi: Valvula solenoide ose valvula e ndërprerësit elektrik do të gjëmojnë, gjë që është një fenomen normal dhe nuk ndikon në funksionimin e pajisjes.

Pjesët rezervë

Pjesët e renditura në tabelën vijuese mund të merren nga kanali:

Pjesët e porositura	Të ofruara nga	Koha minimale që nevojitet për pagesë
Termostati	Personeli për mirëmbajtje profesionale	Të paktën 7 vjet pasi që modeli i fundit të ketë dalë në treg.
Sensorët e temperaturës	Personeli për mirëmbajtje profesionale	Të paktën 7 vjet pasi që modeli i fundit të ketë dalë në treg.
Bordet e qarqeve të shtypura	Personeli për mirëmbajtje profesionale	Të paktën 7 vjet pasi që modeli i fundit të ketë dalë në treg.
Burimet e dritës	Personeli për mirëmbajtje profesionale	Të paktën 7 vjet pasi që modeli i fundit të ketë dalë në treg.
Dorezat e derës	Personeli për mirëmbajtje profesionale dhe përdoruesit e fundit	Të paktën 7 vjet pasi që modeli i fundit të ketë dalë në treg.
Menteshat e dyerve	Personeli për mirëmbajtje profesionale dhe përdoruesit e fundit	Të paktën 7 vjet pasi që modeli i fundit të ketë dalë në treg.
Tabakatë	Personeli për mirëmbajtje profesionale dhe përdoruesit e fundit	Të paktën 7 vjet pasi që modeli i fundit të ketë dalë në treg.
Shporta	Personeli për mirëmbajtje profesionale dhe përdoruesit e fundit	Të paktën 7 vjet pasi që modeli i fundit të ketë dalë në treg.
Shportat e derës	Personeli për mirëmbajtje profesionale dhe përdoruesit e fundit	Të paktën 7 vjet pasi që modeli i fundit të ketë dalë në treg.

Klasat e klimës

Për klasën klimatike të pajisjes, shihni pllakën e emrit në pajisje.

Klasa	Etiketa	Temperatura mesatare e ambientit (°C)
Zgjatet mesatarisht	SN	+ 10 to + 32
I moderuar	N	+ 16 to + 32
Subtropikale	ST	+ 16 to + 38
Tropikal	T	+ 16 to + 43

- ◆ Temperature Temperaturë e zgjatur e moderuar: ky frigorifer është menduar për përdorim në temperaturën e dhomës në intervalin prej 10 ° C deri në 32 ° C;
- ◆ Mesatar: ky frigorifer është menduar për përdorim në temperaturën e dhomës në intervalin 16 ° C deri 32 ° C;
- ◆ Subtropikale: Ky frigorifer është menduar të përdoret në temperaturë dhome në intervalin 16 ° C deri 43 ° C.
- ◆ Tropikal: ky frigorifer është menduar për përdorim në temperaturën e dhomës në intervalin prej 16 ° C deri 43 ° C

Asgjësimi, Deklarata e Përputhshmërisë së BE-së (EU)

Asgjësimi i pajisjeve elektrike dhe elektronike



Produktet e shënuar me këtë simbol bëjnë pjesë në grupin e pajisjeve elektronike dhe elektrike (produkte EE) dhe nuk guxojnë të hidhen në mbeturinat e zakonshme të shtëpisë.

Me përdorimi, riciklimin dhe largimin e produkteve, parandaloni pasoja potenciale negative mbi shëndetin e njeriut dhe rrethinës, që mund të ndodh si pasojë e largimit joadekuat ose largim të këtij produkti.

Për më tepër informacione për largimin dhe riciklimin, drejtohuni në shitoren ose qendrën më të afërt për mbledhje dhe riciklim të EE mbeturinave.

Deklarata e përputhshmërisë së be- së (eu)

Kjo pajisje është prodhuar në përputhje të plotë me standardet e zbatueshme Evropiane dhe në përputhje me të gjitha Direktivat dhe Rregulloret në fuqi.



Deklarata e Përputhshmërisë së BE-së (EU) mund të shkaarkohet nga linku i mëposhtëm: www.msan.hr/dokumentacijaartikala

Fleta për informacione të Produktit

Të dhënat e fletës së informacionit të produktit futen në bazën e të dhënave EPREL

Për më shumë informacion dhe fletën e Informacionit të Produktit, ju lutemi skanoni kodin QR ose vizitoni faqen e internetit të Vivax: www.vivax.com





CW-094S30 GB

SLO

Navodila za uporabo



Vsebina

■ Varnostna opozorila

- Varnostne oznake in opozorila
- Opozorila o električni povezljivosti
- Opozorila, povezana z uporabo naprave
- Opozorilo o lokaciji naprave
- Opozorjen na staro napravo
- Opozorjen na prevoz

■ Uporaba hladilnikov

- Glavne dobrote in funkcije
- Kontrolna plošča
- Prvi Vkllop

■ Hlajenje

- Čiščenje
- E-preteklost: info@shutdown

■ Navodila za hranjenje luščenja vratu

■ Zastave stabilnosti in teže

■ Rezervni deli, Odstranjevanje rabljenih pripomočkov, Izjava EU o harmoniji

Ugleden:

Hvala, ker ste kupili hladilnik. Če želite doseči najboljšo učinkovitost in uporabiti vse razpoložljive funkcije naprave, izberite te smernice.

Embalažo odstranite v skladu z lokalnimi okoljskimi predpisi.

Če odstranite stari hladilnik iz zamrzovalnika, se obrnite na lokalni del za odstranitev naprave.

Ta naprava se lahko uporablja samo za kaljenje hrane in hlajenje pijač. Uporaba naprave za druge namene ni niti ustrezna niti odgovorna za kakršno koli škodo, ki bi lahko povzročila nepravilno uporabo.

Ta navodila uporabite pred namestitvijo in priključitvijo hladilnika. Proizvajalec ni odgovoren za nepravilno uporabo naprave.

Strogo upoštevajte navodila v tem priročniku. Navodila postavite na dobro znano in varno mesto ter jih shranite za primer dodatne uporabe.

Varnostna opozorila

Seznam varnostnih znakov



Znakovno
znanje

To je prevod publicitete. Če ga ne uporabljate, lahko povzroči škodo na izdelku in lahko ogrozi individualno varnost uporabnika.



Opozorilni
znak

Ta znak označuje indikacije, ki jih je treba uporabljati in strogo upoštevati. Neupoštevanje teh smernic lahko povzroči škodo na izdelku, vendar krepi individualno varnost uporabnika.



Znak
Pozornost

Zaradi tega znaka se počutite, kot da morate biti pozorni na pixie prvence. Te predvidljive osvežilne pijače bi bilo treba spoštovati, zato ne upoštevajte posledic ali škode pomoči.

POZORNOST:

- Aparat ni namenjen uporabi na tej podlagi (tudi za otroke) z zmanjšanimi telesnimi, senzoričnimi ali duševnimi sposobnostmi, vendar nima testiranja in znanja, razen nadzorovanega, vendar je pojedel navodila za samozadostno uporabo pomoči, ki so odgovorna za njihovo varnost.
- Otroke je treba nadzorovati, da se ne igrajo z zakonom.
- Uporabljajo ga lahko otroci do starosti 8 let, vendar s pomanjkanjem telesnih ali duševnih sposobnosti, vendar brez testiranja le pod nadzorom odgovornega pravnega svetovalca, če so prejeli navodila za varno uporabo pomoči in so povzročili znatne pomanjkljivosti, da je uporaba pomoči dovoljena.
- Otroci se ne morejo igrati z napravo.
- Otroci, stari med 3 v 8 letih, lahko samostojno naročijo in razširijo hladilnik.
- Otroci lahko čistijo le, če so pod nadzorom.
- Ta pomoč je namenjena izključno uporabi v skupinah in za prihodnje namene, kot so:
 - Kuhinja za trgovine, pisarne in druge dele.

- prostori za goste, kot so sobe v hotelih, motelih in drugih naseljenih objektih.
- "Noč z zajtrkom", opremljeni prostori
- Hotel in storitev za nas.

Opozorila o električni povezljivosti

- Napajalnega kabla ne uporabljajte takoj, ko ga odklopite iz vtičnice. Mogočno prosimo, držimo vtič in ga spravimo iz kravate.
- Napajalnega kabla nikoli ne izključite ali priključite na mokre, vendar mokre tehtnice, da se izognete nepopravljivosti električnega udara.
- Zaradi varnosti bodite previdni, da napajalni kabel ne poškodujete. Naprave ne uporabljajte, če je napajalni kabel poškodovan ali poškodovan.
- Preverite, kateri napajalni kabel in žica sta vedno na voljo.
- Da bi zmanjšali nepravilnosti električnega udara, mora kabel zamenjati proizvajalec, vztrajnik, vendar še en sameznik.
- Naprava ima ozemljeni kabel, ki je priključen na ozemljitveni napajalni kabel. Ta vtič mora biti priključen na navidezno prizemljeno električno vtičnico 10A. Če v vašem domu nimate tujih opravkov, se posvetite električarju ali distributerju električne energije. Zamenjajte ga s kvalificiranim električarjem. Električnih kablov ne delite z novo električno napravo.

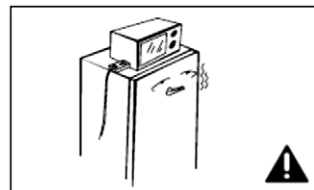
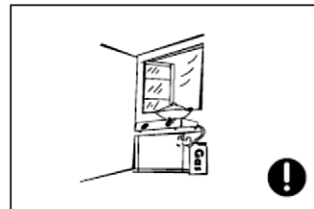
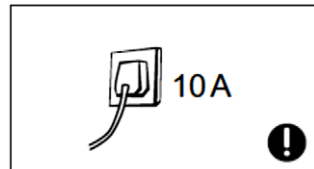
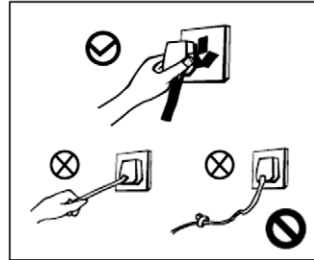

- Ne uporabljajte podaljškov ali zunanih ur.
- Vtič v napajalnem kablu je bilo treba pritisniti na stranišče, da se prepreči možnost iskrenja in požara.
- Ne pršite, ne kričite, ampak kričite napajalni kabel.
- Hladilnik je namenjen priključitvi na napajanje 220-240V, 50Hz. Napetost nihanja nad mayo 220-240±10% V lahko zlahka povzroči poškodbe ali poškodbe naprave. Če imate nestabilno napajanje, nadaljujte z najmanjšim stabilizatorjem moči 750W.



POZORNOST
Ogenj
neseksualno
sti.

- Hladilna tekočina uporablja hladilni plin R600a. Vrsta in količina plina, navedena na lepilu v hladilniku. Plin je okolju prijazen, zemeljski plin R600 in je neškodljiv, vendar vnetljiv. Pri transportu in zamenjavi naprave morate biti ponovno povedani, tako da ne pride do nobenega iz dela (komponente) hladilne tekočine. V primeru poškodb, požara, odzračevanja iztrebkov naprave s toplotnim valom in nato prezračite prostor, ko se naprava segreje. Ne uporabljajte hladilnih sredstev ali drugih električnih naprav, da bi zlahka prešli ogenj.
- Iz varnostnih razlogov v hladilnik ni primerno namestiti drugih električnih naprav, kot so varčevalnik, mikrovalovna pečica in druge električne naprave.
- V hladilniku ne uporabljajte električnih naprav.
- Priporočljivo je razstaviti hladilni material, predhodno segreti veter, poškodovati kompresor ali hladilni element, saj lahko zlahka povzroči degradacijo okolja in uhajanje plina. Popravilo in vzdrževanje hladilnika mora popraviti strokovna in pomivalna storitev.
- Poškodovani napajalni kabel mora zamenjati proizvajalec ali servisni agent, da se prepreči električni udar.

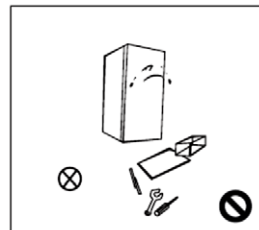

- Odstranjevanje na hladilnik, zamrzovalnik pa je namenjen razmišljanju in mora biti vedno preveč preprost za prilagajanje zraka.
- Narežite rezine in odstranite med ter vrnite med in hladilnik z majem. Ne dajajte kamnini tem oblikam, da blokirate stiskanje prstov. Pri zapiranju vratu hladilnika smo previdni, tako da ne boste poškodovali hrane, ostalo pa v vratu.
- Ne dotikajte se hladilnega sistema, ne dotikajte se mokrih kamnov, ker ga lahko poškodujete.
- Ne dovolite, da se otroci igrajo s hladilnikom. Otroci nikoli ne smejo sedeti na mizi, obesiti se na vrata hladilnika.
- Ne stresamo, hladilnik speremo z vodnim declico.
- Ne uporabljajte hladilnih sredstev in jih ne uporabljajte z déjju, temveč s prekomerno vlago, da preprečite poškodbe električnih delov in izolacijo hladilnika. Ne oddajajte neposredne sončne svetlobe ali toplote.
- Na napravo ne postavljajte težkih predmetov ali predmetov. Pri luščenju vratu lahko predmeti padejo z ene note in povzročijo poškodbe.
- Izklopite napajanje v primeru izpada električne energije v omrežju ali s čiščenjem in zadrževanjem naprave.
- Naprave ne priključujte na napajanje pet minut na palico, da preprečite poškodbe kompresorja med vzporednim delovanjem.

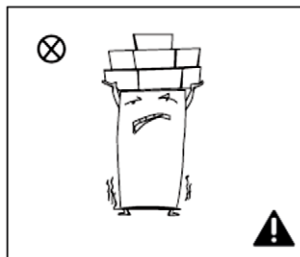
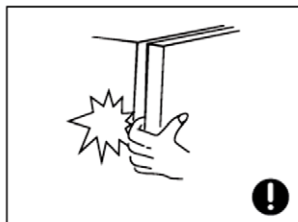

Svaril pred hudobnimi

- Ne uporabljajte eksplozivnih naprav za hranjenje sanj, kot so aerosolne plošče ali druge naprave, ker lahko poškodujejo napravo ali požar. Priporočljivo je dati visok odstotek alkohola.
- Hladilne tekočine ne postavljajte na površino, ker so zakopane eksplozivne, nesprejemljive sanje, ne postavljajte predmetov v hladilnik, da bi odpravili neprijetnosti ognja.
- Ta naprava je namenjena hranjenju pijač. Ne uporabljajte hladilnikov za hranjenje krvnih izdelkov, zdravih, vendar bioloških vsebin.
- Ne hranite v hladilniku eksplozivnih sanj, kot tudi aerosolne plošče, pline, ki niso predmet plina.

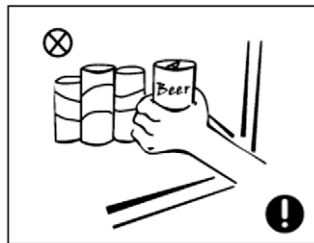
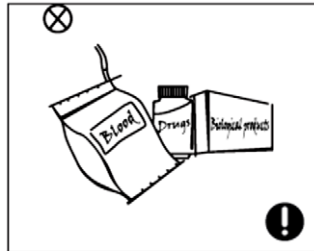
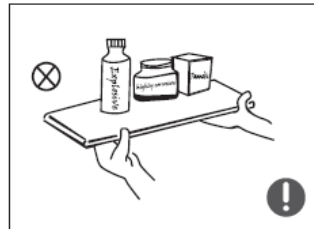

- **OPOZORILO:** Obup zaradi prezira mora biti preveč preprost ovir.
- **OPOZORILO:** Ne poškodujte hladilne naprave
- **OPOZORILO:** Za odmrzovanje in odstranjevanje ledu ne uporabljajte električnih grelnikov, razpršenih ali ostrih predmetov.
- **OPOZORILO:** Če hladilne tekočine ne uporabljate, pred uporabo odstranite hladilno tekočino ali odstranite hladilno tekočino iz električnega omrežja s čiščenjem.
- **OPOZORILO :** Ko ugasnete napravo, preverite, vendar napajalni kabel ni stisnjen, tesen, ampak poškodovan.

- Če je napajalni kabel poškodovan, ga mora zamenjati proizvajalec, serviser ali drug usposobljen posameznik, da bi se mu izognili s potencialno nelakiranimi razmerji in električnim udarom.
- **OPOZORILO:** Če je bila ta naprava zamenjana s starim gumbom hladilnika, odstranite ključavnico z vratu iz varnostnih razlogov, da zaščitite otroke, ki se igrajo pred zadnjo prisego.
- **OPOZORILO:** Stare hladilne tekočine so tekočina za stalno hlajenje, ki je izhlapela cfc plin in jo je treba pravilno odstraniti. Povejte mi, vendar mora biti v nekaterih poškodovanih delih. Če imate kakršna koli vprašanja, se obrnite na lokalnega dobavitelja. Tako je, če naprava ni bila poškodovana, je bila pakirana s posebnim servisnim centrom.
- **OPOZORILO:** Naprave ne nameščajte na stebričke, ne pritrjujte oddajnih kablov in naprave ne odstranjujte. Ne uporabljajte nietzschesarja, nageljnov zemlje. (2-pin) ali adapter.
- Naredite dobro delo, vendar si ne zaslužite velikega centa. Če imate kakršna koli vprašanja, se obrnite na lokalnega prodajalca. To je dobra ideja, prodajalčeva naprava je poškodovana, poslal jo je serviser.

Pohistvo

Odstranite originalno embalažo iz naprave, nato s stiroporom in trakom v zamrzovalniku, odstranite zaščitno folijo z vratu in ohišja, če vztrajate.

Odstranite tuj aparat iz majhnega poganjkov. Pazite, da se ne igrate z embalažo, zlahka povečate duhovnost in žive poškodbe.

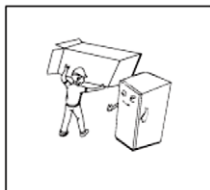

Nahrnite ga pred vročino in ne oddajajte takojšnje sončne svetlobe.

Naprave ne postavljajte v vesla in jih ne odstranjujte iz vode ali vlage, da preprečite nastanek taline, ne zmanjšajte izolacijskega učinka.

Hladilna tekočina mora biti opremljena v zračnem prostoru, naprava mora biti linčana na tla in v ravnini zemlje.

Preprosta naprava, ki ni namenjena uporabi kot stavba!

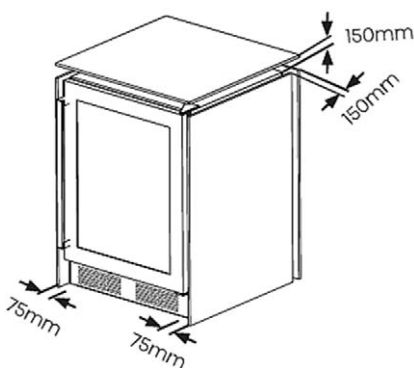
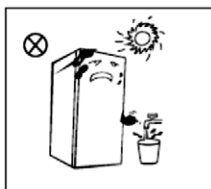
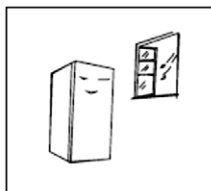

Prostor nad hladilnikom mora biti večji od 15 cm, razdalja med obema stranema in stranicami, tako da mora biti večja od 7,5 cm, da se gladi izpiranje in sperite vrat ter pijete toploto.

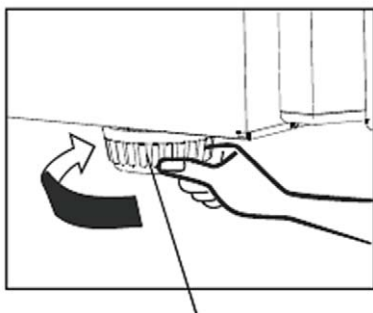

Nastavljiva noga

POMEMBNOST: Aparati se morajo prilegati tlom in biti ostri do zemlje.

Obrnite nogo za izravnavo, dokler aparat vendar stabilen.

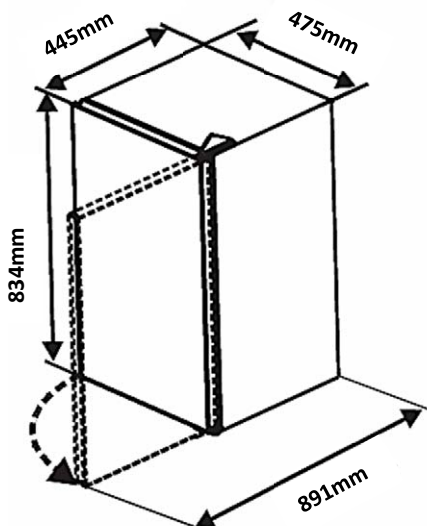

Omogočite dovolj prostora za dokončanje preprostof desnega vrata in odstranite predajo in policijo.

WxD ≥ 475 × 891mm

Prednosti so prikazane le kot okvirni podatki.

Opozorila o odstranjevanju naprave



Plin R600a ciklopentan in penasti izolacijski materiali, sol netopna, zato ga je treba izolirati s starim hladilom proti toplotnemu vrtu in plamenu in se ne sme razpršiti.



Prosjačenje, zamrzovanje hladilnika, odstranite na reciklažno dvorišče, ventor pokličite elektronsko službo za odstranjevanje odpadkov, da bi se izognili okoljski škodi, vendar drugi neprimernosti.

NESPOSOBNOST: MOŽNOST TVEGANJA ZAPRTJA OTROKA

Odstranite vrata hladilnika in polico, da preprečite poškodbe zaradi napetosti, ki jih lahko shranite v igri.

Če je hladilnik, ki odstrani ključavnico na vratih, odstranite ključavnico, da zaščitite otroke pred zadnjo krivuljo.

Storitev

Aparat najbolje servisira servisni center v le z uporabo originalnih rezervnih delov. V primeru nobenema ne poskušajte sami popraviti naprave. Popravila, ki smo jih popravili brez potrebnega testiranja, lahko povzročijo poškodbe ali nepravilnosti. Obrnite se na serviserja.

Na hladilniku ne pokrivajte ovratnika ali drugih oblačil. Temperaturnega jekla ne približujte temperaturnemu senzorju hladilnika.

Prevoz

Napravo je treba namestiti v originalno škatlo, če je ne morete, jo zavijte v mehko krpo in jo varno nahranite.

Prevoz do neprimerne opreme lahko poškoduje opremo in jo delite.

Odstranite hladilnik, odstranite vso dodatno opremo in shranite police in skale, ohladite ali odstranite sajenje in zelenice. Prepričajte se, da vrata ne bolijo.

Naprave ne nagibajte in je ne naslavlajte na glavo ali je ne obremenjujte.

Višina dela ne sme presegati 45 stopinj.

Pri nošenju in prevozu ne hranite vratnih pripomočkov, temveč tečaje.

OPOMBA:

Kakršnakoli napaka ali poškodba, ki bi nastala zaradi naročila, razgradnje ali prevoza naprave in ob dostavi izdelka uporabniku, ni v javni lasti.

Kapacitetain hladilnik za vino



Zgornja slika služi kot ploski vodnik glede na velikost steklenic. Vsaka zbirka steklenic je lahko drugačna, kvadrat pa je zelo različnih velikosti in oblike steklenic.

Prostorska zaloga, navedena za to napravo, se uporablja za standardne zaloge "Bordeaux" s 750 ml.

Trgovine različnih velikosti, vključno s šampanjcem in penečim vinom, se uporabljajo za zmanjšanje količine vina, ki ga lahko shranite v vinarskem obratu.

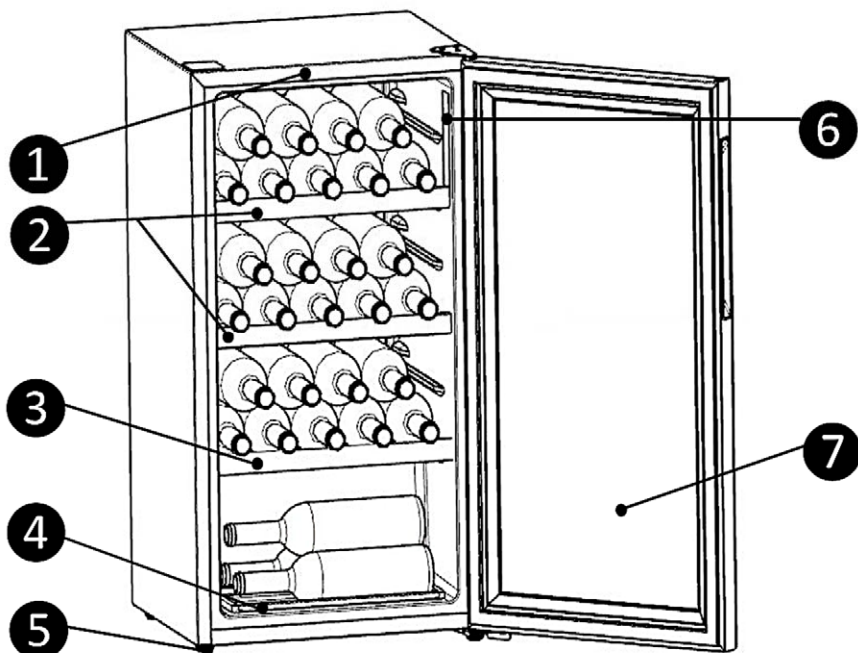
DELI IN FUNKCIJE

- | | |
|---------------------------------|---------------------------------|
| 1. LED osvetlitev | 6. Spodnja polica za steklenice |
| 2. LED osvetlitev | 7. Nadzorna plošča |
| 3. Zgornja polica za steklenice | 8. Steklena vrata |
| 4. Srednja polica za steklenice | |
| 5. Izravnava noge | |

Namenske čeljusti s hrano, policami itd., Opremljene v skladu s položajem na zgornji sliki, so najbolj energetsko učinkovite.

Zmogljivost hladilnika je 30 vinskih steklenic. Nastavite vino steklenice, kot je prikazano na zgornji sliki. To je najučinkovitejši način uporabe naprave.

* Slike v tem priročniku so informativne narave; Vaš izdelek se lahko razlikuje od tistega v preostalem času.

KONTROLNA PLOŠČA

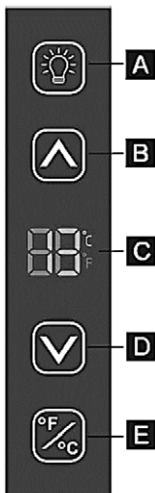

A. Prižgi ugasni osvetlitev

B. Prilagoditev temperature zgoraj

C. Prikaz temperature

D. Nastavitev temperature navzdol

E. Gumb za spremembo temperaturne enote °F ali °C

Vklop/izklop osvetlitve

S pritiskom na ta gumb (A) lahko vklopite ali izklopite notranjo luč (A).

Ko so vrata odprta, morate dvakrat pritisniti ta gumb, da prižgete luč.

Če prižgete luč, se po 15 minutah samodejno ugasne, tako da vino ni predolgo izpostavljeno svetlobi.

Prilagoditev temperature

Temperaturo lahko prilagodite s pritiskom na gumba "▲" ali "▼". Ko prvič pritisnete gumb, bo zaslon LED prikazal trenutno nastavljeno temperaturo. Temperatura se bo povečala za 1°C ali 1°F vsakič, ko pritisnete gumb "▲" ali ko pritisnete gumb "▼", se bo temperatura znižala za 1°C ali 1°F.

OPOMBA:

- Hladilnik ne bo deloval pravilno, če je nastavljena temperatura višja od temperature okolice.
- Temperaturno območje je od 5°C (41°F) do 20°C (68°F).
- Tovarniško nastavljena temperatura je 12°C (54°F).
- Ko nastavite temperaturo, nastavite povprečno temperaturo predela. Med zgornjo in spodnjo polico predelka je lahko razlika med 2°C (36°F) in 3°C (54°F).

Skladiščna temperaturna enota (°F / °C)

S pritiskom na gumb (E) lahko spremenite prikaz temperature iz Fahrenheita v Celzija in obratno.

Čiščenje pred prvo uporabo

Notranjost hladilnika obrišite z blago raztopino sode bikarbone. Nato notranjost obrišite z mehko krpo ali gobo, namočeno v toplo vodo. Police in predale operite v topli vodi in popolnoma posušite, preden vse pripomočke vrnete v hladilnik.

Zunanje ohišje očistite z mehko in vlažno krpo.

Če potrebujete več informacij, glejte razdelek: »Čiščenje in vzdrževanje«

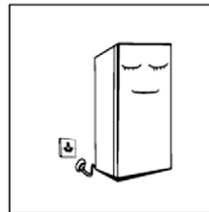

Pred priključitvijo na napajanje

- ◆ Prepričajte se, da napetost vašega gospodinjstva ustreza delovni napetosti naprave (220-240V, 50Hz) in da ima vtičnica ozemljitev in ustreza vtiču hladilnika.

◆ Pred priključitvijo

Hladilnik postavite na določeno mesto in pustite, da miruje vsaj eno uro, preden priključite hladilnik na napajanje 220-240V, 50Hz

Hladilnik mora delovati vsaj 2 do 3 ure, preden začnete odstranjevati steklenice vina. Poleti ali ko je temperatura okolja visoka, jo je treba pustiti vsaj 4 ure v delovanju.

Položaj steklenic

Naprava je opremljena s 4 policami, vključno z 2 zgornjima policama, 1 srednjo polico in 1 spodnjo polico. Steklenice postavite na police, kot je prikazano.

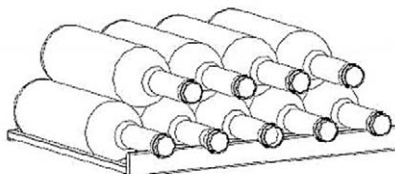

Steklenice lahko postavite tudi na najnižjo polico na dnu hladilnika, kot je prikazano.

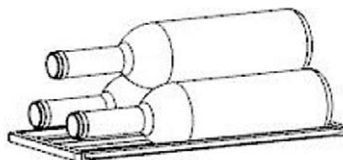

OPOZORILO

- **Da se prepreči valjanje ali lomljenje steklenic, na dnu hladilnega prostora ne sme biti več kot 6 steklenic, kot je prikazano.**
- **Največja obremenitev na vsaki polici je 15 kg.**

Nasveti za shranjevanje in shranjevanje vina

- Steklenice vina shranjujte v temnem prostoru. Vrata so opremljena z dvojnim anti-UV toniranim steklom, ki zagotavlja zaščito pred svetlobo v primeru, da je hladilnik pri dnevni svetlobi.
- Steklenice položite tako, da se pokrovčki ne izsušijo.
- Izogibajte se vklopu razsvetljave v hladilniku prepogosto ali predolgo. Vino je bolje shraniti v temnem okolju.
- Da se izognete mešanju vsebine steklenice vina, s steklenicami ravnajte previdno.
- Upoštevajte priporočila in nasvete ob nakupu ali navedene v dokumentaciji o kakovosti, trajanju in optimalni temperaturi shranjevanja vsake steklenice vina.
- Pravilno skladiščenje vina je odvisno od njegove starosti, vrste grozdja, vsebnosti alkohola in količine fruktoze in taninov v njem. Pri nakupu preverite, ali se je vino že staralo ali ga je treba odstraniti in sčasoma izboljšalo kakovost.

Temperatura shranjevanja in serviranja vina

Vina je treba skladiščiti in maturirati pri enaki in konstantni temperaturi, ki je med 12 °C (53,6 °F) in 14 °C (57,2 °F). Spodnja tabela prikazuje priporočene indikativne temperature za določeno vrsto vina. Nižja ali višja temperatura lahko vpliva na čas shranjevanja in okus.

Sorta vinske trte	Priporočena temperatura
Šampanjec NV, Peneča vina	6 °C (42,8 °F)
Suhi beli semillon, Sauvignon Blanc	8 °C (46,4 °F)
Vintage šampanjec Suhi beli chardonnay Suhi beli gewurztraminer rizling, modri pinot Sladke bele sauterne, ledeno vino Barsac, pozna trgatev	10 °C (50 °F)
Beaujolais	13 °C (55,4 °F)
Sladko belo letnik: Sauternes Chardonnay beli letnik	14 °C (57,2 °F)
Črni modri pinot Rdeča grenache.Syrah, Zinfandel, Tempranillo	16 °C (60,8 °F)
Rdeči letnik modrega pinota	18 °C (64,4 °F)
Cabernet & Merlot	20 °C (68,8 °F)

Zadrževanje

Čiščenje



Pred začetkom čiščenja odklopite napajalnik, da boste izstopili iz vtičnice

Prašek je potrebno redno čistiti z zadnje strani hladilnika, da se izboljša učinkovitost hlajenja in dopolna energija.

Redno čistite notranjost hladilnika, da se znebite neškodljivega vonja.

- ◆ Za čiščenje uporabite mehko krpo ali gobico, namočeno v vodi in jedko ne-vtral detergent.
- ◆ Na koncu očistite notranjost hladne tekočine iz mehke krpe, namočene v čisto vodo, in jo obrišite s suho krpo.
- ◆ Pustite, da se vrata posušijo za naravno sušenje.
- ◆ Ko se notranjost dobro posuši, zaprite vrata in priključite hladilnik na napajanje.
- ◆ Za čiščenje ne uporabljajte krtače, kovinskih molov, čistih žic, abrazivov, kot v ovseni pastii, organskega taljenja (npr. alkohola, acetona, olja itd.), vrele vode, kisline ali nasada, kar zlahka poškoduje površino v ozeblinah zamrzovalnika.
- ◆ Naprave ne izpirajte pred črpanjem vode, da ne uporabljate električne izolacije.
- ◆ S suho krpo očistite gumbes za nadzor temperature in električne komponente.

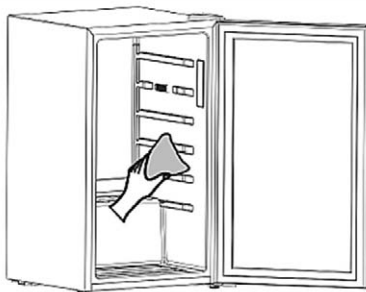

Sveto čiščenje

Na strani rdečila enote se lahko pojavi kondenzacija. To je lahko posledica temperature ali povečane vlažnosti prostora. Kondenzat obrišite s suho krpo. Če naročilo ni popravljeno, se obrnite na kvalificiranega ponudnika storitev.

Za boljše sušenje hladilnika pustite, da se vrata sperejo.

Ko se notranjost dobro posuši, zaprite vrata in priključite hladilnik na napajanje.

Pri čiščenju ne uporabljajte tretje krtače, kovinskega ščetina, žičnatih gobijev, abrazivnih sredstev (kot je ovsena pasta), organskega taljenja (kot so alkohol, aceton, olje itd.), Vrele vode, kisline ali baze, saj enostavno zlahka škoduje videzu in notranjosti hladne tekočine.

Ne izpirajte ga iz vode v vodi, saj bi bilo enostavno prodreti v električni sistem.

Pri čiščenju gumbov za nadzor temperature in električnih komponent uporabite suho krpo.

Za odstranjevanje ledu pri notarju ne uporabljajte kovinskih ostrih predmetov ali električnih grelnikov, kar bi povzročilo poškodbe hladilne tekočine.

Pred začetkom zadrževanja in odstranjevanja odstranite hrano in jo postavite na hladno.

Odmrzovanje

Odmrzovanje hladilnika za vino poteka samodejno.

Voda za odtajanje gre v posodo na zadnji strani naprave, nad kompresorjem, kjer izhlapi!

Občasno očistite odtok odtajane vode s posebnim čistilnim sredstvom.



Zamenjava žarnic z žarilno nitko za led razsvetljavo

Po potrebi je treba led osvetlitev zamenjati s storitvijo v oblaku.

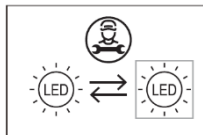

Če hladilnika ne uporabljate dolgo časa:

V primeru izpada električne energije lahko nekaj časa hranimo hrano v hladilniku; Priporočljivo je, da se izogibate vratu in ne prinašate sveže hrane v hladilnik.

Izklopite hladilnik in očistite hladilno tekočino notranjost.

Pustite, da vrata ostanejo čista, tako da ne vodijo do ohlapnega vonja.



Če hladilnik priključite na napajanje, je priporočljivo, da ga izklopite samo s čiščenjem, ne nameravate ga uporabljati kadarkoli.

Hladilnika ne premikajte, ker je priključen na kompresor in njegovo življenjsko dobo.

Sveti za prebavo z energijo

Prepričajte se, da vam ni treba umiti vratu, še posebej, če je zrak v prostoru navlažen v kapeli. Ko se vrata odprejo, jih zapremo.

Povejte si, da ima zamrzovalnik, ki omogoča, da zrak teče v desno.

Pri normalnih temperaturah se odmaknite od gumba termostata, da omenimo.

- ◆ Če ima vaša naprava zunanji kondenzator, mora biti kondenzator in zadnji kamen stalno prostega prahu, vendar nečistoče.
- ◆ Hladilna tekočina je najboljša v najhladnejšem delu prostora, stran od vročinskega vala in grelnika ter stran od neposredne sončne svetlobe.
- ◆ Pred obremenitvijo in nepravilno oceno pretoka do učinkovitosti hlajenja in porabe energije, bo kompresor deloval dlje za okoljsko učinkovitost.
- ◆ Poskusite vzeti vse potrebne steklenice hkrati in čim prej zaprite vrata

SPREMEMBA SMERI ODPIRANJA VRAT

Pozor: Da bi se izognili poškodbam in/ali poškodbam naprave, priporočamo, da vam nekdo pomaga pri spreminjanju smeri odpiranja vrat.

Prepričajte se, da je hladilnik izključen iz napajanja in da je prazen.

Izravnalne noge postavite v najvišji položaj.

Priporočamo, da imate nekoga, ki vam bo pomagal.

Potrebno orodje: navzkrižni izvijač, ključ 8mm, skalpel

OPOMBA: Za odstranitev vrat je potrebno aparat nagniti nazaj.

Napravo morate zanesti na trdno in stabilno površino, na primer na stol pod zgornjo ploščo, tako da lahko dostopate do dna hladilnika.

Naprave ne postavljajte popolnoma na hrbtno stran, saj lahko s tem poškodujete hladilni sistem.

- Odprite vrata hladilnika.
- Odstranite vijake (1), ki povezujejo zgornji del tečaja (2) na desni strani zgornje strani ohišja.
- Odstranite levi zgornji pokrov tečaja (8) in ga prestavite na desno stran ohišja.
- Previdno dvignite vrata in jih položite na mehko površino, da preprečite praske ali poškodbe vrat.
- Odstranite vijake (6), ki povezujejo spodnje dele tečajev (5) na desni strani ohišja.
- Odstranite nastavljivo nogo (7) in jo prestavite na desno stran omare.
- Spodnje dele tečajev (5) in vijake (6) pritrdite na levo stran ohišja, tako kot so bili pritrjeni na nosilno stran.
- Odstranite vijake (4), ki povezujejo omejevalnik (3) na desni strani vrat in jih prenesite na levo stran vrat, saj so bili pritrjeni na nosilni strani.
- Namestite vrata in se prepričajte, da se gred prilega puši na spodnjem delu okvirja vrat.
- Zgornji del tečaja (2), ki ste ga predhodno odstranili v koraku 2, pritrdite na levo stran ohišja. Preverite, ali se gred prilega puši na zgornjem delu okvirja vrat.
- Zaprite vrata, ko so vrata v poravnanim položaju glede na ohišje, do konca privijte vijake tečajev.
- Odprite vrata in pritrdite vsa okovja (če obstajajo).

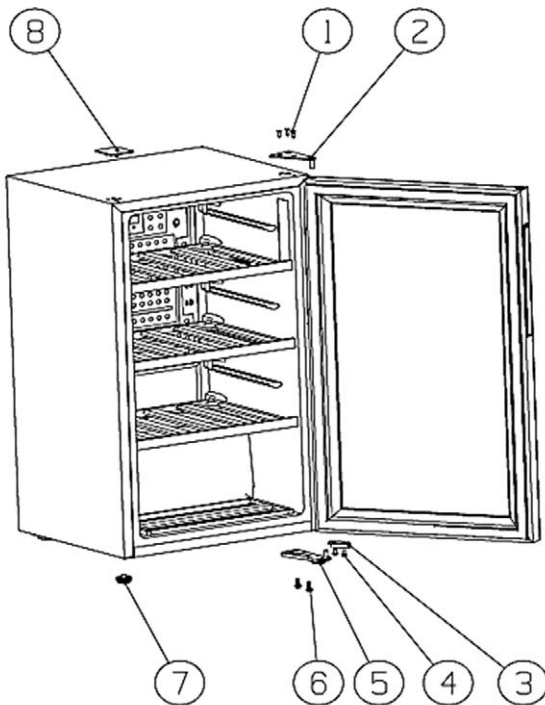

Oslovsko in zvonjenje iz hladilnika

Morda ste opazili, da naprava drugih časov proizvaja nepričakovane zvonove, saj gre za prenos vode. Ti oblaki so normalni in ne odražajo rojstva in učinkov hladilne tekočine.

Te sadike nosijo pretok hladilnega plina v hladilnem sistemu. Te ropotule so se izrecno izboljšale z uvedbo plina CFC. Ne deluje in ne deluje v sistemu.

ZASTAVE SPOŠTOVANJA IN TEŽE

Preprosto napako lahko uporabnik odstrani sam.

Če uteži ne morete popraviti, se obrnite na servisni center.

Problem	Možen vzrok	Preverite naslednje:
Vino je prevročje	Temperatura ni pravilno nastavljena. Vrata so bila dolgo odprta. Naprava je blizu vira toplote.	Glejte razdelek »Nadzorna plošča«. Vrata hladilnika odprite le, kadar je to nujno potrebno. Prosimo, glejte poglavje "Namestitvev hladilnikov".
Močnejše kopičenje zmrzali, po možnosti tudi na tesnilu vrat	Tesnilo vrat ni nepredušno (možno po zamenjavi tečajev)..	Previdno segrejte dele tesnila vrat na delu, ki pušča zrak, s sušilcem za lase (ki ni toplejši od približno 50 °C). Hkrati ročno oblikujte ogrevano tesnilo vrat, tako da se pravilno prilega.
Nenavadni zvoki	Naprava ni dobro izravnana. Aparat se dotika stene ali drugih predmetov. Sestavni del, npr. cev na zadnji strani naprave, se dotika drugega dela naprave ali stene	Ponovno prilagodite izravnalne noge. Nežno premaknite napravo. Po potrebi previdno in rahlo upognite komponento (cev), ki vibrira ali diodira drugi del naprave.
Kompresor se ne zažene takoj po spremembi nastavljene temperature.	To je normalno, ni bilo okvare. Nastavljena temperatura je višja od temperature okolice.	Kompresor se po določenem času vklopi. Nastavite temperaturo, ki je nižja od temperature okolice.
Voda pod napravo	Luknja za odtok vode je zamašena..	Glejte razdelek »Čiščenje in vzdrževanje«.

Napotki:

- ◆ Zamrzovalnik lahko zlahka proizvaja toploto v času delovanja, toploto v zasedenih mesecih, kar je posledica sedenja kondenzatorja, in to je normalno.
- ◆ Kondenzacija: Skrita na površini, na vratu zamrzovalnika, ki je visoka vlažnost okolja, normalna in kondenzacija se obriše s suho krpo.
- ◆ Klopotec s pretokom zraka: hladilna tekočina se prenese na hladilne linije in proizvaja klopot, kar je normalno in nima hladilnega učinka.
- ◆ To je repelent: zgodilo se bo, kdor izbere kompresor, kdo se moti z nalepko/straniščem.
- ◆ Hrup: V elektromagnetnem ventilu bo ustvarjena hrupava tesnost, to je običajen pojav in ne sposobnost delovanja.

Rezervni deli

Iz spodnje tabele na kanalu lahko dobite dedno:

Deli za posebnost	Servisiranje	Minimalni čas za razpoložljivost dela
Termostat	Dobro zaokrožen serviser	Vsaj 7 let po zadnji prodaji modela na trgu.
Temperaturni senzor	Dobro zaokrožen serviser	Vsaj 7 let po zadnji prodaji modela na trgu.
Prevajanje...	Dobro zaokrožen serviser	Vsaj 7 let po zadnji prodaji modela na trgu.
Osvetljuje	Dobro zaokrožen serviser	Vsaj 7 let po zadnji prodaji modela na trgu.
Ročka za vrata	Prilagojen serviser in končni uporabnik	Vsaj 7 let po zadnji prodaji modela na trgu.
Tečaji za vrata	Prilagojen serviser in končni uporabnik	Vsaj 7 let po zadnji prodaji modela na trgu.
Police za vrata	Prilagojen serviser in končni uporabnik	Vsaj 7 let po zadnji prodaji modela na trgu.
Predal	Prilagojen serviser in končni uporabnik	Vsaj 7 let po zadnji prodaji modela na trgu.
Predano vratom	Prilagojen serviser in končni uporabnik	Vsaj 7 let po zadnji prodaji modela na trgu.

Podnebni razredi

Če želite informacije o razredu naprave, si oglejte tabelo črk:

Razred	Oznaka	Visoka temperatura na območju (°C)
Razširjeno merjeno	SN	+ 10 do + 32
Zmeren	N	+ 16 do + 32
Subtrofin	ST	+ 16 do + 38
Tropskih	T	+ 16 do + 43

- ◆ Ta hladilnik se uporablja za uporabo pri sobnih temperaturah od 10 °C do 32 °C
- ◆ Temperatura: To hladilno sredstvo se uporablja pri sobni temperaturi od 16 °C do 32 °C
- ◆ Subtrofin: Ta hladilna tekočina je primerna za uporabo pri sobnih temperaturah od 16 °C do 43 °C.
- ◆ Tropsko: To hladilno sredstvo je namenjeno za uporabo pri sobnih temperaturah od 16 °C do 43 °C

Odstranitev električne in elektronske opreme



Da bi pri recikliranju grobnih materialov zavajali okolje, potrošnika prosimo za opremo, ki je ni mogoče odstraniti v javni sistem stiskanja električne in elektronske opreme.

Simbol pregledanih motenj je, da je treba ta izdelek vrniti na mesto elektronskih odpadkov, da se recikliranje uporablja kot najboljša toga.

S tem pomagate preprečiti negativen odnos do okolja in zdravja ljudi, kar bi privedlo do odstranitve izdelkov. Z recikliranjem materialov iz izdelkov, h katerim ste pristopili, da ohranite zdravje zdravega okolja in naravnih whirlpoolov.

Izjava EU o skladnosti

Ta pomoč se izvaja v skladu s strogimi evropskimi standardi ter vsemi ustreznimi direktivami in predpisi.

Izjavo EU o skladnosti lahko prenesete z naslednjih povezav:
www.msan.hr/dokumentacija/artikala



Informacijski list izdelka

Predstavljeno skupaj z informacijami o izdelku (Informativni list izdelkov a) in v podatkovni bazi podatkov EPREL

Za več informacij o samem izdelku skenirajte kodo QR ali obiščite spletno stran: www.vivax.com





CW-094S30 GB

EN
Instruction manual



Contents

■ Safety warnings

- Meaning of safety warning symbols
- Electricity related warnings
- Related warnings for Use
- Warnings related with Placement items
- Warnings related to Disposal
- Servicing and Transport Warnings

■ Use

- Main parts
- Control panel
- The first usage

■ Maintenance

- Cleaning
- Switch off for long periods of time

■ Tips for Energy Savings

■ Door Reversing

■ Frequently asked questions

■ Spare parts, Disposal, EU Declaration of Conformity

DEAR CUSTOMER:

Thank you for buying this freezer. To ensure that you get the best results from your new freezer, please take time to read through the simple instructions in this booklet.

Please ensure that the packing material is disposed of in accordance with the current environmental requirements.

When disposing of any freezer equipment please contact your local waste disposal department for advice on safe disposal.

This appliance must be only used for its intended purpose.

Please read these instructions carefully before installing and powering the refrigerator. The manufacturer is not responsible for improper device usage.

Follow the instructions for use. Dispose your instructions to the known and safe place to keep them in case of reused.

Safety warnings

Meaning of safety warning symbols



Prohibition symbols

The symbols indicate prohibited matters, and those behaviors are forbidden. Non-compliance with the instructions may result in product damages or endanger the personal safety of users.



Warning symbols

The symbols indicate matters that must be followed, and those behaviors must be strictly executed in line with the operation requirements. Non-compliance with the instructions may result in product damages or endanger the personal safety of users.



Note symbols

The symbols indicate matters to pay attention to, and these behaviors shall be specially noted. Due precautions are needed or minor or moderate injuries or damages of the product will be caused.

CAUTION:

- This appliance is not intended for use by persons (including children) with reduced physical, sensory or mental capabilities, or lack of experience and knowledge, unless they have been given supervision or instruction concerning use of the appliance by a person responsible for their safety.
- Children being supervised not to play with the appliance.
- This appliance can be used by children aged 8 years and above and persons with reduced physical, sensory or mental capabilities, or lack of experience and knowledge, if they have been given supervision or instruction concerning use of the appliance in a safe way and understand the hazards involved.
- Children shall not play with the appliance.
- Children aged from 3 to 8 years are allowed to load and unload refrigerating appliances.
- Cleaning and user maintenance shall not be made by children without supervision.

- This appliance is intended to be used in household and similar applications such as:
 - staff kitchen areas in shops, offices and other working environments;
 - by clients in hotels, motels and other residential type environments, farm houses;
 - bed and breakfast type environments.

Electricity related warnings

- Do not pull the power cord when disconnect the power plug from wall socket. Please firmly grasp the plug and pull out it from the socket directly.
- Never plug in/out the power plug with damp or wet hands in order to not expose the danger of electrical shock.
- Do not damage the power cord under any condition so as to ensure safety use, do not use when the power cord is damaged or the plug is worn.
- Worn or damaged power cord shall be replaced in manufacture-authorized maintenance stations.
- Please use a dedicated grounded power socket which is 10A or more and the power socket shall not be shared with other electrical appliances.
- Do not use extension cords or external timers.
- The power cord should be firmly contacted with the socket or else fires might be caused. Do not pull or band power cable.

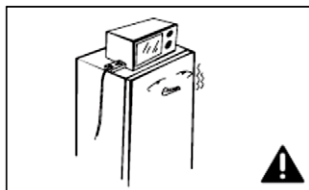
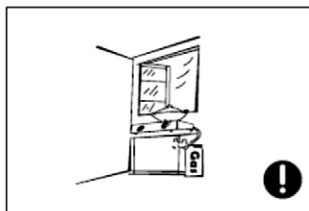
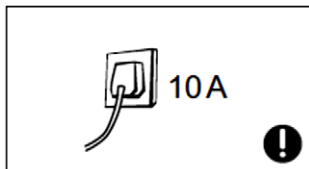
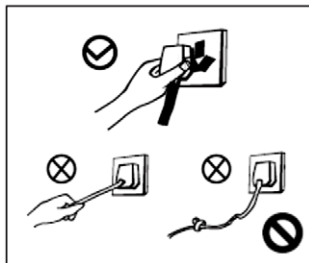

- Please ensure that the grounding electrode of the power socket is equipped with a reliable grounding line.
- The refrigerator adopts 220-240V/50Hz AC power, voltage fluctuations over the range of 220-240 $\pm 10\%$ V will cause malfunction or even damage, so a 750W automatic voltage regulator must be installed in concert with the AC power.

Related warnings for Use



CAUTION **Risk of fire!**

- Refrigerator contains refrigerant R600a gas and Cyclopentane insulation. Gas type is indicated on the label inside the refrigerator. Gas is completely environmentally friendly, R600 is a natural gas and is completely harmless, but flammable. When transporting and installing the equipment, make sure that there is no damage of any parts (components) of a refrigerator or freezer. In case of damage, avoid open flame or exposure devices hot springs, and immediately ventilate the room where the device is located. Do not unplug the refrigerator and other electrical appliances considering that spark may cause a fire.
- To ensure safety, it is not recommended that to place regulators, rice cookers, microwave ovens and other appliances at the top of the refrigerator, those recommended by the manufacture are not included. Do not use electrical appliances in the food pantry.
- Unauthorized demolition or renovation of the refrigerator is not prohibited. It is forbidden to damage the refrigerant lines and the repair and maintenance of the refrigerator must be carried out by professionals.

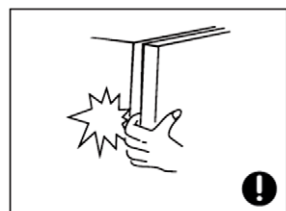
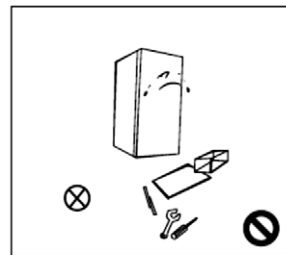

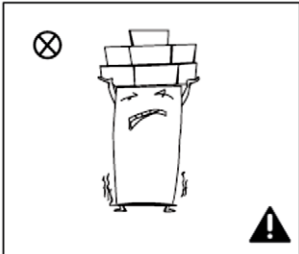
- Damaged power cord must be replaced by the manufacturer, its maintenance department or related professionals in order to avoid danger.
- The surrounding of the appliances around or the embedded structure shall not be obstructed while good ventilation shall be maintained.
- The gaps between refrigerator doors and between doors and refrigerator body are small, be noted not to put your hand in these areas to prevent squeezing the finger. Please be gentle when switching off the refrigerator door to avoid falling articles.
- Do not pick foods or containers in the freezing chamber when the refrigerator is running, especially metal containers in order to avoid frostbite.
- Do not allow children to enter or climb the refrigerator to prevent that children are sealed in refrigerator and other electrical appliances considering the refrigerator or children are injured by the falling refrigerator.
- Do not spray or wash the refrigerator;
- Do not put the refrigerator in moist places easy to be splashed with water so as not to affect the electrical insulation properties of the refrigerator.
- Do not place heavy objects on the top of the refrigerator considering that objectives may fall when switching the door, and accidental injuries might be caused.
- Please pull of the plug in case of power failure or cleaning.

- Do not connect the freezer to power supply within five minutes to prevent damages to the compressor due to successive starts.

Warnings related to placing items

- Do not put flammable, explosive, volatile and highly corrosive items in the refrigerator to prevent damages to the product or fire accidents.
- Do not place flammable items near the refrigerator to avoid fires.
- This product is household refrigerators and shall be only suitable for the storage of wine or similar beverage. According to national standards, household refrigerators shall not be used for other purposes, such as storage of blood, drugs or biological products.
- Do not store explosive substances such as aerosol cans with a flammable propellant in this appliance

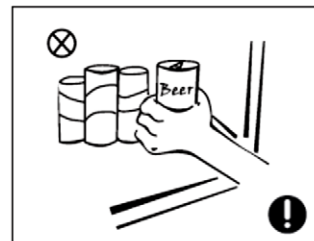
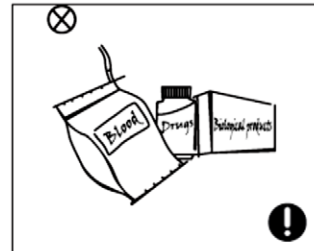
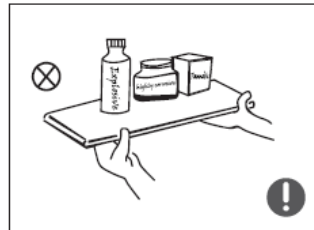

WARNINGS

- **WARNING** Keep ventilation openings, in the appliance enclosure or in the built-in structure, clear of obstruction.
- **WARNING** Do not damage the refrigerant circuit.
- **WARNING** Do not use mechanical devices or other means to accelerate the defrosting process, other than those recommended by the manufacturer
- **WARNING** Do not use electrical appliances inside the food storage compartments of the appliance, unless they are of the type recommended by the manufacturer.
- The appliance has to be unplugged after use and before carrying out user maintenance on the appliance.
- If the supply cord is damaged, it must be replaced by the manufacturer, its service agent or similarly qualified persons in order to avoid a hazard.
- Please abandon the refrigerator-freezer according to local regulators for it use flammable blowing gas and refrigerant.
- Please according to local regulations regarding disposal of the appliance for its flammable refrigerant and blowing gas. Before you scrap the appliance, please take off the doors to prevent children trapped.
- **WARNING:** When positioning the appliance, ensure the supply cord is not trapped or damaged.
- **WARNING:** Do not locate multiple portable socket outlets or portable power supplies at the rear of the appliance.
- Do not use extension cords or ungrounded (two prong) adapters.

Placement

Before using the refrigerator, remove all packaging materials including bottom cushions and foam pads and tapes inside the refrigerator, tear off the protective film on the door and the refrigerator body (if exist).

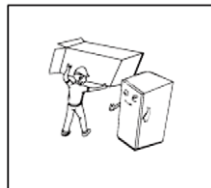

Keep away all packaging from small children. Do not allow children to play with packaging.

Keep away from heat and avoid direct sunlight. Do not place the freezer in moist or watery places to prevent rust or reduction of insulating effect.

The refrigerator is placed in a well-ventilated indoor place; the ground shall be flat, and sturdy (rotate left or right to adjust the wheel for leveling if unstable).

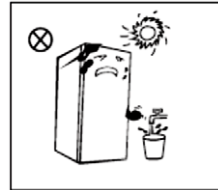
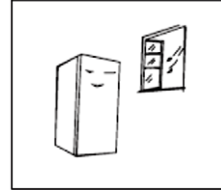

For freestanding appliances: This refrigerating appliance is not intended to be used as a built-in appliance.

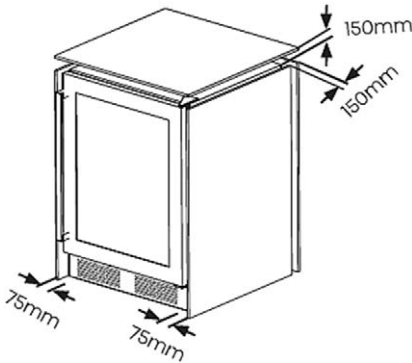

The top space of the refrigerator shall be greater than 15cm, and the distances from both sides and backside shall be more than 7,5 cm to facilitate the opening and closing and heat dissipation.

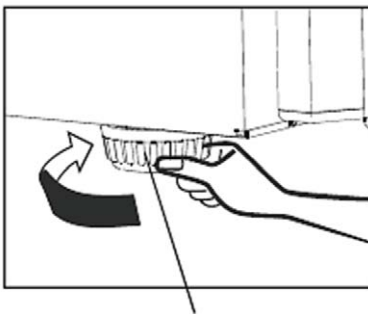

Adjustable feet

IMPORTANT: refrigerator must be placed that all feet firmly lying on the ground.

Adjust leveling feet to adjust proper position of the appliance. The device must stand upright and stable!

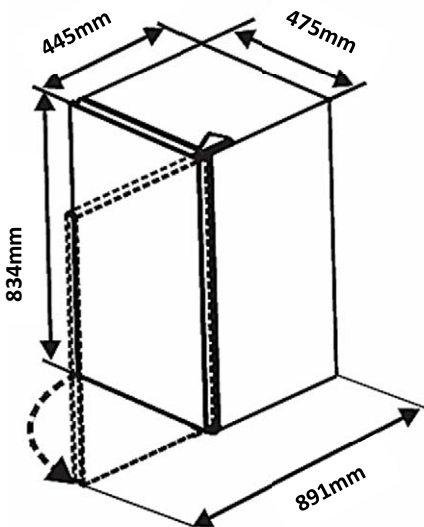

Please leave enough space to ensure feasible opening and drawer removal.

WxD ≥ 475 × 891mm

Dimensions shown are for reference only

Warnings related to Disposal



The refrigerator's R600a refrigerant and cyclopentane foam materials are combustible materials and discarded refrigerators should be isolated from fire sources and cannot be burned.



Please transfer the freezer to qualified professional recycling companies for processing to avoid damages to the environment or other hazards.

DANGER: RISK OF CHILD ENTRAPMENT

Please remove the door of the refrigerator and shelves which shall be properly placed to avoid accidents of children entering and playing in the refrigerator.

If this appliance to replace an old refrigerator with a lock; remove the lock for safety reasons, to protect children while playing from your own lock.

Servicing

The unit should be serviced by an authorized engineer and only genuine spare parts should be used. Under no circumstances should you attempt to repair the unit yourself. Repairs carried out by inexperienced persons may cause injury or serious malfunction. Contact a qualitatively technician.

Do not shield positions of air outlet and return air inlet of the refrigerator

Do not keep foods of higher temperature close to temperature sensor

Take out drawer of freezing chamber of refrigerator and put foods directly on the glass partition

Transport

The appliance should be transported in its original box and partitions or as wrapped with a soft cloth.

Incorrect packaging may cause damage to the outer surface of the appliance.

Before moving the refrigerator, please remove all items in the refrigerator and fasten the glass partitions, fruit and vegetable boxes, freezer drawers with taps lest the door opens during displacement;

Hold the unit around its sides or base when moving it. Under no circumstances should it be lifted by holding the edges of the top surface.

Do not turn upside, horizontally place or vibrate the refrigerator,

The carrying angle cannot be greater than 45°

NOTE:

ANY MALFUNCTION OR DAMAGE CAUSED DURING LOADING, UNLOADING OR TRANSPORT AFTER THE DELIVERY OF PRODUCT TO THE CUSTOMER IS NOT COVERED BY THE WARRANTY.

Wine cooler bottle capacity



This chart is provided as a general guide to bottle size. Everyone's collection is different and there are many different bottle size and shapes on the market.

The bottle capacity listed for wine storage appliance is for standard Bordeaux 750ml bottles

The different bottle sizes (including champagne and sparkling wine bottles) will decrease the number of bottles you are able to store in your wine storage appliance.

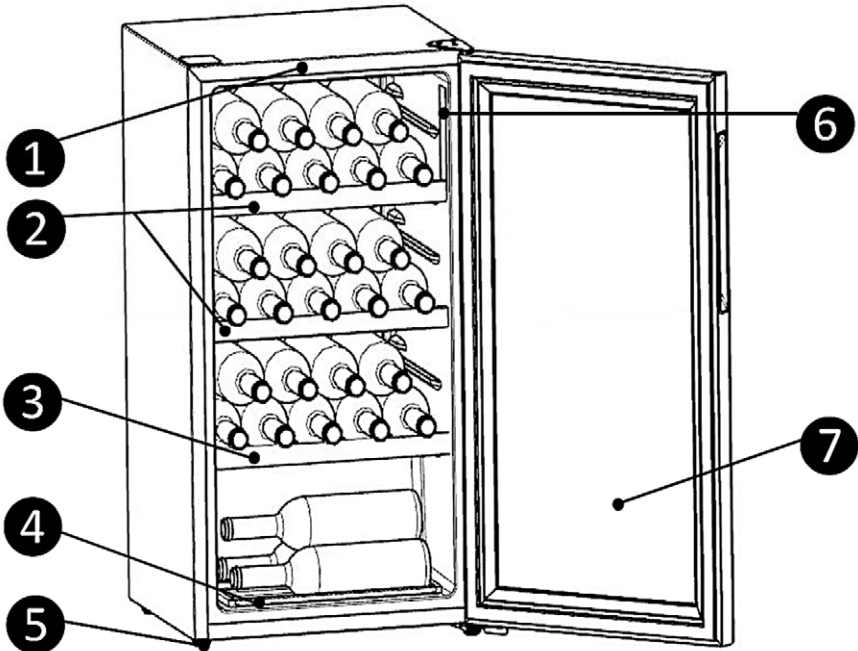
MAIN PARTS

- | | |
|-------------------------|------------------|
| 1. LED Light | 5. Cabinet leg |
| 2. Upper bottle shelves | 6. Control panel |
| 3. Lower bottle shelf | 7. Door |
| 4. Bottom bottle shelf | |

Drawers, shelves, etc placed accordingly to position in the picture above are the most energy efficient.

The appliance can keep 30 bottles of wine at the same time, please place the wine bottles as shown above. This is the most efficient way to use the appliance.

* Bottle capacities mentioned in this manual are based on standard "Bordeaux 750ml" bottles and standard shelving.

* All images in this instruction manual are for indication only; please refer to your individual unit for details.

CONTROL PANEL

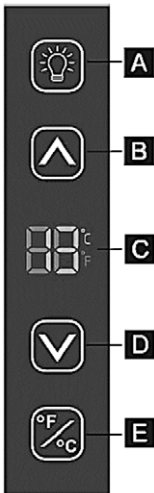

A. Light On/Off

B. Temperature control-Up

C. Temperature indicators

D. Temperature control-Down

E. °F or °C key

Light On/Off key

You can turn the interior light On or Off by pressing this button (A). When the door is open, to turn the light On, you should press this button twice.

If you turn the light On, the light will turn Off automatically after 15min, so wine is not exposed to the light for too long time.

Temperature regulation

You can set the temperature by pressing the buttons "▲" or "▼".

When you press the button for the first time, the LED readout will show the current temperature set.

The temperature will increase 1°C or 1°F each time you press the **UP** "▲" button and will decrease 1°C or 1°F each time you press the **DOWN** "▼" button.

NOTE:

- The appliance doesn't work properly if the set temperature is higher than the ambient temperature.
- The temperature range is from 5°C (41°F) to 20°C (68°F).
- The temperature preset at the factory is 12°C (54°F).
- When you set a temperature, you set an average temperature for the whole compartment. There may be a 2°C (3.6°F) to 3°C (5.4°F) variance between the top and bottom shelves of the compartment.

Temperature Measure Change (°F / °C)

You can change the temperature display setting from Fahrenheit to Celsius degrees by pressing the key (E), and vice versa.

Cleaning Before Use

Wipe the inside of the unit with a weak solution of bicarbonate soda. Then rinse with warm water using a 'Wring-out' sponge or cloth. Wash the shelves and salad bin in warm soapy water and dry completely before replacing in the unit.

Clean the exterior of the unit with a damp cloth.

If you require more information refer to the Cleaning section.

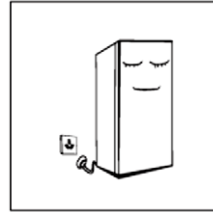

◆ Before Plugging in

You must check that you have a socket which is compatible with the plug supplied with the unit.

◆ Before Turning On!

Do not turn on until one hour after moving the unit.

The refrigerator shall run 2 to 3 hours before loading wine bottles; the refrigerator shall run for more than 4 hours in summer in advance considering that the ambient temperature is high.

Placement of Bottles

The appliance is equipped with 4 shelves including 2 upper shelves, 1 lower and 1 bottom shelf.

The bottles should be placed on the shelves as shown.

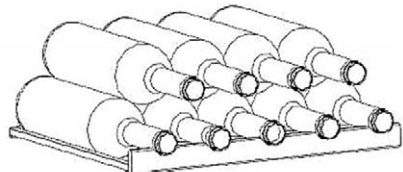

You can also place bottles on this way into bottom shelf which are located at the bottom of the refrigerator.

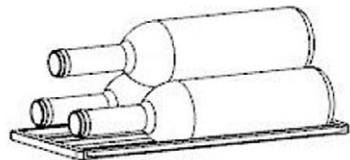

WARNING

- To prevent the bottles from rolling down and being broken, there should not be more than 3 bottles placed at the bottom of the refrigerator compartment as showed above.
- The maximum loading of each type of shelf is 15kg.

Tips for keeping and storage the Wine

- Keep the wine in the dark place. The door is In anti UV darkened double glass to protect the wine from the light in case the refrigerator is located in daylight place.
- Lay the bottles down in such a way that the corks do not dry.
- Avoid switching On the appliance light too often or for long time. Wine keeps better in dark environment.
- To avoid agitating the wine, handle the bottles with care.
- Follow the recommendations and advice at the time of purchase or given in the documentation regarding the quality, duration and optimum storage temperature of the each wine bottle.
- The proper storage of wine depends on its age, type of grapes, alcoholic content and level of fructose and tannin contained in it. At the time of purchase, check if the wine is already aged or if it will improve over time.

Wine Serving Temperature Chart

All wines mature at the same temperature, which is a constant temperature set between 12°C (53.6 ° F) to 14°C (57.2 °F). The below chart is an Indicative temperature chart to indicate the best temperature for drinking purposes. Lower or higher temperature may affect the storage time and taste.

Wine type	Recommended temperature
Champagne NV, Sparkling, Spumante	6°C (42,8°F)
Dry White Semillon, Sauvign Blanc	8°C (46,4°F)
Champagne Vintage Dry White Chardonnay Dry White Gewurztraminer Riesling, Pinot grigio Sweet White Sauternes, Barsac Ice Wine, Late Harvest	10°C (50°F)
Beaujolais	13°C (55,4°F)
Sweet White Vintage:Sauternes White Vintage Chardonnay	14°C (57,2°F)
Red Pinot Nair Red Grenache.Syrah, Zinfandel, Tempranillo	16°C (60,8°F)
Red vintage Pinot Noir	18°C (64,4°F)
Cabernet & Merlot	20°C (68,8°F)

MAINTENANCE

Cleaning



Please unplug the Refrigerator for defrost and cleaning

Dusts behind the freezer and on the ground shall be timely cleaned to improve the cooling effect and energy saving.

The interior of the freezer should be cleaned regularly to avoid odor. Soft towels or sponge dipped in water and non-corrosive neutral detergents are suggested for cleaning. The freezer of shall be finally cleaned with clean water and dry cloth. Open the door for natural drying before the power is turned on.

- ◆ Remove all the shelves.
- ◆ Wipe the inside of the unit with a weak solution of bicarbonate soda and then rinse with warm water using a “wring-out” sponge or cloth. Wipe completely dry before replacing the shelves and salad bin.
- ◆ Use a damp cloth to clean the exterior, and then wipe with a standard furniture polish. Make sure that the door is closed to avoid the polish getting on the magnetic door seal or inside the unit.
- ◆ The grille of the condenser at the back of the unit and the adjacent components can be vacuumed using a soft brush attachment (if exists).

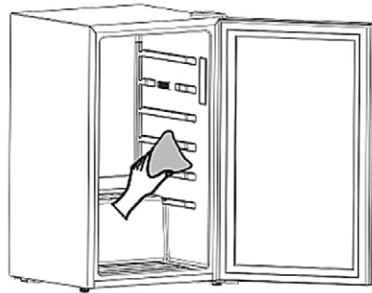

Cleaning Tips

Condensation may appear on the outside of the unit. This may be due to a change in room temperature. Wipe of any moisture residue. If the problem continues, please contact a qualified technician for assistance.

Do not use hard brushes, clean steel balls, wire brushes, abrasives, such as toothpastes, organic solvents (such as alcohol, acetone, banana oil, etc.), boiling water, acid or alkaline items clean refrigerator considering that this may damage the fridge surface and interior.

Do not rinse with water so as not to affect the electrical insulation properties. Please use a dry cloth when cleaning lighting lamps, temperature control knob and electrical components.

Defrost

Defrosting in the refrigerator compartment occurs automatically.

The defrost water is run into a bowl located at the back of the appliance ,above the compressor, where it evaporates!

Make sure to clean the defrost water drain hole periodically by using the special cleaner.



Change the Light Bulb

The LED lamp must be replaced by authorized service. Please contact authorized service or manufacturer.



Switching Off for Long Periods of Time

Wine bottles can be preserved for a couple of hours even in summer in case of power failure; it is recommended to reduce the frequency of opening door and do not put fresh foods into the freezer.

When the unit is not in use for a long period of time, disconnect it from the mains supply, empty all food and clean the appliance. Keep the door open to avoid the bad odor.



Continuous operation is recommended when the freezer is started.

Please do not move the freezer under normal circumstances so as not to affect the refrigerator's service life.

Tips for Energy savings

Try not to open the door too often, especially when the weather is wet and hot. Once you open the door, close it as soon as possible.

Every now and then check if the appliance is sufficiently ventilated (adequate air circulation behind the appliance).

In normal temperature conditions, please arrange the thermostat at the middle setting.

If it is the outer condenser, the rear wall should be always clean free of dust or any impurities.

- ◆ The appliance should be located in the coolest area of the room, away from heat producing appliances or heating ducts, and out of the direct sunlight.
- ◆ Let hot foods cool to room temperature before placing in the appliance.
- ◆ Overloading the appliance forces the compressor to run longer.
- ◆ Remove as many items as needed at one time, and close the door as soon as possible

REVERSING THE DOOR

Caution: To avoid injury to yourself and/or property we recommend someone assist you during the door reversal process.

Ensure the appliance is unplugged and empty.

We recommend you have someone to assist you.

Tools required: Cross-bladed screw driver, 8mm Wrench, Knife

NOTE: To take the door off it is necessary to tilt the appliance backward.

You should rest the appliance on something solid, e.g. a chair just below the top panel so you can access the bottom of the refrigerator.

DO NOT lay the appliance completely flat as this may damage the coolant system.

- Open the refrigerator door and remove all fittings inside the door.
- Remove the screws (1) that connect the upper hinge part (2) on the right side of the cabinet top.

- Remove the upper hinge cover (8) and transfer it to the right side of the cabinet.

- Carefully lift the door and place it on padded surface to prevent scratching.

- Remove the screws (6) that connect the lower hinge parts (5) on the right side of the cabinet.

- Remove the adjustable foot (7) and transfer it to the right side of the cabinet.

- Fix the lower hinge parts (5) and screws (6) on the left side of the box, as originally.

- Remove the screws (4) that connect the limit block (3) on the right side of the door and transfer them to the left side of the door, as originally.

- Set the door into it's new place making sure the pin enters the bushing at the lower frame section (hole).

- Secure the upper hinge part (2) previously removed in step 2 on the left side of the unit. Make sure the pin enters the bushing on the upper frame section (hole) .

- Close the door, when the door body is in a horizontal position, the screws are completely fixed.

- Open the door and attach all fittings.

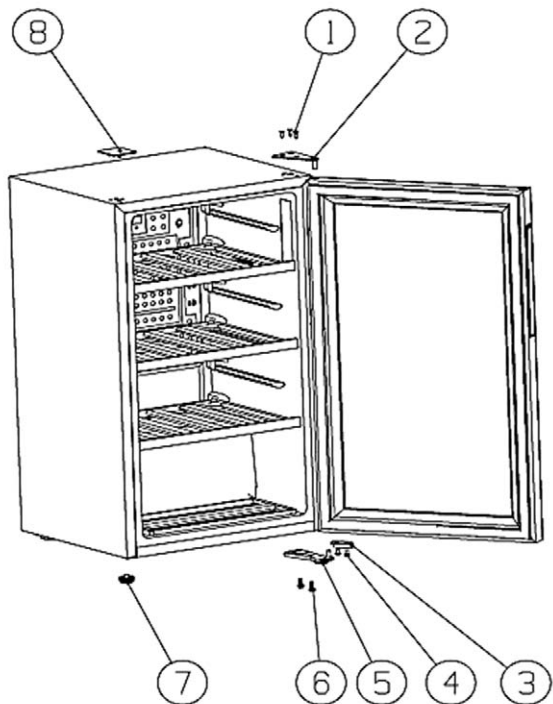

Noise Inside the Unit!

You may notice that your unit makes some unusual noises. Most of these are perfectly normal, but you should be aware of them!

These noises are caused by the circulation of the refrigerant liquid in the cooling system. It has become more pronounced since the introduction of CFC free gases. This is not a fault and will not affect the performance of your unit. This is the compressor motor working, as it pumps the refrigerant around the system.

FREQUENTLY ASKED QUESTIONS

The following simple issues can be handled by the user. Please call the after-sale service department if the issues are not settled.

Problem	Possible cause	Check a followings:
The wine is too warm	Temperature is not properly adjusted. Door was open for an extended period The appliance is near a heat source.	Please look in the "Display controls" section. Open the door only as long as necessary. Please refer to the "Installing your new appliance" section .
Heavy build up of frost, possibly also on the door seal	Door seal is not airtight (possibly after changing over the hinges) .	Carefully warm the leaking sections of the door seal with a hair dryer (not hotter than approx. 50°C). At the same time shape the warmed door seal by hand such that it sits correctly.
Unusual noises.	Appliance is not level. The appliance is touching the wall or other objects. A component, e.g. a pipe, on rear of the appliance is touching another part of the appliance or the wall	Readjust the feet. Move the appliance slightly. If necessary, bend the component out of the way arefully.
The compressor does not start immediately after changing the temperature setting.	This is normal, no error has occurred . The setting temperature is higher than the ambient temperature.	The compressor starts after a period of time. Set the temperature lower than the ambient temperature as you want.
Water on the floor	Water drain hole is blocked.	Please refer to the "Cleaning and care" section.

Warm tips:

- ◆ The cabinet may emit heat during operation specially in summer, this is caused by the radiation of the condenser, and it is a normal phenomenon.
- ◆ Condensation: condensation phenomenon will be detected on the exterior surface and door seals of the unit when the ambient humidity is large, this is a normal phenomenon, and the condensation can be wiped away with a dry towel.
- ◆ Airflow sound: Refrigerants circulating in the refrigerant lines will produce eruption of sound and grunts which is normal does not affect the cooling effect.
- ◆ Buzz: Buzz will be generated by running compressor specially when starting up or shutting down.
- ◆ Clatter: The solenoid valve or electric switch valve will clatter which is a normal phenomenon and does not affect the operation.

Spare parts

The ordered parts in the following table can be acquired from channel:

Ordered Part	Provided by	Minimum Time Required for Provision
Thermostat	Professional maintenance personnel	At least 7 years after the last model is launched on the market
Temperature sensors	Professional maintenance personnel	At least 7 years after the last model is launched on the market
Printed circuit boards	Professional maintenance personnel	At least 7 years after the last model is launched on the market
Light sources	Professional maintenance personnel	At least 7 years after the last model is launched on the market
Door handles	Professional maintenance personnel and end-users	At least 7 years after the last model is launched on the market
Door hinges	Professional maintenance personnel and end-users	At least 7 years after the last model is launched on the market
Trays	Professional maintenance personnel and end-users	At least 7 years after the last model is launched on the market
Basket	Professional maintenance personnel and end-users	At least 7 years after the last model is launched on the market
Door baskets	Professional maintenance personnel and end-users	At least 7 years after the last model is launched on the market

Climate classes

For the climate class of your device, please refer the Rating label on your device.

Class	Symbol	Ambient average temperature (°C)
Extended temperate	SN	+ 10 to + 32
Temperate	N	+ 16 to + 32
Suptropical	ST	+ 16 to + 38
Tropical	T	+ 16 to + 43

- ◆ Extended temperate: this refrigerating appliance is intended to be used at ambient temperatures ranging from 10 °C to 32 °C;
- ◆ Temperate : this refrigerating appliance is intended t be used at ambient temperatures ranging from 16 °C to 32 °C;
- ◆ Subtropical: this refrigerating appliance is intended to be used at ambient temperatures ranging from 16 °C to 43 °C.
- ◆ Tropical: this refrigerating appliance is intended to be used at ambient temperatures ranging from 16 °C to 43 °C

Disposal, EU Declaration of Conformity

Disposal of electrical and electronic equipment



To protect our environment and to recycle the raw materials used as completely as possible, the consumer is asked to return unserviceable equipment to the public collection system for electrical and electronic.

The symbol of the crossed indicates that this product must be returned to the collection point for electronic waste to feed it by recycling the best possible raw material recycling.

By ensuring this product you will prevent possible negative effects on the environment and human health, which could otherwise be caused due to improper disposal of that product. The recycling of materials from this product, you will help to preserve a healthy environment and natural resources.

For detailed information about the collection of EE products contact M SAN Grupa dd or the dealer where you purchased the product.

EU Declaraton of Conformity

This device is manufactured in accordance with the applicable European standards and in accordance with all applicable Directives and Regulations.



EU declaration of conformity can be downloaded from the following link:

www.msan.hr/dokumentacijaartikala

EPREL Product information sheet

Product Information sheet data entered into the EPREL database
For more info and Product Information sheet, please scan QR code
or visit Vivax web site: www.vivax.com



MODEL UREĐAJA

SERIJSKI BROJ

DATUM PRODAJE

BROJ RAČUNA PRODAVATELJA

POTPIS I PEČAT PRODAVATELJA

- Ovim jamstvom M SAN Grupa kao davatelj jamstva u Republici Hrvatskoj jamči besplatan popravak istog u skladu s važećim propisima i u skladu s uvjetima opisanim u ovom jamstvenom listu.
Ovim jamstvom jamčimo da će predmet ovog jamstva raditi bez pogreške uzrokovane eventualnom lošom izradom ili lošim materijalom izrade. Svi, eventualno nastali, kvarovi biti će besplatno otklonjeni u ovlaštenom servisu u jamstvenom roku.
- UVJETI JAMSTVA** Jamstveni rok počinje od dana kupnje proizvoda i traje:

60 MJESECI (5 godina)	HLADNJACI, VERTIKALNE I HORIZONTALNE LEDENICE
36 MJESECI (3 godine)	SAMOSTOJEĆI ŠTEDNJACI, PERILICE I SUŠILICE RUBLJA, PERILICE SUĐA, KUHINJSKE NAPE UGRADBENE PEĆNICE I PLOČE, KUHINJSKE NAPE GRIJALICE VODE

- U slučaju kvara na proizvodu koji je predmet ovog jamstva, obvezujemo se da ćemo isti popraviti u najkraćem mogućem roku, a najkasnije u roku od 45 dana. Ako se proizvod ne može popraviti ili se ne popravi u roku od 45 dana, biti će zamijenjen novim. Jamstvo će biti produženo za vrijeme trajanja popravka.
- Jamstvo se priznaje samo uz račun o kupnji, te uz ovaj jamstveni list koji mora biti ispravno popunjen odnosno mora sadržavati datum prodaje, pečat i potpis prodavatelja.

5. JAMSTVO NE OBUHVATA

Redovnu provjeru, održavanje uz zamjenu dijelova koji se troše normalnom uporabom (baterije, lampice, filtri, brtve vrata i sl.), prilagođavanje ili promjene za poboljšanje proizvoda za primjenu koji nisu opisane u tehničkim uputama za korištenje, osim ako je za te preinake predočena suglasnost M SAN GRUPA d.o.o.

6. Jamstvo se ne priznaje u sljedećim slučajevima:

- Ako kupac ne predoči ispravan jamstveni list i račun o kupnji.
- Ako se kupac nije pridržavao uputa o korištenju proizvoda.
- Ako je proizvod otvaran, prepravljani ili popravljan od neovlaštene osobe.
- Ako su kvarovi na proizvodu nastali djelovanjem više sile kao što su: udar groma, strujni udari u električnoj mreži, elementarne nepogode i slično. Ako su kvarovi nastali oštećivanjem zbog nepropisane upotrebe ili nepravilnim transportom (lom, oštećenje površina ili promjenu boje uslijed izlaganja sunčevoj svjetlosti ili starenja proizvoda). Ako je kvar uzrokovan kvarom sustava na koji je proizvod priključen.
- Ovo jamstvo vrijedi samo za robu kupljenu u Republici Hrvatskoj i na teritoriji Rep. Hrvatske i ne mijenja zakonska potrošačka prava važeća u Republici Hrvatskoj u odnosu na ona koja propisuje proizvođač.

- Izjavu o sukladnosti i presliku izvorne Izjave sukladnosti (EU Declaration of Conformity) možete jednostavno preuzeti na našoj internetskoj stranici www.msan.hr/dokumentacija/artikala

Davatelj jamstva: M SAN GRUPA d.o.o., Dugoselska ulica 5, 10372 Rugvica, HR, Tel: 01/3654-961
CENTRALNI SERVIS: MR servis d.o.o., Dugoselska cesta 5, 10370 Rugvica
 Tel: +385 1 640 1111 Fax: +385 1 365 4982, Web: www.mrservis.hr
 E-mail za opće upite: info@mrservis.hr, E-mail za prodajne upite: prodaja@mrservis.hr

DATUM PRIMITKA
UREĐAJA NA SERVIS

DATUM POPRAVKA

DATUM PRIMITKA
UREĐAJA NA SERVIS

DATUM POPRAVKA

Grad	Servis	Adresa	Telefon	E-mail
Bjelovar	ŠARIĆ, obrt za pop. kuć. ap.	Matice hrvatske 14d	091 5722 441	g.saric@yahoo.com
Čazma	Vreš servis	Franje Vidović 35	043 771 924	servis.trgovina.vres@gmail.com
Đakovo	Kvaldo d.o.o.	Biskupa Ant. Mandića 29	031 812 455	kvaldo@optinet.hr
Ivankovo	Servis Nikica, obrt za pop.	Franje Trenka 24	098 896 862	sjozinov@gmail.com
Karlovac	Servis kućanskih aparata	Šulekova 12	047 413 399	servis-kucanskih- aparata@ka.htnet.hr
Koprivnica	Servis Kuhar	Ludbreški odvojak 14	091 2048 001	servis.kuhar@gmail.com
Krapina	Zvonček	Gajeva 28	049 370 990	zvoncek.servis@gmail.com
Križevci	Elektro Babić	Zagorska 86	048 714 219	elektrob@inet.hr
Lipik	Zandona servis	Tabor 53	098 9534 871	info@servis-zandona.hr
Našice	Elkon Plus d.o.o.	Vinogradska 9	098 9290 699	elkonnasice@gmail.com
Novska	Senior i Junior	Ivana Meštrovića 11	044 601 601	senior-junior@sk.t-com.hr
Ogulin	Electrico, Vl. Zdravko Miloš	Podvrh III 10	047 525 777	vimilos@inet.hr
Otočac	Ledeni, Obrt za trg.i usluge	Trg popa M.Mesića 5/12	091 2842 040	ledeni27@gmail.com
Pazin	Eler, Elektromeh. Obrt	Ivoli 112d	091 2529 541	erikmladen@gmail.com
Pleternica	Elektroservis Čirko	Mile Budaka 38	034 251 666	servis.cirko@outlook.com
Požega	Elektrotehnika Letro	Dubrovačka 18	098 899 078	info@elektrotehnika- letro.hr
Rijeka	Biomatic	Pehlin 66	051 260 171	servis@biomatic.hr
Samobor	Servis HUSTA	Voćarska 2, Samob.otok	095 9060 012	hustaservis@gmail.com
Sisak	ETC servis	22 lipnja 4	044 549 500	mariovabik@gmail.com
Slavonski Brod	BKS d.o.o.	J. J. Strossmayra 29	035 203 101	bks.servis035@gmail.com
Slavonski Brod	Tempus d.o.o.	Baranjska 9	091 2504 170	tempus1@net.hr
Split	Andabaka d.o.o.	Kopilica 21A	021 453 882	servis@andabaka.hr
Šibenik	Tehno Jelčić d.o.o.	Sarajevska 9	022 217-264	tehnojelicic@net.hr
Šibenik	El Bakota d.o.o.	Slobodana Macure 50	022 216-418	marko2504@gmail.com
Trilj-Sinj	Pešo d.o.o.	Dubrovačka 1	021 660 162	peso@st.t-com.hr
Varaždin	Bi-el	Primorska 20	042 350 765	zdravko.kelis@bi-el.hr
Varaždin	Marković obrt za el. usluge	Krešimira Filića 9	042 210 588	
Vela Luka	Obrt Bage	Obala 3	020 813 564	bage@inet.hr
Virovitica	FRUK d.o.o.	Strossmayerova 9	098 403 631	
Viškovo-Rijeka	E.E.K.A grupa j.d.o.o.	Vozišće 59/c	051 228 401	serviseeka@gmail.com
Višnjevac	Kiš, Elektro-meh. i trg. Obrt	Eugena Kvaternika 29	091 5910 252	kiselektromehobrt@net.hr
Vukovar	Jagetić, Elektro-meh. obrt	Radnička 63	095 2202 200	elmehjago@gmail.com
Zagreb	Pušić d.o.o.	Vodnjanska 26	01 3028 226	pusic@pusic.hr
Zagreb-Rugvica	MR servis d.o.o.	Dugoselska cesta 5	01 6401 111	info@mrservis.hr

OSNOVNI PODACI O PROIZVODU (Popunjava prodavac)

MODEL UREĐAJA	
SERIJSKI BROJ	
DATUM PREDAJE POTROŠAČU	
BROJ RAČUNA / FISKALNOG ISEČKA	
NAZIV I ADRESA PRODAVCA	
POTPIS I PEČAT PRODAVCA	

24+36 MESECI *	FRIŽIDERI, VERTIKALNI I HORIZONTALNI ZAMRZIVAČI
24+12 MESECI *	ŠPORETI, VEŠ MAŠINE I MAŠINE ZA SUŠENJE VEŠA, MAŠINE ZA PRANJE SUĐA, KUHINJSKI ASPIRATORI, UGRADNE RERNE I PLOČE, BOJLERI

POŠTOVANI!

Zahvaljujemo Vam na kupovini Vivax proizvoda i nadamo se da ćete biti zadovoljni izborom.

MOLIMO VAS DA PRE UPOTREBE PROIZVODA PAŽLJIVO PROČITATE TEHNIČKU DOKUMENTACIJU I DA SE PRILIKOM UPOTREBE PRIDRŽAVATE PRILOŽENIH UPUTSTAVA

*2 godine zakonske saobraznosti + 12 ili 36 meseci dodatne garancije u skladu sa vrstom proizvoda navedenim u tabeli

PRAVA POTROŠAČA NA OSNOVU ZAKONA O ZAŠTITI POTROŠAČA

U skladu sa članom 49. Zakona o zaštiti potrošača roba je saobrazna ako:

- odgovara opisu koji je dao prodavac i ako ima svojstva robe koju je prodavac pokazao potrošaču kao uzorak ili model,
- ima svojstva potrebna za naročitu upotrebu za koju je potrošač nabavlja, a koja je bila poznata prodavcu ili mu je morala biti poznata u vreme zaključenja ugovora,
- ako ima svojstva potrebna za redovnu upotrebu robe iste vrste,
- po kvalitetu i funkcionisanju odgovara onome što je uobičajeno kod robe iste vrste i što potrošač može osnovano da očekuje s obzirom na prirodu robe i javna obećanja o posebnim svojstvima robe data od strane prodavca, proizvođača ili njihovim predstavnika, naročito ako je obećanje učinjeno putem oglasa ili na ambalaži robe.

Član 51. Zakona o zaštiti potrošača

Ako isporučena roba nije saobrazna ugovoru, potrošač koji je obavestio prodavca o nesaobraznosti ima pravo da zahteva od prodavca da otkloni nesaobraznost, bez naknade, opravkom ili zamenom ili da zahteva odgovarajuće umanjenje cene ili da raskine ugovor u pogledu te robe.

Potrošač ima pravo da bira između opravke ili zamene kao načina otklanjanja nesaobraznosti robe.

Ako otklanjanje nesaobraznosti u skladu sa stavom 2. ovog člana nije moguće, potrošač ima pravo da zahteva odgovarajuće umanjenje cene ili raskid ugovora ako:

- 1) nesaobraznost ne može da se otkloni opravkom ili zamenom uopšte, ni u primerenom roku;
- 2) ne može da ostvari pravo na opravku ili zamenu, to jest ako prodavac nije izvršio opravku ili zamenu u primerenom roku;
- 3) opravka ili zamena ne može da se sprovede bez značajnijih nepogodnosti za potrošača zbog prirode robe i njene namene;
- 4) otklanjanje nesaobraznosti opravkom ili zamenom predstavlja nesrazmerno opterećenje za prodavca.

Nesrazmerno opterećenje za prodavca u smislu stava 3. tačka 4) ovog člana, javlja se ako u poređenju sa umanjenjem cene i raskidom ugovora, stvara preterane troškove, uzimajući u obzir:

- 1) vrednost robe koju bi imala da je saobrazna ugovoru;
- 2) značaj saobraznosti u konkretnom slučaju;
- 3) da li se nesaobraznost može otkloniti bez značajnijih nepogodnosti za potrošača.

Potrošač ima pravo da zahteva zamenu, odgovarajuće umanjenje cene ili da raskine ugovor zbog istog ili drugog nedostatka saobraznosti koji se posle prve opravke pojavi, a ponovna opravka je moguća samo uz izričitu saglasnost potrošača.

Uzimajući u obzir prirodu robe i svrhu zbog koje je potrošač nabavio, opravka ili zamena mora se izvršiti u primerenom roku bez značajnih neugodnosti za potrošača i uz njegovu saglasnost.

Ako se nesaobraznost pojavi u roku od šest meseci od dana prelaska rizika na potrošača, potrošač ima pravo da bira između zahteva da se nesaobraznost otkloni zamenom, odgovarajućim umanjenjem cene ili da izjavi da raskida ugovor.

Ako se nesaobraznost pojavi u roku od šest meseci od dana prelaska rizika na potrošača, otklanjanje nesaobraznosti moguće je opravkom uz izričitu saglasnost potrošača.

Sve troškove koji su neophodni da bi roba postala saobrazna ugovoru, a naročito troškove rada, materijala, preuzimanja i isporuke, snosi prodavac.

Za obaveze prodavca prema potrošaču, koje nastanu usled nesaobraznosti robe, prodavac ima pravo da zahteva od proizvođača u lancu nabavke te robe, da mu naknadi ono što je ispunio po osnovu te obaveze.

Potrošač ne može da raskine ugovor ako je nesaobraznost robe neznatna.

Prava iz stava 1. ovog člana ne utiču na pravo potrošača da zahteva od prodavca naknadu štete koja potiče od nesaobraznosti robe, u skladu sa opštim pravilima o odgovornosti za štetu.

Ova garancija ne isključuje niti utiče na prava koja Vi kao potrošač imate na osnovu Zakona o zaštiti potrošača i koja ostvarujete u vezi sa saobraznošću robe u roku od 24 meseca od kupovine ovog uređaja.

Ova izjava garantuje da će proizvod i po isteku roka saobraznosti od 2 godine shodno Zakonu o zaštiti potrošača, u dodatnom periodu od 12, odnosno 36 meseci u zavisnosti od vrste proizvoda datim u tabeli 1., ispravno funkcionisati pod uslovima predviđenim ovim garantnim listom.

DAVALAC GARANCIJE: KIM-TEC d.o.o. Beograd, MB 17586491, Viline Vode bb, Beograd

DUŽINA TRAJANJA GARANCIJE I TERITORIJA:

Garancija važi na teritoriji Republike Srbije.

Tabela 1.

24+36 MESECI *	FRIŽIDERI, VERTIKALNI I HORIZONTALNI ZAMRZIVAČI
24+12 MESECI *	ŠPORETI, VEŠ MAŠINE I MAŠINE ZA SUŠENJE VEŠA, MAŠINE ZA PRANJE SUĐA, KUHINJSKI ASPIRATORI, UGRADNE RERNE I PLOČE, BOJLERI

*2 godine zakonske saobraznosti + 12 ili 36 meseci dodatne garancije u skladu sa vrstom proizvoda navedenim u tabeli

SADRŽINA GARANCIJE, USLOVI I POSTUPAK OSTVARIVANJA PRAVA IZ GARANCIJE

IZJAVA DAVAOCA GARANCIJE

Proizvodi imaju propisane, odnosno deklarirane karakteristike kvaliteta.

Proizvod će u garantnom roku ispravno funkcionisati ako se primenjuju data tehnička uputstva i poštuju granice izdržljivosti koje propisuje proizvođač. Davalac garancije se obavezuje da će besplatno otkloniti kvarove i nedostatke u ovlašćenom servisu, zbog kojih proizvod ne funkcioniše ispravno.

Garancija i garantni rok počinju teći, istekom roka od 2 godine (24 meseca) zakonske saobraznosti i traje 12, odnosno 36 meseci u zavisnosti od vrste proizvoda datim u tabeli 1. Prava iz garancije ostvarujete prilaganjem overenog i popunjenog garantnog lista.

Davalac garancije se obavezuje da će na Vaš zahtev, izražen u garantnom roku, otkloniti u svojim, odnosno ugovorenim servisnim odeljenjima, kvarove i tehničke nedostatke proizvoda koji su nastali prilikom normalne i pravilne (u skladu sa uputstvom) upotrebe, u vremenu za koje se garancija daje.

Ukoliko kvar ili nedostaci ne budu otklonjeni u roku od 45 dana od dana prijema proizvoda od korisnika, davalac garancije se obavezuje da će neispravan proizvod zameniti istim takvim ispravnim ili proizvodom sličnih karakteristika ili omogućiti kupcu povrat novca preko prodavca kod koga je proizvod kupljen.

Davalac garancije se obavezuje da će obezbediti servis uređaja u ukupnom roku od 12, odnosno 36 meseci u zavisnosti od vrste proizvoda datim u tabeli 1., a koji počinje teći od dana kupovine (24 meseca u skladu sa Zakonom o zaštiti potrošača+ 12 ili 36 meseci u skladu sa ovom garancijom).

Garancija ne važi u sledećim uslovima:

- Ako se kupac nije pridržavao proizvođačkog uputstva i uputstva o upotrebi proizvoda
- Ako je kupac nestručno i nebriljivo postupao s proizvodom
- Ako je proizvod servisirala ili otvarala neovlašćena osoba
- Profesionalne upotrebe proizvoda

U garanciju ne ulaze oštećenja prouzrokovana prilikom transporta nakon isporuke, oštećenja zbog nepravilne montaže ili održavanja, korišćenja neodgovarajućeg potrošnog materijala (prema propisanom) mehanička oštećenja nastala krivicom korisnika, oštećenja zbog varijacije napona električne mreže, udara groma i pratećih pojava.

U garanciju ne spadaju delovi koji se troše i to: daljinski upravljač i baterije i sl.

OBAVEZE KORISNIKA

1. Vlasnik aparata dužan je da vodi računa o ispravnoj overi garantnog lista bez čega garantni list ne važi.
2. Da se pridržava uslova garancije i da se pre prve upotrebe uređaja upozna sa uslovima ove garancije i tehničkom dokumentacijom.
3. Da se eksploatacija uređaja vrši u skladu sa uputstvima navedenim u pripadajućoj tehničkoj dokumentaciji.
4. Da obezbedi odgovarajući ambijent u kome će biti smešten uređaj:
 - Relativna vlažnost vazduha od 10 do 90%
 - Zaštita od direktnog sunčevog zračenja
 - Zaštita od prašine i kondenzujuće vlage
 - Zaštita od raznih vrsta elektromagnetnih zračenja
5. Da obezbedi stabilan izvor mrežnog napajanja (varijacije napona max. 10%, varijacije učestanosti max. 30%).
6. Da obezbedi uzemljenu elektroinstalaciju kako bi se izbegle razlike potencijala.
7. Da po mogućnosti sačuva svu priloženu tehničku dokumentaciju.

USLOVI GARANCIJE

1. Garanti rok počinje istekom roka saobraznosti od 2 godine u skladu sa Zakonom o zaštiti potrošača i traje 12, odnosno 36 meseci u zavisnosti od vrste proizvoda datim u Tabeli 1. Prava iz garancije ostvarujete prilaganjem overenog i popunjenog garantnog lista.
2. Kupac gubi pravo na garanciju, ako se kvar izazove nepridržavanjem datih uputstava za upotrebu, ukoliko dođe do mehaničkog oštećenja proizvoda pri upotrebi i ako su na proizvodu vršene bilo kakve popravke od strane neovlašćenih lica.
3. Garancija se ne priznaje ako je proizvod pretrpeo strujni udar ili udar groma.

VAŽNE NAPOMENE

1. Pre uključivanja aparata pročitajte uputstvo koje je priloženo uz svaki aparat. Pre nego što se obratite za tehničku pomoć nekom od naših ovlašćenih servisa, molimo Vas da proverite da li su obezbeđeni svi potrebni uslovi za normalan rad aparata.
2. U slučaju opravke, garantni rok će se produžiti onoliko koliko je kupac bio lišen upotrebe proizvoda.
3. **Sve popravke aparata obavljaju se isključivo u ovlašćenim servisima. Spisak se nalazi u uputstvu za upotrebu.**
4. Zamenjeni delovi ili proizvod postaju vlasništvo davaoca garancija.
5. U slučaju zamene proizvoda ne važi nova garancija, već se ostatak garantnog roka prenosi na novi proizvod.

DATUM PRIJEMA UREĐAJA NA SERVIS		
DATUM POPRAVKE		
DATUM PRIJEMA UREĐAJA NA SERVIS		
DATUM POPRAVKE		
DATUM PRIJEMA UREĐAJA NA SERVIS		
DATUM POPRAVKA		

POPIS SERVISNIH MESTA

VIVAX

SR

**Centralni servis: KIM-TEC d.o.o., Viline vode bb, Slob. zona Bg, Beograd
Tel: 011/33 13 568 E-mail: servis@kimtec.rs**

Mesto	Servis	Adresa	Telefon
Apatin	Zr Elektra	Juke Kolaka 53	063/8225-294
Bačka Topola	ELEKTROMONT-BŽ	Košut Lajoša 59	024/716-320
Bačka Topola	K&K ELEKTRO	Lenjinova 75	069/1070-411
Bečej	G2 Servis	Holo Ferencza 70	021/6910-505 063/8363-776
Beograd	ELEKTROWELT SERVIS	Bulevar Oslobođenja 229	011/2650-590 063/1067-067
Bor	ELEKTRON SC	Treći Oktobar 39b	030/427-031 061/7154-178
Gornji Milanovac	Sztr "Frigoservis"	Vojvode Milana 35	032/711-524 064/1274-269
Jagodina	FM Elektro	Kneza Lazara L1,Lok.7	064/3612-816
Kikinda	SD ELEKTRO	Kralja Petra Prvog 88	063/8015-779
Kragujevac	Exclusive Jelena	Kneza Mihaila 89	034/360-630
Kragujevac	Fokus	Ljubiše Bogdanovića 14	034/314-400 065/3144-004
Kragujevac	Mega Frigo	Vladimira Rolovića 30	064/9756-126
Kragujevac	Servis Cool	Kneza Mihajla 52/A	063/8136-351

KIM-TEC d.o.o., Viline vode bb, Slobodna zona Beograd, Beograd tel: 011/207-0684 E-mail: servis@kimtec.rs

Kragujevac	Sloboda-Cherry	Kneza Mihaila 89	034/360-630 066/6360-630
Kraljevo	SERVIS RADE KONČAR	Radničkog bataljona 23	036/375-151 063/443-510
Kruševac	Frigo Elektro Milenković	Kosovska 166	037/490-565 062/1643-266
Kruševac	SBT ELGOR	Kralja Petra Prvog 105	037/456-160 037/456-149
Leskovac	GMS FRIGOTERM	Kopaonička 7	065/2812-620
Leskovac	Servis EL	Cara Lazara 27/17	064/1749-509
Loznica	S.Z.R. UNIVERZAL	Vojvode Putnika 7	064/8568-206
Mionica	Servis Bele Tehnike SBT	Selo Dučić Gornja Toplica	014/66-330 063/8649-810
Mladenovac	Servis Bele Tehnike "NiP"	Radomira Marića 25 Rajkovac	063/8016-378
Negotin	Servis Bele Tehnike P.N.	Stefanije Mihajlović Br.19	019/549-645 064-0023-700
Niš	Ekran	Đerdapska 63	018/530-525
Niš	Frigomark	Subotička 12	064/2869-648
Niš	FRIGOMARKET PROMET	Jovana Ristića 55	065/8967-347
Novi Kneževac	ELEKTROSERVIS	Zmaj Jovina 67	0230/81-284 063/539-720
Novi Sad	FRIGO-MILAN	Ljubena Karavelova 17	064/1143-903
Obrenovac	Tv Servis Obrenovac	Kralja Milutina 23B	061/1446-442 069/2340-736
Odžaci	Servis Bele Tehnike I Klima Uređaja Elemir	Železnički Red 25	064/4491-955
Pančevo	Servis Ratković	Semberijska 14	013/370-101 063/472-524
Pirot	Eko Mraz	Dragoljuba Milenkovića 28	063/8220-748
Požarevac	Agatel	Nemanjina 11	012/541-175
Prokuplje	Solon	Kruševačka 10	027/325-466 062/560-270
Šabac	Central Service Doo	Prote Smiljanića 52	015/319-530 063/346-222
Šabac	Ztr Obradović	Kralja Milana 47A	061/1446-442
Smederevska Palanka	Marinko Majstor	Srpskog Ustanka 123/2	063/7747-441
Sombor	Servis Dale	Miladina I Nikole Kunica 7	025/302-339 063/554-082
Sombor	Ztkr Elektron-M	Nikole Vukičevića 5/2	025/450-397 063/7732-675
Srbobran	Elektroservis Peđa	Miladina Jocića 18	063/544-822
Sremska Mitrovica	Frigo I Elektro Servis Delta Plus	Fruskogorska 25	022/617-890 064/1237-670
Stara Pazova	Sistem Plus	Zmaj Jovina 15	060/6606-891
Subotica	Wm Servis	Ruzmarina 2	024/523-765 063/519-505
Šabac	Central service	Prote Smiljanića 52	015/319-530
Šabac	ZTR Obradović	Kralja Milana 47a	015/344-997
Trstenik	Radan Pantelić Pr Popravka Električnih Uređaja	Miodraga Lukovica 37	037/714-393 063/658-203
Valjevo	Frigo-elektro servis	Čegarska 11	014/226-964
Vršac	R.Z.P.K.A.I Trgovina Beoservis	Svetozara Miletica 84	013/2824-126 064/5403-280
Zaječar	Melenković Servis OBOD 2	Kursulina 20	019/463-047 063/485-875
Zrenjanin	Servis Bele Tehnike	Bačka 130	063/515-562
Zrenjanin	Servis Gagić	Rade Trnića 31	064/2674-400

MODEL

SERIJSKI BROJ

DATUM PRODAJE

BROJ RAČUNA PRODAVATELJA

POTPIS I PEČAT PRODAVATELJA

GARANCIJSKA IZJAVA

1. Ovom garancijom garantira proizvođač proizvoda, preko KIM TEC d.o.o., kao uvoznika i davatelja garancije u Bosni i Hercegovini besplatan popravak istog u skladu s važećim propisima i u skladu s uvjetima opisanim u ovom garantnom listu. Ovom garancijom garantiramo da će predmet ove garancije raditi bez greške uzrokovane eventualnom lošom izradom i lošim materijalom izrade. Svi eventualno nastali kvarovi biti će besplatno otklonjeni u ovlaštenom servisu u garantnom roku.
2. **UVJETI GARANCIJE:** Garantni rok počinje teći od dana kupnje proizvoda i traje:

60 MJESECI (5 godina)	HLADNJACI, VERTIKALNE I HORIZONTALNE ŠKRINJE
36 MJESECI (3 godine)	ŠTEDNJACI, PERILICE I SUŠILICE RUBLJA, PERILICE SUĐA, KUHINJSKE NAPE, UGRADBENE PEČNICE I PLOČE, GRIJALICE VODE

3. U slučaju kvara na proizvodu koji je predmet ove garancije, obavezujeemo se da ćemo isti popraviti u najkraćem mogućem roku, a najkasnije u roku od 45 dana. Ako se proizvod ne može popraviti ili se ne popravi u roku od 45 dana, biti će zamijenjen novim.
4. Garancija se priznaje samo uz račun o kupnji, te uz ovaj garantni list koji mora biti ispravno popunjen odnosno mora sadržavati datum prodaje, pečat i potpis prodavatelja.
5. Davalac garancije osigurava servis i rezervne dijelove 7 godina od datuma kupnje.
- GARANCIJA NE OBUHVATA:**
6. Redovnu provjeru, održavanje uz zamjenu dijelova koji se troše normalnom upotrebom. Prilagođavanje ili promjene za poboljšanje proizvoda za primjenu koji nisu opisane u tehničkim uputama za korištenje, osim ako je za te preinake predočena suglasnost KIM TEC d.o.o.
7. Garancija se ne priznaje u sljedećim slučajevima:
- Ako kupac ne predoči ispravan garantni list i račun o kupnji. Ako se kupac nije pridržavao uputa o korištenju proizvoda. Ako je proizvod otvaran, prepravljn ili popravljan od neovlaštene osobe.
 - Ako su kvarovi na proizvodu nastali djelovanjem više sile kao što su: udar groma, strujni udar u eletoričnoj mreži, elementarne nepogode i slično. Ako su kvarovi nastali oštećivanjem zbog nepropisane upotrebe ili nepravilnim transportiranjem. Ako je kvar nastao greškom u sustavu na koji je proizvod priključen.
8. Ovaj garantni list ne mijenja zakonska potrošačka prava važeća u Bosni i Hercegovini u odnosu na ona koja propisuje proizvođač.

Naziv tvrtke davatelja jamstva : KIM TEC d.o.o., Poslovni Centar 96-2, 72250 Vitez,
Tel: 030/718-844, Fax: 033/755-996, E-mail: servis@klmtec.ba

EU Izjava o sukladnosti dostupna je na stranici: www.msan.hr/dokumentacija/artikala

DATUM PRIJEMA
ARTIKLA NA SERVIS

DATUM POPRAVKE

DATUM PRIJEMA
ARTIKLA NA SERVIS

DATUM POPRAVKE

DATUM PRIJEMA
ARTIKLA NA SERVIS

DATUM POPRAVKE

Centralni servis: **KIM TEC d.o.o., Poslovni centar 96-2, 72250 Vitez**

Tel: **030/718-844**, Fax: **033/755-996**, E-mail: servis@kimtec.ba

Radno vrijeme: **pon-pet: 8:30 – 17:00h**

Grad	Servis	Adresa	Telefon	E-mail
Banovići	SERVIS RASHLADNE OPREME I BIJELE TEHNIKE KLIMATRONIC	119 Muslimanske brdske brigade	061 287 708	klimatronic@yahoo.com
Banja Luka	SERVIS PRERADOVIĆ	Oplenačka br.2.	051 280 500 051 280 505	preradovic@blic.net
Banja Luka	MCT ELEKTRONIK d.o.o.	Obiličeva 4 Trn	051 508 080	mct.servis@gmail.com; mct@teol.net
Banja Luka	SLOBODA SOD	Milice Stojadinović S.6	065 523 658 051 438 908	bojanic89@blic.net
Banja Luka	ELEKTRONIK Servis s.p. Rosić	Zemunska 6	051 354-802	
Bihać	Elektronik d.o.o.	Trg Slobode 8	037 222 626,	asimdelic@net.hr
Bijeljina	SZR RTV SERVIS TM-ELEKTRONIKA	Galac 140	055 207 294	misot@telrad.net
Bijeljina	ELKOS	Vojvode Stepe 10A	065 209 009	frigel99@teol.net
Bijeljina	Elektro servis ZTR	Dimitrija Tucakovića 160	055 243 900 065 517 553	elektroservisbn@gmail.com
Brčko	ELEKTRO SERVIS RAIN	Bračće Čuskića 24	065 621 645 049 214 780	vladorajin@gmail.com
Brčko	GOJA	Uzunovića 34	049 214 788 066 451 821	elektrogoya@yahoo.com
Brčko	MD MONTEL d.o.o.	Bračće Čuskića	065 532 001	mdmontel@gmail.com
Cazin	UNIVERZAL elektro obrt	Gen. Izeta Nanića	037 511 590 061 794 935	univerzal-cazin@hotmail.com
Cazin	Euro-plac d.o.o.	Lojnička bb	061 786 860	serviseuroplac@hotmail.com
Doboj	EM-elektronik	Kralja Aleksandra 211	066 804 663	em.elektronik@hotmail.com
Derventa	Elin-M s.p.	1.maja br. 111	053 971 270 065 478 903	elin.m.derventa@gmail.com
Gračanica	Dinnet d.o.o.	Kamenica bb	062 346 289	muhidin@gmail.com
Gradačac	Elektroservis HIDO	H.K. Gradašćevića 110	061 103 900 061 178 431	
Gradiška	ZR "Frigoelektro"	5. Kozarske brigade 11	066 488 479	frigoelektro.servis15@gmail.com
Gradiška	Perić s.r. Zdravko Perić	Gradiške brigade bb	051 816 238	servisperic33@gmail.com
Gradiška	Klimatron	Kneza Lazara2	065 938 998	klimatron2@gmail.com
Kotor Varoš	SDM servis	Stefana Nemanje bb	065 587 740 065 848 542	sdm servis@live.com
Konjic	ZR ELEKTRON	Varda30	061 153 988	
Lukavac	PC oner d.o.o.	Branilaca Bosne bb	035 555 999 061-724 775	doo.pconer@yahoo.com

Livno	szr Servis Penjak	Brina bb	063 154 807	grgo8penjak@gmail.com
Ljubuški	Elektroservis	Veljaci bb	063 372 605	servis.bradvica@tel.net.ba
Posušje	DIGITREND d.o.o.	Vukovarska bb	039 680 920	mobservis@digitrend.ba
Prijedor	Klima San	Boška Buhe 12	065 585 969	milanklimasan@gmail.com
Rogatica	Elektromehanika	Zanatski trg br.1	065 341 135	elektrom@teol.net
Sarajevo	Per Aspera	Zagrebačka 4C	033 222 234	asperas@bih.net.ba
Tešanj	Mepromex	Lepenica	032 662 795	tehnikamepromex@hotmail.com
Trebinje	Elektro-Mehanika Milojević s.p.	Zasad bb	065 691 419 059 260 694	elektromehanika@teol.net
Tuzla	Euroline d.o.o.	Stupine 37	061 101 717 035 276 228	euroline_tz@hotmail.com
Tuzla	Frigo Servis	Nesiba Malkića 6	061 724 026	frigoservis@hotmail.com
Vitez	ELTIH s.z.r.	Stjepana Radića 78	063 333 401	eltih@tel.net.ba
Vitez	Kim Tec-Servis d.o.o.	Poslovni centar 96-2	030 718 844	servis@kimtec.ba
Visoko	Mualvis d.o.o.	Ibrahima Hodžića 2	061 146 238	mualvis@gmail.com
Zenica	BES-CENTAR	Bulevar Kulina Bana 33	032 442 780 061 791 341	bes.centar@gmail.com
Zenica	Intercom	Vrandučka 71b	032 446 580	
Mostar	PC Centar Mostar	Kralja Tvrtka 5	036 313 110	
Zenica	DR ELFIX	Zmaja od Bosne bb	062 402 040	elfixservice@gmail.com

OSNOVNI PODACI O PROIZVODU (Popunjiva trgovac)

MODEL UREĐAJA	
SERIJSKI BROJ	
DATUM PRODAJE	
BROJ RAČUNA / FISKALNOG ISJEČKA	
POTPIS I PEČAT TRGOVCA	

24+36 MJESECI	FRIZIDERI, VERTIKALNI I HORIZONTALNI ZAMRZIVAČI
24+12 MJESECI	ŠPORETI, VEŠ MAŠINE I MAŠINE ZA SUŠENJE VEŠA, MAŠINE ZA PRANJE SUDA, KUHINJSKI ASPIRATORI, UGRADNE RERNE I PLOČE, BOJLERI

POŠTOVANI!

Zahvaljujemo Vam na kupovini Vivax proizvoda i nadamo se da ćete biti zadovoljni izborom. MOLIMO VAS DA PRIJE UPOTREBE PROIZVODA PAŽLJIVO PROČITATE TEHNIČKU DOKUMENTACIJU I DA SE PRILIKOM UPOTREBE PRIDRŽAVATE PRILožENIH UPUTSTAVA

PRAVA POTROŠAČA NA OSNOVU ZAKONA O ZAŠTITI POTROŠAČA

U skladu sa članom 43 Zakona o zaštiti potrošača roba je saobrazna ako:

- 1) odgovara opisu koji je dao trgovac i ima svojstva robe koju je trgovac pokazao potrošaču kao uzorak ili model, osim ako su uzorak ili model pokazani samo radi obavještenja;
- 2) ima svojstva potrebna za naročitu upotrebu za koju je potrošač nabavlja, a koja je bila poznata trgovcu ili mu je morala biti poznata u vrijeme zaključenja ugovora;
- 3) ima svojstva potrebna za redovnu upotrebu robe iste vrste;
- 4) ima svojstva i osobine koje su izričito ili prečutno ugovorene, odnosno propisane;
- 5) po kvalitetu i funkcionalnosti odgovara uobičajenim karakteristikama robe iste vrste koje potrošač može osnovano da očekuje, s obzirom na prirodu robe i javno obećanje o posebnim svojstvima robe dato od strane trgovca, proizvođača ili njihovih predstavnika, naročito ako je obećanje učinjeno oglašom ili na ambalaži robe.

(1) Ako isporučena roba nije saobrazna ugovoru (član 46 Zakona o zaštiti potrošača), potrošač ima pravo da zahtijeva od trgovca da se nesaobraznost otkloni bez naknade, opravkom ili zamjenom, odnosno da zahtijeva odgovarajuće umanjjenje cijene ili da raskine ugovor uz povraćaj plaćenog iznosa.

(2) Potrošač ima pravo da bira između zahtjeva da se nesaobraznost otkloni opravkom ili zamjenom, osim ako je izabrani zahtjev nemoguć ili ako predstavlja nesrazmjerno opterećenje za trgovca.

(3) Nesrazmjerno opterećenje iz stava 2 ovog člana postoji ako izabrani zahtjev, u odnosu na alternativni zahtjev, stvara pretjerane troškove za trgovca, uzimajući u obzir:

- 1) vrijednost robe koju bi imala da je saobrazna ugovoru;
- 2) značaj saobraznosti u konkretnom slučaju;
- 3) da li se alternativni zahtjev može ostvariti bez značajnijih neugodnosti za potrošača.
- (4) Trgovac je dužan da opravku ili zamjenu izvrši u primjerenom roku, ali ne dužem od 15 dana od dana podnošenja zahtjeva i bez značajnijih neugodnosti za potrošača, uzimajući u obzir prirodu robe i svrhu zbog koje je potrošač nabavio.
- (5) Troškove neophodne da se roba saobrazi ugovoru (troškovi rada, materijala, preuzimanja, isporuke i dr.) plaća trgovac.
- (6) Potrošač ima pravo da zahtijeva umanjjenje cijene ili raskid ugovora uz povraćaj plaćenog iznosa, ako ne može da ostvari pravo na opravku ili zamjenu ili ako trgovac nije izvršio opravku ili zamjenu u roku iz stava 4 ovog člana ili ako opravka ili zamjena nije moguća bez značajnijih neugodnosti za potrošača.
- (7) Potrošač ne može da raskine ugovor ako je nesaobraznost robe neznatna.

Prava iz stava 1 ovog člana ne utiču na pravo potrošača da zahtijeva od trgovca na-knadu štete koja potiče od nesaobraznosti u skladu sa opštim pravilima o odgovornosti za štetu.

Ova garancija ne isključuje niti utiče na prava koja Vi kao potrošač imate na osnovu Zakona o zaštiti potrošača i koja ostvarujete u vezi sa saobraznošću robe u roku od 24 mjeseca od kupovine ovog uređaja.

Ova izjava garantuje da će proizvod i po isteku roka saobraznosti od 2 godine shodno Zakonu o zaštiti potrošača, u dodatnom periodu od 12 ili 36 meseci u zavisnosti od vrste uređaja ispravno funkcionisati pod uslovima predviđenim ovim garantnim listom.

Garancija važi na teritoriji Crne Gore

CENTRALNI SERVIS (CALLCENTAR): Kim Tec CG d.o.o., Čemovsko Polje bb, 81000 Podgorica

Tel: 020/608-251, E-mail za opšte upite: servis@kimtec-cg.com

Garancija ne važi u sljedećim uslovima:

- Ako se kupac nije pridržavao proizvođačkog uputstva i uputstva o upotrebi proizvoda.
- Ako je kupac nestručno i nebriljivo postupao s proizvodom.
- Ako je proizvod servisirala ili otvarala neovlašćena osoba.
- Oštećenja prouzrokovana prilikom transporta nakon isporuke
- Oštećenja zbog nepravilne montaže ili održavanja, korišćenja neodgovarajućeg potrošnog materijala (prema propisanom), mehanička oštećenja nastala krivičom korisnika,
- Oštećenja zbog varijacije napona električne mreže, udara groma i pratećih pojava.

OBAVEZE KORISNIKA

1. Da se pridržava uslova garancije i da se prije prve upotrebe uređaja upozna sa uslovima ove garancije i tehničkom dokumentacijom.
2. Da se eksploatacija uređaja vrši u skladu sa uputstvima navedenim u pripadajućoj tehničkoj dokumentaciji.
3. Da obezbjedi odgovarajući ambijent u kome će biti smješten uređaj:
 - Relativna vlažnost vazduha od 10 do 90%
 - Zaštita od direktnog sunčevog zračenja
 - Zaštita od prašine i kondenzujuće vlage
 - Zaštita od raznih vrsta elektromagnetnih zračenja
4. Da obezbjedi stabilan izvor mrežnog napajanja (varijacije napona max. 10%, varijacije učestnosti max. 30%).
5. Da obezbjedi uzemljenu elektroinstalaciju kako bi se izbjegle razlike potencijala.
6. Da po mogućnosti sačuva svu priloženu tehničku dokumentaciju.

IZJAVA DAVAOCA GARANCIJE

1. Proizvodi imaju propisane, odnosno deklarisanе karakteristike kvaliteta. Davalac garancije, u garantnom roku, o svom trošku osigurava otklanjanje kvarova i nedostataka proizvoda koji proizilaze iz nepodudarnosti stvarnih sa propisanim, odnosno deklarisanim karakteristikama kvaliteta proizvoda. U slučaju neizvršenja ove obaveze davalac garancije će izvršiti popravku ili zamjeniti proizvod novim istih ili sličnih karakteristika ili omogućiti kupcu povrat novca preko prodavca kod koga je uređaj kupljen.
2. Proizvod će u garantnom roku ispravno funkcionisati ako se primjenjuju data tehnička uputstva. Davalac garancije se obavezuje da će besplatno otkloniti kvarove i nedostatke u ovlašćenom servisu, zbog kojih proizvod ne funkcioniše ispravno.
3. Vlasnik aparata dužan je da vodi računa o ispravnoj ovjeri garantnog lista bez čega garantni list ne važi.
4. Rok obezbeđenog servisiranja proizvoda je 36 ili 60 meseci od dana kupovine, u zavisnosti od vrste uređaja skladu sa ovom garancijom (24 mjeseca u skladu sa Zakonom o zaštiti potrošača+ 12 ili 36 meseci, u zavisnosti od vrste uređaja, kako je određeno garancijom).

USLOVI GARANCIJE

1. Garantni rok počinje istekom roka saobraznosti od 2 godine u skladu sa Zakonom o zaštiti potrošača i traje 12 ili 36 meseci u zavisnosti od vrste uređaja a kao što je navedeno u garantnom listu. Prava iz garancije ostvarujete prilaganjem ovjerenog i popunjenog garantnog lista.
2. Kupac gubi pravo na garanciju, ako se kvar izazove nepridržavanjem datih uputstava za upotrebu, ukoliko dođe do mehaničkog oštećenja proizvoda pri upotrebi i ako su na proizvodu vršene bilo kakve popravke od strane neovlašćenih lica.
3. Garancija se ne priznaje ako je proizvod pretrpio strujni udar ili udar groma.

VAŽNE NAPOMENE

1. Pre uključivanja aparata pročitajte uputstvo koje je priloženo uz svaki aparat. Pre nego što se obratite za tehničku pomoć ovlašćenom servisu, molimo Vas da provjerite da li su obezbeđeni svi potrebni uslovi za normalan rad aparata.
2. U slučaju opravke, garantni rok će se produžiti onoliko koliko je kupac bio lišen upotrebe stvari.
3. Sve popravke aparata obavljaju se isključivo u ovlašćenom servisu. Naziv davaoca izjave o saobraznosti: Kim Tec CG d.o.o., Čemovsko polje bb, 81000 Podgorica, Crna Gora

CENTRALNI SERVIS (CALLCENTER):

Kim Tec CG d.o.o., Čemovsko Polje bb, 81000 Podgorica

Tel: 020/608-251, E-mail za opšte upite: servis@kimtec-cg.com

DATUM PRIJEMA UREĐAJA U SERVIS		
DATUM POPRAVKE		
DATUM PRIJEMA UREĐAJA U SERVIS		
DATUM POPRAVKE		

МОДЕЛ НА УРЕД

СЕРИСКИ БРОЈ

ДАТУМ НА ПРОДАЖБА

БРОЈ НА СМЕТКА

НАПРОДАВАЧОТ

ПОТПИС И ПЕЧАТ НА ПРОД.

ПОЧИТУВАНИ!

Ви благодариме што купивте уред на VIVAX и се надеваме дека сте задоволни со изборот. Доколку во текот на гарантниот рок се јави потреба од поправка на производот, побарајте совет од продавачот кој ви го продал производот или контактирајте со нас на долунаведените броеви и адреси. **ВЕ МОЛИМЕ ПРЕД УПОТРЕБА НА ПРОИЗВОДОТ ВНИМАТЕЛНО ДА ГИ ПРОЧИТАТЕ УПАТСТВОТА ПРИЛОЖЕНИ КОН ПРОИЗВОДОТ!**

- Со оваа гаранција производителот на производот, преку ПАКОМ КОМПАНИ д.о.о.е.л како увозник и давател на гаранцијата во Република Македонија, гарантира бесплатна поправка согласно важечките прописи и условите наведени во овој гарантен лист. Со оваа гаранција Ви гарантираме дека предметот на гаранцијата ќе работи без грешки предизвикани од можно лоша изработка и употреба на лош материјал во изработката. Сите вакви дефекти ќе бидат бесплатно отстранети во овластените сервиси на увозникот во гарантен рок.

ГАРАНТНИ УСЛОВИ:

- Гарантниот рок започнува да тече од денот на купувањето на производот и трае:

60 месеци (5 години)	ФРИЖИДЕРИ, ВЕРТИКАЛНИ И ХОРИЗОНТАЛНИ ЗАМРЗНУВАЧИ
36 месеци (3 години)	ШПОРЕТИ, МАШИНИ ЗА АЛИШТА И МАШИНИ ЗА СУШЕЊЕ АЛИШТА, МАШИНИ ЗА ПЕРЕЊЕ НА САДОВИ, КУНСКИ АСПИРАТОРИ, ВГРАДЛИВИ РЕРНИ И ПЛОЧИ, БОЈЛЕРИ

- Во случај на појава на дефект кај производот кој е предмет на оваа гаранција се обврзуваме дека ќе го поправиме во најкраток можен рок, а најдоцна во рок од 30 дена. Ако производот не може да се поправи или не биде поправен во рок од 30 дена ќе биде заменет со нов. Ако поправката на производот трае подолго од 10 дена, гаранцијата се продолжува за времетраење на поправката.
- Гаранцијата се признава само со приложување сметка за купување и со овој гарантен лист кој мора да биде правилно пополнет од страна на продавачот односно мора да содржи модел и сериски број, датум на продажба, печат и потпис на продавачот.
- Извршителот на гаранцијата обезбедува сервис и резервни делови 5 години од датумот на производство.

ГАРАНЦИЈАТА НЕ ОПФАКА:

- Редовни проверки, одржување и замена на потрошни материјали. Прилагодувања или промени за подобрување на производот за намени кои не се опишани во техничките упатства за употреба, освен ако за тие промени не се согласил увозникот ПАКОМ КОМПАНИ д.о.о.е.л

ГАРАНЦИЈАТА НЕ СЕ ПРИЗНАВА ВО СЛЕДНИВЕ СЛУЧАИ:

- Ако купувачот не приложи исправен гарантен лист и сметка.
 - Ако купувачот не се придржувал до упатствата за употреба на производот.
 - Ако производот бил отворан, преправан или поправан од неовластени лица.
 - Ако дефектите кај производот биле предизвикани од виши сили, како удар од гром, струен удар во електричната мрежа, елементарни непогоди и сл.
 - Ако дефектите настанале поради непрописна употреба или неправилен транспорт.
 - Ако дефектот настанал поради грешка на системот кон кој бил приклучен производот.
- Оваа гаранција не ги менува законските права кои што важат во Република Македонија во однос на правата што ги пропишува увозникот. **Изјава:** Потрошувачот ги има законските права кои произлегуваат од националното законодавство кое ја регулира продажбата на производите и дека овие права не се загрозени со гаранцијата.

Централен сервис:

ПАКОМ КОМПАНИ, ул Јадранска магистрала 12, 1000 Скопје
Тел.: 02/3202 893. Факс: 02/ 3202 892.
М: servis@pakom.com.mk
www.pakom.com.mk, www.vivax.com

ДАТУМ НА ПРИЕМ НА
УРЕДОТ ВО СЕРВИС

ДАТУМ НА ПОПРАВАЊЕ

ДАТУМ НА ПРИЕМ НА
УРЕДОТ ВО СЕРВИС

ДАТУМ НА ПОПРАВАЊЕ

ДАТУМ НА ПРИЕМ НА
УРЕДОТ ВО СЕРВИС

ДАТУМ НА ПОПРАВАЊЕ

СПИСОК НА СЕРВИСИ

VIVAX

МК

Град	Сервис	Адреса	Телефон
Скопје	ДС-Електро	Бул. Македонија бр. 5	078 327 685
Скопје	Нипан - Стефан	Јуриј Гагарин 87	076 423 071
Штип	Пако Сервис	Никола Чаулев 3	070 720 709
Велес	Електрон ББ	Маршал Тито 108	043 231 381
Кавадарци	Далас Експрес	Вишешница 6	070 218 213
Кавадарци	Аце Сервис	Бел Камен 45	070 394 374
Гевгелија	Еко Фриго Терм	Иво Лола Рибар 43	070 320 708
Прилеп	Мис Електрокомпани	11 Октомври 7а	048 427 009
Ресен	Владо Блажевски		070 249 343
Пехчево	Алфа Електротехника	Ванчо Китанов 17	070 639 030
Св. Николе	С-М	Ленинова бб	070 632 829
Крива Паланка	Ампер Младен	Борис Кидрич 19	070 271 611
Кичево	Разлади ЕМ АА	4. Јули 125	071 338 875
Битола	Фригомонт Два	Трифун Пановски 28	070 269 313
Тетово	Стартер Фон	Ул.120 бр.10	044 333 590
Гостивар	Сервис Фриго	Никола Парапунов 72	070 215 420
Охрид	Рит Електроника	Туристичка 44а	046 261 281
Струга	Мактри Ојлески	Наум Наумоски Борче 28	075 521 691
Струга	ЛЕД Електроника	Цветан Димов 22	070 304 724
Дебар	Кренар МД	Венец 2 бб.	070 443 361

EMRI PRODUKTIT

LLOJI DHE MODELI

PRODHUESI

EMËRTIMI APO EMRI I SHITËSIT

NUMRI SERIAL

VULA: NËNSHKRIMI I PËRSONIT

TË NDERUAR BLERËS!

Faleminderit për blerjen tuaj dhe shpresoj se ju do të jenë të kënaqur me përzgjedhjen. Nëse periudha e garancionit është e nevojshme për të riparuar produktin, ju lutem konsultohuni me shitësin Apo me me përonin i ciljua shet produktin tone JU LUTEM LEXONI ME KUJDESPARAPËRDORIMITPRODUKTIT DOKUMENTET TEKNIKE DHE MANUALET CILAT JANË VENDOSUR NË KUTI!

GARANCI DEKLARATA:

Kjo fletgarancion ju garanton që prodhuesi, nëpërmjet Pakom Kompani doeel, si një importues dhe ofrues i sigurisë në Republikën e Kosovës, një riparim të lirë të njëjtë në përputhje me rregullat e zbatueshme në pajtim me kushtet e përshkruara në këtë fletgarancion

KUSHTET E GARANÇIONIT:

- Kjo fletgarancion, ne garantojmë se ju do të jetë subjekt i kësaj pune garancisë pa gabime të mundshme të shkaktuara nga mjeshtri e profesionalizuar dhe të materialit të dobët. Të gjitha gabimet mund të ndodhin ne do të rregjohen pa pagesë në një shërbim garancion të autorizuar.
- PERIUDHA EGARANÇIONIT.**Garancioni fillon nga dita e blerjes dhe vazhdon deri:

60 Muaj (5 Vite)	FRIGORIFERË, FRIZAT VERTIKALË DHE FRIZAT
36 Muaj (3 Vite)	SHPORETAT, MAKINAT E LARJES SE TESHAVE, FURAT MONTUESE, ENELARSET, BOILERET.

- Në rast prishjes produktit do të mbulohet nga ky garancion , zotohemi për të rregulluar njëjtin sa më shpejt të jetë e mundur, dhe jo më vonë se 30 ditë. Nëse produkti nuk mund të riparohet ose nuk riparohet brenda 30 ditëve, ajo do të zëvendësohet. Nëse procedura riparimit zgjat më shumë se 10 ditë, garancioni do të shthvhet për kohëzgjatjen e riparimit.
- Garancioni është e njohur vetëm me një faturë të shitjes, dhe me kartën e garancionit e cila duhet të plotësohet si duhet dhe duhet të përfshijë datën e shitjes, vula dhe nënshkrimi shitësit.
- Ofruesi i garancisë ofron shërbim dhe kopje rezervë për 5 vjet nga data e prodhimit.

GARANÇIONI NUK MBULON

- Inspektimit të rregullt, mirëmbajtjen ndrrimi i pjesve hargjuese.
- Rregullim ose ndryshim në përmirësimin e produktit për zbatimin që nuk janë përshkruar në udhëzimet teknike për përdorim, përvec modifikime paraqitura Me pëlqimi Pakom Kompani doeel.

GARANÇIONI NUK PRANOHET NE KËTO RASTE :

- Nëse një klienti nuk paraqet kartën e saktë garancionit dhe faturën blerse.
 - Në qoftë se blerësi nuk përmbush udhëzimet mbi përdorimin e produktit.
 - Nëse produkti është i hapur, modifikuar ose riparuar nga personi i paautorizuar.
 - Nëse dështimet produktit janë shkaktuar nga forcës madhore, të tilla si rrufeja, electriciteti në fatkeqësitë e rrjetit elektrike.
- Nëse dështime shkaktuar dëme nga përdorimi i pavend ose transportit të pahijshme. Nëse defekt është një defekt në sistemin në të cilën produkti është i lidhur.

Shërbimi qendror: PAKOM KOMPANI, ul Jadranska magistra 12, 1000 Shkup
Tel.: 02/3202 893. Faks: 02/ 3202 892
M: servis@pakom.com.mk
www.pakom.com.mk, www.vivax.com

DATA PRANIMIT PAISJES SERVIS
DATA RIPARIMIT
DATA PRANIMIT PAISJES SERVIS
DATA RIPARIMIT
DATA PRANIMIT PAISJES SERVIS
DATA RIPARIMIT

SHERBEMI I AUTORIZUAR

VIVAX

MK (AL)

Град	Сервис	Адреса	Телефон
Shkup	DS-Elektro	Bul. Maqedonia nr. 5	078 327 685
Shkup	Nipan – Stefan	Yurij Gagarin 87	076 423 071
Shtip	Pako Servis	Nikola Chaulev 3	070 720 709
Veles	Elektron	Marshal Tito 108	043 231 381
Kavadar	Dallas Express	Visheshnica 6	070 218 213
Kavadar	Ace Servis	Bel Kamen 45	070 394 374
Gjevgjeli	Eko Frigo Term	Ivo Lola Ribar 43	070 320 708
Prilep	MIS Elektrokompani	11 Oktomvri 7a	048 427 009
Resnje	Vlado Blazhevski		070 249 343
Pehcevo	Alfa Elektrotehnika	Vancho Kitanov 17	070 639 030
St. Nikole	S-M	Leninova bb	070 632 829
Kriva Pallanka	Amper Mladen	Boris Kidric 19	070 271 611
Kercove	Razladi EM AA	4. Korrik 125	071 338 875
Manastir	Frigomont Dva	Trifun Panovski 28	070 269 313
Tetove	Starter Fon	Ul.120 nr.10	044 333 590
Gostivari	Servis Frigo	Nikola Parapunov 72	070 215 420
Oher	Rit Elektronika	Turistica 44a	046 261 281
Struge	Maktri Ojleski	Naum Naumovski Borhe 28	075 521 691
Struge	LED Elektronika	Cvetan Dimov 22	070 304 724
Diber	Krenar MD	Venec 2 66.	070 443 361

FLETGARANÇIONI

VIVAX

KS

EMRI PRODUKTIT

LLOJI DHE MODELI

PRODHUESI

EMËRTIMI APO EMRI I SHITËSIT

NUMRI SERIAL

VULA: NËNSHKRIMI I PËRSONIT

TË NDERUAR BLERËSI!

Faleminderit për blerjen tuaj dhe shpresoj se ju do të jenë të kënaqur me përzgjedhjen. Nëse periudha e garancionit është e nevojshme për të riparuar produktin, ju lutem konsultohuni me shitësin Apo me me përonin i ciljua shet produktin tone JU LUTEM LEXONI ME KUJDESPARAPËRDORIMITPRODUKTIT DOKUMENTET TEKNIKE DHE MANUALET CILAT JANË VENDOSUR NË KUTI!

GARANCI DEKLARATA:

Kjo fletgarancion ju garanton që prodhuesi, nëpërmjet AskTec Ltd, si një importues dhe ofrues i sigurisë në Republikën e Kosovës, një riparim të lirë të njëjtë në përputhje me rregullat e zbatueshme në pajtim me kushtet e përshkruara në këtë fletgarancion

KUSHTET E GARANÇIONIT:

1. Kjo fletgarancion, ne garantojmë se ju do të jetë subjekti i kësaj pune garancisë pa gabime të mundshme të shkaktuara nga mjeshtëri e profesionalizuar dhe të materialit të dobët. Të gjitha gabimet mund të ndodhin ne do të korrigjohen pa pagesë në një shërbim garancion të autorizuar.
2. **PERIUDHA EGARANÇIONIT.**Garancioni fillon nga dita e blerjes dhe vazhdon deri:

60 Muaj (5 Vite)	FRIGORIFERË, FRIZAT VERTIKALË DHE FRIZAT
36 Muaj (3 Vite)	SHPORETAT, MAKINAT E LARJES SE TESHAVE, FURAT MONTUESE, ENELARSET, BOILERET.

3. Në rast prishjes produktit do të mbulohet nga ky garancion , zotohemi për të rregulluar njëjtin sa më shpejt të jetë e mundur, dhe jo më vonë se 45 ditë. Nëse produkti nuk mund të riparohet ose nuk riparohet brenda 45 ditëve, ajo do të zëvendësohet.
4. Nëse procedura riparimit zgjat më shumë se 10 ditë, garancioni do të shtyhet për kohëzgjatjen e riparimit.
5. Garancioni është e njohur vetëm me një faturë të shitjes, dhe me kartën e garancionit e cila duhet të plotësohet si duhet dhe duhet të përfshijë datën e shitjes, vula dhe nënshkrimi shitësit.

GARANÇIONI NUK MBULON

6. Inspektimit të rregullt, mirëmbajtjen ndrrimi i pjesve hargjuese.
7. Rregullim ose ndryshim në përmirësimin e produktit për zbatimin që nuk janë përshkruar në udhëzimet teknike për përdorim, përveç modifikime paraqitura Me pëlqimi AskTec LLC

GARANÇIONI NUK PRANOHEK NE KËTO RASTE :

- Nëse një klienti nuk paraqet kartën e saktë garancionit dhe faturën blerje.
- Në qoftë se blerësi nuk përmbush udhëzimet mbi përdorimin e produktit.
- Nëse produkti është i hapur, modifikuar ose riparuar nga personi i paautorizuar.
- Nëse dështimet produktit janë shkaktuar nga forcës madhore, të tilla si rrufeja, electriciteti në fatkeqësitë e rrjetit elektrike.
- Nëse dështime shkaktuar dëme nga përdorimi i pavend ose transportit të pahijshme. Nëse defekt është një defekt në sistemin në të cilën produkti është i lidhur.

DATA PRANIMIT PAISJES SERVIS
DATA RIPARIMIT
DATA PRANIMIT PAISJES SERVIS
DATA RIPARIMIT
DATA PRANIMIT PAISJES SERVIS
DATA RIPARIMIT

SHERBEMI I AUTORIZUAR

VIVAX

KS

VIVAX Kondicioneret; Teknika e bardhe dhe pajisjet e vogla shtepiake

Ask Tec d.o.o.

Tahir Zajmi (KosovateX)

10000 Prishtinë, Kosovë

Tel: +381 38 771 001

Fax: +381 38 771 000

MODEL NAPRAVE	
SERIJSKA ŠTEVILKA	
DATUM IZROČITVE BLAGA	
ŠTEVILKA PRODAJALČEVEGA RAČUNA	
PRODAJNO MESTO	
PODPIS IN ŽIG PRODAJALCA	

SPOŠTOVANI! Zahvaljujemo se vam za nakup naprave in upamo, da boste s svojo izbiro zadovoljni. Če bo v garancijskem obdobju potrebno popravilo izdelka, vas prosimo, da se posvetujete s pooblaščenim prodajalcem, ki vam je izdelek prodal, ali pa nas pokličite na spodaj navedeno številko oz. nas obiščite na navedenem naslovu. **PROSIMO VAS, DA PRED UPORABO IZDELKA NATANČNO PREBERETE TEHNIČNO DOKUMENTACIJO IN PRILOŽENA NAVODILA!**

GARANCIJSKA IZJAVA

- S to garancijsko izjavo uvoznik jamči za kakovost izdelka oz. brezhibno delovanje v garancijskem roku, če ga boste uporabljali v skladu z njegovim namenom in priloženim/dsgai navodili. Proizvajalec izdelka prek ekskluzivnega uvoznika oz. zastopnika ter dajalca garancije v Republiki Sloveniji jamči brezplačno popravilo izdelka v skladu z veljavnimi predpisi in pogoji, opisanimi v tem garancijskem listu. Vse morebitne okvare bodo v garancijskem roku brezplačno odpravljene pri pooblaščenem serviserju.
- Garancijski rok začne teči z dnevom nakupa izdelka in za **Vivax LED TV, Home velike gospodinjske aparate** (pralne stroje, pomivalne stroje, štedilnike in vgradno tehniko) **traja 24 mesecev**, za **Vivax Home manjše gospodinjske aparate** (vključno z mikrovalovnimi pečicami, grelci in radiatorji), **Audio i DVB-T prijarniki, Smart telefoni, Tablice pa 12 mesecev**.
- Rok za odpravo napake znaša 30 dni. Če napaka ni odpravljena v navedenem roku, proizvajalec potrošniku brezplačno zamenja blago z enakim, novim in brezhibnim blagom, razen če pred potekom roka potrošnika obvesti, da se navedeni rok podaljša na čas, ki je potreben za dokončanje popravila ali zamenjave, pri čimer se rok lahko podaljša za največ 15 dni.
- V kolikor bi se neskladnost blaga pokazala v manj kot 30 dneh od dobave blaga ima potrošnik pravico od garanta takoj zahtevati vračilo plačanega zneska.
- Če garant oz. pooblaščen serviser v zgoraj navedenem roku ne popravi ali ne zamenja blaga z novim, lahko potrošnik od garanta zahteva vračilo celotne kupnine ali zahteva sorazmerno znižanje kupnine.
- Garancija se prizna le ob predložitvi računa nakupa ter tega garancijskega lista, ki mora biti pravilno izpolnjen oziroma mora vsebovati datum prodaje, žig in podpis prodajalca.
- Čas, v katerem vam uvoznik zagotavlja servis, vzdrževanje, nadomestne dele in prikladne aparate, je vsaj 3 leta po preteku garancijskega roka.
- Prodajalec ni usposobljen za tehnično presojo glede morebitnih okvar in tako tudi ne more odločiti o zamenjavi izdelka brez mnenja pooblaščenega servisa o okvari.
- Garancija ne izključuje pravic potrošnika, ki izhajajo iz odgovornosti prodajalca za napake na blagu.
- Garancija velja samo na območju Republike Slovenije.
- V skladu s členom 16. ZVPot, garancija ne izključuje pravic potrošnikov iz naslova stvarne napake
- GARANCIJA NE VKLJUČUJE:** Rednih pregledov, vzdrževanja z menjavo potrošnih delov ob normalni uporabi, prilagajanja ali spreminjanja izdelka z namenom izboljšanja ter uporabe, ki ni opisana v tehničnih navodilih za uporabo, razen, če je za te spremembe uvoznik predhodno dal soglasje.

GARANCIJA NE VELJA V PRIMERIH:

Če kupec ne predloži pravilno potrjenega garancijskega lista in računa nakupa izdelka.

Če kupec ni upošteval navodil za uporabo izdelka.

Ob vsakem posegu nepooblaščenih oseb ali kakršne koli druge predelave izdelka.

V primeru okvar zaradi višje sile: udar strele, električni udar v električnem omrežju, naravne nesreče itd.

V primeru okvare zaradi nepravilne uporabe ali nepravilnega transporta.

V primeru, ko je do okvare prišlo zaradi napake v omrežju, na katerega je naprava priključena.

Izjava EU o skladnosti je na voljo na spletni strani: www.msan.hr/dokumentacija/artikala

Izdelek na trgu EU postavlja:

M SAN GRUPA d.o.o., Dugoselska ulica 5, 10372 Rugvica, Croatia

Tel: +385 1 3654-961, Fax: +385 1 365 4982

e-mail: info@mrservis.hr, prodaja@mrservis.hr, <http://www.vivax.com>

DATUM SPREJEMA NAPRAVE V SERVIS
DATUM POPRAVILA
DATUM SPREJEMA NAPRAVE V SERVIS
DATUM POPRAVILA
DATUM SPREJEMA NAPRAVE V SERVIS
DATUM POPRAVILA

SEZNAM SERVISNIH MESTA



- LED TV
- MANJŠI GOSPODINJSKI APARATI
(vključno z mikrovalovnimi pečicami, grelci in radiatorji)

NTT d.o.o.
 Štrbenkova 4, 3320 VELENJE
 Servis: Tel.03 897 39 50, E-mail. servis@ntt.si
 Web: <http://www.ntt.si/>

SerVic d.o.o.
 Trpinčeva ulica 37A, 1000 Ljubljana
 Servis: Tel. 01 601 01 50
 E-mail. info@svc.si
 Web: <http://www.servic.si>

- SMART TELEFONI, TABLICE

NTT d.o.o.
 Štrbenkova 4, 3320 VELENJE
 Servis: Tel.03 897 39 50, E-mail. servis@ntt.si
 Web: <http://www.ntt.si>

- VELIKI GOSPODINJSKI APARATI
(pralni stroji, pomivalni stroji, štedilniki in vgradna tehnika)

SerVic d.o.o.
 Trpinčeva ulica 37A, 1000 Ljubljana
 Servis: Tel. 01 601 01 50
 E-mail. info@svc.si
 Web: <http://www.servic.si>

VIVAX



VIVAX

Ovaj dokument je originalno proizveden i objavljen od strane proizvođača, brenda Vivax, i preuzet je sa njihove zvanične stranice. S obzirom na ovu činjenicu, Tehnoteka ističe da ne preuzima odgovornost za tačnost, celovitost ili pouzdanost informacija, podataka, mišljenja, saveta ili izjava sadržanih u ovom dokumentu.

Napominjemo da Tehnoteka nema ovlašćenje da izvrši bilo kakve izmene ili dopune na ovom dokumentu, stoga nismo odgovorni za eventualne greške, propuste ili netačnosti koje se mogu naći unutar njega. Tehnoteka ne odgovara za štetu nanесenu korisnicima pri upotrebi netačnih podataka. Ukoliko imate dodatna pitanja o proizvodu, ljubazno vas molimo da kontaktirate direktno proizvođača kako biste dobili sve detaljne informacije.

Za najnovije informacije o ceni, dostupnim akcijama i tehničkim karakteristikama proizvoda koji se pominje u ovom dokumentu, molimo posetite našu stranicu klikom na sledeći link:

<https://tehnoteka.rs/p/vivax-vinska-vitrina-cw-094s30-gb-akcija-cena/>