

Uputstvo za upotrebu

MIDEA ugradna rerna N5P90E5



Tehnoteka je online destinacija za upoređivanje cena i karakteristika bele tehnike, potrošačke elektronike i IT uređaja kod trgovinskih lanaca i internet prodavnica u Srbiji. Naša stranica vam omogućava da istražite najnovije informacije, detaljne karakteristike i konkurentne cene proizvoda.

Posetite nas i uživajte u ekskluzivnom iskustvu pametne kupovine klikom na link:

<https://tehnoteka.rs/p/midea-ugradna-rerna-n5p90e5-akcija-cena/>



N5P90E5

**Ugradna električna
rerna**

Uputstvo za upotrebu



OBAVEŠTENJE

Hvala što ste kupili naš proizvod. Nadamo se da ćete uživati u korišćenju širokog spektra karakteristika i koristi koje isti pruža. Pre upotrebe ovog uređaja, molimo vas da pažljivo pročitate ovo Uputstvo za upotrebu u celosti. Čuvajte ovo uputstvo na sigurnom mestu radi buduće upotrebe. Postarajte se da i druga lica koja budu koristila ovaj uređaj budu takođe upoznata sa ovim uputstvima.

UPOZORENJE

- Kada se rerna prvi put uključi, može odavati neprijatan miris. Razlog tome je vezivno sredstvo koje se koristi za izolacione ploče u rerni. Molimo vas da uključite novi prazan proizvod na funkciju konvencionalnog pečenja, 250°C, 90 minuta za čišćenje uljnih nečistoća unutar rerne.
- Prilikom prve upotrebe potpuno je normalno da dođe do laganog dima i mirisa. Ukoliko se to dogodi, samo sačekajte da miris nestane pre nego što hranu stavite u rernu.
- Molimo vas da koristite proizvod u otvorenom okruženju.
- Uređaj i njegovi dostupni delovi se zagrevaju tokom upotrebe. Voditi računa da se ne dodiruju grejači. Deca mlađa od 8 godina moraju se držati podalje od uređaja osim kad su pod nadzorom.
- Ukoliko je površina napukla, isključite uređaj da biste izbegli mogućnost pojave strujnog udara.
- Ovaj uređaj mogu da koriste deca od 8 godina i starija, kao i osobe s ograničenim fizičkim, senzornim ili mentalnim sposobnostima ili s nedostatkom iskustva

i znanja, samo ukoliko su pod nadzorom ili su dobile uputstvo od lica koje se stara o njihovoj bezbednosti o sigurnoj upotrebi uređaja i razumeju povezane opasnosti. Ne dozvolite deci da se igraju uređajem. Deca ne smeju da čiste ili održavaju uređaj osim pod nadzorom.

- Tokom upotrebe, uređaj postaje jako vruć. Voditi računa da se ne dodiruju grejači koji se nalaze unutar rerne.
- Ne dozvolite deci da prilaze rerni kad ista radi, a pogotovo kad je uključena funkcija grila.
- Postarajte se da uređaj bude isključen pre zamene sijalice u rerni, a kako bi se izbegla mogućnost pojave strujnog udara.
- Sredstva za isključenje moraju biti ugrađena u fiksno ožičenje u skladu sa specifikacijama ožičenja.
- Deca treba da budu pod nadzorom kako bi bili sigurni da se ne igraju uređajem.
- Nije predviđeno da ovaj uređaj koriste osobe (uključujući i decu) s ograničenim fizičkim, senzornim ili mentalnim sposobnostima ili s nedostatkom iskustva i znanja, samo ukoliko su pod nadzorom ili su dobile uputstvo od osobe koje se stara o njihovoj bezbednosti.
- Dostupni delovi se zagrevaju tokom upotrebe. Deca treba da se drže podalje od uređaja.
- Jednopolno sredstvo za isključenje mora da bude ugrađeno u fiksno ožičenje u skladu sa pravilima ožičenja.

- Ukoliko je kabl za napajanje oštećen, proizvođač, serviser ili slično kvalifikovana osoba mora ga zameniti kako bi se izbegla opasnost.
- Nemojte koristiti oštra abrazivna sredstva za čišćenje ili oštre metalne strugače za čišćenje staklenih vrata rerne, jer mogu ogrebat površinu, što može dovesti do razbijanja stakla.
- Koristite samo termometar preporučen za ovu rernu.
- Višak nastao od prosipanja mora da bude uklonjen pre čišćenja.
- Tokom pirolitičkog čišćenja, delovi koji su dostupni mogu da postanu više vrući od uobičajenog. Decu držati podalje od uređaja.
- Tokom pirolitičkog čišćenja, termometar treba ukloniti.
- Ne treba koristiti parne čistače.
- Nije predviđeno da se uređajima upravlja pomoću spoljnog tajmera ili odvojenog sistema daljinskog upravljanja.
- Upute za pećnice koje imaju police sadrže detalje koji ukazuju na ispravnu ugradnju polica.

SAVETI O BEZBEDNOSTI

- Ne upotrebljavajte rernu bosu bez obuće. Ne dodirujte rernu mokrim ili vlažnim rukama ili nogama.
- Za rernu: Vrata rerne ne treba često otvarati tokom pečenja.
- Uređaj mora da instalira ovlašćeni tehničar pri čemu isto lice treba i da ga stavi u upotrebu. Proizvođač nije odgovoran za bilo kakvu štetu koja bi mogla nastati neispravnim postavljanjem i ugradnjom od strane neovlašćenog osoblja.
- Kada su vrata ili fioka rerne otvorena, ne ostavljajte ništa na njima, možete rasklimati vaš uređaj ili razbiti vrata.
- Neki delovi uređaja mogu dugo zadržavati toplotu; potrebno je sačekati da se ohladi pre nego što dodirnete delove koji su direktno izloženi toploti.
- Ukoliko uređaj nećete koristiti duže vreme, savetuje se da ga isključite.

MONTAŽA RERNE U KUHINJSKI ELEMENT

Stavite rernu u prostor predviđen u kuhinjskom elementu; može se postaviti ispod radnog dela ili u uspravni element. Pozicionirajte rernu montažom zavrtnjem na mesto, koristeći dve rupe za pričvršćivanje u okviru. Kako biste pronašli rupe za pričvršćivanje, otvorite vrata rerne i pogledajte unutra. U svrhu odgovarajuće ventilacije, pridržavajte se mera i rastojanja prilikom montaže rerne.

VAŽNO

Kako bi rerna radila ispravno, kuhinjsko kućište mora biti prikladno. Paneli kuhinjskog elementa koji se nalaze pored rerne moraju biti napravljeni od materijala otpornog na toplotu. Uverite se da lepkovi elemenata, izrađeni od furniranog drveta, mogu da podnesu temperature od najmanje 120 °C. Plastika ili lepkovi koji ne mogu da podnesu takve temperature će se rastopiti i deformisati element. Kada se rerna stavi u element, električni delovi moraju biti potpuno izolovani. Ovo je zakonski sigurnosni zahtev. Svi štitnici moraju biti jako pričvršćeni na mesto tako da ih je nemoguće ukloniti bez upotrebe specijalnih alata. Uklonite zadnji deo kuhinjskog elementa kako biste osigurali odgovarajuće cirkulisanje vazduha oko rerne. Ploča mora pozadi da ima razmak od najmanje 45 mm.

IZJAVA O USAGLAŠENOSTI

Kada raspakujete rernu, uverite se da ona nije oštećena na bilo koji način. U slučaju bilo kakvih sumnji, nemojte je koristiti: obratite se profesionalno kvalifikovanoj osobi. Ambalažu, kao što su plastične kese, polistiren, kao i eksere držite van domašaja dece s obzirom da su isti opasni za njih.



OPIS PROIZVODA

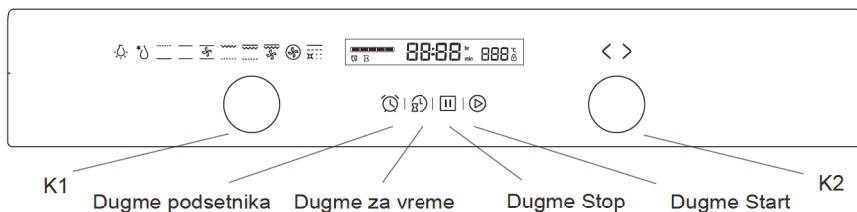

Simbol	Opis funkcije
	Sijalica u remini: Omogućava korisniku da posmatra napredovanje procesa pečenja bez otvaranja vrata. Sijalica rečne svetli za sve funkcije pečenja. (osim pirolitičke funkcije ECO)
	Odmrzavanje (Defrost): Cirkulacija vazduha na sobnoj temperaturi omogućava brže odmrzavanje smrznute hrane, (bez upotrebe bilo kakve toplote). To je nežan, ali kratkotrajan način da se ubrza vreme odleđivanja i odmrzavanja gotovih jela, kao i proizvoda punjenih kremom itd.
	Donje grejanje (Bottom Heat): Skriveni element na dnu rečne obezbeđuje grejanje. Uglavnom se koristi za održavanje toplote hrane. Temperatura se može podesiti u rasponu od 60°C-120°C. Podrazumevana temperatura je 60°C.
	Konvencionalni režim (Conventional): Gornji i donji deo rade zajedno kako bi se obezbedilo konvekciono pečenje. Temperatura se može podesiti u rasponu od 50°C-250°C. Podrazumevana temperatura je 220°C.
	Konvencionalni režim sa ventilatorom (Conventional with Fan): Kombinacija ventilatora i oba grejača omogućava ravnomerniji prodor toplote, štedeći do 30-40% energije. Jela su spolja blago potamnela, a iznutra su još uvek vlažna. Napomena: Ova funkcija je pogodna za grilovanje ili pečenje velikih komada mesa na višoj temperaturi. Temperatura se može podesiti u rasponu od 50°C-250°C. Podrazumevana temperatura je 220°C.
	Intenzivno grejanje (Radiant Heat): Unutrašnji element za grilovanje se uključuje i isključuje kako bi se održala temperatura. Temperatura se može podesiti u rasponu od 180°C-240°C. Podrazumevana temperatura je 210°C.
	Dvostruki gril (Double Grilling): Unutrašnji zračeći element i gornji element rade. Temperatura se može podesiti u rasponu od 180°C-240°C. Podrazumevana temperatura je 210°C.
	Dvostruki gril sa ventilatorom (Double Grilling with Fan): Unutrašnji zračeći element i gornji element rade sa ventilatorom. Temperatura se može podesiti u rasponu od 180°C-240°C. Podrazumevana temperatura je 210°C.
	Konvekciono pečenje (Convection): Element oko konvekcionog ventilatora pruža dodatni izvor toplote za konvekciono pečenje. U konvekcionom režimu rada, ventilator se automatski uključuje kako bi se poboljšalo cirkulisanje vazduha u remini i kako bi se stvorila ravnomerna toplota za pečenje. Temperatura se može podesiti u rasponu od 50°C-240°C. Podrazumevana temperatura je 180°C.
	Pirolitička funkcija: Kad je funkcija podešena na pirolitički režim, LED svetlo prikazuje "PyR". Podrazumevana temperatura je 450°C. Tajmer može da se podesi u trajanju od 1:30 ili 2:00 sata.
	Za pečenje s uštedom energije. Odabrane sastojke pecite lagano pri čemu zagrevanje dolazi odozgo i odozdo.

UPUTSTVA ZA RAD

1. Podešavanje sata

Nakon što uređaj uključite u struju, na displeju će biti vidljivi simboli "0:00".

- 1> Pritisnite "⌂" nakon čega trepere sati.
- 2> Okrećite "K2" kako biste podesili sate (vreme je u formatu 0--23).
- 3> Pritisnite "⌂" nakon čega trepere minuti.
- 4> Okrećite "K2" kako biste podesili minute (vreme je u formatu 0--59).
- 5> Pritisnite "⌂" kako biste završili podešavanje sata. Simbol " " treperi, a vreme svetli.

2. Podešavanje funkcije

- 1> Okrećite "K1" kako biste izabrali željenu funkciju pečenja. Odnosni simbol svetli.
- 2> Okrećite "K2" kako biste podesili temperaturu.
- 3> Pritisnite "▶" kako biste potvrdili početak pečenja.
- 4> Ukoliko preskočite korak 2, pritisnite "▶" kako biste potvrdili početak pečenja pri čemu je podrazumevano vreme 9 sati, a podrazumevana temperatura se prikazuje na LED svetli.

NAPOMENA:

- 1> Intervali u rasponu za podešavanje tastera za vreme su sledeći:
0--0:30min.: korak 1 minut 0:30--9:00h.: korak 5 minuta
- 2> Interval u rasponu za podešavanje temperature je po 5°C, dok je kod funkcije intenzivnog grila 30°C.
- 3> Okrećite "K1" kako biste kad počne pečenje podesili vreme pečenja. Potom pritisnite "▶" za potvrdu. Ukoliko u periodu od 3 sekunde ne pritisnete "▶" rerna se vraća na prethodno vreme da bi nastavila da peče.
- 4> Okrećite "K2" kako biste kad počne pečenje podesili temperaturu. Odnosni indikator svetli. Potom pritisnite "▶" za početak pečenja. Ukoliko u periodu od 3 sekunde ne pritisnete "▶" rerna se vraća na prethodno podešenu temperaturu da bi nastavila da peče.

3. Podešavanje osvetljenja

- 1> Okrećite "K1" kako biste odabrali željenu funkciju nakon čega se pali odgovarajuća ikona.
- 2> Pritisnite "▶" za početak. Simbol "0:00" i ikona za osvetljenje "☼" počinju da svetle, dok simbol " " treperi.

4. Funkcija provere

Funkcija provere može da se koristi u sledećim fazama nakon čega posle 3 sekunde možete da se vratite u početno stanje.

- 1> Tokom režima rada, a ukoliko je sat podešen, pritisnite dugme "⌂" kako biste videli trenutno vreme; ukoliko je podešena funkcija podsetnika, pritisnite dugme "🕒" kako biste videli vreme podsetnika.
- 2> Tokom rada režima s podsetnikom, a ukoliko je sat podešen, pritisnite dugme "⌂" kako biste videli trenutno vreme.
- 3> Tokom režima u kom je prikazan sat, a ukoliko je podešena funkcija odlaganja, pritisnite dugme "⌂" kako biste videli vreme odlaganja.

5. Funkcija za bezbednost dece



Za zaključavanje: pritisnite istovremeno dugmad "▶" i "III" u trajanju od 3 sekunde nakon čega će se čuti dugačak zvučni signal dok će ikona "🔒" svetleti.

Za otključavanje: pritisnite istovremeno dugme "▶" i "III" u trajanju od 3 sekunde nakon čega će se čuti dugačak zvučni signal koji označava da je funkcija bezbednosti dece otključana.

Napomena: Ukoliko tokom radnog režima želite da prekinete proces pečenja, pritisnite kratko dugme stop. Nije potrebno da dugo držite pritisnuto dugme stop, jer isto tako ne funkcioniše.

6. Funkcija podsetnika





Ova funkcija vam pomaže da ne zaboravite sa počente proces pečenja u određeno vreme u periodu od 0:01 do 9:59. Podsetnik može da se podesi samo kad je rerna u režimu pasivnog rada (standby mode). Pratite sledeće korake kako biste podesili podsetnik:

- 1> Pritisnite dugme "" za podešavanje podsetnika.
- 2> Okrećite "K2" kako biste podesili sate podsetnika. (Vreme treba da bude u formatu 0--9).
- 3> Pritisnite ponovo dugme "" za podešavanje podsetnika.
- 4> Okrećite "K2" kako biste podesili minute podsetnika. (Vreme treba da bude u formatu 0--59).
- 5> Pritisnite "" za potvrdu podešavanja nakon čega počinje odbrojavanje vremena.

Napomena: Zvučni signal rerne se oglašava 10 puta nakon što se vreme vrati na 0 sati.

Podsetnik možete da otkazete tokom podešavanja pritiskom na dugme stop "". Nakon što je podsetnik podesen možete isti da otkazete pritiskom dugmeta stop dva puta.







7. Funkcija Start/Pauza/Otkazivanje (Start/Pause/Cancel)

- 1> Ukoliko nije podešeno vreme pečenja, pritisnite dugme "" kako biste započeli proces pečenja. Ukoliko je pečenje pauzirano, pritisnite dugme "" kako biste nastavili s pečenjem.
- 2> Tokom procesa pečenja, jednom pritisnite dugme "" kako biste pauzirali pečenje. Dvapat pritisnite dugme "" kako biste otkazali pečenje.

8. Funkcija uštede energije

- 1> U statusu čekanja i podsetnika, pritisnite dugme "" u trajanju od 3 sekunde, nakon čega se LED svetlo gasi i podešava se režim uštede energije.
- 2> Ukoliko, tokom statusa čekanja, ništa ne budete radili u trajanju od 10 minuta LED svetlo se gasi i prelazi na režim uštede energije.
- 3> U režimu uštede energije, pritisnite ili okrenite bilo koje dugme, jer se na taj način izlazi iz režima uštede energije.

9. Funkcija odlaganja

- 1> Kako biste koristili funkciju odlaganja pečenja, sat mora da bude podešen unapred. Nakon toga, u skladu s podešavanjem sata, mora da se podesi i vreme odlaganja početka procesa pečenja u rerni (a> pritisnite dugme za podešavanje odlaganja ""; b> okrenite dugme "K2" kako biste podesili sate vremena za odlaganje; Vreme treba da bude u rasponu od 0--23; c> ponovo pritisnite dugme za podešavanje odlaganja ""; d> okrenite dugme "K2" kako biste podesili minute vremena za odlaganje. Vreme treba da bude u rasponu od 0--59), ali ovog puta ne pritisakajte sat. Nakon toga okrenite dugme "K1" kako biste odabrali funkciju.
- 2> Pritisnite dugme "" kako biste podesili vreme i temperaturu pečenja. Nakon toga okrenite dugme "K1" kako biste podesili vreme i "K2" kako biste podesili temperaturu.
- 3> Pritisnite dugme "" kako biste završili podešavanje procesa pečenja pri čemu se na ekranu prikazuje sat sa simbolom odlaganja "" koji stalno svetli. Međutim, sada se ne vide nikakvi drugi signali funkcija. Vreme odlaganja može da se proveri pritiskom na dugme "", dok 3 sekunde kasnije ekran ponovo prikazuje sat.
- 4> U vreme kad odlaganje istekne, pečenje počinje automatski nakon što se oglasi zvučni signal. Simbol odlaganja "" se gasi dok svi drugi indikatori rade normalno.

Napomena:

- 1> Svetlo, funkcija odmrzavanja i termometar ne mogu da imaju odloženo vreme.
- 2> Tokom statusa odlaganja, jednom pritisnite dugme za otkazivanje pri čemu će vreme i temperatura funkcije odlaganja biti prikazani preko ikone menija koja stalno svetli. Nakon ponovnog pritiska ekran se vraća na sat ili možete da pritisnete start dugme za povratak na status odlaganja.
- 3> Funkcija podsetnika ne radi tokom trajanja statusa odlaganja.

10. Pirolitička funkcija

Ova funkcija vam omogućava da temeljno očistite unutrašnjost rerne.

- 1> Okrenite dugme "K1" kako biste izabrali pirolitičku funkciju. LED svetlo prikazuje "PyR".
- 2> Pritisnite dugme "▶" za potvrdu pečenja. Podrazumevano vreme je 2 sata, pri čemu se funkcija "PyR" prikazuje na displeju.
- 3> Okrenite dugme "K1" za izmenu pirolitičkog vremena. Tajmer može da se podesi na 1:30 ili 2:00 sata.

Napomena:

- A) Kad su vrata rerne otvorena, pritisnjanje start dugmeta nema funkciju pri čemu LED prikazuje "door", "PyR".
- B) Kad je temperatura rerne u sredini veća od 320 °C, pritisnjanje start dugmeta nema funkciju. LED prikazuje "Cool" i "PyR". Kad je temperatura rerne u sredini niža od 200 °C, jednom pritisnite dugme za otkazivanje pri čemu dolazi do pauziranja; pritisnite ponovo i vraća se u status čekanja. Ukoliko je temperatura veća od 200 °C, jednom pritisnite dugme za otkazivanje pri čemu se vraća direktno u status čekanja.
- C) Ukoliko otvorite vrata dok rerna radi, LED prikazuje "door" i zvučni signal se oglašava sve dok ne zatvorite vrata ili dok ne pritisnete dugme za otkazivanje.
- D) Pre aktiviranja pirolitičke funkcije za čišćenje, uklonite tragove svega što se eventualno prosulo i postarajte se da rerna bude prazna. Unutar rerne ne ostavljajte ništa (npr. šerpe, plehove za pečenje, tepsije za kapanje, klizne nosače itd.) imajući u vidu da isti mogu jako da je oštete.
- E) Kad završite pirolitičko čišćenje, ne prekidajte dcvod struje u narednih sat vremena.

11. Napomena

- 1> Svetlo rerne je upaljeno za sve funkcije. (osim kod pirolitičke funkcije).
- 2> Kad je program pečenja podešen i dugme "▶" nije pritisnuto u trajanju od 5 minuta, prikazuje se trenutno vreme ili možete da se vratite u status čekanja. Podešavanje programa nije moguće.
- 3> Zvučni signal se oglašava jednom kad je pritisnuto na odgovarajući način, dok ukoliko nije neće biti odziva.
- 4> Zvučni signal se oglašava pet puta kako bi vas podsetio kad je pečenje završeno.

DODATNA OPREMA

Rešetkasta polica: Za jela sa roštilja, plehove za torte sa priborima za pečenje i grilovanje.

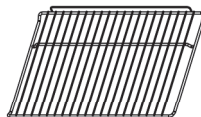

Klizni nosač: Za pečenje većih komada hrane, ove šine za nosače polica s desne i leve strane rerne mogu da se uklone, dok posuđe i pleh mogu da se stave na dno rerne, koristeći funkcije kao što su Intenzivni gril (Radiant Grill), Dvostruki gril (Double Grilling), Dvostruki gril sa ventilatorom (Double Grilling with Fan).

NAPOMENA: Kada stavljate posuđe na dno rerne, NE koristite funkcije sa donjim grejanjem kako biste sprečili skupljanje toplote na dnu.

(samo kod određenih modela)

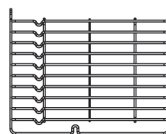

Univerzalni pleh: Za spremanje velikih količina hrane poput vlažnih kolača, peciva, smrznute hrane itd. ili za sakupljanje masti / prosute tečnosti i mesnih sokova

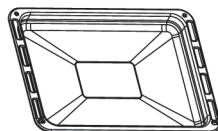

Teleskopske šine: Neki modeli mogu imati teleskopske šine kako bi se olakšala upotreba rerne. Te teleskopske šine i klizne nosače moguće je rastaviti odvrtanjem šrafova koji se koriste za njegovo pričvršćivanje. Nakon rastavljanja, posuđe i pleh se mogu staviti na dno rerne, koristeći funkcije kao što su: Intenzivni gril (Radiant Grill), Dvostruki gril (Double Grilling), Dvostruki gril sa ventilatorom (Double Grilling with Fan).

NAPOMENA: Kada stavljate posuđe na dno rerne, NE koristite funkcije sa donjim grejanjem kako biste sprečili skupljanje toplote na dnu.

(samo kod određenih modela)

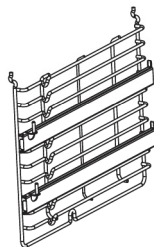

UPOZORENJE ZA POSTAVLJANJE POLICE:

Kako bi se osiguralo da police rerne rade bezbedno, neophodno je pravilno postavljanje polica između bočne šine. Police i pleh mogu se koristiti samo između prvog i petog nivoa. Police treba koristiti u pravom smeru na osnovu čega se osigurava da tokom pažljivog uklanjanja police ili pleha posuđe sa vrućom hranom ne sklizne.

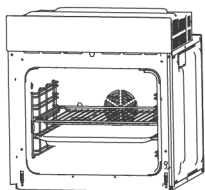

ILI

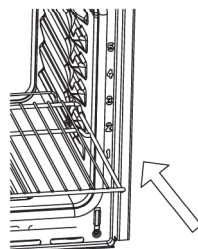
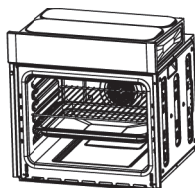

ZAMENA SIJALICE

Za zamenu sijalice postupite na sledeći način:

- 1> Isključite napajanje iz mrežne utičnice ili isključite prekidač mrežne utičnice jedinice.
- 2> Odvratite poklopac staklene sijalice okrećući ga u smeru suprotnom od kretanja kazaljke na satu (imajte na umu da je možda čvrst) i zamenite sijalicu novom istog tipa.
- 3> Vratite poklopac staklene sijalice na mesto.

NAPOMENA: Koristite isključivo halogenske sijalice 25-40W/220V-240V , T300°C.

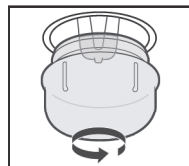

PRIČVRŠĆIVANJE RERNE U KUHINJSKI ELEMENT

1. Monirajte rernu u otvor elementa.
2. Otvorite vrata rerne.
3. Pričvrstite rernu u kuhinjski element sa dva držača sa rastojanjem " A " koja odgovaraju rupama u okviru rerne, te montirajte dva šrafa " B " .

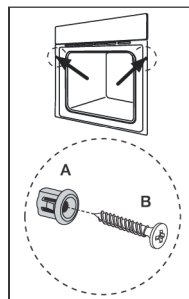

VENTILACIONI OTVORI

Kada je pečenje završeno ili se nalazi u statusu pauziranja ili statusu čekanja, ako je centralna temperatura rerne preko 75 stepeni, ventilator za hlađenje nastavlja da radi 15 minuta. Međutim, ukoliko centralna temperatura rerne postane niža od 75 stepeni, ventilator za hlađenje će se unapred zaustaviti.

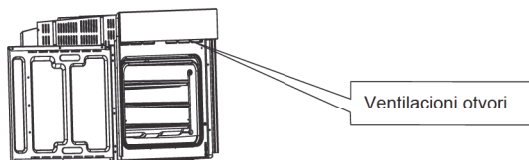

PRIKLJUČIVANJE RERNE

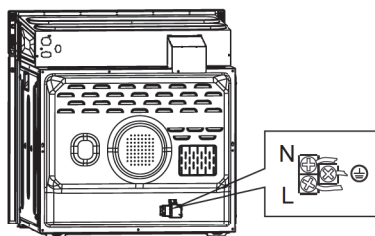

INSTALACIJA

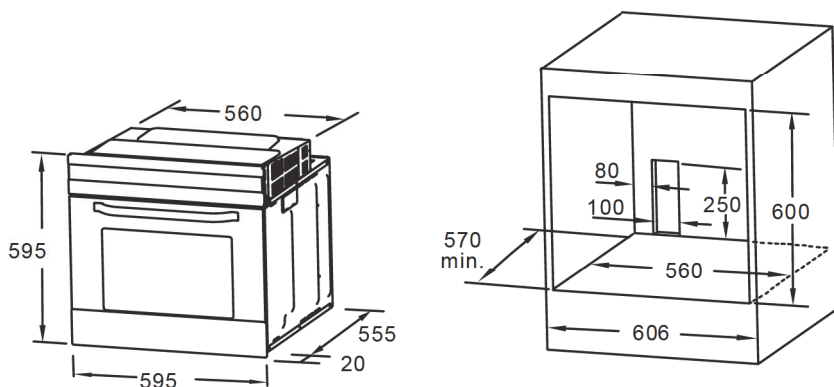

Napomena:

1. Za sve dimenzije, dozvoljena su samo odstupanja na više.
2. Element ne uključuje prekidač za napajanje ili utičnicu.

NAPOMENA: Broj pripadajuće dodatne opreme zavisi od modela uređaja koji je kupljen.

UKLANJANJE VRATA RERNE (OPCIONO)

Demontaža komponenti vrata rerne

1. Uklonite vrata, te ih otvorite do maksimalno dozvoljenog ugla. Nakon toga povucite kopču na šarci vrata ka pozadi.

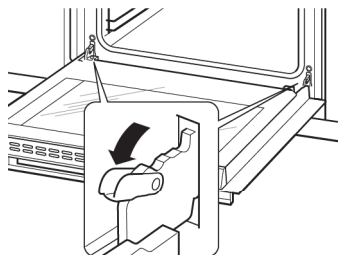

2. Zatvorite vrata približno do ugla od 30°. Držite vrata jednom rukom s obe strane. Podignite i polako izvucite vrata iz rerne.

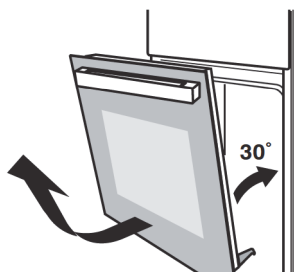

3. Otvorite sklopku držača za rotaciju vrata; videti korak na sledećoj slici.

4. Podignite spoljašnje staklo vrata i izvucite ga; nakon toga, izvadite srednje staklo vrata na isti način.

UPOZORENJE:

Nemojte nasilno izvlačiti vrata, te se postarajte da sprečite lomljenje stakla tokom procesa demontaže.

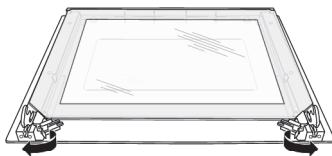

UPOZORENJE:

Opruge šarke mogu da se olabave usled čega može da dođe do ličnih povreda.

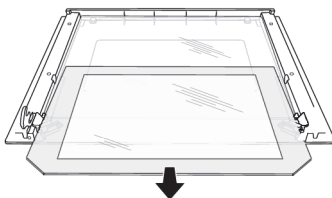

UPOZORENJE:

Nemojte podizati niti nositi vrata rerne držeći ih za ručku.

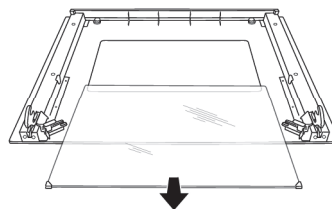

ČIŠĆENJE I ODRŽAVANJE

Radi dobrog izgleda i pouzdanosti održavajte uređaj čistim. Usled modernog dizajna jedinice održavanje se svodi na minimum. Delovi jedinice koji dolaze u kontakt sa hranom moraju redovno da se čiste.

- Pre bilo kakvog održavanja i čišćenja isključite uređaj iz struje.
- Postavite sve kontrole u položaj OFF.
- Sačekajte dok unutrašnjost jedinice ne bude vruća, već samo malo zagrejana - čišćenje je lakše kad je zagrejano.
- Očistite površinu jedinice vlažnom krpom, mekom četkom ili finim sunderom, a zatim obrišite suvim. U slučaju da je uređaj jako zaprljan, koristite vruću vodu sa neabrazivnim sredstvom za čišćenje.
- Za čišćenje stakla na vratima rerne nemojte koristiti abrazivna sredstva za čišćenje ili oštre metalne strugače, jer oni mogu ogrebat površinu ili dovesti do oštećenja stakla.
- Nikada ne ostavljajte kisele supstance (limunov sok, sirće) na delovima od nerđajućeg čelika.
- Ne koristite čistač pod visokim pritiskom za čišćenje jedinice. Posude za pečenje mogu se prati blagim deterdžentom.

Ovaj uređaj je označen u skladu sa evropskom direktivom 2012/19 / EU o otpadu od električne i elektronske opreme (WEEE).

Pravilnim odlaganjem ovog proizvoda, pomažete u sprečavanju potencijalnih negativnih posledica po životnu sredinu i zdravlje ljudi, koje bi inače mogle nastati neprimerenim rukovanjem otpadom ovog proizvoda. Simbol na proizvodu označava da se ovaj proizvod ne sme tretirati kao kućni otpad. Umesto toga, predaje se na odgovarajuće sabirno mesto za reciklažu električne i elektronske opreme. Odlaganje se mora izvršiti u skladu sa lokalnim propisima o zaštiti životne sredine za odlaganje otpada. Za detaljnije informacije o tretmanu, ponovnom korišćenju i reciklaži ovog proizvoda, obratite se lokalnoj gradskoj upravi, službi za odlaganje kućnog otpada ili prodavnici u kojoj ste kupili proizvod.



Radi stalnog poboljšavanja proizvoda može doći do promene tehničkih podataka bez prethodnog obaveštenja.

Ovo uputstvo napravljeno je s mnogo truda i s najvećom pažnjom, ali greške u procesu izrade i/ili prevoda uputstva su uvek moguće. Zbog toga proizvođač i prodavac ne preuzimaju odgovornost za eventualne netačne navode, greške u prevodu ili štamparske greške u ovom uputstvu.

PRAVA POTROŠAČA

Obaveštenje o saobraznosti

Poštovani potrošači,

Molimo vas da se pridržavate preporuka proizvođača datim u korisničkim uputstvima u vezi sa transportnim oštećenjima, postavljanjem i/ili ugradnjom, priključenjem na kućne instalacije, pravilnim korišćenjem, redovnim čišćenjem i održavanjem aparata.

Zakonska prava potrošača u slučaju nesaobraznosti robe u ugovoru regulisana su članom 51. i 52. Zakona o zaštiti potrošača.* Trgovac je odgovoran za nesaobraznost robe u ugovoru koja se pojavi u roku od 2 (dve) godine od dana prelaska rizika na potrošača. U slučaju uocene nesaobraznosti možete se obratiti trgovcu kod koga ste kupili robu. Trgovac je dužan da vam bez odlaganja, a najkasnije u roku od 8 dana od prijema reklamacije, odgovori, sa izjašnjenjem o podnetom zahtevu i predlogom njegovog rešavanja. Za utvrđivanje i otklanjanje nesaobraznosti u najkraćem mogućem roku, preporučujemo vam ovlašćeni servis. Za sva pitanja, primedbe i sugestije u vezi servisa možete se obratiti našoj tehničkoj službi.

Član 51. – Zakona o zaštiti potrošača

Prodavac odgovara za nesaobraznosti isporučene robe ugovoru ako:

- 1) je postojala u času prelaska rizika na potrošača, bez obzira na to da li je za tu nesaobraznost prodavac znao;
- 2) se pojavila posle prelaska rizika na potrošača, ako potiče od uzroka koji je postojao pre prelaska rizika na potrošača;
- 3) je potrošač mogao lako uočiti, ukoliko je prodavac izjavio da je roba saobrazna ugovoru.

Prodavac je odgovoran i za nesaobraznost nastalu zbog nepravilnog pakovanja, nepravilne instalacije ili montaže koju je izvršio on ili lice pod njegovim nadzorom, kao i kada je nepravilna instalacija ili montaža robe posledica nedostatka u uputstvu koje je predao potrošaču radi samostalne instalacije ili montaže. Prodavac ne odgovara za nesaobraznost ako je u trenutku zaključenja ugovora potrošaču bilo poznato ili mu nije moglo ostati nepoznato da roba nije saobrazna ugovoru ili ako je uzrok nesaobraznosti u materijalu koji je dao potrošač. Odgovornost prodavca za nesaobraznost robe ugovoru ne sme biti ograničena ili izuzeta suprotno odredbama ovog zakona. Prodavac nije vezan javnim obećanjem u pogledu svojstava robe ako:

- 1) nije znao ili nije mogao znati za dato obećanje;
- 2) je pre zaključenja ugovora objavljena ispravka obećanja;
- 3) obećanje nije moglo uticati na odluku potrošača da zaključi ugovor.

Član 52.

Ako isporučena roba nije saobrazna ugovoru, potrošač koji je obavestio prodavca o nesaobraznosti, ima pravo da zahteva od prodavca da otkloni nesaobraznost, bez naknade, opravkom ili zamenom, odnosno da zahteva odgovarajuće umanjjenje cene ili da raskine ugovor u pogledu te robe. Potrošač ima pravo da bira da nesaobraznost robe trgovac otkloni opravkom ili zamenom.

Ako otklanjanje nesaobraznosti u skladu sa stavom 2. ovog člana nije moguće, potrošač ima pravo da zahteva odgovarajuće umanjjenje cene ili raskid ugovora ako:

- 1) nesaobraznost ne može da se otkloni opravkom ili zamenom uopšte niti u primerenom roku;
- 2) ne može da ostvari pravo na opravku ili zameni, odnosno ako prodavac nije izvršio opravku ili zameni u primerenom roku;
- 3) opravka ili zamena ne može da se sprovede bez značajnijih nepogodnosti za potrošača zbog prirode robe i njene namene;
- 4) otklanjanje nesaobraznosti opravkom ili zamenom predstavlja nesrazmerno opterećenje za prodavca.

Nesrazmerno opterećenje za prodavca u smislu stava 3. tačka 4) ovog člana, javlja se ako u poređenju sa umanjnjem cene i raskidom ugovora, stvara preterane troškove, uzimajući u obzir:

- 1) vrednost robe koju bi imala da je saobrazna ugovoru;
- 2) značaj saobraznosti u konkretnom slučaju;
- 3) da li se saobraznost može otkloniti bez značajnijih nepogodnosti za potrošača.

Potrošač ima pravo da zahteva zameni, odgovarajuće umanjjenje cene ili da raskine ugovor zbog istog ili drugog nedostatka saobraznosti koji se posle prve opravke pojavi, a ponovna opravka je moguća samo uz izričitu saglasnost potrošača. Uzimajući u obzir prirodu robe i svrhu zbog koje je potrošač nabavio, opravka ili zamena mora se izvršiti u primerenom roku bez značajnijih neugodnosti za potrošača i uz njegovu saglasnost. Ako se nesaobraznost pojavi u roku od šest meseci od dana prelaska rizika na potrošača, potrošač ima pravo da bira između zahteva da se nesaobraznost otkloni zamenom, odgovarajućim umanjnjem cene ili da izjavi da raskida ugovor. Ako se nesaobraznost pojavi u roku od šest meseci od dana prelaska rizika na potrošača, otklanjanje nesaobraznosti moguće je opravkom uz izričitu saglasnost potrošača. Sve troškove koji su neophodni da bi se roba saobrazila ugovoru, a naročito troškove rada, materijala, preuzimanja i isporuke, snosi prodavac. Za obaveze prodavca prema potrošaču, koje nastanu usled nesaobraznosti robe, prodavac ima pravo da zahteva od proizvođača u lancu nabavke te robe, da mu naknadi ono što je ispunio po osnovu te obaveze. Potrošač ne može da raskine ugovor ako je nesaobraznost robe neznatna. Prava iz stava 1. ovog člana ne utiču na pravo potrošača da zahteva od prodavca naknadu štete koja potiče od nesaobraznosti robe, u skladu sa opštim pravilima o odgovornosti za štetu.

Ovaj dokument je originalno proizveden i objavljen od strane proizvođača, brenda Midea, i preuzet je sa njihove zvanične stranice. S obzirom na ovu činjenicu, Tehnoteka ističe da ne preuzima odgovornost za tačnost, celovitost ili pouzdanost informacija, podataka, mišljenja, saveta ili izjava sadržanih u ovom dokumentu.

Napominjemo da Tehnoteka nema ovlašćenje da izvrši bilo kakve izmene ili dopune na ovom dokumentu, stoga nismo odgovorni za eventualne greške, propuste ili netačnosti koje se mogu naći unutar njega. Tehnoteka ne odgovara za štetu nanесenu korisnicima pri upotrebi netačnih podataka. Ukoliko imate dodatna pitanja o proizvodu, ljubazno vas molimo da kontaktirate direktno proizvođača kako biste dobili sve detaljne informacije.

Za najnovije informacije o ceni, dostupnim akcijama i tehničkim karakteristikama proizvoda koji se pominje u ovom dokumentu, molimo posetite našu stranicu klikom na sledeći link:

<https://tehnoteka.rs/p/midea-ugradna-rerna-n5p90e5-akcija-cena/>