

Uputstvo za upotrebu

MIDEA mašina za pranje veša MF200W90WB/W-HR



Tehnoteka je online destinacija za upoređivanje cena i karakteristika bele tehnike, potrošačke elektronike i IT uređaja kod trgovinskih lanaca i internet prodavnica u Srbiji. Naša stranica vam omogućava da istražite najnovije informacije, detaljne karakteristike i konkurentne cene proizvoda.

Posetite nas i uživajte u ekskluzivnom iskustvu pametne kupovine klikom na link:

<https://tehnoteka.rs/p/midea-masina-za-pranje-vesa-mf200w90wbw-hr-akcija-cena/>

UPUTSTVO ZA UPOTREBU

MAŠINA ZA PRANJE VEŠA

Prednje punjenje

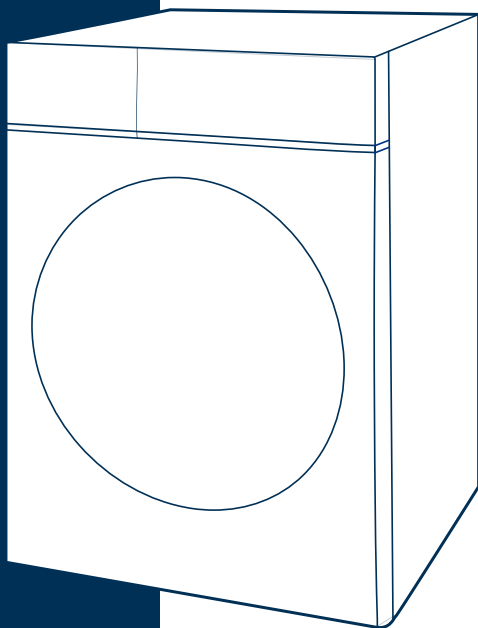

Pročitajte ovo uputstvo 

Pre upotrebe primenite sva uputstva i objašnjenja u vezi sa montažom. Pažljivo sledite uputstva. Držite uputstvo za upotrebu pri ruci radi kasnijeg korišćenja. Ukoliko se uređaj proda ili prosledi, postarajte se da novi vlasnik uvek dobije i navedeno uputstvo za upotrebu.

MODEL:
MF200W70WB Series
MF200W80WB Series
MF200W90WB Series
MF200W100WB Series

SADRŽAJ

SIGURNOSNA UPUTSTVA

- Sigurnosna uputstva 2

MONTAŽA

- Opis proizvoda 9
- Montaža 10

FUNKCIJE

- Brzi start 13
- Pre svakog pranja 15
- Dozator za deterđent 16
- Kontrolna tabla 18
- Programi 19
- Odabir 26

ODRŽAVANJE

- Čišćenje i nega 33
- Rešavanje problema 37
- Tehničke specifikacije 38
- Tehnički listovi proizvoda 39

SIGURNOSNA UPUTSTVA

■ Sigurnosna uputstva

Molimo vas da pažljivo pročitate sledeća sigurnosna uputstva i striktno ih se pridržavate kako biste umanjili rizik od požara ili eksplozije, strujnog udara i kao biste sprečili oštećenje imovine, lične povrede ili gubitak života. Nepoštovanje ovih uputstava čini garanciju ništavnom.

Upozorenje!

Ova kombinacija simbola i reči upozorenja ukazuje na potencijalno opasnu situaciju koja može imati za posledicu smrt ili ozbiljne povrede.

Oprez!

Ova kombinacija simbola i reči upozorenja ukazuje na potencijalno opasnu situaciju koja može imati za posledicu blaže ili manje povrede ili uništenje imovine i životne sredine.

Napomena!

Ova kombinacija simbola i reči upozorenja ukazuje na potencijalno opasnu situaciju koja može imati za posledicu blaže ili manje povrede.

Upozorenje!

OPASNOST OD STRUJNOG UDARA

- Ukoliko je kabl za napajanje oštećen, neophodno je da ga zameni proizvođač, njegov servisni predstavnik ili slično kvalifikovano lice kako bi se izbegla opasnost.
- Ukoliko je mašina oštećena ne sme se koristiti sve dok je ne popravi proizvođač, njegov servisni predstavnik ili slično kvalifikovano lice. Rizik od strujnog udara!

SIGURNOSNA UPUTSTVA

- Aparat mogu koristiti deca starija od 8 godina i lica sa smanjenim fizičkim, senzornim ili mentalnim sposobnostima, ili lica sa nedostatkom iskustva ili znanja, ukoliko imaju nadzor ili su im data uputstva u vezi sa upotrebom uređaja na siguran način, a razumeju opasnosti u vezi sa tim. Deci je zabranjeno igranje uređajem. Čišćenje i održavanje od strane korisnika ne bi trebalo da rade deca bez nadzora.
- Decu je neophodno nadgledati kako se ne bi igrala uređajem.
- Decu mlađu od tri godine je neophodno držati podalje od uređaja ili pod stalnim nadzorom.
- Životinje i deca bi se mogli popeti u mašinu. Pre svakog rada proverite mašinu.
- Ne penjite se i nemojte sedeti na uređaju.

MESTO UGRADNJE I OKRUŽENJE

- Sva sredstva za pranje i ostale supstance čuvajte na bezbednom mestu, van domašaja dece.
- Mašinu ne ugrađujte preko tepiha. Prepreka u otvaranju zbog tepiha može oštetiti mašinu.
- Uređaj držite podalje od izvora grejanja i direktne sunčeve svetlosti kako biste izbegli koroziju plastičnih i gumenih delova.
- Ne koristite uređaj u vlažnom okruženju ili prostorijama koje sadrže eksplozivne ili kaustične gasove. U slučaju curenja ili prskanja vode, pustite uređaj da se osuši na otvorenom.
- Uređaj se ne sme instalirati iza vrata koja se zaključavaju, kliznih vrata ili vrata sa šarkom na suprotnoj strani od mašine za pranje veša.

SIGURNOSNA UPUTSTVA

• Nemojte rukovati mašinom u prostorijama sa temperaturom ispod 5 ° C. To može oštetiti njene delove. Ako je isto neizbežno, pobrinite se da nakon svake upotrebe potpuno ispraznite vodu iz uređaja (pogledati „Održavanje- Čišćenje filtera odvodne pumpe“) kako biste izbegli oštećenja uzrokovana mrazom. Nikada ne upotrebljavajte zapaljive sprejeve ili supstance u neposrednoj blizini uređaja.

MONTAŽA

- Uklonite sva pakovanja i transportne zavrtnje pre upotrebe uređaja. U suprotnom može doći do ozbiljne štete.
- Ovaj uređaj je opremljen jednim ulaznim ventilom i može se priključiti samo na dovod hladne vode.
- Mrežni utikač mora biti dostupan nakon instalacije.
- Pre prvog pranja odeće neophodno je da proizvod radi jedan ciklus celokupne procedure bez ubačene odeće.
- Pre prve upotrebe mašine, potrebno je da se proizvod kalibriše.
- Na uređaj ne stavljajte preteške predmete, poput balona za vodu ili uređaja za grejanje.
- Treba koristiti nove kompletne creva koji se isporučuju s uređajem, dok stara creva ne bi trebalo ponovo koristiti.
- Maksimalni ulazni pritisak vode iznosi 1 MPa. Minimalni ulazni pritisak vode iznosi 0,05 MPa.

ELEKTRIČNI PRIKLJUČAK

- Postarajte se da mašina ne zaglavi kabl za napajanje, jer se može oštetiti.
- Povežite aparat s uzemljenom utičnicom zaštićenom osiguračem u skladu sa vrednostima u tabeli „Tehničke specifikacije“. Instalaciju uzemljenja mora izvesti kvalifikovani električar. Obavezno instalirajte mašinu u skladu sa lokalnim propisima.

SIGURNOSNA UPUTSTVA

• Električne i priključke za vodu mora da izvodi kvalifikovani tehničar u skladu sa uputstvima proizvođača i lokalnim bezbednosnim propisima.

Upozorenje!

- Ne koristite više utikača ili produžnih kablova.
- Uređaj ne sme da ima spoljni prekidač, kao što je tajmer, niti treba da bude povezan na kolo koje se stalno uključuje i isključuje.
- Ne izvlačite utikač iz električne utičnice ukoliko je oko vas zapaljiv gas.
- Ne izvlačite strujni utikač mokrim rukama.
- Uvek povucite za utikač, a ne za kabl.
- Uvek isključujte aparat iz utičnice ako se ne koristi.

PRIKLJUČCI ZA VODU

- Proverite da li su ispravni priključci na cevima za dovod vode, slavini za vodu i odvodnom crevu, a usled promena pritiska vode. Ukoliko priključci popuštaju ili curi voda, zatvorite slavinu za vodu i popravite je. Ne koristite aparat pre nego što kvalifikovana lica pravilno ne postave cevi i creva.
- Staklena vrata mogu biti izrazito vrela tokom rada. Držite decu i kućne ljubimce van domašaja mašine tokom rada.
- Creva za dovod i odvod vode moraju da budu bezbedno ugrađena i moraju da ostanu neoštećena. U suprotnom može doći do curenja vode.
- Ne uklanjajte filter ispusne pumpe dok u uređaju još ima vode. Velike količine vode mogu da iscuru, a postoji i opasnost od opekotina zbog vruće vode.

RUKOVANJE I ODRŽAVANJE

- Nikada ne koristite zapaljive, eksplozivne ili toksične rastvarače. Ne koristite benzin, alkohol itd. kao deterdžente. Izaberite samo deterdžente koji su pogodni za mašinsko pranje.
- Obavezno ispraznite sve džepove. Oštri i kruti predmeti poput novčića, broševa, eksera, zavrtnja ili kamena itd. mogu da nanesu ozbiljnu štetu ovoj mašini.
- Izvadite sve predmete iz džepova poput upaljača i šibica.
- Temeljno isperite predmete koji su oprani ručno.
- Predmete koji su zaprljani materijama kao što su ulje za kuvanje, aceton, alkohol, benzin, kerozin, sredstva za uklanjanje mrlja, terpenin, vosak i sredstvo za uklanjanje voska treba oprati u vrućoj vodi sa dodatnom količinom deterdženta pre nego što se osuše u sušilici.
- Predmeti poput penaste gume (lateks pene), kape za tuširanje, vodootporni tekstil, predmeti od gume i odeća ili jastuci opremljeni penastim gumenim jastučićima ne smeju se sušiti u mašini za sušenje.
- Omekšivači tkanine ili slični proizvodi se trebaju upotrebljavati prema uputama za omekšavanje tkanine.
- Nikad ne pokušavajte da otvorite vrata na silu. Vrata će biti slobodna za otvaranje ubrzo nakon završetka ciklusa.
- Molimo koristite preveliku silu prilikom zatvaranja vrata. Ukoliko imate problem da zatvorite vrata, molimo proverite da li je odeća dobro stavljena i raspoređena.

SIGURNOSNA UPUTSTVA

- Uvek isključite aparat i zatvorite slavinu za vodu pre čišćenja i održavanja i nakon svake upotrebe.
- Uređaj nikada ne prelivajte vodom radi čišćenja. Opasnost od strujnog udara!
- Popravke treba da vrši proizvođač, njegov servisni agent ili slično kvalifikovana lica, a kako bi se izbegla opasnost. Proizvođač nije odgovoran za štetu nastalu intervencijom neovlašćenih lica.

TRANSPORT

- Pre transporta:
 - Vijke će ponovo postaviti na mašinu specijalizovana osoba.
 - Akumulirana voda se odvodi iz mašine.
- Ovaj uređaj je težak. Transportujte pažljivo. Nikada ne držite istureni deo mašine pri podizanju. Vrata mašine se ne mogu koristiti kao kvaka.

NAMENA

Proizvod je namenjen samo za kućnu upotrebu i za pranje tekstila u količinama za domaćinstvo pogodnim za mašinsko pranje i sušenje. Ovaj uređaj je namenjen samo za unutrašnju upotrebu i isti nije ugradni. Koristite ga samo u skladu sa ovim uputstvima. Uređaj nije namenjen za komercijalnu upotrebu. Svaka druga upotreba smatra se nepravilnom. Proizvođač nije odgovoran za bilo kakvu poisteklu štetu ili povrede.

- Ovaj uređaj je namenjen za upotrebu u domaćinstvu i sličnim primenama kao što su:
 - Prostorije za kuhinju osoblja u prodavnicama, kancelarijama i drugim radnim okruženjima;
 - Seoske kuće;
 - Gosti u hotelima, motelima i drugim okruženjima stambenog tipa;
 - Okruženja tipa noćenje s doručkom;
 - Prostori za komunalnu upotrebu u stambenim blokovima ili u praonicama rublja.

Pakovanje/ Stari uređaj



Ova oznaka ukazuje na to da se ovaj proizvod ne sme odlagati sa drugim kućnim otpadom širom EU. Kako biste sprečili moguće štete po životnu sredinu ili zdravlje ljudi zbog nekontrolisanog odlaganja otpada, reciklirajte ga odgovorno da biste promovisali održivu ponovnu upotrebu materijalnih resursa. Da biste vratili svoj korišćeni uređaj, molimo koristite sisteme za prikupljanje ili kontaktirajte maloprodaju u kojoj je proizvod kupljen. Oni preuzimaju korišćenu robu i mogu uzeti ovaj proizvod za sigurno recikliranje u životnoj sredini.

MONTAŽA

■ Opis proizvoda

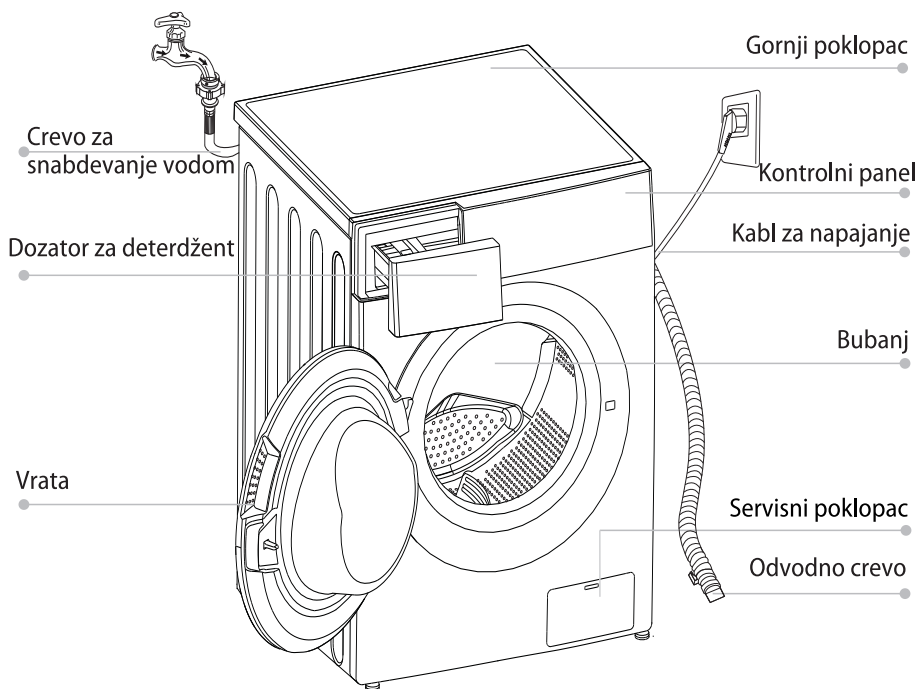

📌 Napomena!

- Slika proizvoda je samo informativnog karaktera, standard predstavlja realan proizvod.

Dodaci

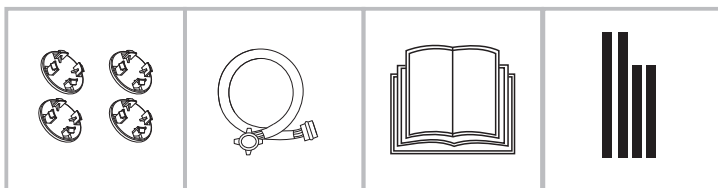

4 x poklopac

1 x Crevo za dovod hladne vode

1 x Uputstvo za upotrebu

Akustični sunder

MONTAŽA

■ Montaža

Područje montaže

⚠ Upozorenje!

- Stabilnost je važna kako bi se sprečilo štanje proizvoda! Uverite se da mašina stoji ravno i stabilno.
- Pazite da proizvod ne stoji na kablju za napajanje.
- Obavezno zadržite minimalnu udaljenost od zidova kao što je prikazano na slici.

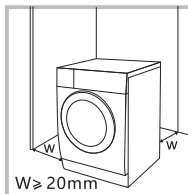

Pre montaže mašine neophodno je da se odabere lokacija koja ima sledeće karakteristike

1. Kruta, suva i ravna površina
2. Izbegavati direktnu sunčevu svetlost
3. Dovoljno ventilacije
4. Sobna temperatura je preko 0°C
5. Držite se dalje od izvora toplote, poput uglja ili gasa.

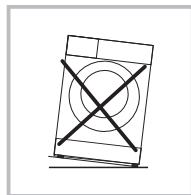

Otpakivanje mašine za pranje veša

⚠ Upozorenje!

- Materijal za pakovanje (npr. folije, stiropor) može biti opasan za decu.
- Postoji rizik od gušenja! Celokupnu ambalažu čuvajte dalje od dece.

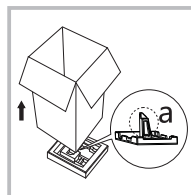

1. Uklonite kartonsku kutiju i stiropor ambalažu.
2. Podignite mašinu za veš i uklonite osnovno pakovanje. Obavezno uklonite malu trouglastu penu zajedno sa dnom. Ako ne, položite jedinicu na bočnu površinu, a zatim ručno uklonite malu penu sa dna jedinice.
3. Uklonite traku koja obezbeđuje kabl za napajanje i odvodno crevo.
4. Uklonite ulazno crevo bubnja.

MONTAŽA

Uklonite transportne vijke.

⚠ Upozorenje!

- Pre upotrebe proizvoda morate ukloniti transportne zavrtnje sa zadnje strane.



Olabavite 4 transportna vijka ključem.

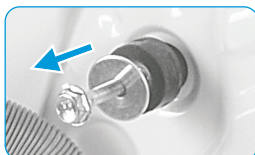

Uklonite vijke zajedno sa gumenim delovima i sačuvajte ih za buduću upotrebu.

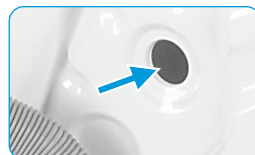

Zatvorite otvore pomoću poklopca.

Nivelisanje mašine za pranje veša

⚠ Upozorenje!

- Sigurnosne matice na sve četiri nožice neophodno je čvrsto ušrafiti na kućište.

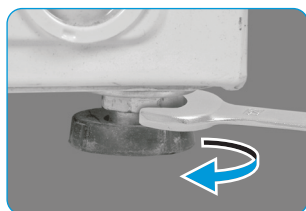

1. Olabavite zaključanu maticu.
2. Okrećite nožicu dok ne dotakne pod.
3. Podesite nožice i pričvrstite matice pomoću ključa. Uverite se da je mašina ravna i stabilna.

Priključivanje creva za snabdevanje vodom

⚠ Upozorenje!

Da biste sprečili curenje ili štetu od vode, sledite uputstva iz ovog poglavlja!

- Ne savijajte, ne lomite, ne modifikujte i ne prekidajte crevo za dovod vode.



Spojite crevo za dovod vode na ulazni ventil za vodu i slavinu za vodu s hladnom vodom, a na način kako je naznačeno.



🔧 Napomena!

- Povežite ručno, nemojte koristiti alate. Proverite da li su priključci čvrsto zategnuti.

MONTAŽA

Odvodno crevo

⚠ Upozorenje!

- Odvodno crevo ne savijajte i ne produžavajte.
- Ispravno postavite odvodno crevo, u suprotnom može doći do curenja vode.
- Nije dozvoljeno skidati kopču odvodne cevi.

Postoje dva načina postavljanja kraja ovodnog creva:

1. Stavite ga u odvod.

2. Povežite ga preko ogranka odvodne cevi za kanalizacioni odvod.

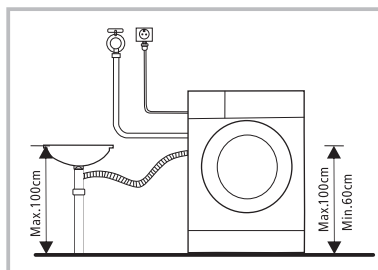
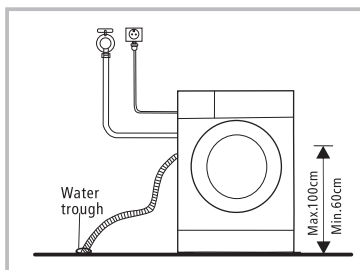

Akustični sunder

📌 Napomena!

- Molimo vas da se postarate da obavezno sastavite akustične sunder, koji mogu efikasno da smanje buku koju mašina stvara tokom rada, a kako bi vam životno okruženje bilo mirnije i tiše.

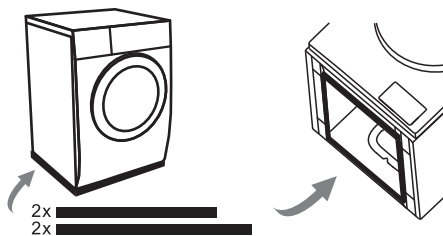

1. Položite mašinu na pod; radi zaštite, između mašine i poda postavite neki meki materijal poput pene ili odeće;
2. Zalepite 2x duže sunder na duže donje ivice mašine, a 2x kraće sunder na kraće donje ivice.

■ Brzi start

⚠ Oprez!

- Pre pranja, uverite se da je mašina za veš pravilno instalirana.
- Vaš uređaj je detaljno proveren pre nego što je izašao iz fabrike. Kako biste uklonili ostatke vode i neutralisali potencijalne mirise, preporučuje se čišćenje uređaja pre prve upotrebe. Iz tog razloga pokrenite program pamuka (Cotton) na 90°C bez veša i deterdženta.

🔧 Kalibracija

Preporučuje se kalibracija mašine za pranje veša, kako bi ista pružala najbolje performanse. Uređaj može da prepozna količinu napunjenog veša. Ova funkcija optimizuje performanse proizvoda minimizirajući potrošnju energije i vode, štedeći novac i vreme. Iz tog razloga se za najbolju upotrebu preporučuje kalibracija uređaja.

- 1- Izvadite svu dodatnu opremu iz bubnja i zatvorite vrata;
- 2- Utaknite mrežni utikač u utičnicu;
- 3- Uključite mašinu za pranje veša i u periodu od 10 sekundi pritiskajte „Turbo“ i „Extra Rinse“ (dodatno ispiranje) istovremeno i neprekidno (obično 3 sekunde) dok se „t19“ ne prikaže na dugmetu.
- 4- Pritisnite "▷||" da biste pokrenuli uređaj, prvo se prikazuje „---“, a zatim se prikazuje „***“ (kao što je „126“) kako bi se prikazala brzina bubnja u realnom vremenu. Kada broj dostigne određenu vrednost (prestane da se menja), to znači da je mašina za pranje veša uspešno kalibrisana.

FUNKCIJE

1. Pre pranja

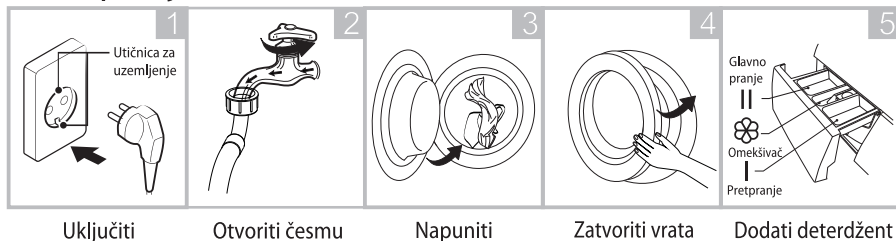

Napomena!

- Deterđent treba dodati u dozer ukoliko je izabrana funkcija pretpranja.

2. Pranje

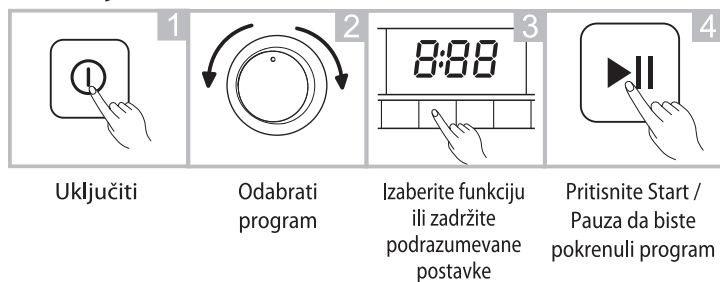

3. Nakon pranja

Zvučni signal ili "End" na ekranu.

■ Pre svakog pranja

- Temperatura okruženja mašine za pranje veša treba da bude 5-40 ° C. Ako se koristi ispod 0 ° C, ulazni ventil i sistem za odvod vode mogu biti oštećeni. Ako je mašina instalirana u hladnijem okruženju, treba je prebaciti na normalnu temperaturu okoline kako bi se osiguralo da se crevo za dovod vode i odvodno crevo mogu odmrznuti pre upotrebe.
- Pre pranja proverite nalepnice za negu veša i uputstva za upotrebu deterdženta. Koristite deterdžent koji se ne peni ili manje peni, pogodan za pravilno pranje u mašini.

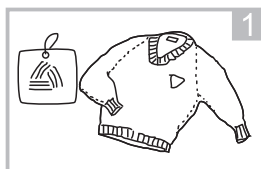

Proverite oznake za negu veša

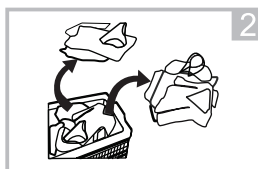

Sortirajte veš prema boji i tipu tekstila

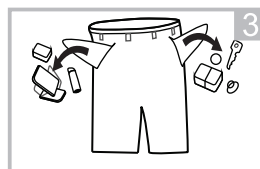

Izvadite sve predmete iz džepova

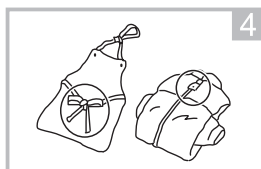

Povežite duže trake od tekstila i kaiševe, zatvorite patentne zatvarače i dugmad

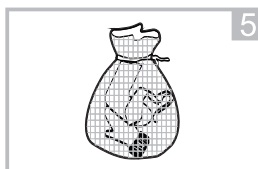

Stavite sitnije predmete u vreću za veš

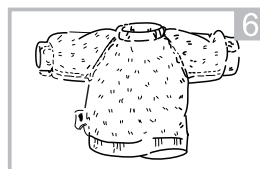

Okrenite naopa ke tkaninu koja se lako grudva, kao i tkaninu koja ima čupave delove

⚠ Upozorenje!

- Ne perite i ne sušite predmete koji su čisti, oprani, namočeni ili natopljeni zapaljivim ili eksplozivnim supstancama poput voska, ulja, boje, benzina, alkohola, petroleja i drugih zapaljivih materijala.
- Pranje pojedinačnih odevnih predmeta može lako da stvori veliku centrifugu. Zbog toga se preporučuje da prilikom pranja veša dodate još jedan ili dva predmeta kako bi centrifuga mogla da se obavlja bez smetnje.

FUNKCIJE

■ Dozator za deteržent

- I Deterdžent za prepranje
- II Deterdžent za glavno pranje
- ☼ Omekšivač
- ☹ Pustite dugme za izvlačenje dozatora

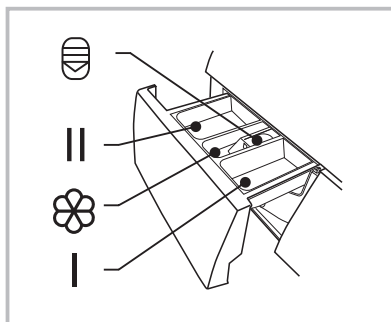

⚠ Oprez!

- Deterdžent treba dodati samo u dozator I nakon odabira funkcije prepranja.

Program	I	II / ☹	☼	Program	I	II / ☹	☼
Cotton	○	●	○	Rapid 45'	○	●	○
Mix	○	●	○	ECO 40-60		●	○
Synthetic	○	●	○	Bulky	○	●	○
Jeans	○	●	○	Wool		●	○
20°C		●	○	Rinse & Spin			○
Allergy Care	○	●	○	Spin Only			
Steam Care	○	●	○	Drum Clean			
Quick 15'		●	○				

- Označava obavezno
- Po želji

Preporuka za deterdžent

Preporuka deterdženta za pranje	Ciklusi pranja	Temp. pranja	Vrsta veša i tekstila
Jak deterdžent sa sredstvima za beljenje i optičkim izbeljivačima	Cotton, ECO 40-60, Mix, Bulky	/20/30 40/60	Belo rublje od pamuka otpornog na jako visoke temperature ili platna
Deterdžent za veš u boji bez sredstva za beljenje i optičkih izbeljivača	Cotton, ECO40-60, Mix, Bulky, 20°C	Hladno/20/ 30/40	Obojeni veš od pamuka ili lana
Blagi ili deterdžent u boji bez optičkih izbeljivača	20°C, Synthetic	Hladno/20/ 30/40	Obojeni veš od vlakana koja se lako neguju ili sintetičkih materijala
Blago sredstvo za pranje	Synthetic	20 /30	Delikatni tekstil, svila, viskoza
Specijalni deterdžent za vunu	Wool	20/30	Vuna

Napomena!

- Deterdžent za jako prljav veš ili veš koji se tegli ili aditiv mogu se razblažiti u malo vode pre nego što se uliju u dozator deterdženta, kako bi se izbeglo da se ulaz blokira i tako prouzrokuje prelivanje vode.
- Izaberite odgovarajuću vrstu deterdženta da biste postigli maksimalan učinak pranja i minimalnu potrošnju vode i energije
- Kako biste postigli najbolji rezultati čišćenja, važno je pravilno doziranje deterdženta.
- Ako bubanj nije potpuno napunjen, koristite manju količinu deterdženta.
- Uvek prilagodite količinu deterdženta tvrdoći vode. Ako je voda iz slavine meka, koristite manje deterdženta.
- Dozirajte prema tome koliko je vaš veš prljav, manje prljavoj odeći treba manje deterdženta.
- Visoko koncentrovani (kompaktni deterdžent) zahteva posebno tačno doziranje.

Sledeći simptomi su znak preteranog doziranja deterdženta:

- Formira se previše pene
- Loš rezultat pranja i ispiranja

Sledeći simptomi su znak smanjenog doziranja deterdženta:

- Veš je siv
- nakupljanje naslaga kamenca na bubnju, grejaču i / ili vešu

■ Kontrolna tabla

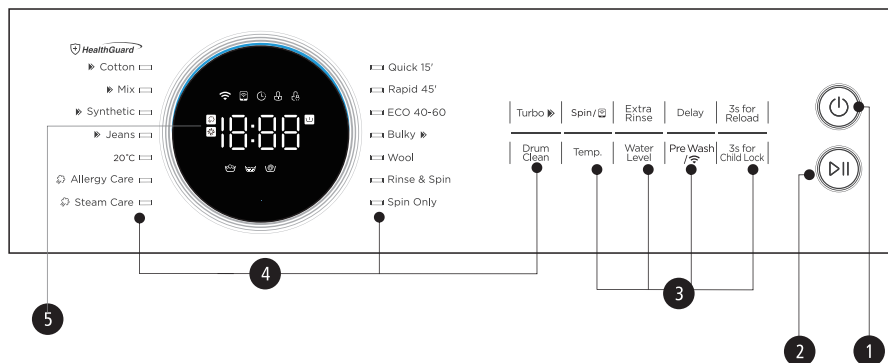

1 Uključeno/isključeno

Uključite ili isključite mašinu.

2 Start/Pause

Pokrenite ili pauzirajte vaš program.

3 Opcija

Pritiskajte tastere za promenu parametara programa ili odabir dodatnih funkcija.

4 Program

Izaberite odgovarajući program prema vrsti veša.

5 Ekran

Ekran prikazuje podešavanja, procenjeno preostalo vreme, opcije i statusne poruke.

The diagram shows the screen with the following callouts:

- A:** Ekran (Screen)
- B:** WiFi icon
- C:** Remote Control icon
- D:** Delay Start icon
- E:** Lock icon
- F:** Child Protection icon
- G:** SteamCare icon
- H:** Auto-Clean icon
- I:** Pre-rinse icon
- J:** Wash icon
- K:** Rinse icon
- L:** Spin icon

A Ekran	Wash Time	Delay Time
	1:25	2H
	Speed	Error
	400	E 30
	End	Temp.
	End	30
	Water Level	
	RU/L - I	
B WiFi	C Remote Control	
D Odloženi start	E Zaključavanje	
F Dečja zaštita	G SteamCare	
H AutoČišćenje	I Pretpranje	
J Pranje	K Ispiranje	
L Centrifuga		

FUNKCIJE

■ Programi

Program	Punjenje(kg)				Predviđeno vreme			
	7.0	8.0	9.0	10.0	7.0	8.0	9.0	10.0
Cotton	7.0	8.0	9.0	10.0	3:49	3:49	3:49	3:49
Mix	7.0	8.0	9.0	10.0	1:30	1:30	1:30	1:30
Synthetic	3.5	4.0	4.5	5.0	3:27	3:27	3:27	3:27
Jeans	7.0	8.0	9.0	10.0	1:46	1:46	1:46	1:46
20°C	3.5	4.0	4.5	5.0	1:01	1:01	1:01	1:01
Allergy Care	3.5	4.0	4.5	5.0	2:38	2:38	2:38	2:38
Steam Care	3.5	4.0	4.5	5.0	1:57	1:57	1:57	1:57
Quick 15'	2.0	2.0	2.0	2.0	0:15	0:15	0:15	0:15
Rapid 45'	2.0	2.0	2.0	2.0	0:45	0:45	0:45	0:45
ECO 40-60	7.0	8.0	9.0	10.0	3:28	3:38	3:48	3:59
Bulky	7.0	8.0	9.0	10.0	1:48	1:48	1:48	1:48
Wool	2.0	2.0	2.0	2.0	1:07	1:07	1:07	1:07
Rinse & Spin	7.0	8.0	9.0	10.0	0:20	0:20	0:20	0:20
Spin Only	7.0	8.0	9.0	10.0	0:12	0:12	0:12	0:12
Drum Clean	-	-	-	-	1:18	1:18	1:18	1:18



Napomena!

- Parametri u ovoj tabeli su samo obaveštenje za korisnike. Stvarni parametri mogu se razlikovati od parametara u gore navedenoj tabeli.

FUNKCIJE

■ Programi

MF200W70WB Series							
Ciklus	Nominalni kapacitet (kg)	Podšavanje temperature	Trajanje ciklusa u satima i minutama	Potrošnja energije u kWh/ciklus	Potrošnja vode u L/ciklus	Najviša temperatura pranja u (°C) ¹⁾	Preostala vlaga % /brzina centrifuge ²⁾
Bulky	7.0	40	1:48	0.661	65	40	65%/1000
20°C	3.5	20	1:01	0.175	41	20	65%/1000
Cotton (60°C)	7.0	60	3:54	1.315	65	60	65%/1000
Mix	7.0	40	1:30	0.661	65	40	70%/800
Quick 15'	2.0	Hladno	0:15	0.03	40	Hladno	70%/800
ECO 40-60 ³⁾	7.0	-	3:28	0.778	53.5	40	53%/1350
	3.5	-	2:42	0.437	45.6	32	53%/1350
	2.0	-	2:42	0.230	34.2	28	53%/1350

- Gore navedeni podaci su samo za referencu i mogu se menjati usled različitih stvarnih uslova upotrebe.
- Ventili dati za programe koji nisu programi ECO 40-60 samo su indikativni.
- U skladu sa EN 60456:2016+A11:2020 With(EU) 2019/2014, (EU) 2019/2023,(EU) 2021/340, (EU) 2021/341,
EU klasa energetske efikasnosti: B
Program energetskih ispitivanja: ECO 60/40°C; Ostalo je podrazumevano.
Pola punjenja za mašinu od 7.0 kg: 3.5 kg.
Četvrtina punjenja za mašinu od 7.0 kg: 2.0 kg.

RUKOVANJE

■ Programi

MF200W80WB Series							
Ciklus	Nominalni kapacitet (kg)	Podšavanje temperature	Trajanje ciklusa u satima i minutama	Potrošnja energije u kWh/ciklus	Potrošnja vode u L/ciklus	Najviša temperatura pranja u (°C) ¹⁾	Preostala vlaga % /brzina centrifuge ²⁾
Bulky	8.0	40	1:48	0.803	71	40	65%/1000
20°C	4.0	20	1:01	0.183	44	20	65%/1000
Cotton (60°C)	8.0	60	3:54	1.506	71	60	60%/1000
Mix	8.0	40	1:30	0.772	71	40	70%/800
Quick 15'	2.0	Hladno	0:15	0.03	31	Hladno	70%/800
ECO 40-60 ³⁾	8.0	-	3:38	0.770	59	37	53%/1350
	4.0	-	2:48	0.415	45	31	53%/1350
	2.0	-	2:48	0.194	37	22	53%/1350

- Gore navedeni podaci su samo za referencu i mogu se menjati usled različitih stvarnih uslova upotrebe.
- Ventili dati za programe koji nisu programi ECO 40-60 samo su indikativni.
- U skladu sa EN 60456:2016+A11:2020 With(EU) 2019/2014, (EU) 2019/2023,(EU) 2021/340, (EU) 2021/341,
EU klasa energetske efikasnosti: A
Program energetskih ispitivanja: ECO 60/40°C; Ostalo je podrazumevano.
Pola punjenja za mašinu od 8.0 kg: 4.0 kg.
Četvrtina punjenja za mašinu od 8.0 kg: 2.0 kg.

RUKOVANJE

■ Programi

MF200W90WB Series							
Ciklus	Nominalni kapacitet (kg)	Podšavanje temperature	Trajanje ciklusa u satima i minutama	Potrošnja energije u kWh/ciklus	Potrošnja vode u L/ciklus	Najviša temperatura pranja u (°C) ¹⁾	Preostala vlaga % /brzina centrifuge ²⁾
Bulky	9.0	40	1:48	0.862	78	40	65%/1000
20°C	4.5	20	1:01	0.189	48	20	65%/1000
Cotton (60°C)	9.0	60	3:54	1.620	78	60	70%/1200
Mix	9.0	40	1:30	0.813	78	40	70%/800
Quick 15'	2.0	Hladno	0:15	0.030	31	Hladno	70%/800
ECO 40-60 ³⁾	9.0	-	3:48	0.821	66.5	39	53%/1300
	4.5	-	2:54	0.451	52.4	28	53%/1300
	2.0	-	2:54	0.245	35	22	53%/1300

- Gore navedeni podaci su samo za referencu i mogu se menjati usled različitih stvarnih uslova upotrebe.
- Ventili dati za programe koji nisu programi ECO 40-60 samo su indikativni.
- U skladu sa EN 60456:2016+A11:2020 With(EU) 2019/2014, (EU) 2019/2023,(EU) 2021/340, (EU) 2021/341,
EU klasa energetske efikasnosti: A
Program energetskih ispitivanja: ECO 60/40°C; Ostalo je podrazumevano.
Pola punjenja za mašinu od 9.0 kg: 4.5 kg.
Četvrtina punjenja za mašinu od 9.0 kg: 2.0 kg.

RUKOVANJE

■ Programi

MF200W100WB Series							
Ciklus	Nominalni kapacitet (kg)	Podšavanje temperature	Trajanje ciklusa u satima i minutama	Potrošnja energije u kWh/ciklus	Potrošnja vode u L/ciklus	Najviša temperatura pranja u (°C) ¹⁾	Preostala vlaga % /brzina centrifuge ²⁾
Bulky	10.0	40	1:48	0.920	85	40	65%/1000
20°C	5.0	20	1:01	0.195	51	20	65%/1000
Cotton (60°C)	10.0	60	3:54	1.726	85	60	70%/1200
Mix	10.0	40	1:30	0.871	85	40	70%/800
Quick 15'	2.0	Hladno	0:15	0.030	31	Hladno	70%/800
ECO 40-60 ³⁾	10.0	-	3:59	0.885	72	35	53%/1350
	5.0	-	3:00	0.545	54	30	53%/1350
	2.0	-	3:00	0.247	38	22	53%/1350

- Gore navedeni podaci su samo za referencu i mogu se menjati usled različitih stvarnih uslova upotrebe.
- Ventili dati za programe koji nisu programi ECO 40-60 samo su indikativni.
- U skladu sa EN 60456:2016+A11:2020 With(EU) 2019/2014, (EU) 2019/2023,(EU) 2021/340, (EU) 2021/341,
EU klasa energetske efikasnosti: A
Program energetskih ispitivanja: ECO 60/40°C; Ostalo je podrazumevano.
Pola punjenja za mašinu od 10.0 kg: 5.0 kg.
Četvrtina punjenja za mašinu od 10.0 kg: 2.0 kg.

FUNKCIJE

- 1) Najviša temperatura koju veš dostigne u ciklusu pranja minimum 5 minuta.
- 2) Preostala vlaga nakon ciklusa pranja u procentima sadržaja vode i brzini centrifuge kojom je ovo postignuto.
- 3) Program ECO 40-60 u istom ciklusu može zajedno da pere normalno zaprljani pamučni veš za koji je navedeno da može da se pere na 40 ° C ili 60°C. Ovaj program se koristi za procenu usaglašenosti sa uredbom (EU) 2019/2014, (EU) 2019/2023, (EU) 2021/340, (EU) 2021/341.

Najefikasniji programi u pogledu potrošnje energije su uglavnom oni koji se izvode na nižim temperaturama i dužem trajanju.

Punjenje mašine za pranje veša do kapaciteta naznačenog za odgovarajuće programe doprinose uštedi energije i vode.

Na buku i preostali sadržaj vlage utiče brzina centrifuge: što je veća brzina centrifuge u fazi centrifuge, veća je buka i niži je preostali sadržaj vlage.

ⓘ Oprez!

- Ukoliko dođe do prekida napajanja strujom dok mašina radi, posebna memorija čuva izabrani program. Mašina će nastaviti program kada se ponovo uspostavi strujno napajanje.

FUNKCIJE

■ Programi

Programi su dostupni prema vrsti veša.

Programi	
Cotton (Pamuk)	Tekstili od čvrstog materijala, otporni na toplotu, napravljeni od pamuka ili platna.
Mix (Kombinovano)	Kombinovano punjenje vešom koji se sastoji od pamu nog i sintetičnog tekstila.
Synthetic (Sintetika)	Operite komade odeće od sintetike, na primer: košulje, kapute, kombinovani veš. Tokom pranja pletenog tekstila, količina deterdženta će se smanjiti zbog rastresitog sastava niti i lako formirajućih mehurića.
Jeans	Posebno za teksas materijale.
20°C	Pranje odeće jarkih boja; može bolje da zaštiti boje.
Allergy Care	Ovaj program primenjuje sterilizaciju na visokoj temperaturi od 60°C kako bi pranje odeće bilo čistije u svrhu postizanja antialergijskog efekata.
Steam Care	Program "Steam Care" je primenljiv za svakodnevno pranje veša poput pamuka i sintetike. Para može duboko da prodre u vlakna čime se efikasno eliminišu bakterije i klice, sprečavajući mirise i štiteći vaše zdravlje.
Quick 15' (Brzo 15')	Veoma kratak program za male količine blago zaprljane odeće. Za osetljive tkanine, tekstil koji se pere, npr. izrađen od svile.
Rapid 45' (Brzo 45')	Ovaj program je pogodan za pranje ne tako prljave odeće, uštedu energije i pranje.
ECO 40-60	Podrazumevana temperatura je 40 °C bez mogućnosti odabira; pogodan za pranje veša na temperaturama od oko 40°C do 60°C.
Bulky	Ovaj program je specijalno osmišljen za pranje jorgana.
Wool (Vuna)	Za vunene tkanine, ili tkanine od bogate vune koje se peru ručno ili mašinski. Poseban program za nežno pranje za sprečavanje skupljanja, duže pauze u programu (tekstil leži u tečnosti za pranje).
Rinse&Spin (Ispiranje i centrifuga)	Dodano ispiranje sa centrifugom.
Spin Only (Samo centrifuga)	Dodatna centrifuga sa izborom brzina centrifuge.
Drum Clean	Posebno postavljeno u ovoj mašini za čišćenje bubnja i cevi. Primenjuje se sterilizacija na visokim temperaturama od 90°C kako bi odeća izgledala novije. Kada se sprovede ovaj program, odeća ili drugo pranje se ne mogu dodati. Kada se stavi odgovarajuća količina sredstva hlora za izbeljivanje, efekat čišćenja bubnja biće bolji. Korisnik može redovno koristiti ovaj program, prema potrebi.

FUNKCIJE

■ Odabir

Ciklus	Podrazumevana temperatura (°C)	Podrazumevana brzina centrifuge	Dodatne funkcije
Ciklusi pranja		1400	
Quick 15'	Cold	800	
Rapid 45'	40	800	
ECO 40-60	--	1400	
Bulky	40	1000	
Wool	40	600	
Rinse & Spin	--	1000	
Spin Only	--	1000	
Steam Care	40	800	
Allergy Care	60	800	
20°C	20	1000	
Jeans	30	1000	
Synthetic	40	1200	
Mix	40	800	
Cotton	40	1200	
Drum Clean	90	--	

Napomena!

- Za maksimalnu brzinu centrifuge, vreme programa i ostale detalje programa ECO 40-60, pogledajte sadržaj na stranici sa podacima o proizvoduge.
- Tabela prikazuje koji ciklus nudi koje opcije za podešavanje. Ako podešavanje nije moguće za ciklus.

FUNKCIJE

Spin

Spin

Brzinu centrifuge možete po potrebi podesiti pritiskom na tipku Spin u sljedećim koracima: 1400: 0-400-600-800-1000-1200-1400.



Remote Control (Funkcija daljinskog upravljanja)

Uključite WiFi funkciju i daljinski upravljajte pritiskom na dugme u trajanju od 3 sekunde; za više informacija, molimo vas da pogledate uputstva za MSmartLife (strane 30, 31, 32).



Pre Wash (Funkcija pretpranja)

Funkcija dodatnog pranja pre početka glavnog ciklusa pranja povećava učinak istog. Napomena: Deterdžent treba dodati u odeljak za doziranje deterdženta I.



Wifi

Uključite WiFi funkciju i konfigurirajte / resetujte mrežu pritiskom na dugme u trajanju od 3 sekunde; za više informacija, molimo vas da pogledate uputstva za MSmartLife (strane 30, 31, 32).

Temp.

Temp. (Funkcija za podešavanje temperature)

Kada je potrebno, temperatura pranja može da se podesi pritiskom na dugme za temperaturu u sledećim koracima: Hladno - 20°C - 30°C - 40°C - 60°C - 90°C. Takođe, možete isključiti WiFi funkciju pritiskom na dugme u trajanju od 3 sekunde; za više informacija, molimo vas da pogledate uputstva za MSmartLife (strana 30).

FUNKCIJE



Funkcija za bezbednost dece

Ova funkcija služi da spreči decu da zloupotrebe kontrole.



Pritiskajte [3s za funkciju "Child Lock"] istovremeno u periodu od 3 sekunde dok se ne oglasi zvučni signal. Uključuje se indikator dečije zaštite.



⚠ Oprez!

Kada je aktivirana dečija zaštita, na ekranu će se naizmenično prikazivati „CL“ i preostalo vreme.

Pritiskom na bilo koje drugo dugme indikator dečije zaštite "Child Lock" će treptati 3 sekunde. Kada se program završi, na ekranu će se naizmenično menjati „CL“ i „END“ 10 sekundi, a zatim će indikator treperiti 3 sekunde.

Dečija zaštita deaktivira funkciju svih tastera, osim tastera za uključivanje / isključivanje i tastera za dečiju zaštitu!

Samo istovremeno pritiskanje dugmeta [3s za funkciju "Child Lock"] može da deaktivira funkciju "Child Lock"!

Pre izbora novog programa, deaktivirajte funkciju dečije zaštite!



Funkcija za promenu nivoa vode

Za promenu nivoa vode pritiskajte dugmad: AU/L-1/L-2/L-3/L-4



AutoClean (Funkcija automatskog čišćenja)

Funkcija automatskog čišćenja (AutoClean) se automatski aktivira tokom svakog ciklusa pranja. AutoClean Pro sistem održava vaš veš uvek čistim. Ovom funkcijom štedite vreme na ekološki prihvatljiv način i olakšavate sebi pranje veša.



SteamCare (Funkcija korišćenja pare)

SteamCare je funkcija koja se koristi pre glavnog pranja i koja generiše toplu paru za sterilizaciju i bolje performanse pranja.

⚠ Oprez!

Neki programi automatski dodaju funkcije AutoClean ili SteamCare pri čemu se ove dve funkcije ne mogu ručno izabrati ili otkazati.

RUKOVANJE

3s for Reload

Ponovno punjenje

Ovaj postupak se može izvesti tokom pranja: dok se bubanj i dalje okreće i u bubnju se nalazi velika količina vode sa visokom temperaturom. Situacija nije bezbedna i vrata se ne mogu otvoriti na silu. Pritiskajte [3s za funkciju ponovnog punjenja "Reload"] 3sek. za ponovno punjenje i započnite dodavanje odeće između dve funkcije. Molimo vas da sledite dole navedene korake:

1. Sačekajte dok bubanj ne zaustavi okretanje.
2. Brava na vratima je otključana.
3. Zatvorite vrata nakon što ste ponovo napunili mašinu odećom i pritisnite dugme za start / pauzu [Start/Pauza].

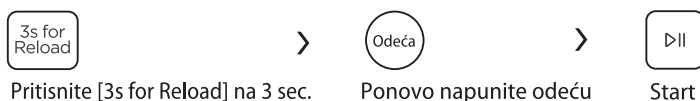

Delay

Odloženi start

1. Odaberite program
2. Pritisnite dugme za odlaganje da biste izabrali vreme odlaganja 0-24h
3. Pritisnite [Start / Pauza] da biste pokrenuli operaciju odlaganja



Da biste otkazali funkciju odlaganja, pritisnite taster „Odlaganje“ pre pokretanja programa dok se na ekranu ne prikaže 0 h. Ako je program već pokrenut, isključite aparat, a zatim ga uključite i odaberite novi program.



Dodatno ispiranje

Nakon što je odaberete, veš će biti dodatno ispran.

Turbo ▶▶

Turbo

Funkcija može da smanji vreme pranja.



Isključivanje zvuka



Start Pritiskajte dugme za dodatno ispiranje [Extra Rinse] u periodu od 3 sekunde kako biste utišali zvučni signal.

Da biste aktivirali funkciju zvuka, pritisnite dugme ponovo 3 sekunde. Postavka će se zadržati do sledećeg resetovanja.

Koristite vaš uređaj pomoću aplikacije MSmartLife

Pre nego što počnete:

1. Postarajte se da vaš pametni telefon bude povezan na kućnu WiFi mrežu i da znate mrežnu lozinku.
2. Postarajte se da budete u blizini kućnog aparata.
3. Bežični signal opsega 2,4 GHz je omogućen na vašem bežičnom ruteru.

Pratite dole navedene korake za ulazak u funkciju daljinskog upravljanja

1. Preuzmite aplikaciju MSmartLife

Za preuzimanje aplikacije skenirajte QR kod ispod ili potražite „MSmartLife“ u Google Play prodavnici (android uređaji) ili App Store-u (ios uređaji).



2. Registrujte se ili prijavite nalog

Otvorite aplikaciju i napravite korisnički nalog, a ukoliko ga već imate, samo se prijavite.

Osim toga, molimo vas da pravilno izaberete svoju zemlju na listi zemalja, gde su iste navedene po abecednom redosledu.



3. Dodajte vaš uređaj prateći uputstva.

Prvo, pritisnite ikonu „+“ (Dodaj uređaj – Add device) kako biste dodali kućni aparat na vaš MSmart Life nalog. Zatim izaberite odgovarajući tip uređaja „Mašina za pranje veša“ (“Washing Machine”). Zatim izaberite ispravan tip modela; molimo vas da izaberite „MF200“ u skladu s vašim uređajem.

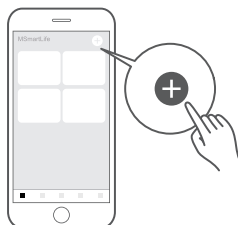

4. Povežite se na mrežu prateći uputstva

Prvo, uverite se da ste već povezali vaš pametni telefon na kućnu WiFi mrežu, tako da ovdje možete da unesete vašu kućnu WiFi lozinku.

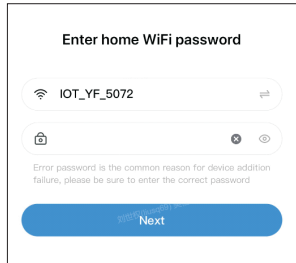

Zatim nasumično rotirajte dugme kako biste označili jedan od programa i pritisakajte [] neprekidno dok se na displeju dugmeta ne prikaže „AP“.



Zatim povežite vaš mobilni telefon na WiFi signal koji odašilje kućni aparat; podrazumevana lozinka je „12345678“.

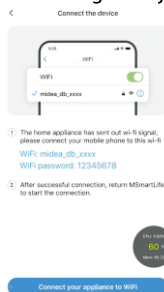

Na kraju, vratite se na MSmartLife kako biste počeli s povezivanjem. Na ovaj način ste uspešno završili konfiguraciju mreže.

5. Pokrenite funkciju daljinskog upravljanja

Nasumično rotirajte dugme kako biste označili jedan od programa i pritisakajte [] neprekidno dok ikona daljinskog upravljanja ne zasvetli na displeju dugmeta, što znači da ste ušli u funkciju daljinskog upravljanja i da možete početi s upravljanjem na daljinu.

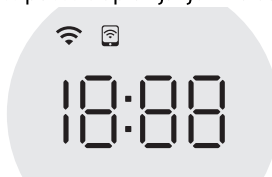



Status WiFi svetla

	Lagano treperenje	Čeka se povezivanje
	Brzo treperenje	Povezivanje
	Brzo treperenje postojano	Povezano na vaš bežični ruter

⚠ Napomene o umrežavanju

- Prilikom umrežavanja proizvoda, postarajte se da mobilni telefon bude što bliže proizvodu.
- Prema savetima za aplikaciju, ako proizvod podržava samo WiFi komunikaciju od 2,4GHZ, molimo vas da imate u vidu da je mreža od 2,4GHZ izabrana za povezivanje.
- Midea preporučuje da SSID nazivi WiFi rutera sadrže samo alfanumeričke vrednosti. Ako se koriste specijalni znakovi, znaci interpunkcije ili razmaci, to može sprečiti da se SSID naziv prikaže na dostupnoj mreži za povezivanje na aplikaciju. Probajte i ako se SSID pojavi onda je u redu da ga koristite, inače se prijavite na ruter i promenite SSID naziv.
- Veliki broj uređaja na WiFi ruteru može uticati na stabilnost mreže pri čemu ne postoji način kojim Midea može da savetuje ograničavanje na određeni broj, jer to zavisi od kvaliteta rutera i mnogih drugih faktora.
- Ukoliko se promeni naziv rutera ili WiFi mreže i lozinka za WiFi, molimo vas da ponovite gornji postupak kako biste se ponovo povezali na mrežu.
- Kako se tehnologija proizvoda ažurira tako i sadržaj aplikacije MSmartLife može da se promeni, pri čemu preovlađuje stvarni prikaz u aplikaciji MSmartLife.

Metode za uključivanje WiFi funkcije

1. Pritisnite [] da biste uključili WiFi funkciju i daljinski upravljali.
2. Pritisnite [] 3 sekunde da biste uključili WiFi funkciju, takođe može da konfiguriše mrežu ili resetuje mrežu

Ako ne konfigurišete mrežu prvi put ili ne želite da resetujete podešavanja, preporučuje se da koristite metod 1.

Metode za isključivanje WiFi funkcije

Pritisnite [Temp.] 3 sekunde da biste isključili WiFi funkciju.

ODRŽAVANJE

■ Čišćenje i nega

⚠ Upozorenje!

- Pre čišćenja i održavanja uvek isključite aparat iz utičnice i zatvorite slavinu za vodu.

Čišćenje kućišta mašine

Pravilno održavanje mašine za veš može da produži njen radni vek. Površina se može očistiti razblaženim neabrazivnim neutralnim deterdžentima po potrebi. Ukoliko dođe do bilo kakvog preliivanja vode, koristite vlažnu krpu da to odmah obrišete. Nisu dozvoljeni oštri predmeti.

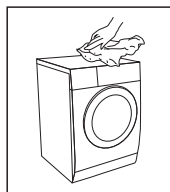

⚠ Oprez!

- Nikada ne upotrebljavajte abrazivna ili kaustična sredstva, mravlje kiseline ili njihove razblažene rastvarače ili slične supstance, poput alkohola ili hemijskih proizvoda.

Čišćenje bubnja

Sve mrlje od rđe koje su nastale od metalnih predmeta unutar bubnja moraju se odmah ukloniti deterdžentima koji ne sadrže hlor. Za čišćenje bubnja nikada nemojte koristiti čeličnu vunu!

📌 Napomena!

- Držite veš dalje od mašine dok čistite bubanj.

Čišćenje gumene zaptivke za vrata i stakla

Obrišite staklo i gumenu zaptivku nakon svakog pranja radi uklanjanja kamenca i fleka. Ako se nakupe dlačice, to može prouzrokovati curenje. Uklonite kovanice, dugmad i druge predmete sa gumene zaptivke nakon svakog pranja. Čistite zaptivak i staklo na vratima svakog meseca kako biste osigurali normalan rad uređaja.

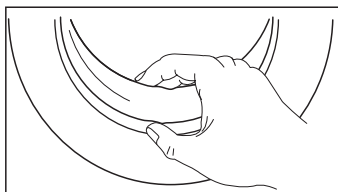

ODRŽAVANJE

Čišćenje unutrašnjeg filtera

Napomena!

- Smanjivanje protoka vode je znak da filter treba da se očisti.

1. Zatvorite slavinu i izvadite crevo za dovod vode iz nje.
2. Očistite filter četkom.
3. Odvijte crevo za dovod vode sa zadnje strane mašine. Izvucite filter kleštima sa dugim nosom.
4. Očistite filter četkom.
5. Vratite filter na ulaz za vodu i ponovo priključite crevo za dovod vode.
6. Ulazni filter čistite svaka 3 meseca kako biste osigurali normalan rad uređaja.

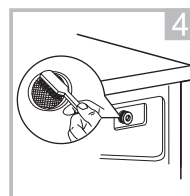
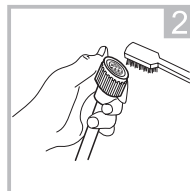
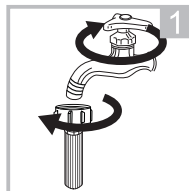

Čišćenje dozatora za deterđent

1. Pritisnite dugme za otvaranje [] na poklopcu omekšivača i izvucite odeljak dozatora iz otvora. Očistite unutrašnjost otvora četkom.
2. Podignite poklopac omekšivača sa odeljka dozatora i operite ih oba vodom.
3. Vratite poklopac omekšivača i gurnite dozator nazad u otvor.

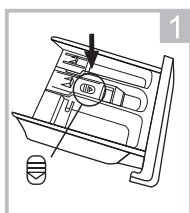

Pritisnite dugme za otvaranje i izvadite odeljak dozatora

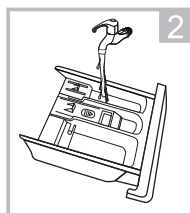

Očistite odeljak dozatora i poklopac omekšivača pod vodom

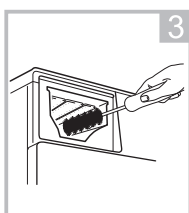

Očistite otvor mekom četkom

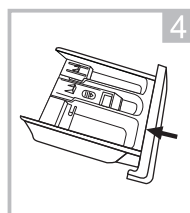

Ubacite odeljak dozatora

Napomena!

- Ne koristite abrazivna ili kaustična sredstva za čišćenje plastičnih delova.
- Dozator za deterđent čistite svaka 3 meseca kako biste osigurali normalan rad uređaja.

Čišćenje filtera odvodne pumpe

⚠ Upozorenje!

- Uverite se da je mašina završila ciklus pranja i da je prazna. Isključite je i iskopčajte iz struje pre čišćenja filtera odvodne pumpe.
- Vodite računa o vrućoj vodi. Sačekajte da se voda ohladi. Opasnost od opekotina!
- Filter čistite periodično svaka 3 meseca kako biste osigurali normalan rad uređaja.

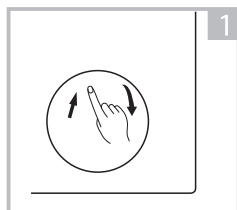

Otvorite donji poklopac

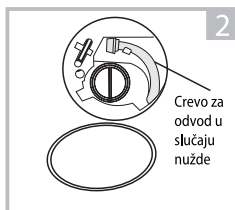

Izvučite crevo za odvod u slučaju nužde i skinite poklopac creva

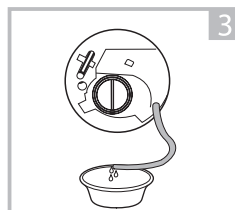

Nakon što voda isteče, resetujte odvodno crevo

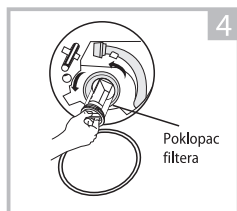

Otvorite filter okretanjem u suprotnom smeru u kazaljke na satu

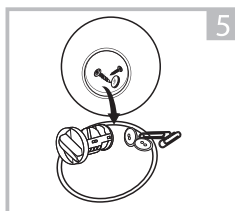

Uklonite suvišne materije

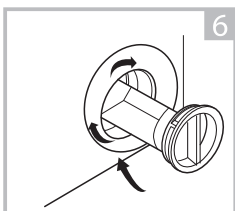

Zatvorite donji poklopac

⚠ Oprez!

- Uverite se da su poklopac creva za odvod u hitnim slučajevima i crevo za odvod u hitnim slučajevima pravilno postavljeni; u suprotnom može doći do curenja vode.

ODRŽAVANJE

Otvaranje vrata u slučaju nužde

U slučaju nestanka struje ili drugih okolnosti kada vrata ne mogu da se otvore. Ukoliko je neophodno otvoriti vrata pod ovim okolnostima, povucite kabl za otvaranje unutar vrata u slučaju nužde, te isti vratite na mesto nakon otvaranja vrata.

Kabl za otvaranje vrata u slučaju nužde

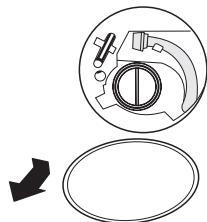

1. Otvorite vrata filtera

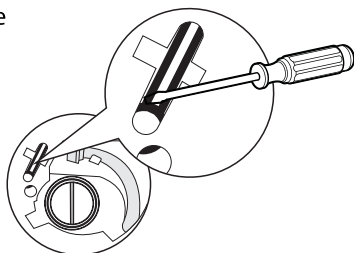

2. Pomoću šrafčigera s ravnom glavom (ili pomoću drugog alata koji nije oštar), umetnite kabl za otvaranje vrata u slučaju nužde

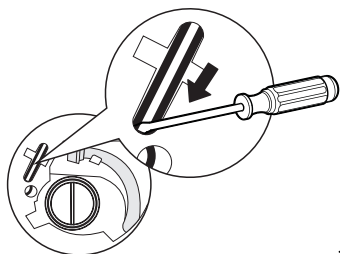

3. Povucite kabl za otvaranje vrata u slučaju nužde (pogledajte smer strelice na slici). Ako je otključavanje uspešno, videćete da je ikona zaključavanja vrata nestala.

Upozorenje!

Tokom pranja nije dozvoljeno da se koristi kabl za povlačenje prekidača u slučaju nužde. Ako je potrebno hitno da pokrenete mašinu, preporučuje se otvaranje vrata nakon što se voda ohladila, a kako biste izbegli opekotine uzrokovane preostalom vodom visoke temperature iz same mašine.

ODRŽAVANJE

■ Rešavanje problema

Kad god postoji problem sa uređajem, proverite da li možete da ga rešite prateći uputstva iz tabele dole. Ako se problem nastavi, obratite se korisničkoj službi.

Opis	Moguć uzrok	Rešenje
Uređaj se ne pali	Vrata nisu pravilno zatvorena. Odeća se zaglavila.	Pravilno zatvorite vrata i ponovo pokrenite. Proverite veš.
Vrata se ne mogu otvoriti	Bezbednosna zaštita je aktivirana.	Isključite napajanje, ponovo pokrenite proizvod.
Curenje vode	Priključci nisu dovoljno čvrsto zategnuti.	Proverite i pričvrstite dovodnu cev za vodu. Proverite i očistite izlazno crevo.
Ostaci deterđenta u dozatoru za deterđent	Deterđent je vlažan i / ili zgrušan.	Očistite i obrišite posudu za deterđent na suvo.
Indikator ili displej ne rade	PC ploča ili sistem montažnih provodnika imaju problem sa vezom.	Isključite napajanje i proverite da li je mrežni utikač pravilno priključen.
Abnormalna buka	Vijci za pričvršćivanje su i dalje na mestu. Pod nije čvrst ili ravan.	Proverite da li su uklonjeni vijci za pričvršćivanje. Uverite se da je uređaj postavljen na čvrst i ravan pod.

Šifre kvarova

Opis	Moguć uzrok	Rešenje
E30	Vrata nisu pravilno zatvorena	Pravilno zatvorite vrata i ponovo pokrenite.
E10	Problem ubacivanja vode tokom ciklusa pranja.	Proverite da li je pritisak vode dovoljno visok. Ispravite cev za vodu. Očistite filter ulaznog ventila.
E21	Prekomerno ispuštanje vode	Proverite da li je odvodno crevo začepljeno.
E12	Prelivanje vode	Ponovo pokrenite aparat.
EXX	Ostalo	Ponovo pokrenite aparat. Ako se problem nastavi, obratite se korisničkom servisu.

ODRŽAVANJE

■ Korisnički servis

Glavni rezervni delovi za vaš uređaj dostupni su najmanje 10 godina prema UREDBI KOMISIJE EU 2019/2023 ANEKS II Zahtevi za ekološki dizajn.

U slučaju bilo kakvih pitanja kontaktirajte naš korisnički servis na:

⚠ Upozorenje!

Opasnost od strujnog udara!

- Nikada ne pokušavajte da popravite uređaj koji je neispravan ili za koji se pretpostavlja da je neispravan.
- Možete ugroziti svoj i život budućih korisnika. Samo ovlašćena lica mogu da obavljaju ove popravke.
- Nepravilna popravka poništava garanciju i naknadne štete se ne mogu prepoznati!

Transport

VAŽNI KORACI PRILIKOM Premeštanja Uređaja

- Isključite aparat iz utičnice i zatvorite slavinu za dovod vode.
- Proverite da li su vrata i dozer deterdženta pravilno zatvoreni.
- Uklonite dovodnu cev za vodu i odvodno crevo sa kućnih instalacija.
- Ostavite da voda potpuno iscure iz uređaja (pogledajte „Održavanje - Čišćenje filtera odvodne pumpe“)
- Važno: Ponovo postavite 4 transportna vijka na zadnjoj strani uređaja.
- Ovaj uređaj je težak. Transportujte pažljivo. Nikada ne držite istureni deo mašine pri podizanju. Vrata mašine se ne mogu koristiti kao drška.

■ Tehničke specifikacije

Napajanje 220-240V ~, 50Hz

MAKS. struja 10A

Standardni vodeni pritisak 0.05 MPa ~ 1 MPa

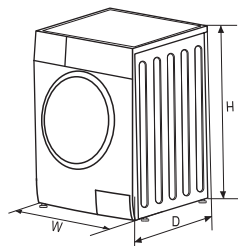

Model	Kapacitet pranja	Dimenzije (ŠxDxV u mm)	Neto težina	Nominalna snaga
MF200W70WB Series	7.0kg	595*495*850	60kg	2000W
MF200W80WB Series	8.0kg	595*475*850	63kg	1950W
MF200W90WB Series	9.0kg	595*535*850	65kg	1950W
MF200W100WB Series	10.0kg	595*565*850	72kg	1950W

ODRŽAVANJE

Naziv dobavljača ili robne marke: (a), (c): MIDEA

Adresa dobavljača (a), (c): GEMMA B&D d.o.o., Prisavlje 2 (Bočarski dom), 10000 Zagreb, Hrvatska

Oznaka modela (a): MF200W70WB Series

Opšti parametri proizvoda:

Parametar	Vrednost		Parametar	Vrednost	
Nominalni kapacitet (b) (kg)	7.0		Dimenzije u cm (a), (c)	Visina	85
				Širina	60
				Dužina	50
Indeks energetske efikasnosti (b) (EEl _w)	60.0		Klasa energetske efikasnosti (b)	B (d)	
Indeks efikasnosti pranja (a)	1.031		Efektivnost ispiranja (g/kg) (a)	5.0	
Potrošnja energije u kWh po ciklusu, zasnovano na eco 40-60 programu. Stvarna potrošnja energije zavisi od načina korišćenja uređaja.	0.517		Potrošnja vode u litrama po ciklusu, zasnovano na eco 40-60 programu. Stvarna potrošnja vode zavisi od načina korišćenja uređaja i tvrdoće vode.	45	
Maksimalna temperatura unutar tretiranog tekstila (b) (°C)	Nominalni kapacitet	40	Preostali sadržaj vlage (b) (%)	53.9	
	Polovina	32			
	Četvrtina	28			
Brzina centrifuge (b) (o/min.)	Nominalni kapacitet	1350	Klasa efikasnosti centrifugiranje – sušenje (b)	B (d)	
	Polovina	1350			
	Četvrtina	1350			
Vreme trajanja programa (b) (h:min)	Nominalni kapacitet	3:28	Tip	van ugradnje	
	Polovina	2:42			
	Četvrtina	2:42			
Akustičke emisije buke u vazduhu tokom faze centrifugiranja (a) (dB(A) re 1 pW)	76		Klasa akustičke emisije buke u vazduhu (b) (centrifuga)	B (d)	
Potrošnja struje u isključenom režimu (W) (ukoliko je primenljivo)	0.50		Pasivan režim rada (W) (ukoliko je primenljivo)	N/A	
Odošeni start (W) (ukoliko je primenljivo)	4.00		Mrežni pasivan režim rada (W) (ukoliko je primenljivo)	2.00	

Minimalan period trajanja garancije koju nudi dobavljač (a), (c) 24 meseca

Ovaj proizvod je dizajniran tako da oslobađa srebrne jone tokom trajanja ciklusa pranja

NE

Dodatne informacije:

Veblink do vebajta dobavljača na kom se mogu pronaći podaci iz tačke 9 Priloga II Regulative (EU) 2019/2023 (1) (b) Komisije:

(a) ova stavka neće se smatrati relevantnom za svrhe člana 2(6) Uredbe (EU) 2017/1369.

(b) za program eco 40-60

(c) Izmene ovih stavki ne smatraju se relevantnim u smislu stava 4 člana 4 Regulative (EU) 2017/136 9.

(d) U slučaju da baza podataka automatski generiše krajnji sadržaj ovog polja, dobavljač ne treba da unosi ove podatke.

ODRŽAVANJE

Naziv dobavljača ili robne marke: ^(a), ^(c): **MIDEA**

Adresa dobavljača ^(a), ^(c): **GEMMA B&D d.o.o., Prislavlje 2 (Boćarski dom), 10000 Zagreb, Hrvatska**

Oznaka modela ^(a): **MF200W80WB Series**

Opšti parametri proizvoda:

Parametar	Vrednost		Parametar	Vrednost	
Nominalni kapacitet ^(b) (kg)	8.0		Dimenzije u cm ^(a) , ^(c)	Visina	85
				Širina	60
				Dužina	48
Indeks energetske efikasnosti ^(b) (EEI _w)	51.9		Klasa energetske efikasnosti ^(b)	A ^(d)	
Indeks efikasnosti pranja ^(a)	1.031		Efektivnost ispiranja (g/kg) ^(a)	5.0	
Potrošnja energije u kWh po ciklusu, zasnovano na eco 40-60 programu. Stvarna potrošnja energije zavisi od načina korišćenja uređaja.	0.472		Potrošnja vode u litrama po ciklusu, zasnovano na eco 40-60 programu. Stvarna potrošnja vode zavisi od načina korišćenja uređaja i tvrdoće vode.	48	
Maksimalna temperatura unutar tretiranog tekstila ^(b) (°C)	Nominalni kapacitet	37	Preostali sadržaj vlage ^(b) (%)	53.9	
	Polovina	31			
	Četvrtina	22			
Brzina centrifuge ^(b) (o/min.)	Nominalni kapacitet	1350	Klasa efikasnosti centrifugiranje – sušenje ^(b)	B ^(d)	
	Polovina	1350			
	Četvrtina	1350			
Vreme trajanja programa ^(b) (h:min)	Nominalni kapacitet	3:38	Tip	van ugradnje	
	Polovina	2:48			
	Četvrtina	2:48			
Akustičke emisije buke u vazduhu tokom faze centrifugiranja ^(a) (dB(A) re 1 pW)	76		Klasa akustičke emisije buke u vazduhu ^(b) (centrifuga)	B ^(d)	
Potrošnja struje u isključenom režimu (W) (ukoliko je primenljivo)	0.50		Pasivan režim rada (W) (ukoliko je primenljivo)	N/A	
Odloženi start (W) (ukoliko je primenljivo)	4.00		Mrežni pasivan režim rada (W) (ukoliko je primenljivo)	2.00	

Minimalan period trajanja garancije koju nudi dobavljač ^(a), ^(c) 24 meseca

Ovaj proizvod je dizajniran tako da oslobađa srebrne jone tokom trajanja ciklusa pranja

NE

Dodatne informacije:

Veblink do vebajta dobavljača na kom se mogu pronaći podaci iz tačke 9 Priloga II Regulative (EU) 2019/2023 (1) ^(b) Komisije:

(a) ova stavka neće se smatrati relevantnom za svrhe člana 2(6) Uredbe (EU) 2017/1369.

(b) za program eco 40-60

(c) Izmene ovih stavki ne smatraju se relevantnim u smislu stava 4 člana 4 Regulative (EU) 2017/136 9.

(d) U slučaju da baza podataka automatski generiše krajnji sadržaj ovog polja, dobavljač ne treba da unosi ove podatke.

ODRŽAVANJE

Naziv dobavljača ili robne marke: ^(a), ^(c): **MIDEA**

Adresa dobavljača ^(a), ^(c): GEMMA B&D d.o.o., Prislavlje 2 (Bočarski dom), 10000 Zagreb, Hrvatska

Oznaka modela ^(a): **MF200W90WB Series**

Opšti parametri proizvoda:

Parametar	Vrednost		Parametar	Vrednost	
Nominalni kapacitet ^(b) (kg)	9.0		Dimenzije u cm ^(a) , ^(c)	Visina	85
				Širina	60
				Dužina	54
Indeks energetske efikasnosti ^(b) (EEI _w)	51.9		Klasa energetske efikasnosti ^(b)	A ^(d)	
Indeks efikasnosti pranja ^(a)	1.031		Efektivnost ispiranja (g/kg) ^(a)	5.0	
Potrošnja energije u kWh po ciklusu, zasnovano na eco 40-60 programu. Stvarna potrošnja energije zavisi od načina korišćenja uređaja.	0.494		Potrošnja vode u litrama po ciklusu, zasnovano na eco 40-60 programu. Stvarna potrošnja vode zavisi od načina korišćenja uređaja i tvrdoće vode.	50	
Maksimalna temperatura unutar tretiranog tekstila ^(b) (°C)	Nominalni kapacitet	39	Preostali sadržaj vlage ^(b) (%)	53.9	
	Polovina	28			
	Četvrtina	22			
Brzina centrifuge ^(b) (o/min.)	Nominalni kapacitet	1300	Klasa efikasnosti centrifugiranje – sušenje ^(b)	B ^(d)	
	Polovina	1300			
	Četvrtina	1300			
Vreme trajanja programa ^(b) (h:min)	Nominalni kapacitet	3:48	Tip	van ugradnje	
	Polovina	2:54			
	Četvrtina	2:54			
Akustičke emisije buke u vazduhu tokom faze centrifugiranja ^(a) (dB(A) re 1 pW)	76		Klasa akustičke emisije buke u vazduhu ^(b) (centrifuga)	B ^(d)	
Potrošnja struje u isključenom režimu (W) (ukoliko je primenljivo)	0.50		Pasivan režim rada (W) (ukoliko je primenljivo)	N/A	
Odloženi start (W) (ukoliko je primenljivo)	4.00		Mrežni pasivan režim rada (W) (ukoliko je primenljivo)	2.00	

Minimalan period trajanja garancije koju nudi dobavljač ^(a), ^(c) 24 meseca

Ovaj proizvod je dizajniran tako da oslobađa srebrne jone tokom trajanja ciklusa pranja

NE

Dodatne informacije:

Veblink do vebajta dobavljača na kom se mogu pronaći podaci iz tačke 9 Priloga II Regulative (EU) 2019/2023 (1) ^(b) Komisije:

(a) ova stavka neće se smatrati relevantnom za svrhe člana 2(6) Uredbe (EU) 2017/1369.

(b) za program eco 40-60

(c) Izmene ovih stavki ne smatraju se relevantnim u smislu stava 4 člana 4 Regulative (EU) 2017/136 9.

(d) U slučaju da baza podataka automatski generiše krajnji sadržaj ovog polja, dobavljač ne treba da unosi ove podatke.

ODRŽAVANJE

Naziv dobavljača ili robne marke: ^(a), ^(c): MIDEA

Adresa dobavljača ^(b), ^(c): GEMMA B&D d.o.o., Prislavlje 2 (Boćarski dom), 10000 Zagreb, Hrvatska

Oznaka modela ^(a): MF200W100WB Series

Opšti parametri proizvoda:

Parametar	Vrednost		Parametar	Vrednost	
Nominalni kapacitet ^(b) (kg)	10.0		Dimenzije u cm ^(a) , ^(c)	Visina	85
				Širina	60
				Dužina	57
Indeks energetske efikasnosti ^(b) (EEI _w)	52		Klasa energetske efikasnosti ^(b)	A ^(d)	
Indeks efikasnosti pranja ^(a)	1.031		Efektivnost ispiranja (g/kg) ^(a)	5.0	
Potrošnja energije u kWh po ciklusu, zasnovano na eco 40-60 programu. Stvarna potrošnja energije zavisi od načina korišćenja uređaja.	0.514		Potrošnja vode u litrama po ciklusu, zasnovano na eco 40-60 programu. Stvarna potrošnja vode zavisi od načina korišćenja uređaja i tvrdoće vode.	52	
Maksimalna temperatura unutar tretiranog tekstila ^(b) (°C)	Nominalni kapacitet	35	Preostali sadržaj vlage ^(b) (%)	53.9	
	Polovina	30			
	Četvrtina	22			
Brzina centrifuge ^(b) (o/min.)	Nominalni kapacitet	1350	Klasa efikasnosti centrifugiranje – sušenje ^(b)	B ^(d)	
	Polovina	1350			
	Četvrtina	1350			
Vreme trajanja programa ^(b) (h:min)	Nominalni kapacitet	3:59	Tip	van ugradnje	
	Polovina	3:00			
	Četvrtina	3:00			
Akustičke emisije buke u vazduhu tokom faze centrifugiranja ^(a) (dB(A) re 1 pW)	80		Klasa akustičke emisije buke u vazduhu ^(b) (centrifuga)	C ^(d)	
Potrošnja struje u isključenom režimu (W) (ukoliko je primenljivo)	0.50		Pasivan režim rada (W) (ukoliko je primenljivo)	N/A	
Odloženi start (W) (ukoliko je primenljivo)	4.00		Mrežni pasivan režim rada (W) (ukoliko je primenljivo)	2.00	

Minimalan period trajanja garancije koju nudi dobavljač ^(a), ^(c) 24 meseca

Ovaj proizvod je dizajniran tako da oslobađa srebrne jone tokom trajanja ciklusa pranja

NE

Dodatne informacije:

Veblink do vebajta dobavljača na kom se mogu pronaći podaci iz tačke 9 Priloga II Regulative (EU) 2019/2023 (1) ^(b) Komisije:

- (a) ova stavka neće se smatrati relevantnom za svrhe člana 2(6) Uredbe (EU) 2017/1369.
- (b) za program eco 40-60
- (c) Izmene ovih stavki ne smatraju se relevantnim u smislu stava 4 člana 4 Regulative (EU) 2017/136 9.
- (d) U slučaju da baza podataka automatski generiše krajnji sadržaj ovog polja, dobavljač ne treba da unosi ove podatke.

ODRŽAVANJE

- 1) Stvarna potrošnja energije zavisi od načina na koji se uređaj koristi.
- 2) Stvarna potrošnja vode zavisi od načina na koji se uređaj koristi i od tvrdoće vode.
- 3) Isporuka rezervnih delova u roku od 15 radnih dana nakon prijema porudžbine.

Bezbednosni list proizvoda u skladu sa (EU) 2019/2014, (EU) 2019/2023, (EU)2021/340, (EU) 2021/341.

Bezbednosni list vašeg uređaja možete pronaći onlajn.

Idite na <https://eprel.ec.europa.eu> i unesite identifikator modela vašeg uređaja da biste preuzeli bezbednosni list.

Identifikator modela vašeg uređaja nalazi se u odeljku tehničkih specifikacija.

Radi stalnog poboljšavanja proizvoda može doći do promene tehničkih podataka bez prethodnog obaveštenja.

Ovo uputstvo napravljeno je s mnogo truda i s najvećom pažnjom, ali greške u procesu izrade i/ili preвода uputstva su uvek moguće. Zbog toga proizvođač i prodavac ne preuzimaju odgovornost za eventualne netačne navode, greške u prevodu ili štamparske greške u ovom uputstvu.

PRAVA POTROŠAČA

Obaveštenje o saobraznosti

Poštovani potrošači,

Molimo vas da se pridržavate preporuka proizvođača datim u korisničkim uputstvima u vezi sa transportnim oštećenjima, postavljanjem i/ili ugradnjom, priključenjem na kućne instalacije, pravilnim korišćenjem, redovnim čišćenjem i održavanjem aparata.

Zakonska prava potrošača u slučaju nesaobraznosti robe u ugovoru regulisana su članom 51. i 52. Zakona o zaštiti potrošača.* Trgovac je odgovoran za nesaobraznost robe u ugovoru koja se pojavi u roku od 2 (dve) godine od dana prelaska rizika na potrošača. U slučaju uocene nesaobraznosti možete se obratiti trgovcu kod koga ste kupili robu. Trgovac je dužan da vam bez odlaganja, a najkasnije u roku od 8 dana od prijema reklamacije, odgovori, sa izjašnjenjem o podnetom zahtevu i predlogom njegovog rešavanja. Za utvrđivanje i otklanjanje nesaobraznosti u najkraćem mogućem roku, preporučujemo vam ovlašćeni servis. Za sva pitanja, primedbe i sugestije u vezi servisa možete se obratiti našoj tehničkoj službi.

Član 51. – Zakona o zaštiti potrošača

Prodavac odgovara za nesaobraznosti isporučene robe ugovoru ako:

- 1) je postojala u času prelaska rizika na potrošača, bez obzira na to da li je za tu nesaobraznost prodavac znao;
- 2) se pojavila posle prelaska rizika na potrošača, ako potiče od uzroka koji je postojao pre prelaska rizika na potrošača;
- 3) je potrošač mogao lako uočiti, ukoliko je prodavac izjavio da je roba saobrazna ugovoru.

Prodavac je odgovoran i za nesaobraznost nastalu zbog nepravilnog pakovanja, nepravilne instalacije ili montaže koju je izvršio on ili lice pod njegovim nadzorom, kao i kada je nepravilna instalacija ili montaža robe posledica nedostatka u uputstvu koje je predao potrošaču radi samostalne instalacije ili montaže. Prodavac ne odgovara za nesaobraznost ako je u trenutku zaključenja ugovora potrošaču bilo poznato ili mu nije moglo ostati nepoznato da roba nije saobrazna ugovoru ili ako je uzrok nesaobraznosti u materijalu koji je dao potrošač. Odgovornost prodavca za nesaobraznost robe ugovoru ne sme biti ograničena ili izuzeta suprotno odredbama ovog zakona. Prodavac nije vezan javnim obećanjem u pogledu svojstava robe ako:

- 1) nije znao ili nije mogao znati za dato obećanje;
- 2) je pre zaključenja ugovora objavljena ispravka obećanja;
- 3) obećanje nije moglo uticati na odluku potrošača da zaključi ugovor.

Član 52.

Ako isporučena roba nije saobrazna ugovoru, potrošač koji je obavestio prodavca o nesaobraznosti, ima pravo da zahteva od prodavca da otkloni nesaobraznost, bez naknade, opravkom ili zamenom, odnosno da zahteva odgovarajuće umanjenje cene ili da raskine ugovor u pogledu te robe. Potrošač ima pravo da bira da nesaobraznost robe trgovac otkloni opravkom ili zamenom.

Ako otklanjanje nesaobraznosti u skladu sa stavom 2. ovog člana nije moguće, potrošač ima pravo da zahteva odgovarajuće umanjenje cene ili raskid ugovora ako:

- 1) nesaobraznost ne može da se otkloni opravkom ili zamenom uopšte niti u primerenom roku;
- 2) ne može da ostvari pravo na opravku ili zamenu, odnosno ako prodavac nije izvršio opravku ili zamenu u primerenom roku;
- 3) opravka ili zamena ne može da se sprovede bez značajnijih nepogodnosti za potrošača zbog prirode robe i njene namene;
- 4) otklanjanje nesaobraznosti opravkom ili zamenom predstavlja nesrazmerno opterećenje za prodavca.

Nesrazmerno opterećenje za prodavca u smislu stava 3. tačka 4) ovog člana, javlja se ako u poređenju sa umanjenjem cene i raskidom ugovora, stvara preterane troškove, uzimajući u obzir:

- 1) vrednost robe koju bi imala da je saobrazna ugovoru;
- 2) značaj saobraznosti u konkretnom slučaju;
- 3) da li se saobraznost može otkloniti bez značajnijih nepogodnosti za potrošača.

Potrošač ima pravo da zahteva zamenu, odgovarajuće umanjenje cene ili da raskine ugovor zbog istog ili drugog nedostatka saobraznosti koji se posle prve opravke pojavi, a ponovna opravka je moguća samo uz izričitu saglasnost potrošača. Uzimajući u obzir prirodu robe i svrhu zbog koje je potrošač nabavio, opravka ili zamena mora se izvršiti u primerenom roku bez značajnijih neugodnosti za potrošača i uz njegovu saglasnost. Ako se nesaobraznost pojavi u roku od šest meseci od dana prelaska rizika na potrošača, potrošač ima pravo da bira između zahteva da se nesaobraznost otkloni zamenom, odgovarajućim umanjenjem cene ili da izjavi da raskida ugovor. Ako se nesaobraznost pojavi u roku od šest meseci od dana prelaska rizika na potrošača, otklanjanje nesaobraznosti moguće je opravkom uz izričitu saglasnost potrošača. Sve troškove koji su neophodni da bi se roba saobrazila ugovoru, a naročito troškove rada, materijala, preuzimanja i isporuke, snosi prodavac. Za obaveze prodavca prema potrošaču, koje nastanu usled nesaobraznosti robe, prodavac ima pravo da zahteva od proizvođača u lancu nabavke te robe, da mu naknadi ono što je ispunio po osnovu te obaveze. Potrošač ne može da raskine ugovor ako je nesaobraznost robe nezatna. Prava iz stava 1. ovog člana ne utiču na pravo potrošača da zahteva od prodavca naknadu štete koja potiče od nesaobraznosti robe, u skladu sa opštim pravilima o odgovornosti za štetu.

Model _____

Serijski broj _____

Datum prodaje _____

Pečat i potpis trgovca _____

POSTUPAK REKLAMACIJE

Mole se poštovani potrošači da u slučaju reklamacije kontaktiraju tehničku službu preduzeća GEMMA B&D doo i/ili ovlašćeni servis.

Uvoznik za Srbiju:



Đorđa Stanojevića 14 ,
11070 Novi Beograd, Srbija

**Služba nabavke, prodaje
i tehnička služba**

tel: 011/ 22 85 020

fax: 011/ 31 88 033

e-mail: info@gemma.rs



make yourself at home

Ovaj dokument je originalno proizveden i objavljen od strane proizvođača, brenda Midea, i preuzet je sa njihove zvanične stranice. S obzirom na ovu činjenicu, Tehnoteka ističe da ne preuzima odgovornost za tačnost, celovitost ili pouzdanost informacija, podataka, mišljenja, saveta ili izjava sadržanih u ovom dokumentu.

Napominjemo da Tehnoteka nema ovlašćenje da izvrši bilo kakve izmene ili dopune na ovom dokumentu, stoga nismo odgovorni za eventualne greške, propuste ili netačnosti koje se mogu naći unutar njega. Tehnoteka ne odgovara za štetu nanесenu korisnicima pri upotrebi netačnih podataka. Ukoliko imate dodatna pitanja o proizvodu, ljubazno vas molimo da kontaktirate direktno proizvođača kako biste dobili sve detaljne informacije.

Za najnovije informacije o ceni, dostupnim akcijama i tehničkim karakteristikama proizvoda koji se pominje u ovom dokumentu, molimo posetite našu stranicu klikom na sledeći link:

<https://tehnoteka.rs/p/midea-masina-za-pranje-vesa-mf200w90wbw-hr-akcija-cena/>