

Uputstvo za upotrebu

GoPro Hero 10 Black CHDX-102-RT akciona kamera



Tehnoteka je online destinacija za upoređivanje cena i karakteristika bele tehnike, potrošačke elektronike i IT uređaja kod trgovinskih lanaca i internet prodavnica u Srbiji. Naša stranica vam omogućava da istražite najnovije informacije, detaljne karakteristike i konkurentne cene proizvoda.

Posetite nas i uživajte u ekskluzivnom iskustvu pametne kupovine klikom na link:

<https://tehnoteka.rs/p/gopro-hero-10-black-chd hx-102-rt-akciona-kamera-akcija-cena/>



10
BLACK

Pridružite se GoPro pokretu



@GoPro



@GoPro



@GoPro



facebook.com/GoPro



@GoPro



pinterest.com/GoPro

Sadržaj

Upoznajte HERO10 Black	6
Podešavanje kamere	8
Upoznajte se sa GoPro uređajem	14
Prilagođavanje GoPro kamere	28
HERO10 Black moćne alatke	39
Korišćenje opcije QuikCapture	49
Dodavanje HiLight oznaka	52
Podešavanje orijentacije ekrana	53
Snimanje video zapisa	55
Podešavanja video zapisa	62
Snimanje fotografija	66
Podešavanja fotografija	73
Time Lapse (Snimanje u intervalima)	75
Podešavanja režima Time Lapse (Snimanje u intervalima)	81
Strimovanje uživo i režim veb kamere	85
Kontrola ekspozicije	86
Upravljanje GoPro kamerom pomoću glasa	90
Reprodukcija sadržaja	94
Povezivanje sa aplikacijom GoPro Quik	98

Sadržaj

Prebacivanje sadržaja	100
Podešavanje veza i željenih podešavanja	105
Važna obaveštenja	114
Resetovanje kamere	116
Postavljanje GoPro kamere	118
Uklanjanje vrata	123
Održavanje	125
Informacije o bateriji	126
Rešavanje problema	130
Tehničke specifikacije: video snimci	132
Tehničke specifikacije: fotografije	147
Tehničke specifikacije: Time Lapse (Snimanje u intervalima)	152
Tehničke specifikacije: Protune	158
Korisnička podrška	167
Žigovi	167
Regulatorne informacije	167

Upoznajte HERO10 Black

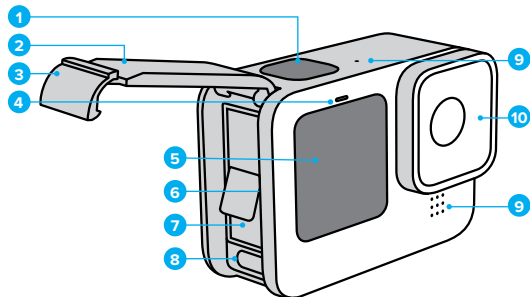

1. Taster zatvarača 
2. Vrata
3. Bravica vrata
4. Lampica statusa
5. Prednji ekran

6. Ležište za microSD karticu
7. Baterija
8. USB-C port
9. Mikrofon
10. Uklonjivi objektiv

Upoznajte HERO10 Black

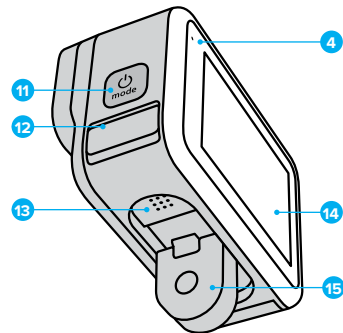

11. Taster Mode (Režim) 
12. Odvodni mikrofon
(Dizajniran za odvod vode.
Ovo nisu vrata/bravica. Ne
pokušavajte da otvorite.)

13. Zvučnik
14. Dodirni ekran
15. Rasklopivi prstenovi

Saznajte kako se koristi dodatna oprema koju ste dobili uz GoPro.
Pogledajte [Postavljanje GoPro kamere](#) (stranica 118).

Podešavanje kamere

SD KARTICE

Za čuvanje video zapisa i fotografija biće vam potrebna microSD kartica (prodaje se zasebno). Koristite brendiranu karticu koja zadovoljava sledeće uslove:

- microSD, microSDHC ili microSDXC
- Klasa V30, UHS-3 ili viša
- Kapacitet do 512 GB

Spisak preporučenih microSD kartica možete da pronadete na stranici gopro.com/microsdcards.

Vodite računa da vam ruke budu čiste i suve prilikom rukovanja SD karticom. Pročitajte uputstva proizvođača da biste se upoznali sa prihvatljivim opsegom temperature i drugim važnim informacijama.

Paznja: SD kartice mogu vremenom da propadaju i da utiču na sposobnost vaše kamere da čuva sadržaj. Ako imate probleme, staru karticu zamenite novom.

SAVET STRUČNJAKA: Održavajte SD karticu u optimalnom stanju redovnim formatiranjem. Time ćete izbrisati sve medijske sadržaje, pa ih obavezno prethodno sačuvajte na drugom mestu.

1. Prevucite nadole na zadnjem ekranu da biste pristupili kontrolnoj tabli.
2. Prevucite ulevo i dodirnite Preferences > Reset > Format SD Card (Željena podešavanja > Resetovanje > Formatiraj SD karticu).

Da biste saznali kako da sačuvate video zapise i fotografije, pogledajte [Prebacivanje sadržaja](#) (stranica 100).

Podešavanje kamere

PUNJIVA BATERIJA

Da biste osigurali maksimalne performanse kamere, koristite GoPro punjivu bateriju (HERO10 Black) u novom uređaju GoPro.

SAVET STRUČNJAKA: Možete jednostavno da proverite stanje baterije i uverite se da koristite odgovarajuću bateriju.

1. Prevucite nadole na zadnjem ekranu da biste pristupili kontrolnoj tabli.
2. Prevucite ulevo i dodirnite Preferences > About > Battery Info (Željena podešavanja > Osnovni podaci > Informacije o bateriji).



UPOZORENJE: Iako baterije koje nisu predviđene za GoPro mogu da se postave u HERO10 Black, one bi u velikoj meri mogle da ograniče performanse kamere. Uz to, korišćenje baterija koje nisu predviđene za GoPro će dovesti do poništenja garancije i može izazvati požar, strujni udar ili druge rizike po bezbednost.

Više važnih informacija o bezbednosti i upotrebi baterija potražite u odeljku [Informacije o bateriji](#) (stranica 126).

Podešavanje kamere

SD KARTICA + PODEŠAVANJE BATERIJE

1. Otključajte bravicu i otvorite vrata.



2. Dok je kamera isključena i baterija uklonjena ubacite SD karticu u ležište za karticu tako da oznaka bude okrenuta ka odeljku za bateriju.

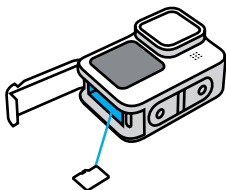

Karticu možete da izbacite tako što ćete je noktom pritisnuti u ležište.

Podešavanje kamere

3. Postavite bateriju.

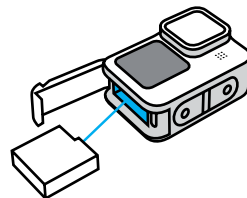

4. Povežite kameru sa USB punjačem ili računarom pomoću USB-C kabla koji je dostavljen uz uređaj.

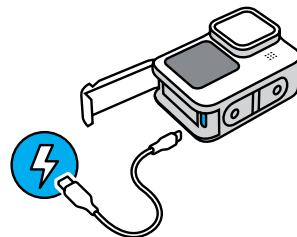

Potrebno je oko 3 sata da se baterija napuni do kraja. Kada bude napunjena, lampica statusa kamere će se isključiti. Da biste saznali više, pogledajte [Informacije o bateriji](#) (stranica 126).

SAVET STRUČNJAKA: Za brže punjenje koristite GoPro Supercharger (prodaje se zasebno).

Podešavanje kamere

5. Isključite kabl i zatvorite vrata kada se punjenje završi. Uverite se da je bravica vrata zatvorena i zaključana pre nego što počnete da koristite kameru.

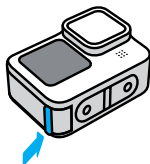

NAPOMENA: Vrata kamere mogu da se uklone. Vodite računa da vrata budu bezbedno zaključana i zaptivena nakon svakog zatvaranja.

Podešavanje kamere

AŽURIRANJE SOFTVERA KAMERE

Da biste koristili najnovije funkcije i ostvarili najbolje performanse GoPro uređaja, uverite se da kamera koristi najnoviju verziju softvera.

Ažuriranje pomoću aplikacije GoPro Quik

1. Preuzmite aplikaciju iz prodavnice Apple App Store ili Google Play.
2. Pratite uputstva aplikacije prikazana na ekranu da biste povezali kameru sa mobilnim uređajem. Ako je dostupan novi softver za kameru, aplikacija će vam objasniti kako da ga instalirate.

Ručno ažuriranje

1. Posetite stranicu gopro.com/update.
2. Izaberite *HERO10 Black* na spisku kamera.
3. Izaberite opciju *Update your camera manually (Ručno ažuriranje kamere)* i pratite uputstva.

SAVET STRUČNJAKA: Želite da znate koju verziju softvera koristite?

Evo gde to možete da otkrijete.

1. Prevucite nadole na zadnjem ekranu da biste pristupili kontrolnoj tabli.
2. Prevucite ulevo i dodirnite Preferences > About > Camera Info (Željena podešavanja > Osnovni podaci > Informacije o kameri).

Upoznajte se sa GoPro uređajem

UKLJUČIVANJE

Pritisnite taster Mode (Režim)  da biste uključili HERO10 Black.

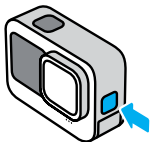

ISKLJUČIVANJE

Pritisnite i zadržite taster Mode  3 sekunde da biste ga isključili.

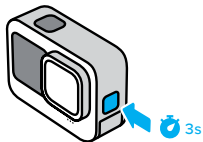

UPOZORENJE: Budite oprezni pri korišćenju uređaja GoPro i njegovih nosača i dodatne opreme. Uvek vodite računa o okruženju kako ne biste povredili sebe i druge.

Obavezno se pridržavajte svih lokalnih zakona, uključujući zakone o privatnosti, koji mogu da ograniče snimanje u određenim oblastima.

Upoznajte se sa GoPro uređajem

PREDNJI EKLAN

Prednji LCD ekran prikazuje status vaše kamere, kao i prikaz uživo sa objekta. To omogućava lakše snimanje savršeno kadriranih snimaka.



1. Trajanje snimanja/Preostalo fotografija
2. Status baterije
3. Trenutni režim (Video, Photo (Fotografija) ili Time Lapse (Snimanje u intervalima))
4. Podešavanja snimanja

Upoznajte se sa GoPro uređajem





Opcije prikaza

Prednji ekran ima četiri opcije prikaza.

1. Prevcite nadole na zadnjem ekranu da biste pristupili kontrolnoj tabli.
2. Dodirnite  da biste pristupili podešavanjima prednjeg ekrana.
3. Dodirnite ikonu podešavanja koje želite.

Podešavanje

Opis

 Full Screen (Ceo ekran)	Pruža prikaz uživo kao snimak preko celog ekrana. Slika je izrezana za prikaz, ali će biti snimljena bez izrezivanja.
 Actual Screen (Stvarni ekran)	Pruža prikaz uživo iz objektiva bez izrezivanja.
 Status Only (Samo status)	Prikazuje status kamere bez prikaza uživo iz objektiva.
 Screen Off (Isključivanje ekrana)	Isključuje ekran. Koristite ovo podešavanje u tamnim okruženjima gde svetlost sa ekrana može da ometa snimak. Ovo podešavanje takođe povećava trajanje baterije.

Upoznajte se sa GoPro uređajem

KORIŠĆENJE ZADNJEG DODIRNOG EKRANA

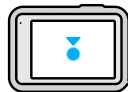

Dodirnite stavku

Izaberite stavku da biste je uključili ili isključili.

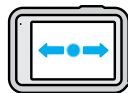

Prevcite nalevo ili nadesno

ako želite da prebacite na režim Video, Photo (Fotografija) i Time Lapse (Snimanje u intervalima).

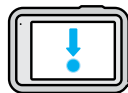

Prevcite prema dole od ivice ekrana

ako želite da otvorite kontrolnu tablu dok je kamera u horizontalnom položaju.

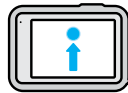

Prevcite prema gore od ivice ekrana

ako želite da pogledate najnoviju fotografiju ili video zapis koji ste snimili i pristupite medijskoj galeriji.

Upoznajte se sa GoPro uređajem

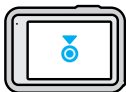

Pritisnite i zadržite ekran snimanja ako želite da uključite i podesite kontrolu ekspozicije.

SAVET STRUČNJAKA: Možete da sakrijete informacije i ikone o statusu kamere na prednjem i zadnjem ekranu tako što ćete dodirnuti zadnji ekran. Ponovo dodirnite ekran ili pritisnite dugme da biste sve vratili.

Upoznajte se sa GoPro uređajem

REŽIMI SNIMANJA

GoPro ima tri glavna režima snimanja.

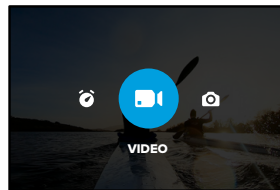

Pomoću zadnjeg ekrana osjetljivog na dodir, prevucite nalevo ili nadesno do režima koji želite.

Video

obuhvata memorisane postavke Standard (Standardno), Activity (Aktivnost) i Cinematic (Bioskopski).

Da biste saznali više, pogledajte [Snimanje video zapisa](#) (stranica 55).

Photo (Fotografija)

obuhvata memorisane postavke Photo (Fotografija), LiveBurst, Burst (Rafalno snimanje) i Night (Noćni režim).

Da biste saznali više, pogledajte [Snimanje fotografija](#) (stranica 66).

Time Lapse (Snimanje u intervalima)

Obuhvata memorisane postavke TimeWarp, Time Lapse (Snimanje u intervalima) i Night Lapse (Snimanje u intervalima noću).

Da biste saznali više, pogledajte [Time Lapse \(Snimanje u intervalima\)](#) (stranica 75).

Upoznajte se sa GoPro uređajem

Pažnja: Možete da izaberete koja memorisana postavka će se učitati i biti spremna za rad kada uključite GoPro.

1. Prevucite nadole na zadnjem ekranu da biste pristupili kontrolnoj tabli.
2. Prevucite ulevo i dodirnite Preferences > General > Default Preset (Željena podešavanja > Opšta podešavanja > Podrazumevana memorisana postavka).

SAVET STRUČNJAKA: Kada je kamera uključena možete da pritisnete taster Mode (Režim)  da biste promenili režim.

SNIMANJE

1. Samo pritisnite taster zatvarača  da biste započeli snimanje.

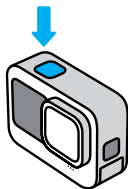

2. Ponovo pritisnite taster zatvarača  da biste prekinuli snimanje (samo za režime Video, Time Lapse (Ubrzani snimak) i Live Streaming (Strimovanje uživo)).

Upoznajte se sa GoPro uređajem

EKRAN OSETLJIV NA DODIR

Zadnji ekran osetljiv na dodir pruža vam pristup podešavanjima snimanja kamere.

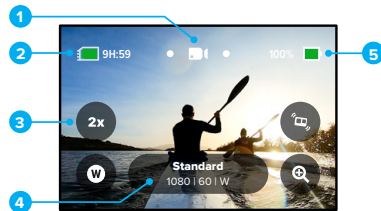

1. Trenutni režim (Video, Photo (Fotografija) ili Time Lapse (Snimanje u intervalima))
2. Trajanje snimanja/Preostalo fotografija
3. Prilagodljive prečice na ekranu
4. Podešavanja snimanja
5. Status baterije

Pažnja: Podešavanja snimanja nisu dostupna kada okrenete GoPro u vertikalni položaj za snimanje. Obavezno izaberite željena podešavanja pre okretanja kamere.

SAVET STRUČNJAKA: Pritisnite taster Mode (Režim)  da biste se brzo vratili na ovaj ekran sa gotovo bilo kog mesta.

Upoznajte se sa GoPro uređajem

IZMENA MEMORISANIH POSTAVKI

Svaki režim snimanja ima svoje memorisane postavke koje omogućavaju jednostavno biranje najboljeg režima i podešavanja za snimak.

1. Dodirnite podešavanja snimanja.

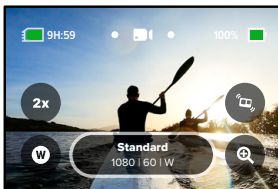

2. Dodirnite željenu memorisanu postavku. Sva podešavanja memorisanih postavki će biti učitana u kameru i spremna za primenu.

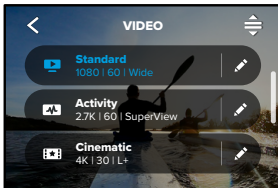

Upoznajte se sa GoPro uređajem

PRILAGOĐAVANJE MEMORISANIH POSTAVKI

Možete da promenite podešavanja u memorisanim postavkama u svega nekoliko dodira.

1. Držeći kameru u horizontalnom položaju, dodirnite  pored memorisane postavke koju želite da prilagodite.

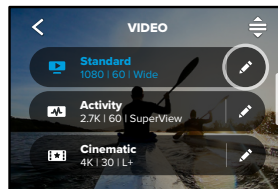

2. Dodirnite podešavanja koje želite da izmenite.

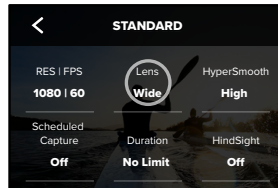

Upoznajte se sa GoPro uređajem

Uputstva na ekranu nude pregled opcija.

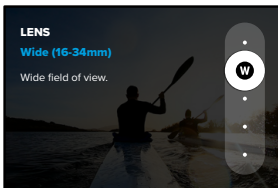

Detaljnije informacije o podešavanjima navodi [Tehničke specifikacije](#) (početna stranica 132).

3. Listajte nadole da biste otkrili naprednija podešavanja.

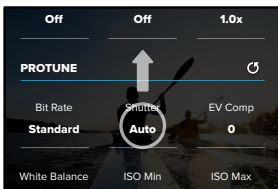

Detaljnije informacije o svim naprednim podešavanjima navodi [Protune](#) (početna stranica 158).

Upoznajte se sa GoPro uređajem

4. Dodirnite  da biste sačuvali promene i vratili se na ekran memorisanih postavki.

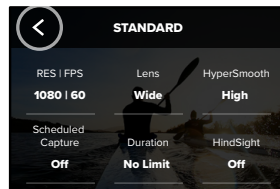

Pažnja: Ne možete da izbrisate fabričke memorisane postavke, ali možete da ih prilagodite na način koji vi želite. Možete da kreirate i svoje prilagođene memorisane postavke.

Da biste saznali više, pogledajte [Kreiranje sopstvenih memorisanih postavki](#) (stranica 28).

SAVET STRUČNJAKA: Na ekranu snimanja možete da pritisnete i zadržite podešavanja snimanja da biste direktno prešli u meni podešavanja.

Upoznajte se sa GoPro uređajem

VRAĆANJE MEMORISANIH POSTAVKI NA PRVOBITNA PODEŠAVANJA

Prvobitna podešavanja memorisanih postavki možete da vratite u bilo kom trenutku.

1. Dodirnite .

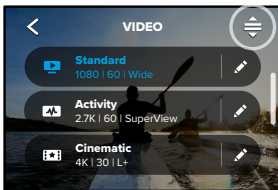

2. Dodirnite .

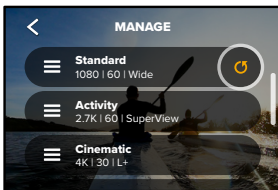



3. Dodirnite Done (Gotovo).

Pažnja: Osim toga, možete da listate do kraja liste podešavanja i da dodirnete Restore (Vraćanje).

Upoznajte se sa GoPro uređajem

NAVIGACIJA POMOĆU TASTERA

Iako je GoPro vodootporan, dodirni ekran ne radi ispod vode. Koristite tastere i prednji ekran za menjanje režima i memorisanih postavki.

1. Kada je kamera uključena, možete da pritisnete taster Mode (Režim)  da biste promenili režim.
2. Pritisnite i držite taster Mode (Režim) i pritisnite taster zatvarača . Na prednjem ekranu će se pojaviti meni.
3. Pritisnite taster Mode (Režim) da biste se pomerili kroz memorisane postavke.
4. Koristite taster zatvarača da izaberete memorisanu postavku.

Pažnja: Kontrolna tabla i medijska galerija nisu dostupne prilikom navigacije pomoću tastera.

Prilagođavanje GoPro kamere

KREIRANJE SOPSTVENIH MEMORISANIH POSTAVKI

Savršena podešavanja snimanja za dan proveden na ski-stazi možda nisu odgovarajuća kada snimate u zatvorenom prostoru. Prilagođene memorisane postavke vam omogućavaju da podesite i sačuvate podešavanja za obe situacije, tako da možete da ih izaberete za tren oka.

1. Dodirnite podešavanja snimanja, a zatim idite do dna liste memorisanih postavki i dodirnite **+**.

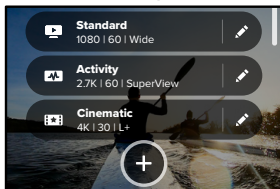

2. Izaberite režim memorisanih postavki.

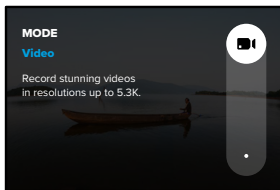

Prilagođavanje GoPro kamere

Dodirnite podešavanje da biste ga promenili.

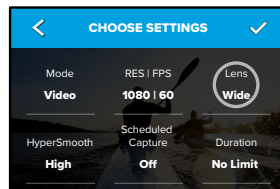

Uputstva na ekranu nude pregled opcija. Detaljnije informacije o svim podešavanjima navodi [Tehničke specifikacije](#) (početna stranica 132).

3. Listajte nadole da biste otkrili naprednija podešavanja.

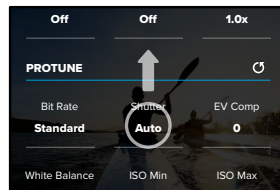

Detaljnije informacije o naprednim podešavanjima navodi [Protune](#) (početna stranica 158).

Prilagođavanje GoPro kamere

4. Dodirnite ✓ kada završite.

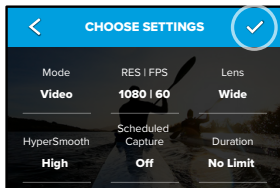

5. Odaberite ikonu i naziv za memorisanu postavku.

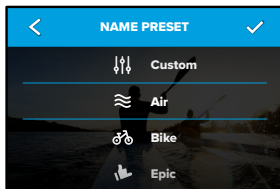

6. Dodirnite ✓ da biste sačuvali memorisanu postavku.

Možda ćete morati da prilagodite memorisane postavke nakon što ih isprobate. Dodirnite ✎ pored memorisane postavke da biste je prilagodili.

Prilagođavanje GoPro kamere

BRISANJE MEMORISANE POSTAVKE

1. Dodirnite ☰.

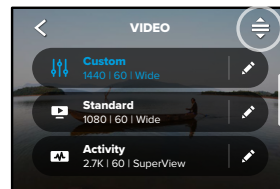

2. Dodirnite ✕.

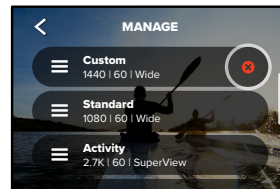

Pažnja: Osim toga, možete da listate do kraja liste podešavanja i da dodirnete Delete (Brisanje).

Prilagođavanje GoPro kamere

PREDLOŽENA PODEŠAVANJA

U nastavku navodimo najbolje režime i podešavanja za snimanje vaših omiljenih aktivnosti. Isprobajte ih kao polazne tačke za memorisane postavke, a zatim eksperimentišite da biste pronašli ono što vam najviše odgovara.

Aktivnosti	Video snimci	Režim fotografije
Air (Vazduh)	<ul style="list-style-type: none">• 4K60, objektiv Wide (Širokougao)• 1080p120, objektiv Wide (Širokougao)• 15x TimeWarp video	<ul style="list-style-type: none">• Time Lapse Photo (Fotografije ubrzanog snimka) – interval od 5 sekundi 1080p120, objektiv Wide (Širokougao)• Burst (Rafalno snimanje) brzine 30/3, objektiv Wide (Širokougao)
Bike (Bicikl)	<ul style="list-style-type: none">• 4K30 4:3, objektiv Wide (Širokougao)• 2.7K60 4:3, objektiv Wide (Širokougao)• 15x TimeWarp video	<ul style="list-style-type: none">• Time Lapse Photo (Fotografije ubrzanog snimka) – interval od 5 sekundi, objektiv Wide (Širokougao)
Indoor (Zatvoreni prostor)	<ul style="list-style-type: none">• 4K30 4:3, objektiv Wide (Širokougao)• 1080p30, objektiv Wide (Širokougao)	<ul style="list-style-type: none">• Photo (Fotografija), objektiv Wide (Širokougao)

Prilagođavanje GoPro kamere

Aktivnosti	Video snimci	Režim fotografije
Motor	<ul style="list-style-type: none">• 4K30 4:3, objektiv Wide (Širokougao)• 2.7K60 4:3, objektiv Wide (Širokougao)• 15x TimeWarp video	<ul style="list-style-type: none">• Time Lapse Photo (Fotografije ubrzanog snimka) – interval od 5 sekundi, objektiv Wide (Širokougao)
Mounted (Na nosaču)	<ul style="list-style-type: none">• 5.3K30, objektiv Wide (Širokougao)• 4K60 4:3, objektiv Wide (Širokougao)• Automatski TimeWarp video	<ul style="list-style-type: none">• Time Lapse Photo (Fotografije ubrzanog snimka) – interval od 5 sekundi, objektiv Wide (Širokougao)
Outdoor (Otvoreni prostor)	<ul style="list-style-type: none">• 5.3K30, objektiv Wide (Širokougao)• 4K60 4:3, objektiv Wide (Širokougao)• 10x TimeWarp video	<ul style="list-style-type: none">• Photo (Fotografija), objektiv Wide (Širokougao)

Prilagodavanje GoPro kamere

Aktivnosti	Video snimci	Režim fotografije
POV*	<ul style="list-style-type: none">• 4K60 4:3, objektiv Wide (Širokougao)• 4K120 4:3, objektiv Wide (Širokougao)• 15x TimeWarp video	<ul style="list-style-type: none">• Time Lapse Photo (Fotografije ubrzanog snimka) – interval od 2 sekundi, objektiv Wide (Širokougao)• Burst (Rafalno snimanje) brzine 30/3, objektiv Wide (Širokougao)
Selfie (Selfi)	<ul style="list-style-type: none">• 4K30 4:3, objektiv Narrow (Usko)• 4K60 4:3, objektiv Wide (Širokougao)	<ul style="list-style-type: none">• Photo (Fotografija), objektiv Narrow (Usko), SuperPhoto, Photo Timer (Tajmer za fotografije)
Snow (Sneg)	<ul style="list-style-type: none">• 4K60, objektiv Wide (Širokougao)• 1080p120, objektiv Wide (Širokougao)• 15x TimeWarp video	<ul style="list-style-type: none">• Time Lapse Photo (Fotografije ubrzanog snimka) – interval od 1 sekundi, objektiv Wide (Širokougao)• Burst (Rafalno snimanje) brzine 30/3, objektiv Wide (Širokougao)

Prilagodavanje GoPro kamere

Aktivnosti	Video snimci	Režim fotografije
Trail (Staza)	<ul style="list-style-type: none">• 4K30 4:3, objektiv Wide (Širokougao)• 4K60 4:3, objektiv Wide (Širokougao)• 15x TimeWarp video	<ul style="list-style-type: none">• Photo (Fotografija), objektiv Wide (Širokougao)
Travel (Putovanje)	<ul style="list-style-type: none">• 5.3K30, objektiv Wide (Širokougao)• 4K60 4:3, objektiv Wide (Širokougao)• 10x TimeWarp video	<ul style="list-style-type: none">• Photo (Fotografija), objektiv Wide (Širokougao)
Water (Voda)	<ul style="list-style-type: none">• 4K60, objektiv Wide (Širokougao)• 1080p240, objektiv Wide (Širokougao)	<ul style="list-style-type: none">• Time Lapse Photo (Fotografije u intervalima) (interval od 2 ili 5 sekundi), objektiv Wide (Širokougao)• Burst (Rafalno snimanje) brzine 30/6, objektiv Wide (Širokougao)

**Snimci sa tačke posmatranja (POV) jesu snimci koji su napravljeni iz vaše perspektive pomoću nosača za telo ili nosača za snimanje rukom.*

Prilagođavanje GoPro kamere

PERSONALIZOVANJE PREČICA NA EKRANU

Prečice na ekranu omogućavaju da brzo i jednim dodirnom pristupite podešavanjima snimanja na kameri. Svaki režim ima sopstvene podrazumevane prečice, ali možete da ih promenite u podešavanja koja najčešće koristite. Možete čak da podesite različite prečice za svaku memorisanu postavku.

1. Dodirnite  pored memorisane postavke koju želite da podesite.

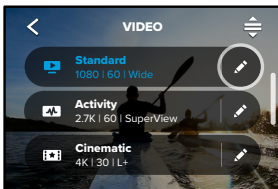

2. Listajte nadole do On-Screen Shortcuts (Prečice na ekranu).

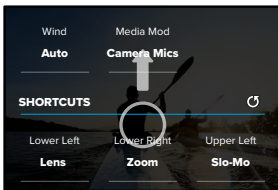

Prilagođavanje GoPro kamere

3. Dodirnite mesto gde želite da postavite prečicu.

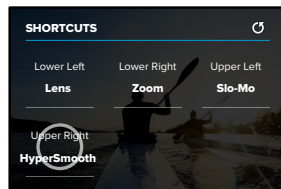

4. Listajte kroz sve dostupne prečice sa desne strane i odaberite željenu prečicu.

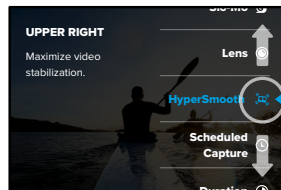

Detaljne informacije o prečicama navode [Tehničke specifikacije](#) (početna stranica 132) i [Protune](#) (početna stranica 158).

Prilagođavanje GoPro kamere

5. Dodirnite  da biste sačuvali promene i vratili se na ekran memorisanih postavki.

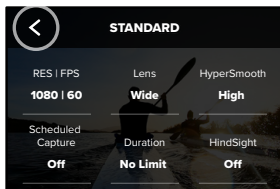

Sada možete jednostavno da dodirnete prečicu da biste promenili podešavanja.

Moćne alatke na kameri HERO10

Na kameri HERO10 Black postoje moćne alatke - čitav komplet pametnih podešavanja snimanja koja proširuju mogućnosti snimanja osim jednostavnog pritiskanja tastera zatvarača.

HINDSIGHT

HindSight je moćna funkcija koja snima do 30 sekundi video zapisa pre nego što pritisnete taster zatvarača. Ona vam omogućava da snimate ključne trenutke čak i nakon što se dogode.

Korišćenje opcije HindSight

Zamislite da vaše dete zadaje odlučujući poen u utakmici koja mu je veoma važna. To je trenutak koji ne želite da propustite. Uz uključenu opciju HindSight, možete da ukadrirate snimak, ali ne morate da počnete sa snimanjem. Možete da pritisnete taster zatvarača  nakon detetovog važnog poteza. Funkcija HindSight će sačuvati video zapis koji je snimila pre nego što ste pritisli taster zatvarača (do 30 sekundi) i nastaviće snimanje dok ne zaustavite video.

Podešavanje funkcije HindSight

1. Nakon biranja memorisane postavke za video zapis, pritisnite i zadržite podešavanja snimanja da biste otišli u meni podešavanja.

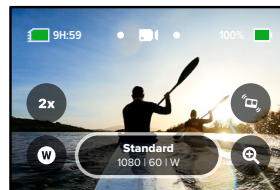

Moćne alatke na kameri HERO10

2. Dodirnite HindSight.

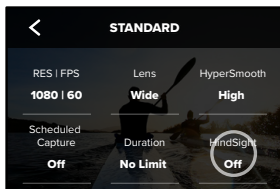

3. Podesite HindSight na 15 ili 30 sekundi.

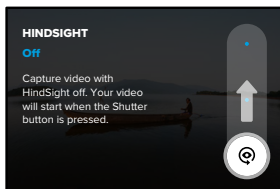

Moćne alatke na kameri HERO10

📷 na zadnjem dodirnom ekranu će vas obavestiti da je HindSight uključen. Pritisnite taster zatvarača  u bilo kom trenutku da biste započeli snimanje.

Indikator pri vrhu ekrana, na sredini, postaće plav kada se bafer za HindSight napuni. To znači da kamera čuva prethodnih 15–30 sekundi video zapisa. Sačuvajte video zapis samo ako pritisnete taster zatvarača  da započnete snimanje.

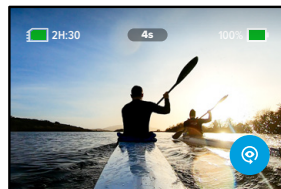

Pažnja: Obavezno fiksirajte željena podešavanja snimanja pre nego što pokrenete HindSight. Podešavanja nećete moći da menjate nakon što se uključi HindSight.

Moćne alatke na kameri HERO10

Uz to, u svakom trenutku možete da dodirnete Stop HindSight da otkažete HindSight i prištedite bateriju.

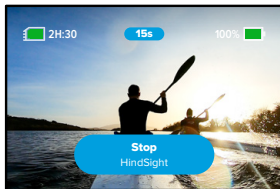

Kamera će pauzirati HindSight i ako ne počnete snimanje u roku od 15 minuta od uključivanja funkcije HindSight. To je još jedan način čuvanja snage baterije.

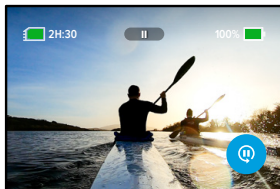

Paznja: HindSight funkcioniše tako što snima video zapis sve vreme dok je funkcija uključena (čak i kada ne snimate aktivno). U zavisnosti od toga kako je koristite, funkcija HindSight može da koristi kapacitet baterije vaše kamere brže nego kada snimate u normalnom režimu za video.

Moćne alatke na kameri HERO10

LIVEBURST

LiveBurst snima rafal fotografija 1,5 s pre i 1,5 s nakon pritiska na taster zatvarača . Možete da pregledate rafalne snimke da biste pronašli savršeni snimak ili da podelite rafalni snimak kao kratak video zapis.

Podешavanje funkcije LiveBurst

1. Prevucite da biste prešli u režim Photo (Fotografija).

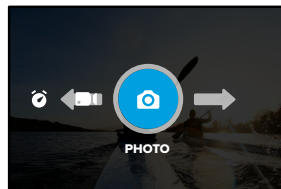

2. Dodirnite podешavanja.

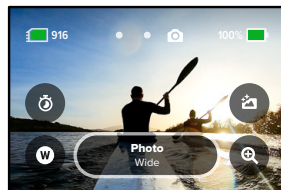

Moćne alatke na kameri HERO10

3. Izaberite LiveBurst iz liste memorisanih postavki.

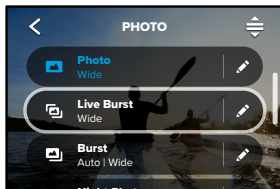

Moćne alatke na kameri HERO10

SCHEDULED CAPTURE (ZAKAZANO SNIMANJE)

Scheduled Capture (Zakazano snimanje) vam omogućava da podesite GoPro kameru da se automatski uključuje i pravi snimak do 24 sata unapred. Dostupno je za sve memorisane postavke.

Podešavanje funkcije Scheduled Capture (Zakazano snimanje)

1. Pritisnite i zadržite podešavanja snimanja na ekranu snimanja da biste otišli u meni podešavanja.

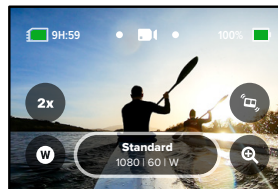

2. Dodirnite opciju Scheduled Capture (Zakazano snimanje).

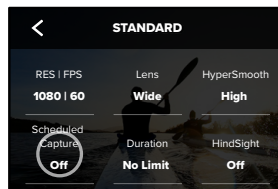

Moćne alatke na kameri HERO10

3. Podesite vreme kada želite da GoPro kamera napravi snimak.

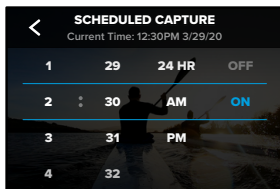

4. Nakon podešavanja vremena, možete isključiti GoPro kameru ili nastaviti da koristite druge memorisane postavke vaše kamere.

Pažnja: Vaša GoPro kamera će ostati uključena nakon pravljenja snimka. Isključiće se nakon stanja mirovanja za dužinu vremena podešenu u okviru stavke Preferences (Željena podešavanja).

1. Prevucite nadole na zadnjem ekranu da biste pristupili kontrolnoj tabli.
2. Prevucite ulevo i dodirnite Preferences > General > Auto Power Off (Željena podešavanja > Opšta podešavanja > Automatsko isključivanje).

SAVET STRUČNJAKA: Koristite trajanje snimanja da biste izabrali dužinu snimka kada koristite zakazano snimanje. Vaša kamera će automatski prestati sa snimanjem nakon što napravi snimak. Biće potrebno da pritisnete taster zatvarača  da biste zaustavili snimanje ako ne koristite trajanje snimanja.

Moćne alatke na kameri HERO10

DURATION CAPTURE (TRAJANJE SNIMANJA)

Koristite funkciju trajanja snimanja da biste podesili koliko dugo će GoPro kamera snimati pre nego što se zaustavi. Ona je takođe dostupna u režimima Video, TimeWarp, Time Lapse (Snimanje u intervalima) i Night Lapse (Snimanje u intervalima noću) u intervalima od 15 sekundi do 3 sata.

Podešavanje funkcije Duration Capture (Trajanje snimanja)

1. Pritisnite i zadržite podešavanja snimanja na ekranu snimanja da biste otišli u meni podešavanja.

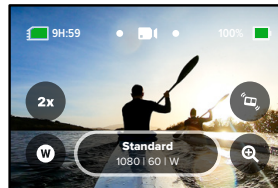

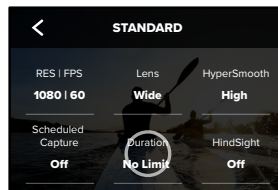

2. Dodirnite stavku Duration (Trajanje).

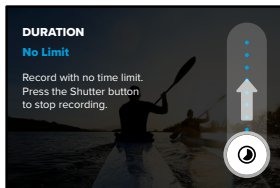

Moćne alatke na kameri HERO10

3. Izaberite trajanje snimka.



4. Pritisnite taster zatvarača  da biste započeli snimanje. Vaša GoPro kamera će se automatski zaustaviti nakon snimanja u podešenom trajanju.

Pažnja: Trajanje snimanje podešava dužinu snimanja GoPro kamerom. Dužina vašeg konačnog video zapisa će varirati na osnovu režima koji koristite. TimeWarp i ubrzani video zapisi biće kraći od podešenog trajanja.

SAVET STRUČNJAKA: Izaberite opciju No Limit (Bez ograničenja) da biste napravili snimak bez vremenskog ograničenja. Pritisnite taster zatvarača da biste prekinuli snimanje.

Korišćenje opcije QuikCapture

QuikCapture je najbrži i najlakši način da uključite GoPro i napravite snimak. Potrebno je samo da pritisnete taster zatvarača.

SNIMANJE VIDEO ZAPISA POMOĆU OPCJE QUIKCATURE

1. Dok je kamera isključena pritisnite taster zatvarača .

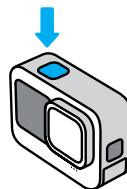

2. Ponovo pritisnite taster zatvarača  da prestanete da snimate i isključite kameru.

Pažnja: Kada koristite QuikCapture, kamera će početi da snima sa podešavanjima video zapisa koja ste poslednji put koristili.

Više opcija za video zapise potražite u odeljku [Snimanje video zapisa](#) (stranica 55).

Korišćenje opcije QuikCapture

SNIMANJE U INTERVALIMA POMOĆU OPCIJE QUIKCATURE

1. Dok je kamera isključena, pritisnite i zadržite taster zatvarača  dok se kamera ne uključi (oko 3 sekunde). Snimanje će se pokrenuti u poslednjem korišćenom režimu Time Lapse (Ubrzani snimak).

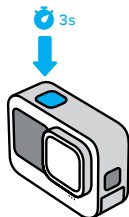

2. Ponovo pritisnite taster zatvarača  da prekinete snimanje ubrzanog snimka i isključite kameru.

Više opcija snimanja u intervalima potražite u odeljku *Time Lapse (Snimanje u intervalima)* (stranica 75).

Korišćenje opcije QuikCapture



ISKLJUČIVANJE OPCIJE QUIKCATURE

QuikCapture je podrazumevano uključen, ali po potrebi možete da ga isključite.

1. Prevucite nadole na zadnjem ekranu da biste pristupili kontrolnoj tabli.
2. Dodirnite .

SAVET STRUČNJAKA: Pošto uključuje kameru samo kada snima, QuikCapture je odličan način da maksimalno produžite trajanje baterije.

Dodavanje HiLight oznaka

Označite omiljene trenutke u video zapisima i fotografijama pritiskom na taster Mode (Režim)  tokom snimanja ili reprodukcije. Na taj način ćete dodati HiLight oznaku  kako biste takve trenutke lakše pronašli kada gledate snimke, pravite video zapis ili tražite određeni kadar.

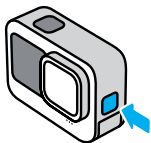

HiLight oznake možete da dodate i tako što ćete reći: „GoPro, HiLight“ dok je uključena opcija Voice Control (Kontrola glasom) ili dodirnuti  dok gledate snimke u aplikaciji GoPro Quik.

SAVET STRUČNJAKA: Aplikacija Quik traži HiLight oznake dok kreira video zapise. Na taj način ćete biti sigurni da niste izostavili omiljene trenutke iz svojih priča.

Podešavanje orijentacije ekrana

Možete jednostavno da se prebacujete između snimaka horizontalne ili vertikalne orijentacije tako što ćete okrenuti kameru. Možete čak i da snimate fotografije i video zapise u ispravnoj orijentaciji čak i kada je kamera postavljena naopako.

Orijentacija se fiksira kada pritisnete taster zatvarača . Ako se kamera iskosi tokom snimanja, na primer, na rolerkosteru, i snimak će biti iskošen. Snimićete sva skretanja i vijuganja.

FIKSIRANJE ORIJENTACIJE

Možete da fiksirate ekran u horizontalnom ili vertikalnom položaju. Ova opcija je naročito praktična kada koristite nosač za telo ili nosač za snimanje rukom. U tim situacijama se najčešće dešava da nenamerno snimate u pogrešnoj orijentaciji.

Prevucite nadole na zadnjem ekranu da biste pristupili kontrolnoj tabli.

1. Okrenite kameru u željenu orijentaciju.
2. Dodirnite  na kontrolnoj tabli.

Ekran je sada fiksiran i podudaraće se sa orijentacijom kamere.

Pažnja: Fiksiranje ekrana na ovaj način funkcionišaće samo kada se Orientation (Orijentacija) podesi na All (Sve) (podrazumevano) u okviru Preferences (Željena podešavanja).

Podešavanje orijentacije ekrana

PODEŠAVANJE LANDSCAPE LOCK (FIKSIRANJE POLOŽENE ORIJENTACIJE)

Možete da podesite GoPro tako da snima samo u horizontalnoj orijentaciji.

Prevucite nadole na zadnjem ekranu da biste pristupili kontrolnoj tabli.

1. Prevucite ulevo i dodirnite Preferences > Displays > Orientation (Željena podešavanja > Ekрани > Oriјentacija).
2. Prebacite iz Auto (Automatski) (podrazumevano) na Landscape (Položeno).

GoPro će snimati u ispravnoj orijentaciji, bez obzira na to da li je kamera postavljena u željeni položaj ili naopako okrenuta. Oriјentaciju možete da fiksirate i na kontrolnoj tabli.

Snimanje video zapisa

Vaš GoPro fabrički ima tri memorisane postavke za video. Svaka od njih ima posebnu namenu. Kada izaberete memorisanu postavku, pritisnite taster zatvarača  da biste započeli snimanje.

STANDARD (STANDARDNO) (PODRAZUMEVANO)

Svestrana memorisana postavka koja je sjajna za snimanje u svim uslovima. Ova postavka snima video zapise rezolucije 4K brzinom od 30 kadrova po sekundi (fps) koji se mogu reprodukovati preko celog ekrana na telefonu i TV-u. Digitalni objektiv je podešen na Wide (Širokougao) kako bi kadar obuhvatio što veći prizor.

ACTIVITY (AKTIVNOST)

Koristite ovu memorisanu postavku da biste snimili izuzetno živopisne snimke omiljenih aktivnosti. Ova postavka snima video zapis rezolucije 4K brzinom od 60 fps pomoću digitalnog objektiva SuperView. Na taj način, video zapis dobija klasičan GoPro izgled i pogodan je za reprodukciju preko celog ekrana u visokoj rezoluciji.

CINEMATIC (BIOSKOPSKI)

Snima neverovatne video zapise u visokoj rezoluciji 5,3K brzinom 30 fps. Ova memorisana postavka koristi digitalne objektivne za linearno i nivelisanje sa horizontom kako bi umanjila efekat ribljeg oka i dala vašem snimku dramatičnu bioskopsku notu sa izuzetno stabilnim horizontom.

Snimanje video zapisa

PREČICE NA EKRANU

Memorisane postavke za video zapise povezane su sa četiri podrazumevane prečice, mada ih možete zameniti drugim prečicama.

Da biste saznali više, pogledajte [Personalizovanje prečica na ekranu](#) (stranica 36).

SLO-MO (USPORENI SNIMAK)

Dodirnite prečicu za usporeni snimak da biste promenili brzinu snimanja videa.

1. Dodirnite **2x** pre početka snimanja.

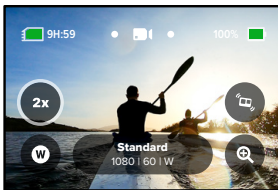

Snimanje video zapisa

2. Klizačem izaberite usporeni snimak brzine 1x (pri 24 ili 30 kadrova u sekundi), 2x, 4x ili 8x.



Pažnja: Dostupne brzine se razlikuju u zavisnosti od rezolucije i digitalnog objektiva. Slo-Mo (Usporeni snimak) nije dostupan kada snimate u režimu 5K 4:3.

3. Pritisnite taster zatvarača da biste započeli snimanje.

SAVET STRUČNJAKA: Svaki video zapis snimljen kao usporen snimak može se reprodukovati kao usporen snimak ili pri normalnoj brzini.

Snimanje video zapisa

Digitalni objektiv

Zamena digitalnih objektiv na GoPro kameri je poput zamene objektivna na nekom klasičnom foto-aparatu. Oni utiču na vidno polje, isecanje i efekat ribljev oka na snimcima.

1. Dodirnite **W**.

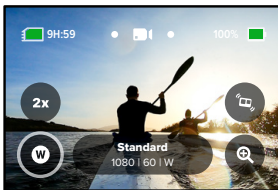

2. Prelistajte opcije da biste uživo videli prikaz svake opcije, pa dodirnite onu koja vam se sviđa.



Paznja: Neki digitalni objektiv funkcionišu samo uz izabrane brzine kadrova. Vaš GoPro automatski prilagođava brzinu kadrova prilikom zamene objektiv, ako je to potrebno.

Snimanje video zapisa

HyperSmooth

Prečica za HyperSmooth vam omogućava da brzo izaberete nivo stabilizacije videa.

1. Dodirnite **HS** pre početka snimanja.

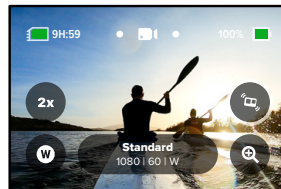

2. Klizačem izaberite stanje funkcije HyperSmooth: Off (Isključeno), Standard (Standardno), High (Visoko) ili Boost (Pojačanje).



Da biste saznali više, pogledajte [HyperSmooth stabilizacija video zapisa](#) (stranica 145).

Snimanje video zapisa

Pažnja: Opcije funkcije HyperSmooth mogu da variraju u zavisnosti od izabrane rezolucije i brzine kadrova video zapisa. HyperSmooth pojačanje se automatski uključuje kada izaberete digitalni objektiv Narrow (Usko).

SAVET STRUČNJAKA: HyperSmooth pojačanje pruža vrhunsku stabilizaciju video zapisa pomoću uskog izrezivanja slike. Isključite HyperSmooth za neizrezani, nestabilizovani snimak ili iskoristite podešavanja Standard (Standardno) ili High (Visoko) za stabilizovani video zapis sa širim vidnim poljem.

Snimanje video zapisa

Touch Zoom (Zumiranje dodirom)

Touch Zoom (Zumiranje dodirom) vam pomaže da steknete bliži uvid u akciju.

1. Dodirnite .

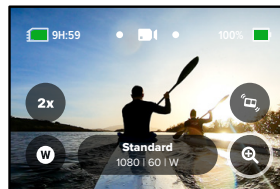

2. Koristite klizač da biste odredili koliko želite da zumirate.



3. Nivo zumiranja je fiksiran dok ga ponovo ne podesite, promenite režim snimanja ili isključite kameru.

Podešavanja video zapisa

U nastavku je pregled podešavanja video zapisa. Dodirnite , a zatim podešavanje da biste ga izmenili.

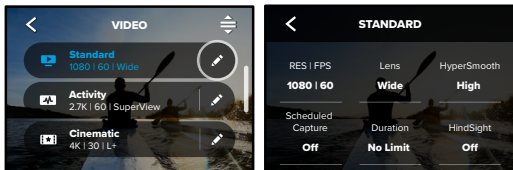



MODE (REŽIM) (DOSTUPNO PRILIKOM KREIRANJA PRILAGOĐENE MEMORISANE POSTAVKE)

Odaberite željeni režim: Video (za uobičajene video zapise) ili Looping (Neprekidno snimanje).

Looping (Neprekidno snimanje)

Looping (Neprekidno snimanje) vam omogućava da uštedite prostor na SD kartici tako što ćete snimati neprekidno sve dok ne uhvatite željeni momenat. Koristite ovu opciju kada čekate da se nešto dogodi (na primer, tokom pećanja) ili kada se možda neće dogoditi ništa (kao auto-kameru).

Evo kako to funkcioniše:

- Ako izaberete interval od 5 minuta, biće sačuvano samo poslednjih 5 minuta kada pritisnete taster zatvarača  za prekid snimanja.
- Ako snimate 5 minuta i ne pritisnete taster zatvarača , kamera će se vratiti unazad i presnimiti početak video snimka.

Podešavanja video zapisa

RES | FPS (REZOLUCIJA / BROJ KADROVA U SEKUNDI)

Rezolucije (RES) su grupisane prema odnosu širine i visine. Visoke rezolucije 4:3 (sjajne za selfije i snimke sa tačke posmatranja) nalaze se u gornjem redu. Rezolucije širokog formata 16:9 (sjajne za filmske snimke) nalaze se u donjem redu.

Brzine kadrova u sekundi (fps) nalaze se u donjem delu ekrana. Brzine kadrova za rezoluciju koju izaberete prikazane su belom bojom. Nedostupne brzine kadrova su sive boje. Veću brzinu kadrova koristite za snimanje brze akcije ili usporene snimke.

Podrazumevana rezolucija i fps se razlikuju u zavisnosti od odabrane memorisane postavke.

Da biste saznali više, pogledajte:

- [Rezolucija video snimka](#) (stranica 154)
- [Broj kadrova u sekundi \(FPS\)](#) (stranica 135)
- [Odnos širina/visina](#) (stranica 136)

LENS (OBJEKTIV)

Odaberite najbolji digitalni objektiv za snimanje: SuperView, Wide (Širokougao), Linear (Linearno), Linear + Horizon Leveling (Linearno i nivelisanje sa horizontom) ili Narrow (Usko). Podrazumevani objektiv će se razlikovati u zavisnosti od memorisane postavke. *Pažnja:* Dostupni objektivni se razlikuju u zavisnosti od rezolucije i broja kadrova koje izaberete.

Da biste saznali više, pogledajte [Digital Lenses \(Video\)](#) ([Digitalni objektiv \(Video\)](#)) (stranica 137).

Podešavanja video zapisa

INTERVAL (LOOPING) (INTERVAL (NEPREKIDNO SNIMANJE))

Izaberite koliko dugo želite da GoPro snima pre nego što se vrati na početak video zapisa i počne da presnimava. Podrazumevani interval je 5 minuta.

Da biste saznali više, pogledajte [Looping Interval \(Interval neprekidnog snimanja\)](#) (stranica 146).

HYPERSMOOTH

Opcija za stabilizaciju video zapisa HyperSmooth je savršena za vožnju bicikla, skijanje, snimanje iz ruke i još mnogo toga i pruža neverovatno glatke snimke bez korišćenja gimbala. Dostupna podešavanja su Off (Isključeno), Standard (Standardno), High (Visoko) i Boost (Pojačanje).

Da biste saznali više, pogledajte [HyperSmooth stabilizacija video zapisa](#) (stranica 145).

SCHEDULED CAPTURE (ZAKAZANO SNIMANJE)

Podesite kada će se GoPro kamera uključiti i započeti snimanje.

DURATION (TRAJANJE)

Izaberite koliko dugo će kamera snimati pre nego što se automatski zaustavi.

HINDSIGHT

Izaberite da li funkcija HindSight čuva 15 ili 30 sekundi video zapisa pre nego što pritisnete taster zatvarača .

TIMER (TAJMER)

Podesite tajmer od 3 ili 10 sekundi za video zapis.

Podešavanja video zapisa

ZOOM (ZUMIRANJE)

Touch Zoom (Zumiranje dodirom) vam pomaže da steknete bliži uvid u akciju. Koristite klizač sa desne strane da biste fiksirali nivo zumiranja.

PROTUNE

Protune omogućava ručnu kontrolu nad naprednim podešavanjima, kao što su Bit Rate (Brzina protoka), Color (Boja), ISO Limit (ISO ograničenje), Exposure (Ekspozicija) i podešavanje mikrofona.

Da biste saznali više, pogledajte [Protune](#) (početna stranica 158).

Slikanje



GoPro ima četiri memorisane postavke za fotografije. Jednostavno izaberite željeni tip fotografije i pritisnite taster zatvarača  da biste napravili snimak. Sve fotografije se snimaju sa 23 MP, a podrazumevani digitalni objektiv je podešen na ugao Wide (Širokougao).

PHOTO (FOTOGRAFIJA) (PODRAZUMEVANO)

Pomoću ove memorisane postavke možete da pravite fotografije uz SuperPhoto obradu slika. Jednim pritiskom na taster zatvarača  napravite jednu fotografiju.

LIVEBURST

LiveBurst snima rafal fotografija 1,5 s pre i 1,5 s nakon pritiska na taster zatvarača . Možete da pregledate rafalne snimke da biste pronašli savršeni snimak ili da podelite rafalni snimak kao kratak video zapis. Svi LiveBurst snimci se snimaju na 12 MP.

BURST (RAFALNO SNIMANJE)

Burst (Rafalno snimanje) snima niz fotografija ogromnom brzinom. Zbog toga je ova postavka savršena za snimanje akcije. Ova memorisane postavka automatski snima do 25 fotografija u 1 sekundi u zavisnosti od osvetljenosti.

NIGHT (NOĆNI REŽIM)

Memorisana postavka Night (Noćni režim) automatski podešava brzinu zatvarača na kameri kako bi snimak bio bolje osvetljen. Ovaj režim je savršen za prigušeno osvetljenje ili mračne prizore, ali ne preporučuje se za snimanje rukom ili snimanje kamerom postavljenom na opremu dok se kamera kreće.

Snimanje fotografija

PREČICE NA EKRANU

Memorisane postavke za fotografije povezane su sa četiri podrazumevane prečice, ali možete da ih zamenite bilo kojim drugim prečicama.

Da biste saznali više, pogledajte [Personalizovanje prečica na ekranu](#) (stranica 36).

Pažnja: Izlaz je samo podrazumevana prečica za memorisanu postavku Photo (Fotografija), ali možete da je podesite za režime Burst (Rafalno snimanje) i Night (Noćni režim).

Photo Timer (Tajmer za fotografije)

Koristite tajmer da biste podesili selfi, grupnu fotografiju i drugo.

1. Dodirnite .

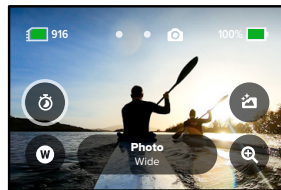

Snimanje fotografija

2. Izaberite 3 sekunde (odlično za selfije) ili 10 sekundi (odlično za grupe fotografije).



3. Pritisnite taster zatvarača . Kamera će započeti odbrojavanje. Takođe će dati zvučni signal, a prednja lampica statusa će trepereti. I jedno i drugo će se ubrzavati kako vreme do snimanja fotografije bude odmicalo.



Pažnja: Da bi se izbegle zamagljene neosvetljene slike, tajmer je automatski podešen na 3 sekunde kada prebacite na režim Night Photo (Noćne fotografije).

Snimanje fotografija

Digital Lenses (Digitalni objektiv)

Digitalni objektiv utiču na vidljivo polje isecanje i efekat ribljeg oka na fotografiji. Menjajte digitalne objektivne da biste videli koji vam najviše odgovara za konkretni snimak.

1. Dodirnite .

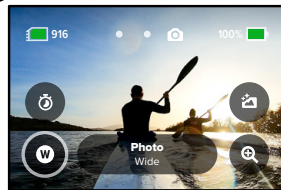

2. Prelistajte opcije da biste uživo videli prikaz svake opcije, pa dodirnite onu koja vam se sviđa.



Pažnja: LiveBurst koristi samo objektiv Wide (Širokougaono).

Snimanje fotografija

Output (Izlaz)

Vaš GoPro vam omogućava da odlučite kako se fotografije obrađuju i čuvaju. Režim Photo (Fotografija) (snimanje pojedinačnih fotografija) nudi najviše opcija.

Output (Izlaz)	Režim	Opis
SuperPhoto (podrazumevano)	Režim fotografije	Automatski koristi naprednu obradu slika za najbolje moguće fotografije pri svakom nivou osvetljenosti. Obrada snimaka može da potraje duže.
HDR	Režim fotografije	Snima i kombinuje više slika u jedan snimak. Ističe detalje u prizorima koji mešaju jarku svetlost i senke.
Standardno	Photo (Fotografija), Burst (Rafalno snimanje), Night (Noćni režim)	Čuva fotografije kao standardne .jpg datoteke.
RAW	Photo (Fotografija), Burst (Rafalno snimanje), Night (Noćni režim)	Čuva svaku fotografiju kao .jpg i .gpr datoteku kako biste mogli da ih obradite u omiljenim programima za obradu slika.

Snimanje fotografija

1. Dodirnite .

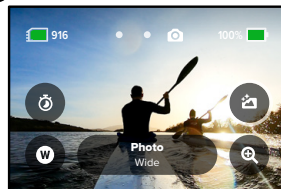

2. Listajte kroz opcije sa desne strane, pa dodirnite željenu opciju.



Snimanje fotografija

Touch Zoom (Zumiranje dodirom)

Touch Zoom (Zumiranje dodirom) vam pomaže da steknete bliži uvid u akciju.

1. Dodirnite .

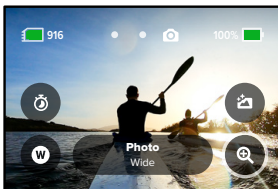

2. Koristite klizač da biste odredili koliko želite da zumirate.



3. Nivo zumiranja je fiksiran dok ga ponovo ne podesite, promenite režim snimanja ili isključite kameru.

SAVET STRUČNJAKA: Možete da podesite sliku koristeći bilo koju kombinaciju opcija Burst (Rafalno snimanje), Photo Timer (Tajmer za fotografije) i Zoom (Zumiranje).

Podešavanja fotografija

U nastavku je pregled dostupnih podešavanja fotografija. Dodirnite  da biste pristupili meniju podešavanja, pa dodirnite željeno podešavanje da biste napravili izmene.

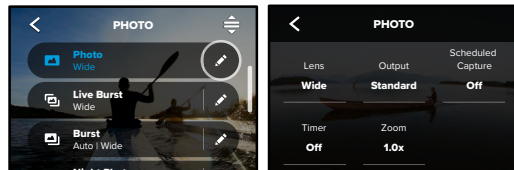

LENS (OBJEKTIV)

Odaberite najbolji digitalni objektiv za svoj snimak: Wide (Širokougaono), Linear (Linearno) ili Narrow (Usko). Prelistajte opcije sa desne strane da biste uživo videli prikaz svake opcije, pa dodirnite onu koja vam se sviđa.

Da biste saznali više, pogledajte [Digital Lenses \(Photo\) \(Digitalni objektiv \(Fotografije\)\)](#) (početna stranica 150).

IZLAZ (PHOTO (FOTOGRAFIJA), BURST (RAFALNO SNIMANJE), NIGHT (NOĆNI REŽIM))

Podesite nivo obrade za snimak i izaberite način čuvanja datoteka. Odaberite formate SuperPhoto, HDR, Standard (Standardno) ili RAW.

Da biste saznali više, pogledajte:

- [SuperPhoto](#) (početna stranica 147)
- [Veliki promenljivi opseg slikanja \(HDR\)](#) (početna stranica 147)
- [RAW format](#) (početna stranica 151)

Podešavanja fotografija

SCHEDULED CAPTURE (ZAKAZANO SNIMANJE)

Podesite kada će se GoPro kamera uključiti i snimiti fotografiju.

TIMER (TAJMER)

Podesite tajmer na 3 sekunde ili 10 sekundi za svoju fotografiju.

ZOOM (ZUMIRANJE)

Touch Zoom (Zumiranje dodirrom) vam pomaže da steknete bliži uvid u akciju. Koristite klizač sa desne strane da biste fiksirali nivo zumiranja.

ZATVARAČ – NIGHT (NOĆNE FOTOGRAFIJE)

Izaberite koliko dugo želite da zatvarač kamere ostane otvoren prilikom pravljenja noćnih fotografija. Izaberite dužu ekspoziciju za mračna okruženja.

Da biste saznali više, pogledajte [Shutter Speed \(Brzina zatvarača\)](#) (stranica 149).

BURST RATE (BRZINA RAFALNOG SNIMANJA) (BURST (RAFALNO SNIMANJE))

Odaberite broj fotografija koje kamera snima tokom rafala od 1, 3, 6 ili 10 sekundi.

Da biste saznali više, pogledajte [Burst rate \(Brzina rafalnog snimanja\)](#) (stranica 150).

PROTUNE (PHOTO (FOTOGRAFIJA), BURST (RAFALNO SNIMANJE), NIGHT (NOĆNI REŽIM))

Protune omogućava ručnu kontrolu nad naprednim podešavanjima, kao što su Bit Rate (Brzina protoka), Color (Boja), ISO Limit (ISO ograničenje) i Exposure (Ekspozicija).

Da biste saznali više, pogledajte [Protune](#) (početna stranica 158).

Time Lapse (Snimanje u intervalima)

Time Lapse (Snimanje u intervalima) pretvara duge događaje u kratke video zapise koji se mogu deliti tako što snima kadar video zapisa u zadatim intervalima. Kamera GoPro ima tri memorisane postavke za Time Lapse (Ubrzani snimak). Sve što treba da uradite je da pritisnete taster zatvarača  da biste započeli snimanje, a zatim ga pritisnete ponovo da biste zaustavili snimanje.

TIMEWARP (PODRAZUMEVANO)

HERO10 Black vam omogućava da ubrzate vreme pomoću funkcije stabilizacije video zapisa TimeWarp koja vam omogućava da snimate odlično stabilizovane video zapise u intervalima dok ste u pokretu. Ova memorisana postavka snima video zapise od 1080p pomoću digitalnog objektiva Wide (Širokougaono), a pri tome automatski prilagođava brzinu snimanja radi najboljih rezultata.

Dodirnite ekran tokom snimanja da biste aktivirali opciju Speed Ramp (Promena brzine). To usporava funkciju TimeWarp na stvarnu brzinu ili upola brzine. Dodirnite ekran ponovo da biste da biste ponovo ubrzali.

SAVET STRUČNJAKA: Takođe možete koristiti taster Mode (Režim)  da aktivirate Speed Ramp (Promena brzine). Pomerajte se nadole do prečica u meniju podešavanja da biste ih podesili.

Time Lapse (Snimanje u intervalima)

TIME LAPSE (SNIMANJE U INTERVALIMA)

Koristite ovu memorisanu postavku da biste pravili snimke u intervalima dok je kamera na nosaču i stabilna. Ova postavka je sjajna za zalaske sunca, umetničke projekte i druge snimke koji se odvijaju tokom dužeg perioda. Ona snima video zapise u rezoluciji od 1080p pomoću digitalnog objektiva Wide (Širokougaono), pri čemu snima novi snimak na svakih 0,5 sekundi.

NIGHT LAPSE (SNIMANJE U INTERVALIMA NOĆU)

Funkcija Night Lapse (Snimanje u intervalima noću) napravljena je za snimanje ubrzanih video snimaka u okruženjima bez osvetljenja ili sa slabim osvetljenjem. Automatski prilagođava brzinu zatvarača kako bi propustila više svetlosti i bira interval koji će vam pružiti najbolje rezultate. Ona snima video zapise rezolucije 1080p pomoću digitalnog objektiva Wide (Širokougaono). Funkcija Night Lapse (Ubrzani snimak noću) se ne preporučuje za snimanje rukom ili snimanje kamerom postavljenom na nosač dok se kamera kreće.

SAVET STRUČNJAKA: HERO10 Black ujedno može da snima fotografije pomoću postavki Time Lapse (Snimanje u intervalima) i Night Lapse (Snimanje u intervalima noću). Jednostavno izaberite Format u podešavanjima i odaberite Photo (Fotografija).

Time Lapse (Snimanje u intervalima)

PREČICE NA EKRANU

Memorisane postavke za snimanje u intervalima su povezane sa dve podrazumevane prečice, ali možete da ih zamenite bilo kojim drugim prečicama.

Da biste saznali više, pogledajte [Personalizovanje prečica na ekranu](#) (stranica 36).

SAVET STRUČNJAKA: Iako postoje samo dve podrazumevane prečice, možete da izaberete najviše četiri.

Digital Lenses (Digitalni objektiv)

Zamenite digitalne objektivne da biste promenili vidno polje, isecanje i efekat ribljeg oka na svom snimku.

1. Dodirnite **W**.

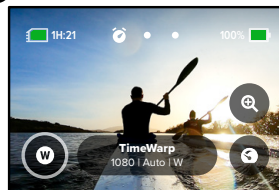

Time Lapse (Snimanje u intervalima)

2. Prelistajte opcije da biste uživo videli prikaz svake opcije, pa dodirnite onu koja vam se sviđa.



Pažnja: Dostupni objektivi se razlikuju u zavisnosti od izabranog režima.

Time Lapse (Snimanje u intervalima)

Touch Zoom (Zumiranje dodirom)

Touch Zoom (Zumiranje dodirom) vam pomaže da steknete bliži uvid u akciju.

1. Dodirnite .

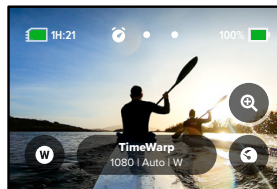

2. Koristite klizač da biste odredili koliko želite da zumirate.



3. Nivo zumiranja je fiksiran dok ga ponovo ne podesite, promenite režim snimanja ili isključite kameru.

Time Lapse (Snimanje u intervalima)

Speed Ramp (Promena brzine) (TimeWarp)

Podesite funkciju Speed Ramp (Promena brzine) da biste usporili TimeWarp video zapis do 1x stvarne brzine (30 fps) ili 0,5x vrednosti upala brzine (60 fps).

Pažnja: Funkcija upola brzine dostupna je prilikom snimanja u rezoluciji 1080p.

1. Dodirnite  da biste prebacili funkciju Speed Ramp (Promena brzine) sa stvarne brzine (podrazumevano) na upola brzine.

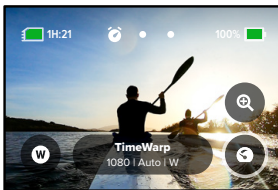

2. Dodirnite ekran tokom snimanja da biste usporili video zapis. Dodirnite ponovo da biste ga ponovo ubrzali.

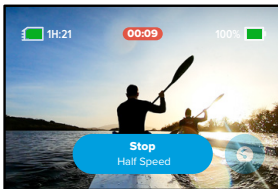

Podešavanje Time Lapse režima

Evo kako možete da prilagodite podešavanja za Time Lapse (Snimanje u intervalima). Dodirnite , a zatim dodirnite podešavanje da biste ga izmenili.

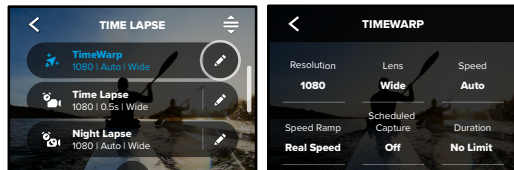

RESOLUCIJA (REZOLUCIJA)

Rezolucije (RES) su grupisane prema odnosu širine i visine. Visoke rezolucije 4:3 (sjajne za selfije i snimke sa tačke posmatranja) nalaze se u gornjem redu. Rezolucije širokog formata 16:9 (sjajne za filmske snimke) nalaze se u donjem redu.

Da biste saznali više, pogledajte:

- *Video Resolution (TimeWarp, Time Lapse Video) (Rezolucija video snimka (TimeWarp, Video zapis snimljen u intervalima))* (stranica 154)
- *Odnos širina/visina* (stranica 136)

Podešavanja Time Lapse režima

OBJEKTIV

Odaberite najbolji digitalni objektiv za svoj snimak: Wide (Širokougaono), Linear (Linearno) ili Narrow (Usko). Prelistajte opcije sa desne strane da biste uživo videli prikaz svake opcije, pa dodirnite onu koja vam se sviđa.

Pažnja: Dostupni objektivni se razlikuju u zavisnosti od izabranog režima.

Da biste saznali više, pogledajte *Digital Lenses (Photo) (Digitalni objektivni (Fotografije))* (stranica 150).

SCHEDULED CAPTURE (ZAKAZANO SNIMANJE)

Podesite kada će se GoPro kamera uključiti i započeti snimanje.

DURATION (TRAJANJE)

Izaberite koliko dugo će kamera snimati pre nego što se automatski zaustavi.

TIMER (TAJMER)

Podesite tajmer na 3 sekunde ili 10 sekundi za snimanje u intervalima.

ZOOM (ZUMIRANJE)

Touch Zoom (Zumiranje dodirrom) vam pomaže da steknete bliži uvid u akciju. Koristite klizač sa desne strane da biste fiksirali nivo zumiranja.

SPEED (TIMEWARP) (BRZINA (TIMEWARP))

Podesite brzinu video zapisa. Izaberite manju brzinu (2x ili 5x) za kratkotrajne aktivnosti ili veće brzine (10x, 15x ili 30x) za duže aktivnosti. Ostavite brzinu na Auto (Automatski) (podrazumevano) da biste omogućili kameri GoPro da automatski podesi brzinu prema pokretu, detekciji prizora i osvetljenosti.

Da biste saznali više, pogledajte *TimeWarp Video Speed (Brzina TimeWarp video snimaka)* (stranica 152).

Podešavanja Time Lapse režima

SPEED RAMP (TIMEWARP) (PROMENA BRZINE (TIMEWARP))

Izaberite da usporite TimeWarp video zapis na stvarnu brzinu ili upola brzine tokom snimanja.

Da biste saznali više, pogledajte *TimeWarp Video Speed (Brzina TimeWarp video snimaka)* (stranica 152).

FORMAT (TIME LAPSE (SNIMANJE U INTERVALIMA), NIGHT LAPSE (SNIMANJE U INTERVALIMA NOĆU))

Prebacite se sa snimanja video zapisa Time Lapse (Snimanje u intervalima) i Night Lapse (Snimanje u intervalima noću) na snimanje fotografija Time Lapse (Snimanje u intervalima) i Night Lapse (Snimanje u intervalima noću). Ovaj format fotografije snima kontinuiranu seriju fotografija u zadatim intervalima. To vam omogućava da se usredsredite na aktivnost umesto na kameru. Nakon snimanja možete da pregledate sve fotografije i pronađete najuspelije snimke.

INTERVAL (TIME LAPSE) (INTERVAL (SNIMANJE U INTERVALIMA))

Izaberite koliko često želite da kamera snima kadar video zapisa ili pravi fotografiju. Koristite kraće intervale za brze aktivnosti ili duže intervale za dugotrajne aktivnosti.

Da biste saznali više, pogledajte *Time Lapse Interval (Interval za snimanje u intervalima)* (stranica 155).

INTERVAL (NIGHT LAPSE) (INTERVAL (SNIMANJE U INTERVALIMA NOĆU))

Podesite koliko često kamera pravi snimke pri niskom i veoma niskom nivou osvetljenosti. Izaberite kratke intervale za prizore sa mnogo kretanja i više svetlosti. Duže intervale koristite za prizore sa malo ili nimalo kretanja i svetlosti.

Da biste saznali više, pogledajte *Night Lapse Interval (Interval ubrzanog snimka noću)* (stranica 157).

Podešavanja Time Lapse režima

OUTPUT (IZLAZ) (TIME LAPSE PHOTO (FOTOGRAFIJE U INTERVALIMA), NIGHT LAPSE PHOTO (FOTOGRAFIJE U INTERVALIMA NOĆU))

Sačuvajte fotografije kao standardne .jpg ili RAW datoteke.

Da biste saznali više, pogledajte [RAW format](#) (stranica 151).

SHUTTER (NIGHT LAPSE) (ZATVARAČ (UBRZANI SNIMAK NOĆU))

Izaberite koliko dugo želite da zatvarač kamere ostane otvoren prilikom pravljenja noćnih fotografija. Izaberite dužu ekspoziciju za mračna okruženja.

Da biste saznali više, pogledajte [Shutter Speed \(Brzina zatvarača\)](#) (stranica 149).



PROTUNE (TIMEWARP, TIME LAPSE VIDEO (VIDEO ZAPIS U INTERVALIMA), NIGHT LAPSE VIDEO (VIDEO ZAPIS U INTERVALIMA NOĆU))

Ručno podesite napredna podešavanja video zapisa.

Da biste saznali više, pogledajte [Protune](#) (početna stranica 158).

Strimovanje uživo i režim veb kamere

PODEŠAVANJE STRIMOVANJA UŽIVO

1. Povežite se sa aplikacijom GoPro Quik. Više informacija potražite u odeljku [Povezivanje sa aplikacijom GoPro Quik](#) (stranica 98).
2. U aplikaciji dodirnite  da biste kontrolisali kameru.
3. Dodirnite  i pratite uputstva za konfigurisanje strimovanja.

Kompletna postupna uputstva potražite na gopro.com/live-stream-setup.

KORIŠĆENJE GOPRO KAMERE KAO VEB KAMERE

Vaša GoPro kamera i računar moraju da se podese na režim veb kamere pre nego što počnete da emitujete uživo. Vaša kamera je podrazumevano podešena na režim veb kamere. Povežite kameru sa računarom pomoću priloženog USB-C kabla, a zatim se pridržavajte postupnih uputstava za podešavanje na lokaciji gopro.com/webcam.

Kontrola ekspozicije

Vaš GoPro skenira celokupnu scenu i bira odgovarajući nivo ekspozicije za vašu sliku. Opcija Exposure Control (Kontrola ekspozicije) vam omogućava da izaberete da podesite ekspoziciju samo za određeni deo kadra.

Pogledajte pregled kadra na dodirnom ekranu. Isprobajte Exposure Control (Kontrolu ekspozicije) ako su neki segmenti previše tamni ili previše svetli.

PODEŠAVANJE KONTROLE EKSPOZICIJE

Ako vozite snoubord tokom sunčanog dana, možete da fiksirate ekspoziciju na osnovu jakne vašeg subjekta. Na taj način ćete sprečiti da slike budu podekspozicionirane (previše tamne) u poređenju sa svetlim snegom.

1. Dodirnite i zadržite bilo koje mesto na zadnjem dodirnom ekranu dok se ne pojave uglaste zagrade. Ekspozicija će se zasnivati na tom području u zagradama.

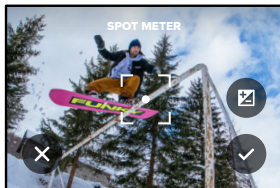

SAVET STRUČNJAKA: Kada dodirnete i zadržite centar ekrana, otvara se opcija Spot Meter (Merenje u tački). Odrediće ekspoziciju na osnovu centra ekrana.

Kontrola ekspozicije

2. Ekspoziciju možete da promenite prevlačenjem zagrada na drugo mesto na ekranu.

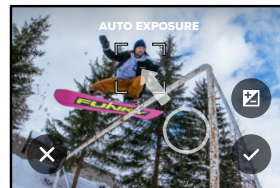

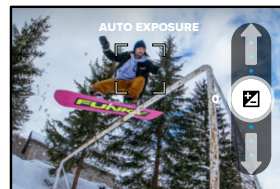

3. Osvetljenost se može fino podesiti dodirom na . Ovo vam omogućava da podesite opciju Exposure Value Compensation (Kompenzacija vrednosti ekspozicije) – EV Comp.



Prevucite naviše da posvetlite sliku. Prevucite nadole da je potamnite. Možete da podesite najviše po dva zaustavljanja u svakom smeru.

Kontrola ekspozicije

4. Pogledajte ekran da vidite da li ekspozicija dobro izgleda. Dodirnite

 unutar uglastih zagrada da biste fiksirali ekspoziciju. Možete i da dodirnete  da otkazete izmene.

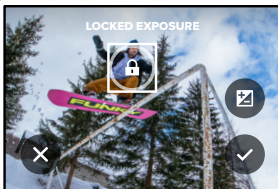

Kontrola ekspozicije

ISKLUČIVANJE KONTROLE EKSPOZICIJE

Kada dodirnete zagrade na ekranu snimanja, isključićete opciju Exposure Control (Kontrola ekspozicije) i resetovaćete kameru na automatsku ekspoziciju celog ekrana.

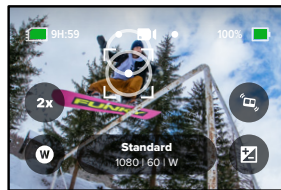

Pažnja: Ako je EV Comp (Kompenzacija vrednosti ekspozicije) podešena dok je bila aktivna funkcija Exposure Control (Kontrola ekspozicije), vратиće se na svoje podrazumevano podešavanje kada se isključi Exposure Control (Kontrola ekspozicije). Više informacija potražite u odeljku [Exposure Value Compensation \(Kompenzacija vrednosti ekspozicije\) – EV Comp](#) (stranica 163)

Upravljanje GoPro kamerom pomoću glasa

Voice Control (Kontrola glasom) omogućava jednostavno upravljanje GoPro uređajem bez ruku. Ova opcija je odlična ako su vam ruke zauzete na volanu bicikla, skijama i raznim drugim stvarima. Samo recite GoPro kameri šta želite da uradite.

UKLJUČIVANJE I ISKLJUČIVANJE OPCIJE VOICE CONTROL (KONTROLA GLASOM)

1. Prevucite nadole na zadnjem ekranu da biste pristupili kontrolnoj tabli.
2. Dodirnite  da biste uključili ili isključili opciju Voice Control (Kontrola glasom).

SNIMANJE POMOĆU OPCIJE VOICE CONTROL (KONTROLA GLASOM)

Kada je uključena opcija Voice Control (Kontrola glasom), možete jednostavno da kažete svojoj GoPro kameri da počne snimanje.

Komanda	Opis
GoPro, capture	Počinje snimanje u režimu u kom je kamera.
GoPro, stop capture	Prekida snimanje u Video režimu i režimu Time Lapse (Snimanje u intervalima). Režimi Photo (Režim fotografije), LiveBurst i Burst (Rafalno snimanje) se sami prekidaju.

SAVET STRUČNJAKA: Izgovaranjem „GoPro, capture“ i „GoPro, stop capture“ aktivirate taster zatvarača bez korišćenja ruku. Počinju i prekidaju snimanje koristeći trenutni režim i podešavanja kamere.

Upravljanje GoPro kamerom pomoću glasa

SPISAK GLASOVNIH KOMANDI

Postoje dva tipa glasovnih komandi: Komande za radnju i komande za režim.

Korišćenje komandi za radnju

Ove komande vam omogućavaju da menjate režime u pokretu. Ako ste upravo snimili video zapis, možete da kažete „GoPro, take a photo“ (GoPro, napravi fotografiju) da biste napravili fotografiju bez ručnog menjanja režima.

Komanda za radnju	Opis
GoPro, start recording	Pokreće snimanje video zapisa.
GoPro, HiLight	Dodaje HiLight oznaku video zapisu tokom snimanja.
GoPro, stop recording	Zaustavlja snimanje video zapisa.
GoPro, take a photo	Slika jednu fotografiju.
GoPro, shoot burst	Rafalno snima fotografije.
GoPro, start time lapse	Počinje snimanje u poslednjem korišćenom režimu za ubrzani snimak.
GoPro, stop time lapse	Zaustavlja time lapse snimanje.
GoPro, turn off	Kamera se isključuje.

Upravljanje GoPro kamerom pomoću glasa

Korišćenje komandi za režim

Koristite ove komande za menjanje režima snimanja u pokretu. Zatim recite „GoPro, capture“ (GoPro snimanje) ili pritisnite taster zatvarača da biste napravili sliku.

Komanda za režim	Opis
GoPro, Video mode	Prebacuje kameru u Video režim (ali ne počinje da snima).
GoPro, Photo mode	Prebacuje kameru u Photo režim (Režim fotografije) (ali ne slika).
GoPro, Time Lapse mode	Prebacuje kameru u režim Time Lapse Photo (Fotografije snimljene u intervalima) (ali ne počinje da pravi fotografije snimljene u intervalima).

SAVET STRUČNJAKA: Ako snimate video zapis ili snimak u intervalima, morate da prekinete snimanje pritiskanjem tastera Shutter (Zatvarač) ili izgovaranjem: "GoPro, stop capture" pre isprobavanja nove komande.

Upravljanje GoPro kamerom pomoću glasa

POGLEDAJTE KOMPLETNU LISTU KOMANDI NA KAMERI

1. Prevucite nadole na zadnjem ekranu da biste pristupili kontrolnoj tabli.
2. Prevucite ulevo i dodirnite Preferences > Voice Control > Commands (Željena podešavanja > Kontrola glasom > Komande).

PROMENA JEZIKA FUNKCIJE VOICE CONTROL (KONTROLA GLASOM)

1. Prevucite nadole na zadnjem ekranu da biste pristupili kontrolnoj tabli.
2. Prevucite ulevo i dodirnite Preferences > Voice Control > Language (Željena podešavanja > Kontrola glasom > Jezik).





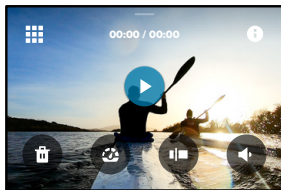

Pažnja: Na opciju Voice Control (Kontrola glasom) mogu da utiču vetar, buka i vaša udaljenost od kamere. Održavajte čistoću kamere i obrišite eventualne nečistoće da biste ostvarili najbolje performanse.

Reprodukcija sadržaja



Prevucite nagore da biste videli poslednji snimljeni video zapis, fotografiju ili rafalni snimak. Prevucite nalevo i nadesno da biste pregledali ostale datoteke na SD kartici.



Medijska galerija obuhvata sledeće opcije reprodukcije:

-  Pauziranje reprodukcije
-  Nastavljanje reprodukcije
-  Prikaz svih sadržaja na SD kartici
-  Prikaz svih režima i podešavanja koja se koristi pri snimanju
-  Brisanje datoteke sa SD kartice
-  Reprodukcija u usporenoj verziji ili normalnoj brzini
-  Koristite klizač da biste pregledali sadržaj video zapisa, rafalnih snimaka i fotografija ubrzanog snimka

Reprodukcija sadržaja

-  Dodavanje/uklanjanje HiLight oznake
-  Podesite jačinu zvuka reprodukcije
-  Idite na prethodnu ili sledeću fotografiju u okviru rafalnog snimka ili grupe kontinuiranih fotografija

Pažnja: Opcije reprodukcije se razlikuju u zavisnosti od vrste sadržaja koji pregledate.

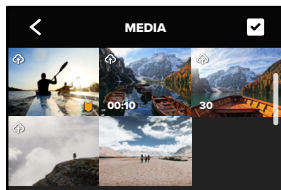

SAVET STRUČNJAKA: Neke opcije reprodukcije nisu dostupne kada držite kameru u vertikalnom položaju. Podesite ta podešavanja u horizontalnom položaju pre nego što okrenete kameru.

Reprodukcija sadržaja



KORIŠĆENJE PRIKAZA GALERIJE



Prikaz galerije vam omogućava brz pristup svim video zapisima i fotografijama sačuvanim na SD kartici.

1. Na ekranu za reprodukciju dodirnite .
2. Prevucite nagore da biste pomerali ekran kroz sadržaj.
3. Dodirnite video zapis ili fotografiju da biste ih videli u prikazu preko celog ekrana.
4. Dodirnite  da biste izabrali datoteke.
5. Dodirnite  da biste se vratili na ekran za reprodukciju.

Paznja: Prikaz galerije nije dostupan kada držite kameru u vertikalnom položaju. Pored toga, što više sadržaja imate na SD kartici, to će učitavanje duže trajati.

Reprodukcija sadržaja

BRISANJE VIŠE DATOTEKA

1. Dodirnite .
2. Dodirnite sve datoteke koje želite da izbrišete. Ponovo dodirnite datoteku ako želite da opozovete izbor.
3. Dodirnite  da biste obrisali izabrane datoteke.

GLEĐANJE VIDEO ZAPISA I FOTOGRAFIJA NA MOBILNOM UREĐAJU

1. Povežite kameru sa aplikacijom GoPro Quik. Više informacija potražite u odeljku [Povezivanje sa aplikacijom GoPro Quik](#) (stranica 98).
2. Koristite kontrole u aplikaciji da biste reprodukovali, uređivali i delili video zapise i fotografije.

SAVET STRUČNJAKA: Koristite aplikaciju GoPro Quik da biste izdvajali fotografije iz video zapisa, kreirali kratke video zapise za deljenje od dužeg snimka, sačuvali sadržaje na telefonu i drugo.

PREGLEDANJE VIDEO ZAPISA I FOTOGRAFIJA NA RAČUNARU

Da biste pregledali sadržaje na računaru, prvo morate da sačuvate datoteke na računaru. Da biste saznali više, pogledajte [Prebacivanje sadržaja](#) (stranica 100).

Povezivanje sa aplikacijom GoPro Quik

POVEZIVANJE SA APLIKACIJOM GOPRO QUIK

Koristite aplikaciju GoPro Quik za upravljanje GoPro kamerom, deljenje video zapisa i fotografija u pokretu i automatsko transformisanje snimaka u fantastične video priče sinhronizovane sa efektima i muzikom.

Prvo povezivanje

1. Preuzmite aplikaciju GoPro Quik sa portala Apple App Store ili Google Play prodavnica.
2. Pratite uputstva aplikacije prikazana na ekranu da biste povezali kameru.

Obaveštenje za iOS: Potrebno je da dozvolite prikazivanje obaveštenja od aplikacije GoPro Quik da biste saznali da li je video spreman. Da biste saznali više, pogledajte [Kreiranje video priče](#) (stranica 100).

Nakon prvog povezivanja

Nakon prvog povezivanja možete da počnete da se povezujete pomoću menija Connections (Veze) na kameri.

1. Ako bežična veza kamere nije već uključena, prevucite nadole na zadnjem ekranu da biste pristupili kontrolnoj tabli.
2. Prevucite ulevo i dodirnite Preferences > Connections > Connect Device (Željena podešavanja > Veze > Poveži uređaj).
3. Pratite uputstva na ekranu u aplikaciji GoPro Quik da biste se povezali.

Povezivanje sa aplikacijom GoPro Quik

PODEŠAVANJE BRZINE VEZE

GoPro kamera je podešena za korišćenje Wi-Fi frekvencije od 5 GHz (najveća dostupna brzina) prilikom povezivanja sa drugim mobilnim uređajima.

Promenite Wi-Fi propusni opseg na 2,4 GHz ako vaš uređaj ili region ne podržava 5 GHz.

1. Prevucite nadole na zadnjem ekranu da biste pristupili kontrolnoj tabli.
2. Prevucite ulevo i dodirnite Connections > Wi-Fi Band (Veze > Wi-Fi frekvencija).

Prebacivanje sadržaja

KREIRANJE VIDEO PRIČE

GoPro možete da podesite tako da automatski šalje video zapise i fotografije na vaš telefon. Aplikacija GoPro Quik će ih koristiti za kreiranje potpuno uređenih video zapisa upotpunjenih muzikom i efektima.

1. Povežite kameru sa aplikacijom GoPro Quik. Više informacija potražite u odeljku [Povezivanje sa aplikacijom GoPro Quik](#) (stranica 98).
2. Prevucite nadole na početni ekran aplikacije. Slike iz poslednje sesije će biti kopirane na telefon i prilagođene u potpuno uređene video zapise.
3. Dodirnite video zapis da biste ga prikazali.
4. Napravite željena uređivanja.
5. Sačuvajte priču i delite je sa prijateljima, porodicom i pratiocima.

Nalaženje najboljih kadrova

Ne zaboravite da najbolje kadrove obeležite HiLight oznakama. Aplikacija GoPro Quik traži oznake dok kreira video zapise. Na taj način ćete biti sigurni da niste izostavili omiljene trenutke iz svojih priča.

GoPro može da prepozna i kada se okrenete ka kameri, kada se nasmejete i još mnogo toga. Takve kadrove automatski obeležava podacima tako da aplikacija može da ih izabere za vaše video zapise.

Da biste saznali više, pogledajte [Dodavanje HiLight oznaka](#) (stranica 52).

Prebacivanje sadržaja

PRENOS NA TELEFON ŽIČNOM VEZOM

Žičnim putem možete da prenosite fotografije i video zapise sa GoPro kamere na telefon brže i pouzdanije.

1. Za povezivanje GoPro kamere sa telefonom koristite odgovarajući kabl/adapter (nabavlja se zasebno).
2. Pokrenite aplikaciju GoPro Quik na telefonu i pratite uputstva na ekranu.

Telefon	Potrebni kabl ili adapter
Android	Standardni sa USB-C na USB-C
iOS uređaj sa USB-C portom	Standardni sa USB-C na USB-C
iOS uređaj sa Lightning portom	Standardni sa USB-A na USB-C i adapter sa Apple Lightning na USB na kameri

PREBACIVANJE NA RAČUNAR

Kopirajte sadržaje sa SD kartice na računar kako biste ih reprodukovali i uređivali.

1. Izvadite SD karticu iz kamere
2. Ubacite karticu u čitač SD kartice ili adapter.
3. Priključite čitač kartice u USB port računara ili ubacite adapter u ležište SD kartice.
4. Kopirajte datoteke na računar.

Prebacivanje sadržaja

AUTOMATSKO OTPREMANJE U OBLAK

Sa GoPro pretplatom možete automatski da otpremate sadržaje u oblak gde možete da ih pregledate, uređujete i delite sa bilo kog uređaja.

1. Pretplatite se na GoPro na adresi gopro.com/subscribe ili putem aplikacije GoPro Quik.
2. Povežite kameru sa aplikacijom GoPro Quik. Više informacija potražite u odeljku [Povezivanje sa aplikacijom GoPro Quik](#) (stranica 98).
3. Dodirnite  na ekranu kamere za odabir.
4. Priključite kameru u utičnicu za napajanje. Otpremanje će početi automatski.

Nakon prvog podešavanja kamera neće morati da se povezuje sa aplikacijom da bi pokrenula automatsko otpremanje.

Pažnja: Originalne datoteke će ostati u kameri i nakon što za njih napravite rezervnu kopiju u oblaku.

Prebacivanje sadržaja

PRELAZAK NA RUČNO OTPREMANJE NA OBLAK

Možete u svakom trenutku i ručno da otpremite svoj sadržaj na oblak. (GoPro mora da bude priključen u utičnicu za napajanje, a opcija Auto Upload (Automatsko otpremanje) mora da bude isključena.)

1. Priključite kameru u utičnicu za napajanje.
2. Prevucite nadole da biste pristupili kontrolnoj tabli.
3. Dodirnite Preferences > GoPro Subscription > Manual Upload (Željena podešavanja > GoPro pretplata > Ručno otpremanje).

PRISTUPANJE SADRŽAJIMA U OBLAKU

1. Otvorite aplikaciju GoPro Quik na uređaju.
2. Dodirnite  pa izaberite Cloud (Oblak) da biste pregledali, uređivali i delili sadržaj.

SAVET STRUČNJAKA: Koristite sadržaj u oblaku za pravljenje video priča u aplikaciji GoPro Quik. Samo izaberite Cloud Media (Sadržaj u oblaku) kada započnete novu priču.

Prebacivanje sadržaja

ISKLUČIVANJE AUTOMATSKOG OTPREMANJA

Možete da sprečite da kamera otprema sadržaj svaki put kada se uključi u utičnicu za napajanje i napuni do kraja.

1. Prevucite nadole na zadnjem ekranu da biste pristupili kontrolnoj tabli.
2. Prevucite ulevo i dodirnite Connections > GoPro Subscription > Auto Upload (Veze > GoPro pretplata > Automatsko otpremanje).
3. Dodirnite Off (Isključi).

POVEZIVANJE NA DRUGU BEŽIČNU MREŽU

1. Povežite kameru sa aplikacijom GoPro Quik. Više informacija potražite u odeljku *Povezivanje sa aplikacijom GoPro Quik* (stranica 98).
2. Nakon povezivanja dodirnite Manage Auto Upload (Upravljanje automatskim otpremanjem) u aplikaciji.
3. Dodirnite Wi-Fi Networks (Wi-Fi mreže) u aplikaciji.
4. Izaberite Wi-Fi mrežu.
5. Unesite lozinku za Wi-Fi.
6. Dodirnite Connect (Poveži se).

PROMENA ŽELJENIH PODEŠAVANJA ZA GOPRO PRETPLATU

Upravlajte podešavanjima za automatsko otpremanje, podesite bežičnu mrežu i još mnogo toga.

1. Prevucite nadole na zadnjem ekranu da biste pristupili kontrolnoj tabli.
2. Prevucite ulevo i dodirnite Connections > GoPro Subscription (Veze > GoPro pretplata).

Pažnja: GoPro pretplata će biti dostupna u odeljku Preferences (Željena podešavanja) kada se registrujete.

Podešavanje veza i željenih podešavanja





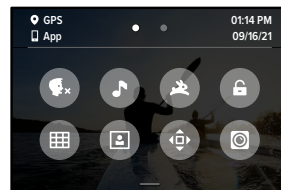

KORIŠĆENJE KONTROLNE TABLE

Držeći kameru u horizontalnom položaju, prevucite nadole na zadnjem ekranu da biste pristupili kontrolnoj tabli.



FUNKCIJE KONTROLNE TABLE

Kontrolna tabla vam omogućava da dodirnom brzo uključujete i isključujete sledeća podešavanja:

- | | | | |
|---|----------------------|---|--|
|  | Kontrola glasom |  | Mreža |
|  | Zvukovi kamere |  | Podešavanja prednjeg ekrana |
|  | QuikCapture |  | Fiksiranje orijentacije |
|  | Zaključavanje ekrana |  | Max Lens Mod Mode (Režim modifikacija za objekтив Max) |

Podešavanje veza i željenih podešavanja



CONNECTIONS (VEZE)

Prevucite nadole na zadnjem ekranu da biste pristupili kontrolnoj tabli, pa prevucite ulevo. Dodirnite stavku Connections (Veze) da biste prilagodili sledeća podešavanja:

Wireless Connections (Bežične veze)

Uključite i isključite bežične veze kamere.

Connect Device (Poveži uređaj)

Izaberite da povežete sa aplikacijom GoPro Quik ili daljinskim upravljačem. Da biste saznali više, pogledajte *Povezivanje sa aplikacijom GoPro Quik* (stranica 98).

Camera Info (Informacije o kameri)

Pogledajte naziv i lozinku kamere.

Wi-Fi Band (Wi-Fi frekvencija)

Odaberite brzinu veze od 5 GHz ili 2,4 GHz. Podesite 5 GHz samo ako je ta brzina podržana na telefonu i u regionu. Da biste saznali više, pogledajte *Podešavanje brzine veze* (stranica 99).

Reset Connections (Resetovanje veza)

Obrišite sve veze sa uređajem i resetujte lozinku kamere. To znači da morate da ponovo povežete svaki uređaj.

Podešavanje veza i željenih podešavanja



PREFERENCES (ŽELJENA PODEŠAVANJA)

Prevucite nadole na zadnjem ekranu da biste pristupili kontrolnoj tabli, pa prevucite ulevo. Dodirnite stavku Preferences (Željena podešavanja) da biste podesili GoPro kameru.



GENERAL (OPŠTA PODEŠAVANJA)

Ovo je sve što ćete pronaći u opštim podešavanjima:

Beep Volume (Jačina zvučnog signala)

Izaberite High (Glasno), Med (Srednje – podrazumevano), Low (Tiho) ili Mute (Isključeno). Jačina zvuka koju ovde podesite može da se uključuje i isključuje na kontrolnoj tabli.

QuikCapture

QuikCapture je podrazumevano uključen. Ovde možete da isključite to podešavanje. Ujedno možete da uključite ili isključite ovo podešavanje putem kontrolne table.

Default Preset (Podrazumevana memorisana postavka)

Podesite memorisanu postavku u kojoj GoPro snima kada je uključite pomoću tastera Mode (Režim) . Ovo podešavanje ne utiče na QuikCapture.

Auto Power Off (Automatsko isključivanje)

Izaberite 5 Min, 15 Min (podrazumevano), 30 Min ili Never (Nikada).

Podešavanje veza i željenih podešavanja

LEDs (LED lampice)

Podešava treperenje statusnih lampica. Izaberite All On (Uključi sve – podrazumevano), All Off (Isključi sve) ili Front Off Only (Isključi samo prednje).

Anti-Flicker (Protiv treperenja)

Odaberite regionalnu brzinu kadrova za snimanje i reprodukciju na TV-u. Podesite 60 Hz (NTSC) za Severnu Ameriku. Isprobajte 50 Hz (PAL) ako živite van Severne Amerike. Odgovarajući format za vaš region će sprečiti podrhtavanje na TV-u/HDTV-u prilikom reprodukcije video zapisa koji je snimljen u zatvorenom.

Video Compression (Video kompresija)

Podesite format datoteke za video zapise. Izaberite HEVC (da smanjite veličinu datoteke) ili H.264 + HEVC (da biste koristili H.264 da povećate kompatibilnost sa starijim uređajima, a koristite HEVC za napredna podešavanja).

Time and Date (Vreme i datum)

Koristite za ručno podešavanje vremena i datuma. Datum i vreme se automatski ažuriraju kada povežete kameru sa aplikacijom GoPro.

Date Format (Format datuma)

Ovo se podešava automatski na osnovu jezika koji ste izabrali prilikom podešavanja. Takođe možete ručno da ga promenite ovde.

Podešavanje veza i željenih podešavanja



VOICE CONTROL (KONTROLA GLASOM)

Izaberite podešavanja za Voice Control (Kontrola glasom) i pogledajte kompletnu listu dostupnih komandi.

Voice Control (Kontrola glasom)

Uključite i isključite Voice Control (Kontrola glasom). Ujedno možete da uključite ili isključite ovo podešavanje putem kontrolne table.

Language (Jezik)

Odaberite jezik za Voice Control (Kontrola glasom).

Commands (Komande)

Pogledajte kompletnu listu glasovnih komandi.

Da biste saznali više, pogledajte [Upravljanje GoPro kamerom pomoću glasa](#) (stranica 90).

Podešavanje veza i željenih podešavanja



DISPLAYS (PRIKAZI)

Podesite stavke Orientation (Orijentacija), podesite Screen Saver (Čuvar ekrana) i podesite osvetljenost.

Orientation (Orijentacija)

Održava ekran u ispravnoj orijentaciji kada okrenete kameru.

Da biste saznali više, pogledajte *Podešavanje orijentacije ekrana* (stranica 53).

Screen Saver Rear (Čuvar zadnjeg ekrana)

Podesite čuvar zadnjeg ekrana na 1, 2 (podrazumevano), 3 ili 5 minuta. Odaberite Never (Nikad) da biste ostavili uključen ekran.

Pažnja: Tasteri kamere i Voice Control (Kontrola glasom) i dalje funkcionišu čak i kada je ekran isključen.

Screen Saver Front (Čuvar prednjeg ekrana)

Podesite čuvar prednjeg ekrana na 1, 2, 3 ili 5 minuta. Takođe možete izabrati Never (Nikad) ili Match Rear (Podudaranje sa zadnjim) (podrazumevano) da biste sinhronizovali sa čuvarem zadnjeg ekrana.

Brightness (Osvetljenost)

Koristite ovaj klizač da biste podesili osvetljenost ekrana.

Podešavanje veza i željenih podešavanja



REGIONAL (REGIONALNO)

Uključite GPS, odaberite jezik i pogledajte sve regulatorne informacije vezane za kameru.

GPS

Uključite GPS da prati vašu brzinu, udaljenost i još mnogo toga. Dodajte prekrivanje podataka pomoću aplikacije GoPro Quik da biste pokazali koliko brzo, daleko i visoko ste išli dok ste snimali video zapise. Da biste saznali više informacija i podatke o kompatibilnosti sa mobilnim uređajima, pogledajte stranicu gopro.com/telemetry.

Language (Jezik)

Izaberite jezik koji kamera prikazuje.



MODS (MODIFIKACIJE)

Koristite sledeća podešavanja za modifikacije kamere HERO10 Black.

Max Lens Mod (Modifikacija za objektiv Max)

Dodajte kontrolu za modifikaciju za objektiv Max na kontrolnu tablu kamere.

Media Mod (Modifikacija za multimediju)

Izaberite tip spoljnog mikrofona koji povezujete sa modifikacijom za multimediju.

Podešavanje veza i željenih podešavanja



ABOUT (OSNOVNI PODACI)

Ažurirajte GoPro i pronađite naziv, serijski broj i verziju softvera kamere, kao i stanje baterije.

GoPro Updates (Ažuriranja za GoPro)

Ažurirajte kameru najnovijim softverom da biste se uverili da imate najnovije funkcije i nadogradnje performansi.

Camera Info (Informacije o kameri)

Pogledajte naziv kamere, serijski broj i verziju softvera koju kamera koristi.

Battery Info (Informacije o bateriji)

Ovde možete da proverite stanje baterije. Obavezno koristite GoPro punjivu bateriju (HERO10 Black). Ako koristite stariju GoPro bateriju ili onu koja nije predviđena za GoPro, performanse kamere mogu da budu značajno ugrožene.



REGULATORY (REGULATIVA)

Pogledajte sertifikate GoPro kamere.

Podešavanje veza i željenih podešavanja



RESET (RESETOVANJE)

Formatirajte SD karticu ili resetujte podešavanja kamere.

Format SD Card (Formatiraj SD karticu)

Ponovo formatirajte SD karticu. Time ćete izbrisati sve medijske sadržaje, pa ih obavezno prethodno sačuvajte na drugom mestu.

Reset Presets (Resetuj memorisane postavke)

Resetujte unapred učitane memorisane postavke na njihova originalna podešavanja i obrišite sve prilagođene postavke.

Reset Camera Tips (Resetuj savete za kameru)

Pogledajte sve savete za kameru od samog početka.

Factory Reset (Resetovanje na fabrička podešavanja)

Vratite sva prvobitna podešavanja kamere i obrišite sve veze.

Važna obaveštenja

Do problema dolazi retko, ali GoPro će vas obavestiti ako se bilo šta dogodi. Evo nekih poruka koje biste mogli da vidite.



CAMERA IS TOO HOT (KAMERA JE PREGREJANA)

Ikona temperature se pojavljuje na dodirnom ekranu kada se kamera pregreje i kada je potrebno da se ohladi. Kamera je dizajnirana da prepozna rizik od pregrevanja i isključuje se kada to bude potrebno. Jednostavno je ostavite da se ohladi pre ponovnog korišćenja.

Pažnja: Raspon radne ambijentalne temperature kamere HERO10 Black je -10 °C – 35 °C (14 °F – 95 °F). Kamera će zbog visoke temperature koristiti više energije i brže istrošiti bateriju.

SAVET STRUČNJAKA: Snimanje video zapisa pri visokoj rezoluciji i brzini kadrova će dovesti i do bržeg zagrevanja kamere, posebno u toplim okruženjima. Probajte da prebacite na nižu rezoluciju i brzину kadrova da biste smanjili rizik od pregrevanja GoPro kamere.

SD CARD ERROR (GREŠKA SD KARTICE)

Vaš GoPro može da detektuje razne probleme sa SD karticom. Problemi se, između ostalog, mogu javiti zbog elektrostatičkog pražnjenja. Restartujte kameru ako se to desi. Ona će automatski probati da popravi oštećene datoteke i da vrati kameru u potpunu funkcionalnost.

Važna obaveštenja



REPAIRING YOUR FILE (DATOTEKA SE POPRAVLJA)

GoPro će automatski pokušati da popravi oštećene datoteke. Datoteke mogu da se oštete ako se baterija istroši tokom snimanja ili ako dođe do problema pri čuvanju datoteke. Ikona popravke datoteke će se pojaviti na dodirnom ekranu kada je popravka u toku. Kamera će vas obavestiti kada se ovaj proces završi i da li je datoteka popravljena.

MEMORY CARD FULL (MEMORIJSKA KARTICA JE PUNA)

Kamera će vas obavestiti kada SD kartica bude puna. Moraćete da premetite ili izbrisete neke datoteke ako želite da nastavite da snimate.

SD CARD RATING (KLASA SD KARTICE)

Da bi vaša kamera optimalno radila, potrebna joj je SD kartica klase V30, UHS-3 ili bolja. Kamera će vas obavestiti ako je kartica ispod klase V30/UHS-3 ili ako je kartica vremenom propala i više ne može da ispunjava svoje standarde rada.

BATTERY LOW, POWERING OFF (NIZAK NIVO BATERIJE, ISKLJUČIVANJE)

Kada nivo napunjenosti baterije padne ispod 10%, dobićete poruku o slabij bateriji na dodirnom ekranu. Ako se baterija istroši prilikom snimanja video zapisa, kamera će prestati da snima, sačuvati video zapis i isključiti se.

Resetovanje kamere

RESTARTOVANJE GOPRO KAMERE

Ako kamera ne reaguje, pritisnite i zadržite taster Mode (Režim)  u trajanju od 10 sekundi. Na taj način ćete restartovati kameru. Podešavanja neće biti promenjena.

VRAĆANJE MEMORISANIH POSTAVKI NA PODRAZUMEVANE VREDNOSTI

Ova opcija resetuje sva prvobitna podešavanja memorisanih postavki kamere na podrazumevane vrednosti.

1. Prevucite nadole na zadnjem ekranu da biste pristupili kontrolnoj tabli.
2. Prevucite ulevo i dodirnite Preferences > Reset > Reset Presets (Željena podešavanja > Resetovanje > Resetuj memorisane postavke).

Pažnja: Vraćanjem originalnih memorisanih postavki kamere na podrazumevana podešavanja brišete prilagođene postavke.

RESETOVANJE VEZA

Ova opcija briše veze uređaja i resetuje lozinku kamere. Resetovanje veza podrazumeva da ćete morati ponovo da povežete sve uređaje.

1. Prevucite nadole na zadnjem ekranu da biste pristupili kontrolnoj tabli.
2. Prevucite ulevo i dodirnite Connections > Reset Connections (Veze > Resetuj veze).

RESETOVANJE SAVETA ZA KAMERU

Želite ponovo da vidite savete za kameru? Evo kako da se ponovo prikazuju od početka.

1. Prevucite nadole na zadnjem ekranu da biste pristupili kontrolnoj tabli.
2. Prevucite ulevo i dodirnite Preferences > Reset > Reset Camera Tips (Željena podešavanja > Resetovanje > Resetuj savete za kameru).

Resetovanje kamere

VRAĆANJE FABRIČKIH PODEŠAVANJA

Ovako ćete vratiti sva originalna podešavanja kamere, obrisati sve veze uređaja i poništiti registraciju kamere za GoPro Plus. Ova opcija je korisna ako dajete kameru prijatelju i želite da je resetujete u prvobitno stanje.

1. Prevucite nadole na zadnjem ekranu da biste pristupili kontrolnoj tabli.
2. Prevucite ulevo i dodirnite Preferences > Reset > Factory Reset (Željena podešavanja > Resetovanje > Fabričko resetovanje).

Pažnja: Vraćanjem fabričkih podešavanja nećete izbrisati sadržaj sa SD kartice niti će to imati bilo kakav uticaj na softver kamere.

Postavljanje GoPro kamere

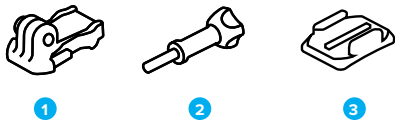

POSTAVLJANJE HARDVERA

1. Kopča za montiranje
2. Ručni vijak
3. Zakrivljeni samolepljivi nosač

Postavljanje GoPro kamere

KORIŠĆENJE PRSTENOVA ZA MONTIRANJE

U zavisnosti od nosača koje koristite, koristite kopču za montiranje ili ćete GoPro direktno postaviti na nosač.

Pogledajte [Korišćenje samolepljivih nosača](#) (stranica 121) da biste videli savete za korišćenje samolepljivih nosača.

1. Okrenite rasklopive prstenove u položaj za montiranje.
2. Povežite rasklopive prstenove na kameri sa prstenovima za montiranje na kopči.
3. Pričvrstite kameru na kopču za montiranje pomoću ručnog vijka.

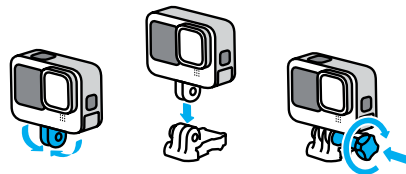

Postavljanje GoPro kamere

4. Pričvrstite kopču za montiranje na nosač.
 - a. Povucite naviše ručicu kopče za montiranje.
 - b. Kliznim pokretom gurajte kopču u nosač sve dok ne začujete zvuk umetanja u ležište.
 - c. Pritisnite ručicu tako da bude u ravni sa kopčom.

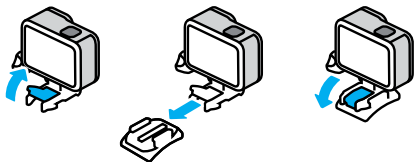

Postavljanje GoPro kamere

KORIŠĆENJE SAMOLEPLJIVIH NOSAČA

Pratite sledeća uputstva prilikom postavljanja samolepljivih nosača na kacige, vozila i opremu:

- Postavite nosače najmanje 24 sata pre korišćenja.
- Postavljajte nosače samo na glatke površine. Ako su površine porozne ili imaju teksturu, nosači se neće pravilno zalepiti.
- Čvrsto pritisnite nosače na odgovarajuće mesto. Vodite računa da lepljiva površina bude u potpunom kontaktu sa podlogom na koju se lepi.
- Koristite samo čiste, suve površine. Vosak, ulje, prljavština ili druge nečistoće će oslabiti lepak, pa biste mogli da izgubite kameru.
- Nosače postavljajte na suvom i pri sobnoj temperaturi. Neće se pravilno zalepiti u hladnim ili vlažnim okruženjima ili na hladnim ili vlažnim površinama.
- Proverite nacionalne i lokalne propise i zakone kako biste bili sigurni da je pričvršćivanje kamere na opremu (poput lovačke opreme) dozvoljeno. Uvek poštujujte propise kojima se ograničava upotreba potrošačke elektronike ili kamera.



UPOZORENJE: Kako biste izbegli povređivanje, ne privezujte kameru ako je postavljate na kacigu. Nemojte da postavljate kameru direktno na skije ili snoubord.

Više informacija o montiranju potražite na lokaciji gopro.com.

Postavljanje GoPro kamere

UPOZORENJE: Uvek koristite kacigu koja zadovoljava primenjive bezbednosne standarde ako koristite GoPro nosač ili traku za kacigu.



Odaberite kacigu koja odgovara sportu ili aktivnosti kojom se bavite i uverite se da vam odgovara njen oblik i veličina. Pregledajte kacigu kako biste bili sigurni da je u dobrom stanju i uvek pratite uputstva proizvođača u vezi sa bezbednom upotrebom.

Zamenite kacigu ako je pretrpela veći udarac. Nijedna kaciga ne može pružiti zaštitu od povrede prilikom svake nezgode. Vodite računa o bezbednosti.

KORIŠĆENJE GOPRO KAMERE U VODI I BLIZU VODE

Vaš GoPro je vodootporan na dubini do 10 m (33 stope) uz fiksirana vrata. Neće vam trebati dodatno kućište pre nego što zaronite.

Dodirni ekran je izrađen tako da radi i kada je mokar, ali možda ćete morati da ga obrišete ako ne može da registruje vaše komande. Iako neće raditi pod vodom, možete koristiti tastere kamere da biste se kretali kroz menije kada je ona potopljena. Da biste saznali više, pogledajte *Navigacija pomoću tastera* (stranica 27).

SAVET STRUČNJAKA: Koristite kabl za kameru i plovak (oba se prodaju zasebno) kako kamera ne bi potonula u slučaju da se otkači od nosača.

Da biste snimali ekstremne avanture na dubini do 60 m (196 ft), koristite zaštitno kućište (HERO10 Black) koje se prodaje zasebno.

Više informacija o kablovima za kameru, plovku i zaštitnom kućištu potražite na stranici gopro.com.

Uklanjanje vrata

U nekim slučajevima ćete možda morati da uklonite vrata kamere.

NAPOMENA: Vrata uklanjajte samo u suvim okruženjima bez prašine. Kamera nije vodootporna kada su vrata otvorena ili uklonjena.

UKLANJANJE VRATA

1. Otključajte bravicu i otvorite vrata.
2. Držeći vrata u horizontalnom položaju, pažljivo ih povucite ka spolja dok se ne odvoje.

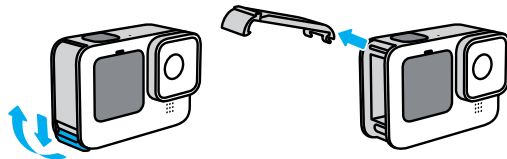

UPOZORENJE: Izbegavajte da koristite GoPro ako su mu vrata uklonjena. Baterija može da ispadne tokom korišćenja.

Uklanjanje vrata

PONOVNO POSTAVLJANJE VRATA

1. Poravnajte vrata sa malim srebrnim ležištem.
2. Blago utisnite vrata u malo srebrno ležište sve dok se ne pričvrsti u ležištu.

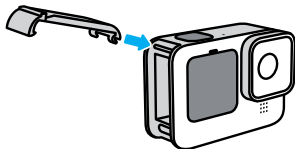

UPOZORENJE: Vrata kamere mogu da se uklone. Vodite računa da vrata budu bezbedno zaključana i zaptivena nakon svakog zatvaranja.

Održavanje

Pratite sledeće savete da biste ostvarili najbolje performanse kamere:

- Kamera je vodootporna na 10 m (33 ft) – nije potrebno kućište. Osigurajte da su vrata zatvorena pre korišćenja kamere u vodi ili blizu vode, prljavštine ili peska.
- Pre nego što zatvorite vrata, uverite se da na zaptivkama nema prljavštine. Očistite zaptivku krpom ako je potrebno.
- Uverite se da je GoPro kamera suva i čista pre otvaranja vrata. Ako je potrebno, isperite kameru svežom vodom i osušite je krpom.
- U slučaju skorelog peska ili prljavština u delu oko vrata, držite kameru potopljenu u toploj vodi sa česme tokom 15 minuta, a zatim je temeljno isperite kako biste uklonili prljavštinu. Uverite se da je kamera suva pre otvaranja vrata.
- Za najbolje audio performanse, protresite kameru ili izduvajte mikrofonski otvor kako biste uklonili vodu i prljavštinu iz rupica za mikrofonski otvor. Nemojte da koristite komprimovani vazduh za čišćenje rupica za mikrofonski otvor. To bi moglo da ošteti unutrašnje vodootporne membrane.
- Nakon svake upotrebe u slanoj vodi isperite kameru vodom za piće i osušite je mekom krpom.
- Poklopac objektiva je izrađen od izuzetno snažnog ojačanog stakla, ali i dalje može da se ogrebe ili napukne. Čistite ga mekom krpom bez dlačica.
- Ako se prljavština nataloži između objektiva i zaptivnog prstena, očistite je vodom ili vazduhom. Ne ubacujte strana tela oko objektiva.

Informacije o bateriji

MAKSIMALNO PRODUŽENJE TRAJANJA BATERIJE

Evo šta možete da uradite da biste produžili trajanje baterije:

- Snimajte video zapise pri manjim brzinama kadrova i manjim rezolucijama.
- Koristite čuvar ekrana i umanjite osvetljenost ekrana.
- Isključite prednji ekran.
- Isključite GPS.
- Isključite bežične veze.
- Koristite sledeća podešavanja:
 - [QuikCapture](#) (stranica 107)
 - [Auto Power Off \(Automatsko isključivanje\)](#) (stranica 107)

SNIMANJE TOKOM NAPAJANJA

Možete da koristite USB-C kabl koji ste dobili uz kameru za snimanje video zapisa i fotografija dok je kamera priključena na USB punjač, GoPro Supercharger ili drugi spoljni izvor napajanja. To je savršeno za snimanje dugih video zapisa i događaja koje snimate u intervalima (Time Lapse).

Pazite da ne dodirujete područje blizu otvora za SD karticu dok snimate. Ako biste dodirnuli SD karticu, snimanje bi moglo da se prekine ili zaustavi. Kamera će vas obavestiti ako se to desi. Sadržaj neće biti oštećen ni izgubljen usled takvog poremećaja, ali možda ćete morati da restartujete kameru pre nego što nastavite.

Čak i ako je kamera priključena na punjač, baterija se ne puni tokom snimanja. Počeće da se puni kada završite sa snimanjem. Ne možete da snimate dok je kamera uključena u računar.

Informacije o bateriji

Pažnja: Pošto su vrata otvorena, kamera nije vodootporna tokom punjenja.

SAVET STRUČNJAKA: Koristite vratanca za USB (prodaju se zasebno) da bi vam kamera ostala otporna na vremenske uslove, a baterija na svom mestu dok je kamera priključena na spoljni izvor napajanja.



UPOZORENJE: Korišćenje zidnog punjača ili kabla za napajanje koji nije odobrio GoPro može da ošteti bateriju kamere i da uzrokuje požar ili curenje. Izuzev punjača GoPro Supercharger (prodaje se zasebno), koristite isključivo punjače sa oznakom Output 5V 1A. Ako ne raspoložete podacima o naponu i struji vašeg punjača, koristite USB-C kabl dostavljen uz uređaj kako biste kameru punili na računaru.

ČUVANJE I RUKOVANJE KAMEROM

Vaš GoPro sadrži osetljive komponente, uključujući bateriju. Izbegavajte da kameru izlažete veoma niskim ili veoma visokim temperaturama. Ekstremne temperature mogu da privremeno smanje napunjenost baterije ili da privremeno zaustave normalan rad kamere. Izbegavajte drastične promene temperature ili vlažnosti jer može doći do stvaranja kondenzata na kameri ili u njoj.

Ne sušite kameru pomoću spoljašnjeg izvora toplote, na primer, u mikrotalasnoj pećnici ili fenom za kosu. Garancija ne pokriva oštećenja kamere ili baterije nastala usled kontakta sa tečnošću unutar kamere.

Ne čuvajte bateriju zajedno sa metalnim predmetima poput novčića, ključeva ili ogrlica. Ako kontakti baterije dođu u dodir sa metalnim predmetima, može doći do požara.

Informacije o bateriji

Ne vršite nikakve neovlašćene izmene na kameri. Ukoliko to učinite, možete dovesti u pitanje bezbednost, usklađenost sa propisima i performanse, a garanciju možete učiniti nevažećom.

Pažnja: Baterije imaju smanjen kapacitet pri hladnom vremenu. To još više utiče na starije baterije. Ako redovno snimate pri niskim temperaturama, zamenite baterije jednom godišnje za optimalne performanse.

SAVET STRUČNJAKA: Napunite kameru do kraja pre nego što je odložite da biste produžili trajanje baterije.



UPOZORENJE: Nemojte ispuštati, rastavljati, otvarati, lomiti, savijati, izobličavati, bušiti, seći, stavljati u mikrotalasnu pećnicu, spaljivati ili farbati kameru ili bateriju. Nemojte da ubacujete predmete u bilo koji otvor kamere, kao što je USB-C port. Ne upotrebljavajte kameru ako je oštećena – na primer, ako je napukla, probušena ili oštećena vodom. Rastavljanje ili bušenje integrisane baterije može da izazove eksploziju ili požar.

Informacije o bateriji

ODLAGANJE BATERIJE

Većina punjivih litijum-jonskih baterija se klasifikuje kao bezopasan otpad i može se bezbedno odlagati uobičajenim tokovima komunalnog otpada. Mnogi regioni zahtevaju recikliranje baterija. Upoznajte se sa lokalnim propisima kako biste bili sigurni da punjive baterije možete da odlažete zajedno sa uobičajenim otpadom. Za bezbedno odlaganje litijum-jonskih baterija, zaštitite kontakte tako što ćete ih zapakovati, obmotati ili oblepiti izolir trakom kako biste sprečili njihov kontakt sa drugim metalima i izazivanje požara tokom transporta.

Međutim, litijum-jonske baterije sadrže materijal koji se može reciklirati i čije recikliranje Korporacija za recikliranje punjivih baterija (engl. Rechargeable Battery Recycling Corporation) prihvata u skladu sa Programom recikliranja baterija (engl. Battery Recycling Program). Preporučujemo da posetite Call2Recycle na adresi call2recycle.org ili da pozovete 1-800-BATTERY u Severnoj Americi da biste pronašli mesto za recikliranje koje vam odgovara.

Nikada ne bacajte bateriju u vatru jer može da eksplodira.



UPOZORENJE: U kombinaciji sa svojom kamerom koristite samo zamenske GoPro baterije, kablove za napajanje i dodatke ili uređaje za punjenje baterije.

Korišćenje starijih GoPro baterija ili baterija koje nije odobrio GoPro moglo bi u velikoj meri da ograniči rad vaše kamere, dovodi do poništenja garancije i može izazvati požar, strujni udar ili drugi rizik po bezbednost.

Rešavanje problema

GOPRO KAMERA SE NE UKLJUČUJE

Proverite da li je GoPro kamera napunjena. Pogledajte *SD kartica + podešavanje baterije* (stranica 10). Ako punjenje baterije ne radi, probajte da restartujete kameru. Pogledajte *Restartovanje GoPro kamere* (stranica 116).

GOPRO NE REAGUJE KADA PRITISNEM DUGME

Pogledajte odeljak *Restartovanje GoPro kamere* (stranica 116).

REPRODUKCIJA NA RAČUNARU JE ISPREKIDANA

Isprekidana reprodukcija obično nije uzrokovana problemom u vezi sa datotekom. Ako snimak preskače, uzrok je verovatno jedan od sledećih problema:

- Računar ne radi sa HEVC datotekama. Probajte da preuzmete najnoviju verziju za GoPro Player za Mac ili Windows na adresi **gopro.com/apps**.
- Računar ne zadovoljava minimalne zahteve softvera koji koristite za reprodukciju.

NE SEĆAM SE KORISNIČKOG IMENA I LOZINKE ZA KAMERU

Prevucite nadole da biste pristupili kontrolnoj tabli, pa dodirnite Preferences > Connections > Camera Info (Željena podešavanja > Veze > Informacije o kameri).

NE ZNAM KOJU VERZIJU SOFTVERA IMAM

Prevucite nadole na zadnjem ekranu da biste pristupili kontrolnoj tabli, prevucite ulevo pa dodirnite Preferences > About > Camera Info (Željena podešavanja > Veze > Informacije o kameri).

Rešavanje problema

NE MOGU DA PRONAĐEM SERIJSKI BROJ KAMERE

Serijski broj je utisnut sa unutrašnje strane odeljka za bateriju kamere. Možete da ga pronađete i tako što ćete prevući nadole na zadnjem ekranu da biste pristupili kontrolnoj tabli, a zatim dodirnuti Preferences > About > Camera Info (Željena podešavanja > Osnovni podaci > Informacije o kameri).

Još odgovora na najčešća pitanja potražite na stranici **gopro.com/help**.

Tehničke specifikacije: Video snimci

REZOLUCIJA VIDEO ZAPISA (RES)

Video resolution (Rezolucija video zapisa) se odnosi na broj horizontalnih linija u video zapisu. Video zapis rezolucije 1080p sačinjen je od 1080 horizontalnih linija. Video zapis rezolucije 5.3K sačinjen je od 5312 horizontalnih linija. Pošto veći broj linija podrazumeva veću rezoluciju, 5.3K će pružiti sliku sa više detalja od 1080p.

Rezolucija video snimka	Opis
5,3K	Video sa najvećom rezolucijom. Snima neverovatne ultra HD video zapise sa širokim odnosom širine i visine 16:9. Može da se koristi za pravljenje fotografija od 15,8 MP iz video zapisa.
5K 4:3	Video zapis ultravisoke rezolucije, koji beleži više sadržaja sa ekrana jer ima viši odnos širine i visine, 4:3. Odlično za snimke sa tačkom posmatranja i snimanje fotografija od 19,6 MP dobijenih iz video snimaka.
4K 4:3	Ultra HD sa visokim odnosom širine i visine 4:3 snima veći deo prizora od snimaka sa odnosom 16:9. Može da se koristi za pravljenje fotografija od 12 MP dobijenih iz video snimka.
4K	Ultra HD video sa odnosom širine i visine od 16:9. Odlično za snimke sa stativom i fiksiranim položajem. Može da se koristi za pravljenje fotografija od 8 MP dobijenih iz video snimka.

Tehničke specifikacije: Video snimci

Rezolucija video snimka	Opis
2.7K 4:3	Odličan za snimke visoke rezolucije sa tačkom posmatranja tokom kojih je kamera montirana na opremu, daje neisprekidanu reprodukciju usporenog snimka.
2.7K	Video visoke rezolucije sa odnosom širine i visine 16:9 pruža izvanredne rezultate bioskopskog kvaliteta za profesionalnu produkciju.
1080p	Standardna HDTV rezolucija, sjajna za sve vrste snimaka i deljenje na društvenim mrežama. Opcije visokog broja kadrova u sekundi od 240 fps i 120 fps omogućavaju veoma usporeni snimak tokom uređivanja.

Tehničke specifikacije: Video snimci

Ova tabela poredi veličinu kadra svake rezolucije:

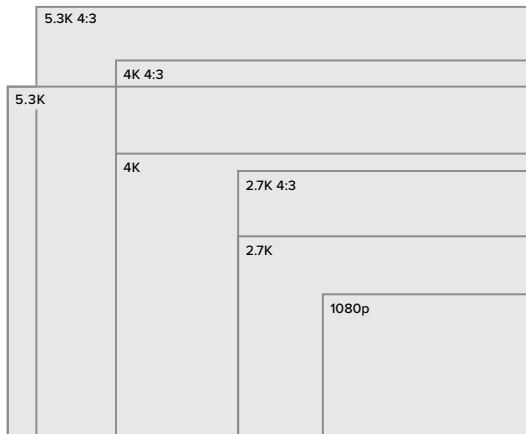

SAVET STRUČNJAKA: Vodite računa da vaš telefon, računar ili TV podržavaju izabrano podešavanje, naročito ako koristite veću rezoluciju i brzine kadrova.

Tehničke specifikacije: Video snimci

BROJ KADROVA U SEKUNDI (FPS)

Broj kadrova u sekundi se odnosi na broj kadrova koji se snimi u svakoj sekundi video zapisa. Veće vrednosti fps (60, 120 ili 240) bolje snimaju brze aktivnosti. Snimke sa visokim brojem fps možete da koristite i za reprodukciju usporenog snimka.

Rezolucija i FPS

Više rezolucije daju bolje rezultate u pogledu detalja i jasnoće, ali generalno su dostupne sa manjim brojem kadrova u sekundi.

Niže rezolucije video snimka daju lošije rezultate u pogledu detalja i jasnoće, ali mogu da se snimaju pri višim vrednostima fps.

Kada birate rezoluciju na ekranu RES I FPS, sve dostupne brzine kadrova za izabranu rezoluciju su prikazane belom bojom. Nedostupne brzine kadrova su sive boje.

Tehničke specifikacije: Video snimci

ODNOS ŠIRINE I VISINE

Odnos širine i visine predstavlja širinu i visinu slike. Vaš GoPro snima video zapise i fotografije sa mogućnošću odabira dva odnosa širine i visine.

4:3

Visoki format 4:3 snima veći deo prizora od širokog formata 16:9. Odličan je za selfije i snimke sa tačkom posmatranja. Rezolucije 4:3 su navedene u gornjem redu ekrana RES I FPS.

16:9

Ovo je standardni format koji se koristi za HDTV i programe za uređivanje. Široki format je idealan za snimanje dramatičnih bioskopskih snimaka. Rezolucije 16:9 su navedene ispod rezolucija 4:3 na ekranu RES I FPS.

Pažnja: Kada puštate snimak u formatu 4:3 na HDTV uređaju, sa obe strane ekrana će se pojaviti crne trake.

Tehničke specifikacije: Video snimci

DIGITAL LENSES (DIGITALNI OBJEKTIVI) (VIDEO ZAPISI)

Digitalni objektivi vam omogućavaju da odaberete deo prizora koji je obuhvaćen kamerom. Različiti objektivi ujedno utiču na nivo zumiranja i efekat ribljev oka na snimku.

Digitalni objektiv	Opis
SuperView (16 mm)	Najšire i najviše vidno polje, realizovano u obliku video snimka sa odnosom širine i visine 16:9.
Wide (Širokougaono) (16–34 mm)	Široko vidno polje koje obuhvata najveći mogući kadar.
Linear (Linearno) (19–39 mm)	Široko vidno polje bez efekta ribljev oka tipičnog za SuperView i Wide (Širokougaono).

Tehničke specifikacije: Video snimci

Digitalni objektiv	Opis
Linear + Horizon Leveling (Linearno i nivelisanje sa horizontom) (19–39mm)	<p>Snima široko vidno polje bez efekta ribljeg oka tipičnog za SuperView i Wide (Širokougao). Čini snimke glatkim i ujednačenim čak i kada se kamera iskosi tokom snimanja.</p> <p><i>Pažnja:</i> Vaši snimci će biti iskošeni ako se kamera tokom snimanja rotira za više od 23°–45° (u zavisnosti od izabranih podešavanja).</p> <p>SAVET STRUČNJAKA: Koristite Max Lens Mod (Modifikaciju za objektiv Max) (prodaje se zasebno) da bi vaš GoPro dobio funkciju Horizon Lock (Zaključavanje linije horizonta). Ona održava vaše snimke horizontalnim i mirnim čak i kada je kamera montirana van centra ili kada se rotira za celih 360° tokom snimanja.</p>

Narrow (Usko) (27 mm)	Usko vidno polje bez efekta ribljeg oka tipičnog za SuperView i Wide (Širokougao).
-----------------------	--

Pažnja: Biće dostupni samo objektiv koji su kompatibilni sa rezolucijom i brzinom kadrova koje ste izabrali.

SAVET STRUČNJAKA: Koristite modul Max Lens Mod (Modifikacija za objektiv Max) (prodaje se zasebno) da povećate vidno polje ultraširokim digitalnim objektivom od 155° – najširim ikad stvorenim za HERO kameru.

Tehničke specifikacije: Video snimci

HERO10 BLACK PODEŠAVANJA VIDEO ZAPISA

U nastavku je rezime rezolucija video snimaka kamere zajedno sa dostupnim brzinama kadrova (fps), objektivima i odnosima širine i visine za svaku rezoluciju.

Rezolucija video snimka (RES)	FPS (60 Hz/ 50 Hz)*	Digitalni objektiv	Rezolucija ekrana	Odnos širina/visina
5.3K	60/50 30/25 24/24	Wide (Širokougao), Linear (Linearno), Linear + Horizon Leveling (Linearno i nivelisanje sa horizontom), Narrow (Usko)	5312x2988	16:9
5K 4:3	30/25 24/24	Wide (Širokougao), Linear (Linearno), Linear + Horizon Leveling (Linearno i nivelisanje sa horizontom), Narrow (Usko)	5120x3840	4:3

*60 Hz (NTSC) i 50 Hz (PAL) odnose se na format video zapisa, koji zavisi od vašeg regiona. Da biste saznali više, pogledajte [Anti-Flicker \(Protiv treperenja\)](#) (stranica 108).

Da biste saznali savete o podešavanjima koja možete da koristite, pogledajte odeljak [Preporučena podešavanja](#) (stranica 32).

Tehničke specifikacije: Video snimci

Rezolucija video snimka (RES)	FPS (60 Hz/ 50 Hz)*	Digitalni objektiv	Rezolucija ekrana	Odnos širina/visina
4K	120/100	Wide (Širokougaono), Linear (Linearno), Linear + Horizon Leveling (Linearno i nivelisanje sa horizontom), Narrow (Usko)	3840 x 2160	16:9
4K	60/50 30/25 24/24	SuperView, Wide (Širokougaono), Linear (Linearno), Linear + Horizon Leveling (Linearno i nivelisanje sa horizontom), Narrow (Usko)	3840 x 2160	16:9
4K 4:3	60/50 30/25 24/24	Wide (Širokougaono), Linear (Linearno), Linear + Horizon Leveling (Linearno i nivelisanje sa horizontom), Narrow (Usko)	4000x3000	4:3

Tehničke specifikacije: Video snimci

Rezolucija video snimka (RES)	FPS (60 Hz/ 50 Hz)*	Digitalni objektiv	Rezolucija ekrana	Odnos širina/visina
2.7K	240/200	Wide (Širokougaono), Linear (Linearno), Linear + Horizon Leveling (Linearno i nivelisanje sa horizontom), Narrow (Usko)	2704 x 1520	16:9
2.7K	120/100 60/50	SuperView, Wide (Širokougaono), Linear (Linearno), Linear + Horizon Leveling (Linearno i nivelisanje sa horizontom), Narrow (Usko)	2704 x 1520	16:9

*60 Hz (NTSC) i 50 Hz (PAL) odnose se na format video zapisa, koji zavisi od vašeg regiona. Da biste saznali više, pogledajte [Anti-Flicker \(Protiv treperenja\)](#) (stranica 108).

Da biste saznali savete o podešavanjima koja možete da koristite, pogledajte odeljak [Preporučena podešavanja](#) (stranica 32).

Tehničke specifikacije: Video snimci

Rezolucija video snimka (RES)	FPS (60 Hz/ 50 Hz)*	Digitalni objektiv	Rezolucija ekrana	Odnos širina/visina
2.7K 4:3	120/100 60/50	Wide (Širokougao), Linear (Linearno), Linear + Horizon Leveling (Linearno i nivelisanje sa horizontom), Narrow (Usko)	2704 x 2028	4:3
1080p	240/200	Wide (Širokougao), Linear (Linearno), Linear + Horizon Leveling (Linearno i nivelisanje sa horizontom), Narrow (Usko)	1920 x 1080	16:9

Tehničke specifikacije: Video snimci

Rezolucija video snimka (RES)	FPS (60 Hz/ 50 Hz)*	Digitalni objektiv	Rezolucija ekrana	Odnos širina/visina
1080p	120/100 60/50 30/25 24/24	SuperView, Wide (Širokougao), Linear (Linearno), Linear + Horizon Leveling (Linearno i nivelisanje sa horizontom), Narrow (Usko)	1920 x 1080	16:9

*60 Hz (NTSC) i 50 Hz (PAL) odnose se na format video zapisa, koji zavisi od vašeg regiona. Da biste saznali više, pogledajte [Anti-Flicker \(Protiv treperenja\)](#) (stranica 108).

Da biste saznali savete o podešavanjima koja možete da koristite, pogledajte odeljak [Preporučena podešavanja](#) (stranica 32).

Tehničke specifikacije: Video snimci



Visoke rezolucije / veliki broj kadrova u sekundi

Snimanje video snimaka visoke rezolucije ili video zapisa sa velikom brzinom kadrova u toplim okruženjima može da dovede do zagrevanja kamere i potrošnje veće količine energije.

Slab protok vazduha i povezivanje sa aplikacijom GoPro Quik može da dovede do dodatnog zagrevanja kamere, potrošnje veće količine energije i smanjenja vremena snimanja.

Ako toplota predstavlja problem, probajte da snimate kraće video snimke. Takođe, ograničite korišćenje funkcija koje troše veliku količinu energije, kao što je aplikacija GoPro Quik. Daljinski upravljač (prodaje se zasebno) može da upravlja GoPro kamerom i da troši manje energije.

Kamera će vas obavestiti ako mora da se isključi ili ohladi. Da biste saznali više, pogledajte [Važna obaveštenja](#) (stranica 114).

Tehničke specifikacije: Video snimci

HYPERSMOOTH STABILIZACIJA VIDEOZAPISA

HyperSmooth obezbeđuje snimke bez ikakvih smetnji zahvaljujući ispravljanju podrhtavanja kamere. Izrezuje video zapise prilikom snimanja, čime se omogućava baferovanje snimka. Ova opcija je savršena za snimanje vožnje bicikla, klizanje, skijanje, snimanje rukom i još mnogo toga. Vaš GoPro ima četiri podešavanja HyperSmooth:

Podešavanje	Opis
Boost (Pojačanje)	Maksimalna stabilizacija video snimka sa uskim izrezivanjem.
High (Visoko)	Maksimalna stabilizacija video zapisa.
Standard (Standardno)	Nešto manja stabilizacija video zapisa radi produženja trajanja baterije.
Off (Isključeno)	Snimanje bez stabilizacije video snimka i njegovog izrezivanja.

Možete dodatno da uklonite podrhtavanje kamere korišćenjem opcije Touch Zoom (Zumiranje dodirrom) kako biste smanjili kadar pre nego što počnete da snimate. Tako ćete kameri pružiti još veći prostor za ispravljanje prilikom stabilizacije video snimka. Korišćenje objektivna za Linear + Horizon Leveling (Linearno i nivelisanje sa horizontom) takođe poboljšava stabilizaciju.

SAVET STRUČNJAKA: Koristite modul Max Lens Mod (Modifikacija za objektiv Max) (prodaje se zasebno) da biste izvukli maksimum iz svoje GoPro kamere, to jest dobili nenadmašnu stabilizaciju video zapisa u rezoluciji do 2.7K.

Tehničke specifikacije: Video snimci

LOOPING INTERVAL (INTERVAL NEPREKIDNOG SNIMANJA)

Možete da podesite GoPro da snima intervale od 5 (podrazumevano), 20, 60 ili 120 minuta. Takođe može da se podesi na Max (Maksimalno) tako da snima dok se prostor na SD kartici ne popuni pre vraćanja na početak i presnimavanja video snimka.

Tehničke specifikacije: Režim fotografije

SUPERPHOTO

SuperPhoto automatski analizira scenu i inteligentno primenjuje najbolju obradu slike za određeni kadar.

U zavisnosti od osvetljenosti, kretanja u kadru i drugih uslova, SuperPhoto će izabrati jednu od četiri opcije:

High Dynamic Range (Širok dinamički opseg) (HDR)

Naš poboljšani HDR pravi i kombinuje više fotografija u jednu sliku koja ističe detalje u prizorima koji mešaju jarku svetlost i senke.

Multi-Frame Noise Reduction (Smanjenje šuma u više kadrova)

Automatski kombinuje više slika u jednu fotografiju sa manje digitalne distorzije (šuma).

Standard Photo (Standardna fotografija)

Obuhvata lokalno mapiranje tonova, koje poboljšava fotografije tako što pojačava detalje i kontrast samo kad je to potrebno.

SuperPhoto funkcioniše samo za pojedinačne fotografije. Pošto je potrebno dodatno vreme za primenu obrade slike, čuvanje svake fotografije će možda trajati malo duže.

Pažnja: SuperPhoto ne funkcioniše sa opcijama RAW fotografije, Protuneili Exposure Control (Kontrola ekspozicije).

Tehničke specifikacije: Režim fotografije

Isključivanje opcije SuperPhoto

Opcija SuperPhoto je podrazumevano uključena. Evo kako da je isključite.

1. Na ekranu podešavanja Photo (Fotografija) dodirnite Output (Izlaz).
2. Izaberite Standard (Standardno), HDR ili RAW.

HDR

High Dynamic Range (Širok dinamički opseg, HDR) je jedna od tehnika obrade slika koje SuperPhoto koristi za poboljšavanje vaših snimaka.

Više snimaka se kombinuje u jednu fotografiju za najbolje rezultate ikada. Odaberite ovo podešavanje ako želite da koristite HDR svaki put kada napravite fotografiju.

1. U podešavanjima Photo (Fotografija) dodirnite Output (Izlaz).
2. Izaberite HDR.

Opcija HDR On (Uključi HDR) može da se koristi samo za pojedinačne fotografije. Za najbolje rezultate, koristite je za slike sa visokim kontrastom i minimalnom količinom kretanja.

Paznja: HDR ne funkcioniše sa opcijama RAW ili Exposure Control (Kontrola ekspozicije).

Tehničke specifikacije: Režim fotografije

SHUTTER SPEED (NIGHT + NIGHT LAPSE PHOTO) (BRZINA ZATVARAČA (NOĆNA FOTOGRAFIJA + NOĆNE FOTOGRAFIJE S PREKIDIMA))

Brzina zatvarača vam omogućava da odlučite koliko dugo će zatvarač kamere ostati uključen u režimima Night (Noćna fotografija) i Night Lapse Photo (Fotografije ubrzanog snimka noću). Navodimo opcije, kao i savete za korišćenje.

Brzina	Primeri
Auto (Automatska) do 30 sekundi	Izlazak sunca, zalazak sunca, zora, sumrak, suton, noć.
2, 5, 10 ili 15 sekundi	Zora, sumrak, suton, noćni saobraćaj, panoramska vrteška, vatromet, slikanje svetlošću.
20 sekundi	Noćno nebo (sa svetlošću).
30 sekundi	Noćne zvezde, Mlečni put (potpuni mrak).

SAVET STRUČNJAKA: Da biste smanjili zamućenost kada koristite režime Night (Noćni režim) i Night Lapse Photo (Fotografije ubrzanog snimka noću), postavite kameru na stativ ili je postavite na stabilnu površinu gde se neće klatiti ili podrhtavati.

Tehničke specifikacije: Režim fotografije

BURST RATE (BRZINA RAFALNOG SNIMANJA)

Snimajte scene sa brzim aktivnostima pomoću jednog od ovih podešavanja visoke brzine:

- Auto (Automatska) – do 25 fotografija u sekundi u zavisnosti od osvetljenosti
- 30 fotografija za 3, 6 ili 10 sekundi
- 25 fotografija za 1 sekundu
- 10 fotografija za 1 ili 3 sekunde
- 5 fotografija za 1 sekundu
- 3 fotografije za 1 sekundu

DIGITAL LENSES (DIGITALNI OBJEKTIVI)(PHOTO (FOTOGRAFIJE))

Digitalni objektivi vam omogućavaju da odaberete deo prizora koji je obuhvaćen kamerom. Ujedno utiču na nivo zumiranja i efekat ribljeg oka na snimku. Postoje tri opcije objektiva za fotografije:

Digitalni objektiv

Opis

Digitalni objektiv	Opis
Wide (Širokougao) (16–34mm)	Široko vidno polje koje obuhvata najveći mogući kadar.
Linear (Linearno) (19–39 mm)	Široko vidno polje bez efekta ribljeg oka širokougaoonog objektiva.
Narrow (Usko) (27 mm)	Usko vidno polje bez efekta ribljeg oka širokougaoonog objektiva.

SAVET STRUČNJAKA: Koristite modul Max Lens Mod (Modifikacija za objektiv Max) (prodaje se zasebno) da povećate vidno polje ultraširokim digitalnim objektivom od 155° – najširim ikad stvorenim za HERO kameru.

Tehničke specifikacije: Režim fotografije

RAW FORMAT

Kada je ovo podešavanje uključeno, sve fotografije se čuvaju u formatu .jpg (za gledanje na kameri ili deljenje pomoću aplikacije GoPro) i kao .gpr datoteka.

Datoteka .gpr se zasniva na Adobe DNG formatu. Ove datoteke mogu da se koriste u Adobe Camera Raw (ACR), verzija 9.7 ili novija. Možete da koristite i Adobe Photoshop Lightroom CC (verzija 2015.7 ili novija) i Adobe Photoshop Lightroom 6 (verzija 6.7 ili novija).

U režimu Photo (Fotografija), format RAW je dostupan za opcije Photo (Fotografija), Burst (Rafalno snimanje), Night (Noćni režim), Time Lapse Photo (Fotografije ubrzanog snimka) i Night Lapse Photo (Fotografije ubrzanog snimka noću) uz sledeće izuzetke:

- Opcija SuperPhoto mora da bude isključena.
- Digitalni objektivi moraju biti podešeni na opciju Wide (Širokougao).
- Zumiranje mora da bude isključeno.
- Format RAW nije dostupan za snimanje kontinuiranih fotografija.
- Za opciju Time Lapse Photo (Fotografije ubrzanog snimka), interval mora da bude bar 5 sekundi.
- Za opciju Night Lapse Photo (Fotografije ubrzanog snimka noću), opcija Shutter (Zatvarač) mora da bude podešena na najmanje 5 sekundi.

SAVET STRUČNJAKA: Fotografije u .gpr formatu se čuvaju na istoj lokaciji i sa istim nazivom datoteke kao i .jpg datoteke. Da biste pristupili ovim datotekama, ubacite SD karticu u čitač kartice i locirajte ih uz pomoć pretraživača datoteka u računaru.

Tehničke specifikacije: Time Lapse (Snimanje u intervalima)

TIMEWARP VIDEO SPEED (BRZINA TIMEWARP VIDEO SNIMAKA)

Možete da ubrzate brzinu TimeWarp video efekta do 30 puta kako biste dugotrajne aktivnosti pretvorili u trenutke koje možete da delite. Podrazumevano podešavanje je Auto (Automatski), koje automatski podešava brzinu umesto vas.

Ujedno možete da podesite brzinu i sami. Pomoću ovog grafikona možete da procenite dužinu video zapisa. Na primer, snimanje pri brzini od 2x tokom 4 minuta daće TimeWarp video snimak u trajanju od 2 minuta.

Brzina	Trajanje snimanja	Dužina video snimka
2x	1 minut	30 sekundi
5x	1 minut	10 sekundi
10x	5 minuta	30 sekundi
15x	5 minuta	20 sekundi
30x	5 minuta	10 sekundi

Pažnja: Trajanja snimanja su približna. Dužina video snimka može se razlikovati u zavisnosti od kretanja u kadru.

Brzina	Primeri
2x–5x	Vožnja lepim predelom.
10x	Pešačenje i istraživanje.
15x–30x	Trčanje i vožnja bicikla na planini.

Tehničke specifikacije: Time Lapse (Snimanje u intervalima)

SAVET STRUČNJAKA: Za najbolje rezultate izaberite podešavanje Auto (Automatski) dok snimate video na neravnom putu.

SPEED RAMP (PROMENA BRZINE) (TIMEWARP)

Dodirnite zadnji ekran osetljiv na dodir dok snimate pomoću funkcije TimeWarp kako biste usporili brzinu video zapisa. Dodirnite ponovo da biste ga ponovo ubrzali. Izaberite brzinu pre snimanja tako što ćete dodirnuti  na ekranu snimanja ili otići u meni za TimeWarp podešavanja. Postoje dve opcije:

Brzina	Broj kadrova u sekundi	Zvuk
Real Speed (Stvarna brzina) (1x)	30 fps	Uključeno
Half Speed (Upola brzine) (0,5x usporeni snimak)	60 fps	Isključeno

SAVET STRUČNJAKA: Takođe možete koristiti taster Mode (Režim)  da aktivirate Speed Ramp (Promena brzine). Pomerajte se nadole do prečica u meniju podešavanja da biste ih podesili.

Tehničke specifikacije: Time Lapse (Snimanje u intervalima)

VIDEO RESOLUTION (TIMEWARP, TIME LAPSE VIDEO) (REZOLUCIJA
VIDEO SNIMKA (TIMEWARP, SNIMANJE U INTERVALIMA))

HERO10 Black snima TimeWarp i Time Lapse Video (Video zapis u intervalima) u četiri rezolucije:

Resolution (Rezolucija)	Odnos širina/visina
4K	16:9
4K	4:3
1080p	16:9

Da biste saznali više, pogledajte:

- [Rezolucija video snimka](#) (stranica 154)
- [Odnos širina/visina](#) (stranica 136)

Tehničke specifikacije: Time Lapse (Snimanje u intervalima)

TIME LAPSE INTERVAL (INTERVAL SNIMANJA S PREKIDIMA)

Interval podešava koliko često kamera pravi snimak u režimu Time Lapse Video (Video zapis u intervalima) i Time Lapse Photo (Fotografija u intervalima).

Dostupni intervali su 0,5 (podrazumevano), 1, 2, 5, 10 i 30 sekundi; 1, 2, 5 i 30 minuta; i 1 sat.

Interval	Primeri
0,5–2 sekunde	Surfovanje, vožnja bicikla ili drugi sportovi.
2 sekundi	Prometna ulica.
5-10 sekunde	Oblaci ili pejzaži za dugo trajanje.
10 sekundi – 1 minut	Umetnički projekti ili druge dugotrajne aktivnosti.
1 minut – 1 sat	Građevinski radovi ili druge aktivnosti koje traju dug period.

Tehničke specifikacije: Time Lapse (Snimanje u intervalima)

Trajanje snimanja video zapisa u intervalima

Pomoću ove tabele možete da utvrdite trajanje video zapisa.

Interval	Trajanje snimanja	Dužina video snimka
0,5 sekunde	5 minuta	20 sekundi
1 sekunda	5 minuta	10 sekundi
2 sekunde	10 minuta	10 sekundi
5 sekundi	1 sat	20 sekundi
10 sekundi	1 sat	10 sekundi
30 sekundi	5 sati	20 sekundi
1 minut	5 sati	10 sekundi
2 minuta	5 sati	5 sekundi
5 minuta	10 sati	4 sekundi
30 minuta	1 nedelja	10 sekundi
1 sat	1 nedelja	5 sekundi

SAVET STRUČNJAKA: Za najbolje rezultate, postavite kameru na stativ ili je postavite na stabilnu površinu gde se neće klatiti ili podrhtavati. Koristite TimeWarp video da snimate video snimke s prekidima kada ste u pokretu.

Tehničke specifikacije: Time Lapse (Snimanje u intervalima)

NIGHT LAPSE INTERVAL (INTERVAL UBRZANOG NOĆNOG SNIMKA)

Izaberite koliko često želite da GoPro pravi fotografije u režimu Night Lapse (Snimanje u intervalima noću). Intervali za Night Lapse (Ubrzani snimak noću) su Auto (Automatski), 4, 5, 10, 15, 20 i 30 sekundi i 1, 2, 5, 30 i 60 minuta.

Opcija Auto (Automatski – podrazumevano podešavanje) sinhronizuje Interval tako da se podudara sa podešavanjem za Shutter (Zatvarač). Ako je brzina zatvarača podešena na 10 sekundi, a Interval je podešen na Auto (Automatski), kamera će napraviti snimak na svakih 10 sekundi.

Interval	Primeri
Auto (Automatski)	Izvanredno za sve ekspozicije (snimanje najvećom mogućom brzinom, u zavisnosti od podešavanja zatvarača).
4–5 s	Gradski večernji prizor, ulično osvetljenje ili prizori sa pokretom.
10–15 s	Prigušeno osvetljenje sa sporim promenama prizora, poput noćnih oblaka sa svetlim mesecom.
20–30 s	Veoma slabo osvetljenje ili veoma spore promene scene, poput zvezda sa minimalnim osvetljenjem ili ulično osvetljenje

Tehničke specifikacije: Protune

Protune oslobađa celokupni kreativni potencijal kamere i daje vam ručnu kontrolu nad naprednim podešavanjima, uključujući boju, balans bele boje i brzinu zatvarača. Kompatibilan je sa profesionalnim alatima za korekciju boje i drugim softverom za uređivanje.

Evo nekoliko stvari koje bi trebalo da imate na umu:

- Protune je dostupan u svim režimima, osim u režimu Looping (Neprekidno snimanje) i LiveBurst. Listajte nadole u meniju podešavanja da biste videli sva podešavanja za Protune.
- Neka podešavanja za Protune nisu dostupna kada koristite Exposure Control (Kontrolu ekspozicije).
- Promene podešavanja za Protune koje napravite u okviru memorisane postavke se primenjuju samo na tu memorisanu postavku. Na primer, kada promenite opciju White Balance (Balans bele boje) pri snimanju fotografija ubrzanog snimka, ta izmena se neće primenjivati na fotografije koje se snimaju u režimu Burst (Rafalno snimanje).

SAVET STRUČNJAKA: Možete da vratite sva podešavanja opcije Protune na podrazumevane vrednosti tako što ćete dodirnuti  u meniju podešavanja.

Tehničke specifikacije: Protune

BIT RATE (BRZINA PROTOKA)

Bit rate (Brzina protoka) određuje količinu podataka koja se koristi za snimanje jedne sekunde video zapisa. Izaberite veliku ili malu.

Brzina protoka	Opis
Niska (podrazumevano)	Podesite nižu brzinu protoka kako biste minimalizovali veličinu datoteka.
High (Visoka)	Podesite veću brzinu protoka, do 100 Mbps (4K i 2.7K video snimci) radi optimalnog kvaliteta video snimka.

COLOR (BOJA)

Opcija Color (Boja) omogućava vam da prilagodite boju profila video zapisa ili slika. Prelistajte opcije da biste uživo videli prikaz svake opcije, pa dodirnite onu koja vam se sviđa.

Podešavanja kontrole Color (Boja)	Opis
GoPro (podrazumevano)	Snima fotografije i video zapise pomoću klasičnog GoPro profila sa zasićenim bojama.
Natural (Prirodno)	Snima fotografije i video zapise pomoću profila boja vernih stvarnim.
Flat (Ravno)	Pružuje neutralan profil boje koja može da se ispravi kako bi se bolje uklopila u snimljeni kadar sa ostalom opremom, pružajući veću fleksibilnost u postprodukciji. Zahvaljujući dužem zakrivljenju, kontrola Flat (Ravno) pruža veći broj detalja u senkama i naglašenim delovima.

Tehničke specifikacije: Protune

SHUTTER (ZATVARAČ)

Podešavanje Protune Shutter (Zatvarač) se primenjuje samo na režime Video, Photo (Fotografija) i LiveBurst. Ovo podešavanje određuje koliko dugo zatvarač ostaje otvoren. Prelistajte opcije da biste uživo videli prikaz svake opcije, pa dodirnite onu koja vam se sviđa. Podrazumevano podešavanje je Auto (Automatsko).

Za režim Photo (Fotografija), opcije za ovo podešavanje su Auto, 1/125, 1/250, 1/500, 1/1000 i 1/2000 sekundi.

Za režim Video, opcije za ovo podešavanje zavise od podešavanja fps, kao što je prikazano u nastavku.

Shutter (Zatvarač)	Primer 1: 1080p30	Primer 2: 1080p60
Auto (Automatski)	Auto (Automatski)	Auto (Automatski)
1/fps	1/30 sekundi	1/60 sekundi
1/(2xfps)	1/60 sekundi	1/120 sekundi
1/(4xfps)	1/120 sekundi	1/240 sekundi
1/(8xfps)	1/240 sekundi	1/480 sekundi
1/(16xfps)	1/480 sekundi	1/960 sekundi

SAVET STRUČNJAKA: Da biste smanjili zamućenje u video snimku ili fotografiji pri korišćenju podešavanja za Shutter (Zatvarač), postavite kameru na stativ ili neku drugu stabilnu površinu koja će sprečiti njeno pomeranje.

Tehničke specifikacije: Protune

EXPOSURE VALUE COMPENSATION (KOMPENZACIJA VREDNOSTI EKSPOZICIJE) (EV COMP)

Kompenzacija vrednosti ekspozicije utiče na osvetljenost fotografija i video zapisa. Prilagodavanje ovog podešavanja može da unapredi kvalitet slike kada snimate prizore sa kontrastnim osvetljenjem.

Opcije za ovo podešavanje se kreću od -2,0 do +2,0. Podrazumevano podešavanje je -0.5.

Prelistajte opcije sa desne strane ekrana EV Comp (Kompenzacija vrednosti ekspozicije) da biste uživo videli prikaz svake opcije, pa dodirnite onu koja vam se sviđa. Više vrednosti rezultiraju svetlijim slikama.

Pažnja: Za režim Video, ovo podešavanje je dostupno samo ako je opcija Shutter (Zatvarač) podešena na opciju Auto (Automatsko).

Možete da podesite ekspoziciju i prema određenom segmentu prizora. Da biste saznali više, pogledajte [Kontrola ekspozicije](#) (stranica 86).

SAVET STRUČNJAKA: Vrednost EV Comp (Kompenzacija ekspozicije) podešava osvetljenost u okviru postojećeg podešavanja ISO vrednosti. Ako je osvetljenost već dostigla ISO podešavanje u slabu osvetljenom okruženju, povećanje vrednosti EV Com (kompenzacije ekspozicije) neće imati nikakav efekat. Da biste dodatno povećali osvetljenost, izaberite višu ISO vrednost.

Tehničke specifikacije: Protune

SHARPNESS (OŠTRINA)

Oštrina kontrolira kvalitet snimljenih detalja u video zapisu ili fotografijama. Opcije za ovo podešavanje su High (Visoka), Medium (Srednja), koja je podrazumevana i Low (Niska).

Prelistajte opcije da biste uživo videli prikaz svake opcije, pa dodirnite onu koja vam se sviđa.

SAVET STRUČNJAKA: Ako želite da povećate oštrinu u toku uređivanja, za ovo podešavanje odaberite opciju Low (Niska).

Tehničke specifikacije: Protune

RAW AUDIO (ZVUČNI ZAPIS U RAW FORMATU)

Ovo podešavanje kreira zasebnu .wav datoteku za video snimak, pored standardnog .mp4 zvučnog zapisa. Možete da izaberete nivo obrade koji će biti primenjen na zvučni zapis RAW.

Podešavanje RAW	Opis
Off (Isključeno) – podrazumevano	Ne kreira se zasebna .wav datoteka.
Low (Niska)	Primenjuje se minimalna obrada. Idealno ako želite da koristite obradu zvučnih zapisa u postprodukciji.
Med (Srednja)	Primenjuje se umerena obrada, na osnovu postavke Wind-Noise Reduction (Smanjenje buke od vetra). Idealno ako želite da primenite svoje podešavanje jačine.
High (Visoka)	Primenjuje punu obradu zvuka (automatsko podešavanje jačine i Wind-Noise Reduction (Smanjenje buke od vetra)). Idealno ako želite obrađeni zvučni zapis bez AAC kodiranja.

Ubacite SD karticu u čitač kartice da biste pristupili .wav datotekama na računaru. Sačuvane su pod istim nazivom i na istoj lokaciji kao i .mp4 datoteke.

Tehničke specifikacije: Protune

WIND-NOISE REDUCTION (SMANJENJE BUKE OD VETRA)

Kamera HERO10 Black koristi tri mikrofona za snimanje zvuka prilikom snimanja video zapisa. Možete da prilagodite način na koji se oni koriste na osnovu uslova lokacije snimanja i vrste zvuka koji želite da postignete u video snimku.

Podešavanje	Opis
Auto (podrazumevano)	Automatski filtrira suvišnu buku od vetra (i vode).
On (Uključeno)	Koristite ovu opciju da filtrirate suvišnu buku od vetra ili ako je vaša GoPro kamera montirana na vozilo u pokretu.
Off (Isključeno)	Koristite ako vetar ne utiče na kvalitet zvuka i ako želite da osigurate da GoPro snima stereo zvuk.

Korisnička podrška

Kompanija GoPro je posvećena pružanju najbolje moguće usluge. Da biste kontaktirali sa GoPro korisničkom podrškom, posetite gopro.com/help.

Žigovi

GoPro, HERO i njihovi logotipi su žigovi ili registrovani žigovi kompanije GoPro, Inc. u SAD i na međunarodnom nivou. © 2021. GoPro, Inc. Sva prava zadržana. Informacije o patentu potražite na stranici gopro.com/patents. GoPro, Inc., 3025 Clearview Way, San Mateo CA 94402 | GoPro GmbH, Baierbrunner Str. 15 Bldg. D, 81379 Munich, Germany

Regulatorne informacije

Kompletnu listu nacionalnih sertifikata potražite u Važnim uputstvima o proizvodu i bezbednosti koja ste dobili uz kameru ili posetite lokaciju gopro.com/help.



Ovaj dokument je originalno proizveden i objavljen od strane proizvođača, brenda GoPro, i preuzet je sa njihove zvanične stranice. S obzirom na ovu činjenicu, Tehnoteka ističe da ne preuzima odgovornost za tačnost, celovitost ili pouzdanost informacija, podataka, mišljenja, saveta ili izjava sadržanih u ovom dokumentu.

Napominjemo da Tehnoteka nema ovlašćenje da izvrši bilo kakve izmene ili dopune na ovom dokumentu, stoga nismo odgovorni za eventualne greške, propuste ili netačnosti koje se mogu naći unutar njega. Tehnoteka ne odgovara za štetu nanесenu korisnicima pri upotrebi netačnih podataka. Ukoliko imate dodatna pitanja o proizvodu, ljubazno vas molimo da kontaktirate direktno proizvođača kako biste dobili sve detaljne informacije.

Za najnovije informacije o ceni, dostupnim akcijama i tehničkim karakteristikama proizvoda koji se pominje u ovom dokumentu, molimo posetite našu stranicu klikom na sledeći link:

<https://tehnoteka.rs/p/gopro-hero-10-black-chdhx-102-rt-akciona-kamera-akcija-cena/>