

## Informacije o proizvodu

FARM FLM4608BS motorna kosilica



Tehnoteka je online destinacija za upoređivanje cena i karakteristika bele tehnike, potrošačke elektronike i IT uređaja kod trgovinskih lanaca i internet prodavnica u Srbiji. Naša stranica vam omogućava da istražite najnovije informacije, detaljne karakteristike i konkurentne cene proizvoda.

Posetite nas i uživajte u ekskluzivnom iskustvu pametne kupovine klikom na link:

<https://tehnoteka.rs/p/farm-flm4608bs-motorna-kosilica-akcija-cena/>

# FARM

powered by



## BENZINSKA MOTORNA KOSILICA

Br. art. FLM420K

Br. art. FLM461KM

Br. art. FLM461SKM

Br. art. FLM460KM

Br. art. FLM4608BS

Br. art. FLM4618BS

Br. art. FLM511BS

Br. art. FLM511ES

Br. art. FLM511K

modeli:

G42P-A

G46S-B1

G46SL-B1

G46P-B1

G46PL-E

G46SL-E

G51SHL-H

G51SHL-B

G51SHL-C

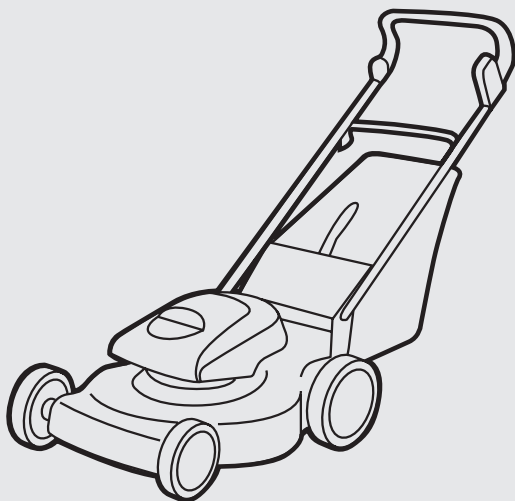

Prevod originalnog uputstva

RS Uputstvo za upotrebu

ME Uputstvo za upotrebu

Molimo, pre prve upotrebe pažljivo pročitati i odložiti zajedno sa mašinom!

### SADRŽAJ:

- |                         |                         |
|-------------------------|-------------------------|
| 1. SADRŽAJ KUTIJE       | 7. POSEBNA UPUTSTVA     |
| 2. TEHNIČKE INFORMACIJE | 8. MONTAŽA              |
| 3. UPOZORENJA           | 9. POKRETANJE           |
| 4. SIGURNOSNA UPUTSTVA  | 10. ODRŽAVANJE I NEGA   |
| 5. POSEBNA UPUTSTVA     | 11. REDOSLED ODRŽAVANJA |
| 6. LISTA DELOVA         | 12. USAGLAŠENOST        |

### 1. SADRŽAJ KUTIJE

- Motorna kosilica
- Točkovi kosilice (4 kom.) sa kompletom vijaka za montažu
- Svećica
- Izjava o saobraznosti
- Uputstvo za upotrebu

## 2. TEHNIČKE INFORMACIJE

Br. art.	FLM420K	FLM461KM	FLM460KM	FLM4608BS	FLM511ES	FLM511BS	FLM511K	FLM461SKM	FLM4618BS
Tip:	G42P-A	G46S-B1	G46P-B1	G46PL-E	G51SHL-B	G51SHL-H	G51SHL-C	G46SL-B1	G46SL-E
Tip motora:	Y100V-99cc	Y145V-145cc	Y145V-145cc	Briggs&Stratton 450E	Y170V-170cc	Briggs&Stratton 625E	Y170V-170cc	Y145V-145cc	Briggs&Stratton 450E
Motor:	četvorotaktni, OHV	četvorotaktni, OHV	četvorotaktni, OHV	četvorotaktni, OHV	četvorotaktni, OHV	četvorotaktni, OHV	četvorotaktni, OHV	četvorotaktni, OHV	četvorotaktni, OHV
Mobilnost:	gurajuća	samohodna	gurajuća	gurajuća	samohodna	samohodna	samohodna	samohodna	gurajuća
Zapremina:	99 cc	145 cc	145 cc	125 cc	170 cc	150 cc	170 cc	145 cc	125 cc
Rezervoar za gorivo:	0,8 l	1 l	1 l	0,85 l	1 l	0,75 l	1 l	1 l	0,85 l
Rezervoar ulja:	0,45 l	0,5 l	0,5 l	0,47 l	0,6 l	0,6 l	0,6 l	0,5 l	0,47 l
Širina rezanja:	420 mm	457 mm	457 mm	457 mm	508 mm	508 mm	508 mm	457 mm	457 mm
Neto težina:	22 kg	29 kg	27 kg	–	43 kg	33,7 kg	39,3 kg	30,8 kg	–
Visina košenja:	3 nivoa 22–55 mm	6 nivoa 25–75 mm	6 nivoa 25–75 mm	6 nivoa 25–75 mm	6 nivoa 25–75 mm	6 nivoa 25–75 mm	6 nivoa 25–75 mm	6 nivoa 25–75 mm	6 nivoa 25–75 mm
Zapremina korpe za travu:	45 l	65 l	65 l	65 l	65 l	65 l	65 l	65 l	65 l

## 3. UPOZORENJA



Pažnja: Pročitati pažljivo uputstvo pre upotrebe



Pažnja: Postojeći rizik od povreda ekstremiteta.



Pažnja: Vrele površine.



Pažnja: Obratite pažnju da se druge osobe ne nalaze u blizini kosilice prilikom rada.



Pažnja: Nikada ne koristiti kosilicu u zatvorenom prostoru, opasnost od toksičnih gasova.



Pažnja: Pre bilo kakvog drugog rada, mašinu ugasiti i skinuti kpicu sa svećice.



Pažnja: Nikada ne sipati gorivo u rezervoar dok kosilica radi.



Pažnja: Nosite zaštitu za sluh prilikom korišćenja uređaja.



Pažnja: Nosite zaštitu za oči prilikom korišćenja uređaja.



Pažnja: Nosite zaštitne rukavice prilikom korišćenja uređaja.



Pažnja: Nosite zaštitnu obuću prilikom korišćenja uređaja.

### NE SMETE:

- Kositi blizu jaraka, nasipa i otpada. Korisnik može izgubiti ravnotežu.
- Kositi na kosini većoj od 15° kada tako pokazuje merač.
- Kositi po mokroj travi. Može doći do klizanja.

### VAŽNO:

Ova kosilica se dobija BEZ BENZINA i BEZ ULJA u motoru. Obavezno sipajte gorivo i ulje (u za to predviđene otvore) pre startovanja kosilice.

Ova kosačica koristi BEZOLOVNI BENZIN kao gorivo. Ulje koje koristi ova kosačica je MOTORNO

ULJE - SAE 30 za četvorotaktne motore sa vazдушnim hlađenjem.

Ukoliko je neophodno prevrtiti uređaj, uraditi to tako što ćete uređaj prevrnuti isključivo nazad na ručke (zbog čišćenja platformi). Nikako uređaj ne okretati na stranu (može doći do isticanja ulja).

Da bi ste sprečili slučajno startovanje pri sklapanju, transportu, podešavanju, obavljanju popravki, uvek otkaçite kabal svećice.

Nakon puštanja poluge sigurnosne ručice sečivo ce se okretati još par sekundi u tom slučaju sačekajte dok se upotpunosti ne zaustavi.

## 4. SIGURNOSNA UPUTSTVA

Ova mašina nije namenjena osobama sa smanjenim fizičkim ili mentalnim sposobnostima, te nedostatkom iskustva i znanja, osim ako im nije dala dopuštenje ili ih je u korišćenje mašine uputila osoba koja je odgovorna za njihovu sigurnost.

Ova mašina nije igračka i nije namenjena deci.

### 1) Obuka

- Pročitajte uputstva pažljivo. Upoznajte se sa kontrolama i pravilnom upotrebom mašine.
- Nikada ne dopustite deci ili ljudima koji nisu upoznati s ovim uputstvima da koriste mašinu. Lokalni propisi mogu ograničiti uzrast za korišćenje mašine.
- Nikada ne kosite mašinu dok su ljudi, posebno deca, ili kućni ljubimci u blizini.
- Korisnik je odgovoran za zaštitu od opasnosti drugih ljudi ili njihove imovine.

### 2) Priprema

- Dok se kosi, uvek nosite zaštitnu obuću, dugačke pantalone i zaštitne naočare.
- Nemojte koristiti uređaj bosu ili nositi otvorene sandale.
- Temeljno pregledajte područje gde će se uređaj koristiti i uklonite svo kamenje, štapove, žice, kosti, i druge strane predmete.
- Pre upotrebe, uvek vizuelno pregledajte vide li se oštrice, šrafovi noža i usitnjivač trave da li su isstrošeni ili oštećeni. Zamenite istrošene ili oštećene delove.

### 3) Korišćenje

- Kosite samo po dnevnom svetlu.
- Ne upotrebljavajte uređaj na mokroj travi.
- Uvek budite sigurni u svoje uporište na padinama.
- Hodajte, nikada nemojte trčati.
- Sa velikim oprezom menjajte smer kretanja na padinama.

- Ne kositi preterano strme padine.
- Budite pod velikim oprezom kada povlačite uređaj prema vama.
- Zaustavite nož ako se uređaj mora nagnuti za prelazak površine, osim trave, a iz područja koja se kose.
- Nikada ne koristite uređaj sa neispravnom zaštitom ili štitom, ili bez sigurnosnih uređaja, na primer, deflektor i / ili sakupljač trave u mestu.
- Uključite motor prema uputstvima stojeći na bezbednoj udaljenosti od noža (s).
- Ne naginjite uređaj pri prebacivanju na motor, osim ako uređaj mora biti nagnut za pokretanje. U tom slučaju, nemojte ga nagnuti više nego je neophodno i podignite samo deo koji je udaljen od radnika. Uvek se osigurajte: da su obe ruke u radnom položaju pre povratka aparata na tlo.
- Nemojte stavljati ruke ili noge blizu ili ispod rotirajućih delova.
- Nikada ne podižite i ne nosite uređaj, dok motor radi.

### 4) Održavanje i skladištenje

- Sve navrtke i vijke pritegnite kako bi bili sigurni da je uređaj siguran.
- Često proveravajte hvatač trave zbog trošenja ili propadanja.
- Zamenite istrošene ili oštećene delove radi sigurnosti.
- Uvek koristite originalne rezervne delove.
- Nikada ne skladištite uređaj sa benzinom u rezervoaru unutar prostorije u kojoj može doći do otvorenog plamena ili iskre;
- Dopustite da se motor ohladi pre skladištenja.
- Kako biste smanjili opasnost od požara, držite uređaj i benzin u provetrenom skladišnom prostoru.
- Ako je rezervoar za gorivo pun mora se isprazniti, a to treba raditi na otvorenom.

## 5. POSEBNA UPUTSTVA

1) Uvek koristite kosilicu u radnom položaju.

Zaustavite motor pre pražnjenja korpe za skupljanje trave ili pre nego što promenite visinu rezanja.

2) Dok motor radi, nikada ne gurajte ruke ili noge pod kosilicu ili pod površinu za izbacivanje trave.

3) Pre košenja, uklonite sve strane predmete s travnjaka, koji mogu oštetiti uređaj.

4) Držite decu, druge ljude i domaće životinje na sigurnoj udaljenosti kada je kosilica u upotrebi.

5) Nikada ne podižite kosilicu, kod pokretanja motora.

## 6. LISTA DELOVA

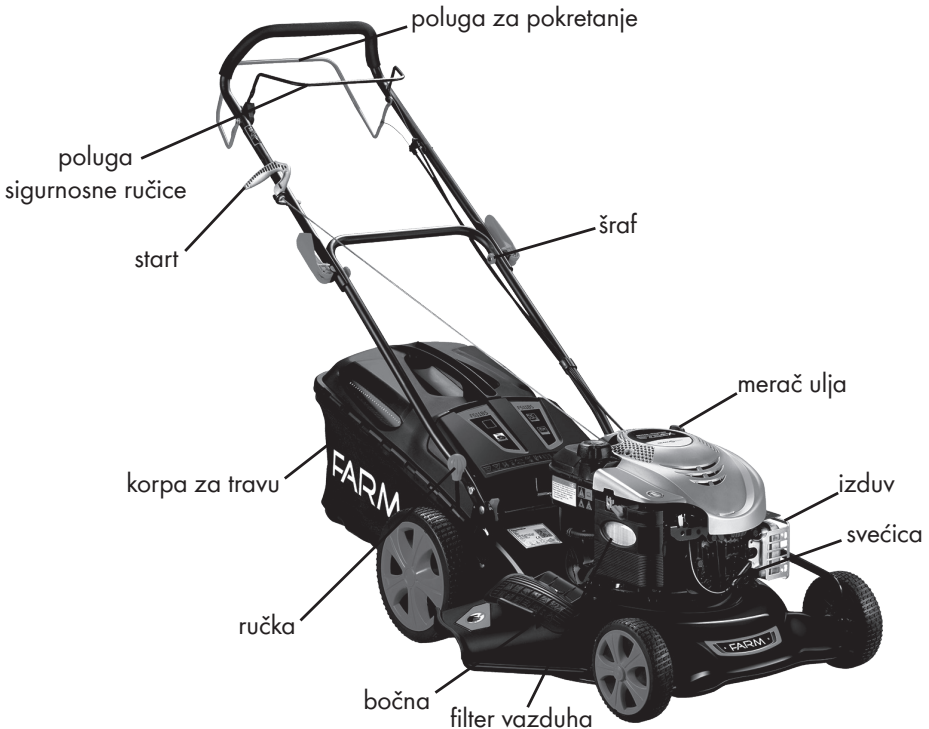

## 7. NAMENA

**Ova kosilica je dizajnirana za košenje trave. Svaka druga upotreba nije dozvoljena.**

Kosilica je pogodna za ličnu upotrebu u vrtu. Kosilice za ličnu upotrebu su one koje se koriste za košenje trave i travnjaka, ali ne za košenje trave na velikim površinama poput javnih parkova, igrališta, farmama ili u šumi.

**Nije dozvoljeno korišćenje:** Osobe koje nisu upoznate sa operativnim priručnikom, deca, osobe ispod 16 godina kao i osobe pod uticajem alkohola, droga ili lekova ne smeju raditi sa ovim uređajem.

### Radno vreme za benzinske kosilice

Iako je dopušteno koristiti kosilicu u bilo koje vreme, osoba koja koristi kosilicu uvek treba imati obzira prema osobama koje žive u blizini.

## 8. MONTAŽA

Kada sastavljate ovaj uređaj, molimo Vas da sledite pisana uputstva za montažu i sastavljate uređaj veoma oprezno kako ne bi oštetili kontrolne kablove.

### Korak 1

Postavite donji nosač na mašini kao na šemi prikazanoj na slici, podignite ručke dok u donjem delu ne legnu na mestu za poziciju i uverite se da su šrafovi dovoljno zategnuti. Prilikom postavke donjeg šrafa mozete birati između pozicija „L“ i „H“.

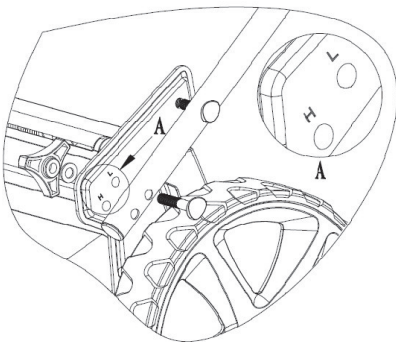

### Korak 2

Podesite gornju ručku na donju. Otpustite dve krilne matice na nižoj ručki a zatim stavite gornju ručku na donju. Osigurajte da su krilne matice dovoljno zategnute.

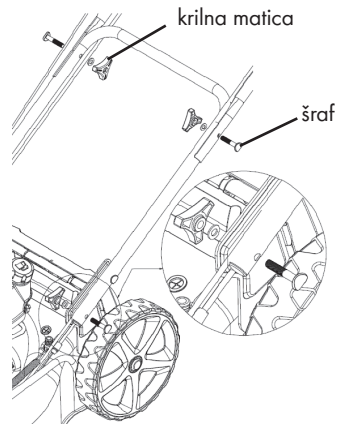

### Korak 3

Tu se nalazi ručica za podešavanje 7 radnih pozicija za svaki točak, podesite ručicu prema donjoj slici.





## Korak 4

Korpa za sakupljanje trave.  
Ova kosilica može da sakuplja pokošenu travu. Treba preuzeti sledeće korake kako bi pripravili kosilicu za sakupljanje trave. Montaži korpe pristupite na sledeći način, na metalnu konstrukciju korpe postavite korpu za travu tako što će te metalni ram uviti u plastične klipove na korpi za travu.

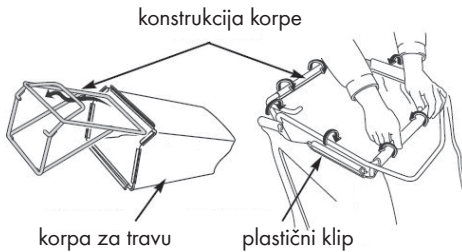

Kako bi ste postavili korpu za sakupljanje trave na kosilicu pratite sledeće korake:

- Podignite zadnji poklopac
- Postavite sakupljač trave na zadnju šipku poklopca
- Spustite zadnji poklopac kako bi obezbedili pravilno ležanje korpe za sakupljanje trave

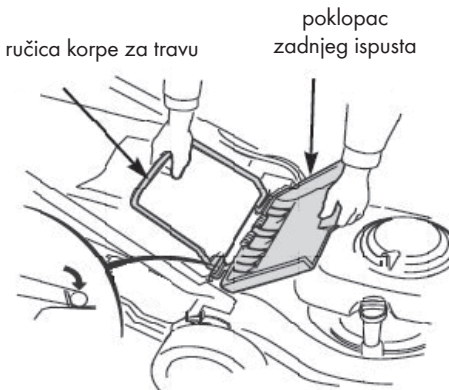

## Korak 5

Montaža sajli.  
Prilikom montaži poluga sigurnosne ručice kao i poluge pogona (ovu polugu pogona imaju samo samohodni modeli) Sajlu provući kroz polugu sigurnosne ručice kao i sajlu poluge pogona proći kao na prikazu na slici.

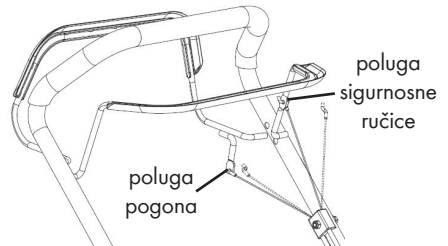

## Korak 6

Montaža panela.  
NAPOMENA: nemaju svi modeli ovaj panel  
Montaži panela pristupite na sledeći način, tako što će te plastični panel postaviti u poziciju i nakon toga šrafovim pričvrstiti za rukohvat, po šemi prikazanoj na slici.

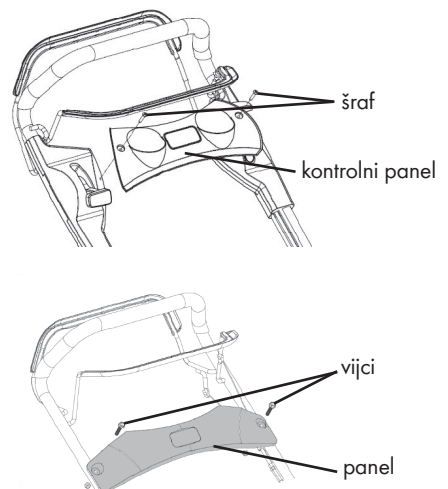

## Korak 7

Postavljanje bočnog usmerivača trave.

**NAPOMENA:** nemaju svi modeli mogućnost bočnog izbacivanja trave

Ukoliko želite da postavite bočni usmerivač trave, potrebno je da otvorite plastični poklopac bočne zaštite kućišta i da zakačite plastični usmerivač trave i zakačite na kuku ispod bočne zaštite kućišta, a zatim otpustite poklopac na njega.

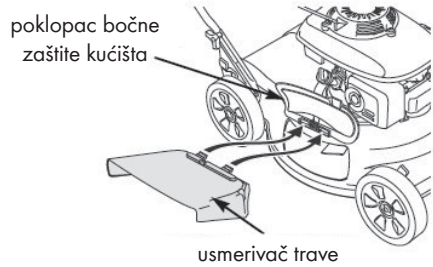

## Upozorenje!

### Molimo proverite jesu li svi točkovi u redu pre upotrebe!

Napomena: ambalaža je izrađena od recikliranih materijala. Odložite ambalažu u skladu s propisima.

## UPOZORENJE!

\*\*dodatak upozorenja OPASNOST Benzin je veoma zapaljiv i eksplozivan i možete se opeći ili biti ozbiljno povređeni - kada rukujete sa benzinom. Ugasite i ohladite motor pre sipanja/ispuštanja goriva.

## Punjenje goriva BMB EUROSUPER 95



Opasnost od povreda!  
Gorivo može eksplodirati!  
**OPASNOST!** - Ugasite i ohladite motor pre sipanja goriva!  
- Morate uzeti u obzir sve sigurnosne instrukcije kada radite sa gorivom!



Rizik od oštećenja uređaja!  
Uređaj je isporučen bez ulja za motor.

**OPREZI**  
Pre upotrebe, morate sipati ulje za motore.

## GORIVO:

Benzin će oksidirati i gubiti svoja svojstva, "stariti" u skladištu. Benzin koji je izgubio svoja svojstva će uzrokovati otežan start i omogućiti smolastim naslagama da zapuše sistem za gorivo. Ukoliko benzin u Vašem motoru izgubi svojstva, "ostari" za vreme skladištenja možda će trebati da karburator i ostali delovi Sistema za gorivo budu servisirani ili zamenjeni. Vremenski period u kome benzin može ostati u Vašem rezervoaru i u karburatoru bez uzrokovanja funkcionalnih problema je promenljiv. U zavisnosti od različitih faktora, kao što su Kvalitet benzina, temperature skladištenja i da li je rezervoar goriva potpuno ili delimično napunjen. Vazduh u delimično napunjenom rezervoaru goriva - podstiče "starenje" benzina. Veoma visoka temperatura skladištenja ubrzava propadanje, "starenje" goriva. Problemi sa gorivom se mogu pojaviti nakon nekoliko meseci ili čak i ranije, ukoliko benzin nije bio svež - kada ste napunili rezervoar.

\*\*\*Oštećenje Sistema za gorivo ili problem sa performansama motora koji su nastali zbog nemarne pripreme skladištenja - **nisu pokriveni Garancijom.**

Možete izbeći problem sa "starenjem" goriva – pražnjenjem rezervoara goriva i karburatora.

- Odvrtite poklopac rezervoara, sipajte gorivo pažljivo (max. 0.8l). Izbegavajte prosipanje!

- Zašrafite šraf poklopca rezervoara čvrsto.

## Pražnjenje goriva

- Držite posudu za sakupljanje goriva ispod šrafa za ispuštanje goriva.

- Odvijte poklopac rezervoara i sklonite ga.

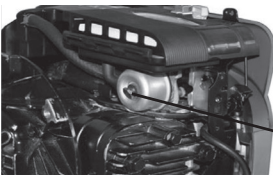

vijak  
odvoda goriva

- Odvijte šraf odvoda goriva sa šestougaonim ključem, i sklonite ga.

- Dopustite gorivu da se istoči u potpunosti.

- Šraf poklopca rezervoara čvrsto pritegnite.

## UPOZORENJE:

\*\*dodatak upozorenja OPASNOST Benzin je veoma zapaljiv i eksplozivan i možete te se opeći ili biti ozbiljno povređeni – kada rukujete sa benzinom. Ugasite i ohladite motor pre sipanja/ispustanja goriva.

## Punjenje sa motornim uljem

- Skinite čep rezervoara ulja



- Pažljivo sipajte motorno ulje. Izbegavajte prosipanje!

- Proverite nivo ulja. Nivo ulja mora biti između Min i Max oznake na meraču. Ako je bliže nižem nivou, dospite ulja dok ne dođe na gornji nivo.



- Pažljivo sipajte motorno ulje, Ulje koje koristi ova kosačica je **MOTORNO ULJE - SAE 30** za četvorotaktne motore sa vazдушnim hlađenjem.

- Ukoliko je neophodno prevrtati uređaj, uraditi to tako što ćete uređaj prevrnuti isključivo nazad na ručke (zbog čišćenja platformi). Nikako uređaj ne okretati na stranu (može doći do isticanja ulja).

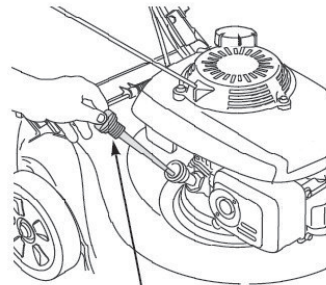

Merač ulja  
nemojte uvrtni merač  
prilikom provere nivoa

gornja granica

donja granica

- Vratite čep rezervoara.

## Zamena ulja

Kada je kosačica nova, prva zamena ulja se mora uraditi nakon 5 radnih sati, svaka sledeća promena ulja pred novu sezonu ili na 50 radnih sati. Ostaviti motor da radi nekoliko minuta pre promene ulja, toplo ulje teče bolje i sa sobom nosi više stranih tela. Skinuti čep rezervoara sa meračem, nakon toga uz pomoć seta za zamenu ulja (prodaje se odvojeno od uređaja) izvući ulje. Nakon toga nastaviti sa procedurom koja je navedena u delu punjenje s motornim uljem.

## Punjenje baterije

**NAPOMENA:** nemaju svi modeli funkciju elektro starta, dostupno samo na modelu FLM511ES.

Napunite bateriju pre upotrebe, pre nego što koristite električni start. Vreme punjenje baterije iznosi 5 sati. Kako bi ste pravilno pristupili punjenju pridržavajte se šeme prikazane na slici.

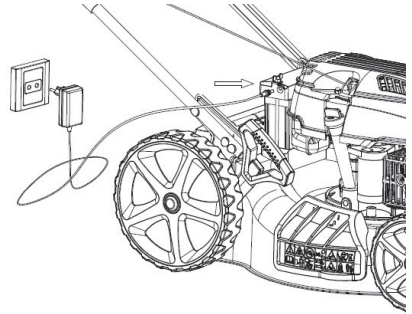

## 9. POKRETANJE

Nemojte pokretati uređaj dok nije sastavljen. Pre uključivanja uređaja, uvek proverite nivo ulja

Poluga za kočenje mora biti pritisnuta do poluge za pokretanje. Puštanjem ove poluge zaustavlja se rad motora.

Poluga za pokretanje služi da bi se pokrenuo rad i kretanje kosilice.

Brzina motora je fabrički postavljena za optimalan rad i brzina se ne može dodatno podešavati.

## Kontrola kretanja

- Kretanje gurajuće kosilice je pod kontrolom operatora.



## Pokretanje motora

Da bi pokrenuli motor prvo proverite svećicu, ulje u motoru i rezervoar.

**PAZITE:** Kako je motor fabrički konzerviran kod prvog paljenja može doći do pojavljivanja manje količine dima i to je u redu.

Pomerite CHOKE polugu u poziciju navedoj na slici (a).

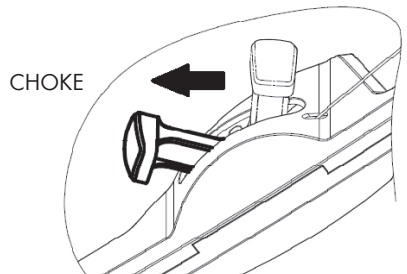

slika (a)

\*\*\*NAPOMENA: nemaju svi modeli ovu opciju.

Pritisnite polugu za pokretanje do drške i povucite brzo start ručku (konopac) kao na šemi prikazanoj na slikama (b) i (c), nemojte dozvoliti da konopac za start bude naglo povučen natrag u ležište.

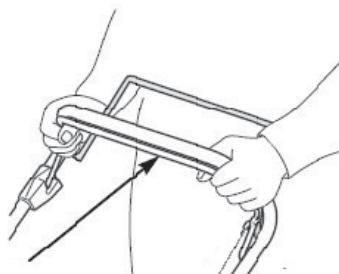

slika (b)

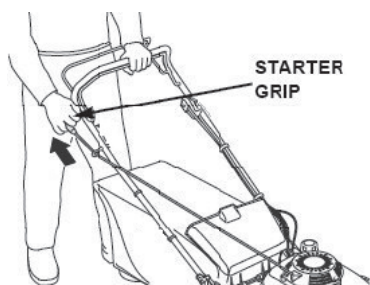

slika (c)

## NAPOMENA:

namenjeno samo za startovanje modela sa elektro-startom nemaju svi modeli elektro-start funkciju (samo model FLM511ES), nakon povlačenja poluge sigurnosne ručice lagano pritisnite dugme za startovanje. Postupiti prema šemi prikazanoj na slici (e) i (f)

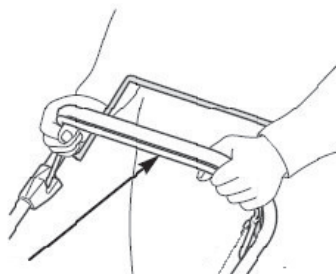

slika (e)



slika (f)

PAZITE: Kada je motor hladan i kad je spoljna temperatura niža potrebno je napumpati gorivo u raspršivač (pogledati priloženu tabelu)

Temperature	Push time
< 0°C	3 ~ 4
0°C ~ 10°C	2 ~ 3
10°C ~ 20°C	1 ~ 2
20°C >	1

\*\*\*NAPOMENA nemaju svi modeli pumpicu za gorivo

Odmah nakon startovanja pomerite polugu sa pozicije CHOKE u poziciju RUN, (ukoliko je temperatura niska, dozvolite motoru da radi par minuta kao bi postigao radnu temperature pre početka rada) Šema prikazana na slici (a)

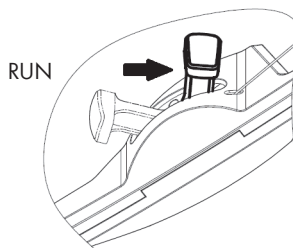

slika (a)

**NAPOMENA:** nemaju svi modeli ovu opciju

Poluga za pokretanje služi za pogonsko kretanje kosačice unapred.

- Samohodnost se kontroliše držanjem kontrolne poluge prisustva rukovaoca uz rukohvat I pritiskanjem kontrolne poluge za pokretanje-napred dok ne klikne; zatim otpuštanjem poluge.
- Kretanje unapred će prestati kada se otpusti kontrolna poluga prisustva rukovaoca. Da bi zaustavili kretanje unapred bez zaustavljanja motora, otpustite kontrolnu polugu prisustva rukovaoca malo, dok se ne isključi kontrola pogona. Držite polugu prisustva rukovaoca dole uz rukohvat da bi nastavili košenje bez samohodnosti. Poluga za pokretanje prikazana na slici (a).

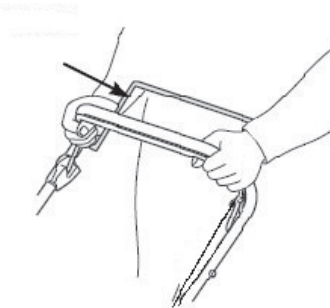

slika (a)

**NAPOMENA:** nemaju svi modeli ovu opciju

Za najbolji kvalitet sečenja, uvek držite ručicu gasa u položaju "FAST". Kada se sečivo okreće na trenutnoj brzini, stvara se snažna radnja ventilatora koja efikasnije podiže i seče travu. Prema šemi prikazanoj na slici (a).

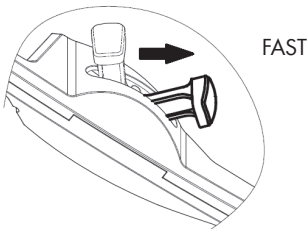

slika (a)

## Zaustavljanje motora

- Da bi se motor ugasio potrebno je pustiti polugu sigurnosnu ručicu.

**UPOZORENJE:** nakon puštanja poluge sigurnosne ručice sečivo ce se okretati još par sekundi sačekajte dok se upotpunosti ne zaustavi.

**UPOZORENJE:** da bi ste sprečili slučajno startovanje pri sklapanju, transport, podešavanju obavljanje popravki, uvek otkaçite kabal svećice.

## Proverite pre upotrebe!



Opasnost od povreda!

Ne pokrećite uređaj u slučaju da ste pronašli bilo kakvo oštećenje. Ono mora biti otklonjeno i zamenjeno pre upotrebe.

Proverite sigurnosno stanje uređaja:

- Proverite uređaj da ne curi.
- Proverite na uređaju vizuelne nedostatke.
- Proverite jesu li svi delovi uređaja sigurnosno opremljeni.
- Proverite da li su svi sigurnosni uređaji u ispravnom stanju.



Opasnost od povreda!

Pre početka rada, uvek proverite mesto rada i uklonite sve objekte OPASNOST! Koji mogu ozlediti vas ili nekoga ko se nalazi u vašoj blizini.

## 10. ODRŽAVANJE I NEGA

**Pre bilo kakvog održavanja ili čišćenja, uvek isključite motor.**

1. Ne prskajte uređaj vodom. Prodor vode može oštetiti motor.
2. Očistite uređaj krpom, četkom, itd

**Stručni pregled je obavezan:**

- a) ako kosilica udari u neki objekt.
- b) ako se motor zaustavi iznenada
- c) ako je oštrica savijena
- d) ako su zupčanci oštećeni.

Uvek je potrebno oštrenje noža za košenje ili ako je potrebno, zameniti ga novim nožem. Neuravnotežena oštrica će prouzrokovati vibriranje kosilice i to može biti rizik od nesreće!

### Promena oštrice

Za uklanjanje noža, odvijte šraf, proverite nosač noža i promenite sve rezervne delove ako su istrošeni ili oštećeni.

Kada menjate oštricu, uverite se da lice oštrice bude u smeru rotacije motora. Šraf noža mora biti dobro zategnut.

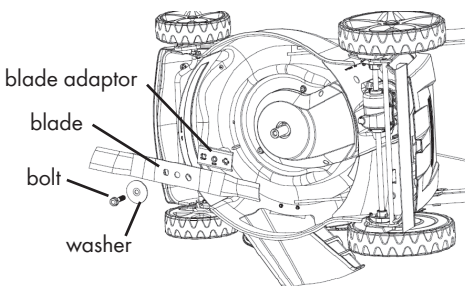

### Promena i čišćenje svećice

- 1) Kada se motor ohladi, uklonite svećicu pomoću ključa koji dobijete.
- 2) Očistite utikač svećice žičanom četkom.
- 3) Podesite razmak do 0,75 mm.
- 4) Instalirajte svećicu pažljivo rukom, kako bi se izbeglo oštećenje.
- 5) Kada svećica legne, stegnite je ključem. Pazite da ne zategnete previše.



### Čišćenje vazdušnog filtera

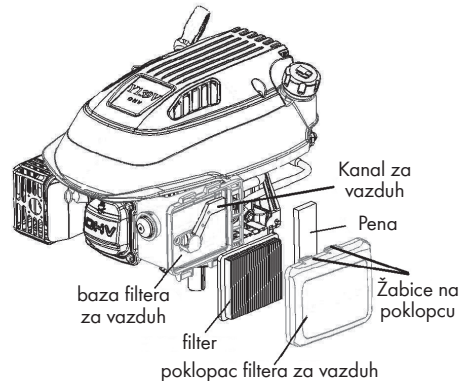

Otvorite poklopc filtera vazduha i izvadite sunderasti deo filtera. Operite izvađeni deo filtera u toploj vodi sapunom, isperite i ostavite da se osuši.

### Upozorenje!

Nikada ne pokrećite motor bez vazdušnog filtera.

## Skladištenje uređaja

Nakon košenja, očistite uređaj temeljno. Pustite da se motor ohladi pre skladištenja uređaja u suvom prostoru. Da biste smanjili prostor za skladištenje, gornji držač se može preklopiti, odvrnite krilne navrtke za cca 6 okretaja.

## MOGUĆI PROBLEMI I NAČINI ZA OTKLANJANJE

Pre bilo kakvog održavanja ili čišćenja, uvek isključite motor i pričekajte dok se nož ne zaustavi.

### 1) Motor ne radi:

- Kanal, korpa i kućište noža moraju biti ispražnjeni pre startovanja kosilice
- Ne startujte kosilicu u visokoj travi
- Proverite nivo goriva i ulja u rezervoarima

### 2) Snaga motora slabi:

- Ispravite visinu rezanja.
- Očistite/ispraznite kanal, korpu i kućište noža kosilice

### 3) Korpa za sakupljanje trave se ne puni dovoljno

- Ispravite visinu rezanja.
- Dozvolite da se travnjak osuši
- Očistite rešetku
- Očistite kanal i kućište noža kosilice

### 4) Točkovi ne funkcionišu

- Proverite da točkovi nisu oštećeni

Sva servisiranja motorne kosilice, osim onih nabrojanih u ovim uputstvima, moraju se obaviti u ovlašćenom servisu, u protivnom garancija na uređaj neće biti validna.

Stalni rad i sigurnost vašeg uređaja zavise i od kvaliteta rezervnih delova.

Koristite samo originalne rezervne delove.

Samo originalni delovi garantuju najveći kvalitet materijala, standarda funkcije i sigurnosti.

Motor ne startuje	Moguć uzrok	Popravka
1. Proveriti gorivo	Nema goriva	Dolijte gorivo
	Loše gorivo; U motoru se zadržalo loše gorivo; Doliveno e loše gorivo.	Ispraznite rezervoar za gorivo i karburator. Dolijte svež benzin.
2. Skinite i proverite svećicu	Kapica svećice neispravna, oštećena ili nepravilan zazor.	Zamenite kapicu svećice.
	Kapica svećice vlažna od goriva (motor "presisao").	Osušite svećicu i vratite je.
3. Onesite motor kod ovlašćenog serviseru ili pogledajte uputstvo.	Filter za gorivo zapušen, problem sa karburatorom, problem sa paljenjem, zapušen ventil, itd.	Zemenite ili popravite neispravne delove po potrebi.
4. Pritisnite pumpicu	Hladni uslovi rada.	Pritisnite pobudno primarno dugme (pumpicu)

Motoru nedostaje snaga	Moguć uzrok	Rešenje
1. Proverite filter za vazduh	Filter za vazduh je zapušen.	Očistite ili zamenite filter za vazduh i njegove delove.
2. Proverite gorivo	Loše gorivo; U motoru se zadržalo loše gorivo; Doliveno je loše gorivo.	Ispraznite rezervoar za gorivo i karburator. Dolijte svež benzin.
3. Onesite motor kod ovlašćenog serviseru ili pogledajte uputstvo.	Filter za gorivo zapušen, problem sa karburatorom, problem sa paljenjem, zapušen ventil, itd.	Zemenite ili popravite neispravne delove po potrebi.



## 11. REDOSLED ODRŽAVANJA

PERIOD REDOVNOG SERVISIRANJA(4)		Pre svake upotrebe	Prvi mesec ili 5 radnih sati	Svaka 3 meseca ili 25 radnih sati	Svaki 6 meseci ili 50 radnih sati	Svake godine ili 100 radnih sati	Svake 2 godine ili 250 radnih sati
Obaviti svakog naznačenog meseca ili posle određenog broja radnih sati (šta prvo nastupi).							
Ulje	Provera	○					
	Zamena		○		○(2)		
Filter vazduha	Provera	○					
	Zamena			○			
Svećica	Provera - podešavanje					○	
	Zamena						○
Pločice za kočnice (A tip)	Provera				○		
Rezervoar i filter goriva	Čišćenje					○(3)	
Dovod goriva	Provera	Svake 2 godine (Zamena ako je potrebno) (3)					
Zazor ventila	Provera - podešavanje					○(3)	
Komora za sagorevanje	Čišćenje	Posle svakih 200 radnih sati					

## 12. USAGLAŠENOST



Akcionarsko društvo za ispitivanje kvaliteta "KVALITET" Niš  
 Акционарско друштво за испитивање квалитета "КВАЛИТЕТ" Ниш  
 Joint-stock company for quality testing "KVALITET" Niš

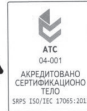

**POTVRDA O USAGLAŠENOSTI** Broj: **P07170361000**  
 CONFIRMATION OF CONFORMITY No.

**Podnosilac zahteva:** Wurth d.o.o. Beograd  
 Applicant: 11271 BEOGRAD, SURČIN  
 SVETOG SAVE 60V

**Proizvod:** MOTORNA KOSILICA ZA TRAVU  
 Product:

**Oznaka tipa/modela:** G51SHL-C, G51SHL-B  
 Type:

**Robna marka:** FARM  
 Trademark:

**Proizvodjač:**  
 Manufacturer:

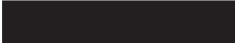

**Vrednovana dokumentacija** Evaluated documentation:

**Izvešaj/sertifikat:** AE 50366317 0001 od 08.12.2016.  
 Test report/Certificate:

**Izdat od:** TUV Rheinland LGA Products GmbH  
 Issued by:

Na osnovu gore navedene dokumentacije utvrđeno je da gore navedeni proizvod zadovoljava zahteve 'Pravilnika o elektromagnetskoj kompatibilnosti' (Sl. glasnik RS, 25/2016).\*

On the basis of the above mentioned documentation it is found that above mentioned product fulfils the requirements of the 'Rulebook on Electromagnetic Compatibility' (Official Gazette RS, 25/2016).\*

\* Nije u obimu akreditacije./Not in the scope of accreditation.

Nastale promene u specifikaciji, tipu/modelu, komponentama, električnim karakteristikama proizvoda koji utiču na usaglašenost sa navedenim Pravilnikom moraju se prijaviti "Kvalitet"-u a.d. Niš.

Any changes occur in the specification, type/model, components of the design, electrical construction which may influence on conformity to the above mention Rulebook, shall be forwarded to "Kvalitet".

**Mesto i datum izdavanja:** **Važi do:**  
 Place and date: **Valid until:**  
 Niš, 16.10.2017. 15.10.2022.



Generalni direktor  
  
 Vladimír Vukašinić, dipl.inž.

Ovaj dokument važi samo za proizvode koji su istovetni sa proizvodima koji su bili predmet vrednovanja.

Bul. Svetog Cara Konstantina 82-86, Niš 18000, Srbija, Tel: (018)550-766, 550-624, Fax: (018)550-636, 550-068  
 e-mail: office@kvalitet.co.rs, http://www.kvalitet.co.rs



Akcionarsko društvo za ispitivanje kvaliteta "KVALITET" Niš  
 Акционарско друштво за испитивање квалитета "КВАЛИТЕТ" Ниш  
 Joint-stock company for quality testing "KVALITET" Niš

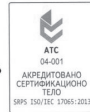

**POTVRDA O USAGLAŠENOSTI** Broj: **P07170356700**  
 CONFIRMATION OF CONFORMITY No.

**Podnosilac zahteva:** Wurth d.o.o. Beograd  
*Applicant:* 11271 BEOGRAD, SURČIN  
 SVETOG SAVE 60V

**Proizvod:** MOTORNA KOSILICA ZA TRAVU  
*Product:*

**Oznaka tipa/modela:** G46P-B; G46S-B; G46PL-E  
*Type:*

**Robna marka:**  
*Trademark:*

**Proizvodjač:**  
*Manufacturer:*

**Vrednovana dokumentacija** *Evaluated documentation:*

**Izveštaj/sertifikat:** AE 50362292 0001 od 31.10.2016.  
*Test report/Certificate:*

**Izdat od:** TUV Rheinland LGA Products GmbH  
*Issued by:*

Na osnovu gore navedene dokumentacije utvrđeno je da gore navedeni proizvod zadovoljava zahteve 'Pravilnika o elektromagnetskoj kompatibilnosti' (Sl. glasnik RS, 25/2016).\*

*On the basis of the above mentioned documentation it is found that above mentioned product fulfills the requirements of the 'Rulebook on Electromagnetic Compatibility' (Official Gazette RS, 25/2016).\**

*\* Nije u obimu akreditacije./Not in the scope of accreditation.*

Nastale promene u specifikaciji, tipu/modelu, komponentama, električnim karakteristikama proizvoda koji utiču na usaglašenost sa navedenim Pravilnikom moraju se prijaviti "Kvalitet"-u a.d. Niš.

*Any changes occur in the specification, type/model, components of the design, electrical construction which may influence on conformity to the above mention Rulebook, shall be forwarded to "Kvalitet".*

**Mesto i datum izdavanja:** **Važi do:**  
*Place and date:* *Valid until:*  
 Niš, 11.10.2017. 10.10.2022.



Generalni direktor

Vladimir Vukašinić, dipl.inž.

Ovaj dokument važi samo za proizvode koji su istovetni sa proizvodima koji su bili predmet vrednovanja.

Bul. Svetog Cara Konstantina 82-86, Niš 18000, Srbija, Tel: (018)550-766, 550-624, Fax: (018)550-636, 550-068  
 e-mail: office@kvalitet.co.rs, http://www.kvalitet.co.rs



Akcionarsko društvo za ispitivanje kvaliteta "KVALITET" Niš  
 Акционарско друштво за испитивање квалитета "КВАЛИТЕТ" Ниш  
 Joint-stock company for quality testing "KVALITET" Niš



**POTVRDA O USAGLAŠENOSTI** Broj: **P07170356500**  
**CONFIRMATION OF CONFORMITY** No.

**Podnosilac zahteva:** Wurth d.o.o. Beograd  
*Applicant:* 11271 BEOGRAD, SURČIN  
 SVETOG SAVE 60V

**Proizvod:** MOTORNA KOSILICA ZA TRAVU  
*Product:*

**Oznaka tipa/modela:** G42P-A  
*Type:*

**Robna marka:**  
*Trademark:*

**Proizvođač:**  
*Manufacturer:*

**Vrednovana dokumentacija** *Evaluated documentation:*

**Izvešaj/sertifikat:** AE 50328609 0001 od 04.01.2016  
*Test report/Certificate:*

**Izdato od:** TUV Rheinland LGA Products GmbH  
*Issued by:*

Na osnovu gore navedene dokumentacije utvrđeno je da gore navedeni proizvod zadovoljava zahteve 'Pravilnika o elektromagnetskoj kompatibilnosti' (Sl. glasnik RS, 25/2016).\*

*On the basis of the above mentioned documentation it is found that above mentioned product fulfills the requirements of the 'Rulebook on Electromagnetic Compatibility' (Official Gazette RS, 25/2016).\**

*\* Nije u obimu akreditacije./Not in the scope of accreditation.*

Nastale promene u specifikaciji, tipu/modelu, komponentama, električnim karakteristikama proizvoda koji utiču na usaglašenost sa navedenim Pravilnikom moraju se prijaviti "Kvalitet"-u a.d. Niš.

*Any changes occur in the specification, type/model, components of the design, electrical construction which may influence on conformity to the above mention Rulebook, shall be forwarded to "Kvalitet".*

**Mesto i datum izdavanja:** **Važi do:**  
*Place and date:* **Valid until:**  
 Niš, 11.10.2017. 10.10.2022.



Generalni direktor  
  
 Vladimir Vukašinić, dipl.inž.

Ovaj dokument važi samo za proizvode koji su istovetni sa proizvodima koji su bili predmet vrednovanja.  
 Bul. Svetog Cara Konstantina 82-86, Niš 18000, Srbija, Tel: (018)550-766, 550-624, Fax: (018)550-636, 550-068  
 e-mail: office@kvalitet.co.rs, http://www.kvalitet.co.rs



Akcionarsko društvo za ispitivanje kvaliteta KVALITET Niš  
 Акционарско друштво за испитивање квалитета КВАЛИТЕТ Ниш  
 Joint-stock company for quality testing KVALITET Niš

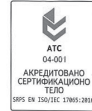

## SERTIFIKAT O USAGLAŠENOSTI Broj: P07190387600 CERTIFICATE OF CONFORMITY No.

**Podnosilac zahteva:** Wurth d.o.o. Beograd  
*Applicant:* 11271 BEOGRAD, SURČIN  
 SVETOG SAVE 60V

**Proizvod:** MOTORNA KOSILICA ZA TRAVU  
*Product:*

**Oznaka tipa/modela:** G46SL-B, G46SL-E  
*Type:*

**Robna marka:** FARM  
*Trademark:*

**Proizvođač:**  
*Manufacturer:*

**Vrednovana dokumentacija** *Evaluated documentation:*  
**Dokument:** 14717909 002 od 27.10.2016.  
*Document:*  
**Izdat od:** TUV Rheinland / CCIC (Ningbo) Co., Ltd.  
*Issued by:*

Na osnovu gore navedene dokumentacije utvrđeno je da gore navedeni proizvod zadovoljava zahteve referentnih standarda koji su navedeni u spisku standarda "Pravilnika o elektromagnetskoj kompatibilnosti" (Sl. glasnik RS, 25/2016).

*On the basis of the above mentioned documentation it is found that above mentioned product fulfils the requirements of the referent standards cited in list of standards of the "Rulebook on Electromagnetic Compatibility" (Official Gazette RS, 25/2016).*

Nastale promene u specifikaciji, tipu/modelu, komponentama, električnim karakteristikama proizvoda koji uticu na usaglašenost sa navedenim tehničkim propisom i/ili standardom moraju se prijaviti "Kvalitet" a.d. Niš.

*Any changes occur in the specification, type/model, components of the design, electrical construction which may influence on conformity to the above mention tehcnical regulation and/or standard, shall be forwarded to "Kvalitet".*

**Mesto i datum izdavanja:** **Važi do:**  
*Place and date:* *Valid until:*  
 Niš, 16.09.2019. 15.09.2024.



Generalni direktor

.....  
 Vladimir Vukašinić, dipl.inž.

Ovaj dokument važi samo za proizvode koji su istovetni sa proizvodima koji su bili predmet vrednovanja.

Bul. Svetog Cara Konstantina 82-86, Niš 18000, Srbija, Tel: (018)550-766, 550-624, Fax: (018)550-636, 550-068  
 e-mail: office@kvalitet.co.rs, http://www.kvalitet.co.rs



Akcionarsko društvo za ispitivanje kvaliteta "KVALITET" Niš  
 Акционарско друштво за испитивање квалитета "КВАЛИТЕТ" Ниш  
 Joint-stock company for quality testing "KVALITET" Niš



## SERTIFIKAT O USAGLAŠENOSTI Broj: P07180362300 CERTIFICATE OF CONFORMITY No.

**Podnosilac zahteva:** Wurth d.o.o. Beograd  
*Applicant:* 11271 BEOGRAD, SURČIN  
 SVETOG SAVE 60V

**Proizvod:** MOTORNA KOSILICA ZA TRAVU  
*Product:*

**Oznaka tipa/modela:** G51SHL-H  
*Type:*

**Robna marka:** FARM  
*Trademark:*

**Proizvodjač:**  
*Manufacturer:*

**Vrednovana dokumentacija** *Evaluated documentation:*

**Dokument:** AE 50366317 0001 od 8.12.2016  
*Document:*

**Izdat od:** TUV Rheinland LGA Products GmbH -Nurnberg  
*Issued by:*

Na osnovu gore navedene dokumentacije utvrđeno je da gore navedeni proizvod zadovoljava zahteve referentnih standarda koji su navedeni u spisku standarda 'Pravilnika o elektromagnetskoj kompatibilnosti' (Sl. glasnik RS, On the basis of the above mentioned documentation it is found that above mentioned product fulfills the requirements of the referent standards cited in list of standards of the 'Rulebook on Electromagnetic Compatibility' (Official Gazette RS, 25/2016).

Nastale promene u specifikaciji, tipu/modelu, komponentama, električnim karakteristikama proizvoda koji uticu na usaglašenost sa navedenim tehničkim propisom i/ili standardom moraju se prijaviti "Kvalitet" a.d. Niš. Any changes occur in the specification, type/model, components of the design, electrical construction which may influence on conformity to the above mention tehcnical regulation and/or standard, shall be forwarded to "Kvalitet".

**Mesto i datum izdavanja:** **Važi do:**  
*Place and date:* *Valid until:*  
 Niš, 18.09.2018. 17.09.2023.



Generalni direktor

*[Signature]*  
 Vladimir Vukašinović, dipl.inž.

Ovaj dokument važi samo za proizvode koji su istovetni sa proizvodima koji su bili predmet vrednovanja.  
 Bul. Svetog Cara Konstantina 82-86, Niš 18000, Srbija, Tel: (018)550-766, 550-624, Fax: (018)550-636, 550-068  
 e-mail: office@kvalitet.co.rs, http://www.kvalitet.co.rs







# FARM

powered by



## **Wurth d.o.o. Beograd**

Svetog Save 60v Surčin, 11271 Beograd  
T: +381 11 2078 200 | F: +381 11 2078 210  
[www.wurth.rs](http://www.wurth.rs) | [prodaja@wurth.rs](mailto:prodaja@wurth.rs)

## **Wurth d.o.o. Podgorica**

Ludvika Kube 6, 81000 Podgorica, Crna Gora  
T: +382 20 209 000 | F: +382 20 209 001  
[www.wurth.me](http://www.wurth.me) | [prodaja@wurth.me](mailto:prodaja@wurth.me)

## **Wurth Македонија доел**

ул.20 бр.39 Бразда, 1011 Чучер Сандево, Скопје  
Р. Северна Македонија  
T: +389 2 27 28 080  
[www.wurth.com.mk](http://www.wurth.com.mk) | [contact@wurth.com.mk](mailto:contact@wurth.com.mk)

Ovaj dokument je originalno proizveden i objavljen od strane proizvođača, brenda FARM, i preuzet je sa njihove zvanične stranice. S obzirom na ovu činjenicu, Tehnoteka ističe da ne preuzima odgovornost za tačnost, celovitost ili pouzdanost informacija, podataka, mišljenja, saveta ili izjava sadržanih u ovom dokumentu.

Napominjemo da Tehnoteka nema ovlašćenje da izvrši bilo kakve izmene ili dopune na ovom dokumentu, stoga nismo odgovorni za eventualne greške, propuste ili netačnosti koje se mogu naći unutar njega. Tehnoteka ne odgovara za štetu nanесenu korisnicima pri upotrebi netačnih podataka. Ukoliko imate dodatna pitanja o proizvodu, ljubazno vas molimo da kontaktirate direktno proizvođača kako biste dobili sve detaljne informacije.

Za najnovije informacije o ceni, dostupnim akcijama i tehničkim karakteristikama proizvoda koji se pominje u ovom dokumentu, molimo posetite našu stranicu klikom na sledeći link:

<https://tehnoteka.rs/p/farm-flm4608bs-motorna-kosilica-akcija-cena/>