

Uputstvo za upotrebu i montažu

BOSCH mašina za pranje veša WGB256A2BY



BOSCH



Tehnoteka je online destinacija za upoređivanje cena i karakteristika bele tehnike, potrošačke elektronike i IT uređaja kod trgovinskih lanaca i internet prodavnica u Srbiji. Naša stranica vam omogućava da istražite najnovije informacije, detaljne karakteristike i konkurentne cene proizvoda.

Posetite nas i uživajte u ekskluzivnom iskustvu pametne kupovine klikom na link:

<https://tehnoteka.rs/p/bosch-masina-za-pranje-vesa-wgb256a2by-akcija-cena/>



BOSCH



Register your
new device on
MyBosch now and
get free benefits:
[bosch-home.com/
welcome](https://bosch-home.com/welcome)

Mašina za pranje veša

WGB256A2BY

[sr] Uputstvo za upotrebu i
uputstva za montažu

Za dalje informacije pogledajte Digitalni korisnički vodič.



Sadržaj

1 Bezbednost.....	4	8 Tasteri	25
1.1 Opšte napomene.....	4	9 Programi	28
1.2 Namenska upotreba.....	4	10 Pribor	32
1.3 Ograničenje kruga korisnika	4	11 Veš	32
1.4 Bezbedna instalacija	5	11.1 Pripremanje veša.....	32
1.5 Sigurna upotreba.....	7	12 Deterdžent za pranje veša i sredstvo za negu.....	32
1.6 Bezbedno čišćenje i održavanje	9	13 Osnovno rukovanje.....	33
2 Izbegavanje materijalnih šteta..	10	13.1 Uključivanje uređaja	33
3 Zaštita životne sredine i štednja	11	13.2 Podešavanje programa.....	33
3.1 Odlaganje ambalaže u otpad..	11	13.3 Prilagođavanje podešavanja programa.....	33
3.2 Štednja energije i resursa	11	13.4 Memorisanje podešavanja programa.....	34
3.3 Režim za štednju energije.....	11	13.5 Umetanje veša.....	34
4 Postavljanje i priključivanje	12	13.6 Sipanje deterdženta za pranje veša i sredstva za negu ..	34
4.1 Raspakiranje uređaja.....	12	13.7 Startovanje programa.....	34
4.2 Obim isporuke.....	12	13.8 Natapanje veša	35
4.3 Zahtevi za mesto postavljanja.....	12	13.9 Naknadno stavljanje veša	35
4.4 Uklanjanje transportnih osigurača	13	13.10 Prekidanje programa.....	35
4.5 Priključivanje uređaja	14	13.11 Nastavak programa kod zadržavanja ispiranja.....	35
4.6 Centriranje uređaja.....	15	13.12 Vađenje veša.....	35
5 Upoznavanje sa uređajem	17	13.13 Postavljanje uređaja na opciju „spreman za rad” („standby”)	35
5.1 Uređaj	17	14 Zaključavanje za decu	36
5.2 Pregrada za deterdžent za pranje veša.....	18	14.1 Aktiviranje zaključavanja za decu.....	36
5.3 Komandno polje	18	14.2 Deaktiviranje zaključavanja za decu.....	36
5.4 Logika rukovanja	19		
6 Pre prve upotrebe	20		
6.1 Pokretanje ciklusa pranja sa praznim bubnjem.....	20		
7 Displej.....	22		

15 Intelligent Dosing System	36	20 Otklanjanje smetnji	49
15.1 Pokretanje programa sa sistemom inteligentnog doziranja.....	36	20.1 Deblokada u slučaju opasnosti	61
15.2 Punjenje posude za doziranje:.....	37	21 Transport, čuvanje i odlaganje u otpad.....	61
15.3 Sadržaj posude za doziranje.....	38	21.1 Demontiranje uređaja.....	61
15.4 Osnovna dozirna količina.....	38	21.2 Postavljanje transportnih osigurača.....	61
16 Home Connect	38	21.3 Ponovno puštanje uređaja u rad	61
16.1 Podešavanje aplikacije Home Connect.....	39	21.4 Odlaganje starih uređaja u otpad	62
16.2 Podešavanje Home Connect.....	39	22 Korisnička služba.....	62
16.3 Home Connect meni	40	22.1 Broj proizvoda (E-Nr.), proizvodni broj (FD) i serijski broj (Z-Nr.).....	62
16.4 Aktiviranje Wi-Fi mreže na uređaju	40	22.2 Garancija za AQUA-STOP	63
16.5 Deaktiviranje Wi-Fi mreže na uređaju	40	23 Vrednosti potrošnje	64
16.6 Resetovanje podešavanja mreže uređaja	40	24 Tehnički podaci.....	65
16.7 Daljinsko pokretanje.....	40	24.1 Informacije o besplatnom i Open Source softveru	65
16.8 Daljinska dijagnostika	41	25 Izjava o usaglašenosti	66
16.9 Zaštita ličnih podataka	41		
17 Osnovna podešavanja	42		
17.1 Pregled osnovnih podešavanja	42		
17.2 Promena osnovnih podešavanja	43		
18 Brojač programa	43		
18.1 Pozivanje brojača programa.....	43		
19 Čišćenje i održavanje.....	43		
19.1 Čišćenje bubnja.....	43		
19.2 Čišćenje pregrade za deterdžent za pranje veša	43		
19.3 Čišćenje pumpe za sapunicu.....	45		
19.4 Čišćenje ulaznog otvora na gumenoj manžetni.....	48		



1 Bezbednost

Pridržavajte se sledećih sigurnosnih napomena.

1.1 Opšte napomene



- Pažljivo pročitajte ovo uputstvo.
- Uputstva i informacije o proizvodu sačuvajte za kasniju upotrebu ili za narednog vlasnika.
- Ukoliko postoji oštećenje nastalo tokom transporta, nemojte da priključujete uređaj.

1.2 Namenska upotreba

Ovaj uređaj upotrebljavajte samo:

- za pranje tkanina i vune pogodnih za mašinsko pranje prema etiketi sa uputstvima za negu.
- sa vodom iz slavine i uobičajenim deterdžentima za mašinsko pranje veša i sredstvima za negu.
- u privatnom domaćinstvu i u zatvorenim prostorima kućnog okruženja.
- na nadmorskim visinama do 4000 m.

1.3 Ograničenje kruga korisnika

Deca od 8 godina i starija, kao i osobe sa umanjenim psihičkim, čulnim ili mentalnim sposobnostima, ili osobe bez iskustva i/ili znanja, ovaj uređaj mogu da koriste samo pod nadzorom osobe koja je odgovorna za njihovu bezbednost ili ako su obučene za bezbedno korišćenje uređaja i razumeju kakve opasnosti pri tome postoje.

Deca se ne smeju igrati uređajem.

Čišćenje i korisničko održavanje ne smeju da obavljaju deca bez nadzora.

Decu mlađu od 3 godine i kućne ljubimce držite podalje od uređaja.

1.4 Bezbedna instalacija

⚠ UPOZORENJE – Opasnost od strujnog udara!

Nestručne instalacije su opasne.

- ▶ Uređaj sme da se priključi i upotrebljava samo u skladu sa podacima na pločici sa oznakom tipa.
- ▶ Uređaj se može povezati na mrežu naizmenične struje samo pomoću pravilno ugrađene utičnice sa uzemljenjem.
- ▶ Uverite se da je sistem uzemljenja kućne električne instalacije instaliran u skladu sa propisima. Instalacija mora da ima dovoljno veliki poprečni presek voda.
- ▶ Ukoliko koristite sigurnosni prekidač za neispravnu struju, koristite tip sa oznakom .
- ▶ Uređaj nikad ne sme da se napaja putem eksternog sklopnog uređaja npr. sata za automatsko uključivanje ili daljinskog upravljanja.
- ▶ Kada je uređaj ugrađen, mrežni prekidač mrežnog priključnog voda mora da bude dostupan ili, ukoliko slobodan pristup nije moguć, u fiksno sprovedenoj električnoj instalaciji se mora ugraditi svepolni mehanizam za razdvajanje, u skladu sa uslovima instalacije.
- ▶ Prilikom postavljanja uređaja vodite računa da se mrežni priključni vod ne zaglavi ili ošteti.

Oštećena izolacija mrežnog priključnog voda predstavlja izvor opasnosti.

- ▶ Mrežni priključni vod nikad se ne sme dovoditi u kontakt sa vrućim delovima uređaja ili izvorima toplote.
- ▶ Mrežni priključni vod nikada se ne sme dovoditi u kontakt sa oštrim vrhovima ili ivicama.
- ▶ Mrežni priključni vod nikad se ne sme presavijati, prignječiti ili modifikovati.

⚠ UPOZORENJE – Opasnost od požara!

Upotreba produženog kabla za napajanje i nedozvoljenih adaptera predstavlja izvor opasnosti.

- ▶ Nemojte da upotrebljavate produžni kabl ili letve sa višestrukim utičnicama.

- ▶ Upotrebljavajte samo adaptere i mrežne priključne kablove koje je odobrio proizvođač.
- ▶ Ako je mrežni priključni kabl prekratak, a duži mrežni priključni kabl nije na raspolaganju, obratite se stručnom električaru kako biste prilagodili kućnu instalaciju.

⚠ UPOZORENJE – Opasnost od povrede!

Zbog velike težine uređaja, prilikom podizanja može doći do povreda.

- ▶ Nemojte sami da podižete uređaj.

Ako je uređaj nestručno postavljen u stubu sa mašinom za pranje i mašinom za sušenje, postavljeni uređaj može da padne.

- ▶ Mašinu za sušenje postavite na mašinu za pranje veša isključivo uz spojni element . Drugačija metoda postavljanja nije dozvoljena.
- ▶ Uređaj nemojte postavljati na stub sa mašinom za pranje i mašinom za sušenje, ukoliko proizvođač mašine za sušenje u ponudi nema spojni element.
- ▶ Na stub sa mašinom za pranje i mašinom za sušenje nemojte postavljati uređaje različitih proizvođača i ukoliko imaju različitu dubinu i širinu.
- ▶ Stub sa mašinom za pranje i mašinom za sušenje nemojte postavljati na postolje, uređaji se mogu prevrnuti.

⚠ UPOZORENJE – Opasnost od gušenja!

Deca mogu ambalažni materijal da navuku sebi preko glave ili da se njime umotaju, pa da se tako uguše.

- ▶ Ambalažni materijal držite van domašaja dece.
- ▶ Deci nipošto nemojte dozvoliti da se igraju sa ambalažnim materijalom.

⚠ OPREZ – Opasnost od povrede!

Uređaj tokom rada može da vibrira ili da se kreće.

- ▶ Uređaj postavite na čistu, ravnu i čvrstu površinu.
- ▶ Uređaj pozicionirajte pomoću nogica i libele.

Ukoliko creva i mrežni priključni vod nisu pravilno sprovedeni, postoji opasnost od spoticanja.

- ▶ Creva i mrežne priključne vodove položite tako da ne postoji opasnost od spoticanja.

Ukoliko uređaj pokrećete koristeći izbočene delove, npr. vrata uređaja, delovi mogu da se polome.

- ▶ Uređaj nemojte pomerati koristeći izbočene delove.

⚠ OPREZ – Opasnost od zasecanja!

Ukoliko dodirnete oštre ivice uređaja, možete se poseći.

- ▶ Uređaj ne dodirujte na oštrim ivicama.
- ▶ Prilikom instalacije i transporta koristite zaštitne rukavice.

1.5 Sigurna upotreba

⚠ UPOZORENJE – Opasnost od strujnog udara!

Oštećeni uređaj ili oštećeni mrežni priključni vod predstavljaju izvor opasnosti.

- ▶ Nikad nemojte upotrebljavati oštećeni uređaj.
- ▶ Nikada nemojte povlačiti mrežni priključni vod da biste razdvojili uređaj sa strujne mreže. Uvek povlačite mrežni utikač mrežnog priključnog voda.
- ▶ Ukoliko je uređaj ili mrežni priključni vod oštećen, odmah izvucite mrežni utikač mrežnog priključnog voda ili isključite osigurač u kutiji sa osiguračima i zatvorite slavinu.
- ▶ Pozovite korisnički servis. → *Stranica 62*

Vlaga koja je prodrla unutra može da prouzrokuje strujni udar.

- ▶ Uređaj upotrebljavajte samo u zatvorenim prostorima.
- ▶ Uređaj nemojte nikada da izlažete vrućini i vlazi.
- ▶ Za čišćenje uređaja nemojte da koristite čistač na paru ili čistač pod visokim pritiskom, creva ili tuš.

⚠ UPOZORENJE – Opasnost od ugrožavanja zdravlja!

Deca se tako ne mogu zatvoriti u uređaju i dospeti u životnu opasnost.

- ▶ Uređaj ne postavljajte iza vrata koja mogu da blokiraju ili spreče otvaranje vrata uređaja.

- ▶ Na dotrajalim uređajima izvucite mrežni utikač mrežnog priključnog voda, zatim preseците mrežni priključni vod i uništite bravu na vratima uređaja tako da se vrata više ne mogu zatvoriti.

⚠ UPOZORENJE – Opasnost od gušenja!

Deca bi mogla da udahnu i usisaju odn. progutaju sitne delove i da se na taj način uguše.

- ▶ Držite sitne delove van domašaja dece.
- ▶ Deci nipošto nemojte dozvoliti da se igraju sa sitnim delovima.

⚠ UPOZORENJE – Opasnost od trovanja!

Deterdženti za pranje veša i sredstva za negu u slučaju gutanja mogu da izazovu trovanja.

- ▶ U slučaju nenamernog gutanja zatražite lekarski savet.
- ▶ Deterdžent za pranje veša i sredstva za negu čuvajte van domašaja dece.

⚠ UPOZORENJE – Opasnost od eksplozije!

Ukoliko je veš prethodno tretiran sredstvima za čišćenje koja sa- drže rastvarače, u uređaju može doći do eksplozije.

- ▶ Prethodno tretirani veš pre pranja temeljno isperite vodom.

⚠ OPREZ – Opasnost od povrede!

Ukoliko se uspinjete ili penjete na uređaj, može da se slomi pre- krivna ploča.

- ▶ Na uređaj se nemojte uspinjati ili penjati.

Ukoliko sedite ili oslanjate na otvorena vrata, uređaj može da se prevrne.

- ▶ Na vrata uređaja nemojte sedati ili se oslanjati.
- ▶ Nemojte odlagati stvari na vrata uređaja.

U slučaju posezanja u bubanj koji se okreće, može doći do povre- de ruku.

- ▶ Pre posezanja u bubanj sačekajte potpuno zaustavljanje bubnja.

⚠ OPREZ – Opasnost od opekotina!

Sapunica se prilikom pranja na visokim temperaturama zagreva.

- ▶ Nemojte dodirivati vruću sapunicu.

⚠ OPREZ – Opasnost od hemijskih opekotina!

Prilikom otvaranja pregrade za deterdžent može doći do prskanja deterdženta i sredstva za negu iz uređaja. Kontakt sa očima ili kožom može izazvati nadraživanje.

- ▶ Ukoliko dođe do kontakta sa deterdžentom ili sredstvima za negu, oči ili kožu temeljno isprati čistom vodom.
- ▶ U slučaju nenamernog gutanja zatražiti lekarski savet.
- ▶ Deterdžent za pranje veša i sredstva za negu čuvajte van domašaja dece.

1.6 Bezbedno čišćenje i održavanje**⚠ UPOZORENJE – Opasnost od strujnog udara!**

Nestručne popravke su opasne.

- ▶ Samo za to obučeno stručno osoblje sme da vrši popravke na uređaju.
- ▶ Za popravku uređaja se smeju koristiti samo originalni zamenski delovi.
- ▶ Da bi se sprečile opasnosti, zamenu oštećenog mrežnog priključnog voda uređaja mora da izvrši proizvođač, korisnička služba ili osoba sa sličnim kvalifikacijama.

Vlaga koja je prodrla unutra može da prouzrokuje strujni udar.

- ▶ Za čišćenje uređaja nemojte da koristite čistač na paru ili čistač pod visokim pritiskom, creva ili tuš.

⚠ UPOZORENJE – Opasnost od povrede!

Upotreba zamenskih delova i pribora koji nisu originalni je opasna.

- ▶ Koristite samo originalne zamenske delove i originalni pribor.

⚠ UPOZORENJE – Opasnost od trovanja!

Ukoliko koristite sredstva za čišćenje koja sadrže rastvarače mogu nastati otrovni gasovi.

- ▶ Ne upotrebljavajte sredstva za čišćenje koja sadrže rastvarače.

2 Izbegavanje materijalnih šteta

PAŽNJA!

Pogrešno doziranje omekšivača, deterdženta, sredstva za negu i sredstva za čišćenje može da ugrozi funkciju uređaja.

- ▶ Obratite pažnju na preporuke za doziranje proizvođača.

Prekoračenje maksimalne količine punjenja ugrožava funkciju uređaja.

- ▶ Obratite pažnju na maksimalnu količinu punjenja za svaki program i nemojte je prekoračavati.
→ "Programi", *Stranica 28*

Uređaj je za transport osiguran transportnim osiguračima. Neuklonjeni transportni osigurači mogu uzrokovati materijalnu štetu ili oštećenje uređaja.

- ▶ Pre puštanja u rad potpuno uklonite transportne osigurače i sačuvajte ih.
- ▶ Pre svakog transporta potpuno montirajte sve transportne osigurače, kako biste izbegli oštećenja usled transporta.

Nenamenski priključak creva za dovod vode može dovesti do materijalne štete.

- ▶ Ručno pritegnite vijčani spoj na dovodu za vodu.
- ▶ Crevo za dovod vode po mogućstvu priključite na česmu direktno bez dodatnih spojnih elemenata kao što je adapter, produžetak, ventil ili slično.
- ▶ Vodite računa da kućište ventila creva za dovod vode bude montirano tako da nema kontakt sa okolnom i da ne bude izloženo spoljašnjim silama.
- ▶ Vodite računa da unutrašnji prečnik česme iznosi najmanje 17 mm.
- ▶ Vodite računa da dužina navoja na priključku za česmu iznosi najmanje 10 mm.

Preslab ili previsok pritisak vode može da ugrozi funkcionisanje uređaja.

- ▶ Uverite se da pritisak vode na vodovodnoj mreži iznosi minimalno 100 kPa (1 bar) i maksimalno 1000 kPa (10 bar).
- ▶ Ukoliko pritisak vode prekoračuje navedenu maksimalnu vrednost, između priključka za pijaću vodu i crevnog kompleta uređaja se mora instalirati ventil za smanjenje pritiska.
- ▶ Nemojte priključivati uređaj na mešovitu bateriju bojlera za vruću vodu koji nije pod pritiskom.

Modifikovana ili oštećena creva za vodu mogu da dovedu do materijalnih šteta ili oštećenja uređaja.

- ▶ Creva za vodu nikad se ne smeju presavijati, prignječiti ili presecati.
- ▶ Upotrebljavajte samo isporučena creva za vodu ili originalna rezervna creva.
- ▶ Nikada nemojte ponovo da koristite već korišćena creva za vodu.

Rad sa prljavom ili previše vrućom vodom može dovesti do materijalne štete i oštećenja uređaja.

- ▶ Uređaj treba da radi isključivo sa hladnom vodom iz vodovodne mreže.

Neodgovarajuća sredstva za čišćenje mogu da oštete površine uređaja.

- ▶ Nemojte da upotrebljavate jaka ili abrazivna sredstva za čišćenje.
- ▶ Nemojte da upotrebljavate jaka sredstva za čišćenje koja sadrže alkohol.
- ▶ Nemojte da upotrebljavate tvrde abrazivne jastučice ili sundere za ribanje.
- ▶ Uređaj čistite samo vodom i mekanom, vlažnom krpom.
- ▶ Ukoliko dođe do kontakta sa uređajem, uklonite sve ostatke deterdženta, raspršivača ili druge ostatke.

3 Zaštita životne sredine i štednja

3.1 Odlaganje ambalaže u otpad

Ambalažni materijal je ekološki i može se iznova koristiti.

- ▶ Pojedinačne sastavne delove odložite u otpad odvojene po vrstama.

3.2 Štednja energije i resursa

Ako se pridržavate ovih napomena, vaš uređaj će trošiti manje struje i vode.

Koristite programe sa nižim temperaturama i dužim vremenom pranja i iskoristite maksimalnu količinu punjenja.

- ✓ Potrošnja energije i vode je najefikasnija.

Deterdžent za pranje veša dozirajte prema stepenu zaprljanosti veša.

- ✓ Za blagu ili normalnu zaprljanost je dovoljna manja količina deterdženta za pranje veša. Obratite pažnju na preporuku proizvođača deterdženta za doziranje.

Za blago i normalno zaprljan veš redukujte temperaturu pranja.

- ✓ Na nižim temperaturama uređaj troši manje energije. Za blagu i normalnu zaprljanost dovoljne su i niže temperature nego što je navedeno na etiketi sa uputstvima za negu.

Ukoliko veš želite naknadno da sušite u mašini za sušenje veša, podesite maksimalni broj obrtaja centrifuge.

- ✓ Suvlji veš skraćuje trajanje programa prilikom sušenja i smanjuje potrošnju energije. Većim brojem obrtaja centrifuge redukuje se preostala vlaga u vešu i raste jačina zvuka centrifugiranja.

Veš perite bez predpranja.

- ✓ Pranje sa predpranjem produžava trajanje programa i povećava potrošnju energije i vode.

Uređaj poseduje automatsko prepoznavanje količine.

- ✓ Automatsko prepoznavanje količine optimalno prilagođava potrošnju vode i trajanje programa svakoj vrsti tkanine i količini punjenja.

Uređaj poseduje Aqua senzor.

- ✓ Aqua senzor tokom ispiranja kontroliše stepen zaprljanosti vode i u skladu sa tim prilagođava trajanje i broj ciklusa ispiranja.

3.3 Režim za štednju energije

Ukoliko uređaj ne koristite tokom dužeg vremena, automatski se prebacuje u režim za štednju energije.

Režim za štednju energije se završava ponovnom upotrebom uređaja.

Ukoliko uređaj prestanete da koristite, on će preći u stanje pripravnosti (Standby).

4 Postavljanje i priključivanje

4.1 Raspakiranje uređaja

PAŽNJA!

Predmeti, koji su zaostali u bubnju i koji nisu predviđeni za rad uređaja, mogu da dovedu do materijalne štete i oštećenja na uređaju.

► Ove predmete kao i isporučeni pribor pre rada uklonite iz bubnja.

1. Ambalažu i zaštitne folije kompletno uklonite sa uređaja.

→ "Odlaganje ambalaže u otpad", Stranica 11

2. Proverite da li uređaj ima vidljiva oštećenja.

3. Otvorite vrata.

4. Izvadite pribor iz bubnja.

5. Zatvorite vrata.

4.2 Obim isporuke

Kada otpakujete uređaj, proverite sve delove da li imaju transportnih oštećenja i da li je isporuka potpuna.

PAŽNJA!

Rad sa nepotpunim ili neispravnim priborom može da ugrozi funkciju uređaja ili dovede do materijalne štete i oštećenja uređaja.

► Nemojte da koristite uređaj sa nepotpunim ili neispravnim priborom.

► Pre rada u uređaj postavite odgovarajući pribor.

→ "Pribor", Stranica 32

Napomena: Uređaj je podvrgnut fabričkoj proveri ispravnosti. Usled toga u uređaju mogu postojati fleke od vode. Fleke nestaju nakon prvog ciklusa pranja.

Obim isporuke se sastoji od sledećih delova:

- Mašina za pranje veša
- Prateća dokumentacija
- Transportni osigurači
→ "Uklanjanje transportnih osigurača", Stranica 13
- Kapice za pokrivanje
- Grana za fiksiranje odvodnog creva za vodu

4.3 Zahtevi za mesto postavljanja



UPOZORENJE

Opasnost od strujnog udara!

Uređaj poseduje delove koji su pod naponom. Dodirivanje delova koji su pod naponom je opasno.

► Uređaj nemojte koristiti bez ploče za prekrivanje.



UPOZORENJE

Opasnost od povrede!

Ukoliko radi na postolju, uređaj može da se prevrne.

► Pre puštanja u rad na postolju obavezno pričvrstite nogice uređaja pomoću držača → Stranica 32.

PAŽNJA!

Zamrznuta preostala voda u uređaju može da dovede do kvara uređaja.

► Uređaj nemojte postavljati i koristiti na otvorenom ili u prostorima koji su ugroženi mrazom.

Ako se uređaj nagne više od 40°, preostala voda iz uređaja može da iscuri i uzrokuje materijalnu štetu.

► Oprezno nagnite uređaj.

► Uređaj transportujte u uspravnom položaju.

Mesto postavljanja - Zahtevi

Postolje

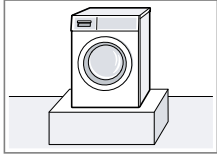

Uređaj pričvrstite pomoću držača → *Stranica 32.*

Drvene grede

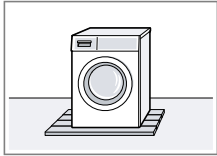

Uređaj postavite na vodootporna drvenu ploču (debljina najmanje 30 mm), koja je pričvršćena na pod.

Kuhinjski element

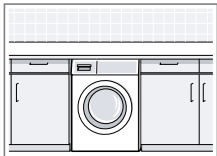

Uređaj postavite isključivo ispod kontinuirane radne ploče, koja je čvrsto povezana sa susjednim ormanima. Potrebna širina niše: 60 cm.

Na zidu

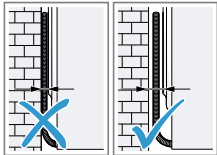

Nemojte da uglađujete kabl za napajanje i creva između zida i uređaja.

4.4 Uklanjanje transportnih osigurača

Uređaj je za transport osiguran transportnim osiguračima na zadnjoj strani uređaja.

Napomena: Sačuvajte zavrtnje za transportne osigurače i čaure za kasniji transport.

→ "Postavljanje transportnih osigurača", *Stranica 61*

1. Creva izvucite iz držača.

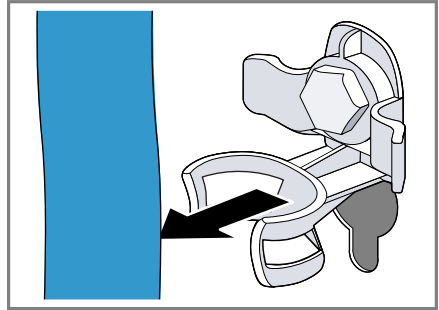

2. Otpustite sve zavrtnje 4 transportna osigurača pomoću ključa širine 13 ① i uklonite ih ②.

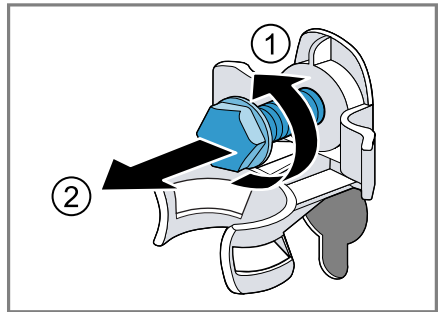

3. Mrežni priključni vod uklonite sa držača.

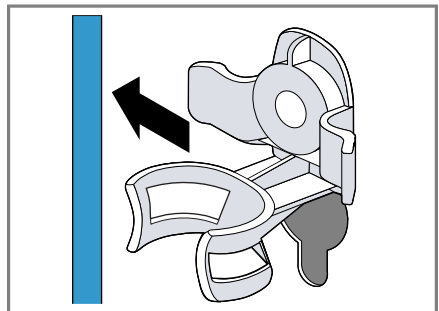

sr Postavljanje i priključivanje

4. Uklonite 4 čaure.

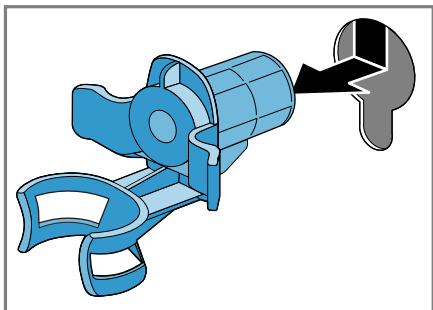

5. Umetnite 4 kapice.

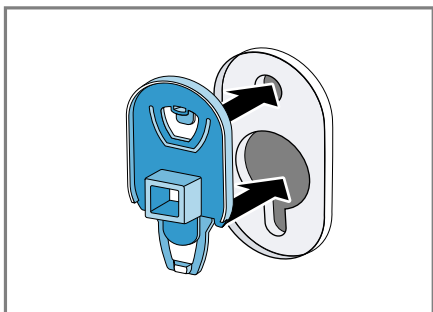

6. 4 kapice pomerite nadole.

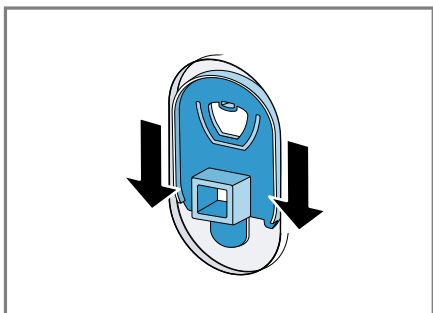

Napomena: Za postavljanje transportnih osigurača u uređaj radi transporta, ponovite ove korake obrnutim redosledom.

4.5 Priključivanje uređaja

Priključivanje dovodnog creva za vodu

⚠ UPOZORENJE

Opasnost od strujnog udara!

Uređaj poseduje delove koji su pod naponom. Dodirivanje delova koji su pod naponom je opasno.

► Električni Aquastop ventil nemojte potapati u vodu.

1. Dovodno crevo za vodu priključite na slavinu za vodu (26,4 mm = 3/4").

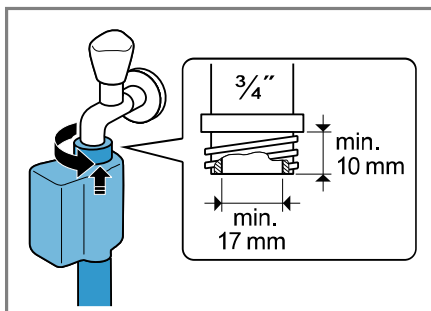

2. Slavinu za vodu pažljivo otvorite i proverite da li su priključna mesta zaptivena.

Vrste priključivanja odvoda vode

Informacije vam pomažu da ovaj uređaj priključite na odvod vode.

PAŽNJA!

Odvodno crevo za vodu je pri isušivanju pod pritiskom i može da se otkači sa instaliranog priključnog mesta.

► Odvodno crevo za vodu osigurajte od nesmotrenog otkačivanja.

Napomena: Obratite pažnju na visine isumpavanja.

Maksimalna visina isumpavanja iznosi 100 cm.

Sifon

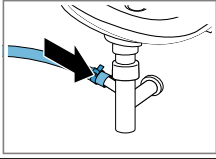

Priključno mesto osigurajte pomoću obujmice za crevo (24–40 mm).

Umivaonik

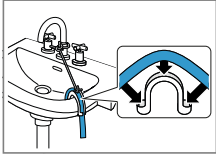

Crevo za odvod vode fiksirajte pomoću grane za fiksiranje i osigurajte ga.

Plastična cev sa gumenom navlakom ili slivnik

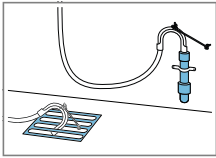

Crevo za odvod vode fiksirajte pomoću grane za fiksiranje i osigurajte ga.

Električno priključivanje uređaja

Napomena: Vaša kućna električna instalacija za ovaj uređaj mora da odgovara lokalnim zakonskim uredbama i propisima o bezbednosti i treba da poseduje prekidač za neispravnu struju.

1. Mrežni utikač mrežnog priključnog voda uređaja utaknite u utičnicu u blizini uređaja.

Podatke o priključivanju uređaja možete pronaći u opciji Tehnički podaci → *Stranica 65*.

2. Proverite da li mrežni utikač čvrsto naleže.

4.6 Centriranje uređaja

Radi redukovanja zvukova i vibracija kao i izbegavanja šetanja uređaja, ispravno pozicionirajte uređaj.

1. Kontra navrtke otpustite okretanjem u pravcu kretanja kazaljke na satu pomoću ključa širine 17.

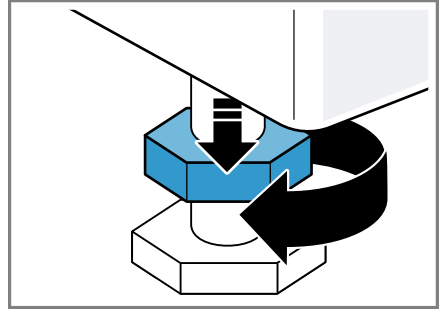

2. Za pozicioniranje uređaja okrećite nogice uređaja. Pomoću libele proverite ispravan položaj.

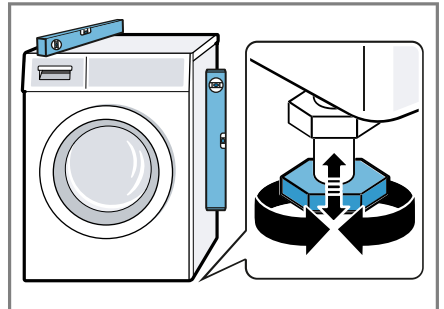

Sve nogice uređaja moraju čvrsto stajati na podu.

sr Postavljanje i priključivanje

3. Kontra navrtke čvrsto zavrnite za kućište pomoću ključa širine 17.

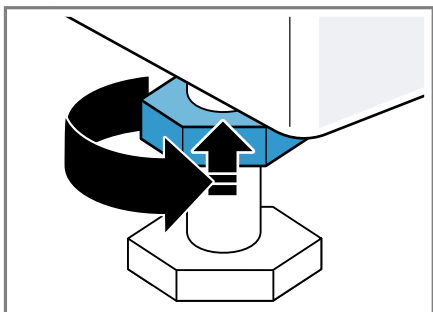

Nogicu uređaja pri tom čvrsto držite i ne podešavajte je po visini.

5 Upoznavanje sa uređajem

5.1 Uređaj

Ovde ćete naći pregled sastavnih delova uređaja.

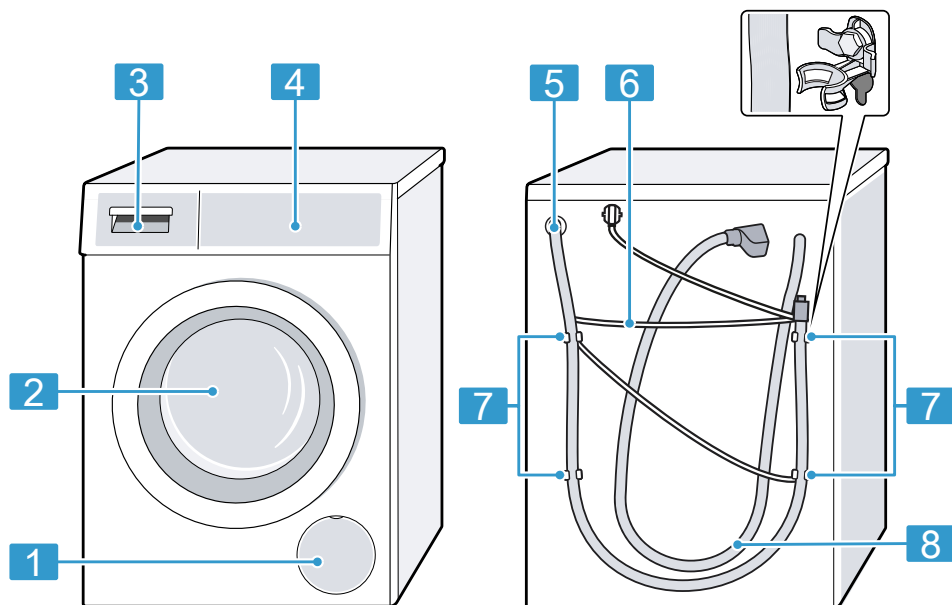

U zavisnosti od tipa uređaja, neki detalji na slici mogu da se razlikuju, na primer boja ili oblik.

1	Poklopac za održavanje pumpe za sapunicu → <i>Stranica 45</i>
2	Vrata
3	Pregrada za deterdžent za pranje veša → <i>Stranica 18</i>
4	Komandno polje → <i>Stranica 18</i>
5	Odvodno crevo za vodu → <i>Stranica 14</i>

6	Mrežni priključni vod → <i>Stranica 15</i>
7	Transportni osigurači → <i>Stranica 13</i>
8	Dovodno crevo za vodu → <i>Stranica 14</i>

5.2 Pregrada za deterdžent za pranje veša

Napomena: Vodite računa o informacijama proizvođača o upotrebi i doziranju deterdženta i sredstva za negu, kao i informacijama u opisima programa.

→ "Programi", *Stranica 28*

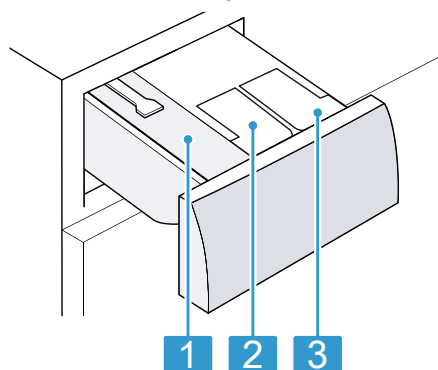

-
- 1** Pregrada za ručno doziranje

 - 2** ☼ / ⦿: posuda za doziranje za omekšivač ili tečni deterdžent

 - 3** ⦿: posuda za doziranje za tečni deterdžent
-

5.3 Komandno polje

Preko komandnog polja možete da podesite sve funkcije uređaja i da dobijate informacije o radnom stanju.

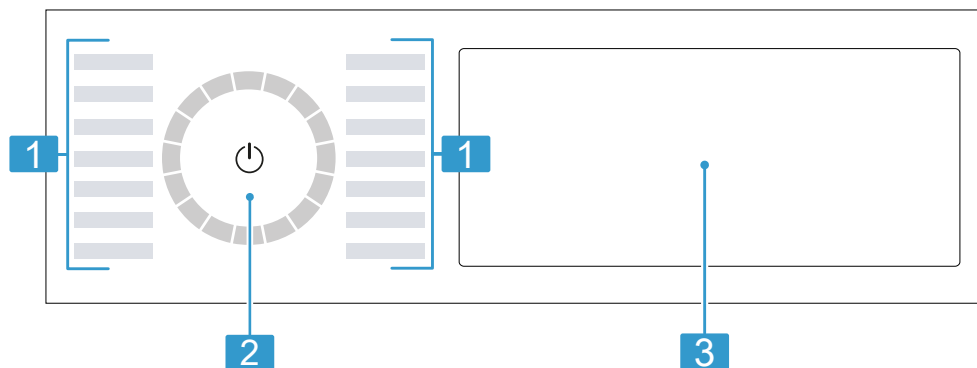

1 Programi → *Stranica 28*

2 Birač programa
→ *Stranica 33*

3 Tasteri i displej
→ *Stranica 22*

5.4 Logika rukovanja

Pojedini delovi displeja su tasteri koji reaguju na dodir. Podešavanja ćete aktivirati, deaktivirati ili promeniti pritiskom tastera. Aktivirana podešavanja su na displeju osvetljena.

PAŽNJA!

Nasilno delovanje na displej može dovesti do oštećenja.

- ▶ Nemojte vršiti suviše jak pritisak na displej.
- ▶ Nemojte pritiskati na displej ostrim predmetima.

Prikazivanje ili isključivanje dodatnih tastera

Pojedini tasteri su isključeni za redukovani prikaz na displeju. Ukoliko prikazete ove dodatne tastere na displeju, možete da aktivirate ili deaktivirate odgovarajuće podešavanje.

1. Za prikaz dodatnih tastera, kratko pritisnite **More**.

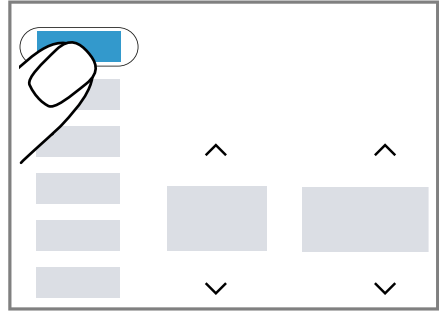

- ✓ Displej prikazuje sve dodatne tastere.

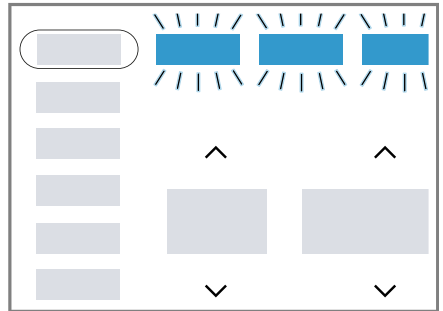

2. Za isključivanje dodatnih tastera, ponovo kratko pritisnite **More**.

Prilagođavanje prikaza dodatnih tastera

Dodatno prikazane tastere možete da prilagodite svojim potrebama i trajno prikazete podešavanja koja često koristite.

1. Pritisnite **More** otpr. 3 sekunde.

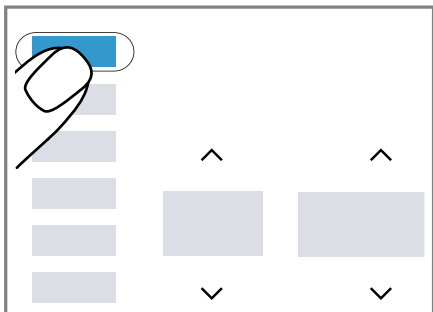

- ✓ Na displeju trepere dodatni tasteri.
2. Kratko pritisnite pojedinačne taste-re.

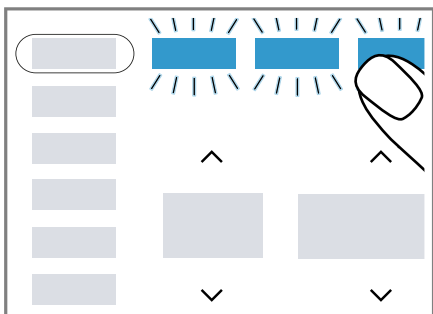

- ✓ Prilagođeni tasteri svetle trajno.
3. Za preuzimanje izmene, kratko pritisnite **More**.
- ✓ Na displeju se prilagođeni tasteri trajno prikazuju.

Promena podešene vrednosti

Kada aktivirate određena podešavanja, na ekranu se prikazuju tasteri za odabir i možete promeniti podešene vrednosti.

- ▶ Pritisnite tastere za odabir → *Stranica 25*.

Na displeju se prikazuje podešena vrednost.

6 Pre prve upotrebe

Pripremite uređaj za upotrebu.

6.1 Pokretanje ciklusa pranja sa praznim bubnjem

Uređaj je detaljno ispitano pre napuštanja fabrike. Da biste uklonili eventualnu preostalu vodu, prvi put perite bez veša.

1. Pritisnite .

Postupak uključivanja traje nekoliko sekundi.

2. Podesite program **Cottons 90°C**  ili izaberite program čišćenja bubnja u aplikaciji Home Connect.
3. Zatvorite vrata.
4. Izvucite pregradu za deterđžent.
5. Sipajte prašak za veš sa izbeljivačem u komoru za ručno doziranje.

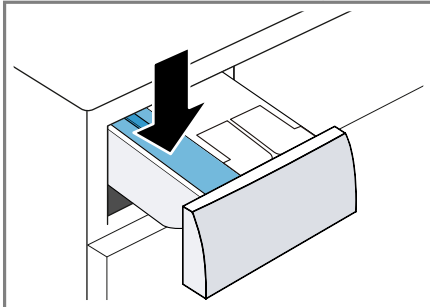

Radi izbegavanja prekomernog formiranja pene, upotrebite samo polovinu količine deterđženta koju proizvođač deterđženta preporučuje za blago zaprljan veš. Nemojte koristiti deterđžent za vunu ili deterđžent za osetljivi veš.

6. Ugurajte pregradu za deterđžent.
 7. Za pokretanje programa pritisnite .
- ✓ Displej prikazuje preostalo trajanje programa.

- ✓ Nakon završetka programa, displej prikazuje: **End**.
- 8. Da biste uređaj postavili u stanje pripravnosti (standby), pokrenite prvi postupak pranja ili pritisnite ϕ .
→ "Osnovno rukovanje",
Stranica 33

7 Displej

Na displeju se prikazuju aktuelne vrednosti podešavanja, mogućnosti izbora ili tekstovi napomena.

Napomena: Zahvaljujući ažuriranju softvera mogu da budu dostupne dodatne funkcije.



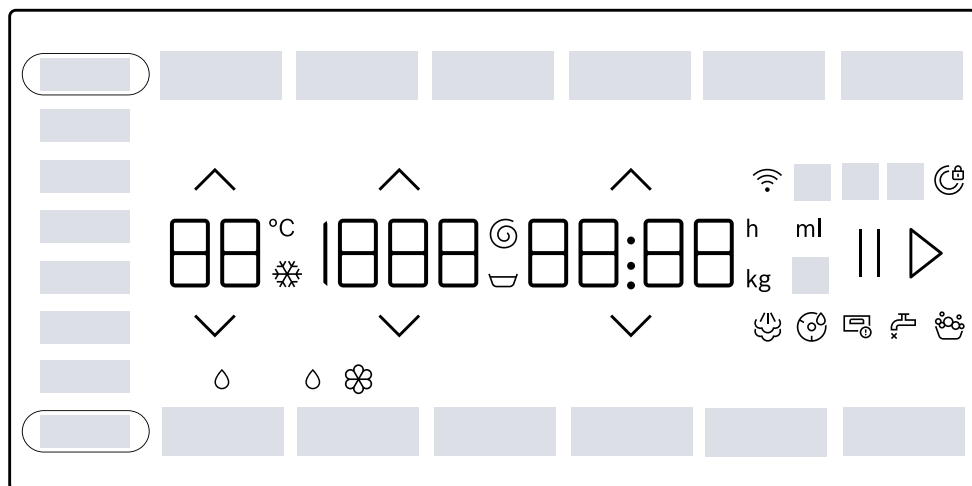













Kada je dostupno ažuriranje softvera, u aplikaciji Home Connect ćete dobiti dodatne informacije.





Primer prikaza na displeju

Displej	Naziv	Više informacija
0:40 ¹	Trajanje programa / preostalo vreme programa	Pretpostavljeno trajanje programa ili preostalo vreme programa u satima i minutima.
10 h ¹	Vreme završetka programa	→ "Tasteri", Stranica 26
10,0 ¹	Preporuka za količinu punjenja	Maksimalna količina za punjenje za podešeni program u kg.
☰ - 1600 Ⓢ	Broj obrtaja centrifuge	Podešeni broj obrtaja centrifuge u o/min. → "Tasteri", Stranica 26 0: bez završnog centrifugiranja, samo isušivanje ☰: zadržavanje ispiranja, bez isušivanja
❄ - 90	Temperatura	Podešena temperatura u °C. → "Tasteri", Stranica 26 ❄ (hladno)

¹ Primer

Displej	Naziv	Više informacija
End	Završetak programa	Status programa
	Parenje	Status programa
 Blood	Krv	Vrsta fleka je aktivirana.
 Grass	Trava	Vrsta fleka je aktivirana.
 Red Wine	Crveno vino	Vrsta fleka je aktivirana.
 Sweat	Znoj	Vrsta fleka je aktivirana.
 Butter/Oil	Jestiva mast/ulje	Vrsta fleka je aktivirana.
 Tomatoes	Paradajz	Vrsta fleka je aktivirana.
	Podsetnik za čišćenje bubnja	treperi: bubanj je zaprljan. Sprovedite program Cottons 90°C  za čišćenje i negu bubnja i rezervoara za sapunicu. → "Čišćenje bubnja", <i>Stranica 43</i>
	Wi-Fi	<ul style="list-style-type: none"> ■ svetli: uređaj je povezan sa kućnom mrežom. ■ treperi: uređaj sada pokušava da uspostavi vezu sa kućnom mrežom. → "Home Connect ", <i>Stranica 38</i>
	Posuda za doziranje za tečni deterdžent za pranje veša	<ul style="list-style-type: none"> ■ svetli: inteligentni sistem doziranja za tečni deterdžent je aktiviran. ■ treperi: minimalno stanje napunjenosti posude za doziranje je podkoračeno. → "Intelligent Dosing System", <i>Stranica 36</i>  (tečni deterdžent za pranje veša)
 	Posuda za doziranje za tečni deterdžent ili omekšivač.	<ul style="list-style-type: none"> ■ svetli: inteligentni sistem doziranja za tečni deterdžent ili omekšivač je aktiviran. ■ treperi: minimalno stanje napunjenosti posude za doziranje je potkoračeno. → "Intelligent Dosing System", <i>Stranica 36</i>  (tečni deterdžent za pranje veša)  (omekšivač)
50 ml ¹	Osnovna dozirna količina	Osnovna dozirna količina za deterdžent ili omekšivač. → "Osnovna dozirna količina", <i>Stranica 38</i>
	Prepoznavanje pene	Uređaj je detektovao suviše pene.

¹ Primer

Displej	Naziv	Više informacija
	Vrata	<ul style="list-style-type: none"> ■ svetli: vrata uređaja su zaključana. <ul style="list-style-type: none"> – Za naknadno ubacivanje veša, možete da otključate vrata. → "Naknadno stavljanje veša", Stranica 35 – Za otvaranje vrata, možete da prekinete program. → "Prekidanje programa", Stranica 35 ■ treperi: vrata nisu zatvorena.
	Slavina za vodu	<ul style="list-style-type: none"> ■ Nema pritiska vode. ■ Pritisak vode je suviše mali.
	Pregrada za deterdžent za pranje veša	Pregrada za deterdžent za pranje veša nije u potpunosti ugurana.
E:35 / -10 ¹	Greška	Kôd greške, prikaz greške, signalizacija greške.

¹ Primer

8 Tasteri







Napomena: Zahvaljujući ažuriranju softvera mogu da budu dostupne dodatne funkcije.

Kada je dostupno ažuriranje softvera, u aplikaciji Home Connect ćete dobiti dodatne informacije.





Pojedini tasteri su isključeni za redukovani prikaz na displeju. Te dodatne tastere možete da prikazete na displeju.

→ "Prikazivanje ili isključivanje dodatnih tastera", Stranica 19

Izbor podešavanja programa zavisi od podešenog programa.

Taster	Izbor	Više informacija
II ▷ (Start/Reload)	<ul style="list-style-type: none"> ■ pokrenuti ■ prekinuti ■ pauzirati 	<p>Pokretanje, prekid ili pauziranje programa.</p> <p>Kada se prikazuje II, možete da pauzirate program.</p> <p>Kada se prikazuje ▷, možete da pokrenete program.</p>
 	Višestruki izbor	<p>Da biste promenili određeno podešavanje, pritisnite tastere za odabir  ili , sve dok se na displeju ne prikaže željeno podešavanje.</p>
 SpeedPerfect	<ul style="list-style-type: none"> ■ Aktivirati ■ Deaktivirati 	<p>Aktivirajte ili deaktivirajte skraćeno trajanje programa.</p> <p>Napomena: Potrošnja energije se povećava. To ne utiče negativno na rezultat pranja.</p>
Antistain	Višestruki izbor	<p>Izaberite vrstu fleke.</p> <p>Temperatura, kretanje bubnja i vreme natapanja se prilagođavaju vrsti fleke.</p>
i-DOS 1	<ul style="list-style-type: none"> ■ aktivirati ■ deaktivirati ■ Osnovna dozirana količina 	<p>Kada kratko pritisnete taster, aktivirate ili deaktivirate inteligentan sistem doziranja za tačni deterđent .</p> <p>Kada pritisnete taster na 3 sekunde, možete da podesite količinu osnovnog doziranja.</p> <p>→ "Intelligent Dosing System", Stranica 36</p>







Taster	Izbor	Više informacija
i-DOS 2	<ul style="list-style-type: none"> ■ aktivirati ■ deaktivirati ■ Sadržaj posude za doziranje ■ Osnovna dozirna količina 	<p>Kada kratko pritisnete taster, aktivirate ili deaktivirate inteligentan sistem doziranja za omekšivač ☼ ili tečni deterđent Ö.</p> <p>Kada pritisnete taster na 3 sekunde, možete da podesite sadržaj posude za doziranje ili količinu osnovnog doziranja.</p> <p>→ "Intelligent Dosing System", Stranica 36</p>
⌚ Finished in (Spretno u)	do 24 sata	<p>Definišite vreme završetka programa. Trajanje programa je već uključeno u podešene sate.</p> <p>Nakon početka programa prikazuje se trajanje programa.</p> <p>Napomena: Pritiskajte ^ ili v sve dok se na displeju ne prikaže željeno podešavanje.</p>
^ v (Izb. temp.)	☼ - 90	<p>Prilagodite temperaturu. Podešena temperatura u °C.</p>
^ v (Centrifuga)	∩ - 1600	<p>Prilagodite broj obrtaja centrifuge ili aktivirajte ∩ (zadržavanje ispiranja). Podešeni broj obrtaja centrifuge u o/min.</p> <p>Pomoću izbora ∩ se ne vrši isušivanje vode na kraju ciklusa pranja i deaktivira se centrifugiranje. Veš ostaje u vodi za ispiranje.</p>
⏻ (mrežni prekidač)	<ul style="list-style-type: none"> ■ uključiti ■ Stanje pripravnosti / Standby 	Uključite uređaj ili ga postavite u stanje pripravnosti / Standby.
📶 Remote Start (Daljinski start)	<ul style="list-style-type: none"> ■ Aktivirati ■ Deaktivirati ■ Otvaranje menija Home Connect 	→ "Daljinsko pokretanje", Stranica 40
⌘ 3 sec. (Zaključavanje za decu 3 sek.)	<ul style="list-style-type: none"> ■ Aktivirati ■ Deaktivirati 	→ "Zaključavanje za decu", Stranica 36
⚙ Basic Settings (Osnovno podešavanje)	Višestruki izbor	→ "Osnovna podešavanja", Stranica 42

Taster	Izbor	Više informacija
More (Više opcija)	<ul style="list-style-type: none"> ■ Prikazivanje ili isključivanje dodatnih tastera ■ Prilagođavanje prikaza dodatnih tastera 	<ul style="list-style-type: none"> ■ Kratkim pritiskom tastera možete da prikazete ili prikrijete dodatne tastere. → "Prikazivanje ili isključivanje dodatnih tastera", Stranica 19 ■ Kada kratko pritisnete taster oko 3 sekunde, možete da prilagodite prikaz dodatnih tastera. → "Prilagođavanje prikaza dodatnih tastera", Stranica 19
 Mini Load	<ul style="list-style-type: none"> ■ Aktivirati ■ Deaktivirati 	<p>Perite mala punjenja sa osetljivim ili otpornim tkaninama.</p> <p>Trajanje programa se smanjuje, a potrošnja vode i energije se prilagođava punjenju.</p> <p>Napomena: Kada aktivirate podešavanje, maksimalna količina punjenja za program se smanjuje na 0,5 kg.</p>
 Prewash (Predpranje)	<ul style="list-style-type: none"> ■ aktivirati ■ deaktivirati 	<p>Aktivirajte ili deaktivirajte predpranje, npr. za pranje jako zaprljanog veša.</p> <p>Napomena: Kada je aktivirano inteligentno doziranje, deterdžent za pranje veša se automatski dozira za predpranje i glavno pranje.</p> <p>Kada je deaktivirano inteligentno doziranje, deterdžent za pranje veša za predpranje dodajte direktno u bubanj.</p>
 Water/Rinse + (Voda & ispiranje plus)	<ul style="list-style-type: none"> ■ Aktivirati ■ Deaktivirati 	<p>Aktivirajte ili deaktivirajte pranje sa više vode i dodatnim ciklusom ispiranja. Preporučuje se posebno za osetljivu kožu ili u područjima sa vrlo mekom vodom.</p>
 Favourite	<ul style="list-style-type: none"> ■ memorisanje ■ podešavanje 	<p>Kada taster pritisnete otprilike 3 sekunde, memorisaćete individualna podešavanja programa.</p> <p>→ "Memorisanje podešavanja programa", Stranica 34</p> <p>Kada taster pritisnete nakratko, podešićete program sa individualnim podešavanjima programa.</p>

9 Programi







Napomene

- Etikete sa uputstvima za negu na vešu pružaju dodatne napomene za izbor programa.
- Zahvaljujući ažuriranju softvera mogu da budu dostupne dodatne funkcije. Kada je dostupno ažuriranje softvera, u aplikaciji Home Connect ćete dobiti dodatne informacije.

Program	Opis	Maks. punje- nje (kg)
Cottons  (Pamuk)	Pranje otpornih tkanina od pamuka, lana i mešov- itih vlakana. Pogodno i kao vremenski skraćeni program za nor- malno zaprljan veš, ako aktivirate  SpeedPerfect. Podešavanje programa: ▪ maks. 90 °C ▪ maks. 1600 obr/min	10,0 5,0 ¹
Eco 40-60	Pranje tkanina od pamuka, lana i mešoviti- h vlakana. Napomena: Tkanine koje se prema simbolu nege mogu prati na temperaturama od 40 °C  do 60 °C  , mogu da se peru zajedno. Efekat pranja odgovara najboljoj mogućoj klasi efe- kata pranja prema zakonskim propisima. Temperatura pranja se za ovaj program prilagođa- va automatski prema količini punjenja, da bi se po- stigao najbolji mogući efekat pranja. Temperatura pranja ne može da se promeni. Podešavanje programa: Napomena: Za ovaj program se temperatura ne može podesiti, već se ona automatski određuje. ▪ maks. – °C ▪ maks. 1600 obr/min	10,0
Easy-Care  (Lako održava- nje)	Pranje tkanina od sintetike i mešoviti- h vlakana. Podešavanje programa: ▪ maks. 60 °C ▪ maks. 1400 obr/min	4,0
Quick Mix  (Brzo pranje/ Miks)	Pranje tkanina od pamuka, lana, sintetike i mešov- itih vlakana. Pogodno za lako zaprljan veš.	4,0





¹  **SpeedPerfect** aktivirano

² Pranje nije moguće

Program	Opis	Maks. punjenje (kg)
	Podešavanje programa: <ul style="list-style-type: none"> ■ maks. 60 °C ■ maks. 1600 obr/min 	
Delicates/Silk  (Osetljivo/Svila)	Pranje osetljivih, perivih tkanina od svile, viskoze i sintetike. Koristite deterdžent za osetljivi veš ili svilu. Napomena: Naročito osetljive tkanine ili materijale sa kukama ili omčama perite u mreži za veš. Podešavanje programa: <ul style="list-style-type: none"> ■ maks. 40 °C ■ maks. 800 obr/min 	2,0
 Wool  (Vuna)	Pranje tkanina za ručno pranje ili tkanina pogodnih za mašinsko pranje od vune ili sa procentom vune. Kako se veš ne bi skupio, bubanj pomera tkanine naročito blago i sa dugim pauzama. Koristite deterdžent za vunu. Podešavanje programa: <ul style="list-style-type: none"> ■ maks. 40 °C ■ maks. 800 obr/min 	2,0
 Rinse (Ispiranje)	Ispiranje sa naknadnim centrifugiranjem i isušivanjem vode. Podešavanje programa: maks. 1600 obr/min	-
  Spin/Drain (Centrifugiranje/Isušivanje)	Centrifugiranje i isušivanje vode. Ukoliko želite samo isušivanje vode, aktivirajte 0. Veš se ne centrifugira. Podešavanje programa: maks. 1600 obr/min	-
App  (Programi kroz aplikaciju)	Dodatne programe izaberite direktno preko Home Connect aplikacije. Opise programa možete pogledati u Home Connect aplikaciji. Napomena: Uređaj mora biti povezan sa kućnom mrežom i da bude registrovan u Home Connect aplikaciji. → "Home Connect ", Stranica 38	-
 Hygiene Plus (Higijena Plus)	Pranje otpornih tkanina od pamuka, lana i mešovitih vlakana. Pogodno za alergične osobe i u slučaju visokih higijenskih zahteva.	6,5



¹  **SpeedPerfect** aktivirano

² Pranje nije moguće

Program	Opis	Maks. punje- nje (kg)
	<p>Napomena: Kada se postigne podešena temperatura, ona ostaje konstantna tokom celokupnog postupka pranja.</p> <p>Podešavanje programa:</p> <ul style="list-style-type: none"> ■ maks. 60 °C ■ maks. 1600 obr/min 	
 Functional Textiles (Funkcionalni tekstil)	<p>Pranje tkanina za klimatske uslove i outdoor tkanina sa membranskom tehnologijom i vodootporne opreme.</p> <p>Koristite deterdžent za pranje outdoor tkanina. Nemojte koristiti omekšivač.</p> <p>Podešavanje programa:</p> <ul style="list-style-type: none"> ■ maks. 40 °C ■ maks. 800 obr/min 	2,0
 Iron Assist	<p>Namenjeno za košulje, majice i slične tkanine od pamuka, lana i mešovitih vlakana.</p> <p>Program za zagrevanje i tretman parom suvih tkanina pomoću vodene pare, kako bi nakon programa mogle da se okače ili lakše peglaju.</p> <p>Maksimalno opterećenje programa iznosi pet košulja ili pet majici.</p> <p>Kada samo jedan komad veša želite da tretirate parom, aktivirajte  SpeedPerfect.</p> <p>Napomene</p> <ul style="list-style-type: none"> ■ Tople tkanine i tkanine tretirane parom odmah nakon završetka programa okačite ili opeglajte. ■ Tkanine se ne peru i ne čiste. Nemojte koristiti deterdžent ili sredstvo za negu. ■ Vodena para je vrela i može da izazove oštećenja na nekim vrstama tkanja i tkanina. <p>Program zbog toga nije namenjen za outdoor tkanine ili tkanine od svile i vune, npr. za džempere.</p>	- ²
 Automatic 40°C (Automatski 40°C)	<p>Pranje otpornih tkanina od pamuka, sintetike i mešovitih vlakana.</p> <p>Stepen zaprljanosti i vrsta tekstila se automatski prepoznaju. Proces pranja se prilagođava.</p> <p>Napomena: Za ovaj program se temperatura i broj obrtaja centrifuge ne mogu podesiti, već se oni automatski određuju.</p>	6,0

¹  **SpeedPerfect** aktivirano

² Pranje nije moguće

Program	Opis	Maks. punjenje (kg)
 Super Quick 15'/30' (Brzo 15'/30')	<p>Temperatura iznosi maksimalno 40 °C. Broj obrtaja centrifuge iznosi maksimalno 1400 obr/min.</p> <p>Pranje tkanina od pamuka, sintetike i mešovutih vlakana. Kratki program za blago zaprljane male partije veša. Trajanje programa iznosi otpr. 30 minuta. Ukoliko želite da skratite trajanje programa na 15 minuta, aktivirajte  SpeedPerfect. Maksimalna količina punjenja se smanjuje na 2,0 kg. Podešavanje programa:</p> <ul style="list-style-type: none"> ■ maks. 40 °C ■ maks. 1200 obr/min 	4,0
<p>¹  SpeedPerfect aktivirano</p> <p>² Pranje nije moguće</p>		

10 Pribor

Koristite originalni pribor. On je specijalno prilagođen za vaš uređaj.

Napomena: Određeni dodatni pribor je dostupan u drugim bojama. Kontaktirajte

→ "Korisnička služba", Stranica 62.

	Upotreba	Broj za poručivanje
Produžetak za dovodno crevo za vodu	Produžite dovodno crevo za vodu za hladnu vodu ili Aquastop (2,50 m).	WMZ2381
Vežice za držanje	Poboljšajte siguran stav uređaja.	WMZ2200
Platforma	Postavite uređaj visoko kako biste ga mogli lakše puniti i prazniti.	WMZPW20W

11 Veš

11.1 Pripremanje veša

PAŽNJA!

Predmeti koji su ostali u vešu mogu da oštete veš i bubanj.

- ▶ Pre rada iz džepova veša uklonite sve predmete.

Napomena

Ako pripremite veš, sačuvacete uređaj i tkanine.

- Četkom očistite pesak i zemlju
- Veš sortirajte prema boji i tkanini i vodite računa o oznakama na etiketi
- Zatvorite sve rajsferšluse, čičak trake, kukice i omče
- Zavežite platnene pojaseve i trake
- Uklonite kugle sa zavesa i olovne trake
- Male ili osetljive komade veša perite u mreži za pranje

- Velike i male komade veša perite zajedno
- Veš sa svežim flekama operite odmah
- Veš sa osušenim flekama tretirajte pre pranja i operite nekoliko puta
- Veš raširite i stavite u bubanj

12 Deterdžent za pranje veša i sredstvo za negu

Informacije proizvođača o upotrebi i doziranju možete pogledati na ambalaži.

Napomene

- Kada koristite tečne deterdžente koristite deterdžent koji samostalno teče
- Nemojte mešati različite tečne deterdžente
- Nemojte mešati deterdžent za pranje veša i omekšivač

- Nemojte koristiti proizvode koji su dugo stajali i jako stvrdnute proizvode
- Nemojte koristiti sredstva koja sadrže rastvarače, nagrizajuća sredstva ili sredstva na bazi nekog gasa
- Sredstva za farbanje koristite štedljivo, so može da nagrize nerđajući čelik
- U uređaju nemojte koristiti sredstva za uklanjanje boje
- Za sistem inteligentnog doziranja, u posudu za doziranje
→ *Stranica 37* nemojte sipati sirće

13 Osnovno rukovanje

13.1 Uključivanje uređaja

Napomena: Kada prvi put uključujete uređaj nakon električnog priključka, postupak uključivanja traje do jednog minuta.

Zahtev: Uređaj je pravilno postavljen i priključen.

→ *"Postavljanje i priključivanje", Stranica 12*

- ▶ Pritisnite . Postupak uključivanja traje nekoliko sekundi.
- ✓ Sprovodi se i čuje provera funkcija.

Napomena: Osvetljenje bubnja se automatski isključuje.

13.2 Podešavanje programa

1. Pritisnite željeni program.
→ *"Programi", Stranica 28*

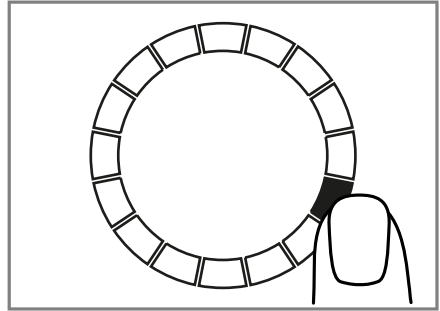

- ✓ Displej prikazuje podešavanja programa.
2. Ukoliko želite, prilagodite podešavanja programa.
→ *"Prilagođavanje podešavanja programa", Stranica 33*

Podešavanje dodatnih programa

Zahtev: Home Connect je podešen.
→ *"Podešavanje Home Connect", Stranica 39*

1. Podesite program **App** .
 **Remote Start** treperi.
2. Pritisnite  **Remote Start**. Home Connect aplikacija prikazuje programe koje možete izabrati.
3. U Home Connect aplikaciji podesite program.
4. Ukoliko želite, prilagodite podešavanja programa.
→ *"Prilagođavanje podešavanja programa", Stranica 33*
5. Pokrenite program.
→ *"Startovanje programa", Stranica 34*

13.3 Prilagođavanje podešavanja programa

Zahtev: Podešen je program.
→ *"Podešavanje programa", Stranica 33*

- ▶ Prilagodite podešavanja programa.
→ "Tasteri", *Stranica 25*
Vodite računa o informacijama na temu Logika rukovanja
→ *Stranica 19*.

Napomene

- Podešavanja programa se ne memorišu trajno za program.
- Kada aktivirate ili deaktivirate inteligentan sistem doziranja, podešavanja se memorišu.

13.4 Memorisanje podešavanja programa

Možete da sačuvate vaša individualna podešavanja programa kao favorite.

Zahtevi

- Podešen je program.
→ "Podešavanje programa", *Stranica 33*
- Podešavanja programa su prilagođena.
→ "Prilagođavanje podešavanja programa", *Stranica 33*
- ▶ Držite pritisnuto ☆ **Favourite** oko 3 sekunde.
Za pozivanje sačuvanog programa pritisnite ☆ **Favourite**.

Napomena: Za prepisivanje sačuvanog programa, ponovite ove korake.

13.5 Umetanje veša

Napomena: Kako biste izbegli pojavu gužvanja, vodite računa o maksimalnom punjenju za programe.
→ "Programi", *Stranica 28*

Zahtevi

- Veš je pripremljen i sortiran.
→ "Veš", *Stranica 32*
- Bubanji je prazan.

1. Otvorite vrata.

2. Ubacite veš u bubanj.
3. Zatvorite vrata.
Uverite se da se veš nije zaglavio u vratima.

13.6 Sipanje deterdženta za pranje veša i sredstva za negu

Za programe u kojima inteligentno doziranje nije moguće ili nije željeno, deterdžent za pranje veša možete da dozirate ručno.

Savet: Osim inteligentnog doziranja, u komoru za ručno doziranje možete da dodajete i dodatna sredstva za negu veša poput, npr. soli za uklanjanje fleka, štirka ili izbeljivača. U komoru za ručno doziranje ne bi trebalo da dodajete deterdžent za pranje veša kako ne bi došlo do prekomernog doziranja ili pojave pene.

Napomena: Vodite računa o napomenama na temu Deterdžent za pranje veša i sredstvo za negu
→ *Stranica 32*.

1. Izvucite pregradu za deterdžent.
2. Sipajte deterdžent za pranje veša.
→ "Pregrada za deterdžent za pranje veša", *Stranica 18*
3. Ukoliko želite, sipajte sredstvo za negu.
4. Ugurajte pregradu za deterdžent.

13.7 Startovanje programa

Zahtev: Podešen je program.
→ "Podešavanje programa", *Stranica 33*

- ▶ Pritisnite II ▷.
- ✓ Bujanji se okreće i vrši se prepoznavanje punjenja, koje može da traje do 2 minuta, nakon čega u bubanj ulazi voda.

- ✓ Displej prikazuje trajanje programa ili vreme završetka programa.
- ✓ Nakon završetka programa, displej prikazuje: **End**.

13.8 Natapanje veša

Napomena: Nije potreban dodatni deterdžent za pranje veša. Sapunica od pranja se potom koristi za pranje.

1. Pokrenite program.
2. Za pauziranje programa, nakon otpr. 10 minuta pritisnite **II ▷**.
3. Za nastavak programa, nakon željenog vremena natapanja pritisnite **II ▷**.

13.9 Naknadno stavljanje veša

Nakon starta programa možete u zavisnosti od statusa programa naknadno da stavite ili izvadite veš.

1. Pritisnite **II ▷**.

Uređaj pauzira.

Napomena: Ukoliko želite naknadno da stavite veš, pogledajte napomene na displeju.

→ "Displej", Stranica 24

2. Otvorite vrata.
3. Naknadno stavite ili izvadite veš.
4. Zatvorite vrata.
5. Pritisnite **II ▷**.

13.10 Prekidanje programa

1. Pritisnite **II ▷**.
2. Otvorite vrata.

Ukoliko su temperatura i nivo vode visoki, vrata ostaju blokirana radi sigurnosti.

- Ukoliko je temperatura visoka, pokrenite program  **Rinse**.

- Ukoliko je nivo vode visok, pokrenite program  **Spin** ili podesite odgovarajući program za isušivanje.

→ "Programi", Stranica 28

3. Izvadite veš.

→ "Vađenje veša", Stranica 35

13.11 Nastavak programa kod zadržavanja ispiranja

Zahtevi

- Zaustavljanje ispiranja je aktivirano.
→ "Tasteri", Stranica 26
 - Poslednji postupak ispiranja za podeseni program je završen i veš se nalazi u vodi za ispiranje.
1. Podesite program  **Spin** ili program za isušivanje.
→ "Programi", Stranica 28
 2. Pritisnite **II ▷**.

13.12 Vađenje veša

1. Otvorite vrata.
2. Izvadite veš iz bubnja.

13.13 Postavljanje uređaja na opciju „spreman za rad” („standby”)

1. Pritisnite .
2. Gumenu manžetnu osušite i uklonite strana tela.

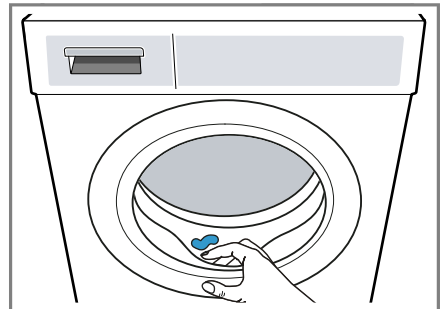

3. Vrata uređaja i pregradu za deterdžent za pranje veša ostavite otvorenu, da zaostala voda može da se osuši.

14 Zaključavanje za decu

Zaštitite uređaj od neželjenog upravljanja na upravljačkim elementima.

14.1 Aktiviranje zaključavanja za decu

- ▶ Pritisnite  **3 sec.** otp. 3 sekunde.
- ✓ Upravljački elementi su blokirani.
- ✓ Zaštita za decu i u stanju pripravnosti uređaja (standby) ostaje aktivna i nakon nestanka struje.

14.2 Deaktiviranje zaključavanja za decu

Zahtev: Za deaktiviranje zaštite za decu, uređaj mora biti uključen.

- ▶ Pritisnite  **3 sec.** otp. 3 sekunde.
Kako se aktivni program ne bi prekinuo, birač programa mora da stoji na početnom programu.

15 Intelligent Dosing System

U zavisnosti od programa i podešavanja, sistem automatski dozira optimalne količine tečnog deterdženta za pranje veša i omekšivača.

15.1 Pokretanje programa sa sistemom inteligentnog doziranja

Ukoliko ne želite da ručno dozirate tečni deterdžent ili omekšivač, koristite sistem inteligentnog doziranja. Ta funkcija je raspoloživa u zavisnosti od podešenog programa i automatski se aktivira.

Napomena

Kada koristite sistem inteligentnog doziranja, nemojte da sipate dodatni deterdžent ili omekšivač u komoru za ručno doziranje.

→ "*Sipanje deterdženta za pranje veša i sredstva za negu*", Stranica 34

Ako za podešeni program želite da vršite ručno doziranje, vodite računa o sledećim napomenama:

- Pre starta programa deaktivirajte sistem inteligentnog doziranja. Podešavanja ostaju memorisana i u stanju pripravnosti uređaja (standby).
 - "*Tasteri*", Stranica 25
 - "*Tasteri*", Stranica 26
- Sipajte deterdžent ili omekšivač u komoru za ručno doziranje.
 - "*Sipanje deterdženta za pranje veša i sredstva za negu*", Stranica 34
- Nakon završetka programa aktivirajte sistem inteligentnog doziranja.
 - "*Tasteri*", Stranica 25
 - "*Tasteri*", Stranica 26

Zahtevi

- Veš je pripremljen.
→ *"Pripremanje veša", Stranica 32*
 - Veš je sortiran.
 - Veš je ubačen.
→ *"Umetanje veša", Stranica 34*
 - Program je podešen.
→ *"Podešavanje programa", Stranica 33*
 - Sistem inteligentnog doziranja je aktiviran.
→ *"Tasteri", Stranica 25*
→ *"Displej", Stranica 23*
→ *"Displej", Stranica 23*
1. Napunite posudu za doziranje.
→ *"Punjenje posude za doziranje:", Stranica 37*
Za zamenu sadržaja posude za doziranje drugim proizvodom, očistite pregradu za deterdžent.
→ *"Čišćenje pregrade za deterdžent za pranje veša", Stranica 43*
 2. Ukoliko želite, prilagodite sadržaj posude za doziranje
→ *Stranica 38.*
 3. Ukoliko želite, prilagodite količinu osnovnog doziranja
→ *Stranica 38.*
 4. Ukoliko želite, prilagodite podešavanja programa.
→ *"Prilagođavanje podešavanja programa", Stranica 33*
 5. Pokrenite program.
→ *"Startovanje programa", Stranica 34*
 6. Izvadite veš.
→ *"Vađenje veša", Stranica 35*

15.2 Punjenje posude za doziranje:

Ako želite da koristite sistem inteligentnog doziranja ili kada uređaj tokom rada prikaže napomenu, napunite pregrade za doziranje.

Napomena: U posude za doziranje sipajte isključivo odgovarajući deterdžent za pranje veša i sredstvo za negu → *Stranica 32.*

Ukoliko želite da dospete tačni deterdžent ili omekšivač u posudu za doziranje, koristite isti proizvod.

Ukoliko želite da zamenite tačni deterdžent ili omekšivač u posudi za doziranje nekim drugim proizvodom, prethodno očistite posudu za deterdžent.

→ *"Čišćenje pregrade za deterdžent za pranje veša", Stranica 43*

Ukoliko želite da upotrebite obe posude za doziranje za tačni deterdžent, podesite sadržaj posude za doziranje → *Stranica 38.*

Zahtev: Displej prikazuje napomenu za punjenje posude za doziranje.

→ *"Displej", Stranica 23*

→ *"Displej", Stranica 23*

1. Izvucite pregradu za deterdžent.
2. Otvorite poklopac za punjenje.

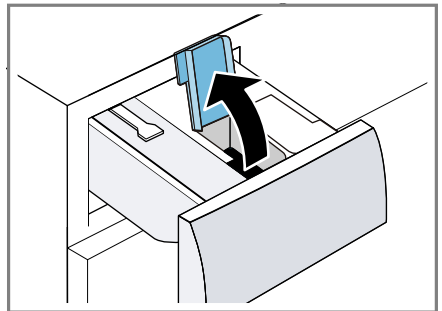

3. Sipajte tečni deterdžent $\text{\textcircled{D}}$ i omekšivač $\text{\textcircled{E}}$ u odgovarajuće posude za doziranje.

→ "Pregrada za deterdžent za pranje veša", Stranica 18

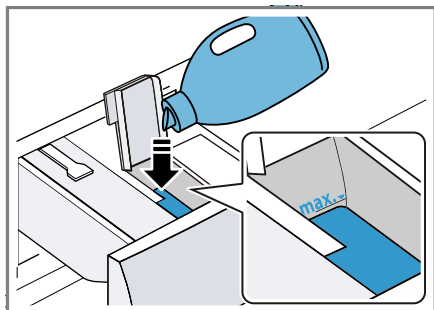

Prilikom punjenja nemojte da prekoračujete oznaku za maksimalno punjenje.

4. Zatvorite poklopac za punjenje.

Napomena: Odmah nakon punjenja zatvorite poklopac za punjenje, kako se tečni deterdžent ili omekšivač ne bi osušili.

5. Ukoliko želite, pomoćno sredstvo za pranje sipajte u komoru za ručno doziranje.
→ "Sipanje deterdženta za pranje veša i sredstva za negu", Stranica 34
6. Ugurajte pregradu za deterdžent.
7. Prilagodite količinu osnovnog doziranja → Stranica 38.

15.3 Sadržaj posude za doziranje

Napomene

- Kada promenite sadržaj posude za doziranje, resetuje se količina osnovnog doziranja za tu posudu za doziranje.
- Ako koristite obe posude za doziranje za tečni deterdžent, morate izabrati posudu za doziranje koja će se koristiti tokom pranja.

Prilagođavanje sadržaja posude za doziranje

1. Pritisnite **i-DOS 2** otpr. 3 sekunde.
2. Za podešavanje $\text{\textcircled{D}}$, pritisnite **i-DOS 2**.

✓ Na displeju se prikazuje $\text{\textcircled{D}}$.

3. Za podešavanje $\text{\textcircled{E}}$, ponovo pritisnite **i-DOS 2**.
4. Da biste završili podešavanje, kratko pričekajte.

15.4 Osnovna dozirna količina

Osnovna dozirna količina se orijentira prema podacima proizvođača deterdženta za pranje veša, tvrdoći vode i stepenu zaprljanosti veša. Uvek podesite osnovnu dozirnu količinu koja odgovara dozirnoj količini za standardno punjenje od 4,5 kg.

Prilagođavanje osnovne dozirne količine

1. Pritisnite **i-DOS 1** otpr. 3 sekunde.
- ✓ Displej prikazuje podešenu osnovnu dozirnu količinu za $\text{\textcircled{D}}$.
2. Za prilagođavanje podešavanja, pritisnite \wedge / \vee .
3. Da biste završili podešavanje, kratko pričekajte.

Napomena: Za prilagođavanje osnovne dozirne količine za $\text{\textcircled{E}}$, ponovite korake sa **i-DOS 2**.

16 Home Connect

Ovaj uređaj podržava povezivanje sa mrežom. Povežite svoj uređaj sa mobilnim krajnjim uređajem, da biste preko Home Connect aplikacije ruko-

vali funkcijama, prilagođavali osnovna podešavanja ili nadgledali trenutno radno stanje.

Home Connect usluge nisu dostupne u svim zemljama. Dostupnost Home Connect funkcije zavisi od dostupnosti Home Connect usluga u vašoj zemlji. Informacije o tome naći ćete na: www.home-connect.com.

Aplikacija Home Connect će vas voditi kroz postupak prijavljivanja. Da biste izvršili podešavanja, sledite korake u Home Connect aplikaciji.

Saveti

- Obratite pažnju na isporučenu dokumentaciju za Home Connect.
- Takođe se pridržavajte i napomena u Home Connect aplikaciji.

Napomene

- Obratite pažnju na napomene o bezbednosti u ovom uputstvu za upotrebu i vodite računa o tome da se one poštuju i kada uređajem upravljate putem Home Connect aplikacije.
→ *"Bezbednost", Stranica 4*
- Rukovanje na samom uređaju uvek ima prioritet. Tada nije moguće rukovanje putem Home Connect aplikacije.

16.1 Podešavanje aplikacije Home Connect

1. Instalirajte aplikaciju Home Connect na mobilnom krajnjem uređaju.



1

2. Pokrenite aplikaciju Home Connect i podesite pristup za Home Connect.

Aplikacija Home Connect će vas voditi kroz postupak prijavljivanja.

16.2 Podešavanje Home Connect

Zahtevi

- Aplikacija Home Connect je podešena na mobilnom krajnjem uređaju.
 - Na ruteru je aktiviran Wi-Fi.
 - Uređaj je u dometu kućne WLAN mreže (Wi-Fi) na mestu na kom je postavljen.
1. Pritisnite  **Remote Start** otpr. 3 sekunde.
 2. Pratite uputstva u aplikaciji Home Connect.

¹ Apple App Store i Apple App Store su zaštićene marke kompanije Apple Inc. Google Play i Google Play su zaštićene marke kompanije Google LLC.

16.3 Home Connect meni

U meniju Home Connect se nalaze sva podešavanja za Home Connect.

Pozivanje menija Home Connect

- ▶ Pritisnite  **Remote Start** najmanje 3 sekunde.
- ✓ Displej prikazuje prvo podešavanje Home Connect menija.

Navigacija u meniju Home Connect

- ▶ Kratko pritiskajte  **Remote Start**, sve dok se na displeju ne prikaže željeno podešavanje.

Napuštanje menija Home Connect

- ▶ Pritisnite  **Remote Start** najmanje 3 sekunde.

16.4 Aktiviranje Wi-Fi mreže na uređaju

Zahtevi

- Pozvali ste Home Connect meni.
→ "Pozivanje menija Home Connect", Stranica 40
- Displej prikazuje **oFF**.
- ▶ Za promenu podešavanja, pritisnite **II ▷**.
- ✓ Kada je Wi-Fi aktiviran, displej prikazuje **on**.

Napomena: Kada je Wi-Fi aktiviran, displej naizmenično prikazuje **on** i jačinu Wi-Fi signala.

16.5 Deaktiviranje Wi-Fi mreže na uređaju

Zahtevi

- Pozvali ste Home Connect meni.
→ "Pozivanje menija Home Connect", Stranica 40
- Displej prikazuje **on**.

- ▶ Za promenu podešavanja, pritisnite **II ▷**.
- ✓ Kada je Wi-Fi deaktiviran, displej prikazuje **oFF**.

16.6 Resetovanje podešavanja mreže uređaja

Zahtevi

- Pozvali ste Home Connect meni.
→ "Pozivanje menija Home Connect", Stranica 40
- Displej prikazuje **rEs**.
- ▶ Pritisnite **II ▷** najmanje 3 sekunde.
- ✓ Podešavanja mreže se resetuju.

16.7 Daljinsko pokretanje

Odobranje uređaja za daljinsko pokretanje preko aplikacije Home Connect.



Napomena

Daljinsko pokretanje se deaktivira iz sigurnosnih razloga ako su ispunjeni sledeći uslovi:

- Otvorili ste vrata uređaja.
- Pritisnuli ste  **Remote Start**.
- Nakon nestanka električne struje.

Aktiviranje daljinskog pokretanja

Zahtevi

- Uređaj je povezan sa kućnom WLAN mrežom (Wi-Fi).
- Uređaj je povezan sa aplikacijom Home Connect.
- Izabran je neki program.
- Vrata uređaja su zatvorena.
- Pregrada za deterđent za pranje veša je ugurana.
- ▶ Pritisnite  **Remote Start**.
- ✓  **Remote Start** svetli i uređaj je odobren za daljinsko pokretanje preko aplikacije Home Connect.

Deaktiviranje daljinskog pokretanja

- ▶ Pritisnite  **Remote Start**.
- ✓  **Remote Start** se gasi.

16.8 Daljinska dijagnostika

Pomoću daljinske dijagnostike korisnički servis može da pristupi vašem uređaju ukoliko se sa odgovorajućom željom obratite korisničkom servisu, vaš uređaj je povezan sa Home Connect serverom i daljinska dijagnostika je dostupna u zemlji u kojoj koristite uređaj.

Savet: Ostale informacije kao i napomene o dostupnosti daljinske dijagnostike u vašoj zemlji nalaze se u Service/Support delu lokalne veb-stranice: www.home-connect.com.

16.9 Zaštita ličnih podataka

Pridržavajte se napomena u vezi sa zaštitom ličnih podataka.

Kada se vaš uređaj prvi put poveže sa kućnom mrežom koja je povezana sa internetom, tada vaš uređaj šalje Home Connect serveru sledeće kategorije podataka (prva registracija):

- jednoznačnu oznaku uređaja (sastoji se od šifri uređaja i MAC adrese ugrađenog Wi-Fi komunikacionog modula),
- sigurnosni sertifikat Wi-Fi komunikacionog modula (radi informaciono-tehnološkog osiguranja veze),
- aktuelnu verziju softvera i verziju hardvera kućnog uređaja,
- status nekog eventualnog prethodnog vraćanja na fabrička podešavanja.

Ovom prvom registracijom se priprema upotreba Home Connect funkcionalnosti i potrebna je tek kada poželite da prvi put koristite Home Connect funkcionalnosti.

Napomena: Imajte na umu da se Home Connect funkcionalnosti mogu upotrebljavati samo u kombinaciji sa Home Connect aplikacijom. Informacije o zaštiti ličnih podataka mogu da se pozovu unutar Home Connect aplikacije.

17 Osnovna podešavanja

Osnovna podešavanja uređaja možete da prilagodite svojim potrebama.

17.1 Pregled osnovnih podešavanja

Napomena: Zahvaljujući ažuriranju softvera mogu da budu dostupne dodatne funkcije.

Kada je dostupno ažuriranje softvera, u aplikaciji Home Connect ćete dobiti dodatne informacije.

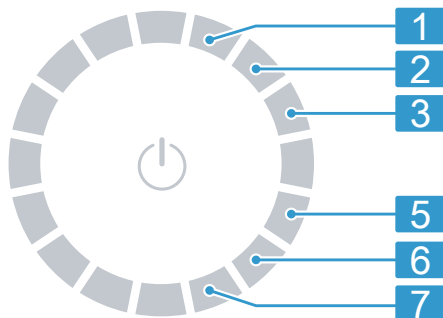





Položaj	Osnovno podešavanje	Izbor	Opis
1	Završni signal	0 (isklj.) 1 (tiho) 2 (srednje) 3 (glasno) 4 (veoma glasno)	Podešavanje jačine signala nakon završetka programa.
2	Signali tastera	0 (isklj.) 1 (tiho) 2 (srednje) 3 (glasno) 4 (veoma glasno)	Podešavanje jačine signala za izbor tastera.
3	Osvetljenost displeja	1 (slaba) 2 (srednje) 3 (jaka) 4 (veoma jaka)	Podešavanje osvetljenosti displeja.
5	Podsetnik za čišćenje bubnja	On (uklj.) OFF (isklj.)	Aktiviranje ili deaktiviranje podsetnika za čišćenje bubnja.

6	Brojač programa	Prikažite broj završenih programa.
7	Fabrička podešavanja	Resetovanje uređaja na fabrička podešavanja.

17.2 Promena osnovnih podešavanja

Zahtev: Displej prikazuje sve dodatne tastere.

→ "Prikazivanje ili isključivanje dodatnih tastera", Stranica 19

1. Za pozivanje osnovnih podešavanja, pritisnite  **Basic Settings**.
2. Izaberite željeno osnovno podešavanje.
→ "Pregled osnovnih podešavanja", Stranica 42
3. Za promenu vrednosti, pritisnite  ili .
4. Za resetovanje na fabrička podešavanja, pritisnite **II** ► 3 sekunde.
5. Da biste sačuvali podešavanja, pritisnite  **Basic Settings**.

18 Brojač programa

Brojač programa prikazuje broj završenih programa.

18.1 Pozivanje brojača programa

1. Pritisnite  **Basic Settings**.
2. Program podesite na položaj 6.

19 Čišćenje i održavanje

Da bi vaš uređaj dugo ostao funkcionalan, pažljivo ga čistite i održavajte.

19.1 Čišćenje bubnja

OPREZ

Opasnost od povrede!

Konstantno pranje na niskim temperaturama i nedovoljno ventiliranje uređaja mogu oštetiti bubanj i dovesti do povreda.

- ▶ Redovno koristite program za čišćenje bubnja ili perite na temperaturama od najmanje 60 °C.
- ▶ Nakon svakog korišćenja, ostavite otvorena vrata i pregradu za deterdžent kako bi se uređaj osušio.
- ▶ Izaberite program **Cottons 90 °C**  ili program čišćenja bubnja u aplikaciji Home Connect.
Pokrenite program bez veša sa sredstvom za negu unutrašnjosti uređaja ili sa praškom za pranje veša koji sadrži izbeljivač.

19.2 Čišćenje pregrade za deterdžent za pranje veša

Ukoliko želite da zamenite tečni deterdžent ili omekšivač u posudi za doziranje nekim drugim proizvodom

ili ukoliko je pregrada za deterdžent prljava, očistite posudu za deterdžent.

PAŽNJA!

Jedinica pumpe sadrži električne komponente. Električne komponente u kontaktu sa tečnostima mogu da se oštete.

- ▶ Jedinicu pumpe nemojte prati u mašini za pranje sudova ili je potapati u vodu.
- ▶ Električni priključak sa zadnje strane zaštitite od vode, deterdženta i ostataka omekšivača.

1. Uređaj postavite u stanje pripravnosti (standby).

→ "Postavljanje uređaja na opciju „spreman za rad“ („standby“)", Stranica 35

2. Izvucite pregradu za deterdžent.

3. Umetak pritisnite nadole i izvadite pregradu za deterdžent.

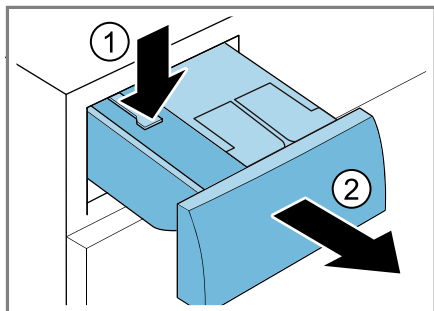

4. Uklonite jedinicu pumpe.

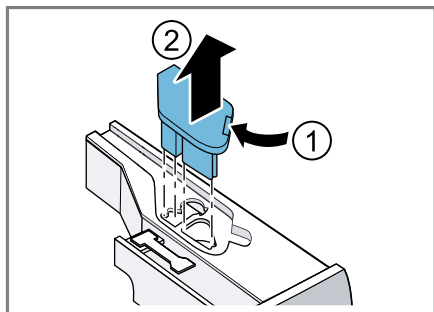

5. Otkaçite poklopac pregrade za deterdžent i uklonite ga.

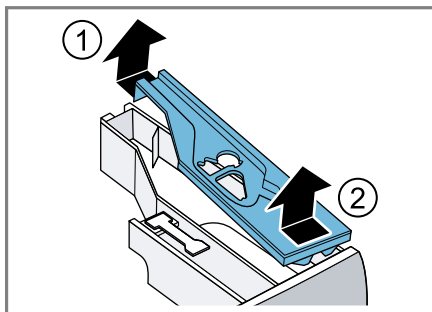

6. Ispraznite pregradu za deterdžent za pranje veša.

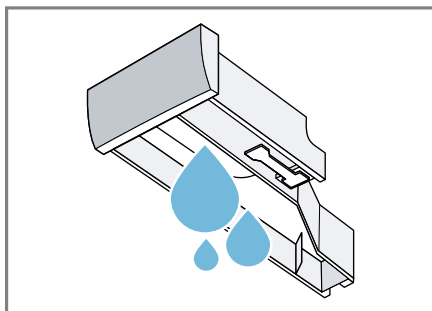

7. Jedinicu pumpe očistite vlažnom krpom.

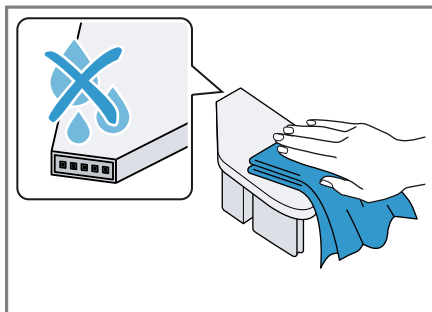

8. Pregradu za deterdžent za pranje veša i poklopac očistite mekom, vlažnom krpom ili tušem.

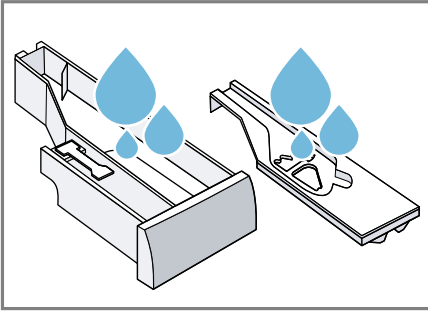

9. Pregradu za deterdžent za pranje veša, poklopac i jedinicu pumpe osušite i umetnite.

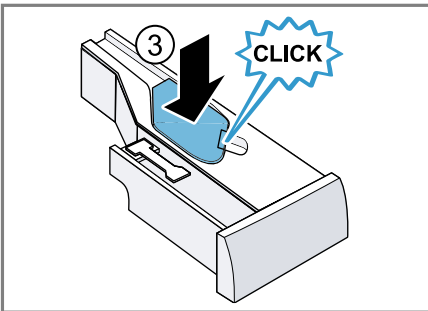
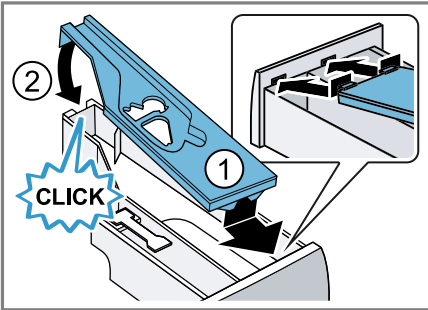

10. Kućište pregrade za deterdžent očistite u uređaju.

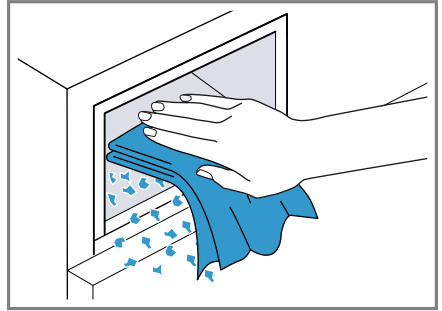

11. Ugurajte pregradu za deterdžent.

19.3 Čišćenje pumpe za sapunicu

Redovno čistite pumpu za sapunicu najmanje jednom godišnje i ukoliko postoji smetnja, npr. ako je zapušena ili ukoliko se čuje zveketanje.

Pražnjenje pumpe za sapunicu

1. Zatvorite slavinu za vodu.
2. Uređaj postavite u stanje pripravnosti (standby).
→ "Postavljanje uređaja na opciju „spreman za rad” („standby”)", Stranica 35
3. Mrežni utikač uređaja odvojite sa strujne mreže.
4. Otvorite i skinite klapnu za održavanje.

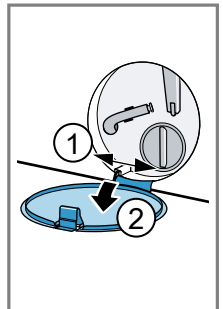
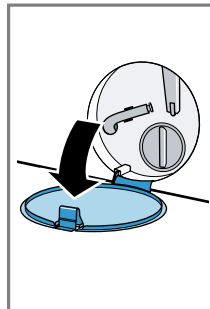

sr Čišćenje i održavanje

5. Ispod otvora podmetnite posudu dovoljne veličine.

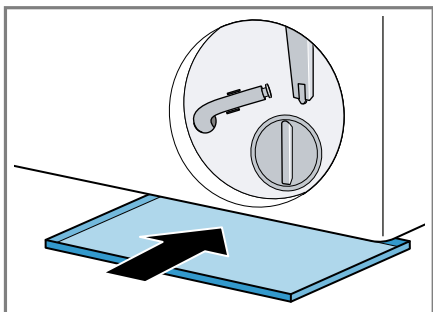

6. Crevo za pražnjenje izvadite iz držača.

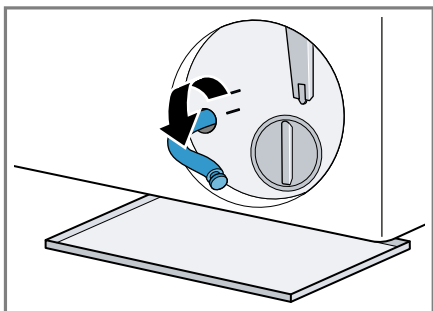

7. **⚠ OPREZ - Opasnost od opekotina!** Sapunica se prilikom pražnjenja na visokim temperaturama zagreva.

- Nemojte dodirivati vruću sapunicu. Kako bi sapunica za pranje mogla da oteče u posudu, skinite kapicu za zatvaranje.

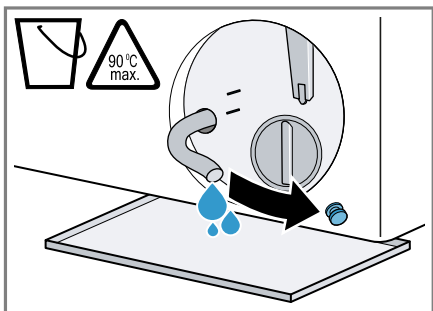

8. Pritisnite kapicu za zatvaranje.

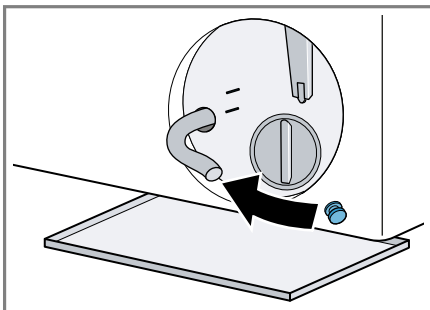

9. Zaglavite crevo za pražnjenje u držač.

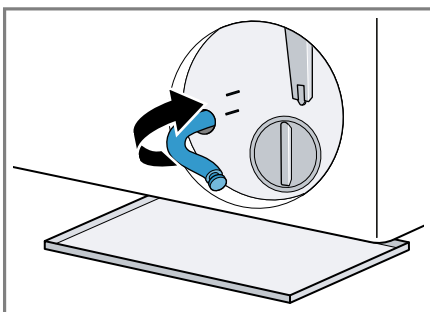

Čišćenje pumpe za sapunicu

Zahtev: Pumpa za sapunicu je prazna. → *Stranica 45*

1. Pošto se u pumpi za sapunicu može nalaziti preostala voda, oprezno odvrnite poklopac pumpe.
 - Usled velike zaprljanosti, filterni umetak može da se zaglavi u kućištu pumpe. Uklonite zaprjanost i izvadite filterni umetak.

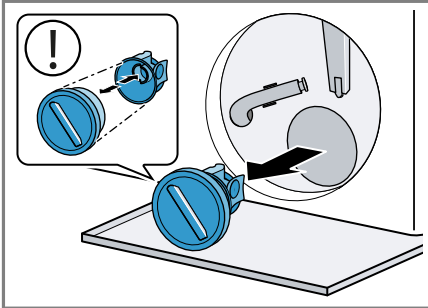

2. Očistite unutrašnjost, navoj poklopca pumpe i kućište pumpe.

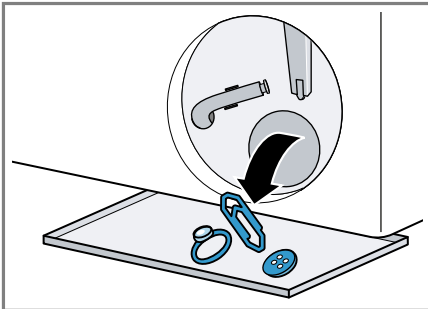

Poklopac pumpe se sastoji od dva elementa koji se mogu razmontirati radi čišćenja.

3. Uverite se da se oba točka ventilatora okreću.

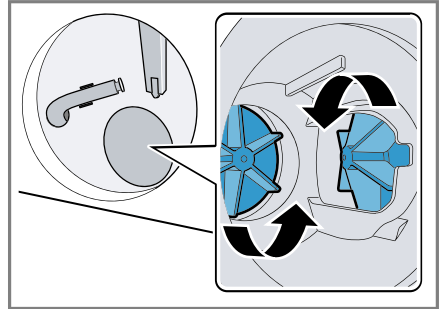

4. Postavite poklopac pumpe.
 - Uverite se da su komponente poklopca pumpe pravilno montirane.

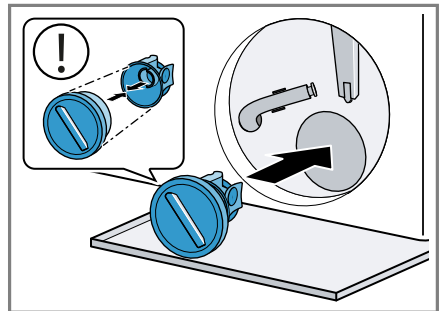

5. Do kraja zavrtnite poklopac pumpe.

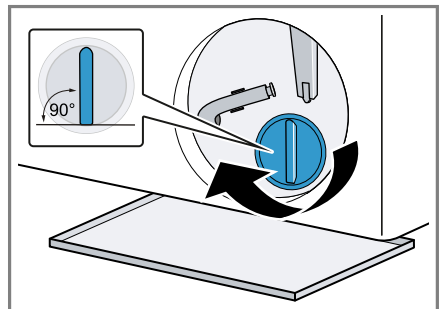

Ručka poklopca pumpe mora da stoji vertikalno.

sr Čišćenje i održavanje

6. Postavite i zatvorite klapnu za održavanje.

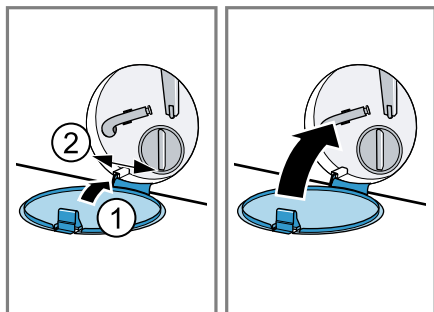

19.4 Čišćenje ulaznog otvora na gumenoj manžetni

Redovno proveravajte da li je ulazni otvor na gumenoj manžetni začepljen i čistite ga.

1. Otvorite vrata uređaja.

2. Uklonite zapašene delove iz ulaznog otvora.

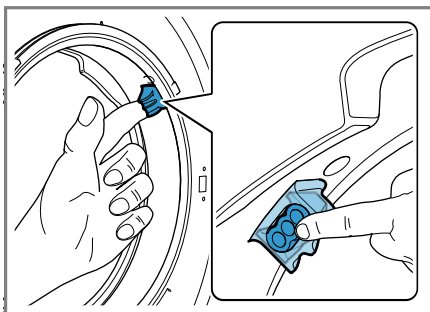

Napomena: Nemojte koristiti šiljate ili oštre predmete.

20 Otklanjanje smetnji



Manje smetnje na uređaju možete sami da otklonite. Pre nego što se obratite korisničkom servisu, pogledajte informacije za otklanjanje smetnji. Tako ćete izbeći nepotrebne troškove.

UPOZORENJE



Opasnost od strujnog udara!

Nestručne popravke su opasne.





- ▶ Samo za to obučeno stručno osoblje sme da vrši popravke na uređaju.
- ▶ Za popravku uređaja se smeju koristiti samo originalni zamenski delovi.
- ▶ Da bi se sprečile opasnosti, zamenu oštećenog mrežnog priključnog voda uređaja mora da izvrši proizvođač, korisnička služba ili osoba sa sličnim kvalifikacijama.

Kvar	Uzrok i rešavanje problema
Displej se gasi i treperi II  .	Režim za štednju energije je aktivan. <ul style="list-style-type: none"> ▶ Pritisnite II  (Start/Reload). ✓ Displej ponovo svetli.
"E:30 / -80"	Otpusna cev ili odvodno crevo za vodu je zapušeno. <ul style="list-style-type: none"> ▶ Očistite otpusnu cev i odvodno crevo za vodu.
	Odvodna cev ili crevo za odvod vode je presavijen ili priklešten. <ul style="list-style-type: none"> ▶ Uverite se da ispusna cev i odvodno crevo za vodu nisu presavijeni ili prignječeni.
	Odvodno crevo za vodu je priključeno previsoko. <ul style="list-style-type: none"> ▶ Odvodno crevo za vodu montirajte na maksimalnoj visini od 1 m.
	Na crevu za odvod vode je montiran nedozvoljen produžetak. <ul style="list-style-type: none"> ▶ Uklonite nedozvoljene produžetke sa creva za odvod vode. → "Priključivanje uređaja", Stranica 14
	Pumpa za sapunicu je zapušena. <ul style="list-style-type: none"> ▶ → "Čišćenje pumpe za sapunicu", Stranica 45
	Poklopac pumpe nije pravilno sklopljen. <ul style="list-style-type: none"> ▶ Pravilno sklopite poklopac pumpe.
	Poklopac pumpe nije potpuno zavrnut. <ul style="list-style-type: none"> ▶ Uverite se da je poklopac pumpe do kraja zavrnut na uređaj. Ručka poklopca pumpe mora da stoji vertikalno.
	Doziranje deterdženta za pranje veša je suviše veliko.

Kvar	Uzrok i rešavanje problema
"E:30 / -80"	<ul style="list-style-type: none"> ▶ Hitna mera: Jednu supenu kašiku omekšivača pomešajte sa 0,5 l vode i to ulijte u komoru za manuelno doziranje (ne kod Outdoor tkanina, sportske odeće ili tkanina punjenih perjem). ▶ Ako je aktivirano inteligentno doziranje, smanjite osnovnu doziranu količinu → <i>Stranica 38</i>. ▶ Kada dozirate ručno, kod sledećeg pranja sa istim punjenjem smanjite količinu deterdženta.
"E:38 / -25 / -26"	<p>Pumpa za sapunicu je zapušena.</p> <ul style="list-style-type: none"> ▶ → "<i>Čišćenje bubnja</i>", <i>Stranica 43</i> ako se greška ponovo prikaže, ▶ → "<i>Čišćenje pumpe za sapunicu</i>", <i>Stranica 45</i> <hr/> <p>Ulazni otvor na gumenoj manžetni je zapušen.</p> <ul style="list-style-type: none"> ▶ → "<i>Čišćenje ulaznog otvora na gumenoj manžetni</i>", <i>Stranica 48</i>
"E:10 / -00 / -10 / -20"	<p>Pumpa inteligentnog sistema za doziranje je blokirana.</p> <ol style="list-style-type: none"> 1. Isključite uređaj. 2. Očistite jedinicu pumpe. → "<i>Čišćenje pregrade za deterdžent za pranje veša</i>", <i>Stranica 43</i> 3. Uključite uređaj. 4. Ako se nakon čišćenja jedinice pumpe ponovo prikaže prikaz, pozovite korisnički servis. → "<i>Korisnička služba</i>", <i>Stranica 62</i> <p>Napomena: Do otklanjanja smetnje možete da deaktivirate inteligentni sistem doziranja i doziranje vršite manuelno. → "<i>Tasteri</i>", <i>Stranica 25</i></p>
"H:32"	<p>Sistem za kontrolu disbalansa je prekinuo centrifugiranje zbog neravnomerno raspoređenog veša.</p> <ul style="list-style-type: none"> ▶ Veš u bubnju iznova rasporedite. <p>Napomena: Po mogućstvu ubacite male i velike komade veša zajedno u bubanj. Komadi veša različite veličine se tokom centrifugiranja bolje raspoređuju.</p>
"E:30 / -10" i/ili 	<p>Pritisak vode je nizak. Otklanjanje smetnje nije moguće.</p> <hr/> <p>Sito u dovodu vode je zapušeno.</p> <ul style="list-style-type: none"> ▶ Očistite sito u dovodu vode. <hr/> <p>Slavina za vodu je zatvorena.</p> <ul style="list-style-type: none"> ▶ Otvorite slavinu za vodu.



Kvar	Uzrok i rešavanje problema
"E:30 / -10" i/ili 	<p>Dovodno crevo za vodu je presavijeno ili priklešteno.</p> <ul style="list-style-type: none"> ▶ Osigurajte da dovodno crevo za vodu nije presavijeno ili priklešteno. <hr/> <p>Kvar u sistemu za merenje nivoa vode.</p> <p>Napomena: Kada nastupi ova poruka o grešci, uređaj pokreće postupak isušivanja.</p> <ol style="list-style-type: none"> 1. Sačekajte prvo oko 5 minuta da se postupak isušivanja završi. 2. Za resetovanje poruke o grešci, isključite uređaj. 3. Ponovo uključite uređaj. 4. Ako se poruka o grešci ponovo prikaže, pozovite korisnički servis. → "Korisnička služba", Stranica 62
"E:35 / -10"	<p>U podnom koritu se nalazi voda.</p> <ul style="list-style-type: none"> ▶ Zatvorite slavinu za vodu. ▶ Pozovite korisnički servis. → "Korisnička služba", Stranica 62 <hr/> <p>Uređaj nije zaptiven.</p> <ul style="list-style-type: none"> ▶ Zatvorite slavinu za vodu. ▶ Pozovite korisnički servis. → "Korisnička služba", Stranica 62
	<p>Pregrada za deterđent za pranje veša nije u potpunosti ugurana.</p> <ul style="list-style-type: none"> ▶ Pregradu za deterđent za pranje veša ugurajte da bi se simbol ugasio. <hr/> <p>Jedinica pumpe nije umetnuta.</p> <ol style="list-style-type: none"> 1. Umetnite jedinicu pumpe u pregradu za deterđent za pranje veša. → "Čišćenje pregrade za deterđent za pranje veša", Stranica 43 2. Pregradu za deterđent za pranje veša ugurajte da bi se simbol ugasio.
	<p>Doziranje deterđenta za pranje veša je suviše veliko.</p> <ul style="list-style-type: none"> ▶ Hitna mera: Jednu supenu kašiku omekšivača pomešajte sa 0,5 l vode i to ulijte u komoru za manuelno doziranje (ne kod Outdoor tkanina, sportske odeće ili tkanina punjenih perjem). ▶ Ako je aktivirano inteligentno doziranje, smanjite osnovnu doziranu količinu → Stranica 38. ▶ Kada dozirate ručno, kod sledećeg pranja sa istim punjenjem smanjite količinu deterđenta.

Kvar	Uzrok i rešavanje problema
"E:30/-20"	<p>Doziranje deterdženta za pranje veša je suviše veliko.</p> <ul style="list-style-type: none"> ▶ Kada dozirate ručno, kod sledećeg pranja sa istim punjenjem smanjite količinu deterdženta. <hr/> <p>Dodatna voda je napunjena.</p> <ul style="list-style-type: none"> ▶ Ne punite dodatnu vodu u uređaj tokom rada. <hr/> <p>Kvar magnetnog ventila.</p> <ul style="list-style-type: none"> ▶ Pozovite korisnički servis. → "Korisnička služba", Stranica 62
Svi drugi kodovi grešaka.	<p>Smetnja u funkcionisanju</p> <ol style="list-style-type: none"> 1. Isključite uređaj i ponovo ga uključite. 2. Ako se poruka ponovo pojavi, isključite uređaj sa strujne mreže na najmanje 30 sekundi tako što ćete iskopčati utikač ili isključiti osigurač na tabli sa osiguračima. ✓ Ako se smetnja samo jednom pojavila, poruka će nestati. 3. Ako se poruka ponovo pojavi, pozovite korisničku službu. Tokom poziva tačno prenesite o kakvoj se poruci o grešci radi. → "Korisnička služba", Stranica 62
Uređaj ne funkcioniše.	<p>Mrežni utikač voda za mrežni priključak nije utaknut.</p> <ul style="list-style-type: none"> ▶ Priključite uređaj na strujnu mrežu. <hr/> <p>Aktivirao se osigurač u kutiji sa osiguračima.</p> <ul style="list-style-type: none"> ▶ Proverite osigurač u kutiji sa osiguračima. <hr/> <p>Napajanje strujom je prekinuto.</p> <ul style="list-style-type: none"> ▶ Proverite da li osvetljenje u prostoriji ili drugi uređaji u prostoriji rade.
Program se ne pokreće.	<p>II ► nije pritisnuto.</p> <ul style="list-style-type: none"> ▶ Pritisnite II ►. <hr/> <p>Vrata nisu zatvorena.</p> <ul style="list-style-type: none"> ▶ Zatvorite vrata. <hr/> <p>Zaključavanje za decu je aktivirano.</p> <ul style="list-style-type: none"> ▶ Deaktivirajte zaštitu za decu. → "Deaktiviranje zaključavanja za decu", Stranica 36 <hr/> <p>🕒 Finished in je aktivirano.</p> <ul style="list-style-type: none"> ▶ Proverite da li je 🕒 Finished in aktivirano. → "Tasteri", Stranica 26 <hr/> <p>Veš se zaglavio u vratima.</p> <ul style="list-style-type: none"> ▶ Uklonite veš koji se zaglavio.



Kvar	Uzrok i rešavanje problema
Program se ne pokreće.	<p>Pregrada za deterdžent za pranje veša nije u potpunosti ugurana.</p> <ul style="list-style-type: none"> ▶ Pregradu za deterdžent za pranje veša ugurajte da bi se simbol ugasio. <hr/> <p>Pumpa inteligentnog sistema za doziranje je blokirana.</p> <ol style="list-style-type: none"> 1. Isključite uređaj. 2. Očistite jedinicu pumpe. → "Čišćenje pregrade za deterdžent za pranje veša", Stranica 43 3. Uključite uređaj. 4. Ako se nakon čišćenja jedinice pumpe ponovo prikaže prikaz, pozovite korisnički servis. → "Korisnička služba", Stranica 62 <p>Napomena: Do otklanjanja smetnje možete da deaktivirate inteligentni sistem doziranja i doziranje vršite manuelno. → "Tasteri", Stranica 25</p>
Vrata ne mogu da se otvore.	<p> je aktivirano.</p> <ul style="list-style-type: none"> ▶ Nastavite program izborom  Spin ili  Drain i pritiskanjem II . → "Nastavak programa kod zadržavanja ispiranja", Stranica 35 <hr/> <p>Temperatura je previsoka.</p> <ul style="list-style-type: none"> ▶ Sačekajte dok temperatura ne opadne. ▶ Prekinite program. → "Prekidanje programa", Stranica 35 <hr/> <p>Nivo vode je previsok.</p> <ul style="list-style-type: none"> ▶ Izaberite neki od preporučenih programa za isušivanje. → "Programi", Stranica 28 <hr/> <p>Nestanak struje.</p> <ul style="list-style-type: none"> ▶ Otvorite vrata sa hitnom deblokadom. → "Deblokada u slučaju opasnosti", Stranica 61
Sapunica se ne ispira.	<p>Otpusna cev ili odvodno crevo za vodu je zapušeno.</p> <ul style="list-style-type: none"> ▶ Očistite otpusnu cev i odvodno crevo za vodu. <hr/> <p>Odvodna cev ili crevo za odvod vode je presavijen ili priklešten.</p> <ul style="list-style-type: none"> ▶ Uverite se da ispusna cev i odvodno crevo za vodu nisu presavijeni ili prignječeni. <hr/> <p>Pumpa za sapunicu je zapušena.</p> <ul style="list-style-type: none"> ▶ → "Čišćenje pumpe za sapunicu", Stranica 45

Kvar	Uzrok i rešavanje problema
Sapunica se ne ispira.	<p>☒ je aktivirano.</p> <ul style="list-style-type: none"> ▶ Nastavite program izborom ☉ Spin ili ☒ Drain i pritiskanjem II ▷. → "Nastavak programa kod zadržavanja ispiranja", Stranica 35
	<p>Odvodno crevo za vodu je priključeno previsoko.</p> <ul style="list-style-type: none"> ▶ Odvodno crevo za vodu montirajte na maksimalnoj visini od 1 m.
	<p>Poklopac pumpe nije pravilno sklopljen.</p> <ul style="list-style-type: none"> ▶ Pravilno sklopite poklopac pumpe.
	<p>Doziranje deterdženta za pranje veša je suviše veliko.</p> <ul style="list-style-type: none"> ▶ Hitna mera: Jednu supenu kašiku omekšivača pomešajte sa 0,5 l vode i to ulijte u komoru za manuelno doziranje (ne kod Outdoor tkanina, sportske odeće ili tkanina punjenih perjem). ▶ Ako je aktivirano inteligentno doziranje, smanjite osnovnu doziranu količinu → Stranica 38. ▶ Kada dozirate ručno, kod sledećeg pranja sa istim punjenjem smanjite količinu deterdženta.
	<p>Na crevu za odvod vode je montiran nedozvoljen produžetak.</p> <ul style="list-style-type: none"> ▶ Uklonite nedozvoljene produžetke sa creva za odvod vode. → "Priključivanje uređaja", Stranica 14
	<p>Poklopac pumpe nije potpuno zavrnut.</p> <ul style="list-style-type: none"> ▶ Uverite se da je poklopac pumpe do kraja zavrnut na uređaj. Ručka poklopca pumpe mora da stoji vertikalno.
Voda ne utiče. Deterdžent za pranje veša se ne uvlači.	<p>II ▷ nije pritisnuto.</p> <ul style="list-style-type: none"> ▶ Pritisnite II ▷.
	<p>Sito u dovodu vode je zapušeno.</p> <ul style="list-style-type: none"> ▶ Očistite sito u dovodu vode.
	<p>Slavina za vodu je zatvorena.</p> <ul style="list-style-type: none"> ▶ Otvorite slavinu za vodu.
	<p>Dovodno crevo za vodu je presavijeno ili priklešteno.</p> <ul style="list-style-type: none"> ▶ Osigurajte da dovodno crevo za vodu nije presavijeno ili priklešteno.

Kvar	Uzrok i rešavanje problema
Višestruko kratko centrifugiranje.	<p>Sistem za kontrolu disbalansa izjednačava disbalans raspoređujući veš više puta.</p> <ul style="list-style-type: none"> ▶ Nema greške - nije potrebna nikakva radnja. <p>Napomena: Kod izbeljivanja, po mogućstvu ubacite male i velike komade veša zajedno u bubanj. Komadi veša različite veličine bolje se raspoređuju tokom centrifugiranja.</p>
Trajanje programa se menja tokom postupka pranja.	<p>Tok programa se elektronski usklađuje. Zbog toga može da se promeni trajanje programa.</p> <ul style="list-style-type: none"> ▶ Nema greške - nije potrebna nikakva radnja. <p>Sistem za kontrolu disbalansa izjednačava disbalans raspoređujući veš više puta.</p> <ul style="list-style-type: none"> ▶ Nema greške - nije potrebna nikakva radnja. <p>Napomena: Kod izbeljivanja, po mogućstvu ubacite male i velike komade veša zajedno u bubanj. Komadi veša različite veličine bolje se raspoređuju tokom centrifugiranja.</p> <p>Sistem za kontrolu pene uključuje dodatno ispiranje ukoliko se stvara velika količina pene.</p> <ul style="list-style-type: none"> ▶ Nema greške - nije potrebna nikakva radnja.
U bubnju se ne vidi voda.	<p>Voda je ispod vidnog područja.</p> <ul style="list-style-type: none"> ▶ Nema greške - nije potrebna nikakva radnja. ▶ Ne punitite dodatnu vodu u uređaj tokom rada.
Bubanj se po startu programa kratko pomera.	<p>Razlog je interni test motora.</p> <ul style="list-style-type: none"> ▶ Nema greške - nije potrebna nikakva radnja.
Vibracije i pokretanje uređaja tokom centrifugiranja.	<p>Uređaj nije ispravno nivelisan.</p> <ul style="list-style-type: none"> ▶ → "<i>Centriranje uređaja</i>", <i>Stranica 15</i> <p>Stopice uređaja nisu fiksirane.</p> <ul style="list-style-type: none"> ▶ Fiksirajte stopice uređaja. → "<i>Centriranje uređaja</i>", <i>Stranica 15</i> <p>Transportni osigurači nisu uklonjeni.</p> <ul style="list-style-type: none"> ▶ → "<i>Uklanjanje transportnih osigurača</i>", <i>Stranica 13.</i>
Bubanj se okreće, voda ne ulazi.	<p>Prepoznavanje punjenja je aktivno.</p> <ul style="list-style-type: none"> ▶ Nema greške, nije potrebna nikakva radnja. <p>Napomena: Prepoznavanje punjenja može da traje do 2 minuta.</p>

Kvar	Uzrok i rešavanje problema
Intenzivno stvaranje pene.	<p>Doziranje deterdženta za pranje veša je suviše veliko.</p> <ul style="list-style-type: none"> ▶ Hitna mera: Jednu supenu kašiku omekšivača pomešajte sa 0,5 l vode i to ulijte u komoru za manuelno doziranje (ne kod Outdoor tkanina, sportske odeće ili tkanina punjenih perjem). ▶ Ako je aktivirano inteligentno doziranje, smanjite osnovnu doziranu količinu → <i>Stranica 38</i>. ▶ Kada dozirate ručno, kod sledećeg pranja sa istim punjenjem smanjite količinu deterdženta.
i-DOS 1 i-DOS 2 se ne može koristiti.	<p>Za ovaj program nije predviđeno inteligentno doziranje.</p> <ul style="list-style-type: none"> ▶ Nema greške - nije potrebna nikakva radnja. → <i>"Pokretanje programa sa sistemom inteligentnog doziranja", Stranica 36</i> <hr/> <p>Napredak programa ne dozvoljava inteligentno doziranje. Otklanjanje smetnje nije moguće.</p>
Nije postignut veliki broj obrtaja centrifuge.	<p>Podešen je nizak broj obrtaja centrifuge.</p> <ul style="list-style-type: none"> ▶ Kod sledećeg pranja podesite viši broj obrtaja centrifuge. <hr/> <p>Sistem za kontrolu disbalansa izjednačuje disbalans smanjivanjem broja obrtaja centrifuge.</p> <ul style="list-style-type: none"> ▶ Veš u bubnju iznova rasporedite. <p>Napomena: Po mogućstvu ubacite male i velike komade veša zajedno u bubanj. Komadi veša različite veličine se tokom centrifugiranja bolje raspoređuju.</p> <ul style="list-style-type: none"> ▶ Pokrenite program  Spin.
Program centrifuge se ne pokreće.	<p>Otpusna cev ili odvodno crevo za vodu je zapušeno.</p> <ul style="list-style-type: none"> ▶ Očistite otpusnu cev i odvodno crevo za vodu. <hr/> <p>Odvodna cev ili crevo za odvod vode je presavijen ili priklešten.</p> <ul style="list-style-type: none"> ▶ Uverite se da ispusna cev i odvodno crevo za vodu nisu presavijeni ili prignječeni. <hr/> <p>Sistem za kontrolu disbalansa je prekinuo centrifugiranje zbog neravnomerno raspoređenog veša.</p> <ul style="list-style-type: none"> ▶ Veš u bubnju iznova rasporedite. <p>Napomena: Po mogućstvu ubacite male i velike komade veša zajedno u bubanj. Komadi veša različite veličine se tokom centrifugiranja bolje raspoređuju.</p> <ul style="list-style-type: none"> ▶ Pokrenite program  Spin.

Kvar	Uzrok i rešavanje problema
Šumovi i šištanje.	Voda se pod pritiskom pumpa u pregradu za deterdžent za pranje veša. ▶ Nema greške - normalan šum tokom rada.
Duže zujanje pre početka pranja ili ispiranja omekšivačem.	Sistem inteligentnog doziranja dozira deterdžent za pranje veša ili sredstvo za negu. ▶ Nema greške - normalan šum tokom rada.
Kratko zujanje nakon uključivanja uređaja.	Sistem inteligentnog doziranja vrši test funkcionalnosti. ▶ Nema greške - normalan šum tokom rada.
Glasni zvukovi tokom centrifugiranja.	Uređaj nije ispravno nivelisan. ▶ → " <i>Centriranje uređaja</i> ", <i>Stranica 15</i>
	Stopice uređaja nisu fiksirane. ▶ Fiksirajte stopice uređaja. → " <i>Centriranje uređaja</i> ", <i>Stranica 15</i>
	Transportni osigurači nisu uklonjeni. ▶ → " <i>Uklanjanje transportnih osigurača</i> ", <i>Stranica 13</i> .
Udaranje, zveckanje u pumpi za sapunicu.	Strano telo je dospelo u pumpu za sapunicu. ▶ → " <i>Čišćenje pumpe za sapunicu</i> ", <i>Stranica 45</i>
Ritmičan zvuk srkanja i usisavanja.	Pumpa za sapunicu je aktivna, sapunica se ispušćava. ▶ Nema greške - normalan šum tokom rada.
Pojava gužvanja.	Broj obrtaja centrifuge je suviše velik. ▶ Kod sledećeg pranja podesite niži broj obrtaja centrifuge.
	Količina punjenja je prevelika. ▶ Kod sledećeg pranja smanjite količinu punjenja.
	Podešen je neadekvatan program za vrstu tkanine. ▶ Izaberite pogodne programe za vrstu tkanine.
Rezultat centrifugiranja nije zadovoljavajući. Veš je suviše močkar / suviše vlažan.	Podešen je nizak broj obrtaja centrifuge. ▶ Kod sledećeg pranja podesite viši broj obrtaja centrifuge. ▶ Pokrenite program  Spin .
	Otpusna cev ili odvodno crevo za vodu je zapušeno. ▶ Očistite otpusnu cev i odvodno crevo za vodu.
	Odvodna cev ili crevo za odvod vode je presavijen ili priklešten. ▶ Uverite se da ispusna cev i odvodno crevo za vodu nisu presavijeni ili prignječeni.
	Sistem za kontrolu disbalansa je prekinuo centrifugiranje zbog neravnomerno raspoređenog veša.

Kvar	Uzrok i rešavanje problema
Rezultat centrifugiranja nije zadovoljavajući. Veš je suviše moćan / suviše vlažan.	<p>▶ Veš u bubnju iznova rasporedite.</p> <p>Napomena: Po mogućstvu ubacite male i velike komade veša zajedno u bubanj. Komadi veša različite veličine se tokom centrifugiranja bolje raspoređuju.</p> <p>▶ Pokrenite program  Spin.</p>
Ostaci deterdženta na vlažnom vešu.	<p>Sistem za kontrolu disbalansa izjednačuje disbalans smanjivanjem broja obrtaja centrifuge.</p> <p>▶ Veš u bubnju iznova rasporedite.</p> <p>Napomena: Po mogućstvu ubacite male i velike komade veša zajedno u bubanj. Komadi veša različite veličine se tokom centrifugiranja bolje raspoređuju.</p> <p>▶ Pokrenite program  Spin.</p> <hr/> <p>Deterdženti za pranje veša mogu da sadrže materije, koje se talože na vešu.</p> <p>▶ Pokrenite program  Rinse.</p>
Ostaci deterdženta na suvom vešu.	<p>Sipan je neodgovarajući deterdžent u posudu za doziranje inteligentnog sistema za doziranje.</p> <ol style="list-style-type: none"> 1. Proverite da li upotrebljeni deterdžent odgovara. → "Deterdžent za pranje veša i sredstvo za negu", Stranica 32 2. Ispraznite posudu za doziranje. → "Čišćenje pregrade za deterdžent za pranje veša", Stranica 43 3. Očistite posudu za doziranje. 4. Ponovo napunite posudu za doziranje. → "Punjenje posude za doziranje:", Stranica 37 <hr/> <p>Osnovna dozirana količina nije pravilno podešena.</p> <p>▶ Ako je aktivirano inteligentno doziranje, smanjite osnovnu doziranu količinu → Stranica 38.</p> <hr/> <p>Deterdženti za pranje veša mogu da sadrže materije, koje se talože na vešu.</p> <p>▶ Nakon pranja i sušenja očetkajte veš.</p> <hr/> <p>Sipan je neodgovarajući deterdžent u posudu za doziranje inteligentnog sistema za doziranje.</p> <ol style="list-style-type: none"> 1. Proverite da li upotrebljeni deterdžent odgovara. → "Deterdžent za pranje veša i sredstvo za negu", Stranica 32 2. Ispraznite posudu za doziranje. → "Čišćenje pregrade za deterdžent za pranje veša", Stranica 43 3. Očistite posudu za doziranje.

Kvar	Uzrok i rešavanje problema
Ostaci deterdženta na suvom vešu.	<p>4. Ponovo napunite posudu za doziranje. → "Punjenje posude za doziranje:", Stranica 37</p> <hr/> <p>Osnovna dozirana količina nije pravilno podešena.</p> <ul style="list-style-type: none"> ▶ Ako je aktivirano inteligentno doziranje, smanjite osnovnu doziranu količinu → Stranica 38.
Nedovoljno dejstvo čišćenja.	<p>Količina osnovnog doziranja nije prilagođena.</p> <ul style="list-style-type: none"> ▶ Ako je aktivirano inteligentno doziranje, prilagodite osnovnu doziranu količinu → Stranica 38. <hr/> <p>Deterdžent za pranje veša ili sredstvo za negu u posudama za doziranje inteligentnog sistema za doziranje je zgusnut.</p> <ol style="list-style-type: none"> 1. Proverite da li upotrebljeni deterdžent odgovara. → "Deterdžent za pranje veša i sredstvo za negu", Stranica 32 2. Ispraznite posudu za doziranje. → "Čišćenje pregrade za deterdžent za pranje veša", Stranica 43 3. Očistite posudu za doziranje. 4. Ponovo napunite posudu za doziranje. → "Punjenje posude za doziranje:", Stranica 37 <hr/> <p>Sipan je neodgovarajući deterdžent u posudu za doziranje inteligentnog sistema za doziranje.</p> <ol style="list-style-type: none"> 1. Proverite da li upotrebljeni deterdžent odgovara. → "Deterdžent za pranje veša i sredstvo za negu", Stranica 32 2. Ispraznite posudu za doziranje. → "Čišćenje pregrade za deterdžent za pranje veša", Stranica 43 3. Očistite posudu za doziranje. 4. Ponovo napunite posudu za doziranje. → "Punjenje posude za doziranje:", Stranica 37
Home Connect ne funkcioniše pravilno.	<p>Mogući su različiti uzroci.</p> <ul style="list-style-type: none"> ▶ Idite na www.home-connect.com.
Ne postoji veza sa kućnom mrežom.	<p>Wi-Fi je isključen.</p> <ul style="list-style-type: none"> ▶ Aktiviranje Wi-Fi mreže na uređaju. → "Aktiviranje Wi-Fi mreže na uređaju", Stranica 40. <hr/> <p>Wi-Fi je aktiviran, ali se veza za sa kućnom mrežom ne može uspostaviti.</p> <ol style="list-style-type: none"> 1. Uverite se da je kućna mreža dostupna. 2. Ponovo povežite uređaj sa kućnom mrežom. → "Podešavanje Home Connect", Stranica 39.

Kvar	Uzrok i rešavanje problema
Iz dovodnog creva za vodu ističe voda.	<p>Dovodno crevo za vodu nije ispravno / čvrsto priključeno.</p> <ol style="list-style-type: none"> 1. Dovodno crevo za vodu ispravno priključite. → "Priključivanje dovodnog creva za vodu", Stranica 14 2. Zavrnite vijčani spoj.
Iz odvodnog creva za vodu curi voda.	<p>Odvodno crevo za vodu je oštećeno.</p> <ul style="list-style-type: none"> ▶ Zamenite oštećeno odvodno crevo za vodu. <p>Odvodno crevo za vodu nije ispravno priključeno.</p> <ul style="list-style-type: none"> ▶ Odvodno crevo za vodu ispravno priključite. → "Vrste priključivanja odvoda vode", Stranica 14
U uređaju su se formirali neprijatni mirisi.	<p>Vlaga i ostaci deterdženta za pranje veša mogu da pospeše stvaranje bakterija.</p> <ul style="list-style-type: none"> ▶ → "Čišćenje bubnja", Stranica 43 ▶ Ukoliko više ne koristite uređaj, ostavite vrata i pregradu za deterdžent otvorene, da zaostala voda može da se osuši.
Na tkaninama su nakon kraja programa  Iron Assist nastale vlažne fleke.	<p>Kapi vode iz bubnja ili sa vrata su nakvasile tkanine. Kapi potiču od kondenzovane pare ili preostale vlage prethodnog programa pranja.</p> <ul style="list-style-type: none"> ▶ Opegajte tkanine ili ih okačite radi sušenja.
Ispod vrata curi voda.	<p>Prljavština na vratima ili manžetni dovodi do nezaptivosti.</p> <ul style="list-style-type: none"> ▶ Očistite vrata i manžetnu.

20.1 Deblokada u slučaju opasnosti

Deblokiranje vrata

Zahtev: Pumpa za sapunicu je prazna. → *Stranica 45*

- PAŽNJA!** Voda koja ističe može dovesti do materijalne štete.
- Vrata ne otvarajte, ako se na staklu vidi voda.
Prinudnu deblokadu pomoću odgovarajućeg alata povucite nadole i otpustite je.

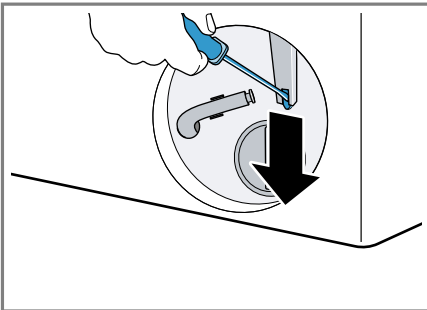

- ✓ Brava na vratima je deblokirana.
- Umetnite klapnu za održavanje tako da ulegne.
- Zatvorite klapnu za održavanje.

21 Transport, čuvanje i odlaganje u otpad

21.1 Demontiranje uređaja

- Zatvorite slavinu za vodu.
- Ispraznite dovodno crevo za vodu.
- Uređaj postavite u stanje pripravnosti (standby).
→ *"Postavljanje uređaja na opciju „spreman za rad” („standby”)”, Stranica 35*
- Izvucite mrežni utikač uređaja.

- Ispraznite sapunicu za pranje.
→ *"Čišćenje pumpe za sapunicu”, Stranica 45*
- Demontirajte creva.
- Ispraznite posude za doziranje.

21.2 Postavljanje transportnih osigurača

Radi sprečavanja oštećenja tokom transporta, uređaj pre transporta osigurajte transportnim osiguračima.

- Pomoću odvijača uklonite 4 kapice za pokrivanje.

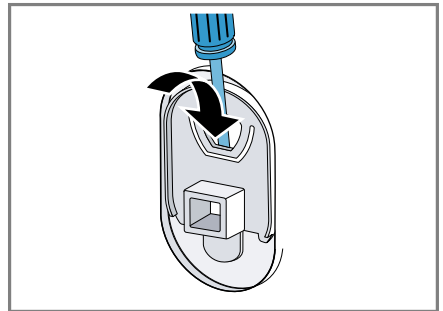

- Sačuvajte kapice za pokrivanje.
- Postavite 4 transportna osigurača.
→ *"Uklanjanje transportnih osigurača”, Stranica 13*

21.3 Ponovno puštanje uređaja u rad

- Za dodatne informacije, videti
→ *"Postavljanje i priključivanje”, Stranica 12* i
→ *"Pokretanje ciklusa pranja sa praznim bubnjem”, Stranica 20.*

21.4 Odlaganje starih uređaja u otpad

Ekološki prihvatljivim odlaganjem u otpad mogu da se recikliraju dragocene sirovine.

UPOZORENJE

Opasnost od ugrožavanja zdravlja!

Deca se tako ne mogu zatvoriti u uređaju i dospeti u životnu opasnost.

- ▶ Uređaj ne postavljajte iza vrata koja mogu da blokiraju ili spreče otvaranje vrata uređaja.
- ▶ Na dotrajalim uređajima izvucite mrežni utikač mrežnog priključnog voda, zatim presecite mrežni priključni vod i uništite bravu na vratima uređaja tako da se vrata više ne mogu zatvoriti.

1. Izvucite mrežni utikač mrežnog priključnog voda.
2. Presecite mrežni priključni vod.
3. Uređaj odložite u otpad na ekološki prihvatljiv način.

O aktuelnim načinima odlaganja u otpad informišite se kod svog specijalizovanog prodavca ili u svojoj opštinskoj odn. gradskoj upravi.



Ovaj je aparat označen u skladu sa evropskom smernicom 2012/19/EU o otpadnim električnim i elektronskim aparatima (waste electrical and electronic equipment - WEEE).

Smernica određuje okvir za povratak i reciklažu otpadnih aparata koji važi u celoj Evropskoj Uniji.

22 Korisnička služba

Funkcijski relevantne originalne rezervne delove proizvedene u skladu sa odgovarajućom direktivom o ekološkom dizajnu možete da dobijete od našeg korisničkog servisa u periodu od najmanje 10 godina od stavljanja vašeg uređaja na tržište u okviru Evropskog ekonomskog prostora.

Napomena: Angažovanje servisne službe je besplatno u okviru garantnih uslova proizvođača.

Detaljnije informacije o trajanju i uslovima garancije u svojoj zemlji možete da dobijete od našeg korisničkog servisa, trgovca kod kojeg ste kupili uređaj ili na našoj veb-stranici.

Kada se obraćate korisničkom servisu, navedite broj proizvoda (E-Nr.), proizvodni broj (FD) i serijski broj (Z-Nr.) svog uređaja.

Podatke za kontakt korisničke službe naći ćete u priloženom spisku korisničkih službi ili na našoj veb-stranici.

22.1 Broj proizvoda (E-Nr.), proizvodni broj (FD) i serijski broj (Z-Nr.)

Broj proizvoda (E-Nr.), proizvodni broj (FD) i serijski broj (Z-Nr.) možete da pronađete na tipskoj pločici uređaja. Pločica sa oznakom tipa se u zavisnosti od modela nalazi:

- na unutrašnjoj strani vrata,
- na unutrašnjoj strani poklopca za održavanje,
- na zadnjoj strani uređaja.

Da biste brzo mogli da pronađete podatke o uređaju i telefonski broj korisničke službe, podatke možete i da zabeležite.

22.2 Garancija za AQUA-STOP









Dodatno za zahteve na garancije prodavca na osnovu ugovora o kupovini i dodatno na našu garanciju proizvođača vršimo obeštećenje pod sledećim uslovima.

- Ukoliko bi usled greške na našem Aqua-Stop sistemu došlo do štete koju je prouzrokovala voda, nadoknađujemo štetu privatnim korisnicima. Da bi se obezbedila zaštita od vode aparat mora biti priključen na električnu mrežu.
- Ova garantna obaveza važi koliko i vek trajanja uređaja.
- Preduslov za pravo na garanciju je da je uređaj sa Aqua-Stop sistemom stručno postavljen i priključen u skladu sa našim uputstvom; ona takođe uključuje i stručno montirano Aqua-Stop produženje (originalni pribor). Naša garancija ne obuhvata neispravne dovode ili armature do Aqua-Stop priključka na slavini za vodu.
- Uređaje sa Aqua-Stop sistemom načelno ne morate da nadgledate za vreme rada odn. da ih nakon toga osiguravate zatvaranjem slavine za vodu. Međutim, u slučaju dužeg odsustva iz stana, npr. tokom višenedeljnog godišnjeg odmora, treba da zatvorite slavinu za vodu.

23 Vrednosti potrošnje

Sledeće informacije su stavljene na raspolaganje u skladu sa EU odredbom o ekološkom dizajnu. Navedene vrednosti za druge programe pored **Eco 40-60** su samo orijentacione vrednosti i utvrđene su u skladu sa važećim standardom EN60456. U tu svrhu je deaktivirana automatska funkcija doziranja.

Napomena u vezi sa uporednom proverom: deaktivirajte automatsku funkciju doziranja, osim ako ova funkcija nije predmet provere.

Program	Punjenje (kg)	Trajanje programa (h:min) ¹	Potrošnja energije (kWh/ciklus) ¹	Potrošnja vode (l/ciklus) ¹	Maksimalna temperatura (°C) 5 min ¹	Broj obrtaja centrifuge (obr/min) ¹	Preostala vlaga (%) ¹
Eco 40-60 ²	10,0	3:55	0,880	68,0	35	1509	47,00
Eco 40-60 ²	5,0	2:50	0,490	52,0	28	1600	43,00
Eco 40-60 ²	2,5	2:30	0,280	35,0	23	1600	42,50
Cottons  20 °C	10,0	3:39	0,500	95,0	25	1600	42,00
Cottons  40 °C	10,0	3:30	1,320	95,0	44	1600	42,00
Cottons  60 °C	10,0	3:18	2,100	95,0	61	1600	42,00
Cottons  40 °C +  Prewash	10,0	4:20	1,500	115,0	42	1600	42,00
Easy-Care  40 °C	4,0	2:29	0,780	45,0	44	1200	32,00
Quick Mix  40 °C	4,0	1:00	0,670	42,0	42	1400	50,00
 Wool  30 °C	2,0	0:41	0,210	40,0	24	800	27,00

¹ Stvarne vrednosti mogu da odstupaju od navedenih vrednosti usled pritiska vode, tvrdoće i ulazne temperature, temperature u okolini, vrste, količine i zaprljanosti veša, upotrebljenog sredstva za čišćenje, oscilacija u strujnom napajanju i izabranih dodatnih funkcija.

² Program za proveru u skladu sa EU odredbom o ekološkom dizajnu i EU odredbom o energetskejoj nalepnici sa hladnom vodom (15 °C).

24 Tehnički podaci

Visina uređaja	84,5 cm
Širina uređaja	59,8 cm
Dubina uređaja	59,0 cm
Dubina uređaja sa zatvorenim vratima	64,8 cm
Dubina uređaja sa otvorenim vratima	109,0 cm
Težina	82,6 kg
Maksimalna količina za punjenje	10,0 kg
Mrežni napon	220-240 V, 50-60 Hz
⇒ Minimalno osiguranje instalacije	10 A
Nominalna snaga	2300 W
Potrošnja snage	<ul style="list-style-type: none"> ■ Stanje pripravnosti (Stand-by): 0,50 W ■ Stanje mirovanja: 0,50 W ■ Vreme do podešavanja umreženog stanja pripravnosti (Wi-Fi): 5 min ■ Umreženo stanje pripravnosti (Wi-Fi): 2,00 W

Pritisak vode	<ul style="list-style-type: none"> ■ Minimalno: 100 kPa (1 bar) ■ Maksimalno: 1000 kPa (10 bar)
Dužina dovodnog creva za vodu	150 cm
Dužina odvodnog creva za vodu	150 cm
Dužina mrežnog priključnog voda	160 cm

Ovaj proizvod sadrži izvore svetlosti F klase energetske efikasnosti. Izvori svetlosti su dostupni kao rezervni deo i sme da ih zameni samo u tu svrhu obučeno stručno osoblje. Dodatne informacije o vašem modelu možete pogledati na internet adresi <https://eprel.ec.europa.eu/>¹. Ta internet stranica sadrži vezu za zvaničnu EU bazu proizvoda EPREL. Pratite uputstva za pretragu modela. Oznaka modela proizilazi iz znakova pre kose crte u proizvodnom broju (E-Nr.) na pločici sa oznakom tipa. Oznaku modela alternativno možete naći i u prvom redu EU energetske nalepnice.

24.1 Informacije o besplatnom i Open Source softveru

Ovaj proizvod sadrži softverske komponente koje nosioci autorskog prava licenciraju kao besplatan ili Open Source softver. Odgovarajuće informacije o licenci sačuvane su na kućnom aparatu. Odgovarajućim informacijama o licenci možete da pristupite i putem aplikacije Home Connect: „Profil -> Pravne

¹ Važi samo za zemlje u Evropskom ekonomskom prostoru

informacije ->Informacije o licenci¹.
Informacije o licenci možete da preuzmete sa veb-lokacije za odgovarajući proizvod. (Na veb-lokaciji za proizvod pretražite model vašeg aparata i druga dokumenta.) Druga mogućnost je da odgovarajuće informacije zatražite na adresi ossrequest@bshg.com ili BSH Hausgeräte GmbH, Carl-Wery-Str. 34, D-81739 München.

Izvorni kôd se može dobiti na zahtev. Pošaljite zahtev na adresu ossrequest@bshg.com ili BSH Hausgeräte GmbH, Carl-Wery-Str. 34, D-81739 München.

Tema: „OSSREQUEST“

Troškovi obrade vašeg zahteva biće fakturisani. Ova ponuda važi tri godine od datuma kupovine odn. najmanje u periodu u kom nudimo podršku i rezervne delove za odgovarajući uređaj.

25 Izjava o usaglašenosti

BSH Hausgeräte GmbH ovime izjavljuje da je uređaj sa Home Connect funkcionalnošću usaglašen sa osnovnim zahtevima i ostalim dotičnim odredbama Direktive 2014/53/EU. Detaljnu RED izjavu o usaglašenosti možete naći na internetu na adresi www.bosch-home.com na stranici proizvoda sa vašim uređajem, kod dodatnih dokumenata.



Opseg od 2,4 GHz (2400–2483,5 MHz): maks. 100 mW

Opseg od 5 GHz (5150–5350 MHz + 5470–5725 MHz): maks. 150 mW



BE	BG	CZ	DK	DE	EE	IE	EL	ES
FR	HR	IT	CY	LI	LV	LT	LU	HU
MT	NL	AT	PL	PT	RO	SI	SK	FI
SE	NO	CH	TR	IS	UK (NI)			

5-GH WLAN (Wi-Fi): samo za upotrebu u unutrašnjim prostorijama.

AL	BA	MD	ME	MK	RS	UK	UA
----	----	----	----	----	----	----	----

5-GH WLAN (Wi-Fi): samo za upotrebu u unutrašnjim prostorijama.

¹ U zavisnosti od opremljenosti uređaja



Thank you for buying a Bosch Home Appliance!

Register your new device on MyBosch now and profit directly from:

- **Expert tips & tricks for your appliance**
- **Warranty extension options**
- **Discounts for accessories & spare-parts**
- **Digital manual and all appliance data at hand**
- **Easy access to Bosch Home Appliances Service**

Free and easy registration – also on mobile phones:

www.bosch-home.com/welcome

BOSCH
HOME APPLIANCES
SERVICE

Looking for help? You'll find it here.

Expert advice for your Bosch home appliances, help with problems or a repair from Bosch experts.

Find out everything about the many ways Bosch can support you:

www.bosch-home.com/service

Contact data of all countries are listed in the attached service directory.

BSH Hausgeräte GmbH

Carl-Wery-Straße 34

81739 München, GERMANY

www.bosch-home.com

A Bosch Company



9001810079 (030310)

sr

Ovaj dokument je originalno proizveden i objavljen od strane proizvođača, brenda Bosch, i preuzet je sa njihove zvanične stranice. S obzirom na ovu činjenicu, Tehnoteka ističe da ne preuzima odgovornost za tačnost, celovitost ili pouzdanost informacija, podataka, mišljenja, saveta ili izjava sadržanih u ovom dokumentu.

Napominjemo da Tehnoteka nema ovlašćenje da izvrši bilo kakve izmene ili dopune na ovom dokumentu, stoga nismo odgovorni za eventualne greške, propuste ili netačnosti koje se mogu naći unutar njega. Tehnoteka ne odgovara za štetu nanесenu korisnicima pri upotrebi netačnih podataka. Ukoliko imate dodatna pitanja o proizvodu, ljubazno vas molimo da kontaktirate direktno proizvođača kako biste dobili sve detaljne informacije.

Za najnovije informacije o ceni, dostupnim akcijama i tehničkim karakteristikama proizvoda koji se pominje u ovom dokumentu, molimo posetite našu stranicu klikom na sledeći link:

<https://tehnoteka.rs/p/bosch-masina-za-pranje-vesa-wgb256a2by-akcija-cena/>