

## Uputstvo za upotrebu (EN)

GEMBIRD EG-UPS-PS2000-01 2000VA UPS uređaj



Tehnoteka je online destinacija za upoređivanje cena i karakteristika bele tehnike, potrošačke elektronike i IT uređaja kod trgovinskih lanaca i internet prodavnica u Srbiji. Naša stranica vam omogućava da istražite najnovije informacije, detaljne karakteristike i konkurentne cene proizvoda.

Posetite nas i uživajte u ekskluzivnom iskustvu pametne kupovine klikom na link:

<https://tehnoteka.rs/p/gembird-eg-ups-ps2000-01-2000va-ups-uredjaj-akcija-cena/>

# energenie

USER MANUAL • HANDBUCH • HANDLEIDING • MANUALE D'USO •  
MANUAL DE USUARIO • MANUEL DESCRIPTIF • INSTRUKCJA OBSŁUGI •  
UŽIVATELSKÝ MANUÁL • ІНСТРУКЦІЯ КОРИСТУВАЧА •  
POUŽÍVATEĽSKÁ PRÍRUČKA • ΕΓΧΕΙΡΙΔΙΟ ΧΡΗΣΤΗ

EG-UPS-PS1000-01, EG-UPS-PS1500-01, EG-UPS-PS2000-01,  
EG-UPS-PS2000-02, EG-UPS-PS3000-01, EG-UPS-PS3000-02,  
EG-UPS-PS3000-01-S, EG-UPS-PS3000-02-S



**1000VA / 1500VA / 2000VA / 3000VA PURE  
SINE WAVE UPS, LCD DISPLAY, USB**

## Features

- Uninterruptable power supply with pure sine wave output
- USB interface
- Automatic AC voltage regulation (AVR)
- Intelligent overload- and short-circuit protection
- Audible and visual alarms
- LCD display and LED status indication
- Internal battery with overcharge and over-discharge protection



Specifications	EG-UPS-PS							
	1000-01	1500-01	2000-01	2000-02	3000-01	3000-02	3000-01-S	3000-02-S
Type: line interactive	•	•	•	•	•	•	•	•
Waveform: sine, 5% distortion at linear load, PF > 0.8 (on battery)	•	•	•	•	•	•	•	•
Input: AC 220V±25%, 50Hz/60Hz ±10%	•	•	•	•	•	•	•	•
Output: AC 220V±12%, 50Hz/60Hz ±1% (AC 220V±5% at inverter mode)	•	•	•	•	•	•	•	•
Switching time: u to 10 ms	•	•	•	•	•	•	•	•
Backup time: 10...30 mins (depends on the load)	•	•	•	•	•	•	•	•
Battery, 151 x 65 x 94 mm, sealed lead-acid:	12V/7Ah, F2 terminals x 2 pcs	12V/9Ah, F2 terminals x 3 pcs			12V/9Ah, F2 terminals x 4 pcs			12V/9Ah, F2 terminals x 6 pcs
Charge time: up to 4 hours	•	•	•	•	•	•	•	•
Sockets:	C14 input, outputs: Schuko EU type x 1 pc, IEC C13 x 3 pcs	C14 input, 6 outputs x C13; USB-BF connector	C14 input, 4 outputs x C13; USB-BF connector	C14 input, outputs: 3x IEC C13, 2x Schuko	C14 input, outputs: C13; USB-BF connector	C14 input, 6 outputs (3x IEC C13, 3x Schuko)	C14 input, 6 outputs (3x C13, 3x Schuko); USB-BF connector	C14 input, 4 Schuko outputs; USB-BF connector
Interface communication: USB + RJ45; optional slots: dry contacts / SNMP	•	•	•	•	•	•	•	•
Operating conditions: 0°C~40°C, at humidity 10~90%RH non-condensing	•	•	•	•	•	•	•	•
Power:	1000VA (800 W)	1500VA (1000 W)	2000VA (1600 W)	2000VA (1600 W)	3000VA (2400 W)	3000VA (2400 W)	3000VA (2400 W)	3000VA (2400 W)
Charging current: up to 1.2 A	1 A (default)	up to 1.2 A	up to 1.2 A	1 A (default)	up to 1.7 A	1 A (default)	up to 1.7 A	up to 1.7 A
Noise: < 50 dB at 1 m distance	•	•	•	•	•	•	•	•
Dimensions:	144 x 345 x 215 mm	144 x 345 x 215 mm	412 x 215 x 142 mm	412 x 215 x 144 mm	467 x 336 x 190 mm	467 x 336 x 190 mm	467 x 336 x 190 mm	467 x 336 x 190 mm
Product weight:	12.6 kg	12.6 kg	18.5 kg	18.5 kg	28.1 kg	28.1 kg	28.1 kg	28.1 kg
"Cold-start" function	•	•	•	•	•	•	•	•

1

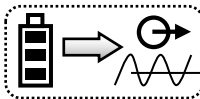
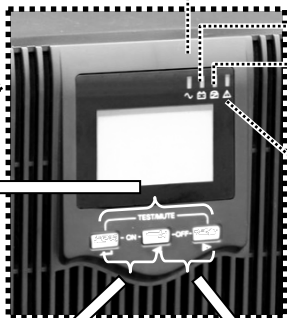

< 1 sec

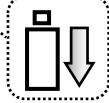
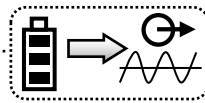
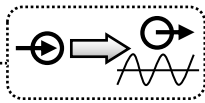
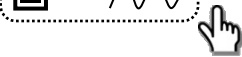

3 sec



3 sec

5 sec





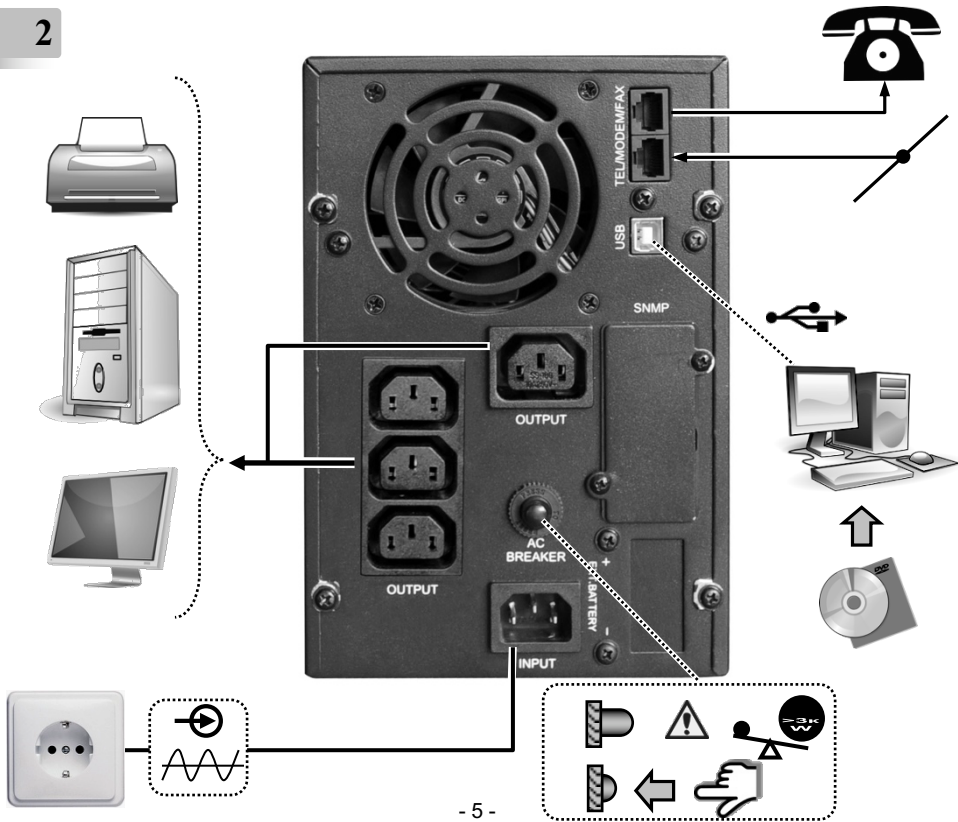



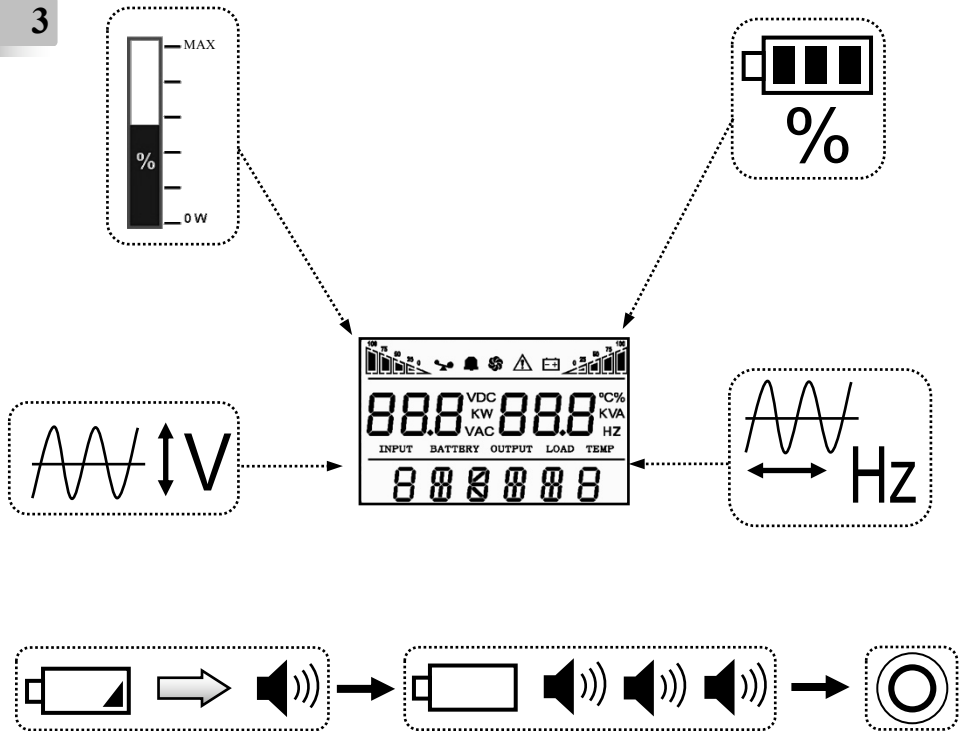









2



3





Key combination	Function introduction
 + 	Press the two keys for 3 seconds to start up.
 + 	Press the two keys for 3 seconds to shut down. Press the setting interface for 5 seconds to restore factory settings and exit the setting interface.
 + 	Press “  +  ” momentarily to enable inverter mute. In the utility power mode, press “  +  ” momentarily to enable the battery discharge testing for 15 seconds.
	Press the key for 5 seconds to enter the setting interface. Press the key momentarily in the setting interface to turn the page. Press the key for 3 seconds to exit the setting interface without saving data. Select the item to be set in the setting interface. After selecting the required setting, page down to “save and exit” page. Choose “Yes”, press “  ” momentarily to save the date and exit the setting mode. In non-setting mode, momentarily press the key twice, and the LCD display content rotates. In setting mode, when it goes to SAVE page, press “  ” or “  ” momentarily, choose “Yes”, press “  ” to complete the setting and exit the mode.
	In non-setting mode, press the key momentarily to turn the page (page up). In setting mode, the parameter decreasing iterates.
	In non-setting mode, press the key momentarily to turn the page (page down). In setting mode, the parameter decreasing iterates. In non-setting mode, press the key for 2 seconds to enter the state of automatic page up/down and re-press the key for 2 seconds to exit the state of automatic page up/down.



## GENERAL INFORMATION

This product has been manufactured by or on behalf of Gembird Europe B.V.. Inquiries to the EU Importer or related to product compliance in Europe should be sent to: Gembird Europe B.V., Wittevrouwen 56, 1358 CD, Almere, The Netherlands. [www.gmb.nl](http://www.gmb.nl)

**Warranty conditions:** [www.gmb.nl/warranty](http://www.gmb.nl/warranty)

**Product support:** [www.gmb.nl/service](http://www.gmb.nl/service) and/or [helpdesk@gembird.nl](mailto:helpdesk@gembird.nl)

## SAFETY

**(ENG)** To ensure safe handling of the product, follow the safety advice on: **(DE/AT)** Hinweise zum sicheren Gebrauch der Produkte finden Sie auf: **(NL/BE)** Voor een veilig gebruik van het product volgt u deze algemene veiligheidsaanwijzingen op: **(ES)** Para garantizar una manipulación segura de los dispositivos, siga las advertencias de seguridad disponibles en: **(CZ)** Abyste zajistili bezpečnou manipulaci s výrobkem, dodržujte bezpečnostní pokyny na: **(FR/BE)** Pour garantir une manipulation sûre des appareils, suivez les consignes de sécurité sur: **(IT)** Per garantire una manipolazione sicura del prodotto, seguire i consigli di sicurezza su: **(PT)** Para garantir o manuseio seguro do produto, siga as recomendações de segurança em: **(PL)** Aby obchodzić się bezpiecznie z produktami, należy przestrzegać wskazówek dotyczących bezpieczeństwa: **(RO)** Pentru asigurarea unei manipulări în condiții de siguranță a produsului, urmați recomandările de securitate de pe: **(SK)** Na zaistenie bezpečnej manipulácie so zariadeniami sa riadte bezpečnostnými pokynmi na: **(SL)** Za zagotavljanje varnega ravnanja z napravami, upoštevajte varnostna navodila, ki jih najdete na: **(HR)** Da biste osigurali sigurno rukovanje uređajima, pratite sigurnosne savjete na web-mjestu: **(HU)** A készülékek biztonságos kezelésének érdekében kövesse a biztonsági tanácsokat **(BG)** За да осигурите безопасна работа на устройствата, следвайте съветите за безопасност долу: [www.gmb.nl/safety](http://www.gmb.nl/safety)

## DECLARATION OF CONFORMITY

**(ENG)** Hereby, Gembird Europe B.V., declares that this equipment is in compliance with Directive LVD (2014/35/EU), EMC (2014/30/EU), RoHS (2011/65/EU). The full text of the EU declaration of conformity is available at the following internet address: [www.gmb.nl/certificates](http://www.gmb.nl/certificates) **(DE/AT)** Hiermit erklärt Gembird Europe B.V., dass diese Funkanlage der Richtlinie LVD (2014/35/EU), EMC (2014/30/EU), RoHS (2011/65/EU) entspricht. Der vollständige Text der EU Konformitätserklärung ist unter der folgenden Internetadresse verfügbar: [www.gmb.nl/certificates](http://www.gmb.nl/certificates) **(NL/BE)** Hierbij verklaart Gembird Europe B.V. dat deze radioapparatuur conform is met Richtlijn LVD (2014/35/EU), EMC (2014/30/EU), RoHS (2011/65/EU). De volledige tekst van de EU-conformiteitsverklaring kan worden geraadpleegd op het volgende internetadres: [www.gmb.nl/certificates](http://www.gmb.nl/certificates) **(ES)** Por la presente, Gembird Europe B.V. declara que este equipo es conforme con la LVD (2014/35/EU), EMC (2014/30/EU), RoHS (2011/65/EU). El texto completo de la declaración UE de conformidad está disponible en la dirección de Internet siguiente:

[www.gmb.nl/certificates](http://www.gmb.nl/certificates) **(CZ)** Gembird Europe B.V. potvrzuje, že toto rádiové zařízení je v souladu se směrnicí LVD (2014/35/EU), EMC (2014/30/EU), RoHS (2011/65/EU). Úplné znění EU prohlášení o shodě je k dispozici na následující internetové adrese: [www.gmb.nl/certificates](http://www.gmb.nl/certificates) **(FR/BE)** Le soussigné, Gembird Europe B.V., déclare que cet équipement est conforme à la Directive LVD (2014/35/EU), EMC (2014/30/EU), RoHS (2011/65/EU). Le texte complet de la déclaration UE de conformité est disponible à l'adresse internet suivante: [www.gmb.nl/certificates](http://www.gmb.nl/certificates) **(IT)** Con la presente, Gembird Europe B.V. dichiara che questo apparecchio è conforme alla Direttiva LVD (2014/35/EU), EMC (2014/30/EU), RoHS (2011/65/EU). Il testo completo della dichiarazione di conformità UE è disponibile al seguente indirizzo Internet: [www.gmb.nl/certificates](http://www.gmb.nl/certificates) **(PT)** A Gembird Europe B.V. certifica que este equipamento de rádio está em conformidade com a Diretiva LVD (2014/35/EU), EMC (2014/30/EU), RoHS (2011/65/EU). O texto completo da Declaração de Conformidade da UE está disponível no seguinte endereço da Internet: [www.gmb.nl/certificates](http://www.gmb.nl/certificates) **(PL)** Gembird Europe B.V. zaświadcza, że to urządzenie radiowe jest zgodne z Dyrektywą LVD (2014/35/EU), EMC (2014/30/EU), RoHS (2011/65/EU). Pełny tekst Deklaracji Zgodności UE jest dostępny pod następującym adresem internetowym: [www.gmb.nl/certificates](http://www.gmb.nl/certificates) **(RO)** Gembird Europe B.V. certifică că acest echipament radio respectă Directiva LVD (2014/35/EU), EMC (2014/30/EU), RoHS (2011/65/EU). Textul integral al Declarației de conformitate UE este disponibil la următoarea adresă de internet: [www.gmb.nl/certificates](http://www.gmb.nl/certificates) **(SK)** Gembird Europe B.V. potvrdzuje, že toto rádiové zariadenie je v súlade so smernicou LVD (2014/35/EU), EMC (2014/30/EU), RoHS (2011/65/EU). Úplné znenie vyhlásenia o zhode EÚ je k dispozícii na tejto internetovej adrese: [www.gmb.nl/certificates](http://www.gmb.nl/certificates) **(SL)** Gembird Europe B.V. potrjuje, da je ta radijska oprema v skladu z Direktivo LVD (2014/35/EU), EMC (2014/30/EU), RoHS (2011/65/EU). Celotno besedilo izjave EU o skladnosti je na voljo na naslednjem spletnem naslovu: [www.gmb.nl/certificates](http://www.gmb.nl/certificates) **(HR)** Gembird Europe B.V. potvrđuje da je ova radijska oprema u skladu s Direktivom LVD (2014/35/EU), EMC (2014/30/EU), RoHS (2011/65/EU). Potpuni tekst EU Izjave o skladnosti dostupan je na sljedećoj internet adresi: [www.gmb.nl/certificates](http://www.gmb.nl/certificates) **(HU)** A Gembird europe B.V. tanúsítja, hogy ez a rádióberendezés megfelel a LVD (2014/35/EU), EMC (2014/30/EU), RoHS (2011/65/EU) irányelvnek. Az EU megfeleléségi nyilatkozat teljes szövege a következő internetes címen érhető el: [www.gmb.nl/certificates](http://www.gmb.nl/certificates) **(GR)** Δια το παρόντος, η Gembird Europe B.V., δηλώνει ότι αυτός ο εξοπλισμός συμμορφώνεται με την Οδηγία LVD (2014/35/EU), EMC (2014/30/EU), RoHS (2011/65/EU). Το πλήρες κείμενο της δήλωσης συμμόρφωσης ΕΕ διατίθεται στην ακόλουθη διεύθυνση Διαδικτύου: [www.gmb.nl/certificates](http://www.gmb.nl/certificates) **(BG)** Gembird Europe B.V. удостоверява, че това радио оборудване отговаря на Директива LVD (2014/35/EU), EMC (2014/30/EU), RoHS (2011/65/EU). Пълният текст на ЕС декларацията за съответствие е достъпен на следния интернет адрес: [www.gmb.nl/certificates](http://www.gmb.nl/certificates)

## WASTE DISPOSAL



**(ENG) Waste disposal:** The symbol of the crossed-out wheeled bin means that this appliance must not be disposed of with household waste at the end of its useful life. The appliance must be disposed of in specially set-up collection points, recycling yards or disposal companies. Retailers of electrical appliances with a sales area of at least 400 m<sup>2</sup> for electrical appliances and grocers with an area of 800 m<sup>2</sup>, which offer electrical equipment several times a year, are obliged to take back electrical equipment. Return and disposal are free of charge for you. When you purchase a new device, you have the right to return a corresponding old device free of charge. Please delete all personal data before returning the appliance. Before returning, please remove the batteries or rechargeable batteries that are not enclosed by the old device, as well as lamps that can be removed without destruction, and dispose them to a separate collection. **(DE/AT) Entsorgungshinweise:** Das Symbol der durchgeschrichenen Mülltonne bedeutet, dass dieses Gerät am Ende der Nutzungszeit nicht über den Hausmüll entsorgt werden darf. Das Gerät ist bei eingerichteten Sammelstellen, Wertstoffhöfen oder Entsorgungsbetrieben abzugeben. Händler von Elektrogeräten mit einer Verkaufsfläche von mind. 400 m<sup>2</sup> für Elektrogeräte und ebensmithändler mit einer Fläche von 800 m<sup>2</sup>, die mehrfach im Jahr Elektrogeräte anbieten sind verpflichtet Elektrogeräte zurückzunehmen. Rückgabe und Entsorgung sind für Sie kostenfrei. Beim Kauf eines Neugerätes haben Sie das Recht, ein entsprechendes Altgerät unentgeltlich zurückzugeben. Bitte löschen Sie vor der Rückgabe alle personenbezogenen Daten. Bitte entnehmen Sie vor der Rückgabe Batterien oder Akkumulatoren, die nicht vom Altgerät umschlossen sind, sowie Lampen, die zerstörungsfrei entnommen werden können und führen diese einer separaten Sammlung zu. **(NL) Afvalverwijdering:** Het symbool van de doorgekruiste afvalbak betekent dat dit apparaat aan het einde van zijn levensduur niet bij het huishouden mag worden goedgeit. Het apparaat moet worden afgevoerd naar een speciale doorgaang ingerichte inzamelingspunt. Retailers of electrical appliances with a sales area of at least 400 m<sup>2</sup> for electrical appliances and grocers with an area of 800 m<sup>2</sup>, which offer electrical equipment several times a year, are obliged to take back electrical equipment. Return and disposal are free of charge for you. When you purchase a new device, you have the right to return a corresponding old device free of charge. Please delete all personal data before returning the appliance. Before returning, please remove the batteries or rechargeable batteries that are not enclosed by the old device, as well as lamps that can be removed without destruction, and dispose them to a separate collection. **(FR/BE) Traitement des déchets:** Le symbole de la poubelle barrée d'une croix signifie que cet appareil ne doit pas être jeté avec les ordures ménagères en fin de vie. L'appareil doit être déposé dans des points de collecte spécialement aménagés, des parcs de recyclage ou des entreprises d'élimination. Revendeurs d'appareils électroménagers disposant d'une surface de vente d'au moins 400 m<sup>2</sup> pour appareils électroménagers et épiciers d'une superficie de 800 m<sup>2</sup>, qui proposent du matériel électrique plusieurs fois par an, sont dans l'obligation de reprendre le matériel électrique. Le retour et l'élimination sont gratuits pour vous. Lorsque vous achetez un nouvel appareil, vous avez le droit de retourner gratuitement un ancien appareil correspondant. Veuillez supprimer toutes les données personnelles avant de retourner l'appareil. Avant de retourner, veuillez retirer les piles ou les piles rechargeables qui ne sont pas enfermées dans l'ancien appareil, ainsi que les lampes qui peuvent être retirées sans destruction, et les jeter dans une collecte séparée. **(PL) Utylizacja odpadów:** Symbol przekreślonego kosza na śmieci na kółkach oznacza, że tego urządzenia nie wolno wyrzucać wraz z odpadami domowymi po zakończeniu jego okresu użytkowania. Urządzenie należy zutylizować w specjalnie do tego wyznaczonych punktach zbiórki, punktach recyklingu lub firmach zajmujących się utylizacją odpadów. Sprzedawcy sprzętu elektrycznego o powierzchni sprzedaży co najmniej 400 m<sup>2</sup> sprzętu elektrycznego oraz sklepy spożywcze o powierzchni 800 m<sup>2</sup>, które oferują sprzęt elektryczny kilka razy w roku, są zobowiązane do odbioru sprzętu elektrycznego. Zwrot i utylizacja są dla Państwa bezpłatne. Kupując nowe urządzenie, masz prawo do bezpłatnego zwrotu odpowiedniego starszego urządzenia. Przed zwrotem urządzenia należy usunąć wszystkie dane osobowe. Przed zwrotem należy wyjąć baterie lub akumulatory, które nie są zamknięte w urządzeniu, oraz lampy, które można usunąć bez zniszczenia. **(CZ) Likvidace odpadů:** Symbol přeškrtnutého koše na kolečkách znamená, že tento spotřebič nesmí být na konci své životnosti likvidován s domovním odpadem. Spotřebič musí být zlikvidován ve specializovaných sběrných místech, recyklačních dvorech nebo specialnostech pro likvidaci odpadů. Povinnosti zpětného odběru elektroodpadů jsou malochodníci s elektrospectřebiči s prodejní plochou minimálně 400 m<sup>2</sup> u elektrospectřebičů a potraviny s plochou 800 m<sup>2</sup>, kteří nabízejí elektrozařízení několikrát ročně. Vrácení a likvidace jsou pro vás zdarma. Pk nápisu nového zařízení máte právo zdarma vrátit odpovídající starší zařízení. Před vrácením spotřebiče vymaže všechna osobní data. Před vrácením vyjměte baterie nebo dobijací baterie, které nejsou přiloženy ke starému zařízení, stejně jako lampy, které lze vyjmout bez zničení, a odevoďte je do odděleného sběru. **(SK) Likvidácia odpadů:** Symbol přeškrtnutého odpadkového koše na kolečkách znamená, že tento spotřebič sa po skončení životnosti nesmie likvidovať s domovým odpadom. Spotrebiteľ sa musí likvidovať na špecializovaných zberných miestach, v recyklačných dvoroch alebo v špecializáciách na likvidáciu odpadů. Malochodci s elektrospectrebčmi s predajnou plochou najmenej 400 m<sup>2</sup> pre elektrospectrebč a potraviny s plochou 800 m<sup>2</sup>, ktorí poskytujú elektrozařízení niekoľkokrát do roka, sú povinní prijať na seba likvidáciu elektroodpadů. Vrátanie a likvidácia sú pre vás bezplatné. Pri kúpe nového zariadenia máte právo bezplatne vrátiť zodpovedajúce staršie zariadenie. Pred vrátením spotrebčia vymaže všetky osobné údaje. Pred vrátením vyberte baterie alebo nabíjateľné batérie, ktoré nie sú pripnuté k starému zariadeniu, ako aj lampy, ktoré môžete vybrať bez zničení, a odovzdajte ich na separovaný zber. **(ES) Deposito de basura:** El símbolo del contenedor con ruedas tachado significa que este aparato no debe desecharse con la basura doméstica al final de su vida útil. El aparato debe desecharse en puntos de recogida, vertederos de reciclaje o empresas de eliminación de residuos especialmente habilitados. Minoristas de electrodomésticos con una superficie de venta de al menos 400 m<sup>2</sup> de electrodomésticos y ultramarcas con una superficie de 800 m<sup>2</sup>, que ofrecen equipos electrónicos varias veces al año, están obligados a retirar equipos electrónicos. La devolución y la eliminación son gratuitas para usted. Cuando compra un dispositivo nuevo, tiene derecho a devolver el dispositivo antiguo que no está incluido en el dispositivo antiguo, así como las lámparas que se puedan quitar sin destruirlos, y desecharlas en un lugar de recolección separado. **(PT) Eliminação de resíduos:** O símbolo do caixote do lixo com uma cruz significa que este aparelho não deve ser eliminado juntamente com o lixo doméstico no final da sua vida útil. O aparelho deve ser descartado em pontos de coleta especialmente estabelecidos, pontos de reciclagem ou empresas de descarte. Os retalhistas de electrodomésticos com uma área de venda de pelo menos 400 m<sup>2</sup> para electrodomésticos e mercearias com uma área de 800 m<sup>2</sup>, que oferecem material eléctrico várias vezes por ano, são obrigados a aceitar a devolução do material eléctrico. A devolução e eliminação são gratuitas para si. Ao comprar um novo dispositivo, você tem o direito de devolver gratuitamente um dispositivo antigo correspondente. Apague todos os dados pessoais antes de devolver o aparelho. Antes de devolver, remova as baterias ou baterias recarregáveis que não estão incluídas no dispositivo antigo, bem como as lâmpadas que podem ser removidas sem destruição e descarte-as em uma coleta seletiva. **(IT) Smaltimento rifiuti:** Il simbolo del bidone a ruote barrato significa che questo apparecchio non deve essere smaltito insieme al rifiuto domestico alla fine della sua vita utile. L'apparecchio deve essere smaltito in punti di raccolta appositamente predisposti, centri di riciclaggio o ditte di smaltimento. Rivenditori di elettrodomestici con una superficie di vendita di almeno 400 m<sup>2</sup> per elettrodomestici e alimentari con una superficie di 800 m<sup>2</sup>, che offrono apparecchiature elettriche più volte all'anno, sono obbligate a ritirare le apparecchiature elettriche. La restituzione e lo smaltimento sono gratuiti per te. Quando acquisti un nuovo dispositivo, hai il diritto di restituire gratuitamente un vecchio dispositivo corrispondente. Si prega di cancellare tutti i dati personali prima di restituire l'apparecchio. Prima della restituzione, rimuovere le batterie o le batterie ricaricabili non incluse nel

Vecchio dispositivo, nonché le lampade che possono essere rimosse senza distruzione, e smaltirle in una raccolta separata. **(HR) Odlaganje smeća:** Simbol prekrizižene kante za smeće na kataložnici znači da se ovaj uređaj ne smije odlagati s kućnim otpadom na kraju njegovog životnog vijeka. Uredaj se mora odložiti na posebno postavljenim sabirnim mjestima, reciklažnim površinama ili tvrtkama za zbrinjavanje. Trgovci na malo električnih uređajima s prodajnom površinom od najmanje 400 m<sup>2</sup> za električne uređaje i trgovine mješovitom robom do 800 m<sup>2</sup>, koji nude električno opremo nekoliko puta godišnje, dužni su preuzeti električno opremo. Povrat i zbrinjavanje su za vas besplatni. Kada kupite novi uređaj, imate pravo vratiti odgovarajući stari uređaj bez naknade. Prije vraćanja uređaja izbristite sve osobne podatke. Prije povrata uklonite baterije ili punjive baterije koje nisu priložene starom uređaju, kako i svevojike koje se mogu izvaditi bez umišljenja, le ih odložite u zasebno prikupljanje **(SI) Odlaganje odpadkov:** Simbol prekriznjene smetljaka na koleših pomenu, da lega aparato ko vnetku njegove življenjske dobe ne smete zavrniti med gospodinjiske odpadke. Napravo je treba oddati na posebej postavljenih zbirnih mestih, reciklažnih mestih ali v podjetjih za odstranjevanje odpadkov. Trgovci na drobno z električnimi aparati s prodajno površino najmanj 400 m<sup>2</sup> za električne aparate in živilske trgovine s površino 800 m<sup>2</sup>, ki ponujajo električno opremo večkrat letno, so dolžni prevzeti električno opremo. Vračilo in odlaganje sija za vas brezplačno. Ob nakupu nove naprave imate pravico do brezplačnega vračila pripadajoče stare naprave. Pred vračilom aparata izbristite vse osobne podatke. Prosimda, da pred vračilom odstranite baterije ali polnilne baterije, ki niso priložene starim napravam, ter svetilke, ki jih je mogoče odstraniti brez uničenja, in jih odvzrite na ločeno zbirališče. **(HU) Hulladékkezelés:** Az áthúzott, kereskes szemeteskukka szimbóluma azt jelenti, hogy a készüléket hasznos élettartama végén nem szabad a háztartási hulladékkal együtt kidobni. A készüléket speciálisán kialakított gyűjtőhelyeken, újrahasznosító telepeken vagy ártalmatlanító öbögekben kell leadni. Elektromos készülékek kiskereskedői legalább 400 m<sup>2</sup>-es elektromos készülékek és élelmiszerboltok értékesítési területénél 800 m<sup>2</sup> alapterületű, évente többször kínáló elektromos berendezéseket kötelesek visszavenni. A visszaküldés és a selejtezés ingyenes az Ön számára. Új készülék vásárlásakor jogában áll a megfelelő régi készüléket ingyenesen visszaküldeni. Kérjük, a készülék visszaküldésé előtt töröljön minden személyes adatot. Kérjük, hogy visszaküldés előtt távolítsa el az elemeket vagy újraértelthető elemeket, amelyeket nem zárt be a régi készülék, valamint a roncsolás nélkül eltávolítható lámpákat, és helyezze el a szelektív gyűjtőbe. **(RO) Eliminarea deeurilor:** Simbolul coșului de gunoi tăiat cu roți înseamnă că acest aparat nu trebuie aruncat împreună cu deeurile menajere la sfârșitul duratei sale de viață. Aparatul trebuie aruncat în puncte de colectare special amenajate, curți de reciclare sau companii de eliminare. Comercianții cu amănuntul de aparate electrice cu o suprafață de vânzare de cel puțin 400 m<sup>2</sup> pentru electrocasnice și băncii cu o suprafață de 800 m<sup>2</sup>, care oferă echipamente electrice de mai multe ori pe an, sunt obligați să recupereze echipamentele electrice. Returnarea și eliminarea sunt gratuite pentru dvs. Când achiziționați un dispozitiv nou, aveți dreptul de a returna gratuit un dispozitiv vechi corepunzător. Vă rugăm să înlăți toate datele personale înainte de a returna aparatul. Înainte de a returna, vă rugăm să scoateți bateriile sau bateriile reîncărcabile care nu sunt incluse în vechiul dispozitiv, precum și lampile care pot fi îndepărtate fără distrugere și aruncați-le într-o colectare separată. **(GR) Απορριψη απορριμμάτων:** Το σύμβολο του διαγραμμένου κάδου απορριμμάτων σημαίνει ότι αυτή η συσκευή δεν πρέπει να απορριπτεται μαζί με τα οικιακά απορριμματα στο τέλος της ωφέλιμης ζωής της. Η συσκευή πρέπει να απορριπτεται σε ειδικά διαμορφωμένα σημεία συλλογής, ναυπηγεία ανακύκλωσης ή εταιρείες απορριμής. Οι έμποροι ηλεκτρικών συσκευών με επιφάνεια πωλησης τουλάχιστον 400 m<sup>2</sup> για ηλεκτρικές συσκευές και τα παπιωμεία επιφάνειας 800 m<sup>2</sup>, που προσφέρουν ηλεκτρικό εξοπλισμό πολλές φορές το χρόνο, υποχρεούνται να πάρουν πίσω τον ηλεκτρικό εξοπλισμό. Η επιστροφή και η διάθεση είναι δωρεάν για εσάς. Όταν αγοράσετε μια νέα συσκευή, έχετε το δικαίωμα να επιστρέψετε μια αντίστοιχη παλιά συσκευή χωρίς χρέωση. Διαγράψτε όλα τα προσωπικά δεδομένα πριν επιστρέψετε τη συσκευή. Πριν επιστρέψετε, αφαιρέστε τις μπαταρίες ή τις επαναφορτιζόμενες μπαταρίες που δεν περιλαμβάνονται από την παλιά συσκευή, καθώς και τις λάμπες που μπορούν να αφαιρεθούν χωρίς να καταστραφούν και πετάξτε τις σε ξεχωριστό οτάδιο. **(BG) Изхвърляне на отпадъци:** Симболът на зачеркнатия куќа за бротиња на колела означават, че този уред не трябва да се изхвърли заедно с битовите отпадъци в края на ползването му живот. Уредът трябва да се изхвърли в специално създадени пунктове за събиране, площадки за рециклиране или фирми за изхвърляне. Търговците на drobно с електроуреди с търговска площ най-малко 400 m<sup>2</sup> за електроуреди и бакалните с площ 800 m<sup>2</sup>, които предлагат електрически уреди няколко пъти в годината, са длъжни да приемат обратно електрическо оборудване. Връщането и изхвърлянето са безплатни за Вас. Когато закупите ново устройство, имате право да върнете безплатно съответното старо устройство. Моля, изтрийте всички лични данни, преди да върнете уреда. Преди да върнете, моля, извадете батериите или презарядяемите батерии, които не са включени в старото устройство, както и лампите, които могат да бъдат премахнати без унищожаване, и ги изхвърлете в отделно събиране.

Ovaj dokument je originalno proizveden i objavljen od strane proizvođača, brenda Gembird, i preuzet je sa njihove zvanične stranice. S obzirom na ovu činjenicu, Tehnoteka ističe da ne preuzima odgovornost za tačnost, celovitost ili pouzdanost informacija, podataka, mišljenja, saveta ili izjava sadržanih u ovom dokumentu.

Napominjemo da Tehnoteka nema ovlašćenje da izvrši bilo kakve izmene ili dopune na ovom dokumentu, stoga nismo odgovorni za eventualne greške, propuste ili netačnosti koje se mogu naći unutar njega. Tehnoteka ne odgovara za štetu nanесenu korisnicima pri upotrebi netačnih podataka. Ukoliko imate dodatna pitanja o proizvodu, ljubazno vas molimo da kontaktirate direktno proizvođača kako biste dobili sve detaljne informacije.

Za najnovije informacije o ceni, dostupnim akcijama i tehničkim karakteristikama proizvoda koji se pominje u ovom dokumentu, molimo posetite našu stranicu klikom na sledeći link:

<https://tehnoteka.rs/p/gembird-eg-ups-ps2000-01-2000va-ups-uredjaj-akcija-cena/>