

Uputstvo za upotrebu (EN)

BENQ MH560 projektor

The BenQ logo is displayed in a bold, blue, sans-serif font.

Tehnoteka je online destinacija za upoređivanje cena i karakteristika bele tehnike, potrošačke elektronike i IT uređaja kod trgovinskih lanaca i internet prodavnica u Srbiji. Naša stranica vam omogućava da istražite najnovije informacije, detaljne karakteristike i konkurentne cene proizvoda.

Posetite nas i uživajte u ekskluzivnom iskustvu pametne kupovine klikom na link:

<https://tehnoteka.rs/p/benq-mh560-projektor-akcija-cena/>

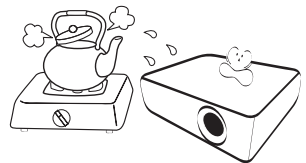
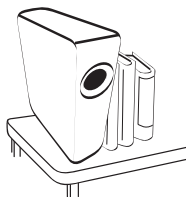
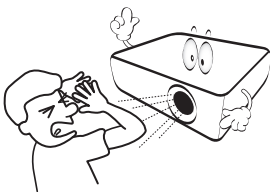
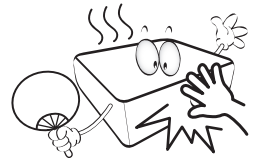
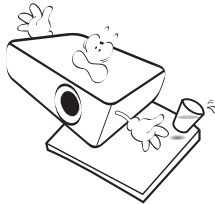
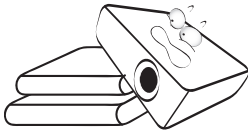
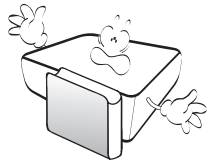
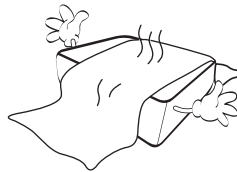
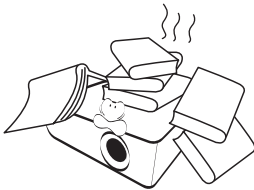
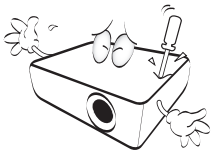
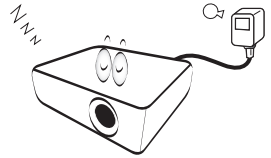
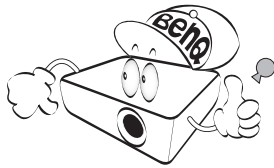
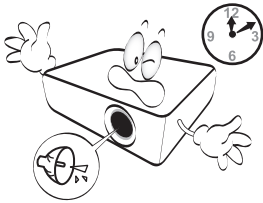
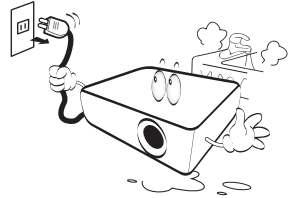
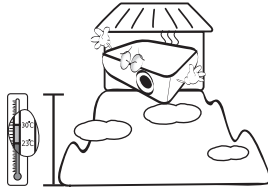
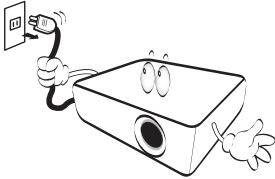
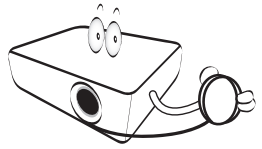
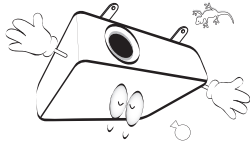
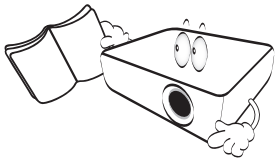

Wichtige Sicherheitshinweise

Der Projektor wurde so entwickelt und getestet, dass er die neuesten Normen für Sicherheit bei gewährleisten, müssen Sie jedoch die in diesem Handbuch und auf dem Produkt vermerkten Anweisungen befolgen.

Sicherheitshinweise

1. Lesen Sie vor Inbetriebnahme des Projektors dieses Handbuch. Bewahren Sie es auf, um bei Bedarf darauf zurückgreifen zu können.
2. Sehen Sie während des Betriebs nicht direkt in die Projektorlinse. Durch das helle Licht können Ihre Augen geschädigt werden.
3. Wenden Sie sich, wenn eine Reparatur erforderlich ist, an einen autorisierten Kundendienst.
4. Öffnen Sie immer die Blende der Linse (falls vorhanden), oder entfernen Sie die Schutzkappe (falls vorhanden) von der Linse, wenn die Projektorlampe eingeschaltet ist.
5. In manchen Ländern ist die Netzspannung NICHT stabil. Dieser Projektor kann innerhalb eines Bereichs von 100 bis 240 Volt Wechselstrom betrieben werden. Er kann jedoch bei Stromausfällen oder Spannungsschwankungen von ± 10 Volt ausfallen. An Orten mit Stromausfällen oder instabiler Netzspannung sollten Sie daher in Verbindung mit dem Projektor einen Stromstabilisator, einen Überspannungsschutz oder eine unterbrechungsfreie Stromversorgung (USV) installieren.
6. Sorgen Sie dafür, dass die Projektionslinse bei Betrieb frei ist, da andernfalls Beschädigungen durch Wärme entstehen können oder Brandgefahr besteht. Um die Lampe vorübergehend auszuschalten, drücken Sie am Projektor oder auf der Fernbedienung auf die Taste ECO BLANK/BLANK.
7. Die Lampe wird während des Betriebs extrem heiß. Lassen Sie bei einem Lampenwechsel zunächst den Projektor ca. 45 Minuten lang abkühlen, bevor Sie das Lampelement entfernen.
8. Benutzen Sie Lampen nicht über die angegebene maximale Nutzungsdauer hinaus. Übermäßige Nutzung der Lampen über die angegebene Lebensdauer hinaus kann in seltenen Fällen zum Zerbrechen führen.
9. Der Projektor muss unbedingt vom Netz getrennt werden, bevor das Lampelement oder andere elektronische Bauteile entfernt werden.
10. Sorgen Sie für einen sicheren und stabilen Stand des Geräts. Andernfalls kann es herunterfallen und beschädigt werden.
11. Versuchen Sie niemals, den Projektor auseinanderzubauen. Im Inneren des Gerätes stehen Teile unter Spannung.
Der Kontakt mit diesen Teilen kann zu lebensgefährlichen Verletzungen führen. Die Lampe ist das einzige vom Benutzer zu wartende Teil und mit einer abnehmbaren Abdeckung versehen. Andere Abdeckungen dürfen unter keinen Umständen geöffnet oder entfernt werden. Wenden Sie sich für Reparaturen an einen entsprechend qualifizierten professionellen Kundendienst.
12. Während das Gerät in Betrieb ist, treten möglicherweise aus dem Belüftungsgitter heiße Luft oder auffallende Gerüche aus. Dies ist normal und weist nicht auf einen Defekt des Gerätes hin.
13. Stellen Sie den Projektor nicht an folgenden Standorten auf:
 - Orte mit unzureichender Belüftung oder unzureichendem Platz. Der Abstand zur Wand muss mindestens 50 cm betragen, und die Belüftung des Projektors darf nicht behindert sein.
 - Orte mit sehr hohen Temperaturen, z. B. in Kraftfahrzeugen mit verschlossenen Fenstern und Türen.
 - Orte mit sehr hoher Luftfeuchtigkeit oder hoher Konzentration von Staub und Zigarettenrauch. Hierdurch können optische Bauteile verunreinigt, die Nutzungsdauer des Projektors verringert und das Bild verdunkelt werden.
 - Orte in der Nähe von Feuermeldern
 - Orte mit Temperaturen über 40°C (104°F)
 - Orte in einer Höhe von über 3000 m (10000 Fuß).
14. Blockieren Sie nicht die Belüftungsöffnungen.
 - Stellen Sie den Projektor nicht auf eine Decke, auf Bettzeug oder auf eine andere weiche Oberfläche.
 - Bedecken Sie den Projektor nicht mit einem Tuch oder einem anderen Gegenstand.
 - In der Nähe des Projektors dürfen sich keine leicht entflammaren Stoffe befinden.Wenn die Belüftungsöffnungen blockiert sind, kann Überhitzung im Projektor zu einem Brand führen.
15. Stellen Sie den Projektor für den Betrieb immer auf einer ebenen, waagerechten Fläche auf.
 - Verwenden Sie das Gerät nicht auf unebenen Flächen mit einer Neigung von mehr als 10 Grad (nach rechts/links) bzw. 15 Grad (nach vorne/hinten). Die Verwendung des Projektors auf nicht waagerechten Flächen kann zu Fehlfunktionen oder Beschädigungen der Lampe führen.
16. Stellen Sie das Gerät nicht senkrecht auf eine Seite. Andernfalls kann der Projektor umfallen und beschädigt werden oder Verletzungen verursachen.
17. Treten Sie nicht auf den Projektor, und stellen Sie nichts auf das Gerät. Andernfalls können Schäden am Projektor sowie Unfälle und Verletzungen die Folge sein.
18. Stellen Sie keine Flüssigkeiten auf den Projektor oder in seine Nähe. Wenn Flüssigkeiten in das Projektorinnere eindringen, kann dies zu Fehlfunktionen des Projektors führen. Wenn Flüssigkeit in den Projektor eingedrungen ist, trennen Sie das Netzkabel von der Steckdose, und setzen Sie sich mit BenQ in Verbindung, um den Projektor reparieren zu lassen.
19. Dieser Projektor kann Bilder umgedreht anzeigen, so dass er auch an der Decke montiert werden kann.
 - ⚠ Die Deckenmontage des Projektors muss fachgerecht unter Verwendung des speziellen Deckenmontagesatzes von BenQ erfolgen.
20. Dieses Gerät muss geerdet werden.
 - ⚠ Deckenmontage des Projektors Damit der Betrieb des BenQ-Projektors reibungslos verläuft und Verletzungen an Personen sowie Sachschäden vermieden werden, sollten Sie mit dem folgenden Sicherheitsaspekt vertraut sein. Wenn Sie den Projektor an der Decke befestigen möchten, sollten Sie unbedingt einen gut passenden BenQ-Deckenmontagesatz verwenden und sicherstellen, dass dieser fachgerecht und sicher installiert wurde. Falls Sie für den Projektor einen Deckenmontagesatz eines anderen Herstellers verwenden, besteht die Gefahr, dass der Projektor aufgrund einer unsachgemäßen Befestigung mit falschen/zu kurzen Schrauben von der Decke fällt. Der BenQ-Deckenmontagesatz für den Projektor ist im selben Fachgeschäft erhältlich, in dem Sie auch den BenQ-Projektor erworben haben. BenQ empfiehlt, dass Sie außerdem ein separates, mit dem Kensington-Schloss kompatibles Sicherheitskabel kaufen und dieses ordnungsgemäß in der Aussparung für das Kensington-Schloss am Projektor und an der Grundplatte des Deckenmontagegestells anbringen. Neben dem Diebstahlschutz bietet dies einen Fallschutz, sollte sich der Projektor aus seiner Befestigung am Montagegestell lösen.
 - ⚠ Quecksilber -- Diese Lampe enthält Quecksilber. Entsorgen Sie sie entsprechend der vor Ort geltenden Gesetze und Bestimmungen. Siehe www.lamprecycle.org.

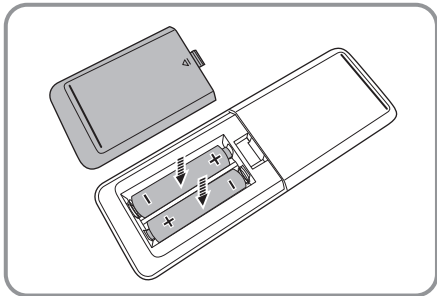
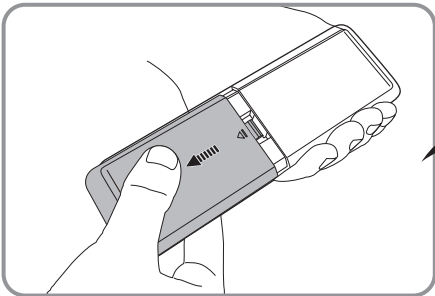
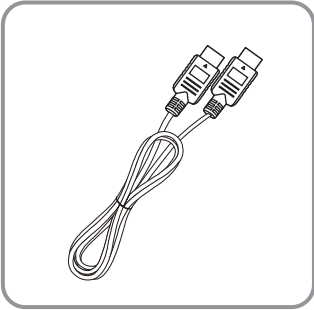
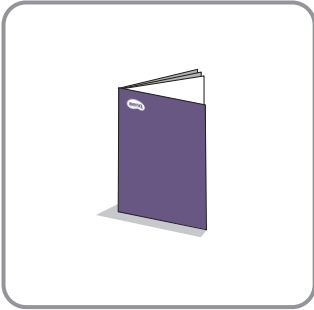
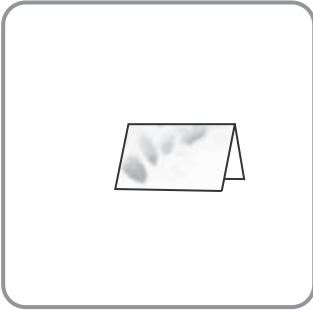
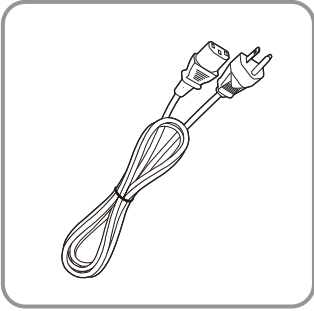
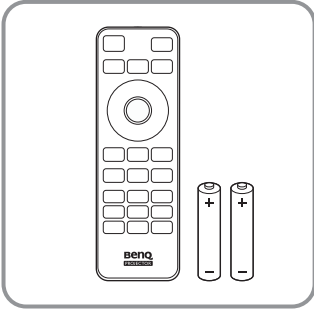
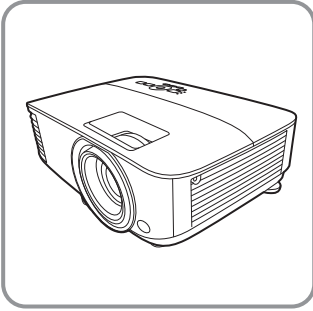

Remote control

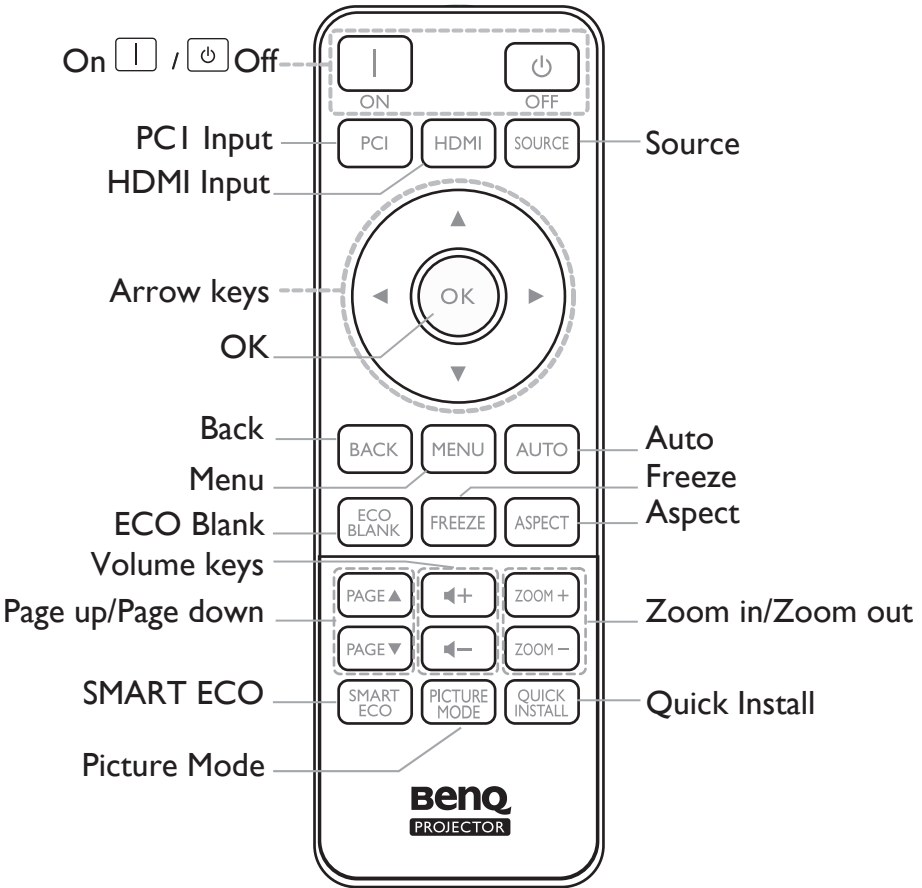

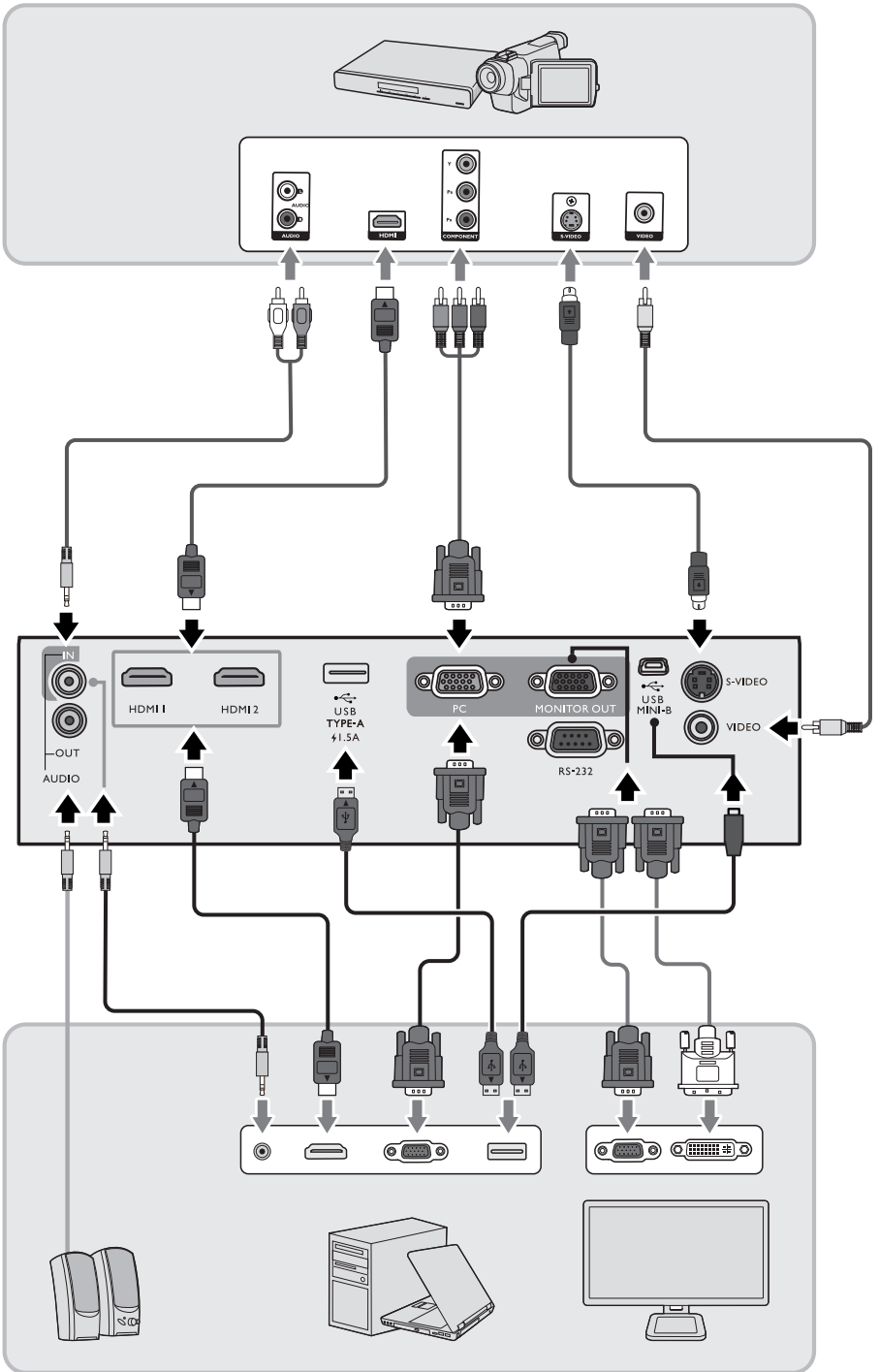

Projection dimensions

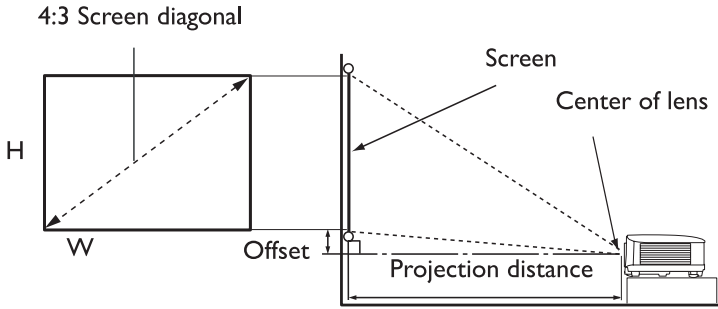

MS560/BS2800/MX560

The screen aspect ratio is 4:3 and the projected picture is in a 4:3 aspect ratio

Screen size				Projection distance (mm)			Offset (mm)
Diagonal		H (mm)	W (mm)	Min distance	Average	Max distance	
Inch	mm			(max. zoom)		(min. zoom)	
30	762	457	610	1195	1253	1311	45
40	1016	610	813	1593	1670	1748	61
50	1270	762	1016	1991	2088	2184	76
60	1524	914	1219	2390	2505	2621	91
70	1778	1067	1422	2788	2923	3058	107
80	2032	1219	1626	3186	3341	3495	122
90	2286	1372	1829	3584	3758	3932	137
100	2540	1524	2032	3983	4176	4369	152
110	2794	1676	2235	4381	4593	4806	168
120	3048	1829	2438	4779	5011	5243	183
130	3302	1981	2642	5178	5428	5679	198
140	3556	2134	2845	5576	5846	6116	213
150	3810	2286	3048	5974	6264	6553	229
160	4064	2438	3251	6372	6681	6990	244
170	4318	2591	3454	6771	7099	7427	259
180	4572	2743	3658	7169	7516	7864	274
190	4826	2896	3861	7567	7934	8301	290
200	5080	3048	4064	7965	8352	8738	305
250	6350	3810	5080	9957	10439	10922	381
300	7620	4572	6096	11948	12527	13106	457



- To optimize your projection quality, we suggest you do the projection within non-gray area.
 - All measurements are approximate and may vary from the actual sizes.
- BenQ recommends that if you intend to permanently install the projector, you should physically test the projection size and distance using the actual projector in situ before you permanently install it, so as to make allowance for this projector's optical characteristics. This will help you determine the exact mounting position so that it best suits your installation location.

Projection dimensions

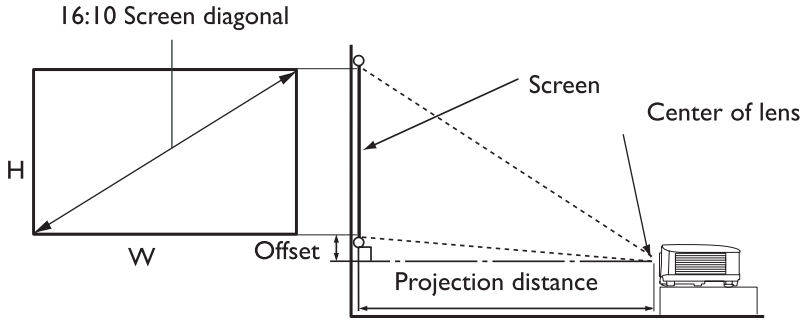

MW560

The screen aspect ratio is 16:10 and the projected picture is in a 16:10 aspect ratio

Screen size				Projection distance (mm)			Offset (mm)
Diagonal		H (mm)	W (mm)	Min distance	Average	Max distance	
Inch	mm			(max. zoom)		(min. zoom)	
30	762	406	646	1002	1050	1098	0
40	1016	538	862	1335	1400	1465	0
50	1270	673	1077	1669	1750	1831	0
60	1524	808	1292	2003	2100	2197	0
70	1778	942	1508	2337	2450	2563	0
80	2032	1007	1723	2671	2800	2929	0
90	2286	1212	1939	3005	3150	3295	0
100	2540	1346	2154	3339	3500	3662	0
110	2794	1481	2369	3672	3850	4028	0
120	3048	1615	2585	4006	4200	4394	0
130	3302	1750	2800	4340	4550	4760	0
140	3556	1885	3015	4674	4900	5126	0
150	3810	2019	3231	5008	5250	5492	0
160	4064	2154	3446	5342	5600	5859	0
170	4318	2289	3662	5676	5950	6225	0
180	4572	2423	3877	6009	6300	6591	0
190	4826	2558	4092	6343	6650	6957	0
200	5080	2692	4308	6677	7000	7323	0
250	6350	3365	5385	8346	8750	9154	0
300	7620	4039	6462	10016	10500	10985	0



- To optimize your projection quality, we suggest you do the projection within non-gray area.
 - All measurements are approximate and may vary from the actual sizes.
- BenQ recommends that if you intend to permanently install the projector, you should physically test the projection size and distance using the actual projector in situ before you permanently install it, so as to make allowance for this projector's optical characteristics. This will help you determine the exact mounting position so that it best suits your installation location.

Projection dimensions

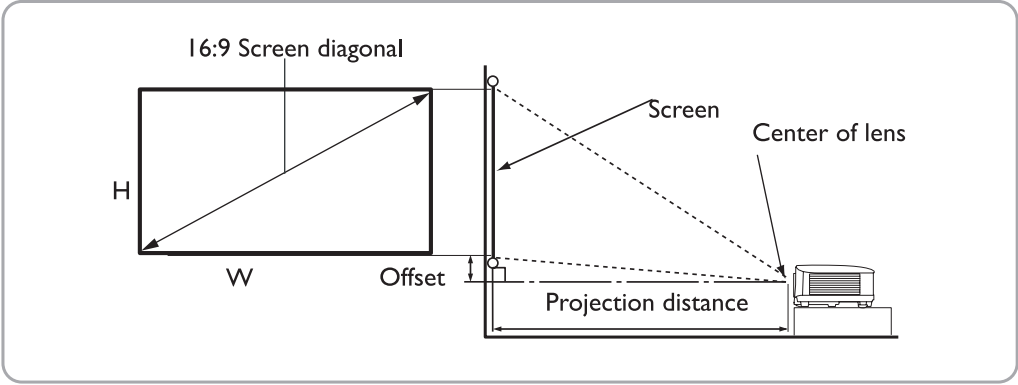

MH560

The screen aspect ratio is 16:9 and the projected picture is in a 16:9 aspect ratio

Screen size				Projection distance (mm)			Offset (mm)
Diagonal		H (mm)	W (mm)	Min distance	Average	Max distance	
Inch	mm			(max. zoom)		(min. zoom)	
30	762	374	664	990	1039	1089	30
40	1016	498	886	1319	1386	1452	40
50	1270	623	1107	1649	1732	1815	50
60	1524	747	1328	1979	2079	2178	60
70	1778	872	1550	2309	2425	2541	70
80	2032	996	1771	2639	2772	2905	80
90	2286	1121	1992	2969	3118	3268	90
100	2540	1245	2214	3299	3465	3631	100
110	2794	1370	2435	3628	3811	3994	110
120	3048	1494	2657	3958	4158	4357	120
130	3302	1619	2878	4288	4504	4720	130
140	3556	1743	3099	4618	4850	5083	139
150	3810	1868	3321	4948	5197	5446	149
160	4064	1992	3542	5278	5543	5809	159
170	4318	2117	3763	5608	5890	6172	169
180	4572	2241	3985	5937	6236	6535	179
190	4826	2366	4206	6267	6583	6898	189
200	5080	2491	4428	6597	6929	7261	199
250	6350	3113	5535	8246	8661	9077	249
300	7620	3736	6641	9896	10394	10892	299



- To optimize your projection quality, we suggest you do the projection within non-gray area.
- All measurements are approximate and may vary from the actual sizes.
- BenQ recommends that if you intend to permanently install the projector, you should physically test the projection size and distance using the actual projector in situ before you permanently install it, so as to make allowance for this projector's optical characteristics. This will help you determine the exact mounting position so that it best suits your installation location.

Ceiling/Wall Mount screw: M4
(Max. Length = 25 mm; Min. Length = 20 mm)
Unit: mm

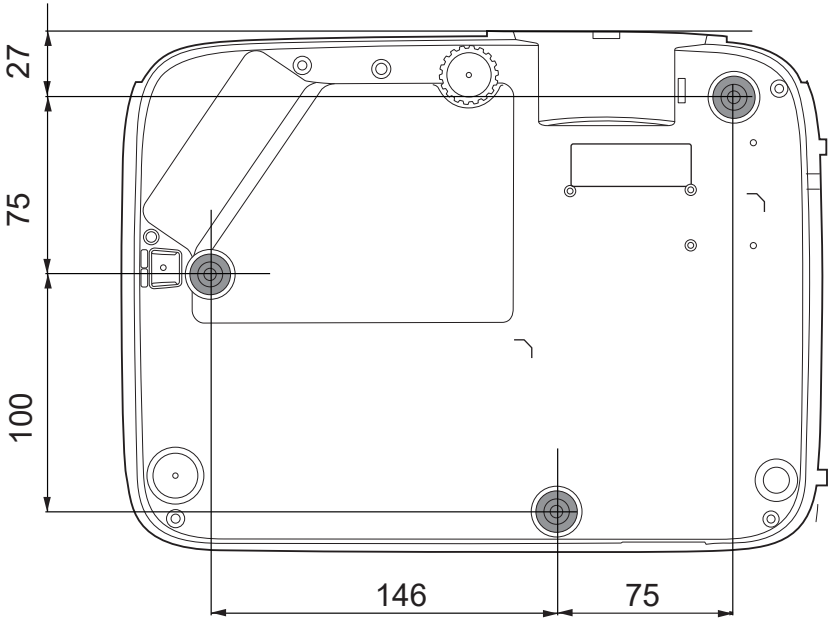

Please align the wall mount holes  with the Mark C screw holes on the mounting plate.

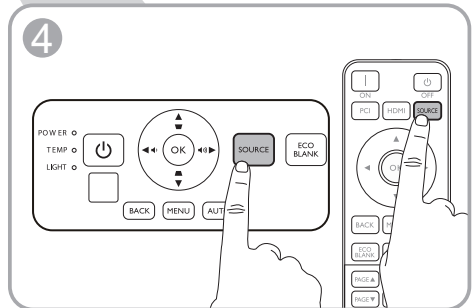
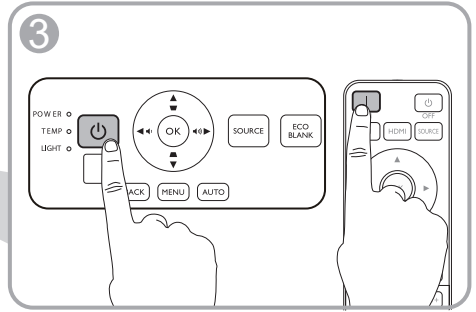
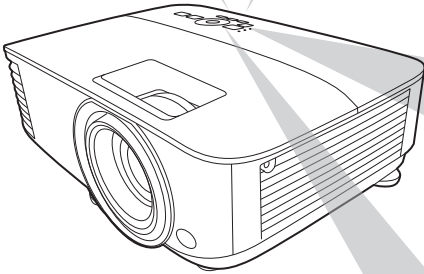
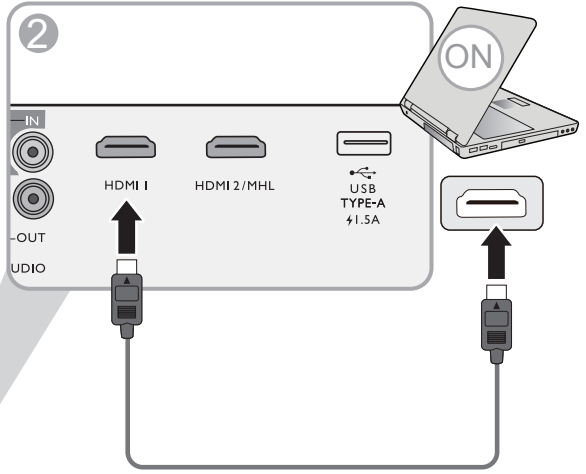
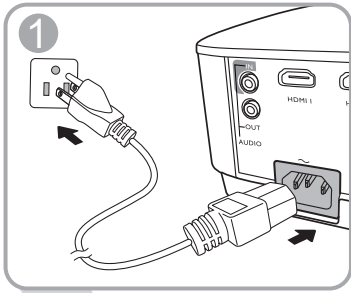

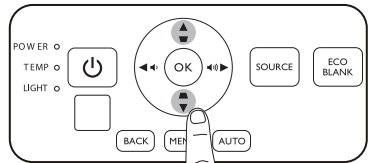
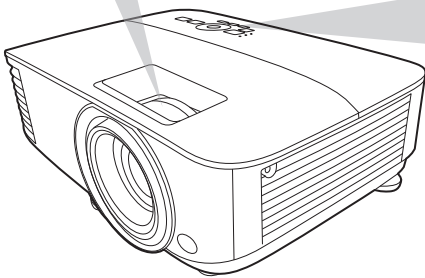
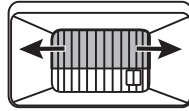
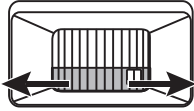

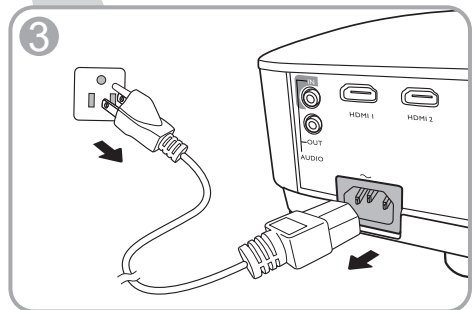
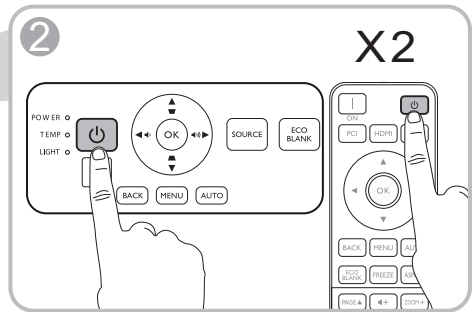
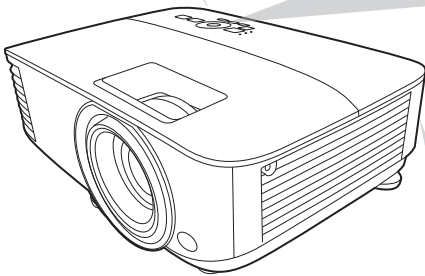
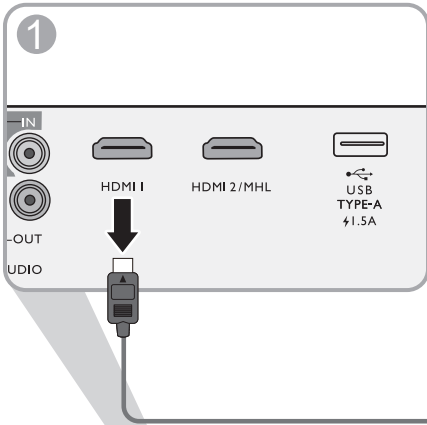

Table of contents

English	13
Français	14
Deutsch	15
Italiano	16
Español	17
Português	18
Svenska	19
Русский	20
Nederlands	21
Polski	22
Türkçe	23
Čeština	24
ไทย	25
繁體中文	26
简体中文	27
日本語	28
한국어	29
عربى	30
Dansk	31
Suomi	32
Norsk	33
Українська	34

All specifications are subject to change without notice.

Optical

Resolution

- 800 x 600 SVGA (MS560/BS2800)
- 1024 x 768 XGA (MX560)
- 1280 x 800 WXGA (MW560)
- 1920 (H) x 1080 (V) (MH560)

Display system

- 1-CHIP DMD

Lens

- F = 2.56 ~ 2.68, f = 22 ~ 24.1 mm

Lamp

- 200 W lamp

Electrical

Power supply

- AC100–240V, 3.2 A, 50–60 Hz
(Automatic)

Power consumption

- 280 W (Max); < 0.5 W (Standby)

Mechanical

Weight

- 2.5 Kg (5.5 lbs)

Output terminals

RGB output

- D-Sub 15-pin (female) x 1

Speaker

- 10 watt x 1

Audio signal output

- PC audio jack x 1

Control

USB

- Type-A power supply 5V /1.5 A x 1;
- Mini-B x 1

RS-232 serial control

- 9 pin x 1

IR receiver x 2

Input terminals

Computer input

- RGB input
- D-Sub 15-pin (female) x 1

Video signal input

- S-VIDEO
- Mini DIN 4-pin x 1

VIDEO

- RCA jack x 1
- SD/HDTV signal input
- Analog - Component
(through RGB input)
- Digital - HDMI x 2

Audio signal input

- Audio in
- PC audio jack x 1

Environmental Requirements

Operating temperature

- 0°C–40°C at sea level

Operating relative humidity

- 10%–90% (without condensation)

Operating altitude

- 0–1499 m at 0°C–35°C
- 1500–3000 m at 0°C–30°C (with
High Altitude Mode on)

Storage temperature

- 20°C–60°C at sea level

Storage humidity

- 10%–90% RH (without condensation)

Storage altitude

- 30°C@ 0~12,200m above sea level

Transporting

- Original packing or equivalent is
recommended

Repairing

- Please visit below website and choose
your country to find your service contact
window. <http://www.benq.com/welcome>

 Toutes les caractéristiques peuvent être modifiées sans notification préalable.

Caractéristiques optiques

Résolution

- 800 x 600 SVGA (MS560/BS2800)
- 1024 x 768 XGA (MX560)
- 1280 x 800 WXGA (MW560)
- 1920 (H) x 1080 (V) (MH560)

Système d'affichage

DMD 1 puce

Objectif

F = 2,56 ~ 2,68, f = 22 ~ 24,1 mm

Lampe

Lampe de 200 W

Caractéristiques électriques

Alimentation

100 à 240 V CA, 3,2 A, 50 à 60 Hz
(Automatique)

Consommation

280 W (max) ; < 0,5 W (veille)

Caractéristiques mécaniques

Poids

2,5 Kg (5,5 lb)

Prises de sortie

Sortie RVB

1 D-Sub à 15 broches (femelle)

Haut-parleur

1 x 10 watts

Sortie de signal audio

1 prise audio PC

Commande

USB

- 1 Alimentation 5 V/1,5 A de type A
- 1 mini B

Contrôle série RS-232

1 à 9 broches

2 récepteurs IR

Prises d'entrée

Entrée ordinateur

- Entrée RVB
- 1 D-Sub à 15 broches (femelle)

Entrée signal vidéo

- S-VIDEO
- 1 mini DIN à 4 broches

VIDEO

- 1 prise RCA
- Entrée de signal SD/HDTV
- Analogique - Composantes
(via entrée RVB)
- 2 numérique - HDMI

Entrée de signal audio

- Entrée audio
- 1 prise audio PC

Caractéristiques environnementales

Température de fonctionnement

0°C à 40°C au niveau de la mer

Humidité relative en fonctionnement

10% à 90% (sans condensation)

Altitude de fonctionnement

- 0 à 1499 m à 0°C à 35°C
- 1500 à 3000 m à 0°C à 30°C (avec
Mode Haute altitude activé)

Température de stockage

-20°C à 60°C au niveau de la mer

Humidité de stockage

10% à 90% RH (sans condensation)

Altitude de stockage

30°C à 0~12.200 m au-dessus du
niveau de la mer

Transport

Un emballage original ou équivalent est
recommandé

Réparation

Veuillez visiter le site Web ci-dessous et
choisissez votre pays pour trouver votre
fenêtre de contact du service.
<http://www.benq.com/welcome>

 Alle Daten können ohne Bekanntmachung geändert werden.

Optische Daten

Auflösung

- 800 x 600 SVGA (MS560/BS2800)
- 1024 x 768 XGA (MX560)
- 1280 x 800 WXGA (MW560)
- 1920 (H) x 1080 (V) (MH560)

Anzeigesystem

- 1-CHIP DMD

Objektivlinse

- F = 2,56 ~ 2,68, f = 22 ~ 24,1 mm

Lampe

- 200 W-Lampe

Elektrische

Stromversorgung

- AC 100–240 V, 3,2 A, 50-60 Hz
(Automatisch)

Stromverbrauch

- 280 W (Max); < 0,5 W (Standby)

Mechanisches

Gewicht

- 2,5 Kg (5,5 lbs)

Ausgänge

RGB Ausgang

- D-Sub 15-polig (Buchse) x 1

Lautsprecher

- 10 Watt x 1

Audiosignalausgang

- PC-Audiobuchse x 1

Steuerung

USB

- Typ-A Stromversorgung 5V / 1,5 A x 1
- Mini-B x 1

Serielle RS-232-Steuerung

- 9-polig x 1

IR-Empfänger x 2

Eingänge

Computereingang

- RGB-Eingang
- D-Sub 15-polig (Buchse) x 1

Videosignaleingang

- S-VIDEO
- 4-polige Mini-DIN-Buchse x 1
- VIDEO
- RCA-Buchse x 1
- SD/HDTV-Eingangssignal
- Analog - Component
(über RGB-Eingang)
- Digital - HDMI x 2

Audiosignaleingang

- Audioeingang
- PC-Audiobuchse x 1

Umgebungsbedingungen

Betriebstemperatur

- 0°C–40°C auf Meereshöhe

Luftfeuchtigkeit bei Betrieb

- 10%–90% (nicht kondensierend)

Höhenlage bei Betrieb

- 0-1499 m bei 0°C-35°C
- 1500–3000 m bei 0°C–30°C (mit Höhenmodus eingeschaltet)

Lagerungstemperatur

- 20°C-60°C auf Meereshöhe

Lagerungsluftfeuchtigkeit

- 10%–90% RF (nicht kondensierend)

Lagerungshöhe

- 30°C@ 0~12.200m über dem Meeresspiegel

Transport

- Originalverpackung oder entsprechende Verpackung wird empfohlen

Reparatur

- Bitte besuchen Sie die unten stehende Webseite und wählen Sie Ihr Land aus, um das Service Kontaktfenster zu finden.
<http://www.benq.com/welcome>



 Tutte le specifiche sono soggette a modifiche senza preavviso.

Parte ottica

Risoluzione

- 800 x 600 SVGA (MS560/BS2800)
- 1024 x 768 XGA (MX560)
- 1280 x 800 WXGA (MW560)
- 1920 (O) x 1080 (V) (MH560)

Sistema di visualizzazione

- 1-CHIP DMD

Obiettivo

- F = 2,56 ~ 2,68, f = 22 ~ 24,1 mm

Lampada

- Lampada da 200 W

Parte elettrica

Alimentazione

- CA 100–240 V, 3,2 A, 50–60 Hz
(Automatico)

Consumo energetico

- 280 W (massimo); < 0,5 W (standby)

Parte meccanica

Peso

- 2,5 Kg (5,5 lbs)

Terminali output

Uscita RGB

- D-Sub da 15-pin (femmina) x 1

Altoparlante

- 10 watt x 1

Uscita segnale audio

- Jack audio per PC x 1

Controllo

USB

- Alimentatore tipo A da 5 V /1,5 A x 1
- Mini-B x 1

Controllo seriale RS-232

- 9 pin x 1

Ricevitore infrarossi x 2

Terminali di ingresso

Ingresso computer

- Ingresso RGB
- D-Sub da 15-pin (femmina) x 1

Ingresso segnale video

- S-VIDEO
- Mini Din a 4 pin x 1

VIDEO

- Jack RCA x 1
- Ingresso segnale SD/HDTV
- Analogico - Component
(tramite input RGB)
- Digitale - HDMI x 2

Ingresso segnale audio

- Ingresso audio
- Jack audio per PC x 1

Requisiti ambientali

Temperatura operativa

- 0°C–40°C sul livello del mare

Umidità relativa operativa

- 10%–90% (senza condensa)

Altitudine operativa

- 0–1499 m a 0°C–35°C
- 1500–3000 m a 0°C–30°C (con
Modalità altitudine elevata)

Temperatura di conservazione

- 20°C–60°C sul livello del mare

Umidità di conservazione

- 10%–90% di umidità relativa (senza
condensa)

Altitudine stoccaggio

- 30°C a 0~12.200 m sul livello del mare

Trasporto

- Confezione originale o equivalente
consigliata

Riparazione

- Visitare il sito web di seguito e scegliere il
paese per trovare le informazioni di
contatto per l'assistenza.
<http://www.benq.com/welcome>

 Todas las especificaciones están sujetas a cambio sin previo aviso.

Óptico

Resolución

- 800 x 600 SVGA (MS560/BS2800)
- 1024 x 768 XGA (MX560)
- 1280 x 800 WXGA (MW560)
- 1920 (H) x 1080 (V) (MH560)

Sistema óptico

- 1 CHIP DMD

Lente

- F = 2,56 ~ 2,68, f = 22 ~ 24,1 mm

Lámpara

- Lámpara de 200 W

Características eléctricas

Fuente de alimentación

- 100–240 V de CA, 3,2 A, 50–60 Hz (automático)

Consumo eléctrico

- 280 W (máx.); < 0,5 W (modo de espera)

Características mecánicas

Peso

- 2,5 Kg (5,5 lbs)

Terminales de salida

Salida RGB

- D-Sub de 15 patillas (hembra) x 1

Altavoz

- 10 vatios x 1

Salida de señal de audio

- Clavija de audio de PC x 1

Control

USB

- Fuente de suministro eléctrico de Tipo-A de 5 V/1,5 A x 1
- Mini-B x 1

Control de serie RS-232

- 9 patillas x 1

Receptor de infrarrojos (IR) x 2

Terminales de entrada

Entrada de ordenador

- Entrada RGB
- D-Sub de 15 patillas (hembra) x 1

Entrada de señal de vídeo

- S-VÍDEO
- Mini DIN de 4 patillas x 1

VÍDEO

- Clavija RCA x 1
- Entrada de señal de SD/HDTV
- Analógica-componentes (a través de entrada RGB)
- Digital - HDMI x 2

Entrada de señal de audio

- Entrada de audio
- Clavija de audio de PC x 1

Requisitos medioambientales

Temperatura operativa

- 0°C–40°C al nivel del mar

Humedad relativa operativa

- 10%–90% (sin condensación)

Altitud de funcionamiento

- 0–1499 m a 0°C–35°C
- 1500–3000 m a 0°C–30°C (con el Modo altitud elevada activado)

Temperatura de almacenamiento

- 20°C–60°C al nivel del mar

Humedad de almacenamiento

- 10%–90% HR (sin condensación)

Altitud de almacenamiento

- 30°C a 0-12.200 m por encima del nivel del mar

Transporte

- Se recomienda usar el embalaje original o uno equivalente

Reparación

- Visite el sitio web indicado a continuación y seleccione su país para consultar los datos de contacto del servicio técnico:
<http://www.benq.com/welcome>

 Todas as especificações estão sujeitas a alteração sem aviso prévio.

Ópticas

Resolução

- 800 x 600 SVGA (MS560/BS2800)
- 1024 x 768 XGA (MX560)
- 1280 x 800 WXGA (MW560)
- 1920 (H) x 1080 (V) (MH560)

Sistema de visualização

- 1-CHIP DMD

Lente

- F = 2,56 ~ 2,68, f = 22 ~ 24,1 mm

Lâmpada

- lâmpada de 200 W

Eléctricas

Fonte de alimentação

- AC100–240V, 3,2 A, 50–60 Hz (Automático)

Consumo de energia

- 280 W (Máx); < 0.5 W (Em espera)

Mecânicas

Peso

- 2,5 Kg (5,5 lbs)

Terminais de saída

Saída RGB

- D-Sub 15-pinos (fêmea) x 1

Altifalante

- 10 watt x 1

Saída de sinal áudio

- Tomada áudio PC x 1

Controlo

USB

- Tipo-A fonte de alimentação
- 5V /1.5 A x 1
- Mini-B x 1

Controlo de série RS-232

- 9 pinos x 1

Receptor IR x 2

Terminais de entrada

Entrada para computador

- entrada RGB
- D-Sub 15-pinos (fêmea) x 1

Entrada do sinal de vídeo

- S-VIDEO
- Mini DIN 4-pinos x 1
- VIDEO
- Tomada RCA x 1
- Sinal de entrada SD/HDTV
- Analgógico - Componente (através de entrada RGB)
- Digital - HDMI x 2

Entrada de sinal áudio

- Entrada áudio
- Tomada áudio PC x 1

Requisitos Ambientais

Temperatura de funcionamento

- 0°C–40°C ao nível do mar

Humidade relativa em funcionamento

- 10%–90% (sem condensação)

Altitude de funcionamento

- 0–1499 m a 0°C–35°C
- 1500–3000 m a 0°C–30°C (com o Modo de Grande Altitude Ligado)

Temperatura de armazenamento

- 20°C–60°C ao nível do mar

Humidade em armazenamento

- 10%–90% RH (sem condensação)

Altitude de armazenamento

- 30°C@ 0~12,200m acima do nível do mar

Transporte

- Embalagem original ou equivalente é recomendado

Reparação

- Visite o site abaixo e escolha o seu país para localizar a janela de contacto para reparações.
- <http://www.benq.com/welcome>

Alla specifikationer kan ändras utan föregående meddelande.

Optik

Upplösning
 800 x 600 SVGA (MS560/BS2800)
 1024 x 768 XGA (MX560)
 1280 x 800 WXGA (MW560)
 1920 (H) x 1080 (V) (MH560)

Visningssystem
 1-CHIP DMD

Lins
 F = 2,56 ~ 2,68, f = 22 ~ 24,1 mm

Lampa
 200 W lampa

Elektricitet

Strömtillförsel
 AC 100–240 V, 3,2 A, 50–60 Hz
 (automatiskt)

Strömförbrukning
 280 W (max); < 0,5 W (vänteläge)

Mekanik

Vikt
 2,5 Kg (5,5 lbs)

Utgångskontakter

RGB-utgång
 D-Sub (hona) med 15 stift x 1

Högtalare
 10 watt x 1

Ljudsignalsutgång
 Ingång för datorljud x 1

Kontroll

USB
 Strömförsörjning av typ A 5 V/1,5 A x 1
 Mini-B x 1

RS-232-seriekontroll
 9 stift x 1

IR-mottagare x 2

Ingångskontakter

Datoringång
 RGB-ingång
 D-Sub (hona) med 15 stift x 1

Videosignalingång
 S-VIDEO
 mini-DIN med 4 stift

VIDEO
 RCA-uttag x 1

SD/HDTV-signalingång
 Analog - Komponent
 (via RGB-ingång)

Digital - HDMI x 2

Ljudsignalingång
 Ljudingång
 Ingång för datorljud x 1

Miljökrav

Driftstemperatur
 0°C–40°C vid havsnivå

Relativ luftfuktighet vid drift
 10%–90% (icke-kondenserande)

Driftshöjd
 0–1499 meter vid 0°C–35°C
 1500–3000 meter vid 0°C–30°C (med
 Höghöjds läge på)

Förvaringstemperatur
 -20°C–60°C vid havsnivå

Fuktighet vid förvaring
 10%–90% relativ luftfuktighet (icke-
 kondenserande)

Förvaringshöjd
 30°C vid 0~12.200 m över havsnivån

Frakt
 Originalförpackningen eller en likvärdig
 rekommenderas

Reparation
 Besök webbplatsen nedan, välj ditt land
 och använd sedan servicekontaktfönstret.
<http://www.benq.com/welcome>

☞ Все характеристики могут быть изменены без предварительного уведомления.

Оптические характеристики

Разрешение

800 x 600 SVGA (MS560/BS2800)

1024 x 768 XGA (MX560)

1280 x 800 WXGA (MW560)

1920 (Г) x 1080 (В) (MH560)

Система дисплея

Однокристальное цифровое
микрозеркальное устройство (DMD)

Объектив

F = 2,56 ~ 2,68, f = 22 ~ 24,1 мм

Лампа

Лампа 200 Вт

Электрические характеристики

Питание

100–240 В, 3,2 А, 50–60 Гц перем. тока
(автомат)

Энергопотребление

280 Вт (макс.); < 0,5 Вт (в режиме
ожидания)

Механические характеристики

Масса

2,5 кг (5,5 фунта)

Выходы

Выход RGB

15-контактный D-sub (гнездо) x 1

Динамик

10 Вт x 1

Аудиовыход

Аудиоразъем ПК x 1

Управление

USB

Источник питания тип-A 5 В/1,5 А x 1
Мини-B x 1

Управление через последовательный
порт RS-232

9 контактов x 1

ИК-приемник x 2

Входы

Вход компьютера

Вход RGB

15-контактный D-sub (гнездо) x 1

Вход видеосигнала

S-VIDEO

4-контактный разъем Mini DIN x 1

VIDEO

Разъем RCA x 1

Вход сигнала SD/HDTV

Аналоговый – Компонентный
(через вход RGB)

Цифровой - HDMI x 2

Вход аудиосигнала

Аудиовход

Аудиоразъем ПК x 1

Требования к окружающей среде

Рабочая температура

0°C–40°C на уровне моря

Относительная влажность при

эксплуатации

10–90 % (при отсутствии конденсации)

Высота над уровнем моря при

эксплуатации

0–1499 м при температуре 0–35 °C

1500–3000 м при температуре 0–30 °C

(при включенном режиме
высокогорья)

Температура хранения

-20 °C–60 °C на уровне моря

Влажность хранения

10–90 % ОВВ (при отсутствии
конденсации)

Высота хранения

30 °C при 0–12,200 м выше уровня
моря

Транспортировка

Рекомендуется использовать
оригинальную или эквивалентную
упаковку

Ремонт

Перейдите по указанному ниже сайту
в интернете и выберите страну для
поиска сервисного центра.

<http://www.benq.com/welcome>

 Alle specificaties kunnen zonder voorafgaande kennisgeving worden gewijzigd.

Optisch

Resolutie

- 800 x 600 SVGA (MS560/BS2800)
- 1024 x 768 XGA (MX560)
- 1280 x 800 WXGA (MW560)
- 1920 (H) x 1080 (V) (MH560)

Weergavesysteem

- 1-CHIP DMD

Objectief

- F = 2,56 ~ 2,68, f = 22 ~ 24,1 mm

Lamp

- Lamp van 200 W

Elektrisch

Voeding

- AC100-240 V, 3,2 A, 50-60 Hz (automatisch)

Energieverbruik

- 280 W (max); < 0,5 W (stand-by)

Mechanisch

Gewicht

- 2,5 Kg (5,5 lbs)

Uitgangen

RGB-uitgang

- D-Sub 15-pins (contrastekker) x 1

Luidspreker

- 10 Watt x 1

Audiosignaaluitgang

- PC-audio-aansluiting x 1

Besturing

Usb

- Stroomtoevoer van type-A 5 V /1,5 A Mini-B x 1

RS-232 seriële besturing

- 9 pins x 1

IR-ontvanger x 2

Ingangen

Computeringang

- RGB-ingang
- D-Sub 15-pins (contrastekker) x 1

Video-ingangssignaal

- S-VIDEO
- Mini DIN 4-pin x 1
- VIDEO
- RCA-aansluiting x 1
- SD/HDTV-signaalingang
- Analoog - Component (via RGB-ingang)
- Digitaal - HDMI x 2

Audio-ingangssignaal

- Audio-ingang
- PC-audio-aansluiting x 1

Omgevingseisen

Bedrijfstemperatuur

- 0°C–40°C op zeeniveau

Relatieve vochtigheid van omgeving

- 10%–90% (zonder condens)

Bedrijfshoogte

- 0–1499 m bij 0°C–35°C
- 1500–3000 m bij 0°C–30°C (met Hoogtemodus aan)

Opslagtemperatuur

- 20°C–60°C op zeeniveau

Opslagvochtigheid

- 10%–90% RLV (zonder condens)

Opslaghoogte

- 30°C@ 0~12,200 m boven zeeniveau

Transport

- Originele verpakking of gelijksoortig wordt aanbevolen

Reparatie

- Ga naar onderstaande website en kies uw land voor de contactgegevens.
<http://www.benq.com/welcome>

Wszystkie specyfikacje mogą ulec zmianie bez powiadomienia.

Parametry optyczne

Rozdzielczość

- 800 x 600 SVGA (MS560/BS2800)
- 1024 x 768 XGA (MX560)
- 1280 x 800 WXGA (MW560)
- 1920 (H) x 1080 (V) (MH560)

System wyświetlacza

- 1-CHIP DMD

Obiektyw

- F = 2,56 do 2,68, f = 22 ~ 24, 1 mm

Lampa

- Lampa 200 W

Parametry elektryczne

Zasilanie

- Prąd zmienny 100–240 V, 3,2 A, 50-60 Hz (automatycznie)

Zużycie energii

- 280 W (maks.); < 0,5 W (gotowość)

Parametry mechaniczne

Ciężar

- 2,5 kg (5,5 lbs)

Wyjścia

Wyjście RGB

- D-Sub 15-stykowe (żeńskie) x 1

Głośnik

- 10 watów x 1

Wyjście sygnału audio

- Złącze PC audio x 1

Sterowanie

USB

- Zasilanie typu A 5 V / 1,5 A x 1
- Mini-B x 1

Port szeregowy RS-232

- 9 styków x 1

Odbiornik podczerwieni x 2

Wejścia

Wejście komputerowe

- Wejście RGB
- D-Sub 15-stykowe (żeńskie) x 1

Wejście sygnału wideo

- S-VIDEO
- 4-stykowe złącze Mini DIN x 1
- VIDEO

- Gniazdo RCA x 1

Wejście sygnału SD/HDTV

- Analogowe - komponentowe (przez wejście RGB)
- Cyfrowe - HDMI x 2

Wejście sygnału audio

- Wejście audio
- Złącze PC audio x 1

Wymagania środowiskowe

Temperatura pracy

- 0°C–40°C na poziomie morza

Względna wilgotność pracy

- 10–90% (bez kondensacji)

Wysokość robocza

- 0–1499 m przy 0°C–35°C
- 1500–3000 m przy 0°C–30°C
- (z włączoną opcją Tryb dużej wysokości)

Temperatura przechowywania

- 20°C–60°C na poziomie morza

Wilgotność przechowywania

- 10%–90% wilgotności względnej (bez kondensacji)

Wysokość przechowywania

- 30°Cna wys. 0~12 200 m nad poziomem morza

Transport

- Zalecamy użycie oryginalnego lub równoważnego opakowania

Naprawy

- Wejdź na poniższą witrynę internetową i wybierz swój kraj, aby uzyskać informacje na temat dostępnych usług serwisowych <http://www.benq.com/welcome>

 Tüm spesifikasyonlar, haber verilmeden değiştirilebilir.

Optik

Çözünürlük

- 800 x 600 SVGA (MS560/BS2800)
- 1024 x 768 XGA (MX560)
- 1280 x 800 WXGA (MW560)
- 1920 (H) x 1080 (V) (MH560)

Görüntü sistemi

- 1-CHIP DMD

Lens

- F = 2,56 ~ 2,68, f = 22 ~ 24,1 mm

Lamba

- 200 W lamba

Elektrik

Güç kaynağı

- AC100–240V, 3.2 A, 50-60 Hz
(Otomatik)

Güç tüketimi

- 280 W (Maks.); < 0,5 W (Bekleme)

Mekanik

Ağırlık

- 2,5 Kg (5,5 lbs)

Çıkış terminalleri

RGB çıkışı

- D-Sub 15-pin (dişi) x 1

Hoparlör

- 10 watt x 1

Ses sinyal çıkışı

- PC ses jakı x 1

Kumanda

USB

- Tip-A güç beslemesi 5V /1,5 A x 1
- Mini-B x 1

RS-232 seri kumanda

- 9 pin x 1

IR alıcısı x 2

Giriş terminalleri

Bilgisayar girişi

- RGB girişi
D-Sub 15-pin (dişi) x 1

Video sinyali girişi

- S-VIDEO
Mini DIN 4-pin x 1

VIDEO

- RCA jakı x 1
- SD/HDTV sinyal girişi
Analog - Bileşen
(RGB girişi üzerinden)
- Dijital - HDMI x 2

Ses sinyali girişi

- Ses girişi
PC ses jakı x 1

Çevresel Gereklilikler

Çalışma sıcaklığı

- Deniz seviyesinde 0°C–40°C

Çalışma bağıl nemi

- %10–%90 (yoğunlaşmasız)

Çalışma rakımı

- 0°C–35°C'de 0–1499 m
- 0°C–30°C'de 1500–3000 m
(Yüksek Yer Modu açık olarak)

Depolama sıcaklığı

- Deniz seviyesinde -20°C–60°C

Depolama nemi

- %10–%90 Bağıl Nem (yoğunlaşmasız)

Depolama rakımı

- 30°C@ 0~12.200m deniz seviyesinin
üzerinde

Taşıma

- Orijinal ambalaj veya eşdeğeri önerilir

Onarım

- Lütfen servis iletişim pencerenizi bulmak
için aşağıdaki web sitesini ziyaret edin ve
ülkenizi seçin.
<http://www.benq.com/welcome>

 Veškeré technické údaje se mohou změnit bez předchozího upozornění.

Optické parametry

Rozlišení

800 x 600 SVGA (MS560/BS2800)
1024 x 768 XGA (MX560)
1280 x 800 WXGA (MW560)
1920 (H) x 1080 (V) (MH560)

Systém zobrazení

Jednočipový DMD

Objektiv

F = 2,56 ~ 2,68, f = 22 ~ 24,1 mm

Lampa

Lampa 200 W

Elektrické parametry

Zdroj energie

100 – 240 V AC (stříd.), 3,2 A, 50 – 60 Hz (automaticky)

Příkon

280 W (max.); < 0,5 W (pohotovostní režim)

Mechanické parametry

Hmotnost

2,5 kg

Výstupní konektory

Výstup RGB

D-Sub 15 pinů (zásuvka) x 1

Reproduktor

10 W x 1

Výstup zvukového signálu

PC audio konektor x 1

Ovládání

USB

Typ-A zdroj energie 5 V/1,5 A x 1
Mini-B x 1

Sériové ovládání RS-232

9 pinů x 1

Infráčervený přijímač x 2

Vstupní konektory

Vstup z počítače

Vstup RGB

D-Sub 15 pinů (zásuvka) x 1

Vstup video signálu

S-VIDEO

Mini DIN, 4 piny x 1

VIDEO

Konektor RCA x 1

Vstup signálu SD/HDTV

Analogový - Komponentní
(přes vstup RGB)

Digitální - HDMI x 2

Vstup zvukového signálu

Vstup zvuku

PC audio konektor x 1

Požadavky na prostředí

Provozní teplota

0 °C – 40 °C na úrovni hladiny moře

Provozní relativní vlhkost vzduchu

10 % – 90 % (bez kondenzace)

Provozní nadmořská výška

0 – 1 499 m při 0 °C – 35 °C
1 500 – 3 000 m při 0 °C – 30 °C

(se zapnutým režimem velké nadmořské výšky)

Skladovací teplota

-20 °C – 60 °C na úrovni hladiny moře

Skladovací vlhkost

10 % – 90 % RH (bez kondenzace)

Nadmořská výška pro skladování

30 °C@ 0 ~ 12 200 m nad hladinou moře

Přeprava

Doporučujeme originální nebo ekvivalentní obal

Opravy

Navštivte prosím níže uvedenou webovou stránku a vyberte vaši zemi pro zobrazení okna s kontakty na servis.

<http://www.benq.com/welcome>

รายละเอียดทางด้านเทคนิคทั้งหมดอาจเปลี่ยนแปลงได้โดยไม่ต้องแจ้งให้ทราบล่วงหน้า

ระบบออปติค

ความละเอียด

800 x 600 SVGA (MS560/BS2800)
1024 x 768 XGA (MX560)
1280 x 800 WXGA (MW560)
1920 (H) x 1080 (V) (MH560)

ระบบแสดงผล

1-CHIP DMD

เลนส์

F = 2.56 ~ 2.68, f = 22 ~ 24.1 มม.

หลอดไฟ

หลอดไฟ 200 W

ระบบไฟ

แหล่งจ่ายไฟ

AC100-240V, 3.2 A, 50-60 Hz (อัตโนมัติ)

ปริมาณการใช้พลังงาน

280 W (สูงสุด) < 0.5 W (สแตนด์บาย)

ตัวเครื่อง

น้ำหนัก

2.5 กก. (5.5 ปอนด์)

ช่องเสียบสัญญาณออก

เอาต์พุต RGB

D-Sub 15 ขา (ตัวเมีย) x 1

ลำโพง

10 วัตต์ x 1

เอาต์พุตสัญญาณเสียง

แจ็คระบบเสียงพีซี x 1

การควบคุม

แหล่งจ่ายไฟ USB

แหล่งจ่ายไฟ Type-A 5 V /1.5 A x 1
Mini-B x 1

ระบบควบคุมอนุกรม RS-232

9 ขา x 1

ตัวรับสัญญาณอินฟราเรด x 2

ช่องเสียบสัญญาณเข้า

อินพุตคอมพิวเตอร์

อินพุต RGB
D-Sub 15 ขา (ตัวเมีย) x 1

อินพุตสัญญาณวิดีโอ

S-VIDEO
Mini DIN 4 ขา x 1

VIDEO

แจ็ค RCA x 1

อินพุตสัญญาณ SD/HDTV

แอนะล็อก - Component
(ผ่านอินพุต RGB)

ดิจิทัล - HDMI x 2

อินพุตสัญญาณเสียง

Audio in
แจ็คระบบเสียงพีซี x 1

ข้อกำหนดของสภาพแวดล้อมการทำงาน

อุณหภูมิในการใช้งาน

0°C-40°C ที่ระดับน้ำทะเล

ความชื้นสัมพัทธ์ในการใช้งาน

10%-90% (โดยไม่มีการกลั่นตัวเป็นหยดน้ำ)

อัลจิจุดในการใช้งาน

0-1499 ม. ที่ 0°C-35°C
1500-3000 ม. ที่ 0°C-30°C (โดยที่
มีการเปิดใช้โหมดอัลจิจุดสูง)

อุณหภูมิในการจัดเก็บ

-20°C-60°C ที่ระดับน้ำทะเล

ความชื้นในการจัดเก็บ

10%-90% RH
(โดยไม่มีการกลั่นตัวเป็นหยดน้ำ)

อัลจิจุดในการจัดเก็บ

30°C@ 0~12,200 ม. ที่ระดับเหนือน้ำทะเล

การขนส่งแนะนำให้ใช้

บรรจุภัณฑ์ดั้งเดิมหรือเทียบเท่า

การซ่อมแซม

โปรดเข้าเยี่ยมชมที่เว็บไซต์ด้านล่าง
และเลือกประเทศของคุณ
เพื่อค้นหาช่วงเวลาที่สามารถติดต่อฝ่ายบริการ
ของคุณ <http://www.benq.com/welcome>

 所有規格如有變更，恕不另行通知。

光學

解析度

800 x 600 SVGA (MS560/BS2800)
1024 x 768 XGA (MX560)
1280 x 800 WXGA (MW560)
1920 (H) x 1080 (V) (MH560)

顯示系統

1-CHIP DMD

鏡頭

F = 2.56 ~ 2.68、f = 22 ~ 24.1 公釐

燈泡

200 瓦燈泡

電子

電源

AC100–240 V、3.2 A、50-60 Hz (自動)

耗電量

280 瓦 (最大) ; < 0.5 瓦 (待機)

機械

重量

2.5 公斤 (5.5 磅)

輸出端子

RGB 輸出

D-Sub 15 針 (母端) x 1

喇叭

10 瓦 x 1

音訊訊號輸出

電腦音訊插孔 x 1

控制

USB

Type-A 電源 5 V/1.5 A x 1
Mini-B x 1

RS-232 序列控制

9 針 x 1

紅外線接收器 x 2

輸入端子

電腦輸入

RGB 輸入

D-Sub 15 針 (母端) x 1

視訊訊號輸入

S-VIDEO

Mini DIN 4 針 x 1

VIDEO

RCA 插孔 x 1

SD/HDTV 訊號輸入

類比 - 色差 (透過 RGB 輸入)

數位 - HDMI x 2

音訊訊號輸入

音訊輸入

電腦音訊插孔 x 1

環境需求

操作溫度

0°C–40°C、海平面

操作相對濕度

10%–90% (無凝結狀態)

操作海拔

0–1499 公尺、0°C–35°C

1500–3000 公尺、0°C–30°C (開啟

高海拔模式)

保存溫度

-20°C–60°C、海平面

保存濕度

10%–90% RH (無凝結狀態)

保存海拔

30°C、海拔 0~12,200 公尺以上

運送

建議使用原廠的包裝或同材質的包裝材料

維修

請造訪下列網站，並選擇您所在的國家，查詢服務聯絡窗口：

<http://www.benq.com/welcome>

 所有规格如有更改，恕不另行通知。

光学

分辨率

800 x 600 SVGA (MS560/BS2800)
1024 x 768 XGA (MX560)
1280 x 800 WXGA (MW560)
1920 (水平) x 1080 (垂直)
(MH560)

显示系统

1-CHIP DMD

镜头

F = 2.56 ~ 2.68、f = 22 ~ 24.1 毫米

灯泡

200 W 灯泡

电气

电源

AC 100-240 V、3.2 A、50-60 Hz (自动)

功耗

280 W (最大) ; <0.5 W (待机)

机械

重量

2.5 公斤 (5.5 磅)

输出端子

RGB 输出

D-Sub 15 针 (母) x 1

扬声器

10 瓦 x 1

音频信号输出

PC 音频插口 x 1

控制

USB

Type-A 电源 5 V / 1.5 A x 1
Mini-B x 1

RS-232 串口控制

9 针 x 1

红外线接收器 x 2

输入端子

电脑输入

RGB 输入

D-Sub 15 针 (母) x 1

视频信号输入

S- 视频

Mini DIN 4 针 x 1

视频

RCA 插口 x 1

SD/HDTV 信号输入

模拟 - 分量 (通过 RGB 输入)

数字 - HDMI x 2

音频信号输入

音频输入

PC 音频插口 x 1

环境要求

操作温度

海平时 0°C-40°C

工作相对湿度

10%-90% (无冷凝)

工作高度

0°C-35°C 时 0-1499 米

0°C-30°C 时 1500-2000 米

(高海拔模式开启)

贮藏温度

海平时 -20°C-60°C

贮藏湿度

10%-90% RH (无冷凝)

贮藏高度

30°C 时海拔 0~12,200 米

运输

建议使用原始包装或同等材料包装

修复

请访问以下网站并选择所在国家以找到服务联系窗口：

<http://www.benq.com/welcome>

☞ 仕様はすべて予告なしに変更されることがあります。

光学仕様

解像度

800 x 600 SVGA (MS560/BS2800)

1024 x 768 XGA (MX560)

1280 x 800 WXGA (MW560)

1920 (H) x 1080 (V) (MH560)

ディスプレイ システム

1-CHIP DMD

レンズ

F = 2.56 ~ 2.68、f = 22 ~ 24.1 mm

ランプ

200 W ランプ

電気仕様

電源

AC 100-240 V、3.2 A、50-60 Hz (自動)

電力消費量

280 W (最大)、< 0.5 W (スタンバイ)

機械的仕様

重量

2.5 Kg (5.5 lbs)

出力端子

RGB 出力

D-Sub 15-pin (メス) x 1

スピーカー

10 ワット x 1

オーディオ信号出力

PC オーディオジャック x 1

操作

USB

Type-A 電源 5V /1.5 A x 1

Mini-B x 1

RS-232 シリアル コントロール

9 pin x 1

IR 受信機 x 2

入力端子

コンピューター入力

RGB 入力

D-Sub 15-pin (メス) x 1

ビデオ信号入力

S-VIDEO

Mini DIN 4-pin x 1

VIDEO

RCA ジャック x 1

SD/HDTV 信号入力

アナログ - コンポーネント

(RGB 入力経由)

デジタル - HDMI x 2

オーディオ信号入力

オーディオ入力

PC オーディオジャック x 1

環境要件

動作温度範囲

0°C-40°C (海拔)

動作相対湿度

10%-90% (結露なきこと)

操作高度

0-1499 m (0°C-35°C)

1500-3000 m (0°C-30°C、

高地モードオン)

保管温度範囲

-20°C-60°C (海拔)

保管湿度範囲

10% - 90% RH (結露なきこと)

保管高度範囲

30°C@ 0~12,200m (海拔 0 以上)

搬送

製品の梱包材を推奨

補修

お問い合わせ窓口については、次のホームページを開き、お住まいの国を選択してください。

<http://www.benq.com/welcome>

【同梱した電源コードセットは本機以外の電気機器で使用できません】

☞ 모든 사양은 사전 통보 없이 변경될 수 있습니다.

광학 사양

해상도

- 800 x 600 SVGA (MS560/BS2800)
- 1024 x 768 XGA (MX560)
- 1280 x 800 WXGA (MW560)
- 1920 (H) x 1080 (V) (MH560)

디스플레이 시스템

- 1-CHIP DMD

렌즈

- F = 2.56 ~ 2.68, f = 22 ~ 24.1 mm

Lamp

- 200 W 램프

전기

전원 공급 장치

- AC100~240 V, 3.2 A, 50-60 Hz (자동)

소비 전력

- 280 W (최대); < 0.5 W (대기)

기계 사양

무게

- 2.5 Kg (5.5 lbs)

출력 단자

RGB 출력 단자

- D-Sub 15 핀 (암) x 1

스피커

- 10 W x 1

오디오 신호 출력

- PC 오디오 잭 x 1

컨트롤

USB

- A 형 전원 공급 5 V/1.5 A x 1
- Mini-B x 1

RS-232 직렬 컨트롤

- 9 핀 x 1

IR 수신기 x 2

입력 단자

컴퓨터 입력 단자

- RGB 입력 단자
- D-Sub 15 핀 (암) x 1

비디오 신호 입력 단자

- S- 비디오
- 미니 DIN 4 핀 x 1

비디오

- RCA 잭 x 1
- SD/HDTV 신호 입력 단자
- 아날로그 - 컴포넌트
(RGB 입력 단자 사용)

- 디지털 - HDMI x 2

오디오 신호 입력 단자

- 오디오 입력 단자
- PC 오디오 잭 x 1

환경 요건

작동 온도

- 0°C~40°C (해수면 기준)

작동 습도

- 10%~90% (응축 없음)

작동 고도

- 0~1499 m, 0°C~35°C
- 1500~3000 m, 0°C~30°C
- (높은 고도 모드 켜짐)

보관 온도

- 20°C~60°C (해수면 기준)

보관 습도

- 10%~90% RH (응축 없음)

보관 고도

- 30°C@ 0~12,200 m 이상 , 해수면 기준

운반

- 원래 포장 또는 유사한 포장 권장됨

수리

- 서비스 연락 창구를 알려면 아래의 웹사이트를 방문하여 국가를 선택하십시오 :
<http://www.benq.com/welcome>

جميع المواصفات عرضة للتغيير دون سابق إخطار.

الضوئية

الدقة

800 x 600 SVGA (MS560/BS2800)
1024 x 768 XGA (MX560)
1280 x 800 WXGA (MW560)
1920 (H) x 1080 (V) (MH560)

نظام العرض

1-CHIP DMD

العدسة

البعد البؤري (F) = 2,56 ~ 2,68،

فتحة العدسة (f) = 22 ~ 24,1 مم

المصباح

مصباح 200 وات

الكهرباء

التيار الكهربائي

تيار متردد 100-240 فولت، 3,2 أمبير، 50-60 هرتز

(تلقائي)

استهلاك الطاقة

280 وات (حد أقصى)؛ 0,5 وات (الاستعداد)

المواصفات الميكانيكية

الوزن

2,5 كجم (5,5 رطل)

أطراف توصيل الخرج

خرج RGB

عدد 1 D-Sub ذو 15 دبوسا (أنثى)

السماعة الخارجية

عدد 1 مكبر صوت X 10 وات

خرج إشارة الصوت

عدد 1 مقبس صوت كمبيوتر شخصي

التحكم

USB

عدد 1 مصدر تيار كهربائي من النوع A بقدرة

5 فولت/1.5 أمبير

عدد 1 من نوع Mini-B

تحكم تسلسلي RS-232

عدد واحد 9 دبائيس

عدد 2 مستقبل أشعة تحت الحمراء

أطراف توصيل الدخل

دخول الكمبيوتر

دخول RGB

عدد 1 D-Sub ذو 15 دبوسا (أنثى)

دخول إشارة الفيديو

فيديو فائق الجودة

عدد 1 منفذ Mini DIN به 4 دبائيس

فيديو

عدد واحد مقبس RCA

دخول إشارة SD/HDTV

تناظري - مكون

(عبر دخل RGB)

عدد 2 منفذ HDMI - رقمي

دخول إشارة الصوت

مقبس إدخال الصوت

عدد 1 مقبس صوت كمبيوتر

المتطلبات البيئية

درجة حرارة التشغيل

من 0 إلى 40 درجة مئوية عند مستوى البحر

الرطوبة النسبية للتشغيل

10% - 90% (بدون تكثف)

ارتفاع التشغيل

0 - 1499 مترا عند 0 - 35 درجة مئوية

1500 - 3000 مترا عند 0 - 30 درجة مئوية

(مع وضع الارتفاع العالي)

درجة حرارة التخزين

من 20 إلى 60 درجة مئوية عند مستوى البحر

رطوبة التخزين

10% - 90% رطوبة نسبية (بدون تكثف)

ارتفاع التخزين

30 درجة مئوية @ 0-2000م فوق سطح البحر

النقل

يوصى باستخدام العبوة الأصلية أو ما يشابهها

الإصلاح

يرجى زيارة موقع الويب أدناه واختيار بلدك لتصل إلى

نافذة بيانات الاتصال بالدعم الفني:

<http://www.benq.com/welcome>

Alle pecifikationer kan ændres uden varsel.

Optisk

Opløsning

- 800 x 600 SVGA (MS560/BS2800)
- 1024 x 768 XGA (MX560)
- 1280 x 800 WXGA (MW560)
- 1920 (H) x 1080 (V) (MH560)

Displaysystem

- 1-CHIP DMD

Objektiv

- F = 2,56 ~ 2,68, f = 22 ~ 24,1 mm

Pære

- 200 W pære

Elektrisk

Strømforsyning

- Vekselstrøm 100-240 V, 3,2 A, 50-60 Hz (automatisk)

Strømforbrug

- 280 W (maks.); < 0,5 W (standby)

Mekanisk

Vægt

- 2,5 Kg (5,5 lbs)

Outputstik

RGB-output

- D-Sub 15-bens (hun) x 1

Højtaler

- 10 watt x 1

Output for lydsignal

- PC-lydstik x 1

Kontrol

USB

- Type-A strømforsyning på 5 V/2,5 A x 1
- Mini-B x 1

RS-232 seriel kontrol

- 9-bens x 1

IR-modtager x 2

Inputterminaler

Computerinput

- RGB-input
- D-Sub 15-bens (hun) x 1

Videosignalinput

- S-VIDEO
- Mini DIN 4-bens x 1
- VIDEO
- RCA-stik x 1
- SD/HDTV signalinput
- Analog - Komponent (via RGB-input)
- Digital - HDMI x 2

Lydsignalinput

- Lyd ind
- PC-lydstik x 1

Krav til omgivelserne

Driftstemperatur

- 0°C-40°C i højde med havoverfladen

Relativ fugtighed under drift

- 10-90% (uden kondensering)

Højde over havet under drift

- 0-1499 m ved 0-35°C
- 1500-3000 m ved 0-30°C (med Høj højde-tilstand til)

Opbevaringstemperatur

- 20°C-60°C i højde med havoverfladen

Opbevaringsfugtighed

- 10-90% RF (uden kondensering)

Højde over havet for opbevaring

- 30°C ved 0~12.200 m over havets overflade

Transport

- Den oprindelige emballage eller tilsvarende anbefales

Reparation

- Gå til nedenstående websted og vælg dit land for at finde et vindue med kontaktoplysninger for service. <http://www.benq.com/welcome>



 **Kaikki tiedot voivat muuttua ilman erillistä ilmoitusta.**

Optinen

Resoluutio

800 x 600 SVGA (MS560/BS2800)
1024 x 768 XGA (MX560)
1280 x 800 WXGA (MW560)
1920 (H) x 1080 (V) (MH560)

Näyttöjärjestelmä

1-CHIP DMD

Linssi

F = 2,56 ~ 2,68, f = 22 ~ 24,1 mm

Lamppu

200 W lamppu

Sähkö

Virtalähde

AC100–240V, 3,2 A, 50–60 Hz
(Automaattinen)

Virrankulutus

280 W (Max); < 0,5 W (valmiustila)

Mekaaninen

Paino

2,5 Kg (5,5 lbs)

Lähtöterminaalit

RGB-lähtö

D-Sub 15-pinninen (naaras) x 1

Kaiutin

10 W x 1

Äänisignaalin lähtö

PC-äänijakki x 1

Ohjaus

USB

Type-A virtalähde 5V / 2,5 A x 1
Mini-B x 1

RS-232 -sarjahallinta

9-pinninen x 1

IR-vastaanotin x 2

Tuloliittimet

Tietokonetulo

RGB-tulo
D-Sub 15-pinninen (naaras) x 1

Videosignaalin tulo

S-VIDEO
MiniDIN 4-pinninen x 1

VIDEO

RCA-jakki x 1

SD/HDTV signaalin tulo

Analoginen - Komponentti
(RGB-tulon kautta)
Digitaalinen - HDMI x 2

Äänisignaalin tulo

Ääni sisään
PC-äänijakki x 1

Ympäristöön liittyvät vaatimukset

Käyttölämpötila

0°C–40°C merenpinnan tasolla

Käytön suhteellinen kosteus

10%–90% (ilman kondensoitumista)

Käyttökorkeus

0–1499 m 0°C–35°C
1500–3000 m 0°C–30°C
(kun Korkean paikan tila on päällä)

Säilytyslämpötila

-20°C–60°C merenpinnan tasolla

Säilytyskosteus

10%–90% RH (ilman kondensoitumista)

Säilytyskorkeus

30°C@ 0~12.200m merenpinnan
yläpuolella

Kuljetus

Suositellaan alkuperäistä pakkausta tai
vastaavaa.

Korjaus

Käy alla olevalla verkkosivulla ja
valitsemalla maasi löydät huollon
yhteysikkunan. [http://www.benq.com/
welcome](http://www.benq.com/welcome)

 Alle specificaties kunnen zonder voorafgaande kennisgeving worden gewijzigd.

Optisch

Resolutie

- 800 x 600 SVGA (MS560/BS2800)
- 1024 x 768 XGA (MX560)
- 1280 x 800 WXGA (MW560)
- 1920 (H) x 1080 (V) (MH560)

Weergavesysteem

- 1-CHIP DMD

Objectief

- F = 2,56 ~ 2,68, f = 22 ~ 24,1 mm

Lamp

- Lamp van 200 W

Elektrisch

Voeding

- AC100-240 V, 3,2 A, 50-60 Hz
(automatisch)

Energieverbruik

- 280 W (max); < 0,5 W (stand-by)

Mechanisch

Gewicht

- 2,5 Kg (5,5 lbs)

Uitgangen

RGB-uitgang

- D-Sub 15-pins (contrastekker) x 1

Luidspreker

- 10 Watt x 1

Audiosignaaluitgang

- PC-audio-aansluiting x 1

Besturing

Usb

- Type-A stroomtlforsel 5V /2,5 A x 1
- Mini-B x 1

RS-232 seriële besturing

- 9 pins x 1

IR-ontvanger x 2

Ingangen

Computeringang

- RGB-ingang
- D-Sub 15-pins (contrastekker) x 1

Video-ingangssignaal

- S-VIDEO
- Mini-DIN 4-pins x 1
- VIDEO
- RCA--aansluiting x 1
- SD/HDTV-signaalingang
- Analoog - Component
(via RGB-ingang)
- Digitaal - HDMI x 2

Audio-ingangssignaal

- Audio-ingang
- PC-audio-aansluiting x 1

Omgevingsvereisten

Bedrijfstemperatuur

- 0°C–40°C op zeeniveau

Relatieve vochtigheid van omgeving

- 10%–90% (zonder condens)

Bedrijfshoogte

- 0–1499 m bij 0°C–35°C
- 1500–3000 m bij 0°C–30°C (met
Hoogtemodus aan)

Opslagtemperatuur

- 20°C–60°C op zeeniveau

Opslagvochtigheid

- 10%–90% RLV (zonder condens)

Opslaghoogte

- 30°C@ 0~12,200 m boven zeeniveau

Transport

- Originele verpakking of gelijksoortig
wordt aanbevolen

Reparatie

- Ga naar onderstaande website en kies
uw land voor de contactgegevens.
<http://www.benq.com/welcome>

 Усі технічні характеристики можуть бути змінені без попереднього повідомлення.

Оптичні

Роздільна здатність

800 × 600 SVGA (MS560/BS2800)

1024 × 768 XGA (MX560)

1280 × 800 WXGA (MW560)

1920 (H) × 1080 (V) (MH560)

Система відображення

1-CHIP DMD

Об'єктив

F — від 2,56 до 2,68, f — від 22 до

24,1 мм

Лампа

200 Вт

Електричні

Живлення

Змінний струм 100–240 В, 3,2 А, 50–

60 Гц (автоматичний)

Споживання енергії

280 Вт (макс.); < 0,5 Вт (очікування)

Механічні

Вага

2,5 кг (5,5 фунта)

Вихідний сигнал

Вихідний сигнал RGB

15-контактний роз'єм D-sub

(гніздо) × 1

Динамік

10 ват × 1

Вихідний звуковий сигнал

Аудіовхід ПК × 1

Керування

USB

Type-A, живлення 5 В/1,5 А × 1;

Mini-B × 1

Послідовний порт керування RS-232

9-контактний × 1

ІЧ-приймач × 2

Вхідний сигнал

Вхідний сигнал від комп'ютера

Вхідний сигнал RGB

15-контактний роз'єм D-sub

(гніздо) × 1

Вхідний відеосигнал

S-VIDEO

4-контактний порт Mini DIN × 1

VIDEO

Роз'єм RCA × 1

Вхідний відеосигнал SD/HDTV

Аналоговий компонентний

(через вхід RGB)

Цифровий — HDMI × 2

Вхідний звуковий сигнал

Аудіовхід

Аудіовхід ПК × 1

Вимоги до навколишнього середовища

Робоча температура

0–40 °C на рівні моря

Відносна вологість під час експлуатації

10–90 % (без конденсату)

Робоча висота

0–1499 м за температури 0...+35 °C

1500–3000 м за температури 0–30 °C

(у режимі великої висоти)

Температура зберігання

-20...60 °C на рівні моря

Вологість під час зберігання

Відносна вологість 10–90 % (без

конденсату)

Висота над рівнем моря під час зберігання

30 °C за висоти від 0 до 12 200 м над

рівнем моря

Транспортування

Рекомендовано використовувати

оригінальну або аналогічну упаковку

Ремонт

Перейдіть на вказаний нижче сайт і

виберіть країну, в якій ви знаходитесь,

щоб знайти сервісний центр: [http://](http://www.benq.com/welcome)

www.benq.com/welcome

<Memo>

<Memo>

- En** For further information, please download User Manual on official website: <http://www.benq.com/>
- Fr** Pour de plus amples informations, veuillez télécharger le Manuel de l'utilisateur sur le site Internet officiel : <http://www.benq.com/>
- De** Für weitere Informationen laden Sie bitte die Bedienungsanleitung von der offiziellen Webseite herunter: <http://www.benq.com/>
- It** Per ulteriori informazioni, scaricare il manuale utente sul sito web ufficiale: <http://www.benq.com/>
- Es** Para más información, descargue el manual del usuario que encontrará en el sitio web oficial: <http://www.benq.com/>
- Pt** Para mais informações, transfira o Manual do Utilizador a partir do website oficial: <http://www.benq.com/>
- Sv** För ytterligare information, ladda ner bruksanvisningen från den officiella webbplatsen: <http://www.benq.com/>
- Ru** Для получения дополнительной информации загрузите Руководство пользователя с официального веб-сайта: <http://www.benq.com/>
- Nl** Download voor meer informatie de gebruikershandleiding van de officiële website: <http://www.benq.com/>
- Pl** Aby uzyskać więcej informacji, należy pobrać podręcznik użytkownika z oficjalnej witryny: <http://www.benq.com/>
- Tr** Daha fazla bilgi için, lütfen <http://www.benq.com/> adresindeki resmî web sitesinden Kullanım Kilavuzunu indirin.
- Cs** Další informace najdete v Uživatelské příručce, kterou lze stáhnout z oficiálních webových stránek: <http://www.benq.com/>
- Th** สำหรับข้อมูลเพิ่มเติม โปรดดาวน์โหลดคู่มือผู้ใช้ได้จากเว็บไซต์อย่างเป็นทางการของเรา <http://www.benq.com/>
- Tc** 有關詳細訊息，請至官方網站下載使用手冊：<http://www.benq.com/>
- Sc** 有关详细信息，请至官方网站下载用户手册：<http://www.benq.com/>
- Ja** 詳しくは、公式 Web サイト (<http://www.benq.com/>) でユーザーマニュアルをダウンロードしてご確認ください。
- Ko** 자세한 내용을 보려면 공식 웹사이트 <http://www.benq.com/>에서 사용 설명서를 다운로드하십시오 .
- Ar** لمزيد من المعلومات، يرجى تنزيل دليل المستخدم من الموقع الرسمي:
<http://www.benq.com/>
- Da** For yderligere information, gå til nedenstående websted: <http://www.benq.com/>
- Fi** Lisätietoja, käy alla olevalla verkkosivulla: <http://www.benq.com/>
- Nb** For ytterligere informasjon, vennligst besøk nedenforstående webside: <http://www.benq.com/>
- Uk** Для отримання додаткової інформації, будь-ласка, завантажте Посібник користувача на нашому офіційному вебсайті: <http://www.benq.com/>

Ovaj dokument je originalno proizveden i objavljen od strane proizvođača, brenda BenQ, i preuzet je sa njihove zvanične stranice. S obzirom na ovu činjenicu, Tehnoteka ističe da ne preuzima odgovornost za tačnost, celovitost ili pouzdanost informacija, podataka, mišljenja, saveta ili izjava sadržanih u ovom dokumentu.

Napominjemo da Tehnoteka nema ovlašćenje da izvrši bilo kakve izmene ili dopune na ovom dokumentu, stoga nismo odgovorni za eventualne greške, propuste ili netačnosti koje se mogu naći unutar njega. Tehnoteka ne odgovara za štetu nanесenu korisnicima pri upotrebi netačnih podataka. Ukoliko imate dodatna pitanja o proizvodu, ljubazno vas molimo da kontaktirate direktno proizvođača kako biste dobili sve detaljne informacije.

Za najnovije informacije o ceni, dostupnim akcijama i tehničkim karakteristikama proizvoda koji se pominje u ovom dokumentu, molimo posetite našu stranicu klikom na sledeći link:

<https://tehnoteka.rs/p/benq-mh560-projektor-akcija-cena/>