

Uputstvo za upotrebu (EN)

BEKO ugradna rerna BBIM17300BPSEA

The Beko logo is displayed in a bold, blue, sans-serif font. Below the text, there is a thick blue diagonal line that starts under the 'b' and extends towards the right.

Tehnoteka je online destinacija za upoređivanje cena i karakteristika bele tehnike, potrošačke elektronike i IT uređaja kod trgovinskih lanaca i internet prodavnica u Srbiji. Naša stranica vam omogućava da istražite najnovije informacije, detaljne karakteristike i konkurentne cene proizvoda.

Posetite nas i uživajte u ekskluzivnom iskustvu pametne kupovine klikom na link:

<https://tehnoteka.rs/p/beko-ugradna-rerna-bbim17300bpsea-akcija-cena/>

beko

Built-in Oven

User Manual

Einbau-Backofen

Bedienungsanleitung

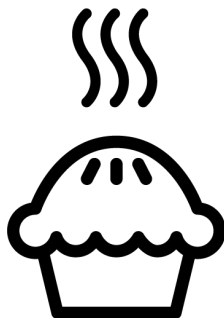

BBIM17300BPSEA

385443106_1/ EN/ DE/ R.AA/ 06/09/23 00:45
7731686346

Welcome!

Dear Customer,

Thank you for choosing the Beko product. We want your product, manufactured with high quality and technology, to offer you the best efficiency. Therefore, carefully read this manual and any other documentation provided before using the product.

Keep in mind all the information and warnings stated in the user's manual. This way, you will protect yourself and your product against the dangers that may occur.

Keep the user's manual. If you give the product to someone else, give the manual with it. The warranty conditions, usage and troubleshooting methods for your product are provided in this manual.

The symbols and their descriptions in the user's manual:



Hazard that may result in death or injury.



Important information or useful usage tips.



Read the user's manual.



Hot surface warning.

NOTICE Hazard that may result in material damage to the product or its environment.

Arçelik A.Ş.

Karaağaç caddesi No:2-6
34445 Sütlüce/İstanbul/TURKEY

Made in TURKEY

Table of Contents

1 Safety Instructions.....	4	6.1 General Warnings About Baking in the Oven.....	25
1.1 Intended Use.....	4	6.1.1 Pastries and oven food.....	25
1.2 Child, Vulnerable Person and Pet Safety	4	6.1.2 Meat, Fish and Poultry	28
1.3 Electrical Safety.....	5	6.1.3 Grill	29
1.4 Transportation Safety	6	6.1.4 Shallow or Oil-Free Frying Func- tion	29
1.5 Installation Safety.....	7	6.1.5 Test foods.....	30
1.6 Safety of Use	7	7 Maintenance and Cleaning.....	31
1.7 Temperature Warnings	8	7.1 General Cleaning Information.....	31
1.8 Accessory Use.....	8	7.2 Cleaning Accessories.....	33
1.9 Cooking Safety	8	7.3 Cleaning the Control Panel.....	33
1.10 Maintenance and Cleaning Safety	9	7.4 Cleaning the inside of the oven (cooking area).....	33
1.11 High temperature self-cleaning (Pyrolysis)	9	7.5 Easy Steam Cleaning.....	34
2 Environmental Instructions.....	10	7.6 High temperature self-cleaning ...	34
2.1 Waste Directive.....	10	7.7 Cleaning the Oven Door.....	36
2.1.1 Compliance with the WEEE Dir- ective and Disposing of the Waste Product	10	7.8 Removing the Inner Glass of The Oven Door	37
2.2 Package Information.....	10	7.9 Cleaning the Oven Lamp	38
2.3 Recommendations for Energy Saving.....	10	8 Troubleshooting	39
3 Your product	11		
3.1 Product Introduction	11		
3.2 Product Control Panel Introduc- tion and Usage.....	11		
3.2.1 Control Panel.....	12		
3.2.2 Introduction of the oven control panel	12		
3.3 Oven operating functions.....	12		
3.4 Product Accessories	13		
3.5 Use of Product Accessories	14		
3.6 Technical Specifications.....	18		
4 First Use.....	19		
4.1 First Timer Setting.....	19		
4.2 Initial Cleaning	19		
5 Using the Oven.....	20		
5.1 General Information on Using the Oven	20		
5.2 Operation of the Oven Control Unit	20		
5.3 Settings	23		
6 General Information About Bak- ing.....	25		

1 Safety Instructions

- This section includes the safety instructions necessary to prevent the risk of personal injury or material damage.
- If the product is handed over to someone else for personal use or second-hand use purposes, the user's manual, product labels and other relevant documents and parts should also be given.
- Our company shall not be held responsible for damages that may occur if these instructions are not observed.
- Failure to follow these instructions shall void any warranty.
- Always have the installation and repair works made by the manufacturer, the authorised service or a person that the importer company shall designate.
- Use original spare parts and accessories only.
- Do not repair or replace any component of the product unless it is clearly specified in the user's manual.
- Do not make technical modifications on the product.

1.1 Intended Use

- This product is designed to be used at home. It is not suitable for commercial use.
- Do not use the product in gardens, balconies or other outdoors. This product is intended to be used in households and in the staff kitchens of shops, offices and other working environments.
- **CAUTION:** This product should be used for cooking purposes only. It should not be used for different purposes, such as heating the room.
- The oven can be used to defrost, bake, fry and grill food.
- This product should not be used for heating, plate heating, drying by hanging towels or clothes on the handle.

1.2 Child, Vulnerable Person and Pet Safety

- This product can be used by children 8 years of age and older, and people who are underdeveloped in physical, sensory or mental skills, or who have lack of experience and knowledge, as long as they are supervised or trained about the safe use and hazards of the product.

- Children should not play with the product. Cleaning and user maintenance should not be performed by children unless there is someone overseeing them.
- This product should not be used by people with limited physical, sensory or mental capacity (including children), unless they are kept under supervision or receive the necessary instructions.
- Children should be supervised to ensure that they do not play with the product.
- Electrical products are dangerous for children and pets. Children and pets must not play with, climb on, or enter the product.
- Do not put objects that children may reach on the product.
- **CAUTION:** During use, the accessible surfaces of the product are hot. Keep children away from the product.
- Keep the packaging materials out of the reach of children. There is a hazard of injury and suffocation.
- When the door is open, do not put any heavy objects on it or allow children to sit on it. You may cause the oven to tip over or damage the door hinges.
- For the safety of children, cut the power plug and make the product inoperable before disposing the product.



1.3 Electrical Safety

- Plug the product into a grounded outlet protected by a fuse that matches the current ratings indicated on the type label. Have the grounding installation made by a qualified electrician. Do not use the product without grounding in accordance with local / national regulations.
- The plug or the electrical connection of the product should be in an easily accessible place (where it will not be affected by the flame of the hob). If this is not possible, there should be a mechanism (fuse, switch, key switch, etc.) on the electrical installation to which the product is connected, in compliance with the electrical regulations and separating all poles from the network.
- The product must not be plugged into the outlet during installation, repair, and transportation.

- Plug the product into an outlet that meets the voltage and frequency values specified on the type label.
 - If your product does not have a power cable, only use the power cable described in the "Technical specifications" section.
 - Do not jam the power cable under and behind the product. Do not put a heavy object on the power cable. The power cable should not be bent, crushed, and come into contact with any heat source.
 - The rear surface of the oven gets hot when it is in use. Power cords must not touch the back surface, connections may be damaged.
 - Do not jam the electric cables into the oven door and do not pass them over hot surfaces. Otherwise, cable insulation may melt and cause fire as a result of short circuit.
 - Use original cable only. Do not use cut or damaged cables or intermediate cables.
 - If the power cable is damaged, it must be replaced by the manufacturer, an authorized service or a person to be specified by the importer company in order to prevent possible dangers.
 - **CAUTION:** Before replacing the oven lamp, be sure to disconnect the product from the mains supply to avoid the risk of electric shock. Unplug the product or turn off the fuse from the fuse box.
- If your product has a power cable and plug:
- Do not plug the product into an outlet that is loose, has come out of its socket, is broken, dirty, oily, with risk of water contact (for example, water that may leak from the counter).
 - Never touch the plug with wet hands! Never unplug by pulling on the cable, always pull out by holding the plug.
 - Make sure that the product plug is securely plugged into the outlet to avoid arcing.



1.4 Transportation Safety

- Disconnect the product from the mains before transporting the product.
- The product is heavy, carry the product with at least two people.
- Do not use the door and / or handle to transport or move the product.

- Do not put other items on the product and carry the product upright.
- When you need to transport the product, wrap it with bubble wrap packaging material or thick cardboard and tape it tightly. Secure the product tightly with tape to prevent the removable or moving parts of the product and the product from getting damaged.
- Check the overall appearance of the product for any damage that may have occurred during transportation.
- If you will not use the product for a long time, unplug it or turn off the fuse from the fuse box.
- Do not operate defective or damaged product. If any, disconnect the electricity / gas connections of the product and call the authorized service.
- Do not use the product if the front door glass is removed or cracked.
- Do not climb on the product to reach anything or for any other reason.

1.5 Installation Safety

- Before the product is installed, check the product for any damage. If the product is damaged, do not install it.
- Do not install the product near heat sources (radiators, stoves, etc.).
- Keep the surroundings of all ventilation ducts of the product open.
- To prevent overheating, the product should not be installed behind decorative doors.
- Never use the product when your judgement or coordination is impaired by the use of alcohol and/or drugs.
- Flammable objects kept in the cooking area may catch fire. Never store flammable objects in the cooking area.
- The oven handle is not a towel dryer. When using the product, do not hang towels, gloves or similar textiles on the handle.
- The hinges of the product door move when opening and closing the door and might jam. When opening / closing the door, do not hold the part with the hinges.

1.6 Safety of Use

- Ensure that the product is switched off after every use.

1.7 Temperature Warnings

- **CAUTION:** The accessible parts of the product will be hot during use. Care should be taken to avoid touching the product and heating elements. Children under the age of 8 should not be brought close to the product without an adult.
- Do not place flammable / explosive materials near the product, as the edges will be hot while it is operating.
- As steam may be exhaled, keep away while opening the oven door. The steam may burn your hand, face and / or eyes.
- During operation, the product may become hot. Care should be taken to avoid touching hot parts, inside of the oven and heating elements.
- Always use heat resistant oven gloves while placing food in the hot oven, or removing the food from the hot oven, etc.

1.8 Accessory Use

- It is important that the wire grill and tray are placed properly on the wire shelves. For detailed information, refer to the section "**Usage of accessories**".

- Accessories can damage the door glass when closing the product door. Always push the accessories to the end of the cooking area.

1.9 Cooking Safety

- Be careful when using alcoholic drinks in your dishes. Alcohol evaporates at high temperatures and may cause fire since it can ignite when it comes into contact with hot surfaces.
- Food waste, oil, etc. in the cooking area may catch fire. Before cooking, remove such coarse dirt.
- Food Poisoning Hazard: Do not let food sit in oven for more than 1 hour before or after cooking. Otherwise it may cause food poisoning or diseases.
- Do not heat closed tins and glass jars in the oven. The pressure that would build-up in the tin/jar may cause it to burst.
- Place the greaseproof paper in a cookware or on the oven accessory (tray, wire grill, etc.) with food and place it in the preheated oven. Remove any excessive pieces of greaseproof paper hanging from the accessory or con-

tainer to avoid the risk of touching the oven heater elements. Never use greaseproof paper at an oven temperature higher than the maximum use temperature specified on the greaseproof paper you are using. Never place greaseproof paper on the oven base.

- Do not place baking trays, dishes or aluminium foil directly onto the bottom of the oven. The accumulated heat might damage the bottom of the oven.
- Close the oven door during grilling. Hot surfaces may cause burns!
- Food not suitable for grilling carries a fire hazard. Grill only food that is suitable for heavy grill fire. Also, do not place the food too far in the back of the grill. This is the hottest area and fatty foods may catch fire.

1.10 Maintenance and Cleaning Safety

- Wait for the product to cool before cleaning the product. Hot surfaces may cause burns!
- Never wash the product by spraying or pouring water on it! There is the risk of electric shock!

- Do not use steam cleaners to clean the product as this may cause an electric shock.
- Do not use harsh abrasive cleaners, metal scrapers, wire wool or bleach materials to clean the oven front door glass / (if present) oven upper door glass. These materials can cause glass surfaces to be scratched and broken.
- Always keep the control panel clean and dry. A damp and dirty surface may cause problems in operating the functions.

1.11 High temperature self-cleaning (Pyrolysis)

- During self-cleaning, the surfaces become hotter than in standard use. Keep children away.
- Hot surfaces cause burns! Do not touch the product during self-cleaning and keep children away from the product. Wait at least 30 minutes before removing the residue.
- During self-cleaning, smoke will be released due to the burning of food residues. Ventilate your kitchen well during the cleaning process.

- Before starting the cleaning, clean the outer surfaces of the oven and the food residues inside the oven with soapy cloth. Remove all accessories and cooking utensils from the oven. If your product has a pyro proof accessory (resist-

ant to high temperature self-cleaning), you do not need to remove these accessories from the oven.

- If there is a hob over your oven, do not operate the hob during prolysis.

2 Environmental Instructions

2.1 Waste Directive

2.1.1 Compliance with the WEEE Directive and Disposing of the Waste Product

This product complies with EU WEEE Directive (2012/19/EU). This product bears a classification symbol for waste electrical and electronic equipment (WEEE).



This product has been manufactured with high quality parts and materials which can be reused and are suitable for recycling. Therefore, do not dispose

of the waste product with normal domestic and other wastes at the end of its service life. Take it to a collection point for the recycling of electrical and electronic equipment. You can ask your local administration about these collection points. Disposing of the appliance properly helps prevent negative consequences for the environment and human health.

Compliance with RoHS Directive:

The product you have purchased complies with EU RoHS Directive (2011/65/EU). It does not contain harmful and prohibited materials specified in the Directive.

2.2 Package Information

Packaging materials of the product are manufactured from recyclable materials in accordance with our National Environment

Regulations. Do not dispose of the packaging waste with the household or other wastes, take it to the packaging material collection points designated by the local authorities.

2.3 Recommendations for Energy Saving

According to EU 66/2014, information on energy efficiency can be found on the product receipt supplied with the product. The following suggestions will help you use your product in an ecological and energy-efficient way:

- Defrost frozen food before baking.
- In the oven, use dark or enamelled containers that transmit heat better.
- If specified in the recipe or user's manual, always preheat. Do not open the oven door frequently during baking.
- Turn off the product 5 to 10 minutes before the end time of baking in prolonged bakings. You can save up to 20% electricity by using residual heat.
- Try to cook more than one dish at a time in the oven. You may cook at the same time by placing two cookers on the wire rack. In addition, if you cook your meals one after the other, it will save energy because the oven will not lose its heat.
- Do not open the oven door when baking in the "Eco fan heating" operating function. If the door is not opened, the internal temperature is optimized to save

energy in the “Eco fan heating” operating function, and this temperature may differ from what is shown on the display.

3 Your product

3.1 Product Introduction

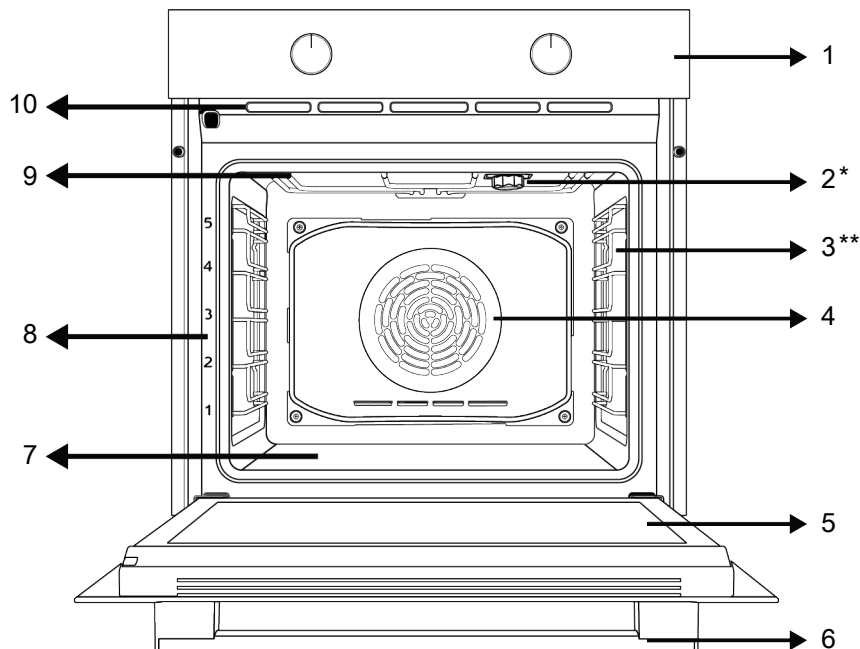

1 Control panel

3 Wire shelves

5 Door

7 Lower heater (under the steel plate)

9 Upper heater

2 Lamp

4 Fan motor (behind the steel plate)

6 Handle

8 Shelf positions

10 Ventilation holes

* Varies depending on the model. Your product may not be equipped with a lamp, or the type and location of the lamp may differ from the illustration.

** Varies depending on the model. Your product may not be equipped with a wire rack. In the image, a product with wire rack is shown as an example.

3.2 Product Control Panel Introduction and Usage

In this section, you can find the overview and basic uses of the product's control panel. There may be differences in images and some features depending on the type of product.

3.2.1 Control Panel

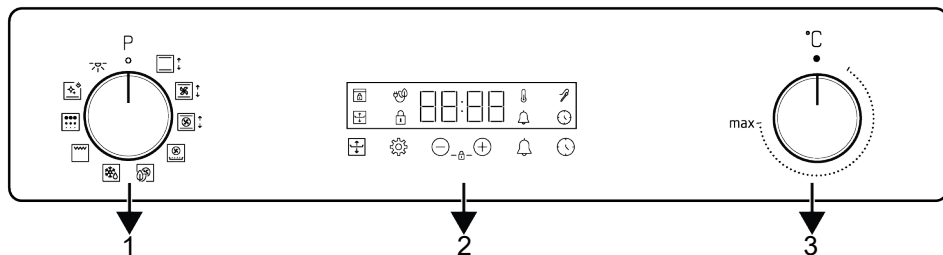

1 Function selection knob

2 Timer

3 Temperature knob

If there are knob(s) controlling your product, in some models this/these knob(s) may be so that they come out when pushed (buried knobs). For settings to be made with these knobs, first push the relevant knob in and pull out the knob. After making your adjustment, push it in again and replace the knob.

3.2.2 Introduction of the oven control panel

Function selection knob

You can select the oven operating functions with the function selection knob. Turn left / right from closed (top) position to select.

Temperature knob

You can select the temperature you want to cook with the temperature knob. Turn clockwise from the closed (top) position to select.

Oven inner temperature indicator

You can see the interior temperature of the oven on the timer display. The oven heats up until it reaches the set temperature and maintains this temperature and the 3-line heating animation flashes to the far right. When the oven temperature reaches the set value, this animation stops and the "C" symbol appears constantly next to the set temperature value.

Timer

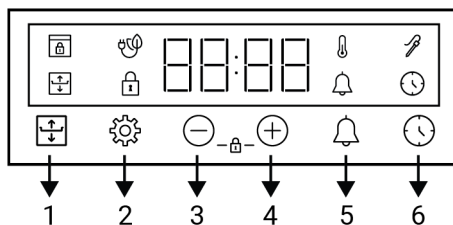

- 1 Flexible cooking button
- 2 Settings key
- 3 Decrease key
- 4 Increase key
- 5 Alarm key
- 6 Time setting key

Display symbols











- : Baking time symbol
- : Flexible cooking symbol
- : Alarm symbol
- : Meat probe symbol *
- : Key lock symbol
- : Temperature symbol
- : Symbol of baking with eco fan
- : Door lock symbol *

* It varies depending on the product model. It may not be available on your product.

3.3 Oven operating functions

On the function table, the operating functions you can use in your oven and the highest and lowest temperatures that can be set for these functions are shown. The

order of the operating modes shown here may differ from the arrangement on your product.

Function symbol	Function description	Temperature range (°C)	Description and use
	Oven lamp	-	No heater works in the oven. Only the oven lamp lights up.
	Operating with fan	-	The oven is not heated. Only the fan (on the back wall) operates. Frozen food with granules is slowly defrosted at room temperature, cooked food is cooled. The time required to defrost a whole piece of meat is longer than for foods with grains.
	Top and bottom heating	40-280	Food is heated from above and below at the same time. Suitable for cakes, pastries or cakes and stews in baking moulds. Cooking is done with a single tray.
	Bottom heating	40-220	Only lower heating is on. It is suitable for foods that need browning on the bottom. This function should also be used for easy steam cleaning.
	Fan assisted bottom/top heating	40-280	The hot air heated by the upper and lower heaters is distributed equally and rapidly throughout the oven with the fan. Cooking is done with a single tray.
	Fan Heating / Airfry	40-280	The hot air heated by the fan heater is distributed equally and rapidly throughout the oven with the fan. It is suitable for multi-tray cooking at different shelf levels. Thanks to the rapidly distributed air by this function, you can make shallow or oil-free frying. For detailed information, see the "Airfry" section.
	Eco fan heating	160-220	In order to save energy, you can use this function instead of using "Fan Heating" in the range of 160-220°C. But; cooking time will be slightly longer.
	"3D" function	40-280	Upper heating, lower heating and fan heating functions operate. Each side of the product to be cooked is cooked equally and quickly. Cooking is done with a single tray.
	Full grill	40-280	The large grill on the oven ceiling works. It is suitable for grilling in large amounts.
	Pyrolysis	-	It is used for self-cleaning of the oven at high temperature. Look at the specifications in the maintenance and cleaning section for this function.

3.4 Product Accessories

There are various accessories in your product. In this section, the description of the accessories and the descriptions of the correct usage are available. Depending on the product model, the supplied accessory

varies. All accessories described in the user's manual may not be available in your product.

i The trays inside your appliance may be deformed with the effect of the heat. This has no effect on the functionality. Deformation disappears when the tray is cooled.

Standard tray

It is used for pastries, frozen foods and frying large pieces.

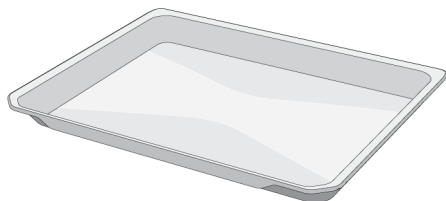

Deep tray

It is used for pastries, frying large pieces, juicy food or for the collection of flowing oils when grilling.

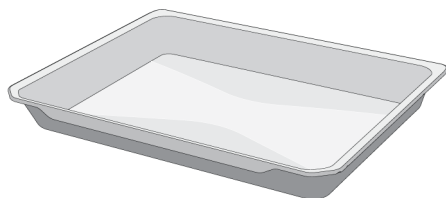

Wire grill

It is used for frying or placing the food to be baked, fried and stewed on the desired shelf.

On models with wire shelves :

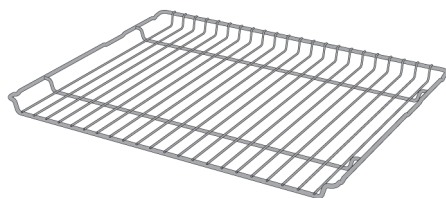

On models without wire shelves :

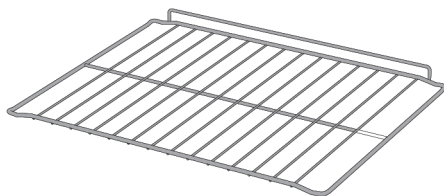

Frying grill (Airfry)

Used for shallow or oil-free frying of foods.

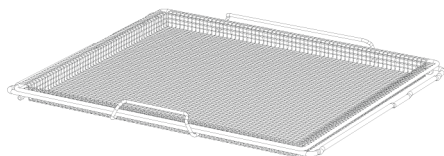

3.5 Use of Product Accessories

Cooking shelves

There are 5 levels of shelf position in the cooking area. You can also see the order of the shelves in the numbers on the front frame of the oven.

On models with wire shelves :

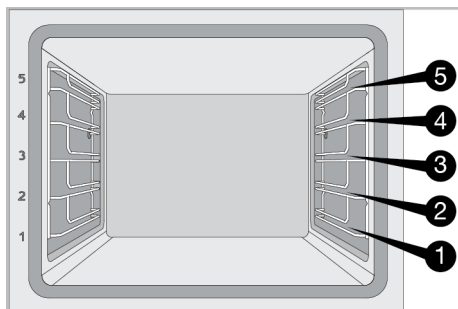

On models without wire shelves :

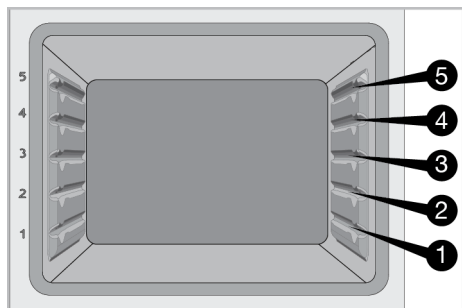

Placing the wire grill on the cooking shelves

On models with wire shelves :

It is crucial to place the wire grill on the wire side shelves properly. While placing the wire grill on the desired shelf, the open section must be on the front. For better cooking, the wire grill must be secured on the wire shelf's stopping point. It must not pass over the stopping point to contact with the rear wall of the oven.

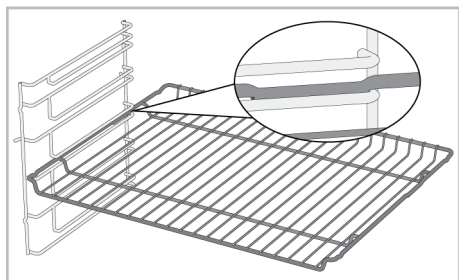

On models without wire shelves :

It is crucial to place the wire grill on the side shelves properly. The wire grill has one direction when placing it on the shelf. While placing the wire grill on the desired shelf, the open section must be on the front.

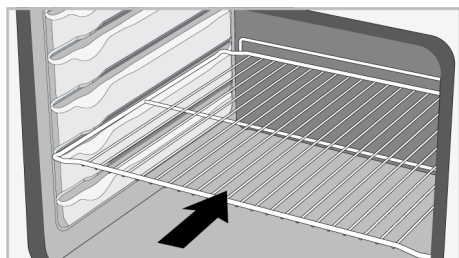

Placing the tray on the cooking shelves

On models with wire shelves :

It is also crucial to place the trays on the wire side shelves properly. While placing the tray on the desired shelf, its side designed for holding must be on the front. For better cooking, the tray must be secured on the stopping socket on the wire shelf. It must not pass over the stopping socket to contact with the rear wall of the oven.

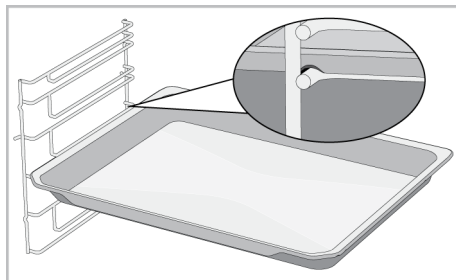

On models without wire shelves :

It is also crucial to place the trays on the side shelves properly. The tray has one direction when placing it on the shelf. While placing the tray on the desired shelf, its side designed for holding must be on the front.

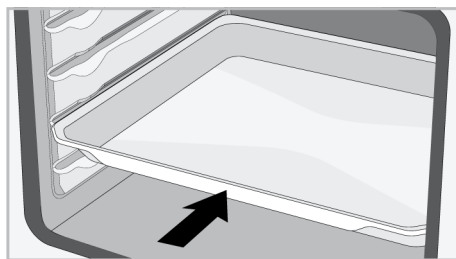

Stopping function of the wire grill

There is a stopping function to prevent the wire grill from tipping out of the wire shelf. With this function, you can easily and safely take out your food. While removing the wire grill, you can pull it forward until it reaches the stopping point. You must pass over this point to remove it completely.

On models with wire shelves :

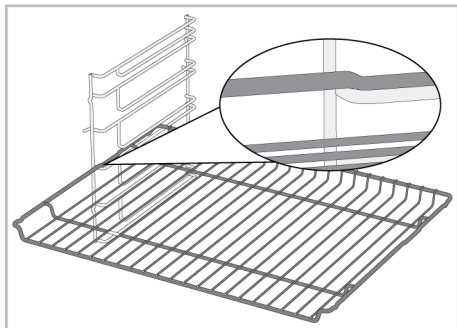

On models without wire shelves :

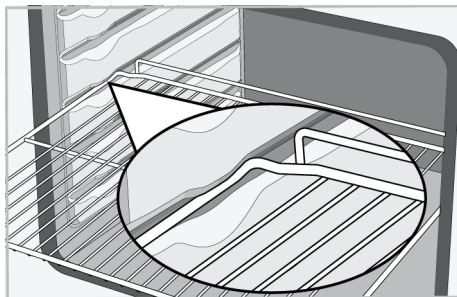

Tray stopping function - On models with wire shelves

There is also a stopping function to prevent the tray from tipping out of the wire shelf. While removing the tray, release it from the rear stopping socket and pull it towards yourself until it reaches the front side. You must pass over this stopping socket to remove it completely.

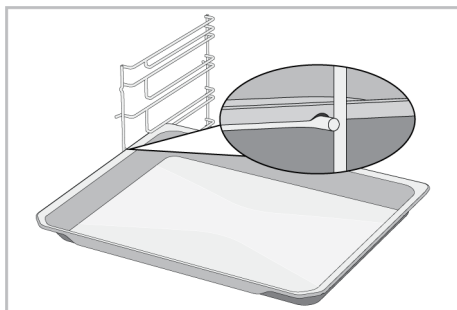

Proper placement of the wire grill and tray on the telescopic rails-On models with wire shelves and telescopic models

Thanks to telescopic rails, trays or the wire grill can be easily installed and removed. When using trays and wire grills with the telescopic rail, care should be taken that the pins on the front and back of the telescopic rails, rest against the edges of the grill and the tray (shown in the figure).

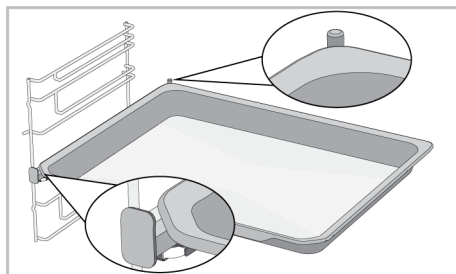
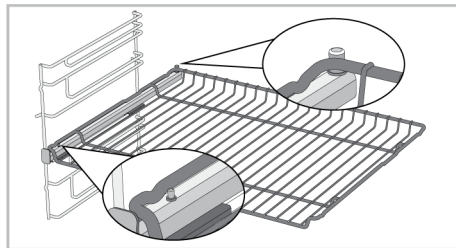

Frying grill (Airfry) usage

Frying grill is composed of two pieces as wire basket and wire frame where the basket will be placed. Wire basket is placed on the wire frame in an interlaced fashion. After placing the rear part, place the wire basket inside the handles of the wire frame by stretching the front a little. And remove the wire basket by stretching the front handle of the wire frame.

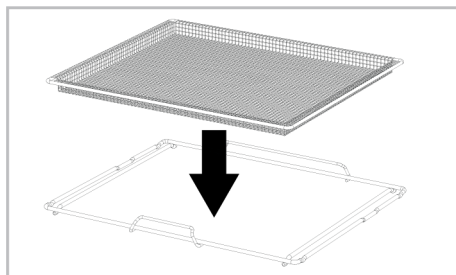

Place the frying grill in the oven so as its short handle will face the front.

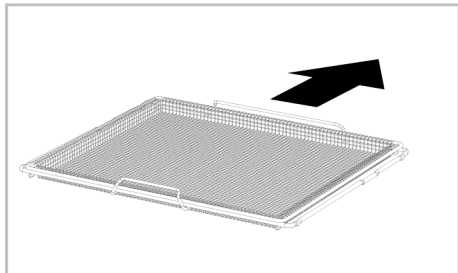

3.6 Technical Specifications

General specifications	
Product external dimensions (height/width/depth) (mm)	595 /594 /567
Oven installation dimensions (height / width / depth) (mm)	590 - 600 /560 /min. 550
Voltage/Frequency	220-240 V ~; 50 Hz
Cable type and section used/suitable for use in the product	min. H05VV-FG 3 x 1,5 mm ²
Total power consumption (kW)	3,3
Oven type	Multifunction oven

Basics: Information on the energy label of home type electrical ovens is given in accordance with the EN 60350-1 / IEC 60350-1 standard. The values are determined in Top and bottom heating or (if present) Fan assisted bottom/top heating functions with the standard load.

Energy efficiency class is determined in accordance with the following prioritization depending on whether the relevant functions exist on the product or not. 1-Eco fan heating , 2-Fan Heating , 3-Fan assisted low grill , 4-Top and bottom heating.



Technical specifications may be changed without prior notice to improve the quality of the product.



Figures in this manual are schematic and may not exactly match your product.



Values stated on the product labels or in the documentation accompanying it are obtained in laboratory conditions in accordance with relevant standards. Depending on operational and environmental conditions of the product, these values may vary.

4 First Use

Before you start using your product, it is recommended to do the following stated in the following sections respectively.

4.1 First Timer Setting

i Always set the time of day before using your oven. If you do not set it, you cannot cook in some oven models.

1. When the oven is first started, “12:00” and ⌚ symbol will flash on the display.
2. Set the time of day by touching the ⊕/⊖ keys.

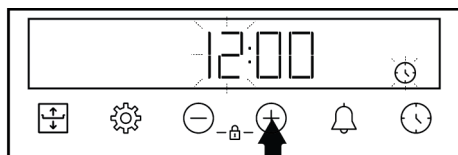

3. Touch ⌚ or ⚙ key to activate the minutes field.

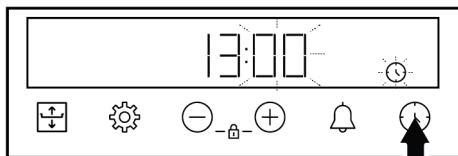

4. Touch the ⊕/⊖ keys to set the minute.

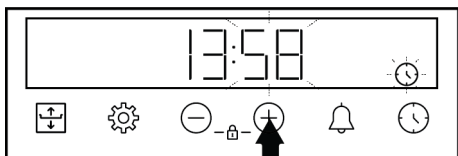

5. Confirm the setting by touching the ⌚ key.

⇒ The time of day is set and the ⌚ symbol disappears on the display.

i If the first timer is not set, “12:00” and ⌚ symbol continue to flash and your oven will not start. For your oven to function, you must confirm the time of day by setting the time of day or touching the ⌚ key when it is at “12:00” You can change the time of day setting later as described in the “Settings” section.

i In the event of a power outage, the time of day settings are cancelled. It should be set again.

4.2 Initial Cleaning

1. Remove all packaging materials.
2. Remove all accessories from the oven provided with the product.
3. Operate the product for 30 minutes and then, turn it off. This way, residues and layers that may have remained in the oven during production are burned and cleaned.
4. When operating the product, select the highest temperature and the operating function that all the heaters in your product operate. See “Oven operating functions [► 12]”. You can learn how to operate the oven in the following section.
5. Wait for the oven to cool.
6. Wipe the surfaces of the product with a wet cloth or sponge and dry with a cloth.

Before using the accessories:

Clean the accessories you remove from the oven with detergent water and a soft cleaning sponge.

NOTICE: Some detergents or cleaning agents may cause damage to the surface. Do not use abrasive detergents, cleaning powders, cleaning creams or sharp objects during cleaning.

NOTICE: During the first use, smoke and odour may come up for several hours. This is normal and you just need good ventilation to remove it. Avoid directly inhaling the smoke and odours that form.

5 Using the Oven

5.1 General Information on Using the Oven

Cooling fan (It varies depending on the product model. It may not be available on your product.)

Your product has a cooling fan. The cooling fan is activated automatically when necessary and cools both the front of the product and the furniture. It is automatically deactivated when the cooling process is finished. Hot air comes out over the oven door. Do not cover these ventilation openings with anything. Otherwise, the oven may overheat. The cooling fan continues to operate during oven operation or after the oven is turned off (approximately 20-30 minutes). If you cook by programming the oven timer, at the end of the baking time, the cooling fan turns off with all functions. The cooling fan running time cannot be determined by the user. It turns on and off automatically. This is not an error.

Oven lighting

The oven lighting is turned on when the oven starts baking. In some models, the lighting is on during baking, while in some models it turns off after a certain time. In some baking functions the lamp never turns on to save energy.

If you wish the oven lamp to be on incessantly, select the "Oven lamp" operating status with the function selection knob.

5.2 Operation of the Oven Control Unit

General warnings for the oven control unit

- The maximum time that can be set for the baking process is 5 hours 59 minutes. In case of a power failure, the program is canceled. You will need to re-program.
- While making any adjustments, the relevant symbols flash on the display. A short time should be waited for the settings to be saved.
- If any cooking setting has been made, the time of day cannot be adjusted.
- If cooking time is set when cooking starts, the remaining time is displayed on the display.
- In cases where cooking time or cooking end time is set; you can cancel automatically by touching the ⌚ key for a long time.

Timer

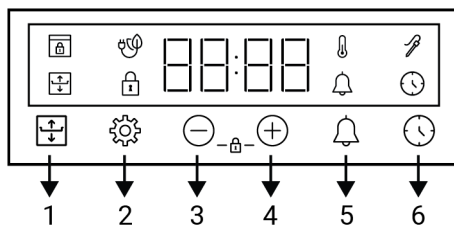

- 1 Flexible cooking button
- 2 Settings key
- 3 Decrease key
- 4 Increase key
- 5 Alarm key
- 6 Time setting key

Display symbols

- ⌚ : Baking time symbol
- 🔒 : Flexible cooking symbol

 : Alarm symbol

 : Meat probe symbol *

 : Key lock symbol

 : Temperature symbol

 : Symbol of baking with eco fan

 : Door lock symbol *

* It varies depending on the product model. It may not be available on your product.

Turning on the oven

When you select an operating function you want to cook with the function selection knob and set a certain temperature with the temperature knob, the oven starts operating.

Turning off the oven

You can turn the oven off by turning the function selection knob and temperature knob to the off (up) position.



Manual cooking to select temperature and oven operating function

You can cook by making a manual control (at your own control) without setting the cooking time by selecting the temperature and operating function specific to your food.



1. Select the operating function you want to cook with the function selection knob.



2. Set the temperature you want to cook with the temperature knob.

⇒ Your oven will start operating immediately at the selected function and temperature, and the  symbol will appear on the display. When the temperature inside the oven reaches the set temperature, the  symbol disappears. The oven does not switch off automatically since manual cooking is done without



setting the cooking time. You have to control cooking and turn it off yourself. When your cooking is completed, turn off the oven by turning the function selection knob and the temperature knob to the off (up) position.

Cooking by setting the cooking time:

You can have the oven turn off automatically at the end of the time by selecting the temperature and operating function specific to your food and setting the cooking time on the timer.

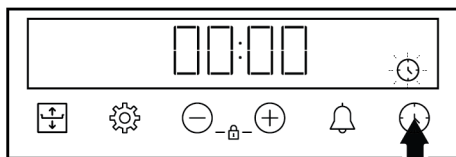
1. Select the operating function for cooking.
2. Touch the  key until the  symbol appears on the display for the cooking time.



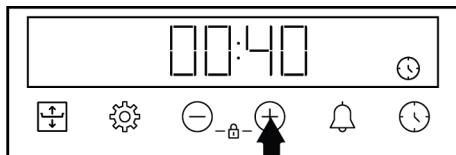

 After setting the operation function and temperature, you can set the cooking time for 30 minutes by touching the  key directly for quick setting of the cooking time and change the time with the  keys.

3. Set the cooking time with the  keys.



 The cooking time increases by 1 minute in the first 15 minutes, after 15 minutes it increases by 5 minutes.

4. Put your food in the oven and set the temperature with the temperature knob.

⇒ Your oven will start operating immediately at the selected function and temperature. The set cooking time starts to count down and the  symbol appears on the display. When the temperature inside the oven reaches the set temperature, the  symbol disappears.

- After the set cooking time is completed, on the display, “End” appears, the  symbol flashes and the timer beeps.
- The warning sounds for two minutes. Press any key to stop the warning. The warning stops and the time of day appears on the display.

Flexible Cooking (Flexi Crisp)

In cases where you want the top or bottom to brown more in your oven cooking, you can achieve a better cooking by using the “Flexible Cooking (Flexi Crisp)” feature. With this function, it is adjusted to give more heat to the upper or lower surface during cooking.

 You can use the flexible cooking feature in the Top and bottom heating, “3D” function and Fan assisted bottom/top heating operating functions, between the temperatures of 150°C-250°C.

 If temperature and function changes are made while the flexible cooking feature is active, the flexible cooking feature will be canceled automatically.

Flexible cooking recommended time table

Suggested flexible cooking times according to the cooking time you will set for the flexible cooking function are given in the table below.

 If the flexible cooking function is not ended, it will be canceled automatically after 15 minutes.

Cooking time (min.)	Flexible Cooking Function Usage Time (min.)
0 - 15	last 5
15 - 45	last 10
45 - above	last 15

To use the flexible cooking feature:

- Start your cooking by selecting the operating function and temperature where the flexible cooking function is active.

 You can use the flexible cooking function without setting the cooking time, by manually controlling it or by setting the cooking time.

- For the surface you want to brown, first touch the  key once.

⇒ At the first touch, the oven continues to operate normally and a single middle line appears on the screen next to 3 lines.

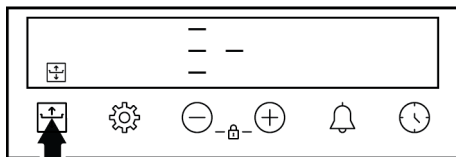

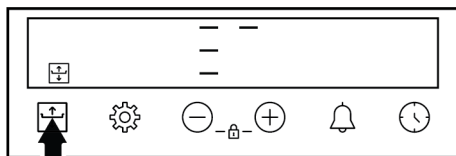

⇒ Touching the  key again activates the top surface frying level and a single upper level line appears on the display next to 3 lines.

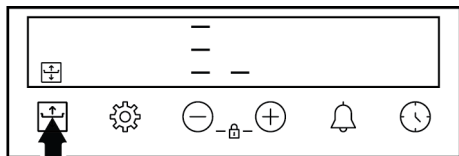

⇒ Touching the  key again activates the frying level of the bottom surface and a single line appears on the bottom level next to the 3 lines on the display.



3. The  symbol remains lit, with the cooking time elapsed or the remaining cooking time approximately 5 seconds after making the setting.



 To cancel the flexible cooking feature manually, press the  key to bring the level line next to the 3 lines on the display to the middle level.

 In terms of cooking safety, the flexible cooking function is active for a maximum of 15 minutes. Then it automatically returns to the normal cooking level and the symbol disappears on the display.



5.3 Settings

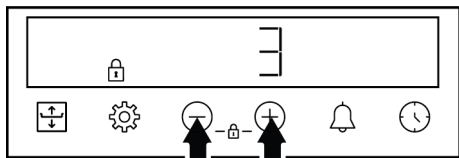

Activating the key lock

By using the key lock feature, you can safeguard the timer from interference.

1. Touch the  keys at the same time until the  symbol appears on the display.





- ⇒ The  symbol is shown on the display and the 3-2-1 count down starts. The key lock activates when the countdown ends. When any key is touched after the key lock is set, the timer sounds an audible signal and the  symbol flashes.

 If you release the  keys before the end of the countdown, the key lock does not activate.

 Timer keys cannot be used when the key lock is on. The key lock will not be cancelled in case of power failure.



Deactivating the key lock

1. Touch the  keys at the same time until the  symbol disappears from the display.
 - ⇒ The  symbol disappears from the display and the key lock is disabled.

Setting the alarm

You can also use the timer of the product for any warning or reminder other than baking. The alarm clock has no effect on the oven operating functions. It is used for warning purposes. For example, you can use the alarm clock when you want to turn the food in the oven at a certain time. As soon as the time you set has expired, the timer gives you an audible warning.

 The maximum alarm time may be 23 hours 59 minutes.

1. Touch the  until the key  symbol appears on the display.

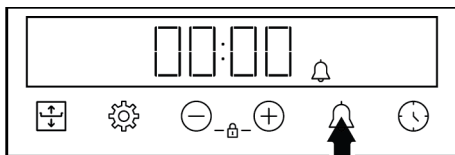

2. Set the alarm time with the  keys.

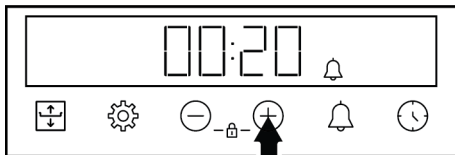

- ⇒ After setting the alarm time, the  symbol remains lit and the alarm time starts to countdown on the display. If the alarm time and baking time are set at the same time, the shorter time is shown on the display.





- After the alarm time is completed, the  symbol starts flashing and gives you an audible warning.

Turning off the alarm

- At the end of the alarm period, the warning sounds for two minutes. Touch any key to stop the audible warning.

⇒ The warning stops and the time of day appears on the display.



If you want to cancel the alarm;

- Touch the  key until the  symbol appears on the display to reset the alarm time. Touch the  key until the “00:00” appears on the display.
- You can also cancel the alarm by touching the  key for a long time.

Adjusting the volume

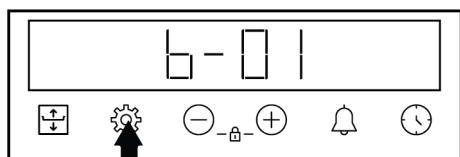
- Touch  key until one of the values **b-01-b-02-b-03** appears on the display.



- Set the desired level with the / keys. (**b-01-b-02-b-03**)

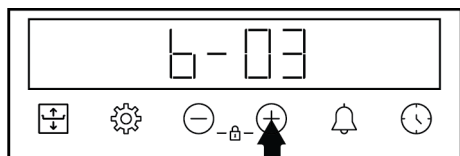

⇒ Touch the  key for confirmation or wait without touching any key. The volume set becomes active after a while.

Setting the display brightness

- Touch  key until one of the values **d-01-d-02-d-03** appears on the display.

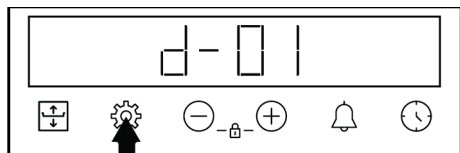



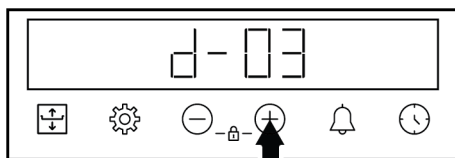

- Set the desired brightness with the / keys. (**d-01-d-02-d-03**)





⇒ Touch the  key for confirmation or wait without touching any key. The brightness set becomes active after a while.

Changing the time of day

On your oven to change the time of day that you have previously set:

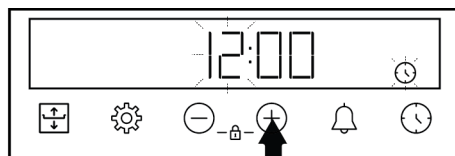
- Touch the  key until the  symbol appears on the display.
- Set the time of day by touching the / keys.



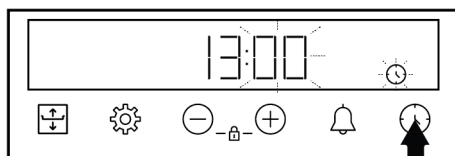

- Touch  or  key to activate the minutes field.

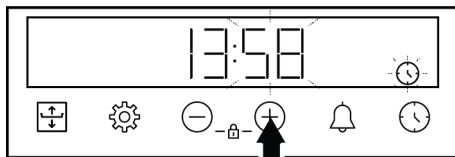

- Touch the / keys to set the minute.



- Confirm the setting by touching the  key.

⇒ The time of day is set and the  symbol disappears on the display.

6 General Information About Baking

You can find tips on preparing and cooking your food in this section.

Plus, this section describes some of the foods tested as producers and the most appropriate settings for these foods. Appropriate oven settings and accessories for these foods are also indicated.

6.1 General Warnings About Baking in the Oven

- While opening the oven door during or after baking, hot-burning steam may emerge. The steam may burn your hand, face and/or eyes. When opening the oven door, stay away.
- Intense steam generated during baking may form condensed water drops on the interior and exterior of the oven and on the upper parts of the furniture due to the temperature difference. This is a normal and physical occurrence.
- The cooking temperature and time values given for foods may vary depending on the recipe and amount. For this reason, these values are given as ranges.
- Always remove unused accessories from the oven before you start cooking. Accessories that will remain in the oven may prevent your food from being cooked at the correct values.
- For foods that you will cook according to your own recipe, you can reference similar foods given in the cooking tables.
- Using the supplied accessories ensures you get the best cooking performance. Always observe the warnings and information provided by the manufacturer for the external cookware you will use.
- Cut the greaseproof paper you will use in your cooking in suitable sizes to the container you will cook. Greaseproof papers that are overflowing from the container can create a risk of burns and affect the quality of your baking. Use the greaseproof paper you will use in the temperature range specified.
- For good baking performance, place your food on the recommended correct shelf. Do not change the shelf position during baking.

6.1.1 Pastries and oven food

General Information

- We recommend using the accessories of the product for a good cooking performance. If you will use an external cookware, prefer dark, non-sticking and heat resistant ware.
- If preheating is recommended in the cooking table, be sure to put your food in the oven after preheating.
- If you will cook by using cookware on the wire grill, place it in the middle of the wire grill, not near the back wall.
- All materials used in making pastry should be fresh and at room temperature.
- The cooking status of the foods may vary depending on the amount of food and the size of the cookware.
- Metal, ceramic and glass moulds extend the cooking time and the bottom surfaces of pastry foods do not brown evenly.
- If you are using baking paper, a small browning can be observed on the bottom surface of the food. In this situation, you may have to extend your cooking period by approximately 10 minutes.
- The values specified in the cooking tables are determined as a result of the tests carried out in our laboratories. Values suitable for you may differ from these values.
- Place your food on the appropriate shelf recommended in the cooking table. Refer to the bottom shelf of the oven as shelf 1.

Tips for baking cakes

- If the cake is too dry, increase the temperature by 10°C and shorten the baking time.

- If the cake is moist, use a small amount of liquid or reduce the temperature by 10°C.
- If the top of the cake is burnt, put it on the lower shelf, lower the temperature and increase the baking time.
- If the inside of the cake is cooked well, but outside is sticky, use less liquid, decrease the temperature and increase the cooking time.

Hints for pastry

- If the pastry is too dry, increase the temperature by 10 °C and shorten the cooking time. Wet the dough sheets with a sauce consisting of milk, oil, egg and yoghurt mixture.
- If the pastry is getting cooked slowly, make sure that the thickness of the pastry you have prepared does not overflow the tray.
- If the pastry is browned on the surface but the bottom is not cooked, make sure that the amount of sauce you will use for the pastry is not too much at the bottom of the pastry. For an even browning, try to spread the sauce evenly between the dough sheets and the pastry.
- Bake your pastry in the position and temperature appropriate to the cooking table. If the bottom is still not browned enough, place it on a bottom shelf for the next cooking.

Cooking table for pastries and oven foods

Suggestions for baking with a single tray

Food	Accessory to be used	Operating function	Shelf position	Temperature (°C)	Baking time (min) (approx.)
Cake on the tray	Standard tray *	Top and bottom heating	3	180	30 ... 40
Cake in the mould	Cake mould on wire grill** **	Fan Heating	2	180	30 ... 40
Small cakes	Standard tray *	Top and bottom heating	3	160	25 ... 35
Small cakes	Standard tray *	Fan Heating	On models with wire shelves : 3 On models without wire shelves : 2	150	25 ... 35
Sponge cake	Round springform pan, 26 cm in diameter on wire grill** **	Top and bottom heating	2	150	30 ... 40
Sponge cake	Round springform pan, 26 cm in diameter on wire grill** **	Fan Heating	2	155	30 ... 40
Cookie	Pastry tray *	Top and bottom heating	3	170	25 ... 35
Cookie	Pastry tray *	Fan Heating	3	170	20 ... 30
Pastry	Standard tray *	Top and bottom heating	2	200	30 ... 40
Pastry	Standard tray *	Fan Heating	2	180	30 ... 40
Bun	Standard tray *	Top and bottom heating	2	200	20 ... 30
Bun	Standard tray *	Fan Heating	3	180	20 ... 30
Whole bread	Standard tray *	Top and bottom heating	3	200	30 ... 40

Food	Accessory to be used	Operating function	Shelf position	Temperature (°C)	Baking time (min) (approx.)
Whole bread	Standard tray *	Fan Heating	3	200	30 ... 40
Lasagne	Glass / metal rectangular container on wire grill **	Top and bottom heating	2 or 3	200	30 ... 40
Apple pie	Round black metal mould, 20 cm in diameter on wire grill **	Top and bottom heating	2	180	50 ... 65
Apple pie	Round black metal mould, 20 cm in diameter on wire grill **	Fan Heating	3	170	50 ... 65
Pizza	Standard tray *	Top and bottom heating	2	200 ... 220	10 ... 20

Suggestions for cooking with two trays

Food	Accessory to be used	Operating function	Shelf position	Temperature (°C)	Baking time (min) (approx.)
Small cakes	2-Standard tray * 4-Pastry tray *	Fan Heating	2 - 4	On models with wire shelves :150 On models without wire shelves :140	On models with wire shelves : 25 ... 40 On models without wire shelves : 30 ... 45
Cookie	2-Standard tray * 4-Pastry tray *	Fan Heating	2 - 4	170	25 ... 35
Pastry	1-Standard tray * 4-Pastry tray *	Fan Heating	1 - 4	180	35 ... 45
Bun	2-Standard tray * 4-Pastry tray *	Fan Heating	2 - 4	180	20 ... 30

Preheating is recommended for all food.

*These accessories may not be included with your product.

**These accessories are not included with your product. They are commercially available accessories.

Cooking table with operating function "Eco fan heating"

- Do not change the temperature setting after starting cooking in the operating function "Eco fan heating".
- Do not open the oven door when cooking in the "Eco fan heating" operating function. If the door does not open, the internal temperature is optimized to save energy, and this temperature may differ from what is shown on the display.
- Do not preheat in the "Eco fan heating" operating function.

Food	Accessory to be used	Shelf position	Temperature (°C)	Baking time (min) (approx.)
Small cakes	Standard tray *	3	160	25 ... 35
Cookie	Standard tray *	3	180	25 ... 35
Pastry	Standard tray *	3	200	45 ... 55
Bun	Standard tray *	3	200	35 ... 45

* These accessories may not be included with your product.

6.1.2 Meat, Fish and Poultry

The key points on grilling

- Seasoning it with lemon juice and pepper before cooking whole chicken, turkey and large pieces of meat will increase cooking performance.
- It takes 15 to 30 minutes more to cook boned meat than fillet by frying.
- You should calculate about 4 to 5 minutes of cooking time per centimetre of the meat thickness.
- After the cooking time is expired, keep the meat in the oven for approximately 10 minutes. The juice of the meat is better distributed to the fried meat and does not come out when the meat is cut.
- Fish should be placed on the medium or low level shelf in a heat resistant plate.
- Cook the recommended dishes in the cooking table with a single tray.

Cooking table for meat, fish and poultry

Food	Accessory to be used	Operating function	Shelf position	Temperature (°C)	Baking time (min) (approx.)
Steak (whole) / Roast (1 kg)	Standard tray *	Fan assisted bottom/top heating	3	15 mins. 250/ max, after 180 ... 190	60 ... 80
Lamb's shank (1,5-2 kg)	Standard tray *	Fan assisted bottom/top heating	3	15 mins. 250/ max, after 170	110 ... 120
Fried chicken (1,8-2 kg)	Wire grill * Place one tray on a lower shelf	Fan assisted bottom/top heating	2	15 mins. 250/ max, after 190	60 ... 80
Fried chicken (1,8-2 kg)	Wire grill * Place one tray on a lower shelf	"3D" function	2	15 mins. 250/ max, after 190	60 ... 80
Turkey (5.5 kg)	Standard tray *	Fan assisted bottom/top heating	1	25 mins. 250/ max, after 180 ... 190	150 ... 210
Turkey (5.5 kg)	Standard tray *	"3D" function	1	25 mins. 250/ max, after 180 ... 190	150 ... 210
Fish	Wire grill * Place one tray on a lower shelf	Fan assisted bottom/top heating	3	200	20 ... 30
Fish	Wire grill * Place one tray on a lower shelf	"3D" function	3	200	20 ... 30

Preheating is recommended for all food.

*These accessories may not be included with your product.

**These accessories are not included with your product. They are commercially available accessories.

6.1.3 Grill

Red meat, fish and poultry meat quickly turns brown when grilled, holds a beautiful crust and does not dry out. Fillet meats, skewer meats, sausages as well as juicy vegetables (tomatoes, onions, etc.) are particularly suitable for grilling.

General warnings

- Food not suitable for grilling carries a fire hazard. Grill only food that is suitable for heavy grill fire. Also, do not place the food too far in the back of the grill. This is the hottest area and fatty foods may catch fire.
- **Close the oven door during grilling. Never grill with the oven door open. Hot surfaces may cause burns!**

The key points of the grill

- Prepare foods of similar thickness and weight as much as possible for the grill.
- Place the pieces to be grilled on the wire grill or wire grill tray by distributing them without exceeding the dimensions of the heater.
- Depending on the thickness of the pieces to be grilled, the cooking times given in the table may vary.
- Slide the wire grill or the wire grill tray to the desired level in the oven. If you are cooking on the wire grill, slide the oven tray to the lower shelf to collect the oils. The oven tray you will slide should be sized to cover the entire grill area. This tray may not be supplied with the product. Put some water into the oven tray for easy cleaning.

Grill table

Food	Accessory to be used	Shelf position	Temperature (°C)	Baking time (min) (approx.)
Fish	Wire grill	4 - 5	250/max	20 ... 25
Chicken pieces	Wire grill	4 - 5	250/max	25 ... 35
Meatball (veal) - 12 amount	Wire grill	4	250/max	20 ... 30
Lamb chop	Wire grill	4 - 5	250/max	20 ... 25
Steak - (meat cubes)	Wire grill	4 - 5	250/max	25 ... 30
Veal chop	Wire grill	4 - 5	250/max	25 ... 30
Vegetable gratin	Wire grill	4 - 5	220	20 ... 30
Toast bread	Wire grill	4	250/max	1 ... 3

It is recommended to preheat for 5 minutes for all grilled food.

Turn pieces of food after 1/2 of the total grilling time.

6.1.4 Shallow or Oil-Free Frying Function

In the "Airfry" function, you can make shallow frying or oil-free frying with hot air in the oven.

General warnings

- Please refer to the recommended baking table for "Airfry" function.
- Use the frying grill (Airfry) provided with the product for this function.

- For a good frying result, place the foods on the frying basket in a way they will not overlap.
- **Place an oven tray on the bottom shelf to collect the oil while frying. Place a heat-resistant baking paper or a similar material recommended for oven use inside the inserted tray.**
- **If a tray is not used on the bottom shelf, any dripping oil or other substances from the food can cause heavy smoke and even flames.**

Frying table for "Airfry" function

Food	Operating function	Shelf position	Temperature (°C)	Baking time (min) (approx.)	Recommended amount
Homemade potato*	Airfry	3	220	20 ... 40	200-1000 g
Frozen potato**	Airfry	3	220	15 ... 35	200-1400 g
Chicken leg/wing	Airfry	3	220	20 ... 40	500-1500 g
Chicken breast	Airfry	3	220	30 ... 40	200-700 g
Whole chicken	Airfry	3	15 minutes 250/ max then 190	60 ... 80	1800-2000 g
Frozen nugget**	Airfry	3	220	15 ... 25	400-1000 g
Meatball	Airfry	3	220	20 ... 30	20-25 pieces
Whole fish	Airfry	3	220	15 ... 25	2-5 pieces
Frozen crunchy fish **(fish fingers)	Airfry	3	220	15 ... 25	500-1500 g
Frozen pastry**	Airfry	3	220	25 ... 35	200-800 g (10-40 pieces)
Frozen pizza**	Airfry	3	220	10 ... 20	2-4 pieces
Sausage	Airfry	3	220	15 ... 25	10-20 pieces
Mixed vegetables	Airfry	3	220	20 ... 25	400-1000 g
Muffin	Airfry	3	220	25 ... 35	20-25 pieces
Stuffed pepper	Airfry	3	220	25 ... 35	20-25 pieces
* Hold the potatoes in water for 30 minutes, dry and add ¼ to 1 tablespoon of oil.					
** Preheat.					

6.1.5 Test foods

- Foods in this cooking table are prepared according to the EN 60350-1 standard to facilitate testing of the product for control institutes.

Cooking table for test meals

Suggestions for baking with a single tray

Food	Accessory to be used	Operating function	Shelf position	Temperature (°C)	Baking time (min) (approx.)
Shortbread (sweet cookie)	Standard tray *	Top and bottom heating	3	140	20 ... 30
Shortbread (sweet cookie)	Standard tray *	Fan Heating	On models with wire shelves :3 On models without wire shelves :2	140	15 .. 25
Small cakes	Standard tray *	Top and bottom heating	3	160	25 ... 35
Small cakes	Standard tray *	Fan Heating	On models with wire shelves : 3 On models without wire shelves : 2	150	25 ... 35

Food	Accessory to be used	Operating function	Shelf position	Temperature (°C)	Baking time (min) (approx.)
Sponge cake	Round springform pan, 26 cm in diameter on wire grill** **	Top and bottom heating	2	150	30 ... 40
Sponge cake	Round springform pan, 26 cm in diameter on wire grill** **	Fan Heating	2	155	30 ... 40
Apple pie	Round black metal mould, 20 cm in diameter on wire grill **	Top and bottom heating	2	180	50 ... 65
Apple pie	Round black metal mould, 20 cm in diameter on wire grill **	Fan Heating	3	170	50 ... 65

Suggestions for cooking with two trays

Food	Accessory to be used	Operating function	Shelf position	Temperature (°C)	Baking time (min) (approx.)
Small cakes	2-Standard tray * 4-Pastry tray *	Fan Heating	2 - 4	On models with wire shelves :150 On models without wire shelves :140	On models with wire shelves : 25 ... 40 On models without wire shelves : 30 ... 45
Shortbread (sweet cookie)	2-Standard tray * 4-Pastry tray *	Fan Heating	2 - 4	140	15 ... 25

Preheating is recommended for all food.

*These accessories may not be included with your product.

**These accessories are not included with your product. They are commercially available accessories.

Grill

Food	Accessory to be used	Shelf position	Temperature (°C)	Baking time (min) (approx.)
Meatball (veal) - 12 amount	Wire grill	4	250/max	20 ... 30
Toast bread	Wire grill	4	250/max	1 ... 3

It is recommended to preheat for 5 minutes for all grilled food.

Turn pieces of food after 1/2 of the total grilling time.

7 Maintenance and Cleaning

7.1 General Cleaning Information

General warnings

- Wait for the product to cool before cleaning the product. Hot surfaces may cause burns!
- Do not apply the detergents directly on the hot surfaces. This may cause permanent stains.
- The product should be thoroughly cleaned and dried after each operation. Thus, food residues shall be easily cleaned and these residues shall be pre-

vented from burning when the product is used again later. Thus, the service life of the appliance extends and frequently faced problems are decreased.

- Do not use steam cleaning products for cleaning.
- Some detergents or cleaning agents cause damage to the surface. Unsuitable cleaning agents are: bleach, cleaning products containing ammonia, acid or chloride, steam cleaning products, descaling agents, stain and rust removers, abrasive cleaning products (cream cleaners, scouring powder, scouring cream, abrasive and scratching scrubber, wire, sponges, cleaning cloths containing dirt and detergent residues).
- No special cleaning material is needed in the cleaning made after each use. Clean the appliance using dishwashing detergent, warm water and a soft cloth or sponge and dry it with a dry cloth.
- Be sure to completely wipe off any remaining liquid after cleaning and immediately clean any food splashing around during cooking.
- Do not wash any component of your appliance in a dishwasher.

Inox - stainless surfaces

- Do not use acid or chlorine-containing cleaning agents to clean stainless-inox surfaces and handles.
- Stainless-inox surface may change colour in time. This is normal. After each operation, clean with a detergent suitable for the stainless or inox surface.
- Clean with a soft soapy cloth and liquid (non-scratching) detergent suitable for inox surfaces, taking care to wipe in one direction.
- Remove lime, oil, starch, milk and protein stains on the glass and inox surfaces immediately without waiting. Stains may rust under long periods of time.
- Cleaners sprayed/applied to the surface should be cleaned immediately. Abrasive cleaners left on the surface cause the surface to turn white.

Enamelled surfaces

- After each use, clean the enamel surfaces using dishwashing detergent, warm water and a soft cloth or sponge and dry them with a dry cloth.
- If your product has an easy steam cleaning function, you can make easy steam cleaning for light non-permanent dirt. (See "Easy Steam Cleaning [▶ 34]").
- For difficult stains, an oven and grill cleaner recommended on the website of your product brand and a non-scratching scouring pad can be used. Do not use an external oven cleaner.
- The oven must cool down before cleaning the cooking area. Cleaning on hot surfaces shall create both fire hazard and damage the enamel surface.

Catalytic surfaces

- The side walls in the cooking area can only be covered with enamel or catalytic walls. It varies by model.
- The catalytic walls have a light matte and porous surface. The catalytic walls of the oven should not be cleaned.
- Catalytic surfaces absorb oil thanks to its porous structure and start to shine when the surface is saturated with oil, in this case it is recommended to replace the parts.

Glass surfaces

- When cleaning glass surfaces, do not use hard metal scrapers and abrasive cleaning materials. They can damage the glass surface.
- Clean the appliance using dishwashing detergent, warm water and a microfiber cloth specific for glass surfaces and dry it with a dry microfiber cloth.
- If there is residual detergent after cleaning, wipe it with cold water and dry with a clean and dry microfiber cloth. Residual detergent may damage the glass surface next time.
- Under no circumstances should the dried-up residue on the glass surface be cleaned off with serrated knives, wire wool or similar scratching tools.

- You can remove the calcium stains (yellow stains) on the glass surface with the commercially available descaling agent, with a descaling agent such as vinegar or lemon juice.
- If the surface is heavily soiled, apply the cleaning agent on the stain with a sponge and wait a long time for it to work properly. Then clean the glass surface with a wet cloth.
- Discolorations and stains on the glass surface are normal and not defects.

Plastic parts and painted surfaces

- Clean plastic parts and painted surfaces using dishwashing detergent, warm water and a soft cloth or sponge and dry them with a dry cloth.
- Do not use hard metal scrapers and abrasive cleaners. They may damage the surfaces.
- Ensure that the joints of the components of the product are not left damp and with detergent. Otherwise, corrosion may occur on these joints.

7.2 Cleaning Accessories

Do not put the product accessories in a dishwasher unless otherwise stated in the user's manual.

Frying grill (Airfry) cleaning

You can wash the basket part of the frying grill in the dishwasher. Intensive wash in the lower basket of the dishwasher is recommended for the basket. The wire frame where the basket is inserted is not suitable to be washed in dishwasher. Clean the wire frame using dishwashing detergent, warm water and a soft cloth or sponge and dry it with a dry cloth.

After using Airfry you can use the easy steam cleaning function if available, to easily clean any oil splatters inside.

7.3 Cleaning the Control Panel

- When cleaning the panels with knob-control, wipe the panel and knobs with a damp soft cloth and dry with a dry cloth.

Do not remove the knobs and gaskets underneath to clean the panel. The control panel and knobs may be damaged.

- While cleaning the inox panels with knob control, do not use inox cleaning agents around the knob. The indicators around the knob can be erased.
- Clean the touch control panels with a damp soft cloth and dry with a dry cloth. If your product has a key lock feature, set the key lock before performing control panel cleaning. Otherwise, incorrect detection may occur on the keys.

7.4 Cleaning the inside of the oven (cooking area)

Follow the cleaning steps described in the "General Cleaning Information" section according to the surface types in your oven.

Cleaning the side walls of the oven

The side walls in the cooking area can only be covered with enamel or catalytic walls. It varies by model. If there is a catalytic wall, refer to the "Catalytic surfaces" section for information.

If your product is a wire shelf model, remove the wire shelves before cleaning the side walls. Then complete the cleaning as described in the "General Cleaning Information" section according to the side wall surface type.

To remove the side wire shelves:

1. Remove the front of the wire shelf by pulling it on the side wall in the opposite direction.
2. Pull the wire shelf towards you to remove it completely.

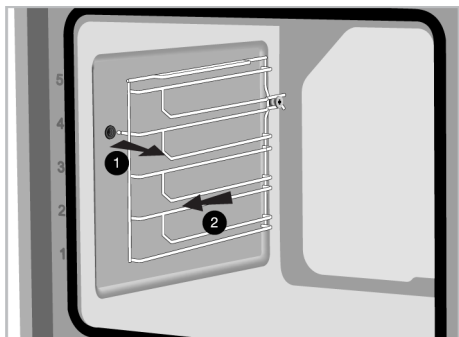

3. To reattach the shelves, the procedures applied when removing them must be repeated from the end to the beginning, respectively.

7.5 Easy Steam Cleaning

This allows cleaning of the dirt (not remaining for a long time) that is softened by the steam inside the oven and by the water droplets condensed in the internal surfaces of the oven easily.

1. Remove all accessories inside the oven.
2. Add 500 ml water into the tray and place it on the 2nd shelf of the oven.

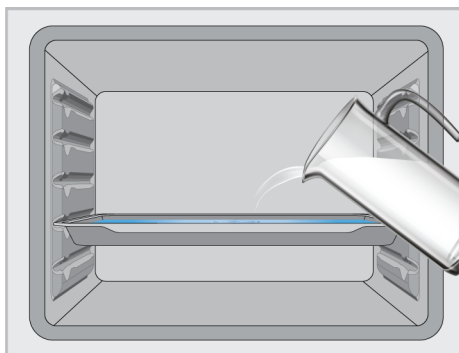

3. Set the oven to the easy steam cleaning operating mode and operate it at 100°C for 15 minutes.

Immediately open the door and wipe the oven interiors with a wet sponge or cloth. Steam will be released when opening the door. This may pose a risk of burns. Be careful when opening the door.

For stubborn dirt, clean the product using dishwashing detergent, warm water and a soft cloth or sponge and dry it with a dry cloth.



In the easy steam cleaning function, it is expected that the added water evaporates and condenses on the inside of the oven and the oven door in order to soften the light dirt formed in your oven. Condensation formed on the oven door may drip around when the oven door is opened. As soon as you open the oven door, wipe off the condensation.

(It varies depending on the product model. It may not be available on your product.) After the condensation inside the oven, puddle or moisture may occur in the pool channel under the oven. Wipe this pool channel with a damp cloth after use and dry it.



7.6 High temperature self-cleaning

The oven is equipped with a pyrolysis feature. The oven heats up to a temperature of approximately 420-480 °C and burns until the existing dirt turns to ash. A strong smoke may be generated. Provide good ventilation. High-temperature cleaning should be performed after approximately every 10 uses of the oven.

General warnings



Hot surfaces cause burns!

Do not touch the product during self-cleaning and keep children away from the product. Wait at least 30 minutes before removing the residue.

- Before using the pyrolysis function, remove all accessories, the telescopic shelf and the side shelves (if any). If not removed, the accessories and side wire shelves will be damaged.
- If your product has a pyro proof accessory (resistant to high temperature self-cleaning), you do not need to remove these accessories from the oven. Whether your accessories are pyro-proof or not is specified in the accessories section. If not specified, your accessories are not resistant to high temperatures. It must be removed from the oven before cleaning to avoid damage.
- Do not clean the door seal. The glass fiber seal is very delicate and easily damaged. If the door seal is damaged, replace it with a new one from an authorized service.



To start the pyrolysis function:

1. Remove all accessories inside the oven. In the models with wire shelves, remember to remove the wire shelf.
2. Before starting the cleaning, clean the outer surfaces of the oven and the food residues inside the oven with soapy cloth.
3. Select the "pyrolysis" (Pyrolysis) function.
 - ⇒ The "P2:00" flashes on the display. If your appliance is equipped with the Eco pyrolysis function, the "Pro" message is displayed on the display for 2 seconds first, and then the P2:00 message starts to flash.



If the "Pro" and then the "ECO" messages are not shown on the display, your appliance is not equipped with the Eco pyrolysis function.

4. Turn the temperature knob to the highest "max" (maximum) temperature.



5. When the pyrolysis function starts, "P2:00" lights up and starts counting down. The pyrolysis time (2 hours) is shown on the display. This time is unchangeable.
6. When the oven reaches a certain temperature after the pyrolysis process starts, the  symbol appears on the timer display and the oven door cannot be opened. Do not force the handle to unlock the door until the cleaning process is finished and the lock symbol disappears from the display.
7. When the cleaning process is finished, "End" appears on the display.
8. After "End" appears on the display, turn the function and temperature knobs to 0 (off) position to end the process.
9. When the  symbol disappears on the display, remove the remaining deposits with vinegar water.
10. Touch any key to stop the audible warning.



After the pyrolysis function is completed, the door lock will be active until the oven cools to the appropriate temperature. If you want to cook at this time, "H" will appear on the display and cooking will not be possible.

Self cleaning function with high temperature – Eco pyrolysis (It varies depending on the product model. It may not be available on your product.)

- ✓ If your oven is not very dirty, we recommend using the "Pyrolysis - economy mode" function. "Pyrolysis - economy mode" function takes less time than the Pyrolysis" function. If the oven is very dirty, the "Pyrolysis - economy mode" function may not be sufficient. In this case, clean it by the "Pyrolysis" function.

1. Remove all accessories inside the oven. In the models with wire shelves, remember to remove the wire shelf.
2. Before starting the cleaning, clean the outer surfaces of the oven and the food residues inside the oven with soapy cloth.
3. Select the "pyrolysis" (Pyrolysis) function.
 - ⇒ The "**P2:00**" and "**Pro**" message is shown on the display for approx. 2 seconds and then the **P2:00** message starts to flash.
4. Tap the ⊕ or ⊖ key.
 - ⇒ The "**ECO**" message is shown on the display for approx. 2 seconds and then the **P1:30** message starts to flash.
5. Turn the temperature knob to the highest "**max**" (maximum) temperature.
6. When the pyrolysis function is started, **P1:30** lights up and starts counting down. The pyrolysis time (1.5 hours) is shown on the display. This time is unchangeable.
7. When the oven reaches a certain temperature after the pyrolysis process starts, the  symbol appears on the timer display and the oven door cannot be opened. Do not force the handle to unlock the door until the cleaning process is finished and the lock symbol disappears from the display.
8. When the cleaning process is finished, "**End**" appears on the display.
9. After "**End**" appears on the display, turn the function and temperature knobs to 0 (off) position to end the process.
10. When the  symbol disappears on the display, remove the remaining deposits with vinegar water.
11. Touch any key to stop the audible warning.



After the pyrolysis function is completed, the door lock will be active until the oven cools to the appropriate temperature. If you want to cook at this time, "**H**" will appear on the display and cooking will not be possible.

7.7 Cleaning the Oven Door

You can remove your oven door and door glasses to clean them. How to remove the doors and windows is explained in the sections "**Removing the oven door**" and "**Removing the inner glasses of the door**". After removing the door inner glasses, clean them using a dishwashing detergent, warm water and a soft cloth or sponge and dry them with a dry cloth. For lime residue that may form on the oven glass, wipe the glass with vinegar and rinse.



Do not use harsh abrasive cleaners, metal scrapers, wire wool or bleach materials to clean the oven door and glass.

Removing the oven door

1. Open the oven door.
2. Open the clips in the front door hinge socket on the right and left by pushing them downwards as shown in the figure.
3. Hinge types vary as (A), (B), (C) types according to the product model. The following figures show how to open each type of hinge.
4. (A) type hinge is available in normal door types.

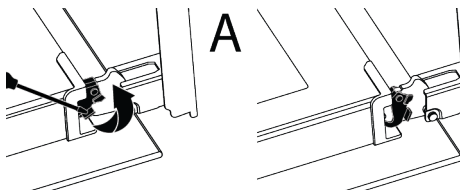

5. (B) type hinge is available in soft closing door types.

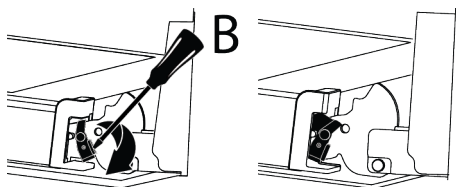

6. (C) type hinge is available in soft opening/closing door types.

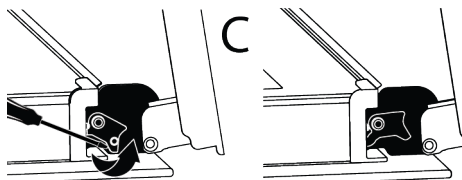

7. Get the oven door to a half-open position.

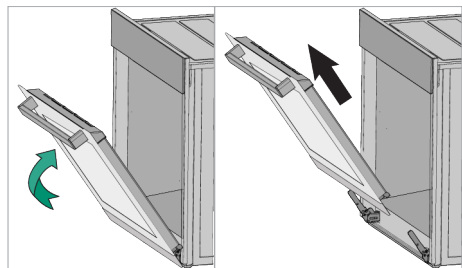

8. Pull the removed door upwards to release it from the right and left hinges and remove it.

i To reattach the door, the procedures applied when removing it must be repeated from the end to the beginning, respectively. When installing the door, be sure to close the clips on the hinge socket.

7.8 Removing the Inner Glass of The Oven Door

Inner glass of the product's front door may be removed for cleaning.

1. Open the oven door.
2. Pull the plastic component, attached on the upper section of the front door, towards yourself by simultaneously pushing on the pressure points on both sides of the component and remove it.

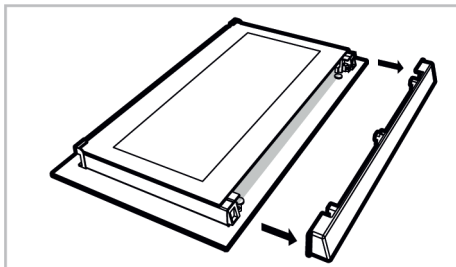
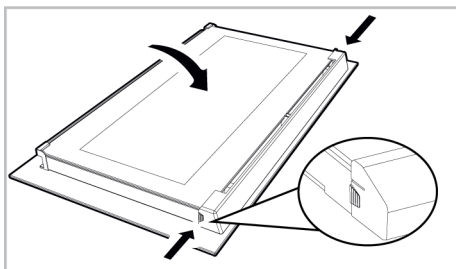

3. As shown in the figure, gently lift the innermost glass (1) towards "A" and then, remove it by pulling towards "B".

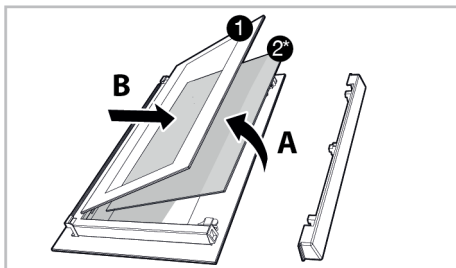

1 Innermost glass 2* Inner glass (it may not be available for your product)

4. If your product has an inner glass (2), repeat the same process to detach it (2).
5. The first step of regrouping the door is to reassemble the inner glass (2). Place the bevelled edge of the glass to meet the bevelled edge of the plastic slot. (If your product has an inner glass). Inner glass (2) must be attached to the plastic slot closest to the innermost glass (1).
6. While reassembling the innermost glass (1), pay attention to place the printed side of the glass on the inner glass. It is

crucial to place the lower corners of the innermost glass (1) to meet the lower plastic slots.

7. Push the plastic component towards the frame until a "click" sound is heard.

7.9 Cleaning the Oven Lamp

In the event that the glass door of the oven lamp in the cooking area becomes dirty; clean using dishwashing detergent, warm water and a soft cloth or sponge and dry with a dry cloth. In case of oven lamp failure, you can replace the oven lamp by following the sections that follow.

Replacing the oven lamp

General Warnings

- To avoid the risk of electric shock before replacing the oven lamp, disconnect the product and wait for the oven to cool. Hot surfaces may cause burns!
- This oven is powered by an incandescent lamp with less than 40 W, less than 60 mm in height, less than 30 mm in diameter, or a halogen lamp with G9 sockets with less than 60 W power. Lamps are suitable for operation at temperatures above 300 °C. Oven lamps are available from Authorised Services or licensed technicians. This product contains a G energy class lamp.
- The position of the lamp may differ from that is shown in the figure.
- The lamp used in this product is not suitable for use in the lighting of home rooms. The purpose of this lamp is to help the user see food products.
- The lamps used in this product must withstand extreme physical conditions such as temperatures above 50 °C.

If your oven has a round lamp,

1. Disconnect the product from the electricity.
2. Remove the glass cover by turning it counter clockwise.

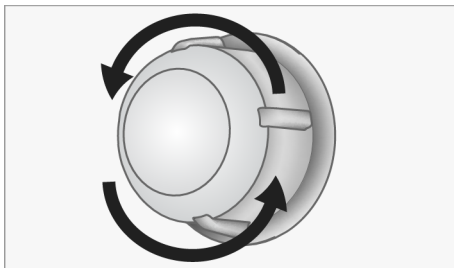

3. If your oven lamp is type (A) shown in the figure below, rotate the oven lamp as shown in the figure and replace it with a new one. If it is type (B) model, pull it out as shown in the figure and replace it with a new one.

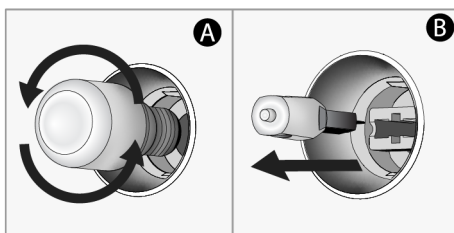

4. Refit the glass cover.

If your oven has a square lamp,

1. Disconnect the product from the electricity.
2. Remove the wire shelves according to the description.

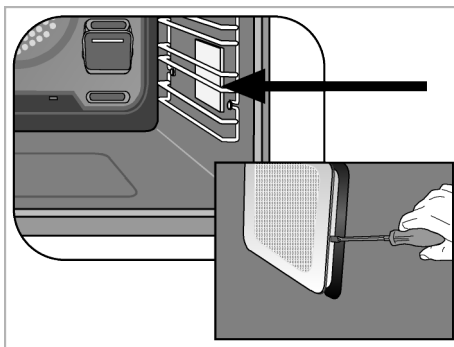

3. Lift the lamp's protective glass cover with a screwdriver. Remove the screw first, if there is a screw on the square lamp in your product.

4. If your oven lamp is type (A) shown in the figure below, rotate the oven lamp as shown in the figure and replace it with a new one. If it is type (B) model, pull it out as shown in the figure and replace it with a new one.

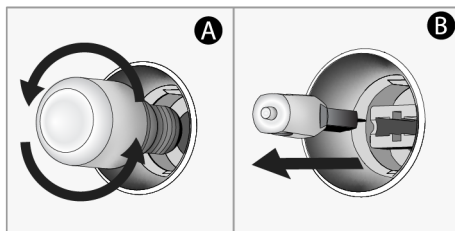

5. Refit the glass cover and wire shelves.

8 Troubleshooting

If the problem persists after following the instructions in this section, contact your vendor or an Authorized Service. Never try to repair your product yourself.

Steam is emanated while the oven is working.

- It is normal to see vapour during operation. >>> This is not an error.

Water droplets appear while cooking

- The steam generated during cooking condenses when it comes into contact with cold surfaces outside the product and may form water droplets. >>> This is not an error.

Metal sounds are heard while the product is warming and cooling.

- Metal parts may expand and make sounds when heated. >>> This is not an error.

The product does not work.

- Fuse may be faulty or blown. >>> Check the fuses in the fuse box. Change them if necessary or reactivate them.
- The appliance may not be plugged to the (grounded) outlet. >>> Check if the appliance is plugged in to the outlet.
- (If there is timer on your appliance) Keys on the control panel do not work. >>> If your product has a key lock, the key lock may be enabled, disable the key lock.

Oven light is not on.

- Oven lamp may be faulty. >>> Replace oven's lamp.

- No electricity. >>> Ensure the mains is operational and check the fuses in the fuse box. Change the fuses if necessary or reactivate them.

Oven is not heating.

- The oven may not be set to a specific cooking function and/or temperature. >>> Set the oven to a specific cooking function and/or temperature.
- No electricity. >>> Ensure the mains is operational and check the fuses in the fuse box. Change the fuses if necessary or reactivate them.

Willkommen!

Sehr geehrter Kunde,

Vielen Dank, dass Sie sich für das Beko Produkt entschieden haben. Wir stellen Ihnen dieses Produkt vor, das mit hoher Qualität und Technologie hergestellt wurde, um Ihnen die beste Effizienz zu bieten. Lesen Sie deswegen dieses Handbuch und alle anderen mitgelieferten Dokumentationen sorgfältig durch, bevor Sie das Produkt verwenden.

Beachten Sie alle Informationen und Warnungen im Benutzerhandbuch. Auf diese Weise schützen Sie sich und Ihr Produkt vor den Gefahren, die auftreten können.

Bewahren Sie das Benutzerhandbuch auf. Wenn Sie das Produkt an eine andere Person weitergeben, geben Sie das Handbuch mit. Die Garantiebedingungen, Verwendungs- und Fehlerbehebungsmethoden für Ihr Produkt sind in der Bedienungsanleitung enthalten.

Die Symbole und ihre Beschreibungen in der Bedienungsanleitung:



Gefahr, die zum Tod oder zu Verletzungen führen kann.



Wichtige Informationen oder nützliche Anwendungstipps.



Bitte lesen Sie das Benutzerhandbuch.



Warnung vor heißer Oberfläche.

HINWEIS Gefahr, die zu materiellen Schäden am Produkt oder seiner Umgebung führen kann.

Arçelik A.Ş.

Karaağaç caddesi No:2-6
34445 Sütlüce/Istanbul/TURKEY

Made in TURKEY

Inhaltsverzeichnis

1 Sicherheitshinweise	42
1.1 Verwendungszweck	42
1.2 Besondere Sicherheitshinweise rund um Kinder, schutzbedürftige Menschen und Haustiere	43
1.3 Sicherheitshinweise zu Elektroge- räten	44
1.4 Sicherheit beim Transport	45
1.5 Sicherheitshinweise zur Installati- on	46
1.6 Sicher bedienen	46
1.7 Warnhinweise zu hohen Tempe- raturen	47
1.8 Verwendung von Zubehör	47
1.9 Sicherheit beim Kochen	47
1.10 Sicherheitshinweise zum Reini- gen und Pflegen	48
1.11 Hochtemperatur-Selbstreinigung (Pyrolyse)	49
2 Hinweise zum Umweltschutz	49
2.1 Abfallrichtlinie	49
2.1.1 Informationen zur Entsorgung ..	49
2.2 Paketinformationen	50
2.3 Tipps zum Energiesparen	50
3 Ihr neues Gerät	51
3.1 Produkteinführung	51
3.2 Bedienfeld und Bedienung	51
3.2.1 Bedienfeld	52
3.2.2 Einführung des Ofenbedien- felds	52
3.3 Ofenfunktionen	53
3.4 Produktzubehör	53
3.5 Verwendung von Produktzubehör	54
3.6 Technische Spezifikationen	58
4 Erste Verwendung	59
4.1 Erste Timer-Einstellung	59
4.2 Erstreinigung	59
5 Benutzung des Backofens	60
5.1 Allgemeine Informationen zur Verwendung des Backofens	60
5.2 Bedienung der Backofensteuer- gerätes	60
5.3 Einstellungen	63

6 Allgemeine Hinweise zum Ba- cken	65
6.1 Allgemeine Warnhinweise zum Backen im Ofen	65
6.1.1 Backwaren und andere Ofenge- richte	66
6.1.2 Fleisch, Fisch und Geflügel	68
6.1.3 Grillen	69
6.1.4 Funktion oberflächliches oder ölfreies Braten	70
6.1.5 Testspeisen	71
7 Wartung und Reinigung	73
7.1 Allgemeine Reinigungshinweise ...	73
7.2 Reinigung des Zubehörs	74
7.3 Bedienfeld reinigen	74
7.4 Reinigung der Innenseite des Ofens (Kochbereich)	75
7.5 Einfache Dampfreinigung	75
7.6 Hochtemperatur-Selbstreinigung .	76
7.7 Reinigung der Ofentür	78
7.8 Entfernen des inneren Glases der Backofentür	79
7.9 Reinigen der Backofenlampe	80
8 Fehlerbehebung	81

DE



1 Sicherheitshinweise

- Dieser Abschnitt enthält die Sicherheitshinweise, die erforderlich sind, um die Gefahr von Personen- oder Sachschäden zu vermeiden.
- Bei Weitergabe des Produkts an eine andere Person zum persönlichen Gebrauch oder zum Gebrauch aus zweiter Hand sind auch die Bedienungsanleitung, Produktetiketten und andere relevante Dokumente und Teile mitzugeben.
- Für Schäden, die bei Nichtbeachtung dieser Hinweise entstehen, übernimmt unser Unternehmen keine Haftung.
- Bei Nichtbeachtung dieser Anweisungen erlischt jegliche Garantie.
- Lassen Sie die Installations- und Reparaturarbeiten immer vom Hersteller, dem autorisierten Kundendienst oder einer vom Importeur zu benennenden Person durchführen.
- Verwenden Sie nur Originalersatzteile und Originalzubehör.
- Reparieren oder ersetzen Sie keine Komponenten des Produkts, es sei denn, dies ist im Benutzerhandbuch klar angegeben.
- Nehmen Sie keine technischen Veränderungen am Produkt vor.



1.1 Verwendungszweck

- Dieses Produkt wurde für die Verwendung zu Hause entwickelt. Es ist nicht für die kommerzielle Nutzung geeignet.
- Verwenden Sie das Produkt nicht in Gärten, Balkonen oder anderen Außenbereichen. Dieses Produkt ist für den Einsatz in Haushalten und in der Personalküche von Geschäften, Büros und anderen Arbeitsumgebungen vorgesehen.
- **WARNUNG:** Dieses Produkt sollte nur für Kochzwecke verwendet werden. Es sollte nicht für andere Zwecke verwendet werden, wie z.B. zum Heizen des Raumes.
- Der Ofen kann zum Auftauen, Backen, Braten und Grillen von Lebensmitteln verwendet werden.
- Dieses Produkt; sollte nicht zum Heizen, Vorwärmen von Tellern oder zum Trocknen von Handtüchern oder Kleidung am Griff verwendet werden.

1.2 Besondere Sicherheitshinweise rund um Kinder, schutzbedürftige Menschen und Haustiere



- Das Gerät darf nur dann von Kindern ab 8 Jahren und von Menschen, die unter körperlichen oder geistigen Einschränkungen leiden, bedient werden, wenn diese zuvor gründlich über die möglichen Gefahren des Gerätes und einen sicheren Umgang damit aufgeklärt wurden. Dies gilt natürlich auch für sämtliche sonstigen Leute, die sich mit solchen Geräten noch nicht auskennen.
- Lassen Sie Kinder nicht mit dem Gerät spielen. Reinigungs- und leichte Wartungstätigkeiten dürfen nur dann von Kindern erledigt werden, wenn sie dabei stets unter Aufsicht stehen.
- Das Gerät sollte nicht von Menschen bedient werden, die unter körperlichen oder geistigen Einschränkungen leiden, sofern diese nicht stets beaufsichtigt werden und gründlich mit der Bedienung des Gerätes vertraut gemacht wurden. Dies gilt natürlich auch für Kinder.
- Kinder sollten stets beaufsichtigt werden, damit sie nicht mit dem Gerät spielen.
- Elektrogeräte können immer eine Gefahr für Kinder und Haustiere darstellen. Kinder und Haustiere dürfen nicht mit dem Gerät spielen, nicht darauf klettern, nicht in das Gerät steigen.
- Stellen Sie keine Gegenstände auf dem Gerät ab, die Kinder zu erreichen versuchen könnten.
- **WARNUNG:** Vergessen Sie nicht, dass Teile des Gerätes im Betrieb heiß bis sehr heiß werden. Halten Sie Kinder vom Gerät fern.
- Bewahren Sie das Verpackungsmaterial so auf, dass Kinder nicht herankommen. Es besteht ernsthafte Verletzungs- und Erstickungsgefahr.
- Stellen Sie niemals schwere Gegenstände auf der geöffneten Backofentür ab, lassen Sie Kinder nicht darauf sitzen. Der Backofen kann umkippen, die Türscharniere können beschädigt werden.
- Schneiden Sie den Netzstecker ab, sorgen Sie dafür, dass das Gerät keinesfalls im Betrieb genommen werden kann, bevor Sie das Gerät entsorgen. Und

vergessen Sie dabei nicht, dass Kinder oft äußerst erfinderisch sein können!

1.3 Sicherheitshinweise zu Elektrogeräten

- Schließen Sie das Gerät an eine Schutzkontaktsteckdose an. Achten Sie darauf, dass die Sicherung des Stromkreises zu den Angaben auf dem Typenschild des Gerätes passt. Lassen Sie die Erdung von einem qualifizierten Elektriker erledigen. Benutzen Sie das Gerät nicht ohne ordnungsgemäße Erdung gemäß nationalen Richtlinien.
- Netzstecker oder elektrischer Anschluss des Gerätes sollten stets gut erreichbar sein und bleiben (wo es nicht von der Flamme des Kochfelds beeinflusst wird). Falls Netzstecker oder elektrischer Anschluss nicht an stets erreichbarer Stelle möglich sind, sollte ein allpoliger Trennschalter (Sicherungen, Schalter etc.) in die Zuleitung integriert werden, der den elektrotechnischen Vorgaben entspricht und natürlich gut erreichbar sein sollte.
- Das Gerät darf bei Installation, Reparatur und beim Umstellen/Verrücken nicht mit der Stromversorgung verbunden sein.
- Schließen Sie das Gerät an eine Steckdose an, deren Spannung und Netzfrequenz den Angaben auf dem Typenschild des Gerätes entspricht.
- Verfügt Ihr Produkt über kein Netzkabel, verwenden Sie nur das im Kapitel „Technische Daten“ beschriebene Netzkabel.
- Klemmen Sie das Netzkabel nicht unter oder hinter das Gerät. Stellen Sie keine schweren Gegenstände auf dem Netzkabel ab. Netzkabel dürfen nicht geknickt oder gequetscht werden und sie, dürfen keine heißen Stellen berühren.
- Die Rückseite des Backofens wird heiß, wenn er in Betrieb ist. Netzkabel dürfen daher nicht die Rückwand berühren; die Isolierung kann schmelzen, Kurzschlüsse oder Stromschläge sind in diesem Fall vorprogrammiert.
- Achten Sie darauf, dass Versorgungskabel nicht in der Ofentür eingeklemmt werden, verlegen Sie Kabel nicht über heiße Stellen. Andernfalls kann die Kabelisolierung schmelzen

und als Folge eines Kurzschlusses einen Brand verursachen.

- Verwenden Sie nur Originalkabel. Verwenden Sie keine gekürzten, beschädigten oder Verlängerungskabel.
- Falls das Netzkabel beschädigt wird, muss es vom Hersteller, dem autorisierten Kundendienst oder einer vom Importeur angegebenen Fachkraft instandgesetzt werden, damit es nicht zu Gefährdungen kommt.
- **WARNUNG:** Trennen Sie das Gerät vollständig von der Stromversorgung, bevor Sie die Ofenlampe wechseln. Andernfalls besteht Stromschlaggefahr. Ziehen Sie den Netzstecker oder schalten Sie die zugehörige Sicherung ab.

Wenn Ihr Produkt über ein Netzkabel und einen Stecker verfügt:

- Schließen Sie das Gerät nicht an defekte oder marode Steckdosen an. Dazu zählen Steckdosen, die nicht mehr fest in der Wand sitzen, bei denen Kabel oder Beschädigungen zu sehen sind, auch verschmutzte, verölte Steckdosen sowie Steckdosen, die in Kontakt mit Wasser oder anderen Flüssigkeiten

kommen können – zum Beispiel durch Wasser, das von der Arbeitsplatte tropft.

- Berühren Sie den Netzstecker niemals mit feuchten oder gar nassen Händen! Niemals durch Ziehen am Kabel den Stecker ziehen, immer am Stecker festhalten.
- Achten Sie darauf, dass der Netzstecker immer vollständig in die Steckdose eingesteckt ist. Andernfalls können Funken überschlagen, es besteht Brandgefahr.



1.4 Sicherheit beim Transport

- Trennen Sie das Gerät vollständig von der Stromversorgung, auch wenn es nur über sehr kurze Strecken transportiert, also nur umgesetzt wird.
- Das Gerät ist schwer, Sie brauchen also mindestens einen zusätzlichen Helfer.
- Verwenden Sie die Tür und/oder den Griff nicht zum Transport oder zur Bewegung des Produkts.
- Legen Sie keine anderen Gegenstände auf das Produkt und tragen Sie das Produkt aufrecht.
- Hüllen Sie das Gerät vor dem Transportieren mit Luftpolsterfolie (die mit den kleinen Bla-

sen) oder kräftigem Karton ein, anschließend mit Klebeband fixieren. Fixieren Sie auch entnehmbare oder bewegliche Teile des Gerätes großzügig mit Klebeband, damit nichts beschädigt wird.

- Prüfen Sie das Gerät nach dem Transport akribisch auf Transportschäden.

1.5 Sicherheitshinweise zur Installation

- Prüfen Sie das Gerät auf Beschädigungen, bevor es an die Installation geht. Falls Sie Beschädigungen feststellen sollten, installieren Sie das Gerät nicht.
- Stellen Sie das Gerät nicht in der Nähe von Wärmequellen (z. B. Heizungen, Heizöfen und dergleichen) auf.
- Halten Sie die Umgebung aller Lüftungskanäle des Produkts offen.
- Verzichten Sie auf eine Aufstellung hinter Dekotüren, da Überhitzung droht.

1.6 Sicher bedienen

- Stellen Sie sicher, dass das Produkt nach jedem Gebrauch ausgeschaltet ist.

- Falls Sie das Gerät längere Zeit nicht nutzen, ziehen Sie den Netzstecker oder schalten die Sicherung ab.
- Benutzen Sie das Gerät nicht, falls Sie Fehlfunktionen oder Beschädigungen feststellen. Falls etwas nicht stimmen sollte, trennen Sie die Stromversorgung/Gaszufuhr des Gerätes und wenden sich an den autorisierten Kundendienst.
- Benutzen Sie das Produkt nicht wenn die Vordertürglas-scheibe, falls die Scheibe entfernt oder beschädigt ist.
- Steigen Sie niemals auf das Gerät.
- Verwenden Sie das Produkt niemals, wenn Ihr Urteilsvermögen oder Ihre Koordination durch den Konsum von Alkohol und/oder Drogen beeinträchtigt wird.
- Brennbare Gegenstände im Garraum können Feuer fangen. Bewahren Sie niemals brennbare Gegenstände im Ofen auf.
- Der Backofengriff mag dazu verführen, ist aber dennoch keinesfalls ein Handtuchtrockner. Hängen Sie keine Handtücher, Handschuhe oder ähnliche Dinge an den Griff.
- Die Scharniere der Gerätetür bewegen sich beim Öffnen und Schließen der Tür und können

sich verklemmen. Fassen Sie die Tür beim Öffnen oder Schließen nicht am Teil mit den Scharnieren.

1.7 Warnhinweise zu hohen Temperaturen

- **WARNUNG:** Die zugänglichen Teile des Geräts werden während des Gebrauchs heiß. Es ist darauf zu achten, das Produkt und die Heizelemente nicht zu berühren. Kinder unter 8 Jahren sollten nur unter Aufsicht eines Erwachsenen die Nähe des eingeschalteten Gerätes gelassen werden.
- Stellen Sie keine brennbaren oder gar explosiven Gegenstände in der Nähe des Gerätes ab – auch an den Seiten des Gerätes kann es im Betrieb heiß werden.
- Halten Sie beim Öffnen der Ofentür Abstand, da heißer Dampf aus der Tür austritt. Der Dampf kann Hände, Gesicht und Augen verbrühen.
- Während des Betriebs kann das Produkt heiß werden. Achten Sie darauf, heiße Teile, das Innere des Ofens und die Heizelemente nicht berühren.
- Verwenden Sie immer hitzebeständige Backofenhandschuhe, wenn Sie Speisen in den

heißen Backofen geben oder aus dem heißen Ofen nehmen usw.

1.8 Verwendung von Zubehör

- Achten Sie darauf, Grill und Bleche richtig auf den Rost zu stellen. Mehr dazu finden Sie im Abschnitt „**Zubehör verwenden**“.
- Zubehör im Garraum kann das Glas der Ofentür beim Schließen beschädigen, wenn es nicht richtig sitzt. Schieben Sie Zubehörteile immer komplett in den Garraum.

1.9 Sicherheit beim Kochen

- Seien Sie vorsichtig, wenn Sie alkoholische Getränke in Ihren Gerichten verwenden. Alkohol verdampft bei hohen Temperaturen und kann Feuer verursachen, da er sich bei Kontakt mit heißen Oberflächen entzünden kann.
- Speisereste, Öl, Fett und andere brennbare Dinge im Garraum und in unmittelbarer Nähe können Feuer fangen. Entfernen Sie solche Verunreinigungen vor der nächsten Nutzung.

- Lebensmittelvergiftungsgefahr: Lassen Sie Speisen nicht länger als etwa 1 Stunde vor und nach der Zubereitung im Backofen. Manche Lebensmittel verderben sehr schnell; und eine Lebensmittelvergiftung kann die Folge sein.
- Erhitzen Sie geschlossene Dosen und Gläser nicht im Backofen. Der Druck, der sich in der Dose/dem Glas aufbauen würde, könnte sie zum Platzen bringen.
- Legen Sie Kochgeschirr oder Ofenzubehör (Rost, Blech etc.) mit Backpapier aus, geben Sie die Speisen dazu, stellen Sie dann alles in den bereits vorgeheizten Ofen. Entfernen Sie überschüssiges Backpapier, das über den Rost, das Blech oder den Behälter hinausragt, damit das Backpapier nicht an die Heizelemente gerät. Verwenden Sie Backpapier niemals bei Ofentemperaturen, für die das Papier nicht mehr geeignet ist. Legen Sie den Ofenboden niemals mit Backpapier aus!
- Stellen Sie Bleche, Teller, Behälter und dergleichen nicht direkt auf den Ofenboden, bedecken Sie den Ofenboden nicht mit Alufolie. Andernfalls kann sich ein Hitzestau bilden, der den Ofenboden und die Teile darunter beschädigen kann.
- Halten Sie die Ofentür beim Grillen geschlossen. Heiße Oberflächen verursachen Verbrennungen!
- Speisen, die sich nicht zum Grillen eignen, können sich entzünden und Brände verursachen. Grillen Sie nur Speisen, denen die hohen Grilltemperaturen nichts ausmachen. Achten Sie auch auf einen gewissen Abstand der Speisen zur Rückwand des Ofens. Dort entsteht die größte Hitze, daher können stark fetthaltige Speisen Feuer fangen.

1.10 Sicherheitshinweise zum Reinigen und Pflegen



- Warten Sie, bis das Produkt abgekühlt ist, bevor Sie das Produkt reinigen. Heiße Oberflächen verursachen Verbrennungen!
- Waschen Sie das Gerät nicht mit Wasser ab, besprühen Sie das Gerät nicht mit Wasser! Es besteht Stromschlaggefahr!
- Verwenden Sie zum Reinigen des Produkts keine Dampfreiniger, da dies einen elektrischen Schlag verursachen kann.

- Verzichten Sie beim Reinigen der Backofentür und der Türscheibe auf scharfe Scheuermittel, Metallschaber, Stahlwolle sowie Bleichmittel. Solche Dinge können die Glasflächen zerkratzen und anderweitig beschädigen.
- Halten Sie das Bedienfeld immer sauber und trocken. Eine Müllkippe und eine verschmutzte Oberfläche können zu Problemen bei der Bedienung der Funktionen führen.

1.11 Hochtemperatur-Selbstreinigung (Pyrolyse)

- Bei der Selbstreinigung heizt sich Ihr Ofen noch stärker als im regulären Betrieb auf. Halten Sie Kinder fern.
- Heiße Oberflächen verursachen Verbrennungen! Berühren Sie das Gerät nicht bei der Selbstreinigung, halten Sie Kinder unbedingt fern. Lassen Sie das Gerät mindestens 30 Mi-

nuten lang abkühlen, bevor Sie die Verbrennungsrückstände aus dem Ofen entfernen.

- Da Speisereste bei der Selbstreinigung verbrannt werden, entsteht dabei natürlich auch Rauch. Sorgen Sie daher für eine gute Belüftung Ihrer Küche, während die Selbstreinigung läuft.
- Reinigen Sie die Außenflächen des Ofens, beseitigen Sie Speisereste im Ofeninnenraum grob mit einem Tuch und etwas Seifenwasser, bevor es an die eigentliche Reinigung geht. Nehmen Sie sämtliches Zubehör und alle Kochutensilien aus dem Ofen. Sofern Ihr Gerät mit pyrolysesicherem Zubehör (dem die hohen Temperaturen bei der Selbstreinigung nichts ausmachen) geliefert wird, können Sie solches Zubehör im Ofen belassen.
- Wenn sich über Ihrem Backofen ein Kochfeld befindet, dürfen Sie dieses während der Prolyse nicht bedienen.

2 Hinweise zum Umweltschutz

2.1 Abfallrichtlinie

2.1.1 Informationen zur Entsorgung

Dieses Produkt entspricht der EU-WEEE-Richtlinie (2012/19/EU). Dieses Produkt trägt ein Klassifizierungssymbol für elektrische und elektronische Altgeräte (WEEE).



Dieses Produkt wurde Teilen und Materialien von hoher Qualität gefertigt, die wiederverwendet werden können und zum Recycling geeignet sind.

Entsorgen Sie das Abfallprodukt am Ende seiner Lebensdauer nicht mit dem normalen Hausmüll und anderen Ab-

fällen. Bringen Sie es zu einer Recycling-Sammelstelle für elektrische und elektronische Altgeräte. Diese Sammelstellen können Sie bei Ihrer örtlichen Verwaltung erfragen. Die ordnungsgemäße Entsorgung des Geräts trägt dazu bei, negative Folgen für die Umwelt und die menschliche Gesundheit zu vermeiden.

Einhaltung der RoHS-Richtlinie:

Das von Ihnen erworbene Produkt entspricht der EU-RoHS-Richtlinie (2011/65/EU). Es enthält keine schädlichen und verbotenen Materialien, die in der Richtlinie angegeben sind.

2.2 Paketinformationen

Verpackungsmaterialien des Produkts werden gemäß unseren nationalen Umweltvorschriften aus recycelbaren Materialien hergestellt. Entsorgen Sie den Verpackungsabfall nicht mit dem Hausmüll oder anderen Abfällen, sondern bringen Sie ihn zu den von den örtlichen Behörden vorgesehenen Sammelstellen für Verpackungsmaterial.

2.3 Tipps zum Energiesparen

Gemäß EU 66/2014 sind die Informationen zur Energieeffizienz auf der mit dem Produkt gelieferten Quittung zu finden.

Die folgenden Vorschläge sollen Ihnen helfen, Ihr Gerät besonders wirtschaftlich und energiesparend zu benutzen.

- Tauen Sie gefrorene Speisen vor dem Backen auf.
- Benutzen Sie im Ofen möglichst dunkles oder emailliertes Kochgeschirr, das Hitze besonders gut leitet.
- Wenn im Rezept oder der Bedienungsanleitung angegeben, immer vorheizen. Verzichten Sie auf häufiges Öffnen der Ofentür.
- Schalten Sie das Produkt bei längeren Backzeiten 5 bis 10 Minuten vor Ende des Backvorgangs aus. Durch die Nutzung der Restwärme können Sie bis zu 20 % Strom einsparen.
- Versuchen Sie, möglichst mehrere Gerichte auf einmal im Ofen zuzubereiten. Sie können zwei Töpfe gleichzeitig auf den Rost stellen. Obendrein: Wenn Sie zwei Gerichte gleich nacheinander garen, sparen Sie natürlich auch Energie, da der Ofen seine Wärme nicht verliert.
- Öffnen Sie die Ofentür nicht, wenn Sie die „Öko-Heißluft“-Funktion verwenden. Wenn Sie die Tür geschlossen halten, wird die Innentemperatur beim Einsatz der „Öko-Heißluft“-Funktion in einem optimal zum Energiesparen geeigneten Bereich gehalten. Diese Temperatur kann etwas von der Displayanzeige abweichen.

3 Ihr neues Gerät

3.1 Produkteinführung

DE

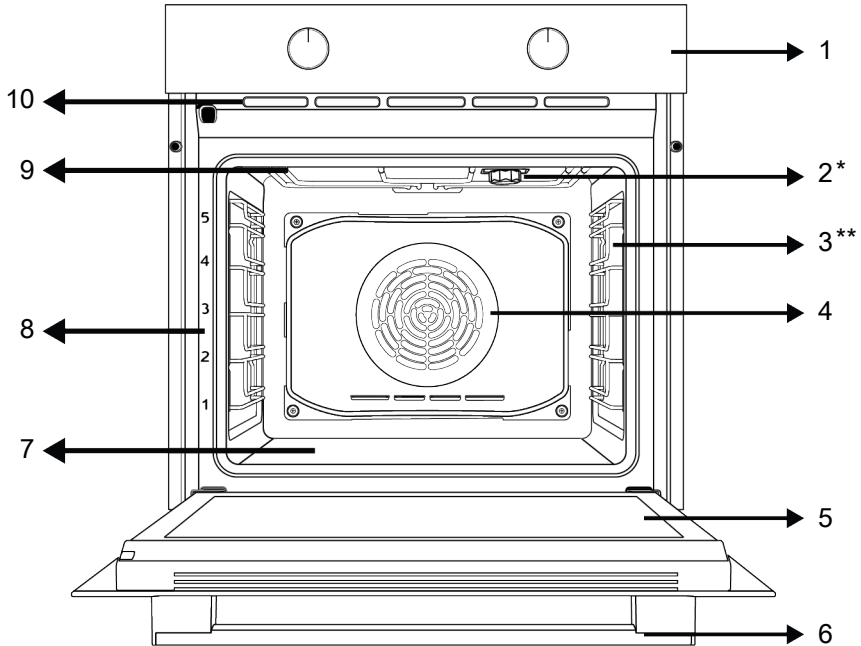

- 1 Bedienfeld
- 3 Drahtregale
- 5 Durch
- 7 Untere Heizung (unter der Stahlplatte)
- 9 Obere Heizung

- 2 Lampe
- 4 Lüftermotor (hinter Stahlplatte)
- 6 Handhabung
- 8 Regal-Positionen
- 10 Belüftungsöffnungen

* Variiert je nach Modell. Ihr Produkt ist möglicherweise nicht mit einer Lampe ausgestattet, oder der Typ und die Position der Lampe weichen von der Abbildung ab.

** Variiert je nach Modell. Ihr Produkt ist möglicherweise nicht mit einem Drahtgestell ausgestattet. In der Abbildung ist ein Produkt mit Drahtgestell als Beispiel dargestellt.

3.2 Bedienfeld und Bedienung

In diesem Abschnitt erfahren Sie, welche Funktionen das Bedienfeld Ihres Gerätes bietet und wie Sie diese bedienen. Abbildungen und einige Funktionen können je nach Produktmodell etwas unterschiedlich ausfallen.

3.2.1 Bedienfeld

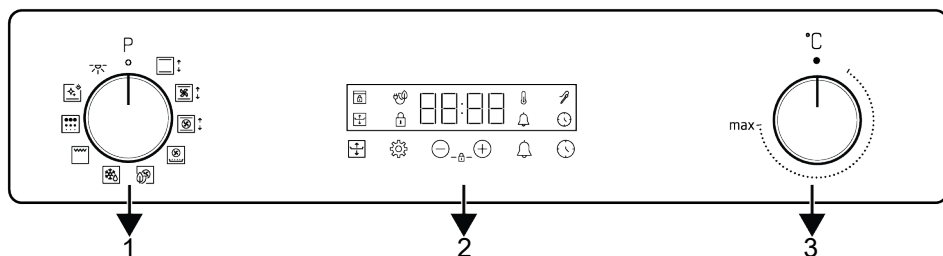

1 Funktionsauswahl-Knopf

2 Timer

3 Temperatureauswahl-Knopf

Wenn Ihr Produkt mit einem oder mehreren Knöpfen ausgestattet ist, kann es sein, dass diese bei einigen Modellen so angebracht sind, dass sie beim Drücken herauskommen (versenkte Knöpfe). Für Einstellungen, die mit den Knöpfen vorgenommen werden sollen, drücken Sie zuerst den entsprechenden Knopf hinein und ziehen Sie ihn dann heraus. Nachdem Sie Ihre Einstellung vorgenommen haben, drücken Sie ihn wieder hinein und setzen Sie den Knopf wieder ein.

3.2.2 Einführung des Ofenbedienfelds

Funktionsauswahl-Knopf

Mit dem Funktionswahl- Knopf können Sie die Betriebsfunktionen des Ofens auswählen. Drehen Sie von der Aus- (oberen) Position aus nach links/rechts, um auszuwählen.

Temperature knob

Mit dem Temperatur-Knopf können Sie die Temperatur wählen, mit der Sie kochen möchten. Drehen Sie zur Auswahl von der Aus- (oberen) Position aus im Uhrzeigersinn.

Temperatur-Indikator

Sie können die Innentemperatur des Ofens auf dem Timer-Bildschirm sehen. Der Ofen heizt sich auf die eingestellte Temperatur auf und hält diese Temperatur und die Animation der 3-Zeilen-Heizung blinkt ganz rechts. Wenn die Ofentemperatur den eingestellten Wert erreicht, stoppt diese Ani-

mation und das "C"-Symbol erscheint ständig neben dem eingestellten Temperaturwert.

Timer

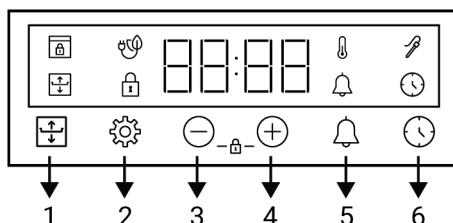

- 1 Taste für Flexibles Garen
- 2 Taste Einstellungen
- 3 Taste zum Verringern
- 4 Erhöhen-Taste
- 5 Alarm-Taste
- 6 Taste zur Zeiteinstellung

Anzeige-Symbole











- : Backzeit-Symbol
- : Symbol für Flexibles Garen
- : Alarm-Symbol
- : Symbol der Fleischsonde *
- : Schlüssel Schloss-Symbol
- : Temperatur-Symbol
- : Symbol des Backens mit Eco-Lüfter
- : Türschloss-Symbol *

* Sie variiert je nach Produktmodell. Möglicherweise ist es auf Ihrem Produkt nicht verfügbar.

3.3 Ofenfunktionen

Die Funktionstabelle zeigt Ihnen die unterschiedlichen Funktionen Ihres Ofens, zusätzlich Minimal- und Maximaltemperatur

zur jeweiligen Funktion. Die Reihenfolge der hier gezeigten Funktionen muss nicht zwingend mit der Reihenfolge an Ihrem Gerät übereinstimmen.

Funktionsymbol	Funktionsbeschreibung	Temperaturbereich (°C)	Beschreibung und Verwendung
	Backofenlampe	-	Die Heizelemente des Ofens bleiben abgeschaltet. Lediglich die Ofenbeleuchtung schaltet sich ein.
	Auftauen	-	Der Ofen wird nicht beheizt. Lediglich der Lüfter an der Rückwand schaltet sich ein. Gefrorene Speisen werden schonend bei Zimmertemperatur aufgetaut, heiße Speisen abgekühlt. Das Auftauen eines ganzen Fleischstücks dauert länger als bei Lebensmitteln mit Körnern.
	Ober-/Unterhitze	40-280	Die Speisen werden gleichzeitig von oben und unten gegart (Oberheizung/Unterheizung). Geeignet für Kuchen, Gebäck oder Kuchen und Eintöpfe in Backformen. Beim Garen wird nur ein einziges Blech verwendet.
	Unterhitze	40-220	Nur das untere Heizelement wird aktiv (Unterheizung). Für Speisen, die unten schön gebräunt werden oder eine knusprige Kruste erhalten sollen. Diese Funktion empfiehlt sich auch bei der Dampfreinigung.
	Umluft	40-280	Die Hitze der oberen und unteren Heizelemente wird durch den Lüfter schnell und gleichmäßig im Ofen verteilt. Beim Garen wird nur ein einziges Blech verwendet.
	Heißluft / Airfry	40-280	Die Hitze des Umluftheizelementes wird durch den Lüfter schnell und gleichmäßig im Ofen verteilt. Er ist für das Garen auf mehreren Ebenen geeignet. Dank der schnell verteilten Luft durch diese Funktion können Sie flach oder ölfrei frittieren. Ausführliche Informationen finden Sie im Abschnitt "Airfry".
	Öko-Heißluft	160-220	Um Energie zu sparen, können Sie diese Funktion anstelle von „Heißluft“ im Bereich von 160-220°C verwenden. Aber; die Garzeit wird etwas länger sein.
	„3D“-Funktion	40-280	Die Funktionen Oberhitze, Unterhitze und Heizgebläse sind in Betrieb. Das Gargut wird von beiden Seiten gleichmäßig und schnell gegart. Beim Garen wird nur ein einziges Blech verwendet.
	Goßflächengrill	40-280	Das große Grillelement an der Ofendecke wird aktiv. Zum Grillen größerer Portionen.
	Pyrolyse	-	Zur Selbstreinigung des Ofens bei sehr hohen Temperaturen. Sehen Sie sich die Spezifikationen im Abschnitt Wartung und Reinigung zu dieser Funktion.

3.4 Produktzubehör

Es gibt eine Vielzahl an unterschiedlichem Zubehör für Ihr Gerät. In diesem Abschnitt erfahren Sie etwas über dieses Zubehör

und wie man es richtig benutzt. Je nach Gerätemodell wird unterschiedliches Zubehör angeboten. Eventuell ist nicht sämtliches in dieser Anleitung beschriebene Zubehör für Ihr Gerät erhältlich.



Die Schalen im Inneren Ihres Geräts können durch die Hitzeeinwirkung verformt werden. Dies hat keinen Einfluss auf die Funktionalität. Die Verformung verschwindet, wenn das Tablett abgekühlt ist.

Standard-Tablett

Für Gebäck, Gefrorenes und zum Braten oder Backen großer Teile.

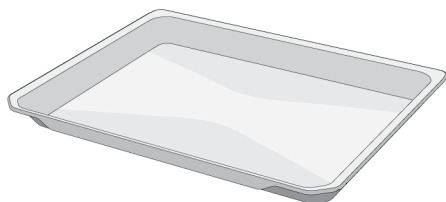

Tiefes Tablett

Für Gebäck, zum Braten oder Backen großer Stücke, für sehr saftige Lebensmittel sowie zum Fettauffangen beim Grillen.

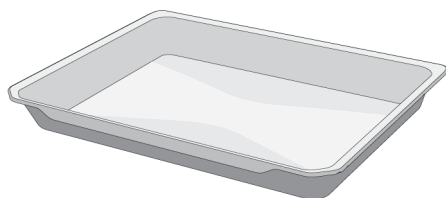

Draht-Grill

Zum Braten/Backen unterschiedlicher Speisen im passenden Einschub.

Bei Modellen mit Drahtfachböden :

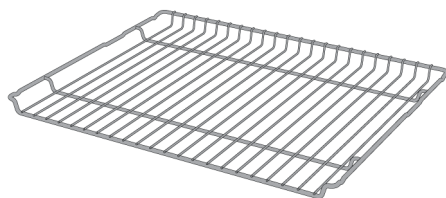

Bei Modellen ohne Drahtregale :

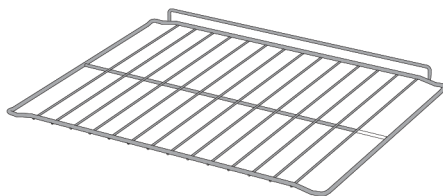

Frittiergitter (Airfry)

Wird zum flachen oder ölfreien Frittieren von Lebensmitteln verwendet.

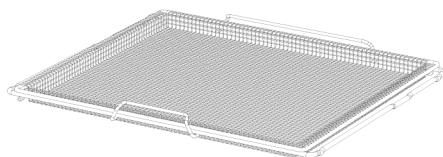

3.5 Verwendung von Produktzubehör

Kochregale

Im Kochbereich gibt es 5 Regalbebenen. Die Reihenfolge der Regale können Sie auch den Nummern am vorderen Rahmen des Backofens entnehmen.

Bei Modellen mit Drahtfachböden :

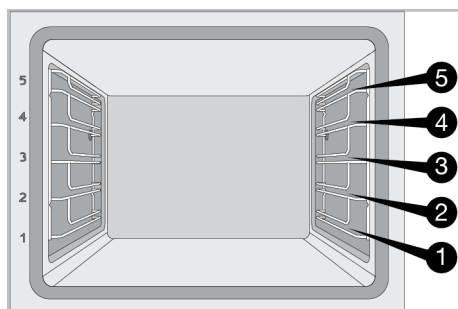

Bei Modellen ohne Drahtregale :

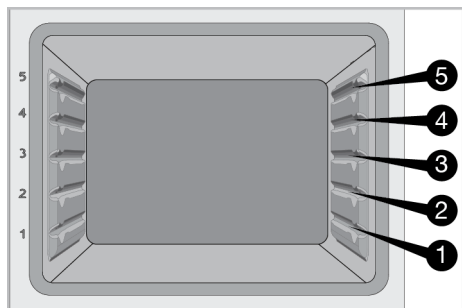

Drahtgrill auf die Garroste stellen

Bei Modellen mit Drahtfachböden :

Es ist wichtig, den Drahtgrill richtig auf die Seitengestelle zu stellen. Beim Platzieren des Drahtgrills auf dem gewünschten Einlegeboden muss sich der offene Abschnitt vorne befinden. Um ein besseres Garen zu ermöglichen, muss der Drahtrost am Anschlag des Gitterrostes befestigt werden. Er darf nicht über den Anschlagpunkt hinausgehen und die Rückwand des Ofens berühren.

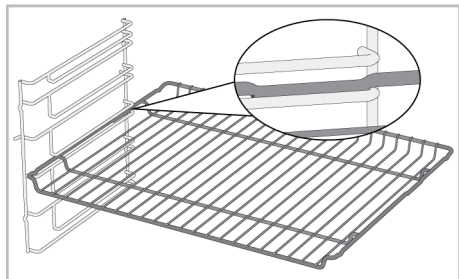

Bei Modellen ohne Drahtregale :

Es ist wichtig, den Drahtgrill richtig auf die Seitengestelle zu stellen. Der Drahtgrill hat eine Richtung, wenn er auf das Regal gestellt wird. Beim Platzieren des Drahtgrills auf dem gewünschten Einlegeboden muss sich der offene Abschnitt vorne befinden.

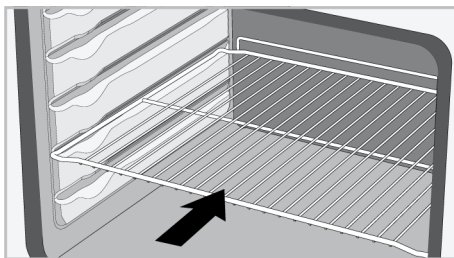

Tablett auf die Garroste stellen

Bei Modellen mit Drahtfachböden :

Es ist auch wichtig, die Tablett richtig auf die Seitengestelle zu stellen. Beim Platzieren des Tablett auf dem gewünschten Regal muss die zum Halten vorgesehene Seite vorne liegen. Um ein besseres Garen zu gewährleisten, muss das Blech auf dem Anschlagsockel des Gitterrostes befestigt werden. Er darf nicht über den Anschlagpunkt hinausgehen und die Rückwand des Ofens berühren.

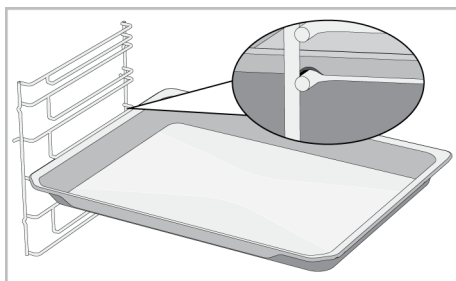

Bei Modellen ohne Drahtregale :

Es ist auch wichtig, die Tablett richtig auf die Seitengestelle zu stellen. Das Tablett hat eine Richtung, wenn er auf das Regal gestellt wird. Beim Platzieren des Tablett auf dem gewünschten Regal muss die zum Halten vorgesehene Seite vorne liegen.

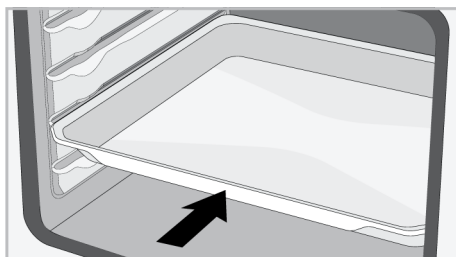

Stopperfunktion des Drahtgrills

Damit der Drahtgrill nicht aus dem Rost kippt, gibt es eine Stopperfunktion. Mit dieser Funktion können Sie Ihr Essen einfach und sicher entnehmen. Beim Abnehmen des Drahtgitters können Sie es bis zum Anschlag nach vorne ziehen. Sie müssen diesen Punkt überfahren, um ihn vollständig zu entfernen.

Bei Modellen mit Drahtfachböden :

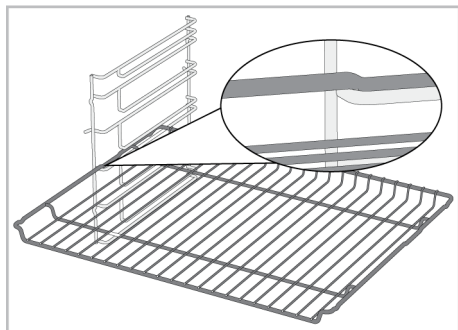

Bei Modellen ohne Drahtregale :

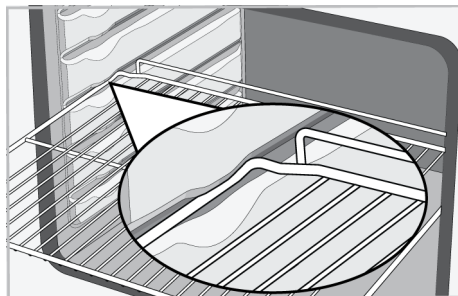

Funktion zum Anhalten des Tablettts - Bei Modellen mit Drahtfachböden

Damit das Tablett nicht aus dem Rost kippt, gibt es eine Stopperfunktion. Lösen Sie das Tablett beim Herausnehmen aus der hinteren Arretierung und ziehen Sie es zu sich heran, bis es die Vorderseite erreicht. Um das Tablett vollständig zu entfernen, müssen Sie über diesen Anschlag fahren.

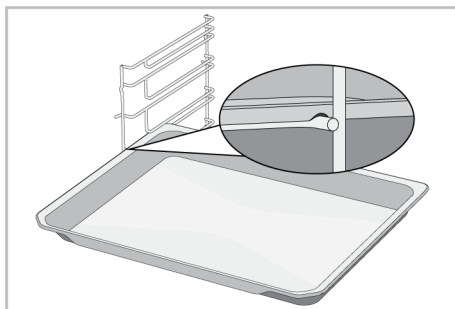

Richtige Platzierung des Drahtgitters und der Ablage auf den Teleskopschienen - Bei Modellen mit Drahtfachböden und Teleskopmodellen

Dank Teleskopschienen lassen sich Tablettts oder der Drahtgrill einfach montieren und demontieren. Bei der Verwendung von Blechen und Drahtgrills mit der Teleskopschiene ist darauf zu achten, dass die Stifte an Vorder- und Rückseite der Teleskopschienen an den Kanten des Grills und des Tablettts anliegen (siehe Abbildung).

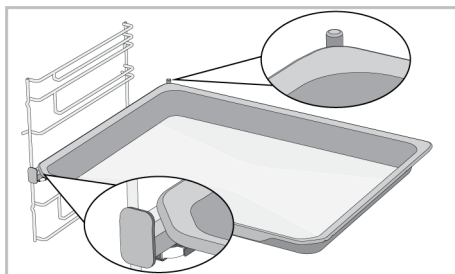
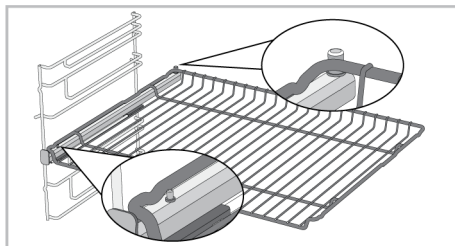

Verwendung des Frittiergrills (Airfry)

Das Frittiergitter besteht aus zwei Teilen, dem Drahtkorb und dem Drahtgestell, auf dem der Korb platziert wird. Der Drahtkorb wird verschränkt auf den Drahtrahmen gesetzt. Nachdem Sie den hinteren Teil platziert haben, setzen Sie den Drahtkorb in die

Griffe des Drahtrahmens, indem Sie die Vorderseite ein wenig strecken. Und entfernen Sie den Drahtkorb, indem Sie den vorderen Griff des Drahtrahmens etwas dehnen.

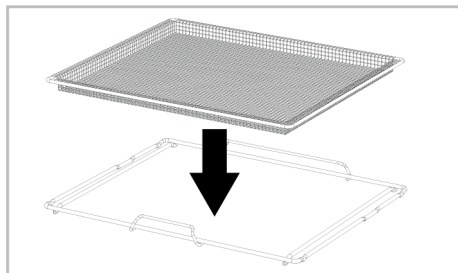

Setzen Sie den Bratrost so in den Ofen, dass der kurze Griff nach vorne zeigt.

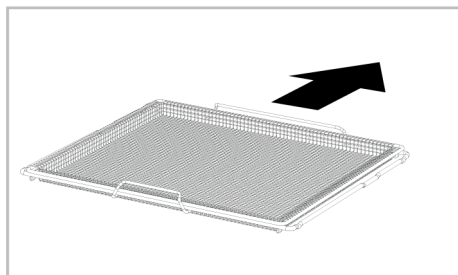

3.6 Technische Spezifikationen

Allgemeine Spezifikationen	
Produkt-Außenabmessungen (Höhe/Breite/Tiefe) (mm)	595 /594 /567
Einbaumaße des Ofens (Höhe/Breite/Tiefe) (mm)	590 - 600 /560 /min. 550
Spannung / Frequenz	220-240 V ~; 50 Hz
Verwendeter/geeigneter Kabeltyp und -querschnitt geeignet für die Verwendung im Produkt	Min. H05VV-FG 3 x 1,5 mm ²
Gesamte Leistungsaufnahme (kW)	3,3
Ofentyp	Multifunktionsofen

Grundlagen: Die Angaben zur Energiekettierung von elektrischen Öfen für den Hausgebrauch werden gemäß der Norm EN 60350-1 / IEC 60350-1 gemacht. Die Werte werden in Ober-/Unterhitze oder (falls vorhanden)Umluft Funktionen mit der Standardlast ermittelt.

Die Energieeffizienzklasse wird gemäß der folgenden Priorisierung bestimmt, je nachdem, ob die relevanten Funktionen auf dem Produkt vorhanden sind oder nicht: 1-Öko-Heißluft , 2-Heißluft , 3-Grill + Umluft , 4-Ober-/Unterhitze.



Technische Spezifikationen können ohne vorherige Ankündigung geändert werden, um die Qualität des Produkts zu verbessern.



Die Abbildungen in diesem Handbuch sind schematisch und entsprechen möglicherweise nicht genau Ihrem Produkt.





Die auf den Produktetiketten oder in der Begleitdokumentation angegebenen Werte werden unter Laborbedingungen in Übereinstimmung mit den einschlägigen Normen ermittelt. Je nach Betriebs- und Umgebungsbedingungen des Produkts können diese Werte variieren.

4 Erste Verwendung

Bevor Sie Ihr Produkt verwenden, wird empfohlen, die in den folgenden Abschnitten aufgeführten Schritte durchzuführen.

4.1 Erste Timer-Einstellung

i Stellen Sie immer die Tageszeit ein, bevor Sie Ihren Ofen benutzen. Wenn Sie ihn nicht einstellen, können Sie in einigen Ofen-Modellen nicht kochen.

1. Wenn der Ofen ersten Mal eingeschaltet wird, blinken das Stundenfeld für „12:00“ und das Symbol  auf der Anzeige.
2. Stellen Sie die Tageszeit mit durch Drücken der Tasten / ein.

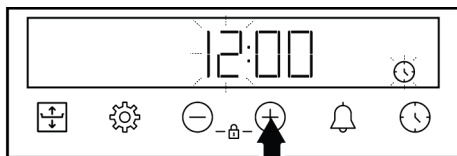

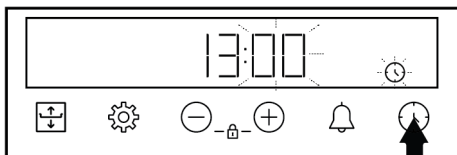

3. Berühren Sie die Taste  oder  um das Minutenfeld zu aktivieren.



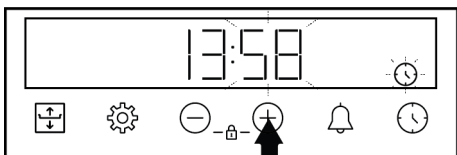

4. Berühren Sie die Tasten /, um die Minuten einzustellen.



5. Bestätigen Sie die Einstellung durch Berühren der Taste .

⇒ Die Tageszeit wird eingestellt und das Symbol  verschwindet auf dem Bildschirm.

i Wenn das erste Mal nicht eingestellt ist, blinken die Symbole "12:00" und  weiterhin und Ihr Ofen startet nicht. Damit Ihr Ofen funktioniert, müssen Sie die Tageszeit bestätigen, indem Sie die Tageszeit einstellen oder die Taste  berühren, wenn sie auf „12:00“ steht. Sie können die Einstellung der Tageszeit später ändern, wie im Abschnitt „Einstellungen“ beschrieben.

i Im Falle eines Stromausfalls werden die Tageszeit-Einstellungen aufgehoben. Sie sollte erneut eingestellt werden.

4.2 Erstreinigung

1. Entfernen Sie das gesamte Verpackungsmaterial.
2. Holen Sie das mitgelieferte Zubehör aus dem Ofen.
3. Lassen Sie das Gerät 30 Minuten lang laufen, schalten Sie es danach wieder ab. Auf diese Weise werden Rückstände und Schutzbeschichtungen abgebrannt und somit beseitigt. Dabei kann es etwas riechen.
4. Stellen Sie die höchste Temperatur ein, überzeugen Sie sich davon, dass sämtliche Heizelemente Ihres Gerätes richtig arbeiten. Schauen Sie sich den Abschnitt „Ofenfunktionen [► 53]“ an. Im folgenden Abschnitt erfahren Sie, wie Sie Ihren neuen Ofen bedienen.
5. Warten Sie ab, bis der Ofen abgekühlt ist.
6. Wischen Sie die Außenflächen des Gerätes mit einem feuchten Tuch oder Schwamm ab, trocknen Sie mit einem trockenen Tuch nach.

Vor Einsatz des Zubehörs:

Reinigen Sie die Zubehörteile (im Garraum geliefert) mit Wasser, etwas Geschirrspülmittel und einem weichen Schwamm.

HINWEIS: Einige Detergenzien oder Reinigungsmittel können die Oberfläche beschädigen. Verwenden Sie bei der Reinigung kei-

ne scheuernden Reinigungsmittel, Reinigungspulver, Reinigungscremes oder scharfe Gegenstände.

HINWEIS: Bei der ersten Anwendung kann es über mehrere Stunden zu Rauch- und Geruchsentwicklung kommen. Dies ist normal, und Sie brauchen nur eine gute Belüftung, um es zu entfernen. Vermeiden Sie das direkte Einatmen von Rauch und Gerüchen, die sich bilden.

5 Benutzung des Backofens

5.1 Allgemeine Informationen zur Verwendung des Backofens

Kühlgebläse (Sie variiert je nach Produktmodell. Möglicherweise ist es auf Ihrem Produkt nicht verfügbar.)

Ihr Gerät ist mit einem Kühlgebläse ausgestattet. Das Kühlgebläse schaltet sich bei Bedarf von selbst ein, kühlt dabei das Gerät und die Möbel in unmittelbarer Nähe. Das Gebläse schaltet sich automatisch ab, sobald seine Arbeit erledigt ist. Über der Tür strömt heiße Luft aus dem Ofen. Decken Sie diese Belüftungsöffnungen mit nichts ab. Andernfalls kann sich der Ofen überhitzen. Das Kühlgebläse läuft, während der Ofen arbeitet, kann nach dem Abschalten noch etwa 20 – 30 Minuten lang nachlaufen. Wenn Sie den Ofen mit Timer programmieren, schaltet sich das Kühlgebläse zum Ablauf der Backzeit zusammen mit allen anderen Funktionen ab. Das Kühlgebläse lässt sich nicht manuell ein- und ausschalten. Er schaltet sich bei Bedarf automatisch ein und aus. Dies ist kein Fehler, dies ist so gewollt.

Ofenbeleuchtung

Die Ofenbeleuchtung schaltet sich an, sobald der Ofen mit dem Backen anfängt. Bei manchen Modellen leuchtet die Beleuchtung während des gesamten Backens, bei anderen Modellen schaltet sie sich nach einer bestimmten Zeit ab.

Bei einigen Backfunktionen schaltet sich die Lampe nie ein, um Energie zu sparen.

Wenn Sie möchten, dass die Backofenlampe ununterbrochen leuchtet, wählen Sie mit dem Funktionswahlschalter den Betriebszustand "Backofenlampe "

5.2 Bedienung der Backofensteuerelemente

Allgemeine Warnhinweise für die Steuereinheit des Ofens

- Die maximale Zeit, die für den Backprozess eingestellt werden kann, beträgt 5 Stunden 59 Minuten. Im Falle eines Stromausfalls wird das Programm abgebrochen. Sie müssen neu programmieren.
- Während Sie Einstellungen vornehmen, blinken die entsprechenden Symbole auf dem Display. Es sollte eine kurze Zeit gewartet werden, bis die Einstellungen gespeichert sind.
- Wenn eine Kocheinstellung vorgenommen wurde, kann die Tageszeit nicht eingestellt werden.
- Wenn die Garzeit bei Garbeginn eingestellt wird, wird die verbleibende Zeit auf dem Bildschirm angezeigt.
- In Fällen, in denen eine Garzeit oder Garrendezeit eingestellt ist, können Sie durch langes Berühren der Taste ⌚ automatisch abbrechen.

Timer

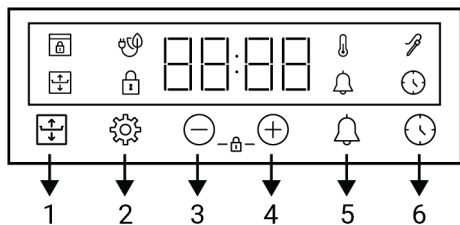

- 1 Taste für Flexibles Garen
- 2 Taste Einstellungen
- 3 Taste zum Verringern
- 4 Erhöhen-Taste
- 5 Alarm-Taste
- 6 Taste zur Zeiteinstellung

Anzeige-Symbole

- : Backzeit-Symbol
- : Symbol für Flexibles Garen
- : Alarm-Symbol
- : Symbol der Fleischsonde *
- : Schlüssel Schloss-Symbol
- : Temperatur-Symbol
- : Symbol des Backens mit Eco-Lüfter
- : Türschloss-Symbol *

* Sie variiert je nach Produktmodell. Möglicherweise ist es auf Ihrem Produkt nicht verfügbar.

Einschalten des Ofens

Wenn Sie mit dem Funktionswahlknopf eine Betriebsfunktion auswählen, die Sie kochen möchten, und mit dem Temperaturknopf eine bestimmte Temperatur einstellen, beginnt der Ofen zu arbeiten.

Ausschalten des Ofens

Sie können den Ofen ausschalten, indem Sie den Funktionsauswahlknopf und den Temperaturknopf in die Aus-Position (nach oben) drehen.

Manuelles Garen zur Auswahl der Temperatur und der Betriebsfunktion des Ofens

Sie können durch eine manuelle Steuerung (auf Ihre eigene Kontrolle) kochen, ohne die Kochzeit durch die Wahl der Temperatur und der Betriebsfunktion, die für Ihr Lebensmittel spezifisch sind, einzustellen.







1. Wählen Sie mit dem Funktionswahlknopf die Betriebsfunktion, die Sie kochen wollen.
2. Stellen Sie die Temperatur, mit der Sie kochen möchten, mit dem Temperaturknopf ein.
 - ⇒ Ihr Ofen wird sofort mit der gewählten Funktion und Temperatur in Betrieb genommen und das Symbol erscheint auf dem Bildschirm. Wenn die Temperatur im Inneren des Ofens die eingestellte Temperatur erreicht hat, verschwindet das Symbol . Der Ofen schaltet sich nicht automatisch ab, da manuell gebacken wird, ohne die Garzeit einzustellen. Sie müssen das Backen kontrollieren und selbst ausschalten. Wenn der Garvorgang abgeschlossen ist, schalten Sie den Ofen aus, indem Sie den Funktionswahlknopf und den Temperaturknopf in die Stellung Aus (oben) drehen.

Kochen durch Einstellen der Kochzeit:

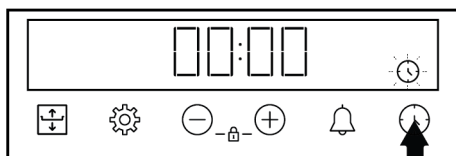
Sie können den Ofen am Ende der Zeit automatisch ausschalten lassen, indem Sie die Temperatur und die Betriebsfunktion speziell für Ihr Lebensmittel wählen und die Garzeit am Timer einstellen.

1. Wählen Sie die Betriebsfunktion für das Kochen.
2. Berühren Sie die Taste bis das Symbol für die Garzeit auf dem Display erscheint.



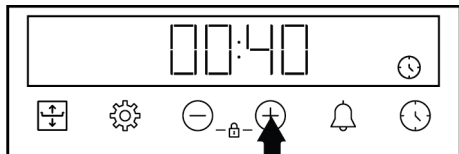

 Nach der Einstellung der Betriebsfunktion und der Temperatur können Sie durch direktes Berühren der Taste  die Garzeit für 30 Minuten einstellen und mit den Tasten  die Zeit ändern.

3. Stellen Sie die Garzeit mit den Tasten  /  ein.



 Die Kochzeit erhöht sich in den ersten 15 Minuten um 1 Minute, nach 15 Minuten um 5 Minuten.

4. Stellen Sie Ihr Essen in den Ofen und stellen Sie die Temperatur mit dem Temperaturknopf ein.
- ⇒ Ihr Ofen wird sofort mit der gewählten Funktion und Temperatur in Betrieb genommen. Die eingestellte Backzeit beginnt rückwärts zu zählen und das Symbol  erscheint auf dem Display. Wenn die Temperatur im Inneren des Ofens die eingestellte Temperatur erreicht hat, verschwindet das Symbol .
5. Nach Ablauf der eingestellten Backzeit erscheint auf dem Display "End", das Symbol  blinkt und der Timer piept.
6. Die Warnung ertönt zwei Minuten lang. Drücken Sie eine beliebige Taste, um die Warnung zu stoppen. Die Warnung stoppt und die Tageszeit erscheint auf dem Display.

Flexibles Garen (Flexi Crisp)

Wenn Sie möchten, dass die Ober- oder Unterseite beim Garen im Ofen stärker gebräunt wird, können Sie mit der Funktion "Flexibles Garen (Flexi Crisp)" ein besseres Ergebnis erzielen. Mit dieser Funktion wird

eingestellt, dass während des Garvorgangs mehr Wärme an die obere oder untere Fläche abgegeben wird.

 Sie können das flexible Backen in den Ober-/Unterhitze, „3D“-Funktion und Umluft-Betriebsfunktionen bei Temperaturen zwischen 150°C und 250°C nutzen.



 Wenn Temperatur- und Funktionsänderungen vorgenommen werden, während die flexible Backfunktion aktiv ist, wird die flexible Kochfunktion automatisch deaktiviert.

Tabelle mit empfohlenen Zeiten für flexibles Backen

In der nachstehenden Tabelle finden Sie empfohlene flexible Backzeiten, die sich nach der von Ihnen eingestellten Backzeit für die Funktion "Flexibles Backen" richten.

 Wenn die flexible Backfunktion nicht beendet wird, wird sie nach 15 Minuten automatisch abgebrochen.

Backzeit (Min.)	Flexible Backfunktion Nutzungszeit (min.)
0 - 15	die letzten 5
15 - 45	die letzten 10
45 - mehr	die letzten 15

So verwenden Sie die Funktion Flexibles Garen:

1. Beginnen Sie mit dem Garen, indem Sie die Betriebsfunktion und die Temperatur auswählen, bei der die flexible Garfunktion aktiv ist.

 Sie können die flexible Garfunktion ohne Einstellung der Garzeit, durch manuelle Steuerung oder durch Einstellung der Garzeit nutzen.

2. Für die Oberfläche, die Sie bräunen möchten, berühren Sie zunächst einmal die Taste .

- ⇒ Bei der ersten Berührung arbeitet der Backofen normal weiter und auf dem Bildschirm erscheint eine einzelne mittlere Zeile neben 3 Zeilen.

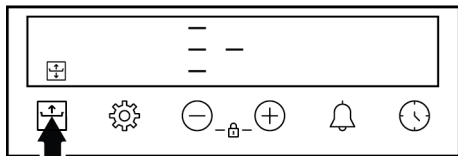

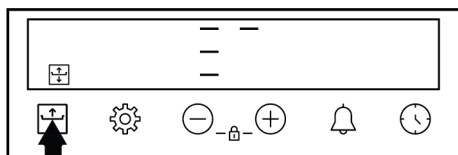

- ⇒ Durch erneutes Berühren der Taste  wird die obere Bratebene aktiviert und auf dem Display erscheint neben 3 Zeilen eine einzelne Zeile der oberen Ebene.

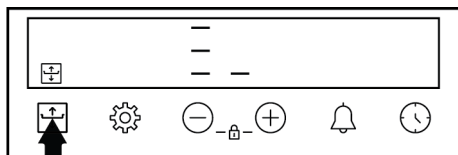

- ⇒ Durch erneutes Berühren der Taste  wird die Bratstufe der unteren Fläche aktiviert und es erscheint eine einzelne Linie auf der unteren Ebene neben den 3 Linien auf dem Display.



3. Das Symbol  leuchtet weiter und zeigt die abgelaufene Garzeit oder die verbleibende Garzeit etwa 5 Sekunden nach der Einstellung an.



 Um das flexible Garen manuell zu deaktivieren, drücken Sie die Taste , um die Zeile neben den 3 Zeilen auf dem Display auf die mittlere Ebene zu bringen.

 Aus Sicherheitsgründen ist das flexible Garen maximal 15 Minuten lang aktiv. Danach kehrt sie automatisch auf die normale Kochstufe zurück und das Symbol verschwindet auf dem Display.



5.3 Einstellungen

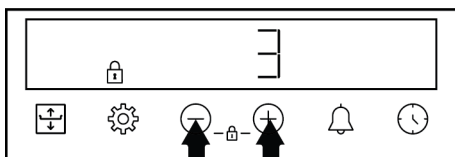

Aktivieren der Tastensperre

Mit Hilfe der Tastensperre können Sie den Timer vor Störungen schützen.

1. Berühren Sie die Tasten / gleichzeitig, bis das Symbol  auf dem Display erscheint.





- ⇒ Das Symbol  wird auf dem Display angezeigt und der 3-2-1-Countdown beginnt. Die Tastensperre wird nach Ablauf des Countdowns aktiviert. Wenn bei eingestellter Tastensperre eine beliebige Taste berührt wird, ertönt ein akustisches Signal und das symbol  blinkt.

 Wenn Sie die Taste / vor dem Ende des Countdowns loslassen, wird die Tastensperre nicht aktiviert.

 Die Timer-Tasten können nicht verwendet werden, wenn die Tastensperre eingeschaltet ist. Die Tastensperre wird bei einem Stromausfall nicht aufgehoben.

Deaktivieren der Tastensperre

1. Berühren Sie die Tasten / gleichzeitig, bis das Symbol  auf dem Display verschwindet.

- ⇒ Symbol  verschwindet von der Anzeige und die Tastensperre ist deaktiviert.

Einstellung des Alarms



Sie können den Timer des Produkts auch für alle Warnungen oder Erinnerungen außer zum Backen verwenden. Der Wecker hat keinen Einfluss auf die Betriebsfunktionen des Ofen. Es wird zu Warnzwecken verwendet. Beispielsweise können Sie den Wecker verwenden, wenn Sie das Essen zu einer bestimmten Zeit im Ofen wenden wollen. Sobald die von Ihnen eingestellte Timer abgelaufen ist, gibt Ihnen die Uhr ein akustisches Warnsignal.



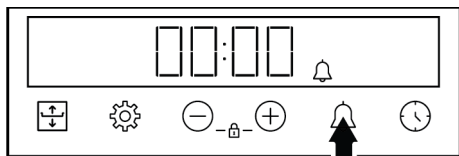

Die maximale Alarmzeit darf 23 Stunden 59 Minuten betragen.

1. Berühren Sie die Taste  bis das Symbol  auf der Anzeige erscheint.

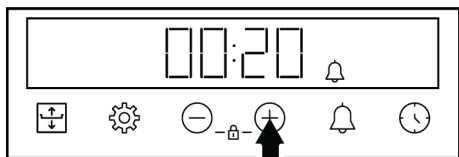

2. Stellen Sie die Weckzeit mit den Tasten / ein.



- ⇒ Nachdem die Weckzeit eingestellt wurde, erscheint das Symbol  dauerhaft und die Weckzeit beginnt auf dem Display herunterzuzählen. Wenn die Weckzeit und die Garzeit zur gleichen Zeit eingestellt werden, wird die kürzere Zeit auf dem Display angezeigt.





3. Nachdem die Alarmzeit abgelaufen ist, beginnt das Symbol  zu blinken und gibt Ihnen ein akustisches Warnsignal.

Ausschalten des Weckers

1. Am Ende der Alarmperiode ertönt der Warnton für zwei Minuten. Berühren Sie eine beliebige Taste, um die akustische Warnung zu stoppen.

⇒ Die Warnung stoppt und die Tageszeit erscheint auf dem Display.



Wenn Sie den Alarm abbrechen möchten;

1. Berühren Sie die Taste  bis das Symbol  auf der Anzeige erscheint, um die Weckzeit zurückzusetzen. Berühren Sie die Taste , bis das Symbol „00:00“ auf dem Bildschirm erscheint.
2. Sie können den Alarm auch abbrechen, indem Sie die Taste  längere Zeit berühren.

Einstellen der Lautstärke

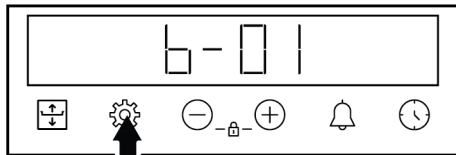
1. Taste  berühren, bis einer der Werte **b-01-b-02-b-03** auf dem Display erscheint.



2. Stellen Sie die gewünschte Ebene mit den Tasten / ein. (**b-01-b-02-b-03**)

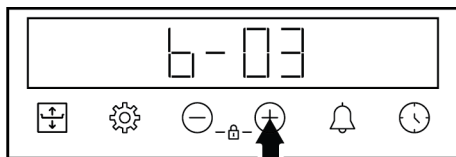

⇒ Berühren Sie die Taste  zur Bestätigung oder warten Sie, ohne eine Taste zu berühren. Die eingestellte Lautstärke wird nach einer Weile aktiv.

Einstellung der Bildschirmhelligkeit

1. Taste  berühren, bis einer der Werte **d-01-d-02-d-03** auf dem Display erscheint.

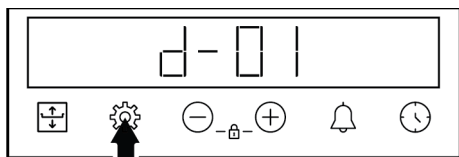

2. Stellen Sie die gewünschte Helligkeit mit den Tasten \oplus/\ominus ein. (d-01-d-02-d-03)

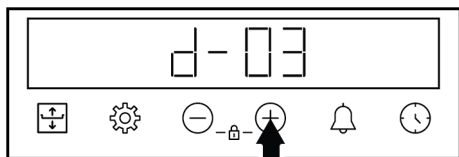

⇒ Berühren Sie die Taste \oplus/\ominus zur Bestätigung oder warten Sie, ohne eine Taste zu berühren. Die eingestellte Helligkeit wird nach einiger Zeit aktiv.

Ändern der Tageszeit

An Ihrem Ofen zum Ändern der zuvor eingestellten Tageszeit:

1. Berühren Sie die Taste \oplus/\ominus , bis das Symbol \odot auf dem Bildschirm erscheint.
2. Stellen Sie die Tageszeit mit durch Drücken der Tasten \oplus/\ominus ein.

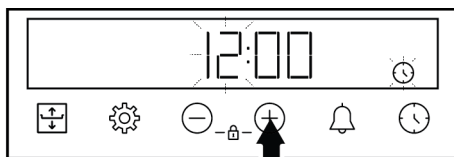

3. Berühren Sie die Taste \odot oder \oplus/\ominus um das Minutenfeld zu aktivieren.

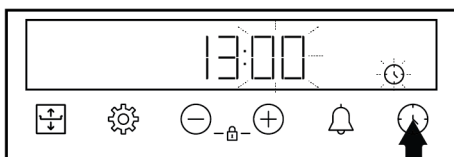

4. Berühren Sie die Tasten \oplus/\ominus , um die Minuten einzustellen.

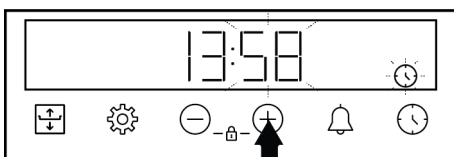

5. Bestätigen Sie die Einstellung durch Berühren der Taste \odot .

⇒ Die Tageszeit wird eingestellt und das Symbol \odot verschwindet auf dem Bildschirm.

6 Allgemeine Hinweise zum Backen

In diesem Abschnitt finden Sie Tipps zur Zubereitung und Backen Ihrer Speisen. Außerdem werden in diesem Abschnitt einige der Lebensmittel beschrieben, die als Hersteller getestet wurden, sowie die am besten geeigneten Einstellungen für diese Lebensmittel. Zusätzlich geben wir auch an, welches Zubehör sich am besten eignet.

6.1 Allgemeine Warnhinweise zum Backen im Ofen

- Beim Öffnen der Ofentür kann beim Backen und auch noch eine Weile später heißer Dampf entweichen. Es ist möglich, dass der Dampf Ihre Hand, Ihr Gesicht und/oder Ihre Augen verbrennt. Halten Sie beim Öffnen der Ofentür also etwas Abstand.
- Beim Backen kann sich Feuchtigkeit an den Innen- und Außenflächen des Ofens niederschlagen. Dies ist völlig normal und kein Fehler.
- Gartemperaturen und Garzeiten unterschiedlicher Speisen ändern sich je nach Rezept und Menge. Deswegen geben wir solche Werte mit einem gewissen Spielraum an.
- Vergessen Sie nicht, nicht benötigtes Zubehör aus dem Ofen zu nehmen, bevor Sie mit dem Garen beginnen. Unnötiges Zubehör im Ofen kann bewirken, dass Ihre Speisen nicht richtig gelingen.
- Wenn Sie gerne nach ganz eigenen Rezepten kochen, können Sie sich grob an den Tabellenangaben für ähnliche Speisen orientieren.

- Das mitgelieferte Zubehör wurde speziell für Ihr Gerät gefertigt und sorgt gewöhnlich für eine besonders gute Garleistung. Beachten Sie grundsätzlich sämtliche Informationen und Warnungen des Herstellers, wenn Sie Zubehör oder Kochgeschirr anderer Anbieter verwenden.
- Schneiden Sie Backpapier immer auf die jeweilige Größe des Kochgeschirrs zu. Fettdichtes Papier, das aus dem Behälter überläuft, kann zu Verbrennungsgefahr führen und die Qualität Ihres Backwerks beeinträchtigen. Verwenden Sie Backpapier niemals bei einer Betriebstemperatur, welche die für das Backpapier angegebenen Werte übersteigt.
- Um ein gutes Backergebnis zu erzielen, stellen Sie Ihre Speisen auf die empfohlene Einschubebene. Wechseln Sie den Einschub nicht beim Backen.
- Wenn Sie Backpapier verwenden, kann sich auf der Unterseite der Speisen eine leichte Bräunung zeigen. In diesem Fall müssen Sie die Garzeit möglicherweise um etwa 10 Minuten verlängern.
- Die Angaben in der Zubereitungstabelle wurden bei Versuchen in unserem Labor ermittelt. Daher sind Abweichungen von den Angaben bei der Zubereitung bei Ihnen zu Hause möglich.
- Wählen Sie den in der Zubereitungstabelle empfohlenen Einschub für die Speisen. Dabei betrachten wir den untersten Einschub des Ofens als Einschub Nummer 1.

6.1.1 Backwaren und andere Ofengerichte

Allgemeine Hinweise

- Wir empfehlen das Originalzubehör zu nutzen, damit Ihr Gerät immer seine beste Leistung erbringt. Wenn Sie ein externes Kochgeschirr verwenden, bevorzugen Sie dunkles, antihafbeschichtetes und hitzebeständiges Geschirr.
- Sofern Vorheizen in der Zubereitungstabelle empfohlen wird, sollten Sie sich daran halten.
- Wenn Sie Kochgeschirr auf dem Drahtgrill verwenden, stellen Sie es in die Mitte des Drahtgrills, nicht in die Nähe der Rückwand.
- Sämtliche Zutaten sollten frisch sein und möglichst Zimmertemperatur haben.
- Die Garzeiten der Speisen hängen von der jeweiligen Menge, aber auch von der Größe des Kochgeschirrs ab.
- Metall-, Keramik- und Glasformen verlängern die Backzeit und die Unterseite von Backwaren wird nicht gleichmäßig braun.

Tipps zum Kuchenbacken

- Falls Kuchen zu trocken wird, erhöhen Sie die Temperatur um 10 °C und backen etwas kürzer.
- Wenn Kuchen beim Anschneiden innen noch feucht ist, verwenden Sie etwas weniger Flüssigkeit oder vermindern die Temperatur um 10 °C.
- Falls die Oberseite des Kuchens verbrennt, wählen Sie einen niedrigeren Einschub, vermindern die Temperatur ein wenig und gleichen dies mit einer etwas längeren Backzeit aus.
- Wenn der Kuchen innen gut durchgebacken, aber außen klebrig ist, weniger Flüssigkeit verwenden, die Temperatur senken und die Backzeit verlängern.

Tipps für das Gebäck

- Falls Gebäck zu trocken wird, vermindern Sie die Temperatur um 10 °C und backen etwas kürzer. Bestreichen Sie den Teig mit einer Mischung aus Milch, Öl, Ei und etwas Joghurt.
- Falls Gebäck sehr lange zum Backen braucht, achten Sie darauf, das Blech nicht mit Gebäck zu überladen.
- Falls Gebäck an der Oberseite gebräunt wird, der Boden aber nicht richtig durchgebacken wird, achten Sie darauf, den Boden nicht oder nur wenig mit Flüssigkeit zu bestreichen. Achten Sie zur gleichmäßigen Bräunung darauf, die Flüssigkeit oder Glasur möglichst gleichmäßig aufzutragen.

- Halten Sie sich bei der Auswahl des richtigen Einschubs und der passenden Temperatur an die Empfehlungen in der Zubereitungstabelle. Falls der Boden nicht

richtig gebräunt werden sollte, entscheiden Sie sich beim nächsten Mal für einen Einschub weiter unten.

Kochtisch für Gebäck und Backofen

Vorschläge für das Backen mit einem einzigen Tablett

Lebensmittel	Zu verwendendes Zubehör	Funktion der Beheizung	Position des Regals	Temperatur (°C)	Backzeit (Min.) (ca.)
Kuchen auf dem Tablett	Standard-Tablett *	Ober-/Unterhitze	3	180	30 ... 40
Torte in der Form	Kuchenform auf Drahtgrill **	Heißluft	2	180	30 ... 40
Kleine Kuchen	Standard-Tablett *	Ober-/Unterhitze	3	160	25 ... 35
Kleine Kuchen	Standard-Tablett *	Heißluft	Bei Modellen mit Drahtfachböden : 3 Bei Modellen ohne Drahtregale : 2	150	25 ... 35
Biskuitkuchen	Runde Kuchenform, 26 cm Durchmesser mit Klemme auf Drahtgrill **	Ober-/Unterhitze	2	150	30 ... 40
Biskuitkuchen	Runde Kuchenform, 26 cm Durchmesser mit Klemme auf Drahtgrill **	Heißluft	2	155	30 ... 40
Keks	Gebäck-Tablett *	Ober-/Unterhitze	3	170	25 ... 35
Keks	Gebäck-Tablett *	Heißluft	3	170	20 ... 30
Gebäck	Standard-Tablett *	Heißluft	2	180	30 ... 40
Brötchen	Standard-Tablett *	Ober-/Unterhitze	2	200	20 ... 30
Brötchen	Standard-Tablett *	Heißluft	3	180	20 ... 30
Ganzes Brot	Standard-Tablett *	Ober-/Unterhitze	3	200	30 ... 40
Ganzes Brot	Standard-Tablett *	Heißluft	3	200	30 ... 40
Lasagne	Rechteckiger Behälter aus Glas/Metall auf Drahtgrill. **	Ober-/Unterhitze	2 oder 3	200	30 ... 40
Apfelkuchen	Runde schwarze Metallform, 20 cm Durchmesser auf Drahtgrill **	Ober-/Unterhitze	2	180	50 ... 65
Apfelkuchen	Runde schwarze Metallform, 20 cm Durchmesser auf Drahtgrill **	Heißluft	3	170	50 ... 65
Pizza	Standard-Tablett *	Ober-/Unterhitze	2	200 ... 220	10 ... 20

Vorschläge für das Kochen mit zwei Tabletten

Lebensmittel	Zu verwendendes Zubehör	Funktion der Bedienung	Position des Regals	Temperatur (°C)	Backzeit (Min.) (ca.)
Kleine Kuchen	2-Standard-Tablett * 4-Gebäck-Tablett *	Heißluft	2 - 4	Bei Modellen mit Drahtfachböden :150 Bei Modellen ohne Drahtregale :140	Bei Modellen mit Drahtfachböden : 25 ... 40 Bei Modellen ohne Drahtregale : 30 ... 45
Keks	2-Standard-Tablett * 4-Gebäck-Tablett *	Heißluft	2 - 4	170	25 ... 35
Gebäck	1-Standard-Tablett * 4-Gebäck-Tablett *	Heißluft	1 - 4	180	35 ... 45
Brötchen	2-Standard-Tablett * 4-Gebäck-Tablett *	Heißluft	2 - 4	180	20 ... 30

Vorwärmen wird für alle Lebensmittel empfohlen.

*Dieses Zubehör ist möglicherweise nicht im Lieferumfang Ihres Produkts enthalten.

**Dieses Zubehör ist nicht im Lieferumfang Ihres Produkts enthalten. Es handelt sich um im Handel erhältliches Zubehör.

Zubereitungstabelle mit Funktionen „Öko-Heißluft“

- Ändern Sie die Temperatureinstellung nicht mehr, nachdem Sie den Garvorgang in der Betriebsfunktion „Öko-Heißluft“.
- Öffnen Sie die Ofentür nicht, wenn Sie die „Öko-Heißluft“-Funktion verwenden. Wenn sich die Tür nicht öffnet, wird die

Innentemperatur optimiert, um Energie zu sparen, und diese Temperatur kann von der auf dem Bildschirm angezeigten Temperatur abweichen.

- In der Betriebsfunktion „Öko-Heißluft“ darf nicht vorgeheizt werden.

Lebensmittel	Zu verwendendes Zubehör	Position des Regals	Temperatur (°C)	Backzeit (Min.) (ca.)
Kleine Kuchen	Standard-Tablett *	3	160	25 ... 35
Keks	Standard-Tablett *	3	180	25 ... 35
Gebäck	Standard-Tablett *	3	200	45 ... 55
Brötchen	Standard-Tablett *	3	200	35 ... 45

* Dieses Zubehör ist möglicherweise nicht im Lieferumfang Ihres Produkts enthalten.

6.1.2 Fleisch, Fisch und Geflügel

Wichtiges zum Grillen

- Das Würzen mit Zitronensaft und Pfeffer vor dem Garen ganzer Hähnchen, Puten und großer Fleischstücke erhöht die Garleistung.

- Fleisch mit Knochen braucht etwa 15 – 30 Minuten länger zum Garen als Fleisch ohne Knochen.
- Setzen Sie pro Zentimeter Fleischdicke etwa 4 – 5 Minuten Garzeit an.

- Nach Ablauf der Garzeit lassen Sie das Fleisch noch etwa 10 Minuten im Ofen. So verteilt sich der Fleischsaft besser im Fleisch, läuft auch beim späteren Schneiden nicht in Strömen aus.
- Der Fisch sollte auf der mittleren oder niedrigen Ebene in einer hitzebeständigen Platte gegart werden.
- Garen Sie die empfohlenen Gerichte auf dem Kochtisch mit einem einzigen Blech.

Kochtisch für Fleisch, Fisch und Geflügel

Lebensmittel	Zu verwendendes Zubehör	Funktion der Bedienung	Position des Regals	Temperatur (°C)	Backzeit (Min.) (ca.)
Steak (ganz) / Braten (1 kg)	Standard-Tablett *	Umluft	3	15 Min. 250/max, nach 180 ... 190	60 ... 80
Lammhaxe (1,5-2 kg)	Standard-Tablett *	Umluft	3	15 Min. 250/max, nach 170	110 ... 120
Brathähnchen (1,8-2 kg)	Draht-Grill * Stellen Sie ein Tablett auf ein unteres Regal.	Umluft	2	15 Min. 250/max, nach 190	60 ... 80
Brathähnchen (1,8-2 kg)	Draht-Grill * Stellen Sie ein Tablett auf ein unteres Regal.	„3D“-Funktion	2	15 Min. 250/max, nach 190	60 ... 80
Truthahn (5,5 kg)	Standard-Tablett *	Umluft	1	25 Min. 250/max, nach 180 ... 190	150 ... 210
Truthahn (5,5 kg)	Standard-Tablett *	„3D“-Funktion	1	25 Min. 250/max, nach 180 ... 190	150 ... 210
Fisch	Draht-Grill * Stellen Sie ein Tablett auf ein unteres Regal.	Umluft	3	200	20 ... 30
Fisch	Draht-Grill * Stellen Sie ein Tablett auf ein unteres Regal.	„3D“-Funktion	3	200	20 ... 30

Vorwärmen wird für alle Lebensmittel empfohlen.

*Dieses Zubehör ist möglicherweise nicht im Lieferumfang Ihres Produkts enthalten.

**Dieses Zubehör ist nicht im Lieferumfang Ihres Produkts enthalten. Es handelt sich um im Handel erhältliches Zubehör.

6.1.3 Grillen

Rotes Fleisch, Fisch und Geflügelfleisch wird beim Grillen schnell braun, erhält eine schöne Kruste und trocknet nicht aus. Insbesondere flache Stücke, Fleischspieße, Würstchen sowie saftiges Gemüse (wie Tomaten, Zwiebeln und dergleichen) eignen sich besonders gut zum Grillen.

Allgemeine Warnungen

- Speisen, die sich nicht zum Grillen eignen, können sich entzünden und Brände verursachen. Grillen Sie nur Speisen, de-

nen die hohen Grilltemperaturen nichts ausmachen. Achten Sie auch auf einen gewissen Abstand der Speisen zur Rückwand des Ofens. Dort entsteht die größte Hitze, daher können stark fetthaltige Speisen Feuer fangen.

- **Halten Sie die Ofentür beim Grillen geschlossen. Grillen Sie niemals mit geöffneter Ofentür. Heiße Oberflächen verursachen Verbrennungen!**

Wichtiges zum Grillen

- Bereiten Sie die Speisen so vor, dass Dicke und Gewicht möglichst ähnlich sind.
- Legen Sie das Grillgut auf den Rost oder den Rost mit Blech darunter, verteilen Sie die Speisen möglichst gleichmäßig, ohne dabei den Rost zu überladen.
- Die in der Tabelle angegebenen Garzeiten können anhand der Menge und Dicke des Grillgutes etwas variieren.
- Schieben Sie den Rost oder den Rost mit Blech darunter in den passenden Einschub. Wenn Sie den Rost benutzen, schieben Sie das Backblech zum Auffangen von Fett und anderen Flüssigkeiten in den unteren Einschub. Das Backblech, das Sie einschieben, sollte so groß sein, dass es die gesamte Grillfläche abdeckt. Dieses Fach ist möglicherweise nicht im Lieferumfang des Produkts enthalten. Geben Sie ein wenig Wasser in das Blech, damit es sich später leichter reinigen lässt.

Grilltabelle

Lebensmittel	Zu verwendendes Zubehör	Position des Regals	Temperatur (°C)	Backzeit (Min.) (ca.)
Fisch	Draht-Grill	4 - 5	250/max	20 ... 25
Hähnchen-Stücke	Draht-Grill	4 - 5	250/max	25 ... 35
Fleischkloß (Kalbfleisch) - 12 Menge	Draht-Grill	4	250/max	20 ... 30
Lammkotelett	Draht-Grill	4 - 5	250/max	20 ... 25
Steak - (Fleischwürfel)	Draht-Grill	4 - 5	250/max	25 ... 30
Kalbskotelett	Draht-Grill	4 - 5	250/max	25 ... 30
Gemüsegratin	Draht-Grill	4 - 5	220	20 ... 30
Toastbrot	Draht-Grill	4	250/max	1 ... 3

Es wird empfohlen, für alle gegrillten Speisen 5 Minuten vorzuwärmen.
Wenden Sie Lebensmittelstücke nach 1/2 der gesamten Grillzeit.

6.1.4 Funktion oberflächliches oder ölfreies Braten

Mit der Funktion "Airfry" können Sie mit Heißluft im Backofen oberflächlich oder ölfrei frittieren.

Allgemeine Warnungen

- Bitte beachten Sie die empfohlene Backtabelle für die "Airfry"-Funktion.
- Verwenden Sie für diese Funktion das mitgelieferte Frittiergitter (Airfry) .
- Um ein gutes Frittierergebnis zu erzielen, legen Sie die Lebensmittel so auf den Frittierkorb, dass sie sich nicht überlappen.
- **Legen Sie ein Backblech auf den unteren Boden, um das Öl beim Frittieren aufzufangen. Legen Sie ein hitzebeständiges Backpapier oder ein ähnliches, für den Ofen empfohlenes Material in das eingelegte Tablett.**
- **Wird kein Tablett auf der untersten Schiene verwendet, können von den Lebensmitteln abtropfendes Öl oder andere Substanzen starken Rauch und sogar Flammen verursachen.**

Frittierisch für "Airfry"-Funktion

Lebensmittel	Funktion der Bedienung	Position des Regals	Temperatur (°C)	Backzeit (Min.) (ca.)	Empfohlene Menge
Hausgemachte Kartoffel*	Airfry	3	220	20 ... 40	200-1000 g
Gefrorene Kartoffel**	Airfry	3	220	15 ... 35	200-1400 g
Hühnerbein/-flügel	Airfry	3	220	20 ... 40	500-1500 g
Hühnerbrust	Airfry	3	220	30 ... 40	200-700 g
Ganzes Huhn	Airfry	3	15 Minuten 250/ max dann 190	60 ... 80	1800-2000 g
Gefrorene Nuggets**	Airfry	3	220	15 ... 25	400-1000 g
Fleischkloß	Airfry	3	220	20 ... 30	20-25 Stück
Ganzer Fisch	Airfry	3	220	15 ... 25	2-5 Stück
Gefrorener knuspriger Fisch**(Fischstäbchen)	Airfry	3	220	15 ... 25	500-1500 g
Gefrorenes Gebäck**	Airfry	3	220	25 ... 35	200-800 g (10-40 Stück)
Tiefkühlpizza**	Airfry	3	220	10 ... 20	2-4 Stück
Wurst	Airfry	3	220	15 ... 25	10-20 Stück
Gemischtes Gemüse	Airfry	3	220	20 ... 25	400-1000 g
Muffin	Airfry	3	220	25 ... 35	20-25 Stück
Gefüllte Paprika	Airfry	3	220	25 ... 35	20-25 Stück
* Die Kartoffeln 30 Minuten in Wasser einlegen, abtrocknen und ¼ bis 1 Esslöffel Öl hinzufügen.					
** Vorheizen.					

6.1.5 Testspeisen

- Die Speisen in dieser Zubereitungstabelle wurden gemäß der Norm EN 60350-1 zur Geräteprüfung durch Prüfinstitute zubereitet.

Küchentisch für Testessen

Vorschläge für das Backen mit einem einzigen Tablett

Lebensmittel	Zu verwendendes Zubehör	Funktion der Bedienung	Position des Regals	Temperatur (°C)	Backzeit (Min.) (ca.)
Mürbegebäck (süßer Keks)	Standard-Tablett *	Ober-/Unterhitze	3	140	20 ... 30
Mürbegebäck (süßer Keks)	Standard-Tablett *	Heißluft	Bei Modellen mit Drahtfachböden :3 Bei Modellen ohne Drahtregale :2	140	15 .. 25
Kleine Kuchen	Standard-Tablett *	Ober-/Unterhitze	3	160	25 ... 35

Lebensmittel	Zu verwendendes Zubehör	Funktion der Beheizung	Position des Regals	Temperatur (°C)	Backzeit (Min.) (ca.)
Kleine Kuchen	Standard-Tablett *	Heißluft	Bei Modellen mit Drahtfachböden : 3 Bei Modellen ohne Drahtregale : 2	150	25 ... 35
Biskuitkuchen	Runde Kuchenform, 26 cm Durchmesser mit Klemme auf Drahtgrill **	Ober-/Unterhitze	2	150	30 ... 40
Biskuitkuchen	Runde Kuchenform, 26 cm Durchmesser mit Klemme auf Drahtgrill **	Heißluft	2	155	30 ... 40
Apfelkuchen	Runde schwarze Metallform, 20 cm Durchmesser auf Drahtgrill **	Ober-/Unterhitze	2	180	50 ... 65
Apfelkuchen	Runde schwarze Metallform, 20 cm Durchmesser auf Drahtgrill **	Heißluft	3	170	50 ... 65

Vorschläge für das Kochen mit zwei Tabletten

Lebensmittel	Zu verwendendes Zubehör	Funktion der Beheizung	Position des Regals	Temperatur (°C)	Backzeit (Min.) (ca.)
Kleine Kuchen	2-Standard-Tablett * 4-Gebäck-Tablett *	Heißluft	2 - 4	Bei Modellen mit Drahtfachböden : 150 Bei Modellen ohne Drahtregale : 140	Bei Modellen mit Drahtfachböden : 25 ... 40 Bei Modellen ohne Drahtregale : 30 ... 45
Mürbegebäck (süßer Kekse)	2-Standard-Tablett * 4-Gebäck-Tablett *	Heißluft	2 - 4	140	15 ... 25

Vorwärmen wird für alle Lebensmittel empfohlen.

*Dieses Zubehör ist möglicherweise nicht im Lieferumfang Ihres Produkts enthalten.

**Dieses Zubehör ist nicht im Lieferumfang Ihres Produkts enthalten. Es handelt sich um im Handel erhältliches Zubehör.

Grillen

Lebensmittel	Zu verwendendes Zubehör	Position des Regals	Temperatur (°C)	Backzeit (Min.) (ca.)
Fleischkloß (Kalbfleisch) - 12 Menge	Draht-Grill	4	250/max	20 ... 30
Toastbrot	Draht-Grill	4	250/max	1 ... 3

Es wird empfohlen, für alle gegrillten Speisen 5 Minuten vorzuwärmen.

Wenden Sie Lebensmittelstücke nach 1/2 der gesamten Grillzeit.

7 Wartung und Reinigung

7.1 Allgemeine Reinigungshinweise

Allgemeine Warnungen

- Warten Sie, bis das Produkt abgekühlt ist, bevor Sie das Produkt reinigen. Heiße Oberflächen verursachen Verbrennungen!
- Tragen Sie die Reinigungsmittel nicht direkt auf die heißen Oberflächen auf. Dies kann zu dauerhaften Flecken führen.
- Das Produkt muss nach jedem Vorgang gründlich gereinigt und getrocknet werden. Deshalb müssen Speisereste leicht zu reinigen sein und ein Verbrennen dieser Rückstände zu verhindern sein, wenn das Produkt später wieder verwendet wird. Deshalb verlängert sich die Lebensdauer des Geräts und häufig auftretende Probleme werden verringert.
- Verwenden Sie zur Reinigung keine Dampf Reinigungsmittel.
- Einige Detergenzien oder Reinigungsmittel können die Oberfläche beschädigen. Ungeeignete Reinigungsmittel sind: Bleichmittel, ammoniak-, säure- oder chloridhaltige Reinigungsmittel, Dampfreiniger, Entkalker, Flecken- und Rostentferner, scheuernde Reinigungsmittel (Cremereiniger, Scheuerpulver, Scheuercreme, Scheuer- und Kratzbürsten, Draht, Schwämme, Reinigungstücher mit Schmutz- und Waschmittelrückständen).
- Bei der Reinigung nach jedem Gebrauch wird kein spezielles Reinigungsmaterial benötigt. Reinigen Sie das Gerät mit Spülmittel, warmem Wasser und einem weichen Tuch oder Schwamm. Anschließend trocknen Sie alles mit einem trockenen Tuch gut ab.
- Achten Sie darauf, dass nach dem Reinigen keine Flüssigkeit im Ofeninneren zurückbleibt, entfernen Sie Speisereste am besten gleich beim Kochen.
- Waschen Sie keine Bestandteile Ihres Gerätes in der Spülmaschine.

Inox - Edelstahlteile

- Verwenden Sie keine säure- oder chlorhaltigen Reinigungsmittel, um Oberflächen und Griffe aus Edelstahl-Inox zu reinigen.
- Oberflächen aus Edelstahl-Inox können mit der Zeit ihre Farbe ändern. Das ist normal. Reinigen Sie nach jedem Betrieb mit einem Reinigungsmittel, das für Oberflächen aus Edelstahl oder Inox geeignet ist.
- Reinigen Sie sie mit einem weichen Seifentuch und einem flüssigen (nicht kratzenden) Reinigungsmittel, das für Inox-Oberflächen geeignet ist, und wischen Sie sie in eine Richtung ab.
- Entfernen Sie Kalk-, Öl-, Stärke-, Milch- und Proteinflecken auf den Glas- und Ino-oberflächen, umgehend ohne zu warten. Bestimmte Flecken können bei längerer Einwirkzeit Rost verursachen.
- Reinigungsmittel, die auf die Oberfläche gesprüht/aufgetragen werden, sollten sofort gereinigt werden. Abrasive Reiniger, die auf der Oberfläche verbleiben, lassen die Oberfläche weiß werden.

Oberflächen

- Reinigen Sie die Emailoberflächen nach jedem Gebrauch mit Spülmittel, warmem Wasser und einem weichen Tuch oder Schwamm und trocknen Sie sie mit einem trockenen Tuch ab
- Wenn Ihr Gerät mit der „Einfache Dampfreinigung“-Funktion ausgestattet ist, können Sie leichte Verschmutzungen besonders bequem beseitigen. (Siehe „Einfache Dampfreinigung [► 75]“.)
- Bei hartnäckigen Flecken können Sie einen auf der Website Ihrer Produktmarke empfohlenen Ofen- und Grillreiniger und einen nicht kratzenden Scheuerschwamm verwenden. Verwenden Sie keine minderwertigen Reinigungsmittel.
- Der Backofen muss abkühlen, bevor Sie den Kochbereich reinigen. Die Reinigung auf heißen Flächen birgt Brandgefahr und beschädigt die emailierte Oberfläche.

Katalytische Oberflächen

- Die Wände des Ofeninnenraums sind mit Emaille oder einer speziellen katalytischen Schicht versehen. Sie variiert je nach Modell.
- Katalytische Wände erkennen Sie an einer matten, leicht porösen Oberfläche. Katalytische Wände sollten nicht gereinigt werden.
- Die katalytischen Flächen nehmen dank ihrer porösen Oberfläche im Laufe der Zeit Fett auf. Wenn diese zu glänzen beginnen, ist die Oberfläche mit Fett gesättigt. Wir empfehlen, diese Teile auszutauschen.

Glasflächen

- Verzichten Sie beim Reinigen der Glasflächen auf Metallschaber und Scheuermittel. Solche Hilfsmittel können das Glas zerkratzen oder blind machen.
- Reinigen Sie das Gerät mit Spülmittel, warmem Wasser und einem Mikrofasertuch speziell für Glasoberflächen und trocknen Sie es mit einem trockenen Mikrofasertuch.
- Falls nach dem Reinigen Rückstände verbleiben sollten, wischen Sie diese mit kaltem Wasser ab, anschließend trocknen Sie mit einem sauberen trockenen Mikrofasertuch nach. Reinigungsmittelrückstände können das Glas beim nächsten Einsatz beschädigen.
- Versuchen Sie unter keinen Umständen, angetrocknete Reste am Glas mit Wellenschliffmessern, Stahlwolle, Metallschabern oder ähnlichen Werkzeugen zu reinigen.
- Kalkflecken (gewöhnlich gelblich bis bräunlich, manchmal auch rötlich) am Glas beseitigen Sie am besten mit handelsüblichem Kalkentferner oder kalklösenden Hausmitteln.
- Wenn die Oberfläche stark verschmutzt ist, tragen Sie das Reinigungsmittel mit einem Schwamm auf den Fleck auf und warten Sie lange, bis er richtig funktioniert. Anschließend reinigen Sie die Glasfläche mit einem feuchten Tuch.

- Verfärbungen und Flecken auf den Glasflächen treten im Laufe der Zeit unweigerlich auf, dies ist völlig normal.

Kunststoff- und lackierte Teile

- Reinigen Sie Kunststoff- und lackierte Teile mit Spülmittel, warmem Wasser und einem weichen Tuch oder Schwamm. Anschließend trocknen Sie alles mit einem trockenen Tuch gut ab.
- Verzichten Sie auf Metallschaber und Scheuermittel. Sie können die Oberflächen Schaden nehmen.
- Stellen Sie sicher, dass die Verbindungen der Komponenten des Produkts nicht so feucht und mit Reinigungsmittel belassen werden. Andernfalls kann es zu Korrosion an diesen Verbindungen kommen.

7.2 Reinigung des Zubehörs

Stellen Sie das Produktzubehör nicht in die Spülmaschine, sofern in der Bedienungsanleitung nicht anders angegeben.

Reinigung des Frittiergrills (Airfry)

Sie können den Korbteil des Bratrostes in der Spülmaschine waschen. Für den Korb wird eine intensive Reinigung im unteren Korb der Spülmaschine empfohlen. Das Drahtgestell, in den der Korb eingesetzt wird, ist nicht für die Reinigung im Geschirrspüler geeignet. Reinigen Sie das Drahtgestell mit Spülmittel, warmem Wasser und einem weichen Tuch oder Schwamm. Anschließend trocknen Sie alles mit einem trockenen Tuch gut ab.

Nach der Nutzung von Airfry können Sie die einfache Dampfreinigungsfunktion (sofern vorhanden) nutzen, um eventuelle Ölspritzer im Inneren zu entfernen.

7.3 Bedienfeld reinigen

- Wischen Sie die Panele und die Knöpfe mit einem feuchten, weichen Tuch ab und trocknen Sie sie mit einem trockenen Tuch. Entfernen Sie nicht die darunter liegenden Knöpfe und Dichtungen, um die Platte zu reinigen. Das Bedienfeld und die Knöpfe können beschädigt werden.

- Verwenden Sie beim Reinigen der Inox-Bedienfelder mit Knopfregler keine Inox-Reinigungsmittel um die Knöpfe. Die Anzeigen um den Drehknopf können gelöscht werden.
- Reinigen Sie die Sensorflächen mit einem weichen, leicht feuchten Tuch, trocknen Sie danach mit einem trockenen Tuch gut nach. Wenn Ihr Gerät mit einer Kindersicherung ausgestattet ist, stellen Sie diese vor dem Reinigen des Bedienfeldes ein. Andernfalls kann es zum ungewollten Auslösen verschiedener Funktionen kommen.

7.4 Reinigung der Innenseite des Ofens (Kochbereich)

Befolgen Sie die im Abschnitt „Allgemeine Informationen zur Reinigung“ beschriebenen Reinigungsschritte entsprechend den Oberflächentypen in Ihrem Ofen.

Reinigung der Seitenwände des Ofens

Die Wände des Ofeninnenraums sind mit Emaille oder einer speziellen katalytischen Schicht versehen. Sie variiert je nach Modell. Wenn eine katalytische Wand vorhanden ist, finden Sie Informationen im Abschnitt „Katalytische Oberflächen“.

Wenn Ihr Produkt ein Drahtregalmodell ist, entfernen Sie die Drahtregale, bevor Sie die Seitenwände reinigen. Führen Sie dann die Reinigung, wie im Abschnitt „Allgemeine Informationen zur Reinigung“ beschrieben, entsprechend der Art der Seitenwandfläche durch.

Zum Entfernen der seitlichen Drahtablagen:

1. Entfernen Sie die Vorderseite des Drahtregals, indem Sie es an der Seitenwand in die entgegengesetzte Richtung ziehen.
2. Ziehen Sie die Drahtablage zu sich heran, um sie vollständig zu entfernen.

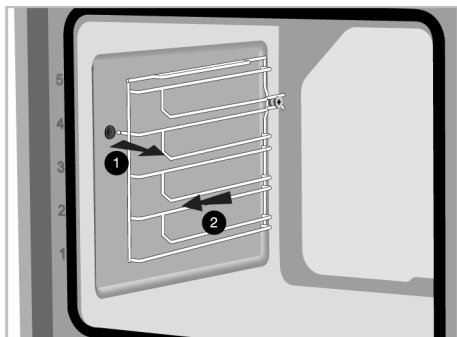

3. Um die Einlegeböden wieder anzubringen, müssen die Verfahren, die beim Entfernen der Einlegeböden angewendet wurden, jeweils vom Ende bis zum Anfang wiederholt werden.

7.5 Einfache Dampfreinigung

Auf diese Weise lässt sich der (nicht lange verbleibende) Schmutz, der durch den Dampf im Inneren des Backofens und durch die an den Innenflächen des Backofens kondensierten Wassertröpfchen aufgeweicht wird, leicht reinigen.

1. Nehmen Sie sämtliches Zubehör aus dem Ofen.
2. Füllen Sie 500 ml Wasser in das Blech und stellen Sie sie auf die zweite Schiene des Backofens.

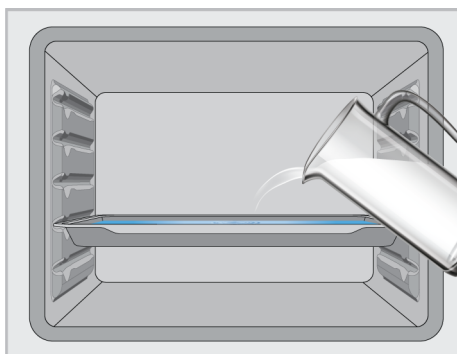

3. Stellen Sie den Backofen auf die Betriebsart leichte Dampfreinigung und betreiben Sie ihn 15 Minuten lang bei 100°C.

Öffnen Sie sofort die Tür und wischen Sie das Innere des Ofens mit einem feuchten Schwamm oder Tuch ab. Beim Öffnen der Tür wird Dampf freigesetzt. Dies kann zu Verbrennungen führen. Öffnen Sie die Tür nur sehr vorsichtig.

Bei hartnäckiger Verschmutzung reinigen Sie das Produkt mit Spülmittel, warmem Wasser und einem weichen Tuch oder Schwamm und trocknen es mit einem trockenen Tuch ab.



Bei der einfachen Dampfreinigung wird erwartet, dass das zugegebene Wasser verdampft und auf der Innenseite des Backofens und der Backofentür kondensiert, um den leichten Schmutz in Ihrem Backofen aufzuweichen. Das an der Backofentür gebildete Kondenswasser kann beim Öffnen der Backofentür heruntertropfen. Wischen Sie das Kondenswasser ab, sobald Sie die Ofentür öffnen.

(Sie variiert je nach Produktmodell. Möglicherweise ist es auf Ihrem Produkt nicht verfügbar.) Nach der Kondenswasserbildung im Inneren des Backofens kann es zu einer Pfütze oder Feuchtigkeit in der Beckenrinne unter dem Backofen kommen. Wischen Sie diese Beckenrinne nach Gebrauch mit einem feuchten Tuch und trocknen Sie ihn anschließend ab.



7.6 Hochtemperatur-Selbstreinigung

Der Ofen ist mit einer Pyrolysefunktion ausgestattet. Der Ofen erhitzt sich auf eine Temperatur von ca. 420-480 °C und brennt, bis der vorhandene Schmutz zu Asche wird. Dabei kann es zu einer starken Rauchentwicklung kommen. Sorgen Sie für eine gute

Belüftung. Die Hochtemperaturreinigung sollte etwa alle 10 Benutzungen des Ofens durchgeführt werden.

Allgemeine Warnungen



Heiße Oberflächen verursachen Verbrennungen!

Berühren Sie das Gerät nicht bei der Selbstreinigung, halten Sie Kinder unbedingt fern. Lassen Sie das Gerät mindestens 30 Minuten lang abkühlen, bevor Sie die Verbrennungsrückstände aus dem Ofen entfernen.

- Entfernen Sie vor der Verwendung der Pyrolysefunktion alle Zubehörteile, den Teleskopauszug und die Seitenablagen (falls vorhanden). Wenn sie nicht entfernt werden, werden das Zubehör und die seitlichen Drahtböden beschädigt.
- Sofern Ihr Gerät mit pyrolysesicherem Zubehör (dem die hohen Temperaturen bei der Selbstreinigung nichts ausmachen) geliefert wird, können Sie solches Zubehör im Ofen belassen. Ob Ihr Zubehör pyrosicher ist oder nicht, erfahren Sie im Abschnitt Zubehör. Falls nicht angegeben, ist Ihr Zubehör gegenüber hohen Temperaturen nicht beständig. Sie muss vor der Reinigung aus dem Ofen genommen werden, um Beschädigungen zu vermeiden.
- Reinigen Sie die Türdichtung nicht. Die Glasfaserdichtung ist sehr empfindlich und leicht zu beschädigen. Wenn die Türdichtung beschädigt ist, ersetzen Sie sie durch eine neue von einem autorisierten Service.

Zum Starten der Pyrolysefunktion:



1. Nehmen Sie sämtliches Zubehör aus dem Ofen. Bei den Modellen mit Drahtböden müssen Sie den Drahtboden entfernen.
2. Reinigen Sie die Außenflächen des Ofens, beseitigen Sie Speisereste im Ofeninnenraum grob mit einem Tuch und etwas Seifenwasser, bevor es an die eigentliche Reinigung geht.

3. Wählen Sie die Funktion (Pyrolyse) Pyrolyse.

- ⇒ Auf dem Display blinkt die Anzeige „**P2:00**“. Wenn Ihr Gerät mit der Eco-Pyrolysefunktion ausgestattet ist, wird auf dem Display zunächst 2 Sekunden lang die Meldung „**Pro**“ angezeigt, und dann beginnt die Meldung **P2:00** zu blinken.



Wenn die Meldungen „**Pro**“ und dann „**ECO**“ nicht auf dem Display angezeigt werden, ist Ihr Gerät nicht mit der Eco-Pyrolysefunktion ausgestattet.



4. Drehen Sie den Temperaturregler auf die höchste „**max**“ (maximale) Temperatur.
5. Wenn die Pyrolysefunktion beginnt, leuchtet „**P2:00**“ auf und beginnt abwärts zu zählen. Die Pyrolysezeit (2 Stunden) wird auf dem Display angezeigt. Diese Zeit ist nicht veränderbar.
6. Wenn der Backofen nach Beginn des Pyrolyseprozesses eine bestimmte Temperatur erreicht, erscheint das  Symbol auf der Timeranzeige und die Backofentür lässt sich nicht mehr öffnen. Entriegeln Sie die Tür nicht mit Gewalt, bis der Reinigungsvorgang abgeschlossen ist und das Schlosssymbol auf dem Display verschwindet.
7. Wenn der Reinigungsvorgang abgeschlossen ist, wird, erscheint „**Ende**“ auf dem Bildschirm.
8. Wenn „**Ende**“ auf dem Display erscheint, drehen Sie den Funktions- und den Temperaturknopf auf 0 (aus), um den Vorgang zu beenden.
9. Wenn das  Symbol auf dem Display verschwindet, entfernen Sie die restlichen Ablagerungen mit Essigwasser.
10. Berühren Sie eine beliebige Taste, um die akustische Warnung zu stoppen.



Nach Abschluss der Pyrolysefunktion ist die Türverriegelung aktiv, bis der Ofen auf die entsprechende Temperatur abgekühlt ist. Wenn Sie zu diesem Zeitpunkt garen wollen, erscheint „**H**“ auf dem Display und ein Garen ist nicht möglich.

Selbstreinigungsfunktion mit hoher Temperatur - Eco-Pyrolyse (Sie variiert je nach Produktmodell. Möglicherweise ist es auf Ihrem Produkt nicht verfügbar.)

- ✓ Wenn Ihr Backofen nicht stark verschmutzt ist, empfehlen wir die Funktion „Pyrolyse – Energiesparmodus“. Die Funktion „Pyrolyse – Energiesparmodus“ benötigt weniger Zeit als die Funktion „Pyrolyse“. Wenn der Ofen sehr verschmutzt ist, ist die Funktion "Pyrolyse – Energiesparmodus" möglicherweise nicht ausreichend. Wählen Sie in diesem Fall die Funktion „Pyrolyse“.
1. Nehmen Sie sämtliches Zubehör aus dem Ofen. Bei den Modellen mit Drahtböden müssen Sie den Drahtboden entfernen.
 2. Reinigen Sie die Außenflächen des Ofens, beseitigen Sie Speisereste im Ofeninnenraum grob mit einem Tuch und etwas Seifenwasser, bevor es an die eigentliche Reinigung geht.
 3. Wählen Sie die Funktion (Pyrolyse) Pyrolyse.
 - ⇒ Die Meldung „**P2:00**“ und „**Pro**“ wird für ca. 2 Sekunden auf dem Display angezeigt, dann beginnt die Meldung **P2:00** zu blinken.
 4. Tippen Sie auf die Taste \oplus oder \ominus .
 - ⇒ Die Meldung „**ECO**“ wird ca. 2 Sekunden lang auf dem Display angezeigt, dann beginnt die Meldung **P1:30** zu blinken.
 5. Drehen Sie den Temperaturregler auf die höchste „**max**“ (maximale) Temperatur.

6. Wenn die Pyrolysefunktion beginnt, leuchtet **P1:30** auf und beginnt abwärts zu zählen. Die Pyrolysezeit (1,5 Stunden) wird auf dem Display angezeigt. Diese Zeit ist nicht veränderbar.
7. Wenn der Backofen nach Beginn des Pyrolyseprozesses eine bestimmte Temperatur erreicht, erscheint das  Symbol auf der Timeranzeige und die Backofentür lässt sich nicht mehr öffnen. Entriegeln Sie die Tür nicht mit Gewalt, bis der Reinigungsvorgang abgeschlossen ist und das Schlosssymbol auf dem Display verschwindet.
8. Wenn der Reinigungsvorgang abgeschlossen ist, wird, erscheint „**Ende**“ auf dem Bildschirm.
9. Wenn „**Ende**“ auf dem Display erscheint, drehen Sie den Funktions- und den Temperaturknopf auf 0 (aus), um den Vorgang zu beenden.
10. Wenn das  Symbol auf dem Display verschwindet, entfernen Sie die restlichen Ablagerungen mit Essigwasser.
11. Berühren Sie eine beliebige Taste, um die akustische Warnung zu stoppen.



Nach Abschluss der Pyrolysefunktion ist die Türverriegelung aktiv, bis der Ofen auf die entsprechende Temperatur abgekühlt ist. Wenn Sie zu diesem Zeitpunkt garen wollen, erscheint „**H**“ auf dem Display und ein Garen ist nicht möglich.

7.7 Reinigung der Ofentür

Sie können die Ofentür und das Türglas entfernen, um sie zu reinigen. Das Entfernen der Türen und Fenster wird in den Abschnitten "**Entfernen der Ofentür**" und "**Entfernen der Innenscheiben der Tür**" erklärt. Reinigen Sie die Türinnenscheiben nach dem Entfernen mit einem Geschirrspülmittel, warmem Wasser und einem weichen Tuch oder Schwamm und trocknen Sie sie mit einem trockenen Tuch ab. Bei Kalkrück-

ständen, die sich auf dem Ofenglas bilden können, wischen Sie das Glas mit Essig ab und spülen Sie es ab.



Verwenden Sie zur Reinigung der Ofentür und des Glases keine scharfen Scheuermittel, Metallabstreifer, Drahtwolle oder Bleichmittel.

Entfernen der Ofentür

1. Öffnen Sie die Ofentür.
2. Öffnen Sie die Clips in der Scharnieraufnahme der Vordertür rechts und links, indem Sie wie in der Abbildung gezeigt nach unten drücken.
3. Die Scharnientypen unterscheiden sich je nach Produktmodell als (A), (B), (C) Typen. Die folgenden Abbildungen zeigen, wie die einzelnen Scharnientypen zu öffnen sind.
4. Der Scharnientyp (A) ist für normale Türtypen verfügbar.

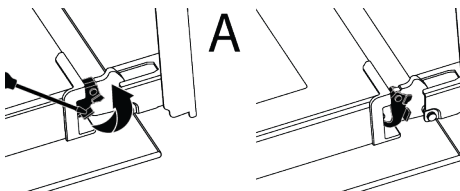

5. Das Scharnier des Typs (B) ist für sanft schließende Türen erhältlich.

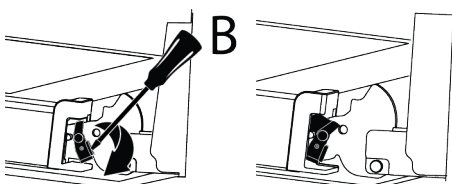

6. Das Scharnier des Typs (C) ist für sanft öffnende und schließende Türen erhältlich.

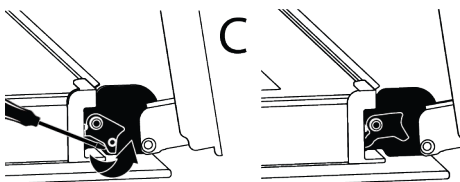

7. Bringen Sie die Ofentür in eine halb geöffnete Position.

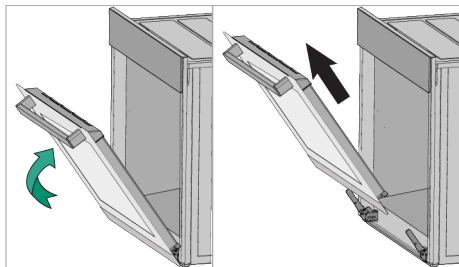

8. Ziehen Sie die entfernte Tür nach oben, um sie aus dem rechten und linken Scharnier zu lösen und zu entfernen.

i Um die Tür wieder anzubringen, müssen die Verfahren, die beim Entfernen der Tür angewendet wurden, jeweils vom Ende bis zum Anfang wiederholt werden. Achten Sie beim Einbau der Tür darauf, dass die Clips an der Scharnierbuchse geschlossen sind.

7.8 Entfernen des inneren Glases der Backofentür

Das Innenglas der Vordertür des Produkts kann zur Reinigung entfernt werden.

1. Öffnen Sie die Ofentür.
2. Ziehen Sie das am Oberteil der Vordertür befestigte Kunststoffteil zu sich, indem Sie gleichzeitig auf die Druckpunkte auf beiden Seiten des Bauteils drücken und entfernen Sie es.

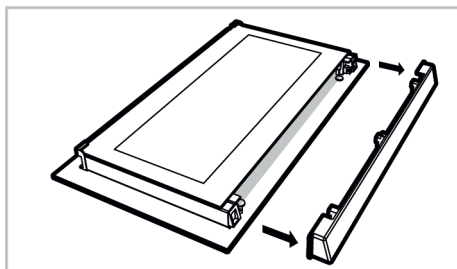
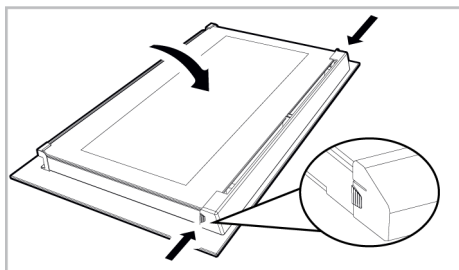

3. Heben Sie, wie in der Abbildung gezeigt, das innerste Glas (1) vorsichtig in Richtung „A“ an und entfernen Sie es dann, indem Sie es in Richtung „B“ ziehen.

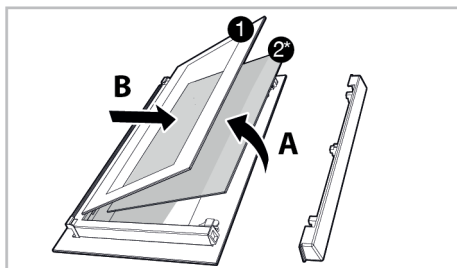

- 1 Innerste Glasscheibe 2* Innenglas (möglichweise ist es für Ihr Produkt nicht verfügbar)

4. Wenn Ihr Produkt ein Innenglas (2) hat, wiederholen Sie den gleichen Vorgang, um es zu entfernen (2).
5. Der erste Schritt zum Neugruppieren der Tür besteht darin, das Innenglas (2) wieder zusammenzubauen. Platzieren Sie die abgeschrägte Kante des Glases so, dass sie auf die abgeschrägte Kante des Plastikschlitzes trifft. (Wenn Ihr Produkt über ein Innenglas verfügt). Das Innenglas (2) muss an dem Kunststoffschlitz befestigt werden, der dem innersten Glas (1) am nächsten liegt.
6. Achten Sie beim Zusammenbau des innersten Glases (1) darauf, dass die bedruckte Seite des Glases auf dem inneren Glas liegt. Es ist wichtig, die unteren Ecken des innersten Glases (1) so zu platzieren, dass sie auf die unteren Kunststoffschlitze treffen.

7. Drücken Sie das Kunststoffteil in Richtung Rahmen, bis ein "Klick"-Geräusch zu hören ist.

7.9 Reinigen der Backofenlampe

Wenn die Glasabdeckung der Ofenbeleuchtung mit der Zeit verschmutzt, beseitigen Sie die Verschmutzung mit einem weichen Tuch oder Schwamm, warmem Wasser und etwas Spülmittel. Anschließend reiben Sie das Glas mit einem trockenen Tuch gründlich trocken. Falls die Ofenbeleuchtung einmal ausfallen sollte, können Sie das Leuchtmittel anhand der nachstehenden Schritte selbst auswechseln.

Ofenbeleuchtung austauschen

Allgemeine Warnungen

- Um die Gefahr eines Stromschlags zu vermeiden, sollten Sie vor dem Auswechseln der Backofenlampe das Gerät ausschalten und warten, bis der Backofen abgekühlt ist. Heiße Oberflächen verursachen Verbrennungen!
- Dieser Ofen wird mit einer Glühlampe mit weniger als 40 W, einer Höhe von weniger als 60 mm und einem Durchmesser von weniger als 30 mm oder einer Halogenlampe mit G9-Fassung mit weniger als 60 W Leistung betrieben. Die Lampen sind für den Betrieb bei Temperaturen über 300 °C geeignet. Backofenlampen sind bei autorisierten Diensten oder lizenzierten Technikern erhältlich. Dieses Produkt enthält eine Lampe der Energieklasse G.
- Die Lage der Beleuchtung muss nicht zwingend mit der Lage in der Abbildung übereinstimmen.
- Das in Ihrem Gerät verwendete Leuchtmittel eignet sich nicht zur regulären Zimmerbeleuchtung. Der Zweck dieser Lampe besteht einzig und allein darin, dass Sie beim Garen sehen können, was im Inneren des Ofens geschieht.
- Die mit Ihrem Gerät verwendeten Leuchtmittel müssen hohe Temperaturen über 50 °C aushalten können.

Wenn Ihr Ofen mit einer runden Beleuchtung ausgestattet ist:

1. Trennen Sie das Gerät vollständig von der Stromversorgung.
2. Lösen Sie die Glasabdeckung durch Drehen gegen den Uhrzeigersinn.

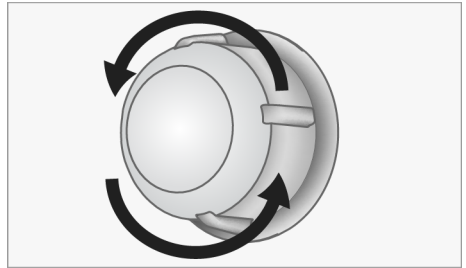

3. Wenn Ihre Ofenbeleuchtung dem Typ A in der nachstehenden Abbildung entspricht, drehen Sie das Leuchtmittel wie in der Abbildung gezeigt heraus, setzen Sie dann ein neues Leuchtmittel ein. Wenn es sich um ein Modell vom Typ (B) handelt, ziehen Sie es wie in der Abbildung gezeigt heraus und ersetzen Sie es durch ein neues.

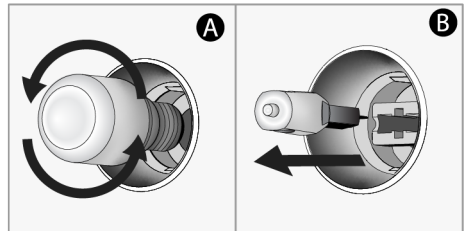

4. Bringen Sie die Glasabdeckung wieder an.

Wenn Ihr Ofen mit einer viereckigen Beleuchtung ausgestattet ist:

1. Trennen Sie das Gerät vollständig von der Stromversorgung.
2. Nehmen Sie die Seitengitter wie in der Anleitung beschrieben heraus.

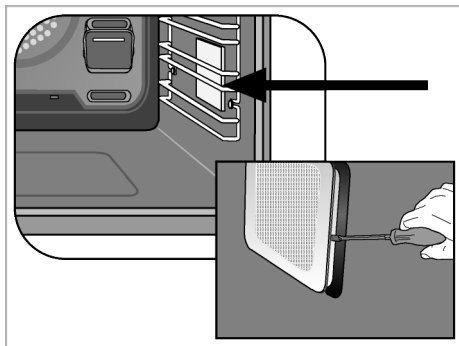

3. Heben Sie die Glasabdeckung des Leuchtmittels mit einem Schraubendreher an. Entfernen Sie zuerst die Schraube, wenn in Ihrem Produkt eine Schraube an der quadratischen Lampe vorhanden ist.

4. Wenn Ihre Ofenbeleuchtung dem Typ A in der nachstehenden Abbildung entspricht, drehen Sie das Leuchtmittel wie in der Abbildung gezeigt heraus, setzen Sie dann ein neues Leuchtmittel ein. Wenn es sich um ein Modell vom Typ (B) handelt, ziehen Sie es wie in der Abbildung gezeigt heraus und ersetzen Sie es durch ein neues.

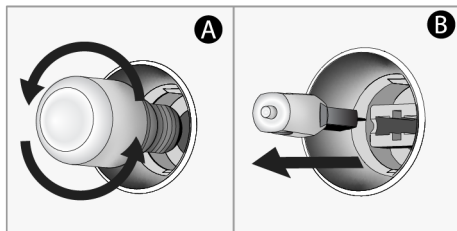

5. Bringen Sie die Glasabdeckung und die Gitterroste wieder an.

8 Fehlerbehebung

Sollte das Problem nach dem Ausführen der hier gegebenen Anweisungen fortbestehen, wenden Sie sich bitte an den Kundendienst oder den Fachhändler. Versuchen Sie niemals ihr Gerät selbständig zu reparieren.

Während des Betriebs des Backofens tritt Dampf aus.

- Es ist normal, während des Betriebs Dampf zu sehen. >>> Dies ist kein Fehler.

Beim Garen treten Wassertröpfchen auf

- Der beim Garen erzeugte Dampf kondensiert, wenn er mit kalten Oberflächen außerhalb des Produkts in Berührung kommt, und kann Wassertröpfchen bilden. >>> Dies ist kein Fehler.

Während des Aufwärmens und Abkühlens des Produkts sind metallische Geräusche zu hören.

- Metallteile können sich beim Erhitzen ausdehnen und Geräusche machen. >>> Dies ist kein Fehler.

Das Produkt funktioniert nicht.

- Sicherung ist möglicherweise defekt oder durchgebrannt. >>> Überprüfen Sie die Sicherungen im Sicherungskasten. Falls nötig, ersetzen oder reaktivieren Sie sie.
- Das Gerät darf nicht an eine (geerdete) Steckdose angeschlossen werden. >>> Prüfen Sie, ob das Gerät an der Steckdose angeschlossen ist.
- (Falls Ihr Gerät über eine Zeitschaltuhr verfügt) Die Tasten auf dem Bedienfeld funktionieren nicht. >>> Wenn Ihr Produkt über eine Tastensperre verfügt, ist die Tastensperre möglicherweise aktiviert, deaktivieren Sie die Tastensperre.

Ofenlicht ist nicht an.

- Die Ofenlampe ist möglicherweise defekt. >>> Backofenlampe ersetzen.
- Kein Strom. >>> Stellen Sie sicher, dass das Stromnetz betriebsbereit ist und überprüfen Sie die Sicherungen im Sicherungskasten. Tauschen Sie bei Bedarf die Sicherungen aus oder aktivieren Sie diese wieder.

Der Backofen heizt nicht auf.

- Der Backofen ist möglicherweise nicht auf eine bestimmte Kochfunktion und/oder Temperatur eingestellt. >>> Stellen Sie den Backofen auf eine bestimmte Garfunktion und/oder Temperatur ein.
- Kein Strom. >>> Stellen Sie sicher, dass das Stromnetz betriebsbereit ist und überprüfen Sie die Sicherungen im Sicherungskasten. Tauschen Sie bei Bedarf die Sicherungen aus oder aktivieren Sie diese wieder.

Ovaj dokument je originalno proizveden i objavljen od strane proizvođača, brenda Beko, i preuzet je sa njihove zvanične stranice. S obzirom na ovu činjenicu, Tehnoteka ističe da ne preuzima odgovornost za tačnost, celovitost ili pouzdanost informacija, podataka, mišljenja, saveta ili izjava sadržanih u ovom dokumentu.

Napominjemo da Tehnoteka nema ovlašćenje da izvrši bilo kakve izmene ili dopune na ovom dokumentu, stoga nismo odgovorni za eventualne greške, propuste ili netačnosti koje se mogu naći unutar njega. Tehnoteka ne odgovara za štetu nanесenu korisnicima pri upotrebi netačnih podataka. Ukoliko imate dodatna pitanja o proizvodu, ljubazno vas molimo da kontaktirate direktno proizvođača kako biste dobili sve detaljne informacije.

Za najnovije informacije o ceni, dostupnim akcijama i tehničkim karakteristikama proizvoda koji se pominje u ovom dokumentu, molimo posetite našu stranicu klikom na sledeći link:

<https://tehnoteka.rs/p/beko-ugradna-rerna-bbim17300bpsea-akcija-cena/>