

Uputstvo za upotrebu

ELECTROLUX bojler EWH 80 SI EEC WiFi

 **Electrolux**



Tehnoteka je online destinacija za upoređivanje cena i karakteristika bele tehnike, potrošačke elektronike i IT uređaja kod trgovinskih lanaca i internet prodavnica u Srbiji. Naša stranica vam omogućava da istražite najnovije informacije, detaljne karakteristike i konkurentne cene proizvoda.

Posetite nas i uživajte u ekskluzivnom iskustvu pametne kupovine klikom na link:

<https://tehnoteka.rs/p/electrolux-bojler-ewh-80-si-eec-wifi-akcija-cena/>

EWB SI EEC
EWB SI BE EEC
EWB SI SE EEC

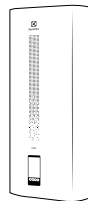

SR · Hermetički kumulativni električni grejač vode

· Korisnički priručnik

HR · Hermetički kumulativni električni grijač vode

· Upute za uporabu

HU · Légmentesen tároló elektromos vízmelegítő

· Kezelési útmutató

SK · Hermeticky kumulatívne elektrický ohrievač vody

· Používateľská príručka

SI · Hermetično kumulativno elektrický ohrievač vody

· Navodila za uporabo

MK · Херметичен електричен бојлер за складирање

· Упатство за употреба

Fill your life with comfort



Get quick access to instructions, additional
product information and support
at our website
home-comfort.com



Electrolux

1. SRPSKI	4
2. HRVATSKI	10
3. MAGYAR	16
4. SLOVENSKÝ	22
5. SLOVENŠČINA	28
6. МАКЕДОНСКИ	34

САДРЖАЈ

1. СИГУРНОСНИ ПРОПИСИ	5
2. СВРХА	6
3. ОПРЕМА	6
4. УРЕЂАЈ УРЕЂАЈА	7
5. КОНТРОЛНА ТАБЛА	8
6. ИНСТАЛАЦИЈА БОЈЛЕРА	11
7. ВЕЗАДО ВОДОВОДА.....	11
8. ВЕЗАНА ЕЛЕКТРИЧНУ МРЕЖУ.....	12
9. ЕКСПЛОАТАЦИЈА	12
10. УГРАДНЕ ДИМЕНЗИЈЕИ ДИМЕНЗИЈЕ.....	13
11. ТЕХНИЧКИ КАРАКТЕРИСТИКЕ.....	13
12. RCD (УРЕЂАЈ ДИФЕРЕНЦИЈАЛНЕ СТРУЈЕ).....	13
13. РЕШАВАЊЕ ПРОБЛЕМА	14
14. НЕГАИ ОДРЖАВАЊЕ	14
15. РЕЦИКЛАЖА	15
16. ТРАНСПОРТ И СКЛАДИШТЕЊЕ.....	15
17. ГАРАНЦИЈА	15
18. ДАТУМ ПРОИЗВОДЊЕ	15

МИСЛИМО НА ТЕБЕ

Хвала Вам што сте купили Електролук уређај. Изабрали сте производ заснован на дугогодишњем професионалном искуству и иновацијама. Јединствен и елегантан, створен је са пажњом на вас. Дакле, кад год га користите, можете бити сигурни да ће резултати увек бити одлични. Добродошли у Electrolux!

На нашем сајту можете:



Пронађите препоруке производа, корисничке приручнике, информације о одржавању: www.home-comfort.com/support/



Приликом продаје овог уређаја, продавац мора попунити одељак "Детаљи о производу" који се налази на унутрашњој страни задње корице овог водича.

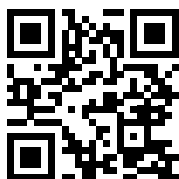

Ознака



Пажња / важне безбедносне информације



Опште информације и препоруке

Гарантна услуга се врши у складу са условима наведеним у одељку гаранција.

Напомена:

У тексту овог упутства, акумулациони електрични бојлер може имати техничка имена као што су уређај, уређај итд.

Сигурносни прописи



Пажња!

Забрањено је користити преносне утичнице. Неправилна инсталација и рад електричног бојлера може довести до несрећа или имовинске штете.

- Соцкетнапајање мора бити сигурно уземљен. Називна струја утичнице мора бити најмање десето. Утичница и утикач морају увек бити суви да би се спречило краткотрајнокогакратки спојеви у електричној мрежи.
- Зид, на којој је инсталиран бојлер, мора се израчунати тан за оптерећење двоструко веће од укупне тежине бојлера, напуњено стопало водом.
- На улазу хладне воде треба поставити сигурносни неповратни вентил (види слику 1).

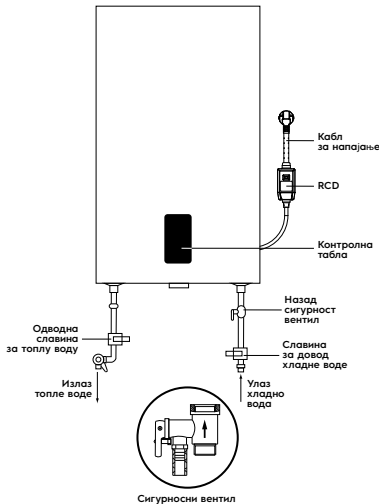

Принач. 1

- Атрпрва употреба бојлеравател (или када користите по први пут након одржавања или чишћења) немојте вода. Када пуните резервоар бојлера, отворите вентил топле воде да бисте испустили ваздух. Чим се резервоар напуни водом и вода тече из славине, славина се може затворити.
- Приликом загревања воде из потисног

излаза, повратни осигурач вентил може да течевода. Ово јенормална појава. Међутим, у случају великих цурења, контактирајте техничке стручњакескомууслуга.

Рупаскапритисак ни под којим условима својства не би требало да буду блокирана; у супротном може оштетити бојлер.

- За излазни отворпритисак у сигурносном вентилу (ставка 3 на сл. 5) мора бити постављена одводна цев и спроведена у канализацију у случају испуштања воде и отпуштања вишка притиска*. Одводна цев повезана са излазом за притисак мора да буде окренута надоле.
- Температура воде унутар бојлерамоћидостићи 75 °C. У колиби-гори опекотине можете подесити температура воде са миксером.

Пражњење:

Бојлер мора бити потпуно испуштен ако се не користи.индуже време или температура у просторији у којој је постављена може пасти испод 0 °C. Одводњавање се може обавити коришћењем претходногсигурносни вентил,овоммогуће цурење испод вретена вентила.

За одводњавање може се обезбедити чајникса вентилом између вентила и чауре (ставка 1, сл. 5).

- Одискључите напајање уређаја.
- Уверите се да је вода изашла Утри резервоар има безбедну температуру.
- Затворите довод хладне воде у резервоар тако што ћете затворити запорни вентил.
- Искључите снабдевање топлом и хладном воде до стана.
- Отворите довод топле воде сме-сито, за смањење притиска унутар резервоара.
- Отворите запорни вентил на Т-у који је постављен на излазној цеви топле воде из бојлера (у ако је постављена мајица), у супротном, демантирајте прикључну цев на излазу воде грејач.
- Повежите одводно црево (ставка 3 на слици 5) на запорни вентил.
- На Тее на улазу хладне воде у бојлер и усмерите га до канализације или до одвода воде.
- Отворите славину и сачекајте потпуни одвод воде.

* Када се загрева, вода се шири, што доводи до повећања притиска у грејачу. Да бисте избегли оштећење бојлера, обавезно користите овај безбедни вентил.



Пажња!

Инсталација сигурносневентил укључен у обим испоруке је услов. Забрањено је уградити било какав запорни вентил-ру између сигурностивентил и улаз у резервоар, као и да блокира одводни отвор сигурносног вентила.

- Неоставите бојлер напуњенненамерноводе, без напајања и загревања воде у просторији, где температура може бити испод 0 °C.
- У случају дужег одсуства,истраживачки институтипоправка, технолошка и превентивно одржавање на водоводној линији снабдевање, потребно је затворити појединачне запорне вентиле на доводу хладне воде до бојлера и на излазу топле воде, као и искључити бојлер. грејач и искључите га из електричне мреже тако што ћете извадити утикач из утичнице.
- У случају оштећења неког од делова бојлера, потребно је везати Ксиа сотехничари за одржавање да изврше поправке. Користите само резервне делове које је испоручио произвођач. возач.
- Уређај није намењен за употребуининг од стране особа (укључујући децу) са смањеном у физичке, чулне или менталне способности, или недостатка животног искуства или знања, ако нису под гледали или не упуњени о коришћењу уређаја од стране лица одговорног за њихову безбедност. Деца морају бити под надзоромтром да спречи игреса уређајем.

Сврха

Електрични акумулациони бојлер телни тип је дизајниран за загревање хладноће која долази из водовода ноах ватер. Примењује се искључиво за кућне потребе вода из бојлера није намењена за пиће и кување храна. Инсталацијаи прво покретање бојлерателомора бити квалификован квалификована особа која се може сматрати одговорном за исправност уградњу и дати препоруке о употребихбојлер. Приликом повезивања морају се поштовати важећи стандарди и прописи. Пре уградње бојлера,веруј мида је уземљива електрода излаза правилно уземљена. У служби чај недостатак уземљене електроде у утичницу је потребно уземљити воду- грејач са посебним уземљењем воде до терминала за уземљење на прирубници

грејног елемента. У служби У недостатку уземљења, забрањено је инсталирати и користити производ.

Опрема

Електрични акумулациони бојлер тип каросерије је опремљен основним елементима за уградњу и повезивање.

Комплет бојлера укључује:

- бојлер са струјним каблом- 1 pc;
- сигурносни вентил- 1 pc;
- RCD са упутствима за употребу – 1 pc;
- причврсни анкери за монтажу. За 30L, 50L – 2 pcs; за 80L, 100L – 4 pcs.;
- кориснички приручник- 1 pc;
- гарантни лист (у упутству)- 1 pc.

Уређај уређаја

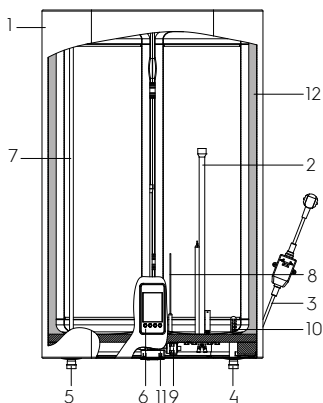

Пиринач. 2

1. Рам
2. Кућиште сувог грејача
3. Кабл за напајањеса RCD-ом
4. Улаз хладне воде
5. Излаз топле воде
6. Контролна табла
7. Цев за топлу воду
8. Електронска анода
9. Сигурносни термостат
10. Цев за довод хладне водеу резервоар (са дифузором)
11. Место за колону
12. Топлотна изолација

Аутоконтрола температуре воде:

Када отворите славину за топлу воду на мешаној На излазу из бојлера, хладна вода почиње да тече до улаза. Вода урезервоарсе меша, а температура му се снижавагомила.

Сензор термостата аутоматски реагује на пад температуре воде грејни елемент (PHE) се укључује и загрева воду до подешене температуре. ператури. Када температура достигне подешену вредност, грејни елемент ће се аутоматски искључити.

Нивоизаштита бојлера:

- заштита од прегревања;
- заштита од прекомерног хидрауличког притиска.
- RCD (преостали прекидачница).

стеел вјутарње цистерне са посебним- са заштитним премазом израђују се по напредној методи електростатичког сувог емајлирања.

Својства емајла:

- повећана способност лепљења и висока дуктилност (очвршћена на температури од 850°C);
- шири или скупља када се перепап- на температурама у истој пропорцији као и зидови унутрашњег резервоара, без стварања микропукотина у којиманизвор корозије.

Као додатна заштита унутрашњег резервоара од корозије воде грејач је опремљен магнезијумском анодом и електронска титанијумска анода. Суви термо грејни елемент (PHE) смештене у заштитна метална кућишта која искључују директну везу циклус грејних елемената са водом, сходно томе, каменац се не формира на грејним елементима, што повећава њихов радни век и продужава радни век.

Ujēngrohēska tre mēnyra tē fuqisē sē ngrohjes:

- LOW (700 W)
- MID (1300 W)
- TURBO (2000 W).

У зависности од температуре воде, позадине Прва слика се приказује на следећи начин -схцхимначин:

- Од 5 до 35 °C — мирно пространство воде;
- Од 36 до 55 °C — мешана вода;
- 56 до 75 °C — кључала вода, мехурићи.

У зависности од температуре воде, инди-

Каторгрејање се приказује на следећи начин:

- Од 5 до 30 °C — плава индикација;
- 31 до 50 °C— индикација наранџасте боје;
- 51 до 55 °C— индикација зелене боје;
- 56 до 75 °C — црвена индикација.

Управљање уређајем помоћу мобилне апликације

Уређајем је могуће управљати помоћу мобилне апликације ClimatOn коју пружа CladSwiss AG. Electrolux не пружа сервисирање подржане апликације. Више о мобилној апликацији ClimatOn можете сазнати на www.climaton.app.

Да би уређај исправно радио у Wi-Fi мрежи, морате користити уклонјиви ClimatOn модул, осим у оним случајевима када се уређај испоручује с већ уграђеним управљачким модулом Да бисте сазнали налази ли се на уређају унапред инсталирани управљачки модул, погледajte Упутство за употребу».

Да бисте први пут подесили Wi-Fi, мобилни уређај мора бити у истој Wi-Fi мрежи на коју планирате да конфигуришете уређај.

Почетно подешавање везе

Да бисте повезали уређај са мобилном апликацијом:

Инсталирајте мобилну апликацију на свој паметни телефон скенирањем QR кода.



Региструјте се у апликацији.

Кликните на ☺ «Додај уређај» у горњем десном углу главне странице апликације.

Затим кликните на "Прикажи све уређаје", пронађите грејач воде SI и кликните на њега.

Затим пратите упутства корак по корак у апликацији.

Да бисте омогућили режим "Упаривање" у грејачу воде, изаберите Wi-Fi ставку у менију и притисните дугме ОК. „Повезивање“ ће се појавити на екрану.

Грејач воде је спреман за прикључење на апликацију. Наставите да пратите упутства у апликацији.

Пажња!

Након неког времена, уређај излази из режима "Упаривање". Ако нисте имали времена

да се повежете током овог времена, морате поново покренути режим „Упаривање“.

Након успешног успостављања везе са мрежом, Wi-Fi индикатор ће стално бити укључен.

Важно!

Ако се уређај претходно повезивао са мобилним уређајима других корисника, а не желите да они наставе да контролишу ваш уређај, ресетујте подешавања: уђите у мени, изаберите ставку „Ресетуј подешавања“, притисните ОК.

Ресетовање

Да бисте ресетовали уређај на фабричка подешавања, изаберите Да у овом одељку и притисните дугме 2.

Инфо

Овај одељак приказује тренутне информације о уређају: модел, статус Wi-Fi везе и верзију фирмвера уређаја.

Опције статуса Wi-Fi везе:

- ресетовање модула на фабричка подешавања
- грешка у повезивању Wi-Fi модула
- модул повезан
- модул у режиму приступне тачке

Контролна табла

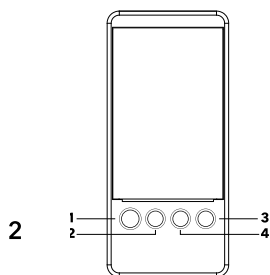

Пиринач. 3

1. Укључивање/искључивање/назад.
Дугме за укључивање/искључивање уређајства. назад дугмена претходни одељак менија.
2. Мени, ОК.
Дугме за пријаву менију, дугме за потврди избор.
3. Дугме за навигацију у менију: горе, лево.

4. Дугме за навигацију у менију: доле, десно.

Индикатори информација на дисплеју.

	Закључавање тастера екрана
	Откључавање тастера екрана
14:45	Приказ тренутног времена
	Ви-Фи веза
	Приказ електричне аноде
MID	Приказ тренутне снаге грејања
54 °C	Приказивање вредности циљне температуре
52 °C	Приказ вредности тренутне температуре
	Омогућавање функције тајмера
BS	Омогућавање функције Bacteria Stop
NF	Омогућавање функције No Frost
STANDBY	Омогућавање стања приправности
SMART	Омогућавање Смарт функције
HEATING UP	Приказ процеса грејања

Укључивање уређаја

Кликните и држите дугме¹, након укључивања уређаја, на дисплеју ће се наизменично приказивати Електронско лого, назив уређаја. Ако укључите бојлеро први пут, уређај ће вас прво питати да изаберете језик интерфејса а затим подесите тренутни датум и време. На крају почетног подешавања, уређај ће отићи у режим приправности.

Режим приправности (Режим приправности)

У овом режиму, бојлер се не испушта вода се загрева. Дисплеј показује температуру резервоару и тренутном времену.

Промените оријентацију екрана

Пошто постоји хоризонтална и вертикална монтажа уређаја, оријентација екрана се такође може променити у хоризонталну и вертикалну, респективно. Да бисте променили оријентацију, потребно је да истовремено држите дугмад¹ и 2 на неколико секунди.

Индикација у боји икона

- Елемент је сив и/или прецртан. Ова функција је онемогућена и није изабрано:



- Елементи потписан белом. Овај одељак није изабран:



- Елементи потпис плавом бојом. Ова функција је омогућена и није изабрана:



- Елемент бело на плавој позадини и потпис у плавој боји. Ова функција изабрана опција:



Контролна брава

За закључавање панела команде морају бити притиснуте истовремено дугмад 3 и 4, на екрану ће се приказати икона Закључано. Да бисте откључали контролну таблу, такође морате држати притиснуте дугмад 3 и 4 на екрану икона Откључано неће бити приказана.

Подешавање температуре грејања

За подешавање жељене температуре грејања користите дугмад 3 и 4. Дугме 3 за смањење вредности, дугме 4 за повећање вредности температуре. Расположиви опсег је од 30 до 75 °C.

Није мраз – функција против смрзавања

Ова функција подржава температуру у резервоару није нижа од 5 °C, спречавајући замрзавање резервоара. Ова функција је подразумевано омогућена.

Бактерије Стоп

Функција професионалног антибактеријског средства третман термалне воде, омогућава

вам да зауставите размножавање бактерија, као што је лигионелла, умножавајузбијеникада се уређај не користи дуже време. Вода у апарату се загрева на температуру од 70 °C и одржава на овом нивоу 20 минута. Ова функција ће радити ако је температура урезервоарније порасла изнад 70 °C недељу дана.

Тајмер

3 тајмера су доступна за подешавање у уређају. Могу се укључити, искључити и променити. Подразумевано, ови тајмери су онемогућени. Да бисте променили тајмер 1 изаберите га и притисните дугме 2, поново ћете идиу подешавањима овог тајмера. Можете подесити време до којег вам је потребна топла вода и поновити тајмер, као и укључити и искључити тајмерједна.Промена подешавања тајмера 2 и 3 на сличан начин. Од странеподразумевано, сва три тајмера имају исти нова подешавања:

- време за загревање вода – 17:00;
- понављање- једном;
- ванподешавање тајмера.

Оштроуанфункција

Са активном функцијом Паметна вода, грејач памти ваша подешавања 7 дана, а затим их понавља наредних 7 дана. Уређај Прође време у коме сте испустили воду и температура грејања. Функција вам омогућава да припремите воду по потреби моја температура само до тренутка када вам је потребна, чиме се уштеде трошкови енергије. Остатак времена температура у резервоару се одржава на 40°C.

Осветљеностприказ

Контрола осветљености позадинског осветљења екрана: 50 или 100 %.

Аутоматско искључивање

екрана – временско ограничење приказа Приказ подешавања временског ограничења. Када се укључи Ова функција има 3 вредности које можете изабрати: 15, 30 и 60 секунди. Подразумевано ни Ова функција је омогућена, 30 секунди.

Датуми време

У овом одељку су доступна подешавања тренутни датум и време уређаја. Тачно Време и датум су неопходни за правилан рад Тајмера и Смарт функција.

Језик

Подешавање језика интерфејса доступно је на енглеском језику.

SkemaMenyja e cilësimeve SI EEC

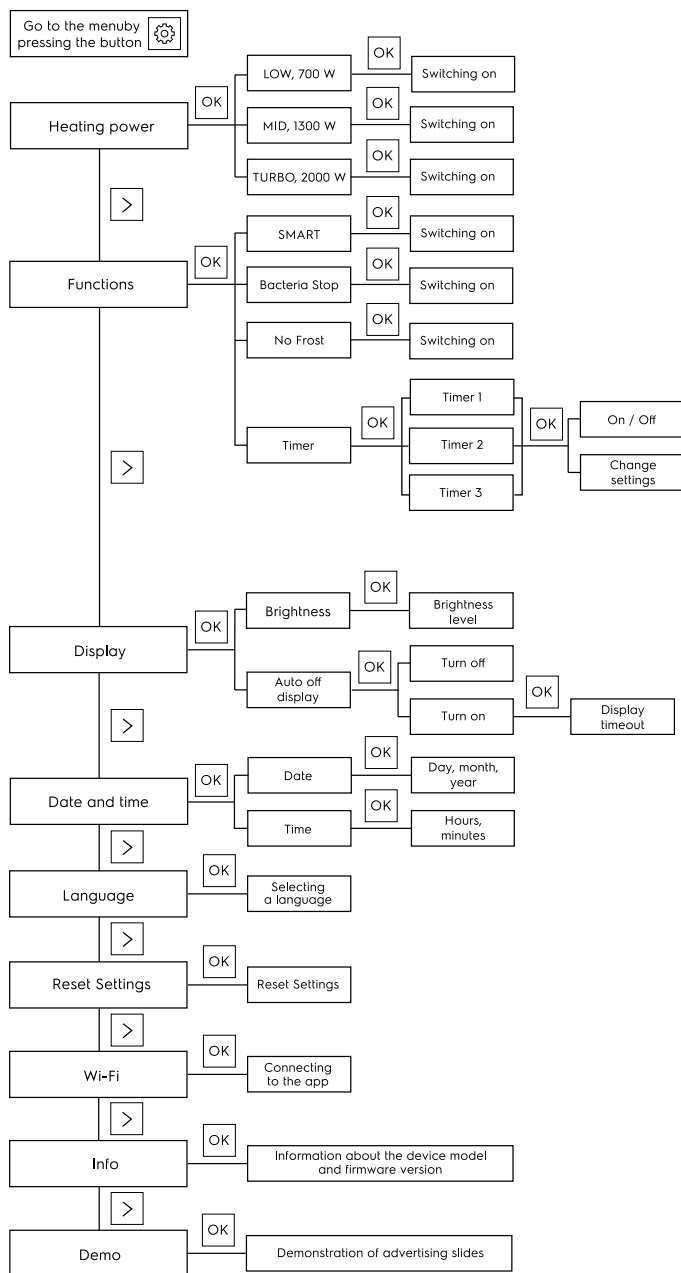

Инсталација бојлера

Уверите се да хзатим да угради електричнуплеменскибојлер обезбеђени су оригинални делови,наводи произвођач који може да издржи тежину бојлера напуњеног водом. Не постављајте бојлер на држач док не увери се у тоносач је безбедно постављен. Иначе, електричнакал бојлер мможе пасти од зида, што ће га оштетитинииа или мможе изазвати озбиљне повреде.

Приликом одабира места за монтажу рупа за вијке, уверите се у тозатим са обе стране зидова купатила или другу просторију до водегрејач има размак од најмање 0,2 m и са стране прикључка цеви, најмање 0,5 m, ради лакшег приступа током одржавањааваниаако је неопходно. Ако бојлер примаводу за пиће директно из бунара, бунара или водоторња, нпрк-рад бојлера, неопходно је користити груби филтер, за долазну бојлерубачва, хладна вода. Филтергрубо чишћење се може купити од специјалистеалисед сторес. Ако груби филтер није инсталиран, гаранција за производ неће важити.

Електрични бојлер мора бити постављен на чврсту, вертикалну површину (зид). Инсталација воде Грејачи серије SI EEC је у великој мери олакшан могућношћу уградњењихи вертикално и хори-зонтално било где у вашем дому, у грејањуизнајмљена (!) соба. Препоручљиво је инсталирати бојлершто ближе месту коришћења топле воде, јер што је краћа дужина цеви, то је мањи губитак топлоте. Као што је приказано на сл. 5. Приликом постављања бојлера поредса зидом, оставите препоручени слободан простор за одржавање живећи. Не постављајте бојлер на хоризонталну површину и близу пода. Након одабира места уградње, одредите места за два носача.Пешчанавијци са кукама (у зависности од спецификација одабраног производа). Направите две рупе у зидурадна дубина која одговара величини вијака за причвршћивање, убаците завртње, окрените куку нагоре, чврсто затегните матице,а затим уградити елек-тричнутрик бојлер (види сл. 4). Ако је купа-тило премало за уградњу бојлера, може се уградити у било коју другу просторију, заштићениод исправљања моје сунчеве зраке и киша.

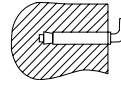

Пиринач. 4. Причврсни анкер за уградњу.

Везадо водовода

За повезивање бојлерацеви дија-метар G1/2.



Пажња!

За уградњу флексибилне везе и сигурносног вентила није препоручљиво користити додатне материјале који нису укључени у пакет бојлера. Навртка флексибилног цевовода има гумену заптивку која обезбеђује непропусност везе између цевовода и сигурносног вентила. Приликом затезања потребно је искључити оштре трзаве силе, а такође ограничити момент затезања на 25-30 Н*м.

Да бисте избегли цурење приликом повезивања цевовода на крајеве навојаудубљења, треба поставити комплетне гумене заптивке. Ако је потребно спровести водовод за више водетачке бушења, користите метод повезивања (види сл. 5).

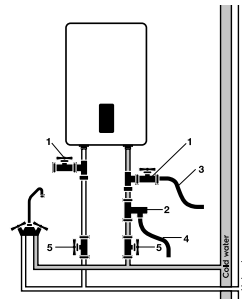

Пиринач. 5

1. Теес
2. Сигурносни вентил
3. Одводна цев
4. Одводна цев
5. Вентили



Пажња!

Када се поставља хоризонталноапарата, цеви за довод воде морају бити на левој страни, постављање доводних цеви на десној страни није дозвољено!

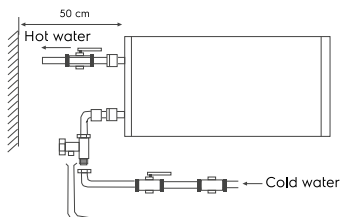

Пиринач. 6

Везана електричну мрежу

Сви акумулациони бојлери серије SI EEC су дизајнирани за повезивање на електричну мрежу са једнофазним напоном 230 V. Пре повезивања проверите да ли су параметри напајања месту подпрекидачи одговарају параметрима наведеним на плочициса техничким подацима уређаја. Приликом уградње бојлера потребно је поштовати важеће прописе о електричној сигурности. Приликом постављања водегрејачу купатилу или тоалету мора узети у обзир ограничења повезана са постојањем забрањених и заштитних запремина (простора).

Забрањена јачина звука — и је простор омеђен тангенцијаломии вертикално-авиони с обзиром надо спољних ивица каде, тоалета или туш блока и раван која се налази изнад њих или изнад пода, ако је водовод монтиран на поду, на висини од 2,25 m.

Заштитни волумен — овај простор,чије се спуштајуће хоризонталне равни поклапајуса забрањеним авион има волумен,а вертикалне равни су одвојене од одговарајућих равни забрањеном запремине периметар..

Израчунати подаци за бакар
Избор пресека кабла (жице) по снази дужине од бакара, U = 230 V, једнофазни

R, kW	1	2	3	3,5	4	6	8
I, A	4,5	9,1	13,6	15,9	18,2	27,3	36,4
Пресек проводне вене, mm ²	1	1	1,5	2,5	2,5	4	6
Максимална дозвољена дужина кабла са наведеним пресеком, m	34,6	17,3	17,3	24,7	21,6	23	27

Експлоатација

Пуњење водом

Да би резервоар потпуно напунио водомнеопходно:

- отворите славину за топлу воду на миксеру;
- отворите вентил за довод водеу води-грејач;
- сачекајте да вода тече из славине;
- затворите славину за топлу воду на славини уверите се да нема цурења.

Ако вода тече из славине за топлу воду, резервоар је потпуно напуњен водом. Тек након тога можете повезати резервоар са електричном енергијом каблови.

У случају неизвесности да ли воде у бојлеру, не прикључујте га на електричну мрежу.

Електрични прикључак



Пажљиво!

Везау мрежу тек након пуњења водом (обрнуто може довести до сагоревања грејног елемента и оштећења уређаја).

Укључите бојлер у утичницу, а затим ће се упалити екран на плочи. То значи да је бојлер укључен и да му се напаја струја. Подесите температуру грејања на потребан ниво загревања воде од ниске до високе. Температура загревања воде ће бити приказана на дисплеју како се загрева. Грејање воде је искључено аутоматски када се достигне подешена температура и укључује се за грејање аутоматски. Када температура воде достигне подешено, грејање ће престати.

Уградне димензије и димензије

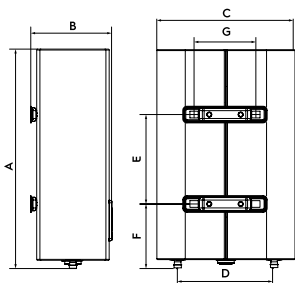

Пиринач. 7

Опције/ Модел	EWB 30 SI EEC/EWH 30 SI BE EEC/EWH 30 SI SE EEC/	EWB 50 SI EEC/EWH 50 SI BE EEC/EWH 50 SI SE EEC/	EWB 80 SI EEC/EWH 80 SI BE EEC/EWH 80 SI SE EEC/	EWB 100 SI EEC/ EWH 100 SI BE EEC/ EWH 100 SI SE EEC/
A, mm	635	970	920	1135
B, mm	250	250	333	333
C, mm	435	435	555	555
D, mm	360	360	430	430
E, mm	280	550	430	600
F, mm	201	201	267	267
G, mm	197	197	197	197

Технички карактеристике

Опције/ Модел	EWB 30 SI EEC/EWH 30 SI BE EEC/EWH 30 SI SE EEC/	EWB 50 SI EEC/EWH 50 SI BE EEC/EWH 50 SI SE EEC/	EWB 80 SI EEC/EWH 80 SI BE EEC/EWH 80 SI SE EEC/	EWB 100 SI EEC/EWH 100 SI BE EEC/EWH 100 SI SE EEC/
Називна (корисна) запремина, л	25	41	65	81
Називна снага, В	700/1300/2000			
Називни напон, В~Хз	230~50			
Називна струја, А	8,7			
Минимални притисак воде, бар	80 000 (0,8)			
Максимални притисак воде, бар*	600 000 (6)			
Максимална температура воде, °С	75			
Време загревања од 10 до 75°С**, мин.	99	162	256	316
Заштита од струјног	I			
Заштита од влаге	IPX4			
Класа енергетске ефикасности ***	A	B	B	B
Димензије уређаја (Ш×В×Д), мм	435×635×260	435×970×260	555×920×350	555×1135×350
Димензије паковања (Ш×В×Д), мм	680×485×280	1010×485×280	970×605×362	1185×605×362
Нето тежина, кг	15,3	22,6	29,0	33,5
Бруто тежина, кг	17,0	25,0	32,6	37,0

* При максималном притиску, вишак притиска се ослобађа кроз сигурносни вентил. Ако притисак у водоводној мрежи прелази 6 бара (ном.- радни притисак), мора се уградити редуктор притиска.

** Времена загревања су при пуној топлотној снази и заснована су на идеалним условима околине. Произвођач задржава право измене.

*** Енергетска ефикасност израчуната за вертикалну инсталацију.

RCD (уређај диференцијалне струје)

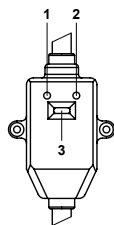

Пиринач. 8

- 100 % спречавање струјног удара.
- Пратите упутства за инсталацију када повезујете електричну мрежу акумулативни кућни грејач.
- Не RCD индикатор напајања (1) ће засветлети.
- За тестирање у RCD притисните дугме ТЕСТ (2). Индикатор снаге (једна) биће онемогућено.
- Да бисте поново покренули RCD, притисните дугме (3).

Решавање проблема

Неуспеси	Узроци	Елиминација
Не долази вода из slavине за топлу воду	<ol style="list-style-type: none"> 1. Довод воде је искључен. 2. Притисак воде је пренизак. 3. Вентил за довод воде затворен-жице 	<ol style="list-style-type: none"> 1. Сачекајте да се довод воде настави. 2. Користите бојлер када притисак воде поново порасте. 3. Отворите вентил за довод воде
Температура, испоручена топла вода, прелази дозвољенунивоу 75°C	Квар система за контролу температуре (црвени индикатор се не гаси	<ol style="list-style-type: none"> 1. Потребно одмахискључите бојлер из мреже. 2. Ступите у контакт са техничким стручњацима сервис за извођење поправки.
На екрану се приказује E1 грешка	Недостаје водау резервоару	<ol style="list-style-type: none"> 1. Сачекајте да се довод воде настави. 2. Отворите вентил за довод воде.
На дисплеју се приказује грешка E2	<ol style="list-style-type: none"> 1. Оштећен термостат. 2. Оштећено грејањеелемент. 3. Неисправна електронска плоча. 	Контактсервисеру

Негаи одржавање



Пажња!

Пре него штоувек искључите бојлер из електричне мреже приликом сервисирања.

Бојлер не захтева додатне нега тела.

Неопходно је с времена на време обрисати тело меком крпом или влажним сунђером како не бисте оштетили тело бојлера. Забрањена је употреба агресивних хемикалија

Активна анода

Бојлери серије СИ ЕЕЦ опремљени су активном (електронском) анодом. Анода је титанијумска шипка и пружа заштиту од корозије кад год је бојлер прикључен на напајање.

Појава грешке Е6 или Е7 на дисплеју значи да електронска анода није у функцији. нируета бојлер је без заштите од корозије. За решавање про-блем неопходнаконтактирајте сервисни центар.

Грејањеелемент (грејач)

Дизајниран за загревање воде у унутрашњем резервоару претварањем електричне енергије у топлоту. Формирање каменца на његовој површини (камен) прегревање и превремено излазак ду квар грејног елемента.

Редовно прегледајте и по потреби Уклоните каменац са површине моста средством за уклањање каменца.

Гаранцијана грејном елементу не важи ако је испуњен један или више од следећих услова:

- тврдоћа воде прелази 25 °F,
- дебљина слоја скале на површини грејног елемента је већа од 5 mm.



Пажљиво!

Акумулација каменца на грејном елементу присуство талога у унутрашњем резервоару може довести до квара бојлера и је-разлози за одбијање гарантног сервису. Редовно одржавање је превентивна мера и није покривено гаранцијом доказа.

Уређај за Мора се редовно проверавати рад вентила за смањење притиска како би се уклониле наслаге каменца. У забрањеном простору није дозвољеноетсиаинсталирати прекидаче, утичнице и расветна тела. У заштитним простор забрањена је уградња прекидачаизвињавам се,међутим, можете инсталирати уземљене утичнице. Бојлер треба инсталирати изван забрањене запремине како би се осигурало да на њега не падну млазови воде. Да би се осигурала сигурност рада бојлера, мора се инсталирати машина одговарајуће оцене. Када се користи свакодневно, препоручује се да бојлер буде укључен у мрежу, јер термостат укључује грејање само када је потребно за одржавање подешене температуре. Редовно одржавајте бојлер уз помоћ стручњака из овлашћеног сервисног центра



Нини у ком случају не скидајте поклопац бојлера а да га претходно не искључите из електричне мреже.

Транспорт и складиштење

Бојлери у амбалажи произвођача могу се транспортовати свим врстама покривеног транспорта у складу са правилима за транспорт робе који су на снази за ову врсту транспорта. Услови транспорта на температурама од минус 50 до плус 50°C и при релативној влажности до 80 % на плус 25°C).

Приликом транспорта морају се искључити евентуални удари и померање амбалаже са бојлерима унутар возила. Транспорт и слагање треба да се обављају у складу са знаковима руковања наведеним на паковању. Бојлери се морају складиштити у амбалажи произвођача у условима складиштења од +1°C до +40°C и релативној влажности до 80 % на 25°C).

Рециклажа



Уређај са истеком рока употребе не сме се бацати заједно са кућним отпадом (2012/19/EU).

Гаранција

Гарантна услуга се врши у складу са условима наведеним у одељку гаранција.

Гаранција:

- Гарантни рок за производ је две године од датума куповине. Ако се током овог двогодишњег гарантног периода појаве било какви недостаци због недостатака у материјалима и / или производњи, производ треба поправити или заменити.
- Бесплатно одржавање или замена могуће је само ако се пруже чврсти докази, попут чепа који потврђује да је дан када се затражи услуга у гарантном року.
- Гаранција не покрива производе и / или делове производа који су подложни кварењу, могу се сматрати потрошним материјалом или су направљени од стакла.
- Гаранција се поништава ако је квар узрокован оштећењем узрокованим злоупотребом, лошим одржавањем (на пример, до квара је дошло због страних предмета или течности) или ако су промене или поправке извршиле особе које нису овлашћене од стране произвођача.
- Да би правилно користио производ, корисник мора строго следити сва упутства наведена у упутству, као и избегавати било

какве радње или манипулације описане као нежељене или наведене у овом упутству.

- Ова ограничења гаранције не утичу на ваша законска права.

Подршка:

Подршка током и након гарантног рока доступна је у свим земљама у којима се производ званично дистрибуира. Молимо вас да затражите помоћ од свог продавца.

Датум производње

Датум производње је наведен на налепници на кућишту уређаја, а такође је шифрован кодом -128. Датум производње је дефинисан на следећи начин:

SN XXXXXXXX XXXX XXXXXXXX XXXXX

месец и година издавања

Не уклањајте или чувајте серијски број на кућишту уређаја. Ако је налепница са серијским бројем изгубљена или оштећена, по потреби неће бити могуће вратити датум производње.

Увозник:



Произвођач: CladSwiss AG,
Бахнхофстрассе 27, 6300 Зуг, Швајцарска.
Е-пошта: info@cladswiss.com

Направљено у НПК.

Electrolux је регистровани заштитни знак кој и се користи под лиценцом АВ Electrolux (публ.).

Произвођач задржава право да промени дизајн и карактеристике уређаја.

Овај водич може садржати техничке грешке и грешке у куцању. Промене у спецификацијама и асортиману могу се променити без претходне најаве.

У текстовима и нумеричк и нотацијама могу се правити грешке и грешке у куцању. Дизајн и спецификације производа могу се разликовати од оних на паковању. Молимо контактирајте продавца консултанта за више детаља.

SADRŽAJ

1. SIGURNOSNE MJERE	17
2. SVRHA	18
3. OPREMA	18
4. UREĐAJ UREĐAJA	19
5. UPRAVLJAČKA PLOČA	20
6. UGRADNJA BOJLERA	23
7. POVEZIVANJE VODOOPSKRBE	23
8. POVEZIVANJE ELEKTRIČNU MREŽU	24
9. EKSPLOATACIJA	24
10. UGRADNE DIMENZIJE I DIMENZIJE	25
11. TEHNIČKI PODACI	25
12. RCD (UREĐAJ DIFERENCIJALNE STRUJE)	25
13. RJEŠAVANJE PROBLEMA	26
14. NJEGA I ODRŽAVANJE	26
15. ODLAGANJE	27
16. PREVOZ I SKLADIŠTENJE	27
17. JAMSTVENE OBVEZE	27
18. DATUM PROIZVODNJE	27

MISLIMO NA VAS

Zahvaljujemo na kupnji aparata Electrolux. Odabrali ste proizvod, uz potporu desetljeća profesionalnog iskustva i inovacija. Jedinstven i moderan, on je stvoren da se brine za vas. Tako da svaki put kada ga koristite, možete biti sigurni da su rezultati uvijek biti odlične. Dobrodošli u Electrolux!

Na našoj web stranici možete:



Pronaći preporuke za proizvod, priručnici, informacije o održavanju:
www.home-comfort.com/support/



Prilikom prodaje ovog uređaja trgovac mora ispuniti odjeljak "Informacije o proizvodu", koji se nalazi na unutarnjoj strani stražnjeg poklopca ovog priručnika.

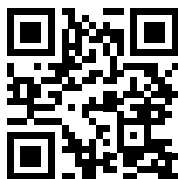

Korišteni simboli



Upozorenje/Važne sigurnosne informacije



Opće informacije i preporuke

Jamstveno servisiranje vrši se u skladu s uvjetima navedenim u odjeljku "Jamstvene obveze".

Bilješka:

U tekstu ovih uputa, kumulativni električni grijač vode može imati takva tehnička imena kao što su uređaj, alat ili aparat itd.

Sigurnosne mjere



Pažnja!
Zabranjeno je koristiti prijenosne utičnice.
Neppravilna instalacija i rad električnog bojlera može uzrokovati nesreće ili imovinsku štetu.

- Utičnicana napajanje mora biti sigurno uzemljen. Nazivna struja utičnice mora biti najmanje deset A. Utičnica i utikač moraju uvijek biti suhi kako bi se spriječilo kratkotrajnokomekratki spojevi u električnoj mreži.
- Zid, na kojem je instaliran bojler, mora se izračunati tan za opterećenje dvostruko veće od ukupne težine bojlera, napunjeno stopalo vodom.
- Na ulazu hladne vode treba postaviti sigurnosni nepovratni ventil (vidi sl. 1).

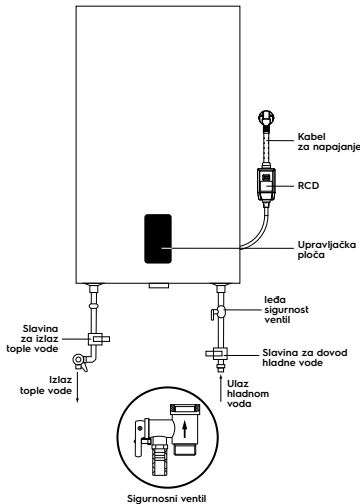

Riža. 1

- Naprava upotreba boileravatel (ili kada prvi put koristite nakon održavanja ili čišćenja) nemojte uključivati boiler dok se potpuno ne napuni.
- Prilikom punjenja spremnika bojlera otvorite ventil tople vode kako biste ispustili zrak. Čim se spremnik napuni vodom i voda poteče iz slavine, slavina se može zatvoriti.

- Tijekom zagrijavanja vode iz tlačnog izlaza, povratni osigurač ventil može tečivoda. Ovo jenormalna pojava. Međutim, u slučaju velikih curenja, kontaktirajte tehničke stručnjakeskomuservis. Rupaskapritisak ni pod kojim okolnostima svojstva ne smiju biti blokirana; inače može oštetiti bojler.
- Za izlazni otvortlak u sigurnosnom ventilu (stavka 3 na sl.5)mora se postaviti odvodna cijev i odvesti u kanalizaciju u slučaju ispuštanja vode i otpuštanja suvišnog tlaka*. Odvodna cijev spojena na tlačni izlaz mora biti usmjerena prema dolje.
- Temperatura vode unutar boileralimenkadoseći 75°C. U kolib-gorućih opeklima možete podesiti temperaturu vode sa miješalicom.

Pražnjenje:

Bojler se mora potpuno isprazniti ako se ne koristi.udulje vrijeme ili temperatura u prostoriji u kojoj je postavljena može pasti ispod 0 °C. Drenaža se može obaviti pomoću prethodnogsigurnosni ventil,ovajmmoguće curenje ispod stabla ventila.

Za odvodnjavanje može se osigurati čaj s ventilom između ventila i čahure (stavka 1, sl. 5).

Prije pražnjenja bojlera nezaboraviti:

- Izisključite napajanje uređaja.
- Provjerite je li voda vaniUtri spremnik ima sigurnu temperaturu.
- Zatvorite dovod hladne vode u spremnik zatvaranjem zaporne slavine.
- Isključite dovod toplog i hladnog
- Otvorite dovod tople vodei sme- sito, za smanjenje pritiska unutar spremnika.
- Otvorite zaporni ventil na T-u koji je postavljen na izlaznoj cijevi tople vode iz bojlera (u ako je ugrađena majica),
- inače demontirajte priključnu cijev na izlazu vode grijač.
- Spojite odvodno crijevo (stavka 3 na slici 5) na zapornu slavinu.
- NaTee na ulazu hladne vode u boiler i usmjerite ga u kanalizaciju ili u odvod vode.
- Otvorite zaporni ventil i pričekajte potpuni odvod vode.

*Kada se zagrije, voda se širi, što rezultira povećanjem tlaka u vodi grijač. Izbjećištećenja bojlera, obavezno koristite te sigurnosniventil.



Pažnja!

Montaža sigurnosnog uređajaventil uključen u opseg isporuke je uvjet. Zabranjeno je ugraditi bilo kakav zaporni ventil-ru između sigurnosni ventil i ulaz u spremnik, kao i za blokiranje odvodne rupe sigurnosnog ventila.

- Neostavite bojler napunjennamjernovode, bez napajanja i grijanja vode u prostoriji, gdje temperatura može biti ispod 0°C.
- U slučaju duže odsutnosti,istraživački institutipopravak, tehnološki i preventivno održavanje na vodovu opskrbe, potrebno je zatvoriti pojedinačne zaporne ventile na dovodu hladne vode do bojlera i na izlaznom vodu tople vode, kao i isključiti bojler. grijač i isključite ga iz električne mreže tako što ćete izvaditi utikač iz utičnice.
- U slučaju oštećenja jednog od dijelova bojlera potrebno je vezati-Xia takotehničari za održavanje za izvođenje popravaka. Koristite samo rezervne dijelove koje je isporučio proizvođač. vozač.
- PUređaj nije namijenjen za uporabuuing od strane osoba (uključujući djecu) sa smanjenjem fizičke, osjetilne ili mentalne sposobnosti, ili nedostatak životnog iskustva ili znanja, ako nisu pod gledao ili ne upućen o korištenju uređaja od strane osobe odgovorne za njihovu sigurnost. Djeca moraju biti pod nadzoromtrom za sprječavanje igaras uređajem.

Svrha

Električni akumulacijski bojler telny tip je dizajniran za zagrijavanje hladnoće koja dolazi iz vodoopskrbe noah voda. Primjenjuje se isključivo za kućanske potrebe, voda iz bojlera nije namijenjena za piće kuhanje hrana. Montažai prvo pokretanje bojlera-tijelomora biti kvalificiran kvalificirana osoba koja se može smatrati odgovornom za ispravnost ugradnju i dati preporuke o korištenjuhbojler. Prilikom spajanja potrebno je pridržavati se važećih standarda i propisa. Prije ugradnje bojlera,vjeruj mida je uzemljena elektroda utičnice pravilno uzemljena. U službi čaj nedostatak uzemljene elektrode u utičnicu je potrebno uzemljiti vodu- grijač s posebnim uzemljenjem vode do terminala za uzemljenje na prirubnici grijačeg elementa. U službi U nedostatku uzemljenja, zabranjeno je instalirati i koristiti proizvod.

Oprema

Električni akumulacijski bojler tip karoserije opremljen je osnovnim elementima za ugradnju i spajanje. Komplet bojlera uključuje:

- bojler sa strujnim kablom –1 pc;
- sigurnosni ventil –1 pc;
- RCDs uputama za uporabu –1 pc;
- pričvrсна sidra za montažu.Za 30L, 50L –2 pcs; za 80L, 100L –4 pcs.;
- korisnički priručnik –1 pc;
- jamstveni list (u priručniku) –1 pc.

Uređaj uređaja

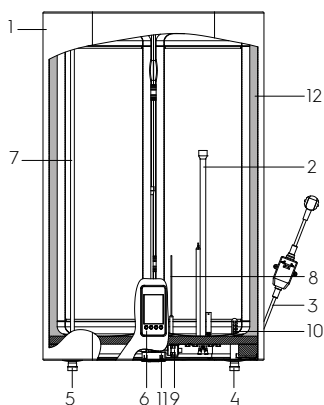

Riža. 2

1. Okvir
2. Kućište suhog grijača
3. Kabel za napajanje RCD-om
4. Ulaz hladne vode
5. Izlaz tople vode
6. Upravljačka ploča
7. Cijev za toplu vodu
8. Elektronska anoda
9. Sigurnosni termostat
10. Cijev za dovod hladne vodeu spremnik (s difuzorom)
11. Mjesto za stupac
12. Toplinska izolacija

Autokontrola temperature vode:

Kada otvorite slavinu za toplu vodu na miješanoj Na izlazu iz bojlera hladna voda počinje teći do ulaza. Voda unutar tenk se miješa, a temperatura mu se snižavakuplja se. Senzor termostata automatski reagira na pad temperature vode grijači element (PHE) se uključuje i zagrijava vodu do zadane temperature. peratury. Kada temperatura

dosegne zadanu vrijednost, grijaći element će se automatski isključiti.

Razinezaštita bojlera:

- zaštita od pregrijavanja;
- zaštita od prekomjernog hidrauličkog pritiska.
- RCD(preostali prekidačnija).

Čelik vnjutarnji tenkovi s posebnimsa zaštitnim premazom izrađuju se prema naprednoj metodi elektrostatičkog suhog emajliranja.

Svojstva cakline:

- povećana sposobnost lijepljenja i visoka duktilnost (očvršćena na temperaturi od 850°C);
- širi ili skuplja kada se perepap- na temperaturama u istom omjeru kao i stijenke unutarnjeg spremnika, bez stvaranja mikropukotina u kojimanizvor korozije.

Kao dodatna zaštita unutarnjeg spremnika od korozije vode grijač je opremljen magnezijском anodom i elektronska titanska anoda. Suhi toplinski grijaći element (TEN) smješteni u zaštitna metalna kućišta koja isključuju izravni spoj ciklus grijaćih elemenata s vodom, u skladu s tim, kamenac se ne stvara na grijaćim elementima, što povećava njihov vijek trajanja i produljuje vijek trajanja.

Bojlerima tri načina grijanja:

- LOW (700 W)
- MID (1300 W)
- TURBO (2000 W).

Ovisno o temperaturi vode, pozadini Prva slika se prikazuje na sljedeći načinshchim put:

- Od 5 do 35°C—mirno vodeno prostranstvo;
- Od 36 do 55°C—miješana voda;
- 56 do 75°C—kipuća voda, mjehurići.

Ovisno o temperaturi vode, indi-Katorgrijanje se prikazuje na sljedeći način:

- Iz 5 do 30°C—plava indikacija;
- 31 do 50°C- indikacija narančaste boje;
- 51 do 55°C- indikacija zelene boje;
- 56 do 75°C—crvena indikacija.

Upravljanje uređajem pomoću mobilne aplikacije

Uređajem je moguće upravljati pomoću mobilne aplikacije ClimatOn koju pruža CladSwiss AG.

Electrolux ne pruža servisiranje podržane

aplikacije. Više o mobilnoj aplikaciji ClimatOn možete saznati na www.climaton.app.

Da bi uređaj ispravno radio u Wi-Fi mreži, morate koristiti uklonjivi ClimatOn modul, osim u onim slučajevima kada se uređaj isporučuje već ugrađenim upravljačkim modulom. Da biste saznali nalazi li se na uređaju unaprijed instalirani upravljački modul, pogledajte Upute za uporabu».

Za postavljanje Wi-Fi veze po prvi put, mobilni uređaj mora biti u istoj Wi-Fi mreži na koju planirate konfigurirati uređaj.

Početo postavljanje veze

Za povezivanje uređaja s mobilnom aplikacijom:

Instalirajte mobilnu aplikaciju na svoj pametni telefon skeniranjem QR koda.

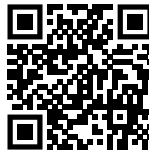

Registrirajte se na aplikaciji.

Kliknite na ⊕ «Dodaj uređaj» u gornjem desnom kutu glavne stranice aplikacije.

Zatim kliknite "Prikaži sve uređaje", pronađite grijač vode SI i kliknite na njega.

Zatim slijedite upute korak po korak u aplikaciji.

Kako biste omogućili način rada "Uparivanje" u grijaču vode, odaberite stavku Wi-Fi u izborniku i pritisnite tipku OK. Na zaslonu će se pojaviti natpis "Povezivanje".

Grijač vode je spreman za spajanje na aplikaciju. Nastavite slijediti upute u aplikaciji.

Upozorenje!

Nakon nekog vremena uređaj izlazi iz načina rada "Uparivanje". Ako niste imali vremena za povezivanje tijekom tog vremena, morate ponovno pokrenuti način rada "Uparivanje".

Nakon uspješne uspostave veze s mrežom, Wi-Fi indikator će biti stalno uključen.

Važno!

Ako se uređaj prethodno povezivao s mobilnim uređajima drugih korisnika i ne želite da oni nastave kontrolirati vaš uređaj, resetirajte postavke: uđite u izbornik, odaberite stavku "Poništi postavke", pritisnite OK.

Resetiranje

Za resetiranje uređaja na tvorničke postavke odaberite odgovor Da u ovom odjeljku i pritisnite gumb 2.

Info

Ovaj odjeljak prikazuje trenutne informacije o uređaju: model, status Wi-Fi veze i verziju firmvera uređaja.

Opcije statusa Wi-Fi veze:

- resetiranje modula na tvorničke postavke
- pogreška povezivanja Wi-Fi modula
- modul povezan
- modul u modu pristupne točke

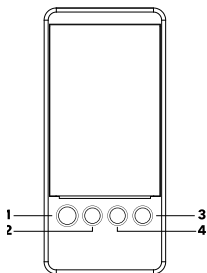
Upravljačka ploča

Riža. 3

- Uključivanje / isključivanje / povratak.**
Gumb za uključivanje/isključivanje uređaja- stva. gumb za povratka na prethodni odjeljak izbornika.
- Izbornik, OK.**
Gumb za prijavu u izborniku, gumb za potvrdu izbor.
- Gumb za navigaciju izbornikom: gore, lijevo.**
- Gumb za navigaciju izbornikom: dolje, desno.**

Informacijski indikatori na zaslonu.

	Zaključavanje zaslonske tipke
	Otključajte zaslonske tipke
14:45	Opriказ trenutnog vremena

	Wi-Fi veza
	Prikaz električne anode
MID	Prikaz trenutne snage grijanja
54 °C	Prikazciljne vrijednosti temperature
52 °C	Prikaztrenutne vrijednosti temperature
	Uključivanje funkcije Timer
BS	Omogućavanje zaustavljanja bakterija
NF	Omogućite funkcijunema mraza
STANDBY	Uključenje, Ubrajanjestanje pripravnosti
SMART	Uključivanje funkcije Smart
HEATING UP	Prikaz napretka grijanja

Uključivanje uređaja

Kliki držite tipku, nakon uključivanja uređaja, na zaslonu će se naizmjenično prikazivati logotip Electroluxa, naziv uređaja. Ako uključite bojlerpo prvi put, uređaj će od vas najprije tražiti da odaberete jezik sučelja a zatim postavite trenutni datum i vrijeme.

Na kraju početnog podešavanja, uređaj će otići u stanje pripravnosti.

Stanje čekanja(način pripravnosti)

U ovom načinu rada bojler ne ispušta vodovoda se zagrijava. Zaslون prikazuje temperaturuu spremniku i trenutnom vremenu.

Promjena orijentacije zaslona

Budući da postoji horizontala i okomitu montažu uređaja, orijentacija zaslona također se može promijeniti u horizontalnuodnosno okomito. Da biste promijenili orijentaciju, morate istovremeno držati pritisnute tipke 1 i 2 na nekoliko sekundi.

Označavanje ikona u boji

- Element je siv i/ili prekršten.
Ova funkcija je onemogućena i nije odabrano:



- Elementi potpisani bijelom bojom. Ovaj odjeljak nije odabran:



- Elementi potpisani plavom bojom. Ova značajka je omogućena i nije odabrana:



- Elementi bijeli na plavoj pozadini i potpisani plavom bojom. Ova funkcija odabrana opcija:



Kontrolna brava

Za zaključavanje ploče kontrole moraju biti pritisnute istovremeno tipke 3 i 4, na ekranu će se prikazati ikona Zaključano. Da biste otključali upravljačku ploču, također morate držati pritisnute tipke 3 i 4 na zaslonu ikona Otključano neće se prikazati.

Postavljanje temperatura grijanja

Za postavljanje željene temperature grijanja koristite tipke 3 i 4. Gumb 3 za smanjenje vrijednosti, tipku 4 za povećanje vrijednosti temperature. Dostupni raspon je od 30 do 75°C.

Nema mraza – funkcija protiv smrzavanja

Ova funkcija podržava temperaturnu temperaturu u spremniku nije niža od 5 °C, sprječavajući zamrzavanje spremnika. Ova je značajka omogućena prema zadanim postavkama.

Zaustavljanje bakterija

Funkcija profesionalnog antibakterijskog sredstva tretman termalne vode, omogućuje vam da zaustavite razmnožavanje bakterija, kao što je legionella, razmnožavajući sezbijenikada se uređaj ne koristi dulje vrijeme. Voda u aparatu se zagrijava na

temperaturu od 70°C i održava na toj razini 20 minuta. Ova funkcija će raditi ako je temperatura uteknjedan dana nije porasla iznad 70°C.

Tajmer

U uređaju su dostupna 3 mjeraca vremena za podešavanje. Mogu se uključiti, isključiti i mijenjati. Ovi mjeraci vremena su prema zadanim postavkama onemogućeni. Za promjenu mjeraca vremena 1 odaberite ga i pritisnite gumb 2, ponovno ćete isticu postavkama ovog mjeraca vremena. Možete postaviti vrijeme do kojeg vam je potrebna topla voda i ponoviti mjerac vremena, kao i uključiti i isključiti timerjedan. Promjena postavki mjeraca vremena 2 i 3 na sličan način.

Prema zadanim postavkama, sva tri mjeraca vremena imaju isti nove postavke:

- vrijeme za zagrijavanje voda – 17:00;
- ponoviti – jednom;
- isključenopodešavanje timera.

Pametna funkcija

S aktivnom značajkom pametne vode, grijač pamti vaše postavke 7 dana, a zatim ih ponavlja sljedećih 7 dana. Uređaj Vrijeme u kojem ste ispustili vodu i temperatura grijanja prolazi. Funkcija vam omogućuje pripremu vode po potrebi moja temperatura samo do trenutka kada vam je potrebna, čime se uštedeju troškovi energije. Ostatok vremena temperatura u spremniku se održava na 40°C.

Svjetlinaprikaz

Kontrola svjetline pozadinskog osvjetljenja zaslona: 50 ili 100%.

Automatsko isključivanje zaslona – istek vremena prikaza

Prikaz postavke vremenskog ograničenja. Kada se uključičenija ova funkcija ima 3 vrijednosti koje možete izabrati: 15, 30 i 60 sekundi. Prema zadanim postavkama – ni ova funkcija je omogućena, 30 sekundi.

Datumi vrijeme

U ovom odjeljku dostupne su postavke ki trenutni datum i vrijeme uređaja. TočnoVrijeme i datum potrebni su za ispravan rad Timer i Smart funkcija.

Jezik

Prilagodba jezika sučelja dostupna je na engleskom jeziku

SkemaMenyja e cilësimeve SI EEC

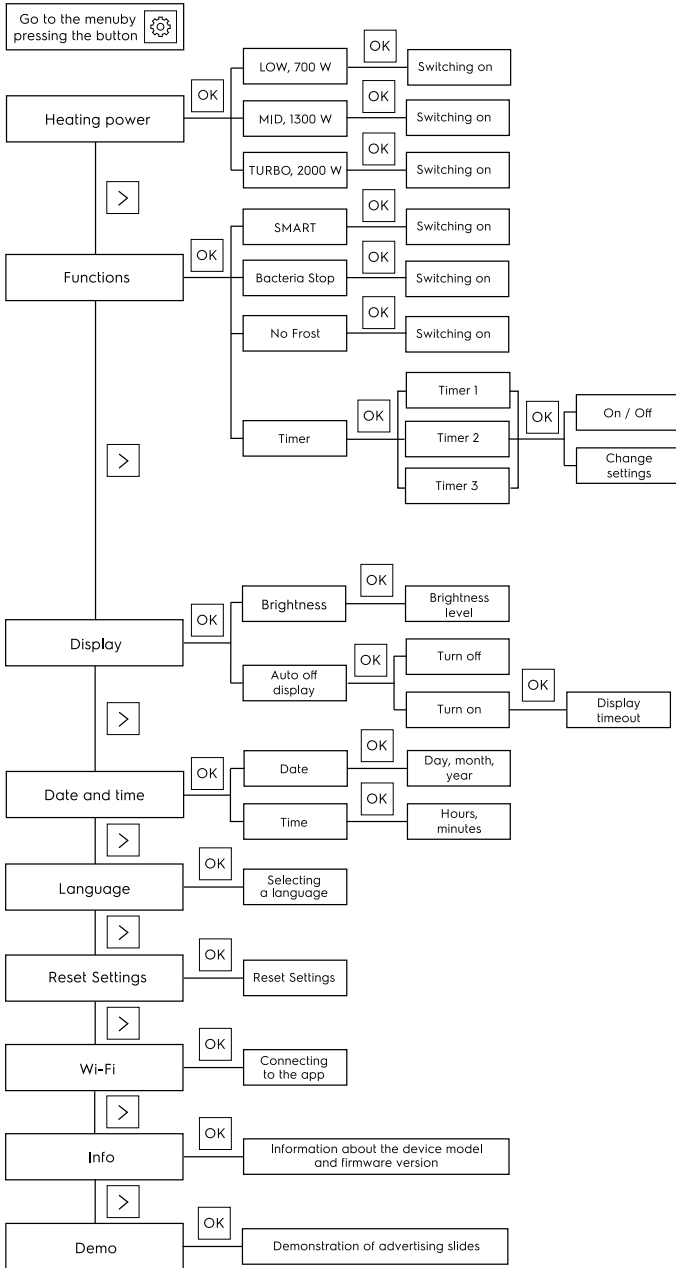

Ugradnja bojlera

Provjerite je li hzbatim ugraditi električnuplemenski bojler osigurani su originalni dijelovi, koje je odredio proizvođač koji može podnijeti težinu bojlera napunjenog vodom. Ne postavljajte bojler na nosač sve dok nemojte se uvjeriti u tonosač je sigurno postavljen. Inače, električnakal bojler mmože pasti sa zida, što će ga oštetitiniya ili mmože uzrokovati ozbiljne ozljede.

Prilikom odabira mjesta za montažu rupa za vijke, pazite na tozbatim s obje strane zidova kupaonice ili drugu prostoriju do vodenog tijelagrijač ima razmak od najmanje 0,2 mi sa strane priključka cijevi, najmanje 0,5 m, kako bi se olakšao pristup tijekom održavanjavaniyaako je potrebno. Ako bojler primapitku vodu izravno iz bunara, bunara ili vodotornja, nprks-rada bojlera, neophodno je koristiti grubi filter, za dolazniu bojlerukadica, hladna voda. filtergrubo čišćenje možete kupiti od stručnjakaanalizirane trgovine. Ako grubi filter nije instaliran, jamstvo za proizvod neće vrijediti.

Električni bojler mora biti postavljen na čvrstu, okomitu površinu (zid). Instalacija vodeGrijači serije SI EEC je uvelike olakšan mogućnošću ugradnjeihi okomito i vodoravno bilo gdje u vašem domu, u grijanjuiznajmljena (!) soba. Preporučljivo je ugraditi bojleršto bliže mjestu korištenja tople vode, jer što je kraća duljina cijevi, to je manji gubitak topline. Kao što je prikazano na sl. 5. Prilikom postavljanja bojlera poredsa zidom, ostavite preporučeni slobodan prostor za održavanježivot.

Ne postavljajte bojler na vodoravnu površinu i blizu poda. Nakon odabira mjesta ugradnje, odredite mjesta za dva nosača.pješčanavijci s kukama (ovisno o specifikacijama odabranog proizvoda). Napravite dvije rupe u ziduradna dubina koja odgovara veličini vijaka za pričvršćivanje, umetnite vijke, okrenite kuku prema gore, čvrsto zategnite matice, a zatim ugradite električnutric bojler (vidi sl. 4). Ako je kupaonica premala za ugradnju bojlera, može se ugraditi u bilo koju drugu prostoriju.zaštićenod ispravljanjamoje sunčeve zrakei kiša.

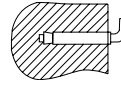

Riža. 4. Pričvršno sidro za ugradnju..

Povezivanje vodoopskrbe

Za spajanje boileracijevi dia-metar G1/2.



Pažnja!

Za ugradnju fleksibilnih cijevii kla-sigurnosne posude ne preporuča se koristiti dodatne majke-nažalost koje nisu uključeneuključeno uz bojler. U zavoju spojne matice-koji eyeliner ima gumu-zidanje, što osigurava nepropusnost-linijska vezai sigurnosni ventil. Prilikom zatezanja,-dimo isključiti oštre trzave brkove-Leah,i također ograničiti moment zatezanja na 25-30 H*m.

Kako bi se izbjeglo curenje pri spajanju cjevovoda na krajeve s navojemudubljenja, potrebno je ugraditi kompletne gumene brtve.

Ako je potrebno provesti vodoopskrbni sustav za nekoliko vodetočke bušenja, koristite metodu povezivanja (vidi sl. 5).

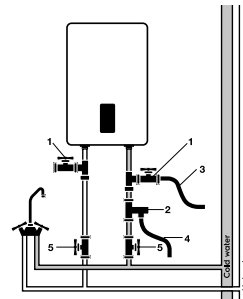

Riža. 5

1. Tees
2. Sigurnosni ventil
3. Odvodna cijev
4. Odvodno crijevo
5. Ventili

**Pažnja!**

Kada se postavlja vodoravnoaparata, cijevi za dovod vode moraju biti s lijeve strane, postavljanje dovodnih cijevi s desne strane nije dopušteno!!

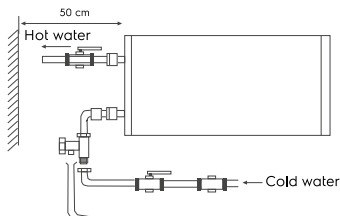

Riža. 6

Povezivanje na električnu mrežu

Svi akumulacijski bojleri serije SI EEC dizajnirani su za spajanje na električnu mrežu s jednofaznim naponom 230 V. Prije spajanja provjerite jesu li parametri napajanja mjestu ispodprekidači odgovaraju parametrima navedenim na pločicis tehničkim podacima uređaja. Prilikom ugradnje bojlera potrebno je poštivati važeće električne sigurnosne propise. Prilikom ugradnje vodegrijaču kupaonici ili WC-u moraju uzeti u obzir ograničenja povezana s postojanjem zabranjeno te zaštitni volumeni (prostori).

Zabranjeni volumen – je prostor omeđen tangencijalomi okomito-avioni s obzirom nado vanjskih rubova kade, WC-a ili tuš bloka i ravninu koja se nalazi iznad njih ili iznad poda, ako je vodovod postavljen na pod, na visini od 2,25 m.

Zaštitni volumen – ovaj prostor, čije horizontalne ravnine se spuštaju poklapajusa zabranjenim avionimavolumen,a vertikalne ravnine su odvojene od odgovarajućih ravnina zabranjenomvolumen perl metar.

Izračunati podaci za bakar

Odabir presjeka kabela (žica) po snazii duljine od bakra, $U = 230\text{ V}$, jednofazni.

R, kW	1	2	3	3,5	4	6	8
I, A	4,5	9,1	13,6	15,9	18,2	27,3	36,4
Tocopro presjek-vodečivodiči, mm ²	1	1	1,5	2,5	2,5	4	6
Maksimalno dopuštenoduljin, m	34,6	17,3	17,3	24,7	21,6	23	27

Eksploatacija**Pažljivo**

Punjenje vodom

Kako bi se spremnik potpuno napunio vodomnužno je:

- otvorite slavinu za toplu vodu na mikseru;
- otvorite ulazni ventil vodau vodi-grijač;
- pričekajte da voda iscuri iz slavine;
- zatvorite slavinu za toplu vodu na slavini i provjerite da nema curenja.

Ako voda teče iz slavine za toplu vodu, Spremnik je potpuno napunjen vodom. Tek tada možete spojiti spremnik na struju kablovi. U slučaju neizvjesnosti ima li bojlera vode, nemojte ga spajati na električnu mrežu.

Električna veza**Pažnja!**

Povezivanje na električnu mrežu tek nakon punjenja vodom (obrnuto može dovesti do izgaranja grijačeg elementa i oštećenja uređaja).

Zalijepitiuključite bojler u utičnicu, tada će se upaliti zaslon na ploči upravljanje. To znači da je bojler uključen i da mu se napaja struja. Podesite temperaturu grijanja na potrebnu razinu zagrijavanja vode od niske do visoke. Temperatura grijanja vode bit će prikazana na zaslonu kako se zagrijava. Grijanje vode je isključenoautomatskikada se postigne zadana temperatura i uključuje se za grijanje automatski. Kada temperatura vode dosegnepostavljeno, grijanje će prestati.

Ugradne dimenzije i dimenzije

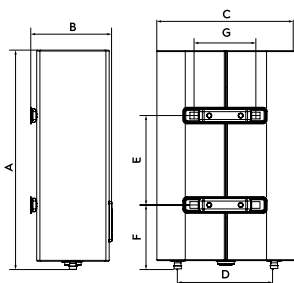

Riža. 7

Options/ Model	EWH 30 SI EEC/ EWH 30 SI BE EEC/ EWH 30 SI SE EEC/	EWH 50 SI EEC/ EWH 50 SI BE EEC/ EWH 50 SI SE EEC/	EWH 80 SI EEC/ EWH 80 SI BE EEC/ EWH 80 SI SE EEC/	EWH 100 SI EEC/ EWH 100 SI BE EEC/ EWH 100 SI SE EEC/
A, mm	635	970	920	1135
B, mm	250	250	333	333
C, mm	435	435	555	555
D, mm	360	360	430	430
E, mm	280	550	430	600
F, mm	201	201	267	267
G, mm	197	197	197	197

Tehnički podaci

Model	EWH 30 SI EEC/ EWH 30 SI BE EEC/ EWH 30 SI SE EEC/	EWH 50 SI EEC/ EWH 50 SI BE EEC/ EWH 50 SI SE EEC/	EWH 80 SI EEC/ EWH 80 SI BE EEC/ EWH 80 SI SE EEC/	EWH 100 SI EEC/ EWH 100 SI BE EEC/ EWH 100 SI SE EEC/
Nazivni (korisni) volumen, l	25	41	65	81
Nazivna snaga, W	700/1300/2000			
Nazivni napon, V-Hz	230-50			
Nazivna struja, A	8,7			
Minimalni tlak vode, bar	80 000 (0,8)			
Maksimalni pritisak vode, bar*	600 000 (6)			
Maksimalna temperatura vode, °C	75			
Vrijeme zagrijavanja od 10 do 75°C**, min.	99	162	256	316
Zaštita od strujnog	I			
Zaštita od vlage	IPX4			
Klasa energetske učinkovitosti ***	A	B	B	B
Dimenzije uređaj (Š×V×D), mm	435×635×260	435×970×260	555×920×350	555×1135×350
Dimenzije pakovanja (Š×V×D), mm	680×485×280	1010×485×280	970×605×362	1185×605×362
Neto težina, kg	15,3	22,6	29,0	33,5
Bruto težina, kg	17,0	25,0	32,6	37,0

* Pri maksimalnom tlaku, višak tlaka se oslobađa kroz sigurnosni ventil. Ako tlak u vodovodnoj mreži prelazi 6 bara (nom.- radni tlak), mora se ugraditi ventil za smanjenje tlaka.

** Vrijeme zagrijavanja je pri punom toplinskom učinku i temelji se na idealnim uvjetima okoline. Proizvođač zadržava pravo izmjene.

*** Energetska učinkovitost izračunata za vertikalnu instalaciju.

RCD (uređaj diferencijalne struje)

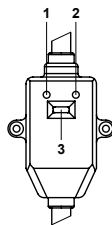

Riža. 8

- 100% sprječavanje strujnog udara.
- Slijedite upute za instalaciju prilikom spajanja električne mreže akumulacijski grijač za kućanstvo.
- Ne RCD Indikator napajanja (1) će zasvijetliti.
- Za testiranje u SAD-uO pritisnite tipku TEST (2). Indikator napajanja (jedan)bit će onemogućeno.
- Za ponovno pokretanje RCD-a pritisnite gumb (3).

Rješavanje problema

Neuspjesi	Uzroci	eliminacija
Ne dolazi voda iz slavine za toplu vodu	<ol style="list-style-type: none"> 1. Dovod vode je isključen. 2. Tlak vode je prenizak. 3. Ventil za dovod vode zatvoren-žice. 	<ol style="list-style-type: none"> 1. Pričekajte da se dovod vode nastavi. 2. Upotrijebite bojler kada tlak vode ponovno poraste. 3. Otvorite ventil za dovod vode.
Temperatura, isporučena topla voda, prelazi dopuštenuraziniu 75°C	Kvar sustava kontrole temperature (crveni indikator se ne gasi)	<ol style="list-style-type: none"> 1. Potrebno odmahisključite bojler iz mreže. 2. Obratite se tehničkim stručnjacima- servis za izvođenje popravaka.
Zaslon prikazujeGreška E1	Nedostaje vodau spremniku	<ol style="list-style-type: none"> 1. Pričekajte da se dovod vode nastavi. 2. Otvorite ventil za dovod vode.
Zaslon prikazuje pogrešku E2	<ol style="list-style-type: none"> 1. Oštećen termostat. 2. Oštećeno grijanjeelement. 3. Neispravna elektronska ploča. 	Kontaktserveru

Njegai održavanje



Pažnja!
Prijeuvijek isključite bojler iz mreže tijekom servisiranja.

Bojler ne zahtijeva dodatne Njega tijela. Potrebno je s vremena na vrijeme obrisati tijelo mekom krpom ili vlažnom spužvom kako ne biste oštetili tijelo bojlera. Zabranjena je uporaba agresivnih kemikalija.

Aktivna anoda

Grijači vode serije SI EEC opremljeni su aktivnom (elektronskom) anodom. Anoda je titanska šipka i pruža zaštitu od korozije kad god je bojler spojen na napajanje. Pojava greške E6 ili E7 na zaslonu znači da elektronska anoda nije u funkciji. nirueta bojler je bez zaštite od korozije. Za rješavanje problema potrebanobratite se servisnom centru..

Grijanjeelement (grijač)

Dizajniran za zagrijavanje vode u unutarnjem spremniku pretvaranjem električne energije u toplinu. Stvaranje kamenca na njegovoj površini (kamen pregrijavanje i prijevremeni izlazak du kvar grijačeg elementa. Redovito pregledavajte i po potrebi Uklonite kamenac s površine mosta sredstvom za uklanjanje kamenca. Jamstvona grijačem elementu ne vrijedi ako je ispunjen jedan ili više od sljedećih uvjeta:

- tvrdoća vode prelazi 25 °F,
- debljina sloja kamenca na površini grijačeg elementa je veća od 5 mm.



Pažljivo!
Nakupljanje kamenca na grijačem elementua prisutnost taloga u unutarnjem spremniku može dovesti do kvara bojlera te je razlozi za odbijanje jamstvenom servisu. Redovito održavanje je preventivna mjera i nije pokriveno jamstvom dokaz.

Uređaj za rasterećenje tlaka mora se redovito provjeravati radi uklanjanja kamenca. Prekidači, utičnice i svjetiljke ne smiju se postavljati u zatvorenom prostoru. U sigurnosnom području zabranjeno je ugraditi prekidače, ali možete ugraditi uzemljenje. Kotao se mora postaviti izvan tijela kako ne bi bio izložen mrazovima vode. Za siguran rad kotla potrebno je ugraditi automatski stroj odgovarajuće klase. Za svakodnevnu uporabu, preporuča se držati kotao uključen, jer termostat uključuje grijanje samo kada je potrebno održavati zadanu temperaturu. Neka vaš bojler redovito servisira ovlašteni servis.



Nini u kojem slučaju nemojte skidati poklopac bojlera, a da ga prethodno niste odspojili iz mreže.

Prevoz i skladištenje

Grejači vode u ambalaži proizvođača mogu se prevoziti svim vrstama pokrivenog transporta u skladu s pravilima za prevoz robe koji su na snazi za ovu vrstu prevoza. Uslovi prevoza na temperaturama od minus 50 do plus 50 °C i pri relativnoj vlazi do 80% na plus 25 °C).

Tekom prevoza moraju se isključiti svaki mogući udari i pomeranje pakovanja s grejačima vode unutraš vozila. Prevoz i slaganje treba izvršiti u skladu sa znakovima rukovanja naznačenim na pakovanju.

Grejači vode moraju se skladištiti u ambalaži proizvođača u uslovima skladištenja od +1°C do + 40 °C i relativnoj vlazi do 80% na 25 °C).

Odlaganje



Stari uređaj ne smije se odlagati s kućnim otpadom (2012/19/EU).

Jamstvene obveze

Jamstveno servisiranje vrši se u skladu s uvjetima navedenim u odjeljku "Jamstvene obveze.

Jamstvo:

- Jamstveni rok za proizvod iznosi dvije godine od datuma kupnje. Ako se tijekom ovog dvogodišnjeg jamstvenog roka pojave bilo kakvi defekti zbog nedostataka materijala i/ili izrade, proizvod će se popraviti ili zamijeniti.
- Besplatni popravak ili zamjena mogući su samo ako su osigurani uvjerljivi dokazi, na primjer pomoću priznanice kojom se potvrđuje da je dan u koji se traži servisiranje, u okviru jamstvenog roka.
- Jamstvo ne obuhvata proizvode i/ili dijelove proizvoda koji su podložni habanju, a koji se po svojoj prirodi mogu smatrati potrošnim materijalom ili koji su izrađeni od stakla.
- Jamstvo je nevažeće ako je kvar nastao štetom uzrokovanom nepropisnom uporabom, lošim održavanjem (na primjer, zbog kvara uzrokovanog ulaskom stranih predmeta ili tekućine u proizvod) ili ako su izmjene ili popravke izvršile osobe koje nisu ovlaštene od strane Proizvođača.
- Za ispravnu uporabu proizvoda, korisnik se mora strogo pridržavati svih preporuka sadržanih u uputama za uporabu i mora se suzdržati od bilo kakvih radnji ili manipulacija koje su opisane kao nepoželjne ili koje su naznačene u uputama za uporabu.
- Ova ograničenja jamstva ne utječu na vaša zakonom propisana prava.

Potpora:

Potpورا tijekom i nakon jamstvenog roka dostupna je u svim zemljama u kojima se proizvod službeno distribuira. Za pomoć se obratite prodavaču.

Datum proizvodnje

Datum proizvodnje naveden je na naljepnici na kućištu uređaja, a također je šifriran u Code-128.

Datum proizvodnje se određuje na sljedeći način:

SN XXXXXXX XXXX XXXXXX XXXXX

mjesec i godina proizvodnje

Ne brišite i pazite serijski broj na uređaju. Gubitak ili oštećenje naljepnice serijskog broja spriječit će vraćanje datuma proizvodnje ako je potrebno.

Uvoznik:

[]

[]

Proizvođač: CladSwiss AG,
Bahnhofstrasse 27, 6300 Zug, Švicarska.
E-mail: info@cladswiss.com

Proizvedeno u NRK

Electrolux je registrovani zaštitni znak koji se koristi pod licencom AB Electrolux (publ.).

Proizvođač zadržava pravo izmjene konstrukcije i karakteristika uređaja.

Tekst i brojčane oznake uputa mogu sadržavati tehničke i tipografske pogreške. Promjene u specifikacijama i asortimanu se mogu proizvesti bez prethodne najave.

Mogu naići pogreške i zatipci u tekstovima i brojevima.

Dizajn i tehnički podaci uređaja mogu se razlikovati od prikazanih na pakiranju. Za više pojedinosti obratite se prodajnom savjetniku.

TARTALOM

1. BIZTONSÁGI SZABÁLYOK	29
2. ÚTI CÉL	30
3. TARTOZÉKOK.....	30
4. KÉSZÜLKÉTERVEZÉS.....	31
5. VEZÉRLŐPANEL.....	32
6. A VÍZMELEGÍTŐ FELSZERELÉSE	35
7. CSATLAKOZÁS A VÍZHÁLÓZATHOZ.....	35
8. CSATLAKOZÁS AZ ELEKTROMOS HÁLÓZATHOZ	36
9. MŰVELET.....	36
10. BEÉPÍTÉSI MÉRETEK ÉS MÉRETEK.....	37
11. MŰSZAKI ADATOK.....	37
12. RCD (GROUND FAULT INTERRUPTER)	37
13. HIBAELHÁRÍTÁS	38
14. GONDOZÁS ÉS KARBANTARTÁS	38
15. ÚJRAHASZNOSÍTÁS.....	39
16. SZÁLLÍTÁS ÉS TÁROLÁS.....	39
17. GARANCIA.....	39
18. GYÁRTÁS DÁTUMA.....	39
19. DATUM PROIZVODNJE.....	37

MI RÁD GONDOLOK

Köszönjük, hogy egy Electrolux készülék. Kiválasztott egy terméket, melyet évtizedes szakmai tapasztalatok, innovációk. Egyedi, stílusos, hogy jött létre érdekel. Ezért, amikor csak használja, biztos lehet benne, hogy az eredmények mindig kiváló. Üdvözzük az Electrolux!

A honlapon lehet:



Megtalálni a termék ajánlások, felhasználói kézikönyvek, karbantartási információk: www.home-comfort.com/support/



Míg az értékesítési ez a készülék, kereskedő köteles kitölteni a "Termék részletek" című részben található a belsejében a hátlapot ezt a kézikönyvet.



Megnevezés



Figyelmeztetés/Fontos biztonsági információk



Közös információk, ajánlások

A jótállási szolgáltatás szerint történik meghatározott feltételek a "Garancia" című részhez.

Megjegyzés:

A szövegben ez a kézikönyv, a tároló elektromos vízmelegítő lehet ilyen technikai nevek, mint a készülék, eszköz, stb.

Biztonsági szabályok



Figyelem!

Ne használjon hordozható konnektorokat. Az elektromos vízmelegítő helytelen telepítése és használata balesethez vagy anyagi kárhoz vezethet.

- A hálózati aljzatnak biztonságosan földeltnek kell lennie. A hálózati aljzat névleges áramának legalább a következő értéknek kell lennie 10 A. A konnektornak és a dugaljnak mindig száraznak kell lennie, hogy az elektromos rendszerben ne keletkezzen rövidzárlat
- A falat, amelyre a fűtőtestet felszerelik, a vízzel töltött fűtőttest teljes súlyának kétszeresére kell méretezni.
- A hidegvíz-bemenetnél biztonsági visszacsapó szelepet kell felszerelni (lásd az 1. ábrát).

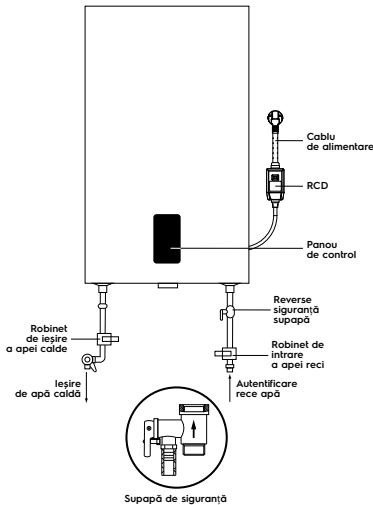

ábra. 1

- A fűtőberendezés első használatakor (vagy a karbantartás vagy tisztítás utáni első alkalommal) ne kapcsolja be a fűtőberendezést, amíg az nincs tele. A melegvízcsapot a fűtőberendezés feltöltése közben meg kell nyitni. A tartály feltöltése közben nyissa meg a melegvízcsapot, hogy a levegő távozhasson. Amint a tartály megtelik vízzel, és a csapból víz folyik, a

csapot el lehet zárni

- A vízmelegítés során a biztonsági szelep nyomáscsökkentő nyílásán víz szivároghat ki. Ez normális. Nagyobb szivárgás esetén azonban a szivárgás okát szerviztechnikusnak kell ellenőriznie. A nyomáskijáratot semmilyen körülmények között nem szabad elzárni; Ellenkező esetben a vízmelegítő meghibásodhat.
- A nyomáscsökkentő szelep nyomáscsökkentő nyílásánál (3. tétel az ábrán 5) Szereljen lefolyócsövet, és vezesse a csatornába vízelvezetés és túlnyomásos lefolyás esetén*. A nyomócsőhöz csatlakoztatott leeresztőcsőnek lefelé kell mutatnia.
- A vízmelegítőben a víz hőmérséklete elérheti a 75 °C-ot. A leforrzás elkerülése érdekében a vízhőmérsékletet a keverőcsap segítségével állíthatja be.

Vízleeresztés:

Ha a fűtőtestet hosszabb ideig nem használják, vagy ha a hőmérséklet a helyiségben, ahol a fűtőtestet elhelyezték, 0°C alá csökkenhet, akkor teljesen ürítse ki a fűtőtestet. A leeresztés biztonsági szeleppel történhet, és a szelepszár alatt szivárgás lehet.

A lefolyóhoz téglalapú szerelvényt lehet biztosítani. szeleppel a szelep és a hüvely között (1. tétel, 5. ábra).

Ne feledje, mielőtt lemeríti a vízmelegítőt:

- Húzza ki a készülékből a tápegységet.
- Győződjön meg arról, hogy a tartályban lévő víz hőmérséklete biztonságos.
- Zárja el a tartály hidegvíz-ellátását az elzárószelep elzárásával.
- Zárja el a hideg és melegvíz-ellátást víz a lakásba.
- Nyissa ki a keverő melegvíz-ellátását, hogy a tartályban lévő nyomás megszűnjön.
- Nyissa ki a vízmelegítő melegvíz-kimenetén lévő t-csapot (ha van t-csap), Ellenkező esetben szerelje le a csatlakozócsövet a vízmelegítő kimeneténél.
- Csatlakoztassa a leeresztőtömlőt (5. ábra 3. elem) az elzárószelephez.
- A hidegvíz-bemenetnél a vízmelegítőhöz vezető téglalapú, és irányítsuk azt a csatornahálózatba, vagy ahová a víz kifolyik.
- Nyissa ki az elzárószelepet, és várja meg, amíg a víz teljesen lefolyik.

*A víz melegebbkor kitágul, ami növeli a nyomást a vízmelegítőben. Mindig használjon biztonsági szelepet, hogy elkerülje a vízmelegítő károsodását.



Figyelem!

A mellékelt biztonsági szelep beépítése kötelező. Ne szereljen elzárószelepet a biztonsági szelep és a tartály bemeneti nyílását, és zárja el a biztonsági szelep leeresztőnyílását.

- Ne hagyja a vízmelegítőt vízzel töltve, áram nélkül, vízmelegítő vízzel olyan helyiségben, ahol a hőmérséklet 0 °C alatt lehet.
- Hosszabb távollét, javítási, karbantartási vagy szervizelési munkálatok esetén a vízellátáson a hidegvíz-bemenet és a melegvíz-kimenet egyes elzárószelepeit el kell zárni, a fűtőberendezést pedig ki kell kapcsolni és a konnektorból kihúzott dugóval le kell választani az áramellátásról.
- Ha a fűtőberendezés bármelyik része megsérült, forduljon szerviztechnikushoz a javítás érdekében. Csak a gyártó által szállított pótalkatrészeket használjon.
- A készüléket nem olyan személyek (beleértve a gyermekeket is) általi használatra szánják, akik csökkent fizikai, érzékszervi vagy szellemi képességekkel rendelkeznek, vagy nem rendelkeznek kellő tapasztalattal és ismeretekkel, kivéve, ha felügyelet vagy oktatás mellett használják.
- A készüléket olyan személynek kell használnia, aki felelős a biztonságáért. A gyermekeket felügyelni kell, hogy ne játszanak a készülékkel.

Úti cél

Az elektromos tárolós vízmelegítő a hálózati hideg víz melegítésére szolgál. Kizárólag a következőkre használják

Háztartási használatra, a vízmelegítőből származó víz nem alkalmas ivásra vagy főzésre.

A fűtőberendezés beszerelését és első üzembe helyezését szakképzett szakembernek kell elvégeznie, aki felelős a helyes beszerelésért és tanácsot ad a fűtőberendezés használatára vonatkozóan.

A csatlakozásnak meg kell felelnie a hatályos szabványoknak és előírásoknak.

A vízmelegítő beszerelése előtt győződjön meg arról, hogy a csatlakozóaljzat földelő elektródája megfelelően földelve van. Ha a földelő elektróda hiányzik

A vízmelegítőt külön földelőcsatlakozással kell földelni a fűtőelem karimáján lévő földelőcsatlakozóhoz, amely a konnektorból

van rögzítve. Ha nincs földelési kapcsolat, a terméket nem szabad telepíteni vagy üzemeltetni.

Tartozékok

Az elektromos tárolós vízmelegítő a telepítéshez és a csatlakoztatáshoz szükséges alapelemekkel együtt készül. A fűtőkészlet tartalmazza:

- vízmelegítő hálózati kábellel—1 pc;
- biztonsági szelep—1 pc;
- RCD használati utasítással—1 pc;
- rögzítő horgonyok a felszereléshez. 30 l, 50 l—2 pcs; 80 l, 100 l—4 pcs;
- felhasználói kézikönyv—1 pc;
- Garanciakártya (a kézikönyvben)—1 pc.

Készüléktervezés

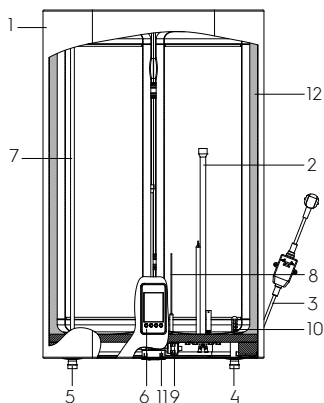

ábra. 2

1. Lakhatás
2. Száraz fűtőelem ház
3. Tápkábel RCD-vel
4. Hidegvíz bemenet
5. Melegvíz kivezetés
6. Vezérlőpanel
7. Melegvíz-ellátó cső
8. Elektronikus anód
9. Biztonsági termosztát
10. Hidegvíz-bevezető cső a tartályba (diffúzorral)
11. Hely egy hangszóró számára
12. Hőszigetelés

Automatikus vízhőmérséklet-szabályozás:

Amikor a melegvízcsapot a fűtőttest kimenetén lévő keverőszelepen megnyitják, hideg víz áramlik be. A tartályban lévő

víz összekeveredik, és a hőmérséklet csökken. A termosztát érzékelője reagál a víz hőmérséklet csökkenésére, a fűtőelem (fűtőszál) pedig automatikusan bekapcsol és felmelegíti a vizet a beállított hőmérsékletre. Amikor a hőmérséklet eléri a beállított értéket, a fűtőelem automatikusan kikapcsol.

Vízmelegítő védelmi szintek:

- védelem a túlmelegedés ellen;
- védelem a túlzott hidraulikus nyomás ellen.
- RCD (földzárlat-megszakító).

Az acél belső tartályokat a legfejlettebb elektrosztatikus száraz zománcozási módszerrel speciális védőbevonattal látják el.

Zománc tulajdonságai:

- fokozott tapadás és nagy alakíthatóság (850°C-on edzett);
- a belső tartály falával azonos arányban tágul vagy húzódik össze a hőmérsékletváltozással, anélkül, hogy korrózióhoz vezető mikrorepedések keletkeznének.

A vízmelegítő magnézium anóddal van felszerelve, hogy a belső tartály még jobban védve legyen a korrózió ellen, és egy elektronikus titán anód. A száraz fűtőelem egy védő fémházban van elhelyezve, amely megakadályozza a fűtőelem és a víz közvetlen érintkezését, így megakadályozza a vízkő képződését a fűtőelemeken, ami növeli azok élettartamát és meghosszabbítja az élettartamot.

A vízmelegítő három fűtési kimenettel rendelkezik:

- LOW (700 W)
- MID (1300 W)
- TURBO (2000 W).

A víz hőmérséklettől függően a háttérkép a következőképpen jelenik meg:

- 5 és 35 °C között – nyugodt, sima víz;
- 36-55 °C – kevert víz;
- 56-75 °C – forrásban lévő víz, buborékok.

A víz hőmérséklettől függően a fűtésjelző a következőképpen jelenik meg:

- 5 és 30 °C között – kék színű jelzés;
- 31-50 °C – narancssárga kijelző;
- 51-55 °C – a kijelzés zöld színű;
- 56-75 °C – piros színű kijelző.

A készülék vezérlése egy mobilalkalmazás segítségével

Az eszköz vezérelhető az „CladSwiss AG” KFT által biztosított ClimatOn mobilalkalmazás segítségével.

A támogatott alkalmazásszolgáltatást nem az Electrolux valósítja meg. A ClimatOn mobilalkalmazásról a www.climaton.app oldalon tudhat meg többet.

Ahhoz, hogy az eszköz megfelelően működjön Wi-Fi hálózatban, cserélhető ClimatOn modult kell használnia, kivéve azokat az eseteket, amikor a készüléket már beépített vezérlőmodullal szállítják.

Hogy kiderítse, van-e előre telepített vezérlőmodul a készüléken, lásd a «Kézikönyvet».

A kezdeti Wi-Fi kapcsolat beállításához a mobil eszköznek ugyanazon a Wi-Fi hálózaton kell lennie, amelyre az eszközt konfigurálni tervezik.

A kapcsolat kezdeti beállítása

A készülék mobil alkalmazáshoz való csatlakoztatásához:

Telepítse a mobilalkalmazást okostelefonjára a QR-kód beolvasásával.

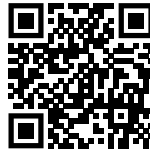

Regisztráljon az alkalmazásban.

Kattintson az alkalmazás főoldalának jobb felső sarkában található ⊕ "Eszköz hozzáadása" elemre.

Kattintson az "Összes eszköz megjelenítése" gombra, keresse meg a SI vízmelegítőt, majd kattintson rá.

továbbá kövesse az alkalmazás lépésenkénti utasításait.

A "Párosítás" mód engedélyezéséhez a vízmelegítőben válassza a Wi-Fi lehetőséget a menüben, majd kattintson az OK gombra. A kijelzőn megjelenik a "Csatlakoztatás" üzenet.

A vízmelegítő készen áll az alkalmazáshoz való csatlakoztatásra. Továbbra is kövesse az mellékletben található utasításokat.

Figyelem:

Egy idő után a készülék kilép a "Párosítás" üzemmódból. Amennyiben ez idő alatt nem sikerült csatlakoznia, újra el kell indítania a "Párosítás" üzemmódot.

Miután sikeresen létrehozta a kapcsolatot a hálózattal, a Wi-Fi jelzőfény folyamatosan világítani kezd.

Fontos!

Amennyiben az eszköz korábban más felhasználók mobil eszközeihez volt csatlakoztatva, és nem szeretné, hogy tovább irányítsák a készüléket, állítsa vissza a beállításokat - lépjen be a menübe, válassza a Beállítások visszaállítása lehetőséget, majd kattintson az OK gombra.

Beállítások visszaállítása

A készülék gyári beállításainak visszaállításához válassza az Igen lehetőséget ebben a részben, és nyomja meg a 2-es gombot.

Információ

Ez a rész az eszközre vonatkozó aktuális információkat jeleníti meg: modell, Wi-Fi kapcsolat állapota és az eszköz firmware verziója.

Wi-Fi kapcsolat állapotának beállításai:

- modul visszaállítása a gyári beállításokra
- WiFi modul csatlakozási hiba
- modul csatlakoztatva
- modul hozzáférési pont módban

Vezérlőpanel

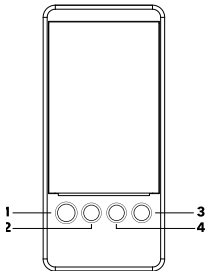

ábra. 3

1. **Be/ki/vissza gomb.**
Be/kikapcsoló gomb a készülék be/

ki kapcsolásához. Gomb az előző menüponthoz való visszatéréshez.

2. **Menü, OK.**
A menübeviteli gomb, kiválasztás megerősítő gomb.
3. **Menü navigációs gomb: felfelé, balra.**
4. **Menü navigációs gomb: lefelé, jobbra.**

Információs kijelzők a kijelzőn.

	A kijelzőgombok zárolása
	A kijelzőgombok feloldása
14:45	Az aktuális idő kijelzése
	Csatlakozás Wi-Fi-n keresztül
	Elektromos anód kijelzése
MID	Az aktuális fűtési teljesítmény kijelzése
54 °C	A célhőmérsékleti értékek kijelzése
52 °C	Az aktuális hőmérsékleti érték kijelzése
	Az időzítő funkció aktiválása
BS	A Bacteria Stop funkció
NF	A No Frost funkció aktiválása
STANDBY	Készenléti üzemmód bekapcsolása
SMART	Az intelligens funkció aktiválása
HEATING UP	Fűtési folyamat kijelző

A készülék bekapcsolása

Nyomja meg és tartsa lenyomva az 1-es gombot, amikor a készülék bekapcsol, a kijelzőn felváltva megjelenik az Electrolux logó és a készülék neve. Ha most kapcsolja be először a fűtőberendezést, akkor először a kezelőfelület nyelvének kiválasztását kéri a rendszer.

majd állítsa be az aktuális dátumot és időt. A kezdeti beállítás végén a készülék készenléti üzemmódba lép.

Készenléti üzemmód (standby)

A fűtőberendezés ebben az üzemmódban nem melegít vizet. A kijelzőn megjelenik a tartály hőmérséklete és az aktuális idő.

A kijelző tájolásának megváltoztatása

Mivel a vízszintes és a készülék függőleges telepítése esetén a kijelző tájolása is megváltoztatható vízszintesre, illetve függőlegesre. A tájolás megváltoztatásához nyomja meg egyszerre az 1 és 2 gombot néhány másodpercig.

Az ikonok színjelzése

- Az elem szürke és/vagy áthúzott.
Ez a funkció ki van kapcsolva és nincs kiválasztva:



- Fehér elem és felirat.
Ez a szakasz nincs kiválasztva:



- Elem és felirat késsel.
Ez a funkció engedélyezve van, de nincs kiválasztva:



- Fehér elem kék alapon, kék felirat késsel.
A funkció ki van választva:



Vezérlő reteszelés

A kezelőpanel zárolásához nyomja meg egyszerre a 3. és 4. gombot, a képernyőn megjelenik a Zárolt ikon.

A kezelőpanel feloldásához nyomja meg a 3. és 4. gombot ugyanígy, a képernyőn a Unlocked (Feloldva) ikon jelenik meg.

A fűtési hőmérséklet beállítása

A 3. és 4. gombokkal állítsa be a fűtési célhőmérsékletet. A 3. gomb az érték csökkentéséhez, a 4. gomb a hőmérséklet értékének növeléséhez. Az elérhető tartomány 30 és 75°C között van.

No Frost—Fagyásgátló funkció

Ez a funkció a tartály hőmérsékletét 5°C alatt tartja, hogy megakadályozza a tartály befagyását. Ez a funkció alapértelmezés szerint aktívul van.

Baktérium Stop

A professzionális antibakteriális hőkezelési

funkció megakadályozza a baktériumok, például a legionella elszaporodását, amelyek akkor szaporodnak el, ha a készüléket hosszabb ideig nem használják. A készülékben lévő vizet 70°C-ra melegítjük, és 20 percig ezen a hőmérsékleten tartjuk. Ez a funkció akkor lép működésbe, ha a tartály hőmérséklete egy héten keresztül nem emelkedik 70°C fölé.

Időzítő

A készülékben 3 időzítő állítható. Ezek aktiválhatók, deaktiválhatók és módosíthatók. Alapértelmezés szerint ezek az időzítők ki vannak kapcsolva. Az 1. időzítő módosítása. Válassza ki, és nyomja meg a 2. gombot, és az időzítő beállításaihoz jut. Beállítható az az idő, ameddig meleg vízre van szükség, és az időzítő ismétlése, valamint az időzítő 1 aktiválása és deaktiválása. A 2. és 3. időzítő váltása ugyanígy történik.

Alapértelmezés szerint mindhárom időzítő ugyanazokkal a beállításokkal van előre beállítva:

- A víz felmelegítésének időpontja 17:00 óra;
- ismétlés – egyszer;
- az időzítő ki van kapcsolva.

Intelligens funkció

Ha a Smart funkció aktív, a vízmelegítő 7 napig megjegyzi a beállításokat, majd a következő 7 napban megismétli azokat. A készülék megjegyzi. A funkció lehetővé teszi, hogy a vizet csak akkor készítse el a kívánt hőmérsékleten, amikor szüksége van rá, ezáltal energiaköltségeket takaríthat meg. A funkció lehetővé teszi, hogy a vizet csak akkor készítse el a megfelelő hőmérsékleten, amikor szüksége van rá, ezáltal energiaköltséget takaríthat meg. A fennmaradó időben a tartály hőmérsékletét 40°C-on tartják.

A kijelző fényereje

A kijelző háttérvilágítás fényerejének szabályozása: 50 vagy 100%.

Automatikus kijelző

kikapcsolása—lemezlejárás időkorlátja

Set the display timeout. When this function is activated, there are three selectable values: 15, 30 and 60 seconds. The default setting is 30 seconds.

Dátum és idő

Ebben a szakaszban a készülék aktuális dátum- és időbeállításai érhetők el.

A helyes idő és dátum szükséges az időzítő és az intelligens funkciók helyes működéséhez.

Nyelv

A kezelőfelület nyelvi beállítása angolul érhető el.

SkemaMenyja e cilësimeve SI EEC

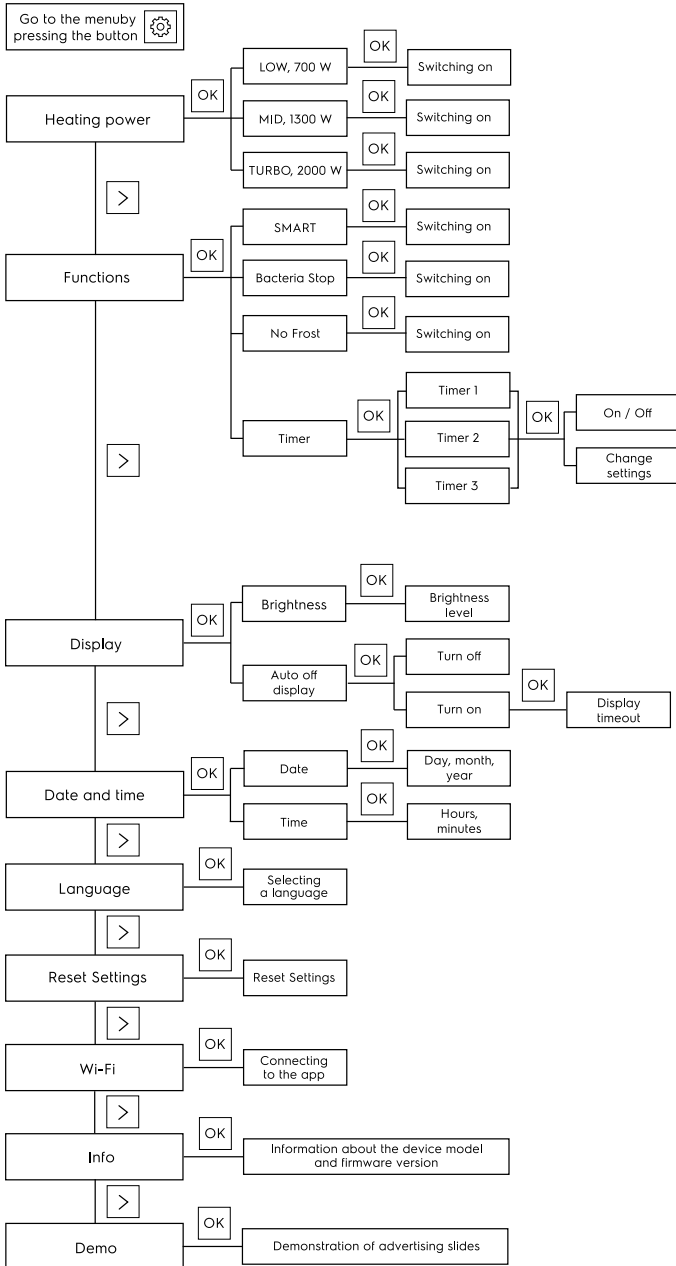

A vízmelegítő felszerelése

Győződjön meg arról, hogy az elektromos vízmelegítőt a gyártó által biztosított eredeti alkatrészekből szerelte be, amelyek elbírják a megtöltött vízmelegítő súlyát. Ne szerelje a fűtőtestet a konzolra, amíg a Ne győződjön meg arról, hogy a rögzítés biztonságosan rögzítve van. Ellenkező esetben az elektromos vízmelegítő felborulhat.

A jármű megsérülhet vagy súlyosan megsérülhet, ha eltávolítják a falról. A rögzítőcsavarok furatainak helyének kiválasztásakor ügyeljen arra, hogy a fűrdőszoba falának mindkét oldala vagy más helyiségben a vízmelegítő ház van egy rés a legalább

A minimális távolság 0,2 m és legalább 0,5 m a csőcsatlakozás oldalán, hogy szükség esetén megkönnyítse a hozzáférést a karbantartási munkákhoz. Ha a fűtőberendezést közvetlenül kútból, kútból vagy viztoronyból táplálják, akkor a fűtőberendezésbe belépő hideg vízhez durva szűrőt kell használni. A durva szűrő szaküzletekben kapható. Ha a durva szűrő nincs beszerelve, a termékgarancia nem érvényes.

Az elektromos vízmelegítőt szilárd, függőleges felületre (falra) kell felszerelni. Az SI EEC sorozatú vízmelegítők beszerelését nagymértékben megkönnyíti, hogy függőlegesen vagy vízszintesen bárhová felszerelhetők otthonában, fűtött (!) helyiségben. Célzerű a fűtőberendezést a lehető legközelebb telepíteni a melegvíz-felhasználás helyéhez, mivel minél rövidebbek a csövek, annál kevesebb hő vesz el. Amint az az ábrán látható. Ha a fűtőtestet fal mellé szereli fel, hagyja meg a karbantartáshoz ajánlott távolságot. Ne telepítse a fűtőberendezést vízszintes felületre. és a padlóval egy szintben. A szerelési hely kiválasztása után keresse meg a két kampós rögzítőcsavar helyét (a kiválasztott termék specifikációjától függően). Készítsen két, a rögzítőcsavarok méretének megfelelő mélységű lyukat a falon, helyezze be a csavarokat, forgassa felfelé a kampót, húzza meg erősen az anyákat, majd szerelje rá az elektromos vízmelegítőt (lásd a 4. ábrát). Ha a fűrdőszoba túl kicsi a fűtőtest számára, akkor az bármely más, közvetlen napfénytől és esőtől védett helyiségben is elhelyezhető.

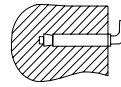

ábra. 4. Rögzítő horgony a rögzítéshez.

Csatlakozás a vízhálózatához

A fűtőberendezés G1/2-es csövek segítségével csatlakozik a vízvezetékhez.



Figyelem!

A flexibilis tömlő és a biztonsági szelep felszereléséhez nem ajánlott olyan kiegészítő anyagokat használni, amelyek nem tartoznak a fűtőberendezés szállítási körébe. A hajlékony tömlő csatlakozóanyága gumitömítéssel van ellátva, amely biztosítja a tömlő és a biztonsági szelep közötti szoros kapcsolatot. Meghúzáskor kerülje a hirtelen rángatózó erőket, és a meghúzási nyomatókat 25-30 N*m-re korlátozza.

A csővezetékek csatlakoztatásakor a szivárgás megelőzése érdekében használja a mellékelt gumitömítőket a csavaros csatlakozások végein.

Ha több vízvételi pont vízellátó rendszerét kívánja megvalósítani, használja a csatlakozási módszert (lásd az 5. ábrát).

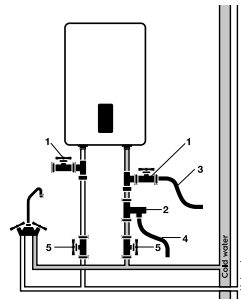

ábra. 5

1. Tees
2. Biztonsági szelep
3. Leeresztőcső
4. Leeresztő tömlő
5. Szelepek



Figyelem!

Ha a készüléket vízszintesen szerelik fel, a vízellátó csöveket a következők módon kell a bal oldalon, a tápcsövek elhelyezése a jobb oldalon nem megengedett!

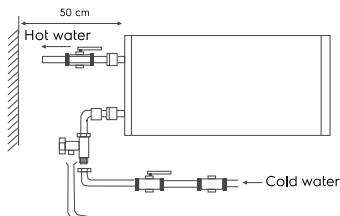

ábra. 6

Csatlakozás az elektromos hálózathoz

Az összes SI EEC sorozatú tárolós vízmelegítőt úgy terveztek, hogy csatlakoztatható legyen egyfázisú, 230 V-os hálózatra csatlakoztatható. A csatlakoztatás előtt ellenőrizze, hogy a hálózati feszültség a csatlakoztatás helyén megfelel-e a készülék címtábláján feltüntetett értékeknek. A fűtőberendezés telepítésekor tartsa be a vonatkozó elektromos biztonsági előírásokat. Ha a vízmelegítőt a fürdőszobában vagy a WC-ben helyezi el, tartsa be a tiltott helyiségekre vonatkozó korlátozásokat, és védőtérfogatok (terek).

A tiltott térfogat – a kód, a WC vagy a zuhanykabin külső széleihez viszonyított érintőleges és függőleges síkok által határolt tér, és egy felettük lévő sík, vagy a padló felett, ha a vízvezeték padlóra van szerelve, 2,25 méter magasságban.

A védőtér – olyan tér, amelynek vízszintes síkjai egybeesnek a tiltott tér síkjaival, és amelynek függőleges síkjai 1 méter távolságra vannak a tiltott tér megfelelő síkjaitól.

A rézre vonatkozó számított adatok

A kábel (vezeték) keresztmetszetének kiválasztása teljesítmény és hossz szerint, rézből, $U = 230\text{ V}$, egyfázisú.

R, kW	1	2	3	3,5	4	6	8
I, A	4,5	9,1	13,6	15,9	18,2	27,3	36,4
Az áramvezető keresztmetszete, mm ²	1	1	1,5	2,5	2,5	4	6
Legnagyobb megengedett hosszúság kábel a jelzett helyen, m	34,6	17,3	17,3	24,7	21,6	23	27

Művelet

Vízzel való feltöltés

Ahhoz, hogy a tartály teljesen megteljen vízzel, szükséges:

- nyissa meg a melegvízcsapot a csapon;
- Nyissa ki a vízmelegítő vízzelepet;
- várja meg, hogy a csapból víz jöjjön;
- zárja el a melegvízcsapot a csapon, és győződjön meg róla, hogy nincs szivárgás.

Ha a melegvízcsapból víz folyik, a tartály tele van vízzel. Csak ezután lehet a tartályt a hálózatra csatlakoztatni.

Abban az esetben, ha bizonytalan, hogy van-e a vízmelegítőben lévő vizet, ne csatlakoztassa a hálózatra.

Csatlakozás az elektromos hálózathoz



Vigyázz!

Csak vízzel való feltöltés után csatlakoztassa a hálózatra (ellenkező esetben a fűtőelem kiégphet és károsíthatja a készüléket).

Csatlakoztassa a vízmelegítőt a konnektorhoz, majd a kijelzőn világít a kijelző. TA vezérlőegység be van kapcsolva. Ez azt jelzi, hogy a vízmelegítő be van kapcsolva és áramellátás alatt áll. Állítsa be a kívánt vízmelegítési szintet az alacsony és a magas között a fűtési hőmérséklet gomb segítségével. A vízmelegítés hőmérséklete megjelenik a kijelzőn ahogy felmelegszik. A fűtővíz automatikusan kikapcsol, amikor a beállított hőmérsékletet eléri, és újra bekapcsol, hogy újra felmelegedjen. Amikor a víz hőmérséklete eléri a beállított hőmérsékletet, a fűtés leáll.

Beépítési méretek és méretek

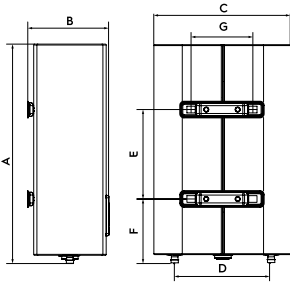

ábra. 7

Lehetségek/ Modell	EWH 30 SI EEC/ EWH 30 SI BE EEC/ EWH 30 SI SE EEC/	EWH 50 SI EEC/ EWH 50 SI BE EEC/ EWH 50 SI SE EEC/	EWH 80 SI EEC/ EWH 80 SI BE EEC/ EWH 80 SI SE EEC/	EWH 100 SI EEC/ EWH 100 SI BE EEC/ EWH 100 SI SE EEC/
A, mm	635	970	920	1135
B, mm	250	250	333	333
C, mm	435	435	555	555
D, mm	360	360	430	430
E, mm	280	550	430	600
F, mm	201	201	267	267
G, mm	197	197	197	197

Műszaki adatok

Paraméterek / modell	EWH 30 SI EEC/ EWH 30 SI BE EEC/ EWH 30 SI SE EEC/	EWH 50 SI EEC/ EWH 50 SI BE EEC/ EWH 50 SI SE EEC/	EWH 80 SI EEC/ EWH 80 SI BE EEC/ EWH 80 SI SE EEC/	EWH 100 SI EEC/ EWH 100 SI BE EEC/ EWH 100 SI SE EEC/
Névleges (hasznos) térfogat, l	25	41	65	81
Névleges teljesítmény, W	700/1300/2000			
Névleges feszültség, V-Hz	230-50			
Névleges áram, A	8,7			
Minimális víznyomás, bar	80 000 (0,8)			
Maximális víznyomás, bar*	600 000 (6)			
Maximális vízhőmérséklet, °C	75			
Fűtési idő 10 és 75°C** között, perc.	99	162	256	316
Védelem áramütés ellen	I			
Védelem a nedvesség ellen	IPX4			
Energiahatékonysági osztály ***	A	B	B	B
Készülék méretei (SzxHxT), mm	435×635×260	435×970×260	555×920×350	555×1135×350
Csomagolási méretek (SzxHxT), mm	680×485×280	1010×485×280	970×605×362	1185×605×362
Nettó súly, kg	15,3	22,6	29,0	33,5
Bruttó tömeg, kg	17,0	25,0	32,6	37,0

* A maximális nyomáson a túlnyomás a nyomáscsökkentő szelepen keresztül távozik. Ha a vízhálózat nyomása meghaladja a 6 bar-t (névleges üzemi nyomás), nyomáscsökkentő szelepet kell beépíteni.

** A fűtési idő a teljes fűtési teljesítmény mellett vannak megadva, és ideális környezeti körülményeken alapulnak. A gyártó fenntartja a jogot a módosításokra.

*** Független beépítésre számított energiahatékonyság. A gyártó fenntartja a változtatás jogát.

RCD (Ground Fault Interrupter)

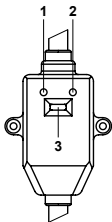

ábra. 8

- Az áramütés 100%—os megelőzése.
- Az elektromos vízmelegítő háztartási akkumulátorfűtés csatlakoztatásakor kövesse a telepítési utasításokat.
- A bekapcsolásjelző (1) kigyullad, ha az RCD nincs aktíválva.
- Nyomja meg a teszt gombot (2) az RCD teszteléséhez. A tápellátás jelzőfénye (1) ki lesz kapcsolva.
- Nyomja meg a gombot (3) az RCD visszaállításához.

Hibaelhárítás

Visszautasít	Okok	Jogorvoslat
Nem jön víz a melegvízcsapból	<ol style="list-style-type: none"> 1. A vízellátás megszűnt. 2. A víznyomás túl alacsony. 3. A vízbevezető csap el van zárva. 	<ol style="list-style-type: none"> 1. Várja meg, amíg a vízellátás helyreáll. 2. Használja a vízmelegítőt, amikor a víznyomás ismét emelkedik. 3. Nyissa ki a vízbeömlő csapot.
TH-mérséklet, a melegvíz-ellátás meghaladja a megengedett 75°C	Hőmérséklet-szabályozó rendszer hibája (a piros lámpa nem alszik ki)	<ol style="list-style-type: none"> 1. A vízmelegítőt azonnal le kell választani a hálózatról. 2. Javítás céljából forduljon műhelyhez.
A kijelzőn E1 hiba jelenik meg	Nincs víz a tartályban	<ol style="list-style-type: none"> 1. Várja meg, amíg a vízellátás helyreáll. 2. Nyissa ki a vízbeömlő csapot.
A kijelzőn E2 hiba jelenik meg	<ol style="list-style-type: none"> 1. A termosztát megsérült. 2. A fűtőelem megsérült. 3. Hibás elektronikus tábla. 	Kapcsolatfelvétel a szerviztechnikusokkal

Gondozás és karbantartás

**Figyelem!**

Szervizelés előtt mindig válassza le a vízmelegítőt a hálózatról.

A fűtőberendezés nem igényel további karbantartást. A fűtőtest burkolatának sérülésének elkerülése érdekében időnként törölje át a burkolatot puha ruhával vagy nedves szivaccsal. Ne használjon durva vegyszereket.

Aktív anód

Az SI EEC vízmelegítők aktív (elektronikus) anóddal vannak felszerelve. Az anód egy titánium rúd, és korrózióvédelmet biztosít, amikor a vízmelegítő a hálózatra van csatlakoztatva. Ha a kijelzőn az E6 vagy E7 hiba jelenik meg, az elektronikus anód nem működik, és a fűtőberendezés nincs védve a korrózió ellen. A probléma megoldása érdekében forduljon szervizközponthoz.

Fűtőelem (TEN)

A fűtőelem túlmelegszik és idő előtt meghibásodik.

Rendszeresen ellenőrizze, és ha szükséges, vízkőmentesítő szerrel vízkőmentesítse.

A fűtőelemre vonatkozó garancia nem érvényes, ha egy vagy több feltétel teljesül:

- a víz keménysége meghaladja a 25°F-ot,
- A fűtőelem felületén lévő vízkőréteg vastagsága meghaladja az 5 mm-t.

**Vigyázz!**

A fűtőelemen felgyülemlt vízkő és a belső tartályban lévő iszap a fűtőberendezés károsodásához vezethet, és a garanciális szervizelés megtagadására ad okot. A rendszeres karbantartás megelőző intézkedés, és nem tartozik a garancia hatálya alá.

A nyomáscsökkentő készüléket rendszeresen ellenőrizni kell vízkőtelenítés szempontjából. Kapcsolókat, aljzatokat és lámpákat nem szabad zárt térben elhelyezni. A biztonsági területen kapcsolót telepíteni tilos, de földelést lehet szerelni. A kazánt a testen kívül kell felszerelni, hogy ne legyen kitéve vízsugárnak. A kazán biztonságos működéséhez megfelelő osztályú automata gépet kell beépíteni. A napi használathoz ajánlott a kazánt bekapcsolva tartani, mivel a termosztát csak akkor kapcsolja be a fűtést, ha a beállított hőmérséklet fenntartása szükséges. Rendszeresen javíttassa vízmelegítőt egy hivatalos szervizközpontban..



Soha ne távolítsa el a bojler, fedél nélkül első leválasztás a tápfeszültség.

Szállítás és tárolás

A vízmelegítőket a gyártó csomagolásában szállíthatók minden fedett szállítással, az ilyen típusú szállításra érvényes áruszállításra vonatkozó szabályok szerint. Szállítási körülmények mínusz 50 és plusz 50°C közötti hőmérsékleten és relatív páratartalom mellett 80% –ig plusz 25°C hőmérsékleten).

A szállítás során ki kell zárni a vízmelegítővel ellátott csomagok esetleges ütközését és mozgását a jármű belsejében. A szállítást és rakodást a csomagoláson feltüntetett kezelési jelek szerint kell elvégezni. A vízmelegítőket a gyártó csomagolásában kell tárolni plusz 1°C és plusz 40°C közötti hőmérsékleti viszonyok között, és relatív páratartalom mellett akár 80% 25°C-on).

Újrahasznosítás



A lejárt készüléket nem szabad a háztartási hulladékkal együtt (2012/19/EU).

Garancia

A jótállási szolgáltatás szerint történik a meghatározott feltételek a "Garancia" című részhez.

Garancia:

- Jótállási időszak a napirendi pont két évvel a vásárlás dátuma. Ha bármilyen hiba miatt előforduló hibák anyagok és/ vagy a kivitelezés során ez a két évig tartó jótállási időszak alatt, a elemet kell javítani vagy ki kell cserélni.
- Ingyenes tartási vagy csere lehetséges, csak abban az esetben, ha meggyőző bizonyíték áll rendelkezésre, például egy szelvényt, ami megerősíti, hogy az a nap, amikor a szolgáltatás kérték, a garanciális időn belül.
- A garancia nem vonatkozik a termékek és/ vagy a termékek egy részét, hogy vannak tantárgyak, hogy romlás tekinthető feláldozható árubeszerzés vagy ami üvegből vannak.
- A garancia érvényét veszti, ha a hiba által okozott kár keletkezett, amelyet nem rendeltetésszerű használat, nem megfelelő karbantartás (például egy meghibásodás miatt bekövetkezett behatoló idegen tárgyak vagy folyadék), vagy ha a változtatásokat vagy javításokat végeztek személyek által a Gyártó által nem engedélyezett.
- A megfelelő használatát a termék, a felhasználónak meg kell szigorúan kövesse az összes szereplő utasításokat, meg is kell kerülni bármely művelet vagy a manipuláció le, mint a nem kívánt, vagy jelezte, így ebben a kézikönyvben.
- Ezek a szavatossági korlátozások nem érintik az ön törvényes jogait.

Támogatás:

The support during and after the warranty period is available in all countries where the product is officially distributed. Please contact your dealer for help.

Gyártás dátuma

A támogatás során, illetve azt követően a jótállási idő áll rendelkezésre minden országban, ahol a termék a hivatalosan terjesztett. Kérjük, forduljon a forgalmazóhoz segítségért:

SN XXXXXXX XXXX XXXXXX XXXX

a gyártás hónapja és éve

Ne törölje és ügyeljen a sorozatszám épségére az eszközön. A sorozatszámmal ellátott matrica elvesztése vagy megrongálása megakadályozza a gyártási dátum helyreállítását, ha szükséges

Importőr:

Gyártó: CladSwiss AG,
Bahnhofstrasse 27, 6300 Zug, Svájc.
E-mail: info@cladswiss.com

Kínában készült.

Electrolux bejegyzett védjegye használt licence alapján, hogy az AB Electrolux (nyilvánosan működő részvénytársaság).

A gyártó fenntartja magának a jogot, hogy a tervezés, mind jellemzők a készülék.

Ez a kézikönyv is tartalmazhat technikai, illetve gépelési hibákat. Változások a műszaki jellemzők, választék van előzetes értesítés nélkül megváltozhatnak.

Követtünk el hibákat, de a gépelési hibák engedélyezhető a szöveg vagy numerikus jelöléseket.

Termék-tervezés, műszaki adatok eltérhetnek a képen a csomagoláson.

OBSAH

1. VARNOSTNA PRAVILA.....	41
2. DESTINACIJA.....	42
3. DODATKI	42
4. OBLIKOVANJE NAPRAVE.....	43
5. NADZORNA PLOŠČA.....	44
6. MONTAŽA GREJNIKA VODE.....	47
7. PRIKLJUČITEV NA VODOVODNO OMREŽJE.....	47
8. PRIKLJUČITEV NA ELEKTRIČNO OMREŽJE.....	48
9. OPERACIJA.....	48
10. VGRADNE MERE IN DIMENZIJE.....	49
11. TEHNIČNI PODATKI	49
12. RCD (NAPRAVA ZA PREOSTALI TOK).....	49
13. NEGA IN VZDRŽEVANJE.....	50
14. ODPRAVLJANJE TEŽAV.....	50
15. RECYKLÁCIA.....	51
16. PREPRAVA A SKLADOVANIE	51
17. ZÁRUKA.....	51
18. DÁTUM VÝROBY.....	51

MYSLÍME NA VÁS

Ďakujeme, že ste si zakúpili spotrebič Electrolux. Vybrali ste si výrobok, za ktorým stoja desaťročia profesionálnych skúseností a inovácií.

Je jedinečný a štýlový, bol vytvorený so starostlivosťou o vás. Preto si môžete byť istí, že kedykoľvek ho použijete, výsledky budú vždy vynikajúce.

Vitajte v spoločnosti Electrolux!

Na našej webovej stránke môžete:



Odporúčania k výrobkom, používateľské príručky, informácie o údržbe:
www.home-comfort.com/support/



Pri predaji tohto zariadenia musí predajca vyplniť časť "Údaje o výrobku", ktorá sa nachádza na vnútornej strane zadnej strany obalu tejto príručky.

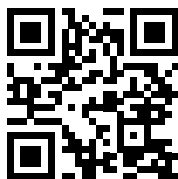

Označenie



A Upozornenie/Dôležité bezpečnostné informácie



Spoločné informácie a odporúčania

Záručný servis sa vykonáva podľa podmienok uvedených v časti "Záruka".

Poznámka:

V texte tejto príručky môže mať zásobníkový elektrický ohrievač vody technické názvy ako spotrebič, zariadenie atď.

Varnostna pravila



Opozorilo!

Ne uporabljajte prenosnih vtičnic. Nepravilna namestitvev in uporaba električnega grelnika vode lahko povzroči nesreče ali materialno škodo.

- Električna vtičnica mora biti varno ozemljena. Nazivni tok vtičnice mora biti najmanj
- 10 A. Vtičnica in vtič morata biti vedno suha, da preprečite kratek stik v električnem sistemu.
- Stena, na katero je nameščen grelnik, mora biti načrtovana za obremenitev dvakratne skupne teže grelnika, napolnjenega z vodo.
- Na dovodu hladne vode je treba namestiti varnostni nepovratni ventil (glejte sliko 1).

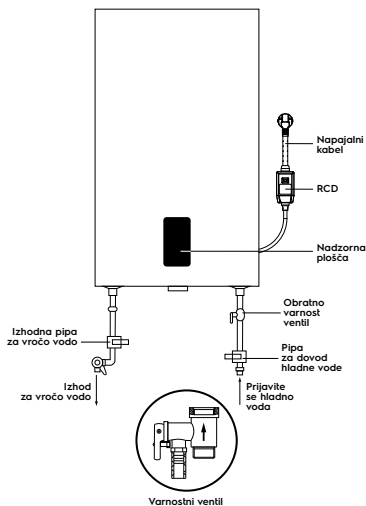

Slika. 1

- Ob prvi uporabi grelnika (ali prvi uporabi po vzdrževanju ali čiščenju) grelnika ne vklopite, dokler ni poln.
- Med polnjenjem grelnika je treba odpreti pipo za toplo vodo. Med polnjenjem rezervoarja odprite pipo za vročo vodo, da se zrak lahko sprostí. Ko je rezervoar napolnjen z vodo in voda teče iz pipe, lahko pipo zaprete.
- Med segrevanjem vode lahko iz

odzračevalnega ventila varnostnega ventila priteče voda. To je normalno. V primeru večjega puščanja pa naj vzrok puščanja preveri servisni tehnik. Tlačni izhod nikakor ne sme biti oviran.

V nasprotnem primeru lahko pride do okvare grelnika vode

- Na priključku za sprostitev tlaka varnostnega ventila (element 3 na sliki 5) V primeru odvajanja vode in odvajanja nadtlaka* namestite odtočno cev in jo speljite v kanalizacijo. Odtočna cev, priključena na tlačni izhod, mora biti obrnjena navzdol.
- Temperatura vode v grelniku vode lahko doseže do 75°C. Da bi preprečili opekline, lahko temperaturo vode nastavite z mešalno pipo.

Odvajanje vode:

Če grelnika ne boste uporabljali dlje časa ali če se lahko temperatura v prostoru, kjer je nameščen, spusti pod 0 °C, ga popolnoma izpraznite. Odvodnjanje se lahko izvede z varnostnim ventilom, pri čemer lahko pride do puščanja pod stebлом ventila.

Za odtok je lahko na voljo priključek za odcep z ventilom med ventilom in tulcem (element 1, slika 5).

Pred izpraznitvijo grelnika vode ne pozabite:

- Odklopite napajanje iz naprave.
- Prepričajte se, da ima voda v rezervoarju varno temperaturo.
- Zaprite dovod hladne vode v rezervoar tako, da zaprete zaporni ventil.
- Zaprite dovod tople in hladne vode.
- Ob prvi uporabi grelnika (ali prvi uporabi po vzdrževanju ali čiščenju) grelnika ne vklopite, dokler ni poln vodo v stanovanje.
- Odprite dovod tople vode na mešalniku, da se sprostí tlak v rezervoarju.
- Odprite zaporno pipo na spojniku na izhodu vroče vode iz grelnika vode (če je bil spojnik vgrajen), v nasprotnem primeru demontirajte priključno cev na izhodu grelnika vode.
- Odtočno cev (element 3 na sliki 5) priključite na zaporni ventil.
- Na priključku za dovod hladne vode v grelnik vode in jo usmerite v kanalizacijski sistem ali kamor voda odteka.
- Odprite zaporni ventil in počakajte, da voda popolnoma odteče.

*Voda sa pri zahreivanju razširuje, čo zvyšuje tlak v ohrieváču vody. Vždy používejte poistný ventil, aby ste zabránili poškození ohrieváča vody.



Opozorilo!

Vgradnja priloženega varnostnega ventila je obvezna. Med varnostnim ventilom in ventilom ne namestite nobenega zapornega ventila in vhoda v rezervoar ter zamašite izpustno odprtino varnostnega ventila.

- Ne puščajte grelnika vode, napolnjenega z vodo, brez napajanja in ogrevanja vode v prostoru, kjer je temperatura lahko nižja od 0 °C.
- V primeru daljše odsotnosti, popravila, vzdrževalnih ali servisnih del na oskrbi z vodo je treba zapreti posamezne zaporne ventile na dovodu hladne vode in odvodu tople vode, grelnik pa izklopiti in odklopiti iz električnega omrežja, tako da izvlečete vtič iz vtičnice.
- Če je kateri koli del grelnika poškodovan, se za popravilo obrnite na serviserja. Uporabljajte samo rezervne dele, ki jih je dobavil proizvajalec.
- Naprava ni namenjena za uporabo osebam (vključno z otroki) z zmanjšanimi fizičnimi, senzoričnimi ali duševnimi sposobnostmi ali osebam s pomanjkanjem izkušenj in znanja, razen če so pod nadzorom ali poučene. Napravo mora uporabljati oseba, ki je odgovorna za svojo varnost. Otroci morajo biti pod nadzorom, da se ne igrajo z napravo.

Destinacija

Električni akumulacijski grelnik vode je namenjen ogrevanju hladne vode iz omrežja. Uporablja se izključno za Voda iz grelnika ni namenjena za pitje ali kuhanje.

Namestitev in prvi zagon grelnika mora opraviti izposobljen tehnik, ki je lahko odgovoren za pravilno namestitev in svetuje o uporabi grelnika.

Priključek mora biti skladen z veljavnimi standardi in predpisi.

Pred namestitvijo grelnika vode se prepričajte, da je ozemljitvena elektroda vtičnice pravilno ozemljena. Če manjka ozemljitvena elektroda Grelnik vode mora biti ozemljen z ločenim ozemljitvenim priključkom na ozemljitveno sponko na prirobnici grelnega elementa v vtičnici. Če ni ozemljitvene povezave, izdelka ne smete namestiti ali uporabljati.

Dodatki

Električni akumulacijski grelnik vode je opremljen z osnovnimi elementi za namestitev in priključitev. Komplet za grelnik vode vključuje:

- grelnik vode z napajalnim kablom – 1 pc;
- varnostni ventil – 1 pc;
- RCD z navodili za uporabo – 1 pc;
- pritrdilna sidra za montažo. Za 30 l, 50 l – 2 pcs; za 80 l, 100 l – 4 pcs;
- uporabniški priročnik – 1 pc;
- garancijska kartica (v priročniku) – 1 pc.

Oblikovanje naprave

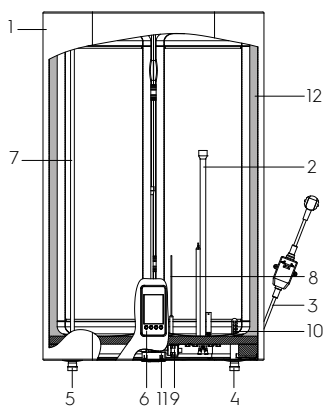

Slika. 2

1. Stanovanja
2. Ohišje suhega grelnega elementa
3. Napajalni kabel z RCD
4. Vhod hladne vode
5. Izhod za vročo vodo
6. Nadzorna plošča
7. Cev za dovod vroče vode
8. Elektronska anoda
9. Varnostni termostat
10. Cev za dovod hladne vode do rezervoarja (z difuzorjem)
11. Prostor za govornika
12. Toplotna izolacija

Samodejni nadzor temperature vode:

Ko odprete pipo za toplo vodo na mešalnem ventilu na izhodu grelnika, vanj priteče hladna voda. Voda v rezervoarju se premeša in temperatura se zniža. Sensor termostata se odzove na padec temperature vode, ogrevalni element (grelec) pa se samodejno vklopi in segreje vodo na nastavljeno temperaturo. Ko

teplota dosahuje nastavenú hodnotu, se grelní element samodejno izklopi.

Stopnje zaščite grelnika vode:

- zaščita pred pregrevanjem;
- zaščita pred previsokim hidravličnim tlakom.
- RCD (prekinjevalnik tokokroga z napako na zemlji).

Jekleni notranji rezervoarji so prevlečeni s posebnim zaščitnim premazom z najnaprednejšo metodo elektrostaticnega suhega emajliranja.

Lastnosti emajla:

- povečan oprijem in visoka duktilnost (kaljeno pri 850 °C);
- se pri temperaturnih spremembah širi ali krči v enakem razmerju kot stena notranjega rezervoarja, ne da bi pri tem nastale mikrorazpoke, ki bi lahko povzročile korozijo.

Grelnik vode je opremljen z magnezijevo anodo za dodatno zaščito notranjega rezervoarja pred korozijo in elektronsko titanovo anodo. Suhi grelní element je nameščen v zaščitnem kovinskem ohišju, ki preprečuje neposreden stik med grelnim elementom in vodo ter tako preprečuje nastajanje vodnega kamna na grelnih elementih, kar povečuje njihovo življenjsko dobo.

Grelnik vode ima tri grelne moči:

- LOW (700 W)
- MID (1300 W)
- TURBO (2000 W).

Glede na temperaturo vode je slika ozadja prikazana na naslednji način:

- Od 5 do 35 °C – mirna in gladka voda;
- 36 do 55 °C – mešana voda;
- 56 do 75 °C – vrela voda, mehurčki.

Glede na temperaturo vode je indikator ogrevanja prikazan na naslednji način:

- Od 5 do 30 °C – prikaz v modri barvi;
- 31 do 50 °C – oranžni prikaz;
- 51 do 55 °C – indikator je zelen;
- 56 do 75 °C – prikaz v rdeči barvi.

Ovládanie spotrebiča prostredníctvom mobilnej aplikácie

Zariadenie môžete ovládať pomocou mobilnej aplikácie ClimatOn, ktorú zabezpečuje

spoločnosť "CladSwiss AG". Podporovaná aplikačná služba nie je vykonávaná spoločnosťou Electrolux. Ďalšie informácie o mobilnej aplikácii ClimatOn nájdete na stránke www.climaton.app.

Pre správnu prevádzku zariadenia v sieti Wi-Fi je potrebné používať vymeniteľný modul ClimatOn, s výnimkou prípadov, keď je zariadenie dodávané s už zabudovaným riadiacim modulom. Ak chcete zistiť, či je na zariadení predinštalovaný riadiaci modul, pozrite si «Návod na obsluhu».

Pre prvotné nastavenie pripojenia Wi-Fi musí byť mobilné zariadenie v rovnakej sieti Wi-Fi ako nastavovaná jednotka.

Počiatočné nastavenie pripojenia

Pripojenie spotrebiča k mobilnej aplikácii:

Nainštalujte si mobilnú aplikáciu do svojho chytrého telefónu naskenovaním kódu QR.



Registrácia v aplikácii.

Kliknite na "Pridať zariadenie" v pravom hornom rohu hlavnej stránky aplikácie.

Potom kliknite na možnosť "Zobrazíť všetky zariadenia", vyhľadajte ohrievač vody SI a kliknite naň.

Potom postupujte krok za krokom podľa pokynov v aplikácii.

Ak chcete na ohrievači vody aktívovať režim "Párovanie", vyberte v ponuke možnosť Wi-Fi a stlačte tlačidlo OK. Na displeji sa zobrazí "Connect".

Ohrievač vody je pripravený na pripojenie k aplikácii. Pokračujte podľa pokynov v aplikácii.

Pozor!

Spotrebič po určitej dobe ukončí režim "Párovanie". Pokiaľ sa vám počas tejto doby nepodarilo nadviazať spojenie, je treba režim "Párovanie" znovu spustiť.

Po úspešnom pripojení k sieti bude kontrolka Wi-Fi trvalo svietiť.

Dôležité!

Ak sa zariadenie už pripojilo k mobilným zariadeniam iných osôb a vy nechcete, aby znovu ovládali vaše zariadenie, môžete ho resetovať: Prejdite na položku Resetovať nastavenia a stlačte tlačidlo OK.

Obnovenie nastavenia

Ak chcete obnoviť výrobné nastavenia zariadenia, vyberte tu možnosť Áno a stlačte tlačidlo 2.

Informácie

V tejto časti sa zobrazujú aktuálne informácie o zariadení: model, stav pripojenia Wi-Fi a verzia firmvéru zariadenia.

Možnosti stavu pripojenia Wi-Fi:

- modul bol resetovaný do továrenského nastavenia
- Chyba pripojenia modulu Wi-Fi
- modul je pripojený
- modul v režime prístupového bodu

Nadzorna plošča

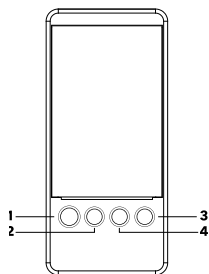

Slika. 3

- Gumb za vklop/izklop/nazaj.**
Gumb za vklop/izklop za vklop/izklop eróte. Gumb za vrnitev v prejšnji del menija.
- Meni, OK.**
Gumb za vstop v meni, gumb za potrditev izbire.
- Gumb za navigacijo po meniju: navzgor, levo**

- Gumb za navigacijo po meniju: navzdol, desno.**

Informacijski kazalniki na zaslonu.

	Zaklepanje gumbov zaslona
	Odklepanje gumbov zaslona
14:45	Prikaz trenutnega časa
	Povezava prek omrežja Wi-Fi
	Prikaz električne anode
MID	Prikaz trenutne ogrevalne moči
54 °C	Prikaz ciljnih vrednosti temperature
52 °C	Prikaz trenutne vrednosti temperature
	Vključitev funkcije časovnika
BS	Aktivacija funkcije Bacteria Stop
NF	Vključitev funkcije No Frost
STANDBY	Vkllop načina pripravljenosti
SMART	Vključitev funkcije Smart
HEATING UP	Prikaz procesa ogrevanja

Vklop naprave

Ko se aparat vklopi, pritisnite in držite gumb 1. Na zaslonu se izmenično prikažeta logotip Electrolux in ime aparata. Če grelnik vklopite prvič, boste najprej morali izbrati jezik vmesnika in nato nastavite trenutni datum in čas.

Ob koncu začetne nastavitve aparat preklopi v način pripravljenosti.

Način pripravljenosti (stanje pripravljenosti)

V tem načinu grelnik ne segreva vode. Na zaslonu sta prikazana temperatura rezervoarja in trenutni čas.

Spreminjanje usmerjenosti zaslona

Ker je vodoravni in navpično namestitev enote, lahko spremenite tudi orientacijo zaslona v vodoravni oziroma navpični smeri. Če želite spremeniti orientacijo, za nekaj sekund hkrati pritisnite gumba 1 in 2.

Barvna označba ikon

- Element je siv i/ili prekrížen.
Ova funkcija je onemogućena i nije odabrano:



- Element in napis v beli barvi.
Ta razdelek ni izbran:



- Element in napis v modri barvi.
Ta funkcija je omogočena in ni izbrana::



- Element v beli barvi na modrem ozadju in napis v modri barvi.
Funkcija je izbrana:



Nadzorna blokada

Če želite zakleniti nadzorno ploščo, hkrati pritisnite gumba 3 in 4, na zaslonu se prikaže ikona Zaklenjeno.

Če želite odkleniti nadzorno ploščo, na enak način pritisnite gumba 3 in 4, na zaslonu se prikaže ikona Odklenjeno.

Nastavitev temperature ogrevanja

Z gumboma 3 in 4 nastavite ciljno temperaturo ogrevanja. Z gumbom 3 zmanjšate vrednost, z gumbom 4 pa povečate vrednost temperature. Na voljo je območje od 30 do 75 °C.

No Frost – funkcija proti zmrzovanju

Ta funkcija ohranja temperaturo rezervoarja pod 5 °C, da rezervoar ne zamrzne. Ta funkcija je privzeto aktivirana.

Bakterije Stop

Strokovna funkcija antibakterijske toplotne obdelave preprečuje razmnoževanje bakterij, kot je ligionella, ki se razmnožujejo, kadar aparat dlje časa ni v uporabi. Voda

v aparatu se segreje na temperaturo 70 °C in se na tej temperaturi vzdržuje 20 minut. Ta funkcija se sproži, če se temperatura v rezervoarju en teden ne dvigne nad 70 °C.

Časovnik

V napravi so na voljo 3 časovni nastavki, ki jih lahko nastavite. Te je mogoče aktivirati, deaktivirati in spreminjati. Privzeto so ti časovniki deaktivirani.

Spreminjanje časovnika 1

Izberite ga in pritisnite gumb 2, da se odprejo nastavitve za ta časovnik. Nastavite čas, do katerega je potrebna topla voda, in ponovite časovnika ter vklop in izklop časovnika 1. Spreminjanje časovnikov 2 in 3 poteka na enak način.

Privzeto so vsi trije časovniki prednastavljeni z enakimi nastavitvami:

- Ura, do katere je treba ogreti vodo, je 17:00;
- ponovite – enkrat;
- je časovnik izklopljen.

Pametna funkcija

Ko je funkcija Smart aktivna, si grelnik vode za 7 dni zapomni vaše nastavitve in jih nato ponovi naslednjih 7 dni. Naprava si zapomni Ta funkcija omogoča pripravo vode z želeno temperaturo samo takrat, ko jo potrebujete, s čimer prihranite stroške energije. Funkcija omogoča pripravo vode s pravo temperaturo samo takrat, ko jo potrebujete, s čimer prihranite pri stroških za energijo. V preostalem času se temperatura v rezervoarju vzdržuje na 40 °C.

Svetlost zaslona

Nadzor svetlosti osvetlitve zaslona: 50 ali 100%.

Samodejni izklop prikaza – časovna omejitev predvajanja plošče

Nastavitev časovne omejitve prikaza. Ko je ta funkcija aktivirana, lahko izberete tri vrednosti: 15, 30 in 60 sekund. Privzeta nastavitev je 30 sekund.

Datum in čas

V tem razdelku so na voljo trenutne nastavitve datuma in časa naprave. Za pravilno delovanje funkcij Timer in Smart sta potrebna pravilen čas in datum.

Jezik

Nastavenie jazyka rozhrania je k dispozícii v angličtine.

SkemaMenyja e cilësimeve SI EEC

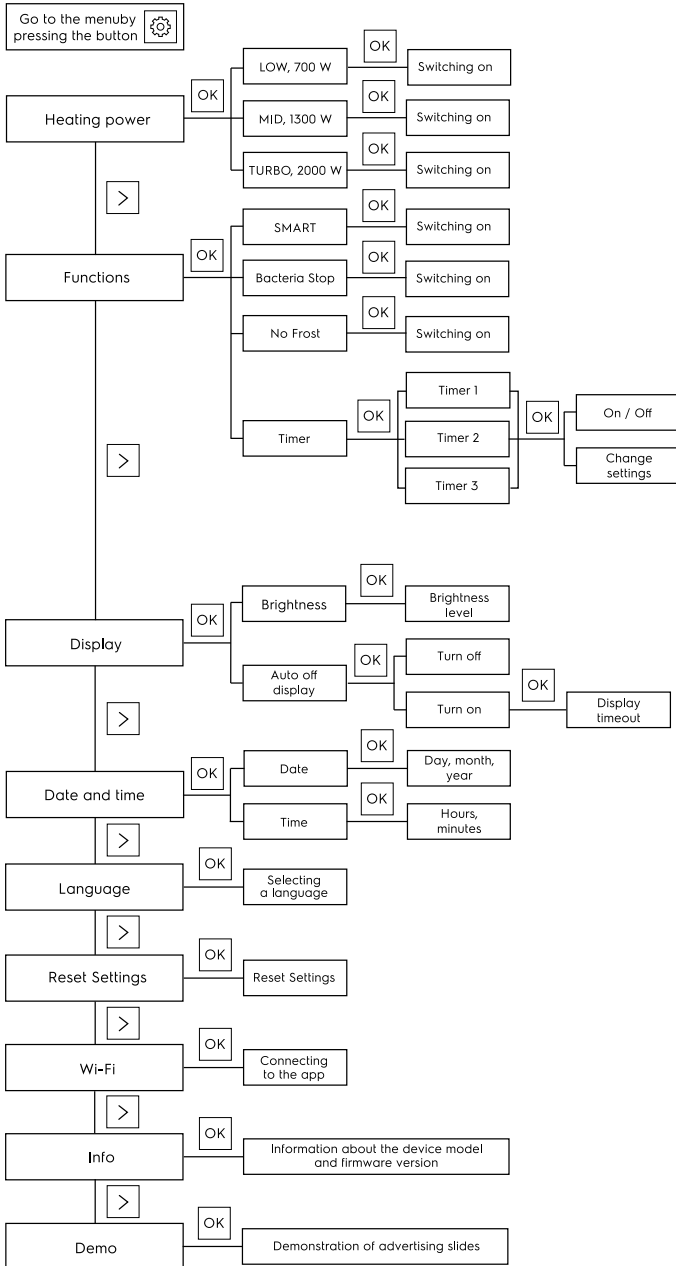

Montaža grelnika vode

Prepričajte se, da je električni grelnik vode nameščen z originalnimi deli proizvajalca, ki lahko prenesejo težo napolnjenega grelnika vode. Grelnika ne pritrdite na nosilec, dokler ne prepričajte se, da je pritrdilni element dobro pritrjen. V nasprotnem primeru se lahko električni grelnik vode prevrne.

Če vozilo odstranite s stene, se lahko poškoduje ali močno poškoduje.

Pri izbiri mest lukenj za pritrdilne vijake se prepričajte, da sta obe strani sten kopalnice ali drugega prostora do ohišja grelnika vode je razmik najmanj.

Najmanjši odmik 0,2 m in vsaj 0,5 m na strani priključka cevi, da se po potrebi omogoči dostop za vzdrževalna dela.

Če se grelnik napaja neposredno iz vodnjakov, vodnjakov ali vodnih stolpov, je treba uporabiti grobi filter za hladno vodo, ki vstopa v grelnik. Grobi filter lahko kupite v specializiranih trgovinah. Če grobi filter ni nameščen, garancija za izdelek ne velja. Električni grelnik vode mora biti nameščen na trdno navpično površino (steno).

Namestitev grelnikov vode SI EEC je zelo olajšana, saj jih lahko namestite navpično ali vodoravno kjer koli v vašem domu, v ogrevanem (!) prostoru. Priporočljivo je, da grelnik namestite čim bližje mestu, kjer se uporablja topla voda, saj krajša kot je dolžina cevi, manj toplote se izgubi. Kot je prikazano na sliki. 5. Če je grelnik nameščen ob steni, pustite priporočeni prostor za vzdrževanje. Ne nameščajte grelnika na vodoravno površino in se ujemajo s tlemi. Po izbiri mesta montaže poiščite mesta za dva pritrdilna vijaka s kavlji (odvisno od specifikacij izbranega izdelka). V steno naredite dve luknji zahtevane globine, ki ustreza velikosti pritrdilnih vijakov, vstavite vijaka, zavrtite kavelj navzgor, trdno privijte matice in nanj namestite električni grelnik vode (glejte sliko 4). Če je kopalnica premajhna za grelnik, ga lahko namestite v kateri koli drugi prostor, zaščiten pred neposredno sončno svetlobo in dežjem.

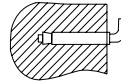

Slika 4. Pritrdilno sidro za montažo.

Priključitev na vodovodno omrežje

Grelnik je priključen na vodovodno omrežje s cevmi G1/2.



Opozorilo!

Za namestitev gibljive cevi in varnostnega ventila ni priporočljivo uporabljati dodatnih materialov, ki niso vključeni v obseg dobave grelnika. Spojna matica gibljive cevi ima gumijasto tesnilo, ki zagotavlja tesno povezavo med cevjo in varnostnim ventilom. Pri zategovanju se izogibajte nenadnim sunkom in omejite zategovalni moment na 25-30 N*m.

Da bi se izognili puščanju pri povezovanju cevododov, uporabite priložena gumijasta tesnila za zatesnitev koncev vijačnih priključkov.

Če želite vzpostaviti sistem za oskrbo z vodo za več vodovodnih točk, uporabite metodo priključitve (glejte sliko 5).

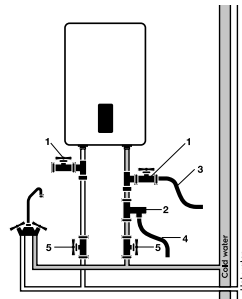

Slika 5

1. Tice
2. Varnostni ventil
3. Odvodna cev
4. Odočna cev
5. Ventili



Opozorilo!

Če je naprava nameščena vodoravno, morajo biti cevi za dovod vode na levi strani, namestitvev napajalnih cevi na desni strani ni dovoljena!

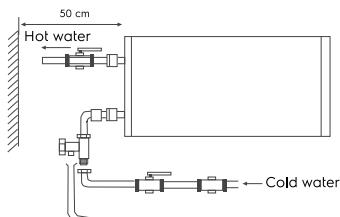

Slika 6

Priključitev na električno omrežje

Vsi akumulacijski grelniki vode serije SI EEC so zasnovani za priključitev na enofazno omrežno napajanje 230 V. Pred priključitvijo preverite, ali omrežna napetost na mestu priključitve ustreza vrednostim, navedenim na tipski tablici naprave. Pri namestitvi grelnika upoštevajte veljavne predpise o električni varnosti. Pri namestitvi grelnika vode v kopalnico ali stranišče upoštevajte omejitve glede prepovedanih in zaščitne prostornine (prostori).

Prepovedana prostornina – je prostor, omejen s tangencialnimi in vertikalnimi ravninami glede na zunanje robove kopalne kadi, stranišča ali tuš kabine in ravnina nad njima ali nad tlemi, če je vodovodna napeljava pritrjena na tla, na višini 2,25 metra.

Zaščitni prostor – je prostor, katerega vodoravne ravnine sovpadajo z ravninami prepovedanega prostora in katerega navpične ravnine so 1 meter oddaljene od ustreznih ravnin prepovedanega prostora.

Izračunani podatki za baker

Izbira preseka kabla (žice) glede na moč in dolžino iz bakra, $U = 230$ V, enofazno.

R, kW	1	2	3	3,5	4	6	8
I, A	4,5	9,1	13,6	15,9	18,2	27,3	36,4
Zastavene žile, mm ²	1	1	1,5	2,5	2,5	4	6
Maximálna prípustná dĺžka kábla so špecifikovaným prierezom, m	34,6	17,3	17,3	24,7	21,6	23	27

Operacija

Polnjenje z vodo

Za popolno napolnitev rezervoarja z vodo je potrebno:

- odprite pipo za vročo vodo na pipi;
- Odprite vodni ventil na grelniku vode;
- počakajte, da iz pipe priteče voda;
- zaprite pipo za vročo vodo na pipi in se prepričajte, da ne pušča.

Če iz pipe za toplo vodo teče voda, je rezervoar poln vode. Šele nato lahko rezervoar priključite na električno omrežje.

V primeru negotovosti glede tega, ali obstaja vode v grelniku vode, ga ne priključite na električno omrežje.

Priključitev na električno omrežje



Pazite!

Napravo priključite na električno omrežje šele, ko jo napolnite z vodo (v nasprotnem primeru lahko grelni element pregoreva in poškoduje napravo).

Priključite grelnik vode v električno vtičnico, nato se zasveti zaslon na plošči. Nadzorna enota je vklopljena. To pomeni, da je grelnik vode vklopljen in napajan. Z gumbom za nastavitve temperature ogrevanja nastavite zeleno stopnjo ogrevanja vode od nizke do visoke. Temperatura ogrevanja vode je prikazana na zaslonu ko se segreje. Ogrevalna voda se samodejno izklopi, ko je dosežena nastavljena temperatura, in se vklopi za ponovno ogrevanje.

Vgradne mere in dimenzije

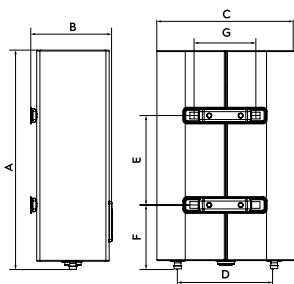

Slika. 7

Možnost/ Model	EWH 30 SI EEC/ EWH 30 SI BE EEC/ EWH 30 SI SE EEC/	EWH 50 SI EEC/ EWH 50 SI BE EEC/ EWH 50 SI SE EEC/	EWH 80 SI EEC/ EWH 80 SI BE EEC/ EWH 80 SI SE EEC/	EWH 100 SI EEC/ EWH 100 SI BE EEC/ EWH 100 SI SE EEC/
A, mm	635	970	920	1135
B, mm	250	250	333	333
C, mm	435	435	555	555
D, mm	360	360	430	430
E, mm	280	550	430	600
F, mm	201	201	267	267
G, mm	197	197	197	197

Tehnični podatki

Možnost/Model	EWH 30 SI EEC/ EWH 30 SI BE EEC/ EWH 30 SI SE EEC/	EWH 50 SI EEC/ EWH 50 SI BE EEC/ EWH 50 SI SE EEC/	EWH 80 SI EEC/ EWH 80 SI BE EEC/ EWH 80 SI SE EEC/	EWH 100 SI EEC/ EWH 100 SI BE EEC/ EWH 100 SI SE EEC/
Nazivna (uporabna) prostornina, l	25	41	65	81
Nazivna moč, W	700/1300/2000			
Nazivna napetost, V-Hz	230-50			
Nazivni tok, A	8,7			
Najnižji tlak vode, bar	80 000 (0,8)			
Najvišji tlak vode, bar*	600 000 (6)			
Maksimalna temperatura vode, °C	75			
Čas segrevanja od 10 do 75 °C**, min.	99	162	256	316
Zaščita pred električnim	I			
Zaščita pred vlago	IPX4			
Trieda energetske učinkovitosti ***	A	B	B	B
Dimenzije uređaj (Š×V×D), mm	435×635×260	435×970×260	555×920×350	555×1135×350
Dimenzije pakovanja (Š×V×D), mm	680×485×280	1010×485×280	970×605×362	1185×605×362
Neto tešina, kg	15,3	22,6	29,0	33,5
Bruto tešina, kg	17,0	25,0	32,6	37,0

* Pri najvišem tlaku se presežni tlak sprosti skozi varnostni ventil. Če tlak v vodovodnem omrežju presega 6 barov (nazivni delovni tlak), je treba vgraditi reducirni ventil.

** Čas segrevanja je naveden pri polni grelni moči in temelji na idealnih okoljskih pogojih. Proizvajalec si pridržuje pravico do sprememb.

*** Energetska učinkovitost, izračunana za vertikalno namestitve. Proizvajalec si pridržuje pravico do sprememb.

RCD (naprava za preostali tok)

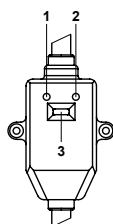

Slika. 8

- 100% prevencija úrazu električným prúdom.
- Pri priključitvi električnega baterijskega grelnika za toplo vodo za gospodinjstvo upoštevajte navodila za namestitvev.
- indikator napajanja (1) sveti, če ni nameščen zaščitni stikalo.
- Pritisnite gumb TEST (2), da preizkusite RCD. Indikator napajanja (1) se deaktivira.
- Pritisnite gumb (3), da ponastavite RCD.

Odpravljanje težav

Zavrtnitve	Razlogi	Rešitev
Iz pipe za toplo vodo ne teče voda	<ol style="list-style-type: none"> Oskrba z vodo je prekinjena. Tlak vode je prenizek. Pipa za dovod vode je zamašena. 	<ol style="list-style-type: none"> Počakajte, da se obnovi oskrba z vodo. Ko se tlak vode ponovno poveča, upora bite grelnik vode. Odprite pipo za dovod vode.
Temperatura, dovod tople vode presega dovoljeno temperaturo 75 °C.	Okvara sistema za uravnavanje temperature (rdeča lučka sveti)	<ol style="list-style-type: none"> Grelnik vode je treba takoj odklopiti iz električnega omrežja. Za popravilo se obrnite na servisno delavnico.
Na zaslonu se prikaže napaka E1	Ni vode v rezervoarju	<ol style="list-style-type: none"> Počakajte, da se obnovi Oskrba z vodo.
Na zaslonu se prikaže napaka E2	<ol style="list-style-type: none"> Termostat je poškodovan. Grelni element je poškodovan. Okvarjena elektronska plošča. 	Obrnite se na servisnega tehnika

Nega in vzdrževanje



Opozorilo!

Pred servisiranjem grelnik vode vedno izključite iz električnega omrežja.

Grelnik ne potrebuje dodatnega vzdrževanja. Občasno obrišite ohišje z mehko krpo ali vlažno gobo, da preprečite poškodbe ohišja grelnika.

Ne uporabljajte ostrih kemikalij je titanova palica in zagotavlja zaščito pred korozijo, kadar koli je grelnik vode priključen na električno omrežje.

Aktivna anoda

Grelniki vode SI EEC so opremljeni z aktivno (elektronsko) anodo. Anoda je zasnovan tako, da ogreva vodo v notranjem rezervoarju s pretvorbo električne energije v toploto. Nastanek vodnega kamna na površini. Če se na zaslonu prikaže napaka E6 ali E7, elektronska anoda ne deluje in grelnik ni zaščiten pred korozijo. Za rešitev težave se obrnite na servisni center.

Grelni element (TEH)

Cevni električni grelnik (TEH) je zasnovan za ogrevanje vode v notranjem rezervoarju s pretvarjanjem električne energije v toploto. Nastajanje vodnega kamna (vodnega kamna) na njegovi površini lahko povzroči slab prenos toplote, pregrevanje in prezgodnjo odpoved grelnega elementa. Redno

pregledujte in po potrebi odstranite vodni kamen z njegove površine s sredstvom za odstranjevanje vodnega kamna. Garancija za grelni element je neveljavna, če je izpolnjen eden ali več od naslednjih pogojev:

- trdota vode presega 25 °F,
- Plast vodnega kamna na površini grelnega elementa je debelejša od 5 mm.



Pazite!

Nabiranje vodnega kamna na grelnem elementu in usedline v notranjem rezervoarju lahko povzročijo poškodbe grelnika in je razlog za zavrtnitev garancijskega servisa. Redno vzdrževanje je preventivni ukrep in ni zajeto v garanciji.

Napravo za razbremenitev tlaka je treba redno preverjati glede dekalifikacije. Stikala, vtičnice in svetilke se ne smejo namestiti v zaprtem prostoru. V varnostnem območju je prepovedana namestitve stikal, lahko pa namestite ozemljitvene povezave. Kotel mora biti nameščen zunaj telesa, tako da ni izpostavljen curkom vode. Za varno delovanje kotla mora biti nameščen avtomatski stroj ustreznega razreda. Za vsakodnevno uporabo je priporočljivo, da kotel ostane prižgan, saj termostat vklopi ogrevanje le takrat, ko je treba vzdrževati nastavljeno temperaturo. Vaš grelnik vode naj redno servisira pooblašteni servis.



Nikoli ne odstraňujte pokrova grelnika, ne da bi ga prej odklopili od električnega napajanja.

Preprava a skladovanie

Ohrievače vody v obale výrobcu je možné prepravovať všetkými druhmi krytých preprav podľa pravidiel prepravy tovaru platné pre tento druh prepravy. Podmienky prepravy pri teplote od mínus 50 do plus 50 °C a pri relatívnej vlhkosti vzduchu do 80% pri plus 25 °C Počas prepravy musí byť vylúčený akýkoľvek možný náraz a pohyb balíkov s ohrievačmi vody vo vnútri vozidla. Prepravujte a skladujte v súlade s manipulačnými značkami vyznačenými na obale. Ohrievače vody musia byť skladované v obale výrobcu za podmienok skladovania od +1 °C do +40 °C a relatívnej vlhkosti vzduchu do 80% pri 25 °C).

Recyklácia



Spotrebič s uplynutou dobou životnosti nemožno likvidovať spolu s domovým odpadom (2012/19/EÚ).

Záruka

JZáručný servis sa vykonáva podľa podmienok uvedené v časti "Záruka".

Záruka:

- Záručná doba na výrobok je dva roky od dátumu nákupu. Ak sa počas tejto dvojročnej záručnej lehoty vyskytnú akékoľvek závady spôsobené chybami materiálu a/alebo spracovania, položka by mala byť opravená alebo vymenená.
- Bezplatná údržba alebo výmena je možná len v prípade, že sa predloží presvedčivý dôkaz, napríklad ústrižok, ktorý potvrdzuje, že deň, kedy sa požaduje servis, je v záručnej dobe.
- Záruka sa nevzťahuje na výrobky a/alebo časti výrobku, ktoré podliehajú poškodeniu, môžu sa považovať za spotrebný materiál alebo sú vyrobené zo skla.
- Záruka zaniká, ak je závada spôsobená poškodením v dôsledku nesprávneho použitia, nedostatočnej údržby (napríklad porucha vznikla v dôsledku vniknutia cudzích predmetov alebo kvapalín) alebo ak zmeny alebo opravy vykonali osoby, ktoré nie sú oprávnené výrobcom.
- Pre správne používanie výrobku musí používateľ striktne dodržiavať všetky pokyny uvedené v návode na obsluhu a musí sa tiež vyvarovať akejkoľvek činnosti alebo manipulácie opísanej ako nežiaduce

alebo uvedené v tejto príručke.

- Tieto obmedzenia záruky nemajú vplyv na vaše zákonné práva

Podpora:

Podpora počas záručnej doby a po jej skončení je k dispozícii vo všetkých krajinách, v ktorých je výrobok oficiálne distribuovaný. O pomoc požiadajte svojho predajcu.

Dátum výroby

Dátum výroby je uvedený na nálepke na tele spotrebiča a je tiež zakódovaný v kóde 128. Dátum výroby sa určuje takto:

SN XXXXXXX XXXX XXXXXX XXXX
 mesiac a rok výroby

Neodstraňujte a uchovávajte sériové číslo na tele zariadenia. Ak sa nálepka so sériovým číslom stratí alebo poškodí, nebude možné v prípade potreby obnoviť dátum výroby.

Dovozca:



Výrobca: CladSwiss AG,
 Bahnhofstrasse 27, 6300 Zug, Švajčiarsko.
 E-mail: info@cladswiss.com

Vyrobené v ČLR.

Electrolux je registrovaná ochranná známka používaná na základe licencie spoločnosti AB Electrolux (publ).

Výrobca si vyhradzuje právo na úpravu konštrukcie a vlastností zariadenia. Táto príručka môže obsahovať technické a tlačové chyby. Zmeny technických charakteristík a sortimentu sa môžu zmeniť bez predchádzajúceho upozornenia. V textoch a číselných údajoch sú prípustné chyby a preklepy. Dizajn a technické údaje výrobku sa môžu líšiť od údajov na obale. Podrobnejšie informácie vám poskytnie predajný konzultant.

VSEBINA

1. SIGURNOSNE MJERE	53
2. CIELOVÁ DESTINÁCIA.....	54
3. PRÍSLUŠENSTVO.....	54
4. OBLIKOVANJE NAPRAVE.....	55
5. OVLÁDACÍ PANEL.....	56
6. MONTÁŽ OHRIEVAČA VODY	59
7. PRIPOJENIE NA VODOVODNÚ SIET'.....	59
8. PRIPOJENIE K ELEKTRICKEJ SIETI	60
9. OPERÁCIA.....	60
10. VGRADNE MERE IN DIMENZIJE.....	61
11. SPECIFIKACIJE	61
12. RCD (PRÚDOVÝ CHRÁNIČ)	62
13. RIEŠENIE PROBLÉMOV.....	62
14. STAROSTLIVOSŤ A ÚDRŽBA.....	62
15. ODLAGANJE.....	63
16. PREVOZ IN SKLADIŠČENJE	63
17. GARANCIJSKE OBVEZNOSTI	63
18. DATUM IZDELAVE	63

MISLIMO O VAS

Zahvaljujemo se vam za nakup Electrolux naprave. Ste izbrali izdelek, backed za desetletjih poklicnih izkušenj in inovacij.

Edinstveno in elegantno, to je bil ustvarjen s skrbeti za vas. Zato, kadar ga uporabljate, ste lahko prepričani, da bodo rezultati vedno odlični.

Dobrodošli Electrolux!

Na naši spletni strani boste lahko::



Našli izdelke priporočil, navodil za uporabo, vzdrževanje, informacije:
www.home-comfort.com/support/



medtem Ko prodaja te naprave, prodajalec mora izpolniti "podrobnosti" oddelek, ki se nahaja v notranjosti hrbtni strani tega navodila.

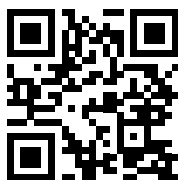

Oznaka



A Pozor/Pomembne varnostne informacije



Skupne podatke in priporočila

Garancijski servis se izvaja v skladu s pogoji, opredeljeni v "Garancija" oddelek.

Opomba:

V besedilo teh navodilih za shranjevanje električni bojler ima lahko take tehnične imena kot napravo, napravo, itd.

Varnostna pravila



Varovanie!

Nepoužívajte prenosné zásuvky. Nesprávna inštalácia a používanie elektrického ohrievača vody môže viesť k nehodám alebo poškodeniu majetku.

- Zásuvka musí byť bezpečne uzemnená. Menovitý prúd zásuvky musí byť minimálne 10 A. Zásuvka a zástrčka musia byť vždy suché, aby sa zabránilo skratu v elektrickom systéme.
- Stena, na ktorej je ohrievač nainštalovaný, musí byť navrhnutá na zaťaženie dvojnásobkom celkovej hmotnosti ohrievača naplneného vodou.
- Na prívode studenej vody by mal byť nainštalovaný bezpečnostný spätný ventil (pozri obr. 1).

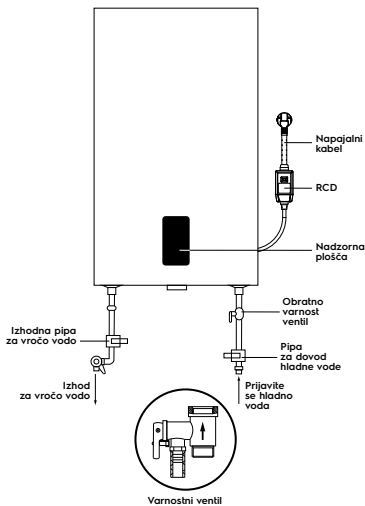

Obr. 1

- Počas plnenia ohrievača by mal byť otvorený kohútik teplej vody. Počas plnenia nádrže otvorte kohútik s horúcou vodou, aby mohol uniknúť vzduch. Hneď ako je nádrž naplnená vodou a z kohútika tečie voda, môžete kohútik zatvoriť.
- Počas ohrevu vody môže z poistného ventilu vytekať voda. To je normálne. V

prípade veľkých únikov však nechajte príčinu úniku skontrolovať servisným technikom. Tlakový výstup nesmie byť za žiadnych okolností zablokovaný; V opačnom prípade môže dôjsť k poruche ohrievača vody.

- Na vypúšťacom otvore pretlakového ventilu (položka 3 na obr. 5) Nainštalujte odtokovú rúru a odvedte ju do kanalizácie v prípade odtoku vody a pretlaku*. Odtokové potrubie pripojené k tlakovému výstupu musí smerovať nadol.
- Teplota vody v ohrievači vody môže dosiahnuť až 75 °C. Aby ste zabránili obareniu, môžete teplotu vody nastaviť pomocou zmiešavacej batérie.

Vypúšťanie vody:

Ohrievač úplne vypustite, ak sa nebude dlhší čas používať alebo ak teplota v miestnosti, kde je nainštalovaný, môže klesnúť pod 0 °C. Vypúšťanie sa môže vykonávať pomocou poistného ventilu a pod driekom ventilu môže dochádzať k úniku.

Pre odtok môže byť k dispozícii odbočná tvarovka s ventilom medzi ventilom a objímkou (položka 1, obr. 5).

Pred vypustením ohrievača vody nezabudnite:

- Odpojte napájanie od spotrebiča.
- Uistite sa, že voda v nádrži má bezpečnú teplotu.
- Uzatvorením uzatváracieho ventilu uzavrite prívod studenej vody do nádrže.
- Uzavrite prívod teplej a studenej vody do bytu.
- Pri prvom použití ohrievača (alebo pri prvom použití po údržbe alebo čistení) nezapínajte ohrievač, kým nie je naplnený.
- Otvorte prívod teplej vody na zmiešavači, aby sa uvoľnil tlak v nádrži.
- Otvorte uzatvárací kohút na odbočke na výstupe teplej vody z ohrievača vody (ak bola odbočka namontovaná),
- V opačnom prípade demontujte pripojovacie potrubie na výstupe z ohrievača vody.
- Pripojte vypúšťaciu hadicu (položka 3 na obr. 5) k uzatváraciemu ventilu.
- Na odbočke na prívode studenej vody do ohrievača vody a nasmerujte ju do kanalizácie alebo tam, kde voda odtéka.

*Voda se při segrevanju razširi, kar poveča tlak v grelniku vode. Vedno uporabite varnostni ventil, da prepreči poškodbe grelnika vode.

- Otvorte uzatvárací ventil a počkajte, kým sa voda úplne vypustí



Varovanie!

Inštalácia dodaného bezpečnostného ventilu je povinná. Medzi bezpečnostný ventil a potrubie neinštalujte žiadny uzatvárací ventil. a prívodu do nádrže a zablokujte vypúšťací otvor poistného ventilu.

- Nenechávajte ohrievač vody naplnený vodou bez napájania a ohrievajúci vodu v miestnosti, kde môže byť teplota nižšia ako 0 °C.
- V prípade dlhodobej neprítomnosti, opravy, údržby alebo servisných prác na prívode vody sa musia uzavrieť jednotlivé uzatváracie ventily na prívode studenej vody a na výstupe teplej vody a ohrievač vody sa musí vypnúť a odpojiť od elektrickej siete vytiahnutím zástrčky zo zásuvky.
- Ak je niektorá časť ohrievača poškodená, obráťte sa na servisného technika, aby ju opravil. Používajte len náhradné diely dodané výrobcom.
- Spotrebič nie je určený na používanie osobami (vrátane detí) so zníženými fyzickými, zmyslovými alebo duševnými schopnosťami alebo s nedostatkom skúseností a znalostí, pokiaľ nie sú pod dohľadom alebo nie sú poučené.
- Spotrebič musí používať osoba, ktorá je zodpovedná za svoju bezpečnosť. Deti musia byť pod dohľadom, aby sa so spotrebičom nehrali.

Cieľová destinácia

Elektrický zásobníkový ohrievač vody je určený na ohrev studenej vody dodávanej zo siete.

Používa sa výlučne na

Voda z ohrievača nie je určená na pitie ani varenie.

Inštaláciu a prvé uvedenie ohrievača do prevádzky musí vykonať kvalifikovaný technik, ktorý môže niesť zodpovednosť za správnu inštaláciu a poskytnúť poradenstvo o používaní ohrievača.

Pripojenie musí byť v súlade s platnými normami a predpismi.

Pred inštaláciou ohrievača vody sa uistite, že uzemňovacia elektróda zásuvky je správne uzemnená. Ak chýba uzemňovacia elektróda Ohrievač vody musí byť uzemnený samostatným uzemňovacím pripojením k uzemňovacej svorke na prírube ohrievača v

zásuvke. Ak neexistuje uzemnenie, výrobok sa nesmie inštalovať ani prevádzkovať.

Príslušenstvo

Elektrický zásobníkový ohrievač vody je kompletný so základnými prvkami na inštaláciu a pripojenie. Súprava ohrievača obsahuje:

- ohrievač vody s napájacím káblom – 1 pc
- poistný ventil – 1 pc;
- RCD s návodom na použitie – 1 pc;
- upevňovacie kotvy na montáž.
- Pre 30 l, 50 l – 2 pcs; pre 80 l, 100 l – 4 pcs;
- používateľská príručka – 1 pc;
- Záručná karta (v príručke) – 1 pc.

Oblikovanie naprave

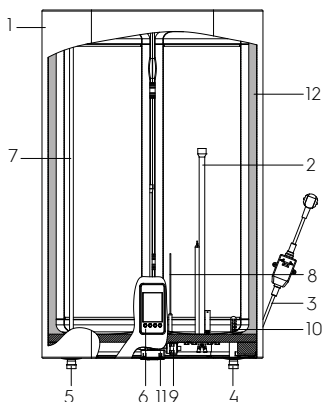

Obr. 2

1. Bývanie
2. Suché puzdro vykurovacieho telesa
3. Napájací kábel s prúdovým chráničom
4. Prívod studenej vody
5. Výstup horúcej vody
6. Ovládací panel
7. Prívodné potrubie teplej vody
8. Elektronická anóda
9. Bezpečnostný termostat
10. Prívodné potrubie studenej vody do nádrže (s difúzorom)
11. Priestor pre reproduktor
12. Tepelná izolácia

Automatická regulácia teploty vody:

Keď sa otvorí kohútik teplej vody na zmiešavacom ventile na výstupe z ohrievača, začne prúdiť studená voda. Voda v nádrži sa premieša a teplota sa zníži. Snímač termostatu

reaguje na pokles teploty vody a vykurovacie teleso (vykurovací článok) sa automaticky zapne a ohreje vodu na nastavenú teplotu. Keď teplota dosiahne nastavenú hodnotu, vykurovacie teleso sa automaticky vypne.

Úrovně ochrany ohrievača vody:

- ochrana proti prehriatiu;
- ochrana proti nadmernému hydraulickému tlaku.
- Prúdový chránič (RCD – Ground fault circuit interrupter).

Vnútorné oceľové nádrže sú potiahnuté špeciálnou ochrannou vrstvou pomocou najmodernejšej metódy elektrostatického suchého smaltovania.

Vlastnosti smaltu:

- zvýšená prínavosť a vysoká ťažnosť (vytvrdené pri 850 °C);
- sa pri zmenách teploty rozpína alebo zmršťuje v rovnakom pomere ako steny vnútornej nádrže bez toho, aby vznikali mikrotrhliny, ktoré by mohli viesť ku korózii.

Ohrievač vody je vybavený horčíkovou anódou na ďalšiu ochranu vnútornej nádrže pred koróziou a elektronická titánová anóda. Suché vykurovacie teleso je umiestnené v ochrannom kovovom kryte, ktorý zabraňuje priamemu kontaktu vykurovacieho telesa s vodou, čím sa zabraňuje tvorbe vodného kameňa na vykurovacích telesách, čo zvyšuje ich životnosť a predlžuje ich životnosť.

Ohrievač vody má tri vykurovacie výstupy:

- LOW (700 W)
- MID (1300 W)
- TURBO (2000 W).

V závislosti od teploty vody sa obrázok na pozadí zobrazí takto:

- Od 5 do 35 °C – pokojná hladká voda;
- 36 až 55 °C – miešaná voda;
- 56 až 75 °C – vriaca voda, bublinky.

V závislosti od teploty vody sa indikátor ohrevu zobrazuje nasledovne:

- Od 5 do 30 °C – označenie modrou farbou;
- 31 až 50 °C – oranžový displej;
- 51 až 55 °C – indikácia je zelená;
- 56 až 75 °C – zobrazenie červenou farbou.

Nadzor naprave z mobilno aplikacijo

Lahko upravljate z napravo s pomočjo mobilne aplikacije ClimatOn, ki jo ponuja družba

CladSwiss AG.

Podpora aplikacije ne opravlja družba Electrolux. Več o aplikaciji ClimatOn lahko preberete na spletni strani www.climaton.app.

Za je potreben odstranljiv modul ClimatOn, razen primerov, ko je naprava ima vgrajen modul za upravljanje. Za preverjanje ali ima naprava vgrajen modul Glejte »Navodila za uporabnika«.

Če želite prvič vzpostaviti povezavo Wi-Fi, mora biti mobilna naprava v istem omrežju Wi-Fi, v katerega nameravate konfigurirati napravo.

Začetna nastavitve povezave

Če želite napravo povezati z mobilno aplikacijo:

Namestite mobilno aplikacijo na svoj pametni telefon s skeniranjem QR kode.



Registrirajte se v aplikaciji.

Kliknite  «Dodaj napravo» v zgornjem desnem kotu glavne strani aplikacije.

Nato kliknite «Prikaži vse naprave», poiščite grelnik vode SI in kliknite nanj.

Nato sledite navodilom po korakih v aplikaciji.

Če želite omogočiti način «Pairing» v grelniku vode, izberite postavko Wi-Fi v meniju in pritisnite gumb OK. Na zaslonu se prikaže «Povezovanje».

Grelnik vode je pripravljen za priključitev na aplikacijo. Še naprej sledite navodilom v aplikaciji.

Pozor!

Čez nekaj časa naprava zapusti način «Pairing». Če se v tem času niste imeli časa za povezavo, morate znova zagnati način «Združevanje».

Po uspešni povezavi z omrežjem bo indikator Wi-Fi stalno svetil.

Pomembno!

Če se je naprava že povezala z mobilnimi napravami drugih uporabnikov in ne želite, da še naprej nadzorujejo vašo napravo, ponastavite nastavitve: vstopite v meni, izberite element «Ponastavi nastavitve» in pritisnite OK.

Ponastavi nastavitve

Če želite ponastaviti nastavitve na tovarniške nastavitve, v tem razdelku izberite Da in pritisnite gumb 2.

Informacije

V tem razdelku so prikazane trenutne informacije o napravi: model, stanje povezave Wi-Fi in različica vdelane programske opreme naprave.

Možnosti statusa Wi-Fi povezave:

- ponastavitev modula na tovarniške nastavitve
- Napaka povezave WiFi modula
- priključen modul
- modul v načinu dostopne točke

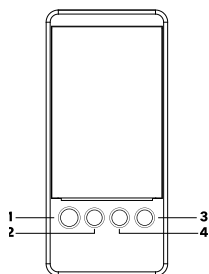
Ovládací panel

Obr. 3

- 1. Tlačidlo zapnutia/vypnutia/spätneho chodu.**
Tlačidlo zapnutia/vypnutia na zapnutie/vypnutie jednotky. Tlačidlo na návrat do predchádzajúcej časti ponuky.
- 2. Menu, OK.**
Tlačidlo vstupu do ponuky, tlačidlo potvrdenia výberu.
- 3. Tlačidlo navigácie v menu: nahor, doľava.**
- 4. Tlačidlo navigácie v menu: dole, vpravo.**

Informačné indikátory na displej.

	Blokovanie tlačidiel displeja
	Odomknutie tlačidiel displeja
14:45	Zobrazenie aktuálneho času
	Pripojenie cez Wi-Fi
	Zobrazenie elektrickej anódy
MID	Zobrazenie aktuálneho vykurovacieho výkonu
54 °C	Zobrazenie cieľových hodnôt teploty
5 °C	Zobrazenie aktuálnej hodnoty teploty
	Aktivácia funkcie časovača
BS	Aktivácia funkcie Bacteria Stop
NF	Aktivácia funkcie No Frost
STANDBY	Zapnutie pohotovostného režimu
SMART	Aktivácia funkcie Smart
HEATING UP	Zobrazenie procesu vykurovania

Zapnutie spotrebiča

Stlačte a podržte tlačidlo 1, po zapnutí spotrebiča sa na displeji striedavo zobrazí logo Electrolux a názov spotrebiča. Ak zapínate ohrievač prvýkrát, najprv sa zobrazí výzva na výber jazyka rozhrania. a potom nastavte aktuálny dátum a čas. Na konci úvodného nastavenia prejde spotrebič do pohotovostného režimu.

Pohotovostný režim (standby)

V tomto režime ohrievač vodu neohrieva. Na displeji sa zobrazuje teplota súdrža a aktuálny čas.

Zmena orientácie displeja

Keďže horizontálny a vertikálny inštalácii jednotky, je možné zmeniť aj orientáciu displeja na horizontálnu, resp. vertikálnu. Ak chcete zmeniť orientáciu, stlačte súčasne tlačidlá 1 a 2 na niekoľko sekúnd.

Farebné označenie ikon

- Element je siv i/ili prekrižen.
- Ova funkcia je onemogućená nje odabrano:



- Prvok a nadpis v bielej farbe.
Táto časť nie je vybraná:



- Prvok a nadpis modrou farbou.
Táto funkcia je povolená a nie je vybraná:



- Biely prvok na modrom pozadí a modrý nadpis.
Funkcia je vybraná:



Blokovanie ovládania

Ak chcete uzamknúť ovládací panel, stlačte súčasne tlačidlá 3 a 4, na obrazovke sa zobrazí ikona Zamknuté.

Ak chcete odomknúť ovládací panel, stlačte rovnakým spôsobom tlačidlá 3 a 4, na obrazovke sa zobrazí ikona Odomknuté.

Nastavenie teploty vykurovania

Pomocou tlačidiel 3 a 4 nastavte cieľovú teplotu ohrevu. Tlačidlo 3 na zníženie hodnoty, tlačidlo 4 na zvýšenie hodnoty teploty. Dostupný rozsah je od 30 do 75 °C.

No Frost – funkcia proti zamrznutiu

Táto funkcia udržiava teplotu v nádrži pod 5 °C, aby sa zabránilo zamrznutiu nádrže. Táto funkcia je predvolene aktivovaná.

Zastavenie baktérií

Profesionálna funkcia antibakteriálnej tepelnej úpravy zabraňuje množeniu baktérií, ako je napríklad legionella, ktoré sa množia, keď sa spotrebič dlhší čas nepoužíva. Voda v spotrebiči sa ohreje na teplotu 70 °C a udržiava sa na tejto úrovni 20 minút. Táto funkcia sa spustí, ak teplota v nádrži počas jedného týždňa nestúpne nad 70 °C.

Časovač

V spotrebiči sú k dispozícii 3 časovače na nastavenie. Tie možno aktivovať, deaktivovať a meniť. V predvolenom nastavení sú tieto časovače deaktivované. Zmena časovača 1

Vyberte ho a stlačte tlačidlo 2, čím sa dostanete do nastavení tohto časovača. Nastaviť môžete čas, počas ktorého je potrebná teplá voda, a opakovanie časovača, ako aj aktiváciu a deaktiváciu časovača 1. Zmena časovačov 2 a 3 sa vykonáva rovnakým spôsobom.

V predvolenom nastavení sú všetky tri časovače prednastavené s rovnakými nastaveniami:

- Čas, do ktorého je potrebné vodu ohriať, je 17:00;
- opakujte – raz;
- časovač je vypnutý.

Inteligentná funkcia

Keď je funkcia Smart aktívna, ohrievač vody si zapamätá vaše nastavenia na 7 dní a potom ich zopakuje na ďalších 7 dní. Zariadenie si pamätá

Táto funkcia umožňuje pripraviť vodu s teplotou len vtedy, keď ju potrebujete, čím sa šetria náklady na energiu. Táto funkcia umožňuje pripraviť vodu so správnou teplotou len vtedy, keď ju potrebujete, čím sa šetria náklady na energiu. Po zvyšok času sa teplota v nádrži udržiava na 40 °C.

Jas displeja

Regulácia jasu podsvietenia displeja: 50 alebo 100%.

Automatické vypnutie displeja – časový limit prehrávania disku

Nastavenie časového limitu zobrazenia. Po aktivácii tejto funkcie sú k dispozícii 3 voliteľné hodnoty: 15, 30 a 60 sekúnd. Predvolené nastavenie je 30 sekúnd.

Dátum a čas

V tejto časti sú k dispozícii aktuálne nastavenia dátumu a času zariadenia. Správny čas a dátum sú potrebné na správne fungovanie funkcií Timer a Smart.

Jazyk

Nastavítev jazyka vmesníka je na voljo v angleščini.

Schéma menu nastavení SI EEC

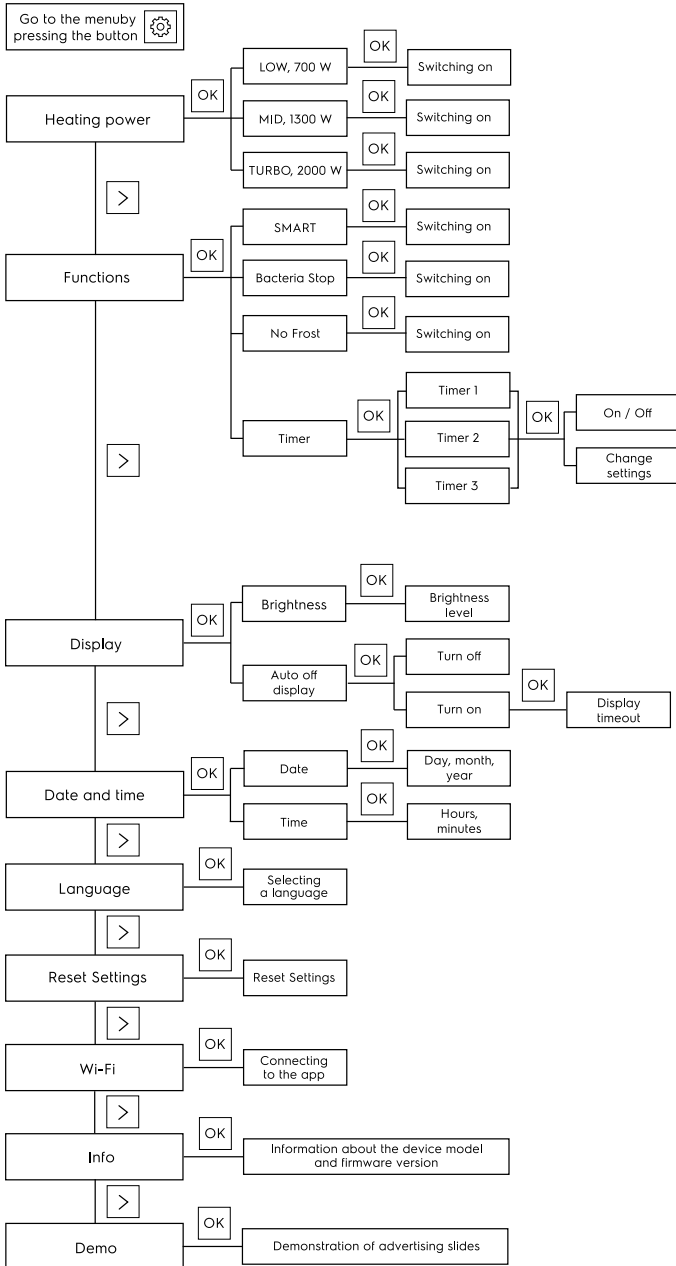

Montáž ohrievača vody

Uistite sa, že elektrický ohrievač vody je nainštalovaný s použitím originálnych dielov dodaných výrobcom, ktoré unesú hmotnosť naplneného ohrievača vody. Ohrievač pripievňte na držiak až po Nezabezpečte, aby bol nástavec bezpečne upevnený. Inak by sa elektrický ohrievač vody mohol prevrátiť

Ak sa vozidlo odstráni zo steny, môže dôjsť k jeho poškodeniu alebo vážnemu poškodeniu.

Pri výbere miesta pre upevňovacie skrutky dbajte na to, aby obe strany stien kúpeľne alebo v inej miestnosti je medzi ohrievačom vody a telesom ohrievača vody medzera najmenej

Minimálna vzdialenosť 0,2 m a aspoň 0,5 m na strane pripojenia potrubia, aby sa v prípade potreby uľahčil prístup na údržbárske práce.

Ak je ohrievač napájaný priamo zo studní, vrtov alebo vodných veží, musí sa použiť hrubý filter pre studenú vodu vstupujúcu do ohrievača.

Hrubý filter je možné zakúpiť v špecializovaných predajniach. Ak nie je nainštalovaný hrubý filter, záruka na výrobok neplatí.

Elektrický ohrievač vody musí byť nainštalovaný na pevnom zvislom povrchu (stene). Inštaláciu ohrievačov vody série SI EEC výrazne uľahčuje možnosť inštalovať ich vertikálne alebo horizontálne kdekoľvek vo vašom dome, vo vykurovanej (!) miestnosti. Odporúča sa inštalovať ohrievač čo najbližšie k miestu, kde sa používa

teplá voda, pretože čím je dĺžka potrubia kratšia, tým menej tepla sa stráca. Ako je znázornené na obr. 5. Ak je ohrievač nainštalovaný vedľa steny, ponechajte odporúčaný voľný priestor na údržbu.

Ohrievač neinštalujte na vodorovný povrch a v jednej rovine s podlahou. Po výbere miesta montáže vyhľadajte pozície pre dve upevňovacie skrutky s hákmi (v závislosti od špecifikácií vybraného výrobku). Do steny urobte dva otvory do požadovanej hĺbky zodpovedajúcej veľkosti upevňovacích skrutiek, vložte skrutky, otočte hák smerom nahor, pevne utiahnite matice a potom naň pripievňte elektrický ohrievač vody (pozri obrázok 4). Ak je kúpeľňa pre ohrievač príliš malá, možno ho nainštalovať v akejkoľvek inej miestnosti, chránenej pred priamym snečným svetlom a dažďom.

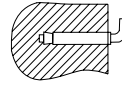

Obr. 4. Upevňovacia kotva na montáž.

Pripojenie na vodovodnú sieť

Ohrievač je pripojený k vodovodnej sieti pomocou potrubia G1/2.



Varovanie!

Na inštaláciu flexibilnej hadice a bezpečnostného ventilu sa neodporúča používať žiadne ďalšie materiály, ktoré nie sú súčasťou dodávky ohrievača. Spojovacia matica flexibilnej hadice má gumové tesnenie, ktoré zabezpečuje tesné spojenie medzi hadicou a bezpečnostným ventilom. Pri uťahovaní sa vyhnite náhlym trhavým silám a obmedzte uťahovací moment na 25-30 N*m.

Aby ste zabránili netesnostiam pri pripájaní potrubia, použite na koncoch skrutkových spojov dodané gumové priechodky. Ak chcete realizovať systém zásobovania vodou pre niekoľko odborných miest, použite metódu pripojenia (pozri obrázok 5).

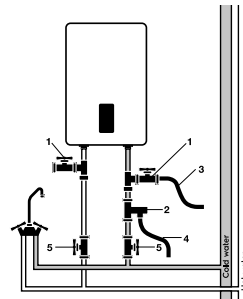

Obr. 5

1. Trička
2. Prepúšťací ventil
3. Odvodňovacia rúrka
4. Vypúšťacia hadica
5. Ventily



Varovanie!

Ak je spotrebič nainštalovaný vodorovne, prívodné potrubie vody musí byť na ľavej strane, umiestnenie prívodných potrubí na pravej strane nie je povolené!

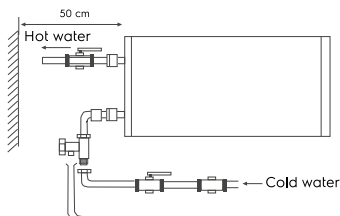

Obr. 6

Pripojenie k elektrickej sieti

Všetky zásobníkové ohrievače vody série SI EEC sú určené na pripojenie na jednofázovú sieť 230 V. Pred pripojením skontrolujte, či sieťové napätie v mieste pripojenia zodpovedá hodnotám uvedeným na typovom štítku spotrebiča. Pri inštalácii ohrievača dodržiavajte platné elektrické bezpečnostné predpisy. Pri inštalácii ohrievača vody v kúpeľni alebo na WC dodržiavajte obmedzenia týkajúce sa zakázaných a ochranné objemy (medzery).

Zakázaný objem je priestor ohraničený – dotykovými a zvislými rovinami vo vzťahu k vonkajším okrajom vane, WC alebo sprchovacieho kúta. a rovinu nad nimi alebo nad podlahou, ak je inštalácia namontovaná na podlahe, vo výške 2,25 m..

Ochranný objem – je priestor, ktorého ohraničujúce vodorovné roviny sa zhodujú s rovinami zakázaného objemu a ktorého zvislé roviny sú vzdialené 1 meter od príslušných rovín zakázaného objemu.

Vypočítané údaje pre meď

Výber prierezu kábla (vodiča) podľa príkonu a dĺžky z meďi, $U = 230 \text{ V}$, jedna fáza.

R, kW	1	2	3	3,5	4	6	8
I, A	4,5	9,1	13,6	15,9	18,2	27,3	36,4
Prierez vodiča vedúceho prúd, mm ²	1	1	1,5	2,5	2,5	4	6
Maximálna prípustná dĺžka kábel v uvedenej polohe, m	34,6	17,3	17,3	24,7	21,6	23	27

Operácia

Naplnenie vodou

Na úplné naplnenie nádrže vodou je potrebné:

- otvorte kohútik s horúcou vodou na vodovodnej batérii;
- Otvorte ventil na prívod vody do ohrievača vody;
- počkajte, kým z kohútika potečie voda;
- zatvorte kohútik s horúcou vodou na batérii a skontrolujte, či nedochádza k úniku vody.

Ak z kohútika teplej vody tečie voda, zásobník je plný vody. Až potom je možné nádrž pripojiť k elektrickej sieti.

V prípade neistoty, či existuje voda v ohrievači vody, nepripájajte ho k elektrickej sieti.

Pripojenie k elektrickej sieti



Dávajte si pozor!

K elektrickej sieti sa pripájajte až po naplnení vodou (inak môže dôjsť k prepáleniu vykurovacieho telesa a poškodeniu spotrebiča).

Zapojte ohrievač vody do elektrickej zásuvky, potom sa na paneli rozsvieti displej. Riadiaca jednotka je zapnutá. To znamená, že ohrievač vody je zapnutý a je napájaný. Pomocou gombíka teploty ohrevu nastavte požadovaný stupeň ohrevu vody od nízkeho po vysoký. Na displeji sa zobrazuje teplota ohrevu vody keď sa zahrieva. Ohrev vody sa automaticky vypne po dosiahnutí nastavenej teploty a zapne sa na opätovný ohrev automaticky. Keď teplota vody dosiahne nastavenú teplotu, ohrev sa zastaví.

Vgradne mere in dimenzije

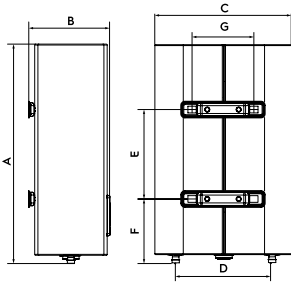

Obr. 7

Options/ Model	EWH 30 SI EEC/ EWH 30 SI BE EEC/ EWH 30 SI SE EEC/	EWH 50 SI EEC/ EWH 50 SI BE EEC/ EWH 50 SI SE EEC/	EWH 80 SI EEC/ EWH 80 SI BE EEC/ EWH 80 SI SE EEC/	EWH 100 SI EEC/ EWH 100 SI BE EEC/ EWH 100 SI SE EEC/
A, mm	635	970	920	1135
B, mm	250	250	333	333
C, mm	435	435	555	555
D, mm	360	360	430	430
E, mm	280	550	430	600
F, mm	201	201	267	267
G, mm	197	197	197	197

Specifikacije

Options / Model	EWH 30 SI EEC/ EWH 30 SI BE EEC/ EWH 30 SI SE EEC/	EWH 50 SI EEC/ EWH 50 SI BE EEC/ EWH 50 SI SE EEC/	EWH 80 SI EEC/ EWH 80 SI BE EEC/ EWH 80 SI SE EEC/	EWH 100 SI EEC/ EWH 100 SI BE EEC/ EWH 100 SI SE EEC/
Nominálny (využitelný) objem, l	25	41	65	81
Menovitý výkon, W	700/1300/2000			
Menovité napätie, V-Hz	230-50			
Menovitý prúd, A	8,7			
Minimálny tlak vody, bar	80 000 (0,8)			
Maximálny tlak vody, bar*	600 000 (6)			
Čas ohrevu od 10 do 75 °C**, min.	75			
Ochrana pred úrazom elektrickým prúdom	99	162	256	316
Ochrana proti vlhkosti	I			
Zaščita pred vlago	IPX4			
Razred energijske učinkovitosti ***	A	B	B	B
Rozmery zariadenia (ŠxVxH), mm	435×635×260	435×970×260	555×920×350	555×1135×350
Rozmery balenia (ŠxVxH), mm	680×485×280	1010×485×280	970×605×362	1185×605×362
Čistá hmotnosť, kg	15,3	22,6	29,0	33,5
Hrubá hmotnosť, kg	17,0	25,0	32,6	37,0

* Pri maximálnom tlaku sa prebytočný tlak uvoľní cez pasívny ventil. Ak tlak vo vodovodnej sieťi prekročí 6 barov (menovitý pracovný tlak), musí sa nainštalovať redukčný ventil.

** Časy ohrevu sú uvedené pri plnom vykurovacom výkone a sú založené na ideálnych okolitých podmienkach. Výrobca si vyhradzuje právo na zmeny.

*** Energetická účinnosť vypočítaná pre vertikálnu inštaláciu. Výrobca si vyhradzuje právo na zmeny.

RCD (prúdový chránič)

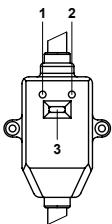

Obr. 8

- 100% preprečevanje električnega udara.
- Pri pripájaní elektrického batériového ohrievачa teplej vody pre domácnosť postupujte podľa inštaláčnych pokynov.
- indikátor napájania (1) sa rozsvieti, ak nie je namontovaný prúdový chránič.
- Stlačením tlačidla TEST (2) otestujete prúdový chránič. Kontrolka napájania (1) sa deaktivuje.
- Stlačením tlačidla (3) vynulujete prúdový chránič.

Riešenie problémov

Odmietnutia	Dôvody	Náprava
Z kohútika teplej vody netečie voda	<ol style="list-style-type: none"> 1. Prívod vody bol prerušený. 2. Tlak vody je príliš nízky. 3. Prívodný kohútik vody je zablokovaný. 	<ol style="list-style-type: none"> 1. Počkajte, kým sa obnoví dodávka vody. 2. Keď sa tlak vody opäť zvýši, použite ohrievač vody. 3. Otvorte prívodný kohútik vody.
Teplota, prívod teplej vody prekračuje prípustnú teplotu 75 °C	Porucha systému regulácie teploty (červená kontrolka nezhasne)	<ol style="list-style-type: none"> 1. Ohrievač vody sa musí okamžite odpojiť od elektrickej siete. 2. Pre opravu sa obráťte na servis.
Na displeji sa zobrazí chyba E1	Žiadna voda v nádrži	<ol style="list-style-type: none"> 1. Počkajte, kým sa obnoví dodávka vody. 2. Otvorte prívodný kohútik vody.
Na displeji sa zobrazí chyba E2	<ol style="list-style-type: none"> 1. Termostat je poškodený. 2. Grelni element je poškodený. 3. Okvarjena elektronská plošča. 	Obrňte se na servisného technika

Starostlivosť a údržba

**Varovanie!**

Pred údržbou vždy odpojte ohrievač vody od elektrickej siete.

Ohrievač nevyžaduje ďalšiu údržbu. Z času na čas utrite kryt mäkkou handričkou alebo vlhkou špongiou, aby ste zabránili poškodeniu krytu ohrievača. Nepoužívajte drsné chemikálie.

Aktívna anóda

Ohrievače vody SI EEC sú vybavené aktívnou (elektronickou) anódou.

Anóda je titánová tyč a poskytuje ochranu proti korózii vždy, keď je ohrievač vody pripojený k elektrickej sieti.

Ak sa na displeji zobrazí chyba E6 alebo E7, elektronická anóda nie je funkčná a ohrievač nie je chránený proti korózii. Obráťte sa na servisné stredisko, aby problém vyriešilo

Vykurovacie teleso (TEN)

je navrhnutý tak, aby ohrieval vodu vo vnútornom zásobníku premenou elektrickej energie na tepelnú. Tvorba vodného kameňa na jeho povrchu Vykurovacie teleso sa prehreje a predčasne zlyhá.

Pravidelne ho kontrolujte a v prípade potreby z neho odstráňte vodný kameň pomocou prípravku na odstraňovanie vodného kameňa:

- trdota vode presega 25 °F,
- Plast vodnega kamna na površini grelnega elementa je debelejša od 5 mm.

**Dávajte si pozor!**

Usadzovanie vodného kameňa na vykurovacom telese a kalu vo vnútornej nádrži môže viesť k poškodeniu ohrievača a je dôvodom na odmietnutie záručného servisu. Pravidelná údržba je preventívne opatrenie a nevzťahuje sa na ňu záruka. Odľahčovacie zariadenie sa musí pravidelne kontrolovať, aby sa zabezpečila jeho správna funkčnosť pri odstraňovaní vápenatých usadenín.

Zariadenie na odľahčenie tlaku sa musí pravidelne kontrolovať na odvápnenie.

Vypínače, zásuvky a svietidlá sa nesmú inštalovať v uzavretom priestore. V bezpečnostnej oblasti je zakázané inštalovať spínače, ale môžete nainštalovať uzemnenie. Kotel musí byť inštalovaný mimo telesa tak, aby nebol vystavený prúdom vody. Pre bezpečnú prevádzku kotla musí byť nainštalovaný automatický stroj príslušnej triedy. Pre každodenné použitie sa odporúča nechať kotel zapnutý, nakoľko termostat zapína kúrenie len vtedy, keď je potrebné udržiavať nastavenú teplotu.

Nechajte svoj ohrievač vody pravidelne opravovať v autorizovanom servisnom stredisku.



Nikdy neodstraňujte kryt ohrievača bez toho, aby ste ho predtým odpojili od napájania.

Prevoz in skladiščenje

Grelnike vode v embalaži proizvajalca lahko prevažamo z vsemi vrstami pokritega prevoza v skladu z pravila za prevoz blaga, ki veljajo za to vrsto prevoza. Pogoji prevoza pri temperaturi od minus 50 do plus 50°C in pri relativni vlažnosti do 80% pri plus 25°C). Med prevozom je treba izključiti morebitne udarce in premike paketov z grelniki vode znotraj vozila. Transport in zlaganje skladno z znaki za ravnanje, navedenimi na embalaži. Grelnike vode je treba hraniti v embalaži proizvajalca v pogojih skladiščenja od +1°C do +40°C in relativne vlažnosti do 80% pri 25°C).

Odlaganje



— Odpadna naprava se ne sme odvreči skupaj z gospodinjskimi odpadki (2012/19/EU).

Garancijske obveznosti

Garancijsko vzdrževanje se izvaja pod pogoji iz razdelka "Garancijske obveznosti".

Garancija:

- Za izdelek velja garancija v roku dveh let od dneva nakupa. V primeru, da v dveletnem obdobju se bodo pojavile katerekoli okvare, nastale zaradi pomanjkljivosti materialov oz. izdelave, izdelek bo popravljen ali zamenjan.
- Brezplačno popravilo ali menjava je možna samo ob predložitvi utemeljenega dokazila, na primer računa, ki potrjuje, da popravilo je zahtevano v roku veljavnosti garancije.
- Garancija ne velja za izdelke oz. dele izdelkov, ki so obrabljeni, ki se po svoji naravi štejejo kot potrošni material ali izdelani iz stekla.
- Garancija ne velja, če okvara je bila povzročena zaradi neustrezne uporabe, slabega vzdrževanja (na primer okvara je nastala zaradi vstopanja v notranjost izdelka tujih predmetov ali tekočine) ali v primeru, da popravila oz. spremembe izvajale nepooblaščen s strani Proizvajalca osebe.
- Za pravilno uporabo izdelka mora uporabnik dosledno upoštevati vsa vključena navodila. V uporabniškem priročniku se morate vzdržati kakršnih koli dejanj ali manipulacij, ki so opisane kot nezaželeno ali ki so navedene v priročniku za uporabo.
- Te garancijske omejitve ne vplivajo na vase zakonske pravice

Podpora:

Podpora med in po garancijskem obdobju je na voljo v vseh državah, kjer je izdelek uradno distribuiran. Za pomoč se obrnite na prodajalca.

Datum izdelave

Datum izdelave je naveden na nalepki na ohišju naprave ter šifriran v Code-128. Datum izdelave se lahko ugotovi na naslednji način:

SN XXXXXXX XXXX XXXXXX XXXXX
 mesec in leto izdelave

Ne brišite in ne hranite serijske številke v napravi. Če se nalepka s serijsko številko izgubi ali poškoduje, datuma proizvodnje ne bo mogoče obnoviti, če bo potrebno.

Uvoznik:

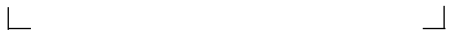

Proizvajalec: CladSwiss AG,
 Bahnhofstrasse 27, 6300 Zug, Švica.
 E-naslov: info@cladswiss.com

Naredili v LRK

Electrolux je registrirana blagovna znamka, ki se uporablja po licenci AB Electrolux (publ.).

Proizvajalec si pridržuje pravico do spremembe zasnove in lastnosti naprave.

V besedilu in številčnih oznakah so možne tehnične napake in tipkarske napake. Tehnične specifikacije in ponudba so lahko spremenili brez predhodnega obvestila.

Dovoljene so napake in napačni odpisi v besedilih in številkah. Zasnova in tehnični podatki naprave se lahko razlikujejo od tistih, ki so prikazani na embalaži. Za več podrobnosti se obrnite na prodajnega svetovalca.

СОДРЖИНА

1. БЕЗБЕДНОСНИ ПРОПИСИ.....	65
2. ЦЕЛ.....	66
3. ОПРЕМА.....	66
4. УРЕД ЗА УРЕД.....	67
5. КОНТРОЛЕН ПАНЕЛ.....	68
6. ИНСТАЛАЦИЈА НА БОЈЛЕР.....	71
7. ПОВРЗУВАЊЕДО ВОДОВОДОТ.....	71
8. ПОВРЗУВАЊЕДО ЕЛЕКТРИЧНАТА МРЕЖА.....	72
9. ЕКСПЛОАТАЦИЈА.....	72
10. ДИМЕНЗИИ ЗА ИНСТАЛАЦИЈАИ ДИМЕНЗИИ.....	73
11. СПЕЦИФИКАЦИИ.....	73
12. RCD (УРЕД СО РЕЗИДУАЛНА СТРУЈА).....	73
13. РЕШАВАЊЕ ПРОБЛЕМИ.....	74
14. ГРИЖАИ ОДРЖУВАЊЕ.....	74
15. РЕЦИКЛИРАЊЕ.....	75
16. ТРАНСПОРТ И СКЛАДИРАЊЕ.....	75
17. ГАРАНТНИ ОБВРСКИ.....	75
18. ДАТУМ НА ПРОИЗВОДСТВО.....	75

НИЕ РАЗМИСЛУВАМЕ ЗА ВАС

Ви благодариме за купување на Electrolux апаратот. Сте ја одбрале производ, поткрепени со децении на професионално искуство и иновации.

Уникатен и стилски, тоа беше создадена со грижа за вас. Затоа, секогаш кога ќе го користите, можете да бидете сигурни дека резултатите секогаш ќе биде одличен.

Добредојдовте на Electrolux!

На нашиот сајт можете да:



Најдете производ препораки, упатства, одржување информации: www.home-comfort.com/support/



Додека продажба на овој уред, продавачот мора да ја пополни "детали за Производот" дел се наоѓа во внатрешноста на задната корица од овој прирачник.

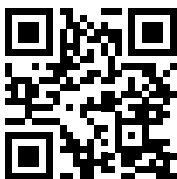

Претпазливост/Важни



Безбедносни информации



3 аеднички информации и препораки

Гаранција услуга се врши според условите утврдени во "Гаранција" дел.

Note:

Во текстот на ова упатство, складирање електричен бојлер може да имаат такви технички имиња како апарат, уред, итн.

Безбедносни прописи



Внимание!

Забрането е да се користат спрејови. Неправилна инсталација и работа на електричен бојлер може да доведе до несреќи или оштетување на имот.

- Сокетнапојувањето мора да биде безбедно заземјен. Номиналната струја на штекерот мора да биде најмалку десетА. Приклучокот и приклучокот мора секогаш да бидат суви за да се спречи кратоккожкратки споеви во електричната мрежа.
- Сид, на кој е поставен бојлерот, мора да се пресмета тен за товар двојно поголем од вкупната тежина на бојлерот, наполнет нога со вода.
- На влезот за ладна вода треба да се инсталира безбедносен вентил (види слика 1).

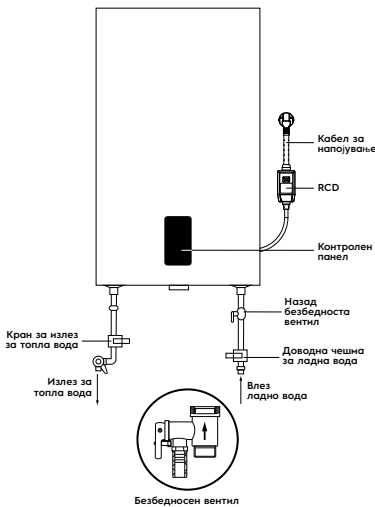

Фиг. 1

- При полнење на резервоарот за бојлер, отворете го вентилот за топла вода за да се ослободи воздух. Штом резервоарот се наполни со вода и вода тече од славината, славината може да се затвори.
- За време на загревањето на водата од штекерот под притисок, задниот дел вентилот може да течевода. Ова енормална појава. Меѓутоа, во случај на големи

протекувања, контактирајте со технички експертскиот сервис. Дупка ка притисок под никакви околности својствата не треба да се блокираат; во спротивно, може да го оштети бојлерот.

- За излезна дупка притисок во безбедносниот вентил (точка 3 на сл.5) мора да се постави одводна цевка и да се насочи до канализацијата во случај на одвод на вода и ослободување на вишокот притисок *. Одводната цевка поврзана со излезот под притисок мора да биде насочена надолу.
- Температура на водата во бојлерот може да достигне 75 °C. во колибата — горење изгореници можете да ги прилагодите температурата на водата со чешма за миксер.

Одводнување:

Бојлерот мора да биде целосно исцеден ако не се користи. водолго време или температурата во просторијата каде што е инсталиран може да падне под 0 °C. Одводнувањето може да се направи со употреба на предсигурносен вентил, овамможно истекување од под стеблото на вентилот.

Може да се обезбеди маичка за одвод со вентил помеѓу вентилот и ракавот (точка 1, сл. 5).

Пред да го испуштите бојлерот не заборавајте:

- Одисклучете го напојувањето на уредот.
- Проверете дали водата е надвор Резервоарот Utri има безбедна температура.
- Исклучете го доводот на ладна вода во резервоарот со затворање на бравата.
- Исклучете го снабдувањето со топло и ладно
- Напрвата употреба на бојлерот (или кога се користи за прв пат по одржување или чистење) не вклучувајте го напојувањето на бојлерот додека не се наполни целосно. вода до станот.
- Отворете го доводот за топла вода и Смесито, за да се намали притисокот во резервоарот.
- Отворете го затворачкиот вентил на маичката инсталирана на излезната цевка за топла вода од бојлерот (во ако е инсталирана маичка), во спротивно, расклопете ја приклучната цевка на излезот од водата грејач.
- Поврзете го одводното црево (точка 3 на слика 5) со бравата.
- Назакачете го влезот на ладна вода до бојлерот и насочете го до канализација или до истек за вода.
- Отворете ја бравата и почекајте целосно одвод на вода

* При нагривање водата се разширива, което увеличава налягането в бойлера. Винаги използвайте предпазен клапан, за да предотвратите повреда на водонагревателя.



Внимание!

Инсталација на сефвентил вклучен во опсегот на снабдување е услов. Забрането е да се инсталира каков било вентил за затворање-ги помеѓу безбедноставентил и влезот во резервоарот, како и за блокирање на одводната дупка на сигурносниот вентил.

- Неоставете го бојлерот наполнетненамерно-вода, без напојување и загревање на водата во просторијата, каде што температурата може да биде под 0°C.
- Во случај на долго отсуство, истражувачки институтипоправка, технолошки и превентивно одржување на водоводната линија напојување, потребно е да се затворат поединечните затворачки вентили на линијата за довод на ладна вода до бојлерот и на излезната линија за топла вода, како и да се исклучи бојлерот, грејач и исклучете го од електричната мрежа со вадење на приклучокот од штекерот.
- Во случај на оштетување на еден од деловите на бојлерот, потребно е да се врзе-Ксија така-техничари за одржување да вршат поправки. Користете само резервни делови испорачани од производителот. возачот.
- ПУредот не е наменет за употребаоод страна на лица (вклучувајќи ги и децата) со намалување на физички, сетилни или ментални способности или недостаток на животното искуство или знаење, доколку тие не се под гледал или не бил поучен за употребата на апаратот од страна на лице одговорно за нивната безбедност. Децата мора да бидат надгледуваниотгом за спречување и игрисо уредот.

Цел

Електричен бојлер за складирање телну тип е дизајниран да го загрева студот што доаѓа од водоводот Ноевата вода. Се применува исклучиво за домашни потреби, водата од бојлерот не е наменета за пиење и готвење храна. Инсталацијаи првиот почеток на бојлерот-теломора да бидат квалификувани квалификувано лице кое може да биде одговорно за исправноста инсталација и давање препораки за употреба начбојлер. При поврзувањето, мора да се почитуваат важечките стандарди и прописи. Пред да го поставите бојлерот, верувај мидека заземјувачката електрода на излезот е правилно заземјена. Во службата чај недостаток на заземјена електрода

во штекерот потребно е да се заземји водата- грејач со посебно заземјување вода до приклучокот за заземјување на прицврстувачот на прирабницата на грејниот елемент. Во службата Во отсуство на заземјување, забрането е инсталирање и ракување со производот.

Опрема

Електричен бојлер за складирање типот на каросеријата е опремен со основни елементи за вградување и поврзување. Комплетот за бојлер вклучува:

- бојлер со кабел за напојување- 1 компјутер;
- сигурносен вентил- 1 компјутер;
- RCDсо упатства за употреба — 1 ЕЕЗ;
- фиксирање на сидра за монтирање. За 30 l, 50l — 2 ЕЕЗ; за 80 l, 100 l — 4 парчиња;
- Корисничко упатство- 1 компјутер;
- гарантна картичка (во упатството)- 1 компјутер.

Уред за уред

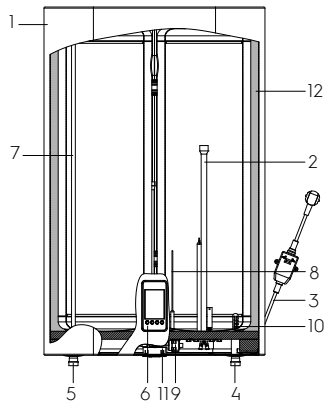

Фиг. 2

1. Рамка
2. Куќиште за суво грејач
3. Кабел за напојувањесо RCD
4. Влез за ладна вода
5. Излез за топла вода
6. Контролен панел
7. Цевка за топла вода
8. Електронска анода
9. Безбедносен термостат
10. Цевка за довод на ладна водаво резервоарот (со дифузор)
11. Место за колона
12. топлинска изолација

Автоматски контрола на температурата на водата: Кога ќе отворите чешма за топла вода на мешана На излезот од бојлерот, ладна вода почнува да тече до влезот. Вода влезот се меша, а температурата му се намалува. Сензорот на термостатот автоматски реагира на пад на температурата на водата грејниот елемент (TEN) се вклучува и ја загрева водата до поставената температура. Температурата ќе ја достигне поставената вредност, грејниот елемент автоматски ќе се исклучи.

Ниво заштита на бојлер:

- заштита од прегревавање;
- заштита од прекумерен хидрауличен притисок.
- RCD(преостанат прекинувачнија).

Челик внутрински тенкови со специјално заштитна обвивка се изработени според напредниот метод на електростатско суво емајлирање. Карактеристики на емајлот:

- зголемена способност за лепење и висока еластичност (зацврстена на температура од 850°C);
- се проширува или се собира кога перапа- на температури во иста пропорција како и сидовите на внатрешниот резервоар, без да се формираат микропукнатини во коипизвор на корозија.

Како дополнителна заштита на внатрешниот резервоар од корозија на вода грејачот е опремен со магнетиумска анода и електронска титаниумска анода. Сув термички грејач (TEN) сместени во заштитни метални обвивки кои исклучуваат директна конциклусот на грејните елементи со вода, соодветно на тоа, на грејните елементи не се формира скала, што го зголемува нивниот век на траење и го продолжува работниот век.

Бојлерима три режими на грејна моќност:

- LOW (700 W)
- MID (1300 W)
- TURBO (2000 W).

Во зависност од температурата на водата, позадината Првата слика се прикажува на следниов начин- шхимначин:

- Од 5 до 35 °C — мирна површина на вода;
- Од 36 до 55 °C — вознемирена вода;
- 56 до 75 °C — врела вода, меурчиња.

Во зависност од температурата на водата, индикаторгреењето се прикажува на следниов начин:

- Од 5 до 30 °C — сина индикација;
- 31 до 50 °C — индикација за портокалова боја;
- 51 до 55 °C — индикација за зелена боја;
- 56 до 75 °C — црвена индикација.

Контролирање на уредот со помош на мобилна апликација

Уредот може да се контролира со помош на мобилната апликација ClimatOn обезбедена од CladSwiss AG. Услугата за поддржани апликации не е управувана од Electrolux. Можете да дознаете повеќе за мобилната апликација ClimatOn на www.climaton.app.

За уредот да работи правилно во Wi-Fi мрежа, мора да користите отстранлив ClimatOn модул, освен оние случаи кога уредот е испорачан со веќе вграден контролен модул.

За да дознаете дали уредот има претходно инсталиран контролен модул, видете го «Прирачник».

За да поставите Wi-Fi конекција за прв пат, мобилниот уред мора да биде во истата Wi-Fi мрежа на која планирате да го конфигурирате уредот.

Почетно поставување на врската

За да го поврзете уредот со мобилната апликација:

Инсталирајте ја мобилната апликација на вашиот паметен телефон со скенирање на QR-кодот.

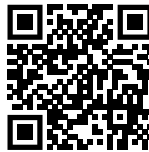

Регистрирајте се на апликацијата.

Кликнете на «+ Додај уред» во горниот десен агол на главната страница на апликацијата.

Следно, кликнете на „Прикажи ги сите уреди“, пронајдете го бојлерот SI и кликнете на него.

Потоа следете ги чекор-по-чекор инструкциите во апликацијата.

За да го овозможите режимот „Спарување“ во бојлерот, изберете ја ставката Wi-Fi во менито и притиснете го копчето ОК. На екранот ќе се појави „Поврзување“.

Бојлерот е подготвен за поврзување со апликацијата. Продолжете да ги следите упатствата во апликацијата.

Внимание!

По некое време, уредот излегува од режимот „Спарување“. Ако немавте време да се поврзете во

ова време, треба повторно да го вклучите режимот „Спарување“.

По успешно поврзување со мрежата, индикаторот за Wi-Fi постојано ќе свети.

Важно!

Ако уредот претходно се поврзал со мобилни уреди на други корисници и не сакате тие да продолжат да го контролираат вашиот уред, ресетирајте ги поставките: влезете во менито, изберете ја ставката „Ресетирај поставки“, притиснете ОК.

Ресетирај

За да го ресетираате уредот на фабрички поставки, изберете Yes во овој дел и притиснете го копчето 2.

Информација:

Овој дел ги прикажува тековните информации за уредот: моделот, статусот на врската со Wi-Fi и верзијата на фирмверот на уредот.

Опции за статусот на Wi-Fi конекција:

- ресетирање на модулот на фабрички поставки
- грешка за поврзување на Wi-Fi модулот
- поврзан модул
- модул во режим на пристапна точка

Контролен панел

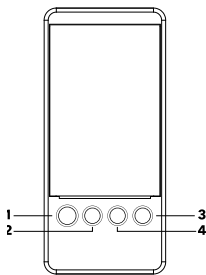

Фиг. 3

1. Вклучување/исклучување/назад.
Копче за вклучување/исклучување на уредот ства копче за назаддо претходниот дел од менито.
2. Мени, во ред.
Копче за најававо менито, копчето за потврдаизбор.
3. Копче за навигација во менито: горе, лево.
4. Копче за навигација во менито: долу, десно

Информативни индикатори на екранот.

	Приказ за заклучување на копчињата
	Отклучете ги копчињата на екранот
14:45	Оприказ на тековното време
	Wi-Fi конекција
	Приказ на електрична анода
MID	Приказ на моменталната моќ на греење
54 °C	Приказцелните температурни вредности
52 °C	Приказтековните температурни вредности
	Вклучување на функцијата Тајмер
BS	Овозможување бактерија стоп
NF	Овозможете ја функцијатанема мраз
STANDBY	Вклучувањережим на подготвеност
SMART	Вклучување на функцијата Smart
HEATING UP	Приказ за напредокот на греењето

Вклучување на уредот

Кликнетеи држете го копчето1, по вклучувањето на уредот, екранот наизменично ќе го прикажува логото на Electrolux, името на уредот. Ако го вклучите бојлеротза прв пат, уредот прво ќе ве поттикне да го изберете јазикот на интерфејсот а потоа поставете го тековниот датум и време. На крајот од првичното поставување, уредот ќе одиво режим на подготвеност.

Режим на подготвеност (Режим на подготвеност)

Во овој режим, бојлерот не се испуштаводата се загрева. Екранот ја покажува температуратаво резервоарот и тековното време.

Променете ја ориентацијата на екранот

Бидејќи постои хоризонтална и вертикална монтажа на уредот, или ориентацијата на екранот може да се смени и во хоризонталнаи вертикална, соодветно. За да ја промените ориентацијата, треба истовремено да ги држите копчињата1 и 2 за неколку секунди.

Индикација за боја на иконите

- Елементот е сив и/или пречкртан. Оваа функција е оневозможенана не е избрано:



- Елементи потпишан во бело. Овој дел не е избран:



- Елемент потпис во сина боја. Оваа функција е овозможена и не е избрана:



- Елемент бела на сина позадина и потпис во сина боја. Оваа функција избрана опција:



Контролна брава

За да го заклучите панелот контролите мора да се притиснат истовремено копчињата 3 и 4, на екранот ќе се прикаже иконата Заклучено.

За да ја отклучите контролната табла, мора да ги држите и копчињата 3 и 4 на екранот иконата Отклучено нема да се прикаже.

Поставување температура на загревање

Користете ги копчињата 3 и 4 за да ја поставите целната температура за загревање. Копчето 3 за намалување на вредноста, копчето 4 за зголемување на вредноста на температурата. Достапниот опсег е од 30 до 75 °C.

Нема мраз — функција против замрзнување

Оваа функција поддржува температура-температурата во резервоарот не е пониска од 5 ° C, спречувајќи го резервоарот да замрзне. Оваа функција е стандардно овозможена.

Стоп за бактерии

Функцијата на професионален антибактериски третман на термална вода, ви овозможува да го запрете размножувањето на бактериите, како што е лигионеластутканакога уредот не се користи долго време. Водата во апаратот се загрева до температура од 70 °C и се одржува на ова ниво 20 минути. Оваа функција ќе работи ако температурата е внатрешно резервоарот не се искали над 70 °C една недела.

Тајмер

Достапни се 3 тајмери за поставување во уредот. Тие можат да се вклучат, исклучуваат и менуваат. Стандардно, овие тајмери се оневозможени. За промена на тајмерот изберете го и притиснете го копчето 2, повторно кеодиво поставките на овој тајмер. Можете да го поставите времето до кое ви треба топла вода и да го повторите тајмерот, како и да го вклучите и исклучите Тајмеротеден. Промена на поставките на тајмерите 2 и 3 водеше на сличен начин.

Од страна настандардно, сите три тајмери имаат исти нови поставки:

- време да се загрее вода — 17:00 часот;
- повторете- еднаш;
- исклученпоставување на тајмерот;
- časovač je vypnutý.

Паметни функции

Со активна функцијата за паметна вода, грејачот ги памти вашите поставки 7 дена, а потоа ги повторува следните 7 дена. Уредот Поминува времето во кое сте ја исцедиле водата и температурата на греенеето. Функцијата ви овозможува да подготвите вода по потреба мојата температура само до моментот кога ќе ви треба, со што се заштедуваат трошоците за енергија. Остатокот од времето температурата во резервоарот се одржува на 40°C.

Осветленостприказ

Контрола на осветленоста на позадинското осветлување на екранот: 50 или 100%.

Приказ на автоматско исклучување — истек на екранот

Прикажи поставка за истек на време. Кога е вклученоченијаОваа функција има 3 вредности за избор: 15, 30 и 60 секунди. Стандардно-ниту едноОваа функција е овозможена, 30 секунди.

Датумоти времето

Во овој дел, поставките се достапни ki тековниот датум и време на уредот.

ТочноВремето и датумот се неопходни за правилно функционирање на функциите Timer и Smart.

Јазик

Поставувањето на јазикот на интерфејсот е достапно на англиски јазик.

ШемаМени за поставки на SI EEC

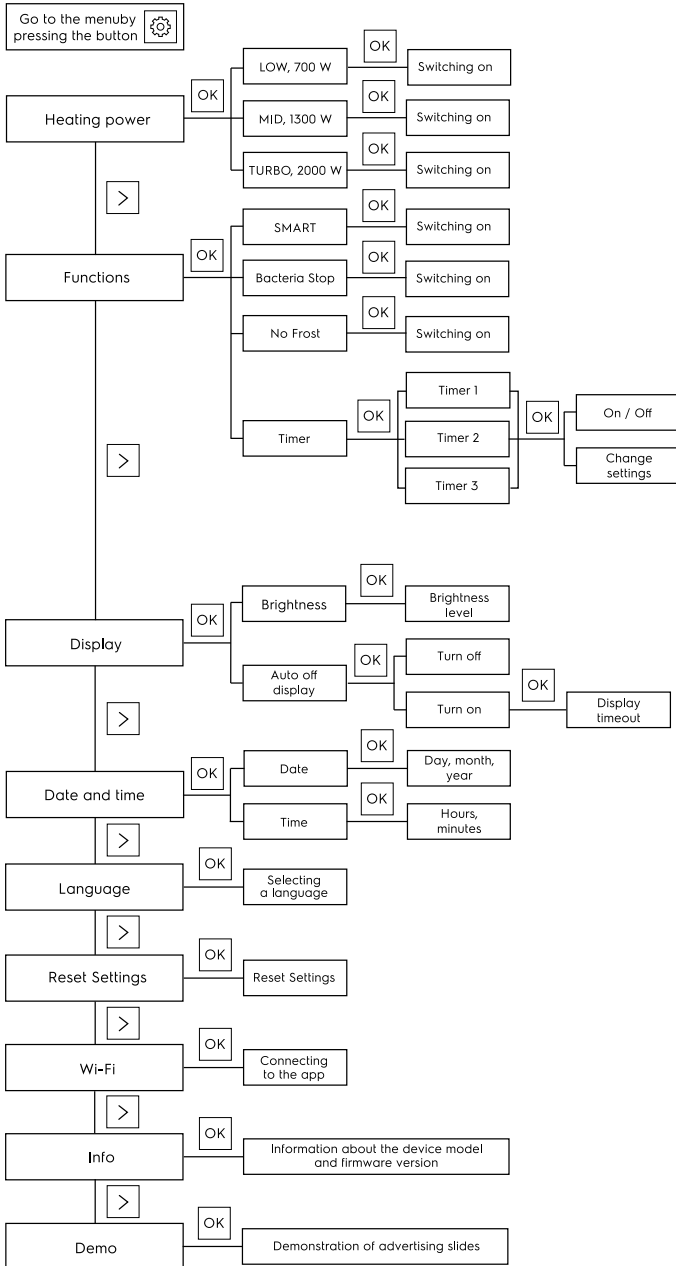

Инсталација на бојлер

Погрижете се чптоа да се инсталира електричен племениски бојлер Обезбедени се оригинални делови, наведено од производителот што може да ја издржи тежината на бојлерот исполнет со вода. Не ставајте го бојлерот на држачот додека не уверувајте се во тоа монтажа е безбедно инсталирана. Во спротивно, електрички бојлер тможе да падне од сидот, што ќе го оштетинија или мможе да предизвика сериозни повреди.

Кога избирате локации за монтирање на дупките за завртките, проверете дали тоапотоа од двете страни на сидовите на бањата или друга просторија до телото на водатагрејач има празнина од најмалку 0,2 м од страната за поврзување на цевката, најмалку 0,5 м, за да се олесни пристапот за време на одржувањетованијаако е потребно.

Ако бојлерот примавода за пиење директно од бунари, бунари или водни кули, за дкс-работа на бојлерот, императив е да се користи груб филтер, за влезво бојлеротДДВ, ладна вода. Филтергрубо чистење може да се купи од специјалистализирани продавници. Ако не е инсталиран груб филтер, гаранцијата на производот нема да важи.

Електричниот бојлер мора да биде поставен на цврста, вертикална површина (сид). Инсталација на водагрејачи од серијата SI EEC е во голема мера олеснета со можноста за инсталирањениви вертикално и хоризонтално каде било во вашиот дом, при греееиизнајмена (!) соба. Препорачливо е да се инсталира бојлершто е можно поблиску до точката на употреба на топла вода, бидејќи колку е пократка должината на цевките, толку е помала загубата на топлина. Како што е прикажано на сл. 5. При инсталирање на бојлерот досо сид оставете го препорачаниот слободен простор за одржувањеживеење. Не го поставувајте бојлерот на хоризонтална површина и блиску до подот. По изборот на местото за инсталација, одредете ги местата за две потпори. песочназавртки со куки (во зависност од спецификациите на избраниот производ). Направете две дупки во сидотработна длабочина што одговара на големината на прицврстувачките завртки, вметнете ги завртките, свртете ја куката нагоре, цврсто затегнете ги навртките, а потоа инсталирајте електрицентрик бојлер (види сл. 4). Ако бањата е премногу мала за да се инсталира бојлер, може да се инсталира во која било друга просторија заштитениод станување директномоите сончеви зрацији дожд.

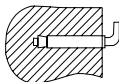

Фиг. 4. Фиксирање на сидро за инсталација.

Поврзување до водоводот

За поврзување на бојлерцевки дија-метар G1/2.



Внимание!

За инсталирање на флексибилни цевкии клазаштитна тава не се препорачува да се користат дополнителни мајки за жал што не се вклученивклучени со бојлерот. Во синдикатот наведнуваат навртки-кој ајлајнер има гумасидарски, кој обезбедува херметички поврзување на линијатаи сигурносен вентил. При затегнување, Димо исклучува остри отсечени мустакилия, а исто така ограничете го вртежниот момент на затегнување на 25-30 N*m.

За да избегнете протекување при поврзување на цевководот со краевите на навојоттреба да се постават комплетни гумени заптивки. Доколку е потребно да се спроведе водоснабдителен систем за неколку водиточки за вежбање, користете го методот на поврзување (види сл. 5).

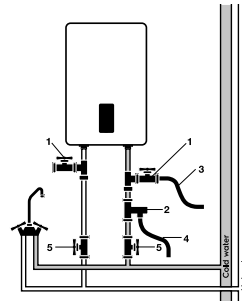

Фиг. 5

1. Маици
2. Безбедносен вентил
3. Одводна цевка
4. Одводна цевка
5. вентили



Внимание!

Кога се поставува хоризонталноапаратот, цевките за водоснабдување мора да бидат лево не е дозволено поставување на доводните цевки десно.

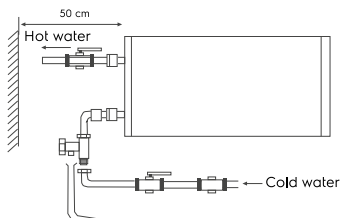

Фиг. 6

Поврзување до електричната мрежа

Сите бојлери за складирање од серијата SI EEC се дизајнирани за поврзување на електрична мрежа со еднофазен напон 230 V. Пред поврзување, проверете дали се параметрите за напојување во местото под-прекинувачите одговараат на параметрите наведени на плочата со техничките податоци на уредот. При инсталирање на бојлерот, мора да се почитуваат важечките прописи за електрична безбедност. При инсталирање на водагрејач во бањата или тоалетот мора да се земат предвид ограничувањата поврзани со постоењето на забрането и заштитни волумени (простори).

Забранет волумен – просторот ограничен со тангенцијални вертикално-авиони во однос на до надворешните рабови на кадата, тоалетот или блокот за туширање и рамнина која се наоѓа над нив или над подот, доколку водоводот е монтиран на подот, на висина од 2,25 m.

Заштитен волумен – овој простор, чии хоризонтални рамнини на спуштање се совпаѓаат со авиони забранет волумен, а вертикалните рамнини се одвоени од соодветните рамнини со забранет волумен по 1 метар.

Пресметани податоци за бакар

Избор на пресек на кабел (жица) по напојување и должина од бакар, $U = 230 V$, еднофазен.

R, kW	1	2	3	3,5	4	6	8
I, A	4,5	9,1	13,6	15,9	18,2	27,3	36,4
Токопро пресек- водечки проводни- ци, mm ²	1	1	1,5	2,5	2,5	4	6
Максимално дозволен должина номинален пресек, m	34,6	17,3	17,3	24,7	21,6	23	27

Експлоатација

Полнење со вода

Со цел целосно да се наполни резервоарот со вода-потребно е:

- отворете ја чешмата за топла вода на миксер;
- отворете го вентилот за довод на вода во вода -грејач;
- почекајте да тече вода од чешмата;
- затворете ја славината за топла вода на славината и проверете дали нема протекување.

Ако водата тече од славината за топла вода, резервоарот е целосно наполнет со вода. Само после тоа можете да го поврзете резервоарот со електричната енергија кабли.

Во случај на неизвесност дали вода во бојлерот, не приклучувајте го на електричната мрежа.

Електрично поврзување



Внимателно!

Поврзување до електричната мрежа само откако ќе се наполни со вода (назад може да доведе до горење на грејниот елемент и оштетување на уредот).

Залепи приклучете го бојлерот во штекерот, а потоа екранот на панелот ќе светне управување. Тоа значи дека бојлерот е вклучен и дека му се напојува струја. Прилагодете ја температурата на греенењето на потребното ниво на загревање на водата од ниско до високо. Температурата на загревање на водата ќе се прикаже на екранот додека се загрева. Греенењето на водата е исклучено автоматски кога ќе се постигне поставената температура и ќе се вклучи за загревање автоматски. Кога температурата на водата ќе достигне постави, греенењето ќе престане.

Димензии за инсталација димензии

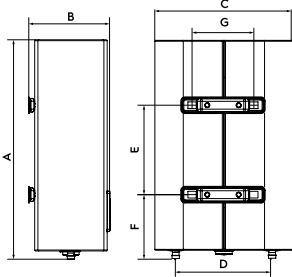

Фиг. 7

Опции/ Модел	EWB 30 SI EEC/ EWH 30 SI BE EEC/ EWH 30 SI SE EEC/	EWB 50 SI EEC/ EWH 50 SI BE EEC/ EWH 50 SI SE EEC/	EWB 80 SI EEC/ EWH 80 SI BE EEC/ EWH 80 SI SE EEC/	EWB 100 SI EEC/ EWH 100 SI BE EEC/ EWH 100 SI SE EEC/
A, mm	635	970	920	1135
B, mm	250	250	333	333
C, mm	435	435	555	555
D, mm	360	360	430	430
E, mm	280	550	430	600
F, mm	201	201	267	267
G, mm	197	197	197	197

Спецификации

Опции/Модел	EWB 30 SI EEC/ EWH 30 SI BE EEC/ EWH 30 SI SE EEC/	EWB 50 SI EEC/ EWH 50 SI BE EEC/ EWH 50 SI SE EEC/	EWB 80 SI EEC/ EWH 80 SI BE EEC/ EWH 80 SI SE EEC/	EWB 100 SI EEC/ EWH 100 SI BE EEC/ EWH 100 SI SE EEC/
Номинален (корисен) волумен, л	25	41	65	81
Номинална моќност, В	700/1300/2000			
Номинален напон, V~Hz	230~50			
Номинална струја, А	8,7			
Минимален притисок на вода, бар	80 000 (0,8)			
Максимален притисок на вода, бар*	600 000 (6)			
Максимална температура на водата, °C	75			
Време на загревање од 10 до 75°C**, мин.	99	162	256	316
Заштита од електричен удар	I			
Заштита од влага	IPX4			
Енергетска ефикасност класа ***	A	B	B	B
Димензииуред (Ш×В×Д), mm	435×635×260	435×970×260	555×920×350	555×1135×350
Димензии на пакетот (Ш×В×Д),mm	680×485×280	1010×485×280	970×605×362	1185×605×362
Нето тежина, кг	15,3	22,6	29,0	33,5
Бруто тежина, кг	17,0	25,0	32,6	37,0

* При максимален притисок, вишокот притисок се ослободува преку безбедносниот вентил. Доколку притисокот во водоводната мрежа надминува 6 бари (ном. - работен притисок), мора да се инсталира вентил за навалување на притисокот.
 ** Времијата на загревање се со целосна излезна топлина и се засноваат на идеални амбиентални услови. Производителот го задржува правото да прави промени.
 *** Енергетска ефикасност пресметана за вертикална инсталација.
 Производителот го задржува правото да прави промени.

RCD (уред со резидуална струја)

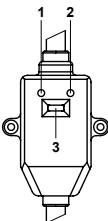

Фиг. 8

- 100% превенција од струен удар.
- Следете ги упатствата за инсталација кога го поврзвате електричното акумулативен грејач за домаќинство.
- не уЗО Индикаторот за напојување (1) ќе светне.
- За тестирање во САДО притиснете го копчето TEST (2). Индикатор за напојување (еден) ќе биде оневозможено.
- За да го рестартирате RCD, притиснете го копчето (3).

Решавање проблеми

Неуспеси	Причини	Елиминација
Не доаѓа вода од славината за топла вода	6. Водоснабдувањето е исклучено. 7. Притисокот на водата е премногу низок. 8. Затворен вентилот за довод на вода- жици.	1. Почекајте да продолжи снабдувањето со вода. 2. Користете го бојлерот кога притисокот на водата повторно ќе се зголеми. 3. Отворете го вентилот за довод на вода.
Температура, испорачаната топла вода, го надминува дозволеното ниво на 75 °C	Дефект на системот за контрола на температурата (црвениот индикатор не се гаси)	1. Потребно е веднаш исклучете го бојлерот од мрежата. 2. Контакттирајте со технички експерти- услуга за извршување на поправки
На екранот се прикажува грешка E1	Недостасува водаво резервоарот	1. Почекајте да продолжи снабдувањето со вода. 2. Отворете го вентилот за довод на вода.
На екранот се прикажува грешка E2	3. Оштетен термостат. 4. Оштетено греенеелемент. 5. Неисправна електронска табла.	Контактна специјалист за услуги

Грижаи одржување



Внимание!
Секогаш исклучете го бојлерот од електричната мрежа пред да се сервисира.

Греењето на вода не бара дополнително одржување. Неопходно е од време на време да се избрише телото со мека крпа или влажен сунѓер, за да не се оштети телото на бојлер. Забрането е користење на агресивни хемикалии.

Активна анода

ГРЕЈАЧИ НА ВОДА СИ еез се опремени со активна (електронска) анода. Анодата е титаниумска прачка и обезбедува заштита од корозија секогаш кога грејачот за вода е поврзан со напојување. Појавата на грешка e6 или e7 на екранот значи дека електронската анода не функционира и бојлерот е без заштита од корозија. За да ги решите проблемите, треба да го контактирате сервисниот центар.

Греење елемент (ДЕСЕТ)

таа е наменета за загревање на водата во внатрешниот резервоар со претворање на електричната енергија во топлинска енергија. Формирањето на мало прегревање на површината (скала) и предвремено откажување на грејниот елемент. Редовно проверувајте и, доколку е потребно, отстранете ја скалата од неговата површина со средство за спуштање.

Гаранцијата на грејниот елемент не важи ако се исполнети еден или повеќе услови:

- цврстина на вода надминува 25 °Ф,
- дебелината на слојот на скалата на површината на грејниот елемент е повеќе од 5 мм.



Внимание!
Акумулацијата на скалата на грејниот елемент и присуството на талог во внатрешниот резервоар може да доведе до неуспех на бојлерот и е основа за одбивање на гарантниот сервис. Редовното одржување е превентивна мерка и не е вклучено во гаранцијата.

Уредот за ослободување притисок мора редовно да се проверува за работа за да се отстранат варовните наслаги.

Во забранетиот простор не е дозволено поставување прекинувачи, штекери и уреди за осветлување. Во заштитниот простор е забрането поставување на прекинувачи, но може да се постават приклучоци со заземавање. Бојлерот мора да се постави надвор од забранетиот волумен за да не биде изложено на млазови вода. За да се обезбеди безбедно функционирање на бојлерот, мора да се инсталира автоматска машина со соодветен рејтинг. За секојдневна употреба, се препорачува да го држите бојлерот приклучен, бидејќи термостатот го вклучува греењето само кога е потребно да се одржи поставената температура.

Нека го сервисира вашиот бојлер редовно во овластен сервисен центар.



Никогаш не се отстрани бојлер се покрие без прво прекинување го од напојување.

Транспорт и складирање

Грејачи на вода во пакувањето на производителот може да се превезуваат со сите видови покриен транспорт во согласност со правилата за превоз на стоки што се во сила за овој вид превоз. Услови за транспорт на температура од — 50 до +50°C и при релативна влажност до 80% на + 25°C). За време на транспортот, мора да се исклучи какво било можно влијание и движење на пакувањата со бојлери во внатрешноста на возилото. Спроведете превоз и складирање во согласност со знаците за ракување означени на пакувањето. Грејачи на вода мора да се чуваат во пакувањето на производителот во услови на складирање од + 1°C до + 40°C и релативна влажност до 80% на +25°C).

Рециклирање



Времето истече апаратот не може да се отстранува со отпад од домаќинството (2012/19/EU).

Гарантни обврски

Одржувањето во гарантниот рок се врши во согласност со условите наведени во делот „Гарантни обврски“.

Гаранција:

- Гарантниот рок за производот е две години од денот на купувањето. Ако во текот на овој двегодишен гарантен рок дојде до некакви дефекти кои настанале поради недостатоци на материјалите и/или на производството производот ќе биде поправен или заменет
- Бесплатна поправка или замена се можни само во случај ако се доставени убедливи докази, например со приложување на сметката која потврдува дека денот кога се бара одржувањето се во рамките на гарантниот рок.
- Гарантниот ројк не се однесува на производи и/или делови на производот кои се подложни на трошење, кои по нивната природа можат да се сметаат како потрошни материјали или кои се направени од стакло.
- Гаранцијата не важи ако дефектот е настанал поради оштетување, неправилно

користење, лошо одржување (на пример ако дефектот настанал прати навлегување на надворешни предмети или течности во производот) или ако лица кои не се овластени од Производителот вршеле измени или поправки на производот.

- За правилна употреба на производот Корисникот мора да се води според упатството и да не пристапува кон било кое дејство или постапка што се опишани како несакани дејствија и се наведени во упатството за корисникот
- Ограничувањата што се наведени во гаранцијата не влијаат врз вашите законски права.

Поддршка:

Поддршката за време и по период на пропишаната гаранција, достапна е во сите земји во кои што официјално се дистрибуира производот. Доколку ви е потребна помош, ве молиме контактирајте со вашиот продавач.

Датум на производство

Датум на производство е наведен на налепницата на телото на уредот, а исто така е шифриран во Code-128. Датум на производство се одредува на следниот начин:

SN XXXXXXXX XXXX XXXXXX XXXX

месец и година на производство

Не бришете го и чувајте го серискиот број на уредот. Загубата или оштетувањето на налепницата на која што е наведен серискиот број на производот, ќе спречи тој да биде вратен во фабрика доколку е тоа потребно.

Увозник:



Производител: CladSwiss AG,
Bahnhofstrasse 27, 6300 Zug, Швајцарија.
E-пошта: info@cladswiss.com

Земја на производство: Кина

Electrolux е регистрирана трговска марка што се користи под лиценца на AB Electrolux (publ.).

Производителот го задржува правото на внесување измени во конструкцијата и карактеристиките на производот.

Во текстот и бројчаните ознаки на упатството може да има технички и печатни грешки.

Измените на техничките карактеристики и асортиманот може да бидат извршени без претходно известување.

Дозволен се грешки во текстовите и броевите.

Дизајнот и техничките податоци на уредот може да се разликуваат од оние прикажани на пакувањето.

За повеќе детали, контактирајте го вашиот консултант за продажба.

You can get additional information about this and other products directly from the Seller or through our information lines:

Contact us «CladSwiss AG»
Switzerland, 6300 Zug, Bahnhofstrasse 27.

About the equipment purchase and cooperation:

Tel: +41 41 532 50 00

E-mail: info@home-comfort.com

For technical and service issues:

Tel. +41 41 532 50 01

E-mail: service@cladswiss.com

Internet address: www.home-comfort.com

www.home-comfort.com



Electrolux is a registered trademark used under license from AB Electrolux (publ).

This manual may contain technical and typing errors. Changes to technical characteristics and assortment are subject to change without notice.



IPX4



Ovaj dokument je originalno proizveden i objavljen od strane proizvođača, brenda Electrolux, i preuzet je sa njihove zvanične stranice. S obzirom na ovu činjenicu, Tehnoteka ističe da ne preuzima odgovornost za tačnost, celovitost ili pouzdanost informacija, podataka, mišljenja, saveta ili izjava sadržanih u ovom dokumentu.

Napominjemo da Tehnoteka nema ovlašćenje da izvrši bilo kakve izmene ili dopune na ovom dokumentu, stoga nismo odgovorni za eventualne greške, propuste ili netačnosti koje se mogu naći unutar njega. Tehnoteka ne odgovara za štetu nanесenu korisnicima pri upotrebi netačnih podataka. Ukoliko imate dodatna pitanja o proizvodu, ljubazno vas molimo da kontaktirate direktno proizvođača kako biste dobili sve detaljne informacije.

Za najnovije informacije o ceni, dostupnim akcijama i tehničkim karakteristikama proizvoda koji se pominje u ovom dokumentu, molimo posetite našu stranicu klikom na sledeći link:

<https://tehnoteka.rs/p/electrolux-bojler-ewh-80-si-eec-wifi-akcija-cena/>