

Uputstvo za upotrebu

ELECTROLUX bojler EWH 50 GLD EEC

 **Electrolux**



Tehnoteka je online destinacija za upoređivanje cena i karakteristika bele tehnike, potrošačke elektronike i IT uređaja kod trgovinskih lanaca i internet prodavnica u Srbiji. Naša stranica vam omogućava da istražite najnovije informacije, detaljne karakteristike i konkurentne cene proizvoda.

Posetite nas i uživajte u ekskluzivnom iskustvu pametne kupovine klikom na link:

<https://tehnoteka.rs/p/electrolux-bojler-ewh-50-gld-eec-akcija-cena/>

EWH 30 GLD EEC
EWH 50 GLD EEC
EWH 80 GLD EEC
EWH 100 GLD EEC

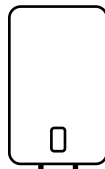

SR · Hermetički kumulativni električni grejač vode
· Korisnički priručnik
HR · Hermetički kumulativni električni grijač vode
· Upute za uporabu
HU · Légmentesen tároló elektromos vízmelegítő
· Kezelési útmutató

SK · Hermeticky kumulatívne elektrický ohrievač vody
· Používateľská príručka
SI · Hermetično kumulativno elektrický ohrievač vody
· Navodila za uporabo
MK · Херметичен електричен бојлер за складирање
· Упатство за употреба

Fill your life with comfort



Get quick access to instructions, additional
product information and support
at our website
home-comfort.com



Electrolux

1. SRPSKI	4
2. HRVATSKI	14
3. MAGYAR	24
4. SLOVENSKÝ	36
5. SLOVENŠČINA	46
6. МАКЕДОНСКИ	58

САДРЖАЈ

1. СИГУРНОСНИ ПРОПИСИ	5
2. СВРХА	6
3. ОПРЕМА	6
4. УРЕЂАЈ УРЕЂАЈА	6
5. КОНТРОЛНА ТАБЛА	7
6. ИНСТАЛАЦИЈА БОЈЛЕРА	8
7. ВЕЗАДО ВОДОВОДА	9
8. ВЕЗАНА ЕЛЕКТРИЧНУ МРЕЖУ	9
9. ЕКСПЛОАТАЦИЈА	10
10. УГРАДНЕ ДИМЕНЗИЈЕИ ДИМЕНЗИЈЕ	10
11. RCD (УРЕЂАЈ ДИФЕРЕНЦИЈАЛНЕ СТРУЈЕ)	10
12. ТЕХНИЧКИ КАРАКТЕРИСТИКЕ	11
13. РЕШАВАЊЕ ПРОБЛЕМА	11
14. НЕГАИ ОДРЖАВАЊЕ	12
15. РЕЦИКЛАЖА	12
16. ТРАНСПОРТ И СКЛАДИШТЕЊЕ	12
17. ГАРАНЦИЈА	12
18. ДАТУМ ПРОИЗВОДЊЕ	13

МИСЛИМО НА ТЕБЕ

Хвала Вам што сте купили Електролук уређај. Изабрали сте производ заснован на дугогодишњем професионалном искуству и иновацијама.

Јединствен и елегантан, створен је са пажњом на вас. Дакле, кад год га користите, можете бити сигурни да ће резултати увек бити одлични.

Добродошли у Electrolux!

На нашем сајту можете:



Пронађите препоруке производа, корисничке приручнике, информације о одржавању: <http://www.home-comfort.com/support/>



Приликом продаје овог уређаја, продавац мора попунити одељак "Детаљи о производу" који се налази на унутрашњој страни задње корице овог водича.

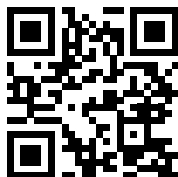

Ознака



Пажња / важне безбедносне информације



Опште информације и препоруке

Гарантна услуга се врши у складу са условима наведеним у одељку гаранција.

Напомена:

У тексту овог упутства, акумулациони електрични бојлер може имати техничка имена као што су уређај, уређај итд.

Сигурносни прописи



Пажња!

Забрањено је користити преносне утичнице. Неправилна инсталација и рад електричног бојлера може довести до несрећа или имовинске штете.

- Соцкетнапајање мора бити сигурно уземљен. Називна струја утичнице мора бити најмање десето. Утичница и утикач морају увек бити суви да би се спречило краткотрајнокогакратки спојеви у електричној мрежи.
- Зид, на којој је инсталиран бојлер, мора се израчунати тан за оптерећење двоструко веће од укупне тежине бојлера, напуњено стопало водом.
- На улазу хладне воде треба поставити сигурносни неповратни вентил (види слику 1).

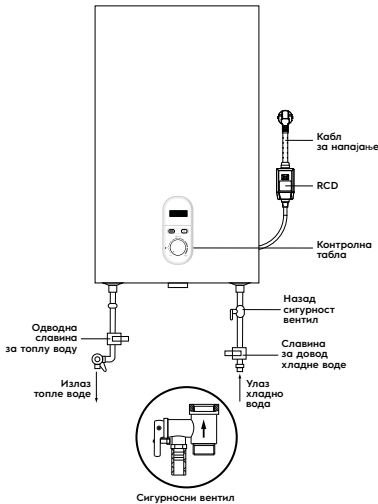

Пиринач. 1

- Атрпрва употреба бојлеравател (или када користите по први пут након одржавања или чишћења) немојте вода. Када пуните резервоар бојлера, отворите вентил топле воде да бисте испустили ваздух. Чим се резервоар напуни водом и вода тече из славине, славина се може затворити.
- Приликом загревања воде из потисног излаза, повратни осигурач вентил може да течевода. Ово јенормална појава. Међутим, у случају

великих цурења, контактирајте техничке стручњакескомууслуга. Рупаскапритисак ни под којим условима својства не би требало да буду блокирана; у супротном може оштетити бојлер.

- За излазни отворпритисак у сигурносном вентилу (ставка 3 на сл. 5) мора бити постављена одводна цев и спроведена у канализацију у случају испуштања воде и отпуштања вишка притиска*. Одводна цев повезана са излазом за притисак мора да буде окренута надоле.
- Температура воде унутар бојлерамоћидостићи 75 °С. У колиби- гори опекотине можете подесити температуру воде са миксером.

Пражњење:

Бојлер мора бити потпуно испуштен ако се не користи.индуже време или температура у просторији у којој је постављена може пасти испод 0 °С. Одводњавање се може обавити коришћењем претходногсигурносни вентил,овоммогуће цурење испод вртена вентила.

За одводњавање може се обезбедити чајникса вентилом између вентила и чауре (ставка 1, сл. 5).

Пре испуштања воде из бојлера, не заборавите:

- Одискључите напајање уређаја.
- Уверите се да је вода изашла Утри резервоар има безбедну температуру.
- Затворите довод хладне воде у резервоар тако што ћете затворити запорни вентил.
- Искључите снабдевање топлом и хладном воде до стана.
- Отворите довод топле водеи сме- сито, за смањење притиска унутар резервоара.
- Отворите запорни вентил на Т-у који је постављен на излазној цеви топле воде из бојлера (у ако је постављена мајица), у супротном, демонтирајте прикључну цев на излазу воде грејач.
- Повежите одводно црево (ставка 3 на слици 5) на запорни вентил.
- На Тее на улазу хладне воде у бојлер и усмерите га до канализације или до одвода воде.
- Отворите славину и сачекајте потпуни одвод воде.



Пажња!

Инсталација сигурносневентил укључен у обим испоруке је услов. Забрањено је уградити било какав запорни вентил-ру између сигурносневентил и улаз у резервоар, као и да блокира одводни отвор сигурносног вентила.

* Када се загрева, вода се шири, што доводи до повећања притиска у грејачу. Да бисте избегли оштећење бојлера, обавезно користите овај безбедни вентил.

- Неоставите бојлер напуњеннамерноводе, без напјања и загревања воде у просторији, где температура може бити испод 0°C.
- У случају дужег одсуства,истраживачки институтипоправка, технолошка и превентивно одржавање на водоводној линији снабдевање, потребно је затворити појединачне запорне вентиле на доводу хладне воде до бојлера и на излазу топле воде, као и искључити бојлер. грејач и искључите га из електричне мреже тако што ћете извадити утикач из утичнице.
- У случају оштећења неког од делова бојлера, потребно је везати Ксиа сотехничари за одржавање да изврше поправке. Користите само резервне делове које је испоручио произвођач. возач.
- Уређај није намењен за употребуининг од стране особа (укључујући децу) са смањењем у физичке, чулне или менталне способности, или недостатак животног искуства или знања, ако нису под гледали или не упуњени о коришћењу уређаја од стране лица одговорног за њихову безбедност. Деца морају бити под надзоромтром да спречи игреса уређајем.

Сврха

Електрични акумулациони бојлер телни тип је дизајниран за загревање хладноће која долази из водовода ноах ватер. Примењује се искључиво за кућне потребе вода из бојлера није намењена за пиће и кување храна. Инсталацијаи прво покретање бојлера-теломора бити квалификован квалификована особа која се може сматрати одговорном за исправност уградњу и дати препоруке о употребихбојлер. Приликом повезивања морају се поштовати важећи стандарди и прописи. Пре уградње бојлера,веруј мида је уземљива електрода излаза правилно уземљена. У служби чај недостатак уземљене електроде у утичницу је потребно уземљити воду- грејач са посебним уземљењем воде до терминала за уземљење на прирубници грејног елемента. У служби У недостатку уземљења, забрањено је инсталирати и користити производ.

Опрема

Електрични акумулациони бојлер тип каросерије је опремљен основним елементима за уградњу и повезивање. Комплет бојлера укључује:

- бојлер са струјним каблом- 1 рс;
- сигурносни вентил- 1 рс;

- RCD са упутствима за употребу — 1 рс;
- причврсни анкери за монтажу. За 30L, 50L — 2 рс; за 80L, 100L — 4 рс.;
- кориснички приручник- 1 рс;
- гарантни лист (у упутству)- 1 рс.

Уређај уређаја

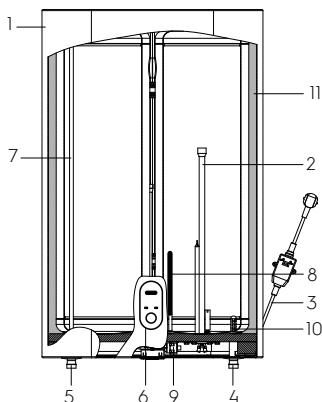

Пиринач. 2

1. Рам
2. Кућиште сувог грејача
3. Кабл за напјањеса RCD-ом
4. Улаз хладне воде
5. Излаз топле воде
6. Контролна табла
7. Цев за топлу воду
8. Магнезијумска анода
9. Сигурносни термостат
10. Цев за довод хладне водеу резервоар (са дифузором)
11. Топлотна изолација

Аутоконтрола температуре воде:

Када отворите славину за топлу воду на мешаној На излазу из бојлера, хладна вода почиње да тече до улаза. Вода урезервоарсе меша, а температура му се снижавагомила. Сензор термостата аутоматски реагује на пад температуре воде грејни елемент (PHE) се укључује и загрева воду до подешене температуре. ператури. Када температура достигне подешену вредност, грејни елемент ће се аутоматски искључити.

Нивоизаштита бојлера:

- заштита од прегревања;
 - заштита од прекомерног хидрауличног притиска.
 - RCD (преостали прекидачница).
- Стеел внијутарње цистерне са посебнимса заштит-

ним премазом израђују се по напредној методи електростатичког сувог емајлирања.

Својства емајла:

- повећана способност лепљења и висока дуктилност (очвршћена на температури од 850°C);
- шири или скупља када се перепап- на температурама у истој пропорцији као и зидови унутрашњег резервоара, без стварања микропукотина у којиманизвор корозије.

Као додатна заштита унутрашњег резервоара од корозије воде грејач је опремљен магнезијумском анодом. Суви термо грејни елемент (PHE) смештене у заштитна метална кућишта која искључују директну везу циклус грејних елемената са водом, сходно томе, каменац се не формира на грејним елементима, што повећава њихов радни век и продужава радни век.

Контролна табла

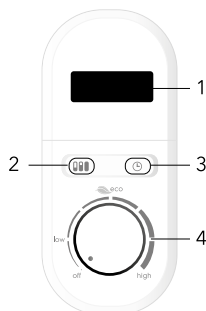

Пиринач. 3

- Дисплеј
- Дугме — микропрекидач контролише нивое снаге - притиском наизменично укључује режиме Н1 (700 Вт), Н2 (1300 Вт), Н3 (2000 Вт), «nF». При уласку у «nF» даљи притисци на дугме неће довести до преласка на друге режиме грејања, за излазак из овог режима потребно је променити положај дугмета регулатора, док ће грејач воде аутоматски прећи у режим грејања Н1. На екрану се приказује режим снаге и тренутну температуру или режим «nF», или или или .

Пет секунди након избора, екран ће радити нормално.

Симболи «nF» који трепере на дисплеју наизменично са температуром воде у уређају значе да је режим «Antifriz» у фази чекања и ако вода у грејачу воде падне испод +4 °C, режим ће се активирати, грејање ће се укључити и симболи «nF» ће стално бити

укључени. Након што температура воде у резервоару достигне +5 °C, режим «Antifriz» ће се вратити у фазу чекања, грејање ће престати и симболи «nF» ће трептати на дисплеју наизменично са температуром воде у уређају. Симболи на екрану значе да је укључен режим «BST - Bacteria Stop Technology» (систем за професионално антибактеријско пречишћавање воде). У овом режиму, вода у уређају се загрева на температуру од 70 °C и држи на овом нивоу 20 минута. Режим вам омогућава да зауставите размножавање бактерија, попут легионеле, које се размножавају у води када се уређај не користи дуже време.

- Дугме активира претходно подешен тајмер за припрему топле воде. Екран на 5 секунди приказује време за које је тајмер подешен и искључује загревање воде.

Екран приказује тренутно време (када је приказано време припреме топле воде, двотачка између сати и минута не трепери). Поновним притиском на дугме деактивира се тајмер, грејач воде наставља да ради нормално у претходно подешеном режиму снаге грејања.

За припрему топле воде, грејање се аутоматски укључује унапред, зависно од запремине резервоара и подешене температуре за припрему топле воде, време почетка грејања варира.

- Ручица за подешавање температуре **off** — ознака одговара минималној температури воде у грејачу воде (искључивање грејања).

low — ознака одговара минималној температури загревања воде у грејачу воде (укључивање грејања).

eco — ознака економичног начина рада одговара температури загревања воде у грејачу воде око 50-55°C

high — ознака на десној страни одговара максималној температури загревања воде у грејачу воде (75 °C).

Подешавање тренутног времена:

Притиском на десно и лево дугме након 5 секунди улази се у режим подешавања времена, на екрану се приказују трепћући сати и минути.

- Лево дугме поставља сате, 1 притисак +1 сат, држање дугмета повећава сате +1 сат сваких 0,5 секунди. Сати се приказују од 0 до 23;

- Десно дугме поставља минуте, 1 притисак +1 минут, држање дугмета повећава минуте за +1 минут сваких 0,25 секунди. Минути се приказују од 0 до 59.

5 секунди након последњег притиска, систем прихвата подешено време и прелази у норма-

лан режим рада. Када се дугме окрене, систем прихвата подешено време и улази у режим подешавања температуре.

Подешавање тајмера:

Систем може подесити време припреме топле воде на сате или минуте.

Подешавање на сате или минуте:

Притиском на десно дугме након 5 секунди улази се у режим подешавања времена припреме топле воде, на екрану се приказују трећући сати и минути.

- Лево дугме поставља сате, 1 притисак +1 сат, држање дугмета повећава сате +1 сат сваких 0,5 секунди. Сати се приказују од 0 до 23;
- Десно дугме поставља минуте, 1 притисак +1 минут, држање дугмета повећава минуте за +1 минут сваких 0,25 секунди. Сати се приказују од 0 до 59.

5 секунди након последњег притиска, систем прихвата подешено време и прелази у нормалан режим рада. Да бисте укључили тајмер, додатно притисните десно дугме (на дисплеју ће се смењивати тренутно време и време тајмера). Када се дугме окрене, систем прихвата подешено време и улази у режим подешавања температуре. Ресетовање тајмера се врши окретањем дугмета у положај off.

Подешавање режима «Antifriz»

Када је грејач воде прикључен на мрежу, притисните дугме за избор снаге  и изаберите режим «Antifriz». Првобитно подешен је режим снаге 1, притисак на дугме једном укључује режим снаге 2, притиском на дугме за снагу два пута за редом укључује се режим снаге 3, притиском три пута за редом се укључује режим «Antifriz». Када се активира режим «Antifriz» на екрану ће се приказати симбол „ nF”, ако температура падне на +4 °C, активираће се режим снаге 3 и вода ће се загрејати на +5 °C. Када вода у резервоару достигне +5°C, грејни елементи ће бити без напона. Овај режим ће бити активан само када дугме за подешавање температуре на контролној табли није у крајњем левом положају OFF (када грејач воде је искључен). За излазак из режима «Antifriz» потребно је да окренете дугме за контролу температуре и одмах ће се укључити режим снаге 1.

Подешавање режима «BST - Bacteria Stop Technology» (систем за професионално антибактеријско пречишћавање воде)

Да би ушао у овај режим, корисник мора да притисне и држи дугме за избор снаге три секунде. Овај режим ради паралелно са режимима снаге  три секунде. Овај режим ради паралелно са режимима снаге 1, 2 и 3. Када је овај режим

активиран, симболи „ Sc” ће светлети на екрану 1 секунду сваке 3 секунде.

У интервалима између индикације симбола " Sc", дисплеј ће показати тренутну температуру воде у резервоару. Овај режим ће се активирати у 3 сата ноћу једном недељно. Када је режим активан, екран је стално светли «Sc».

Инсталација бојлера

Уверите се да затим да угради електричнуплеменскибојлер обезбеђени су оригинални делови,наводи произвођач који може да издржи тежину бојлера напуњеног водом. Не постављајте бојлер на држач док не увери се у тоносач је безбедно постављен. Иначе, електричнакал бојлер мможе пасти од зида, што ће га оштетитинииа или мможе изазвати озбиљне повреде.

Приликом одабира места за монтажу рупа за вијке, уверите се у тозатим са обе стране зидова купатила или другу просторију до водегрејач има размак од најмање 0,2 m и са стране прикључка цеви, најмање 0,5 m, ради лакшег приступа током одржавањаванииаако је неопходно.

Ако бојлер примаводу за пиће директно из бунара, бунара или водоторња, нпркс-рад бојлера, неопходно је користити груби филтер, за долазнибу бојлерубачва, хладна вода. Филтергрубо чишћење се може купити од специјалистеалисед сторес. Ако груби филтер није инсталиран, гаранција за производ неће важити.

Електрични бојлер мора бити постављен на чврсту, вертикалну површину (зид). Инсталација воде Грејачи серије GLD EEC је у великој мери олакшан могућношћу уградњеињи вертикално и хоризонтално било где у вашем дому, у грејањуизнајмљена (!) соба. Препоручљиво је инсталирати бојлершто ближе месту коришћења топле воде, јер што је краћа дужина цеви, то је мањи губитак топлоте. Као што је приказано на сл. 5. Приликом постављања бојлера поредса зидом, оставите препоручени слободан простор за одржавање живећи. Не постављајте бојлер на хоризонталну површину и близу пода. Након одабира места уградње, одредите места за два носача.Пешчанавијци са кукама (у зависности од спецификација одабраног производа). Направите две рупе у зидурадна дубина која одговара величини вијака за причвршћивање, убаците завртње, окрените куку нагоре, чврсто затегните матице,а затим уградити електричнутрик бојлер (види сл. 4). Ако је купатило премало за уградњу бојлера, може се уградити у било коју другу просторију, заштићениод исправљања моје сунчеве зраке и киша.

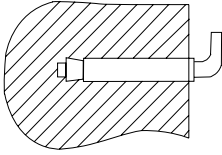

Пиринач. 4. Причврсни анкер за уградњу.

Везадо водовода

За повезивање бојлерацеви дија-метар G1/2.



Пажња!

За уградњу флексибилне везе и сигурносног вентила није препоручљиво користити додатне материјале који нису укључени у пакет бојлера. Навртка флексибилног цевовода има гумену заптивку која обезбеђује непропусност везе између цевовода и сигурносног вентила. Приликом затезања потребно је искључити оштре трзаве силе, а такође ограничити момент затезања на 25-30 Н*м.

Да бисте избегли цурење приликом повезивања цевовода на крајеве навојаудубљења, треба поставити комплетне гумене заптивке. Ако је потребно спровести водовод за више водетачке бушења, користите метод повезивања (види сл. 5).

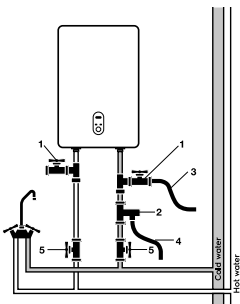

Пиринач. 5

1. Теес
2. Сигурносни вентил
3. Одводна цев
4. Одводна цев
5. Вентили



Пажња!

Када се поставља хоризонталноапарата, цеви за довод воде морају бити на левој страни, постављање доводних цеви на десној страни није дозвољено!

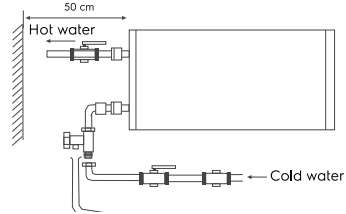

Пиринач. 6

Везана електричну мрежу

Сви акумулациони бојлери серије GLD EEC су дизајнирани за повезивање на електричну мрежу са једнофазним напоном 230 V. Пре повезивања проверите да ли су параметри напајања на месту подпрекидичи одговарају параметрима наведеним на плочичиса техничким подацима уређаја. Приликом уградње бојлера потребно је поштовати важеће прописе о електричној сигурности. Приликом постављања водогрејачу купатила или тоалету мора узети у обзир ограничења повезана са постојањем забрањених и заштитних запремина (простора).

Забрањена јачина звука — и је простор омеђен тангенцијалом вертикално-авиони с обзиром надо спољних ивица каде, тоалета или туш блока и раван која се налази изнад њих или изнад пода, ако је водовод монтиран на поду, на висини од 2,25 m.

Заштитни волумен — овај простор, чије се спуштајуће хоризонталне равни поклапају са забрањеним авион има волумен, а вертикалне равни су одвојене од одговарајућих равни забрањеном запремине периметар.

Израчунати подаци за бакар

Избор пресека кабла (жице) по снази дужине од бабра, U = 230 V, једнофазни

R, kW	1	2	3	3,5	4	6	8
I, A	4,5	9,1	13,6	15,9	18,2	27,3	36,4
Пресек проводне вене, mm ²	1	1	1,5	2,5	2,5	4	6
Максимална дозвољена дужина кабла са наведеним пресеком, m	34,6	17,3	17,3	24,7	21,6	23	27

Експлоатација

Пуњење водом

Да би резервоар потпуно напунио водомнеопходно:

- отворите славину за топлу воду на миксеру;
- отворите вентил за довод воде води-грејач;
- сачекајте да вода тече из славине;
- затворите славину за топлу воду на славини уверите се да нема цурења.

Ако вода тече из славине за топлу воду, резервоар је потпуно напуњен водом. Тек након тога можете повезати резервоар са електричном енергијом каблови.

У случају неизвесности да ли воде у бојлеру, не прикључујте га на електричну мрежу.

Електрични прикључак



Пажљиво!

Веџа мрежу тек након пуњења водом (обрнуто може довести до сагоревања грејног елемента и оштећења уређаја).

Прикључите грејач воде у утичницу, након чега ће се упалити индикатор на табли. Ово указује да је грејач воде укључен и да добија струју. Подесите жељени ниво загревања воде од ниског до високог помоћу контроле температуре грејања. Грејање воде се аутоматски искључује када се постигне подешена температура и аутоматски се укључује за догревање. Када температура воде достигне подешену температуру, грејање ће престати.

Уградне димензијеи димензије

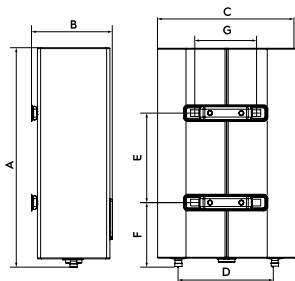

Пиринач. 7

Опције/ Модел	EWH 30 GLD EEC	EWH 50 GLD EEC	EWH 80 GLD EEC	EWH 100 GLD EEC
A, mm	635	970	920	1135
B, mm	250	250	333	333
C, mm	435	435	555	555
D, mm	360	360	430	430
E, mm	280	550	430	600
F, mm	201	201	267	267
G, mm	197	197	197	197

RCD (уређај диференцијалне струје)

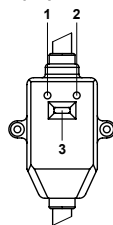

Пиринач. 8

- 100% спречавање струјног удара.
- Пратите упутства за инсталацију када повезујете електричну мрежу акумулативни кућни грејач.
- Не RCD индикатор напајања (1) ће засветлети.
- За тестирање у RCD притисните дугме ТЕСТ (2).
- Индикатор снаге (једна) биће онемогућено.
- Да бисте поново покренули RCD, притисните дугме (3).

Технички карактеристике

Опције/ Модел	EWH 30 GLD EEC	EWH 50 GLD EEC	EWH 80 GLD EEC	EWH 100 GLD EEC
Називна (корисна) запремина, л	25	41	65	80
Називна снага, В	2000 (700+1300)			
Називни напон, В~Хз	230~50			
Називна струја, А	8.7			
Минимални притисак воде, бар	80 000 (0,8)			
Максимални притисак воде, бар*	600 000 (6)			
Максимална температура воде, °С	75			
Време загревања од 10 до 75°C**, мин.	57	93	148	182
Заштита од струјног	I			
Заштита од влаге	IPX4			
Класа енергетске ефикасности ***	B	C	C	C
Димензије уређај (Ш×В×Д), мм	435×635×260	435×970×260	555×920×350	555×1135×350
Димензије паковања (Ш×В×Д), мм	680×485×280	1010×485×280	970×605×362	1185×605×362
Нето тежина, кг	16.0	23.0	28.5	34.0
Бруто тежина, кг	17.9	25.2	31.4	37.0

* При максималном притиску, вишак притиска се ослобађа кроз сигурносни вентил. Ако притисак у водоводној мрежи прелази 6 бара (ном.- радни притисак), мора се уградити редуктор притиска.

** Времена загревања су при пуној топлотној снази и заснована су на идеалним условима околине. Произвођач задржава право измене.

*** Енергетска ефикасност израчуната за вертикалну инсталацију.

Решавање проблема

Неуспеси	Узроци	Елиминација
Светло индикатора је искључено	Активирао се уређај за заштиту од пренапона.	Тестирајте уређај за заштиту од пренапона притиском на дугме «test». Ако је ђај за заштиту од пренапона прошао тест, притисните дугме за ресетовање (3). У случају да тест не успе, обратите се сервисеру ради поправке (погледајте сл.. 8).
Вода не долази из славине за топлу воду	<ol style="list-style-type: none"> 1. Довод воде кроз водовод је искључен 2. Притисак воде је пренизак 3. Славина за воду је затворена 	<ol style="list-style-type: none"> 1. Сачекајте да се довод воде настави 2. Користите бојлер када притисак воде поново порасте 3. Отворите славину за воду
Температура довода топле воде прелази дозвољени ниво од 75°C	Квар система за контролу температуре. Грејање се не искључује.	<ol style="list-style-type: none"> 1. Неопходно је одмах искључити грејач воде из мреже. 2. Обратите се сервисерима ради поправке.
На дисплеју се приказује грешка E1 (за уређај са дисплејом) или црвени индикатор трепери (за уређај без дисплеја), нема грејања	<p>Грејање није укључено</p> <p>Оштећен термостат.</p> <p>Оштећено грејање елемент.</p> <p>Неисправна електронска плоча.</p>	<ol style="list-style-type: none"> 1. Проверите да ли је утикач чврсто уметнут у утичницу. 2. Повећајте температуру грејања. 3. Контакт сервисеру

Негаи одржавање

**Пажња!**

Пре него што увек искључите бојлер из електричне мреже приликом сервисирања. Бојлер не захтева додатне нега тела. Неопходно је с времена на време обрисати тело меком крпом или влажним сунђером како не бисте оштетили тело бојлера. Забрањена је употреба агресивних хемикалија.

Да би се обезбедио дуг радни век и одржала важећа гаранција за унутрашњи резервоар који садржи воду, неопходно је да се изврши одржавање од стране квалификованих стручњака најкасније годину дана од почетка рада, што треба да укључи обавезну проверу присутности каменца на грејном елементу и унутрашњој шупљини резервоара који садржи воду, као и стање магнезијумске аноде. У случају већег хабана, магнезијумску аноду је потребно заменити. Гаранција за резервоар који садржи воду и грејни елемент у случају истрошене аноде (преостали обим мањи од 30% оригинала) не важи. На основу резултата прегледа грејача воде током првог одржавања утврђује се учесталост редовног одржавања, које се мора поштовати током читавог периода рада уређаја.

Грејање елемент (грејач)

Суви термо грејни елемент (PHE) дизајниран за загревање воде у унутрашњем резервоару претварањем електричне енергије у топлоту. Формирање каменца на његовој површини (камен) прегревање и превремено излазак ду квар грејног елемента.

Редовно прегледајте и по потреби Уклоните каменац са површине моста средством за уклањање каменца.

Гаранцијана грејном елементу не важи ако је испуњен један или више од следећих услова:

- тврдоћа воде прелази 25 °F,
- дебљина слоја скале на површини грејног елемента је већа од 5 mm.

**Пажљиво!**

Акумулација каменца на грејном елементу присуство талога у унутрашњем резервоару може довести до квара бојлера и је-разлози за одбијање у гарантном сервису. Редовно одржавање је превентивна мера и није покривено гаранцијом доказа.

Уређај за Мора се редовно проверавати рад вентила за смањење притиска како би се уклониле насlage каменца. У забрањеном простору није дозвољено етсмаинсталирати прекидаче, утичнице и расветна тела. У заштитним простор забрањена је уградња прекидача извињавам се, међутим, можете инсталирати уземљене утичнице. Бојлер треба инсталирати изван забрањене запремине како би се осигурало да на њега не падну млазови воде. Да би се осигурала сигурност рада бојлера, мора се инсталирати машина одговарајуће оцене. Када се користи свакодневно, препоручује се да бојлер буде укључен у мрежу, јер термостат укључује грејање само када је потребно за одржавање подешене температуре. Редовно одржавајте бојлер уз помоћ стручњака из овлашћеног сервисног центра.



Нини у ком случају не скидајте поклопац бојлера а да га претходно не искључите из електричне мреже.

Транспорт и складиштење

Бојлери у амбалажи произвођача могу се транспортовати свим врстама покривеног транспорта у складу са правилима за транспорт робе који су на снази за ову врсту транспорта. Услови транспорта на температурама од минус 50 до плус 50 °C и при релативној влажности до 80 % на плус 25 °C).

Приликом транспорта морају се искључити евентуални удари и померање амбалаже са бојлерима унутар возила. Транспорт и слагање треба да се обављају у складу са знаковима руковања наведеним на паковању. Бојлери се морају складиштити у амбалажи произвођача у условима складиштења од +1 °C до +40 °C и релативној влажности до 80 % на 25 °C).

Рециклажа



Уређај са истеком рока употребе не сме се бацати заједно са кућним отпадом (2012/19/EУ).

Гаранција

Гарантна услуга се врши у складу са условима наведеним у одељку гаранција.

Гаранција:

- Гарантни рок за производ је две године од датума куповине. Ако се током овог двогодишњег гарантног периода појаве било какви недостаци због недостатака у материјалима и / или производњи, производ треба поправити или заменити.
- Бесплатно одржавање или замена могуће је само ако се пружи чврсти докази, попут чепа који потврђује да је дан када се затражи услуга у гарантном року.
- Гаранција не покрива производе и / или делове производа који су подложни кварењу, могу се сматрати потрошним материјалом или су направљени од стакла.
- Гаранција се поништава ако је квар узрокован оштећењем узрокованим злоупотребом, лошим одржавањем (на пример, до квара је дошло због страних предмета или течности) или ако су промене или поправке извршиле особе које нису овлашћене од стране произвођача.
- Да би правилно користио производ, корисник мора строго следити сва упутства наведена у упутству, као и избегавати било какве радње или манипулације описане као нежељене или наведене у овом упутству.
- Ова ограничења гаранције не утичу на ваша законска права.

Подршка:

Подршка током и након гарантног рока доступна је у свим земљама у којима се производ званично дистрибуира. Молимо вас да затражите помоћ од свог продавца.

Датум производње

Датум производње је наведен на налепници на кућишту уређаја, а такође је шифрован кодом-128. Датум производње је дефинисан на следећи начин:

SN XXXXXXX XXXX XXXXXX XXXXX

месец и година издавања

Не уклањајте или чувајте серијски број на кућишту уређаја. Ако је налепница са серијским бројем изгубљена или оштећена, по потреби неће бити могуће вратити датум производње.

Увозник:

[]

[]

Произвођач: CladSwiss AG,
Бахнхофстрассе 27, 6300 Зург, Швајцарска.
Е-пошта: info@cladswiss.com

Направљено у НРК.

Electrolux је регистровани заштитни знак кој и се користи под лиценцом АВ Electrolux (публ.). Произвођач задржава право да промени дизајн и карактеристике уређаја.

Овај водич може садржати техничке грешке и грешке у куцању. Промене у спецификацијама и асортиману могу се променити без претходне најаве.

У текстовима и нумеричк и нотацијама могу се правити грешке и грешке у куцању. Дизајн и спецификације производа могу серазликовати од оних на паковању. Молимо контактирајте продавца консултанта за више детаља.

SADRŽAJ

1. SIGURNOSNE MJERE.....	15
2. SVRHA.....	16
3. OPREMA.....	16
4. UREĐAJ UREĐAJA.....	16
5. UPRAVLJAČKA PLOČA.....	17
6. UGRADNJA BOJLERA.....	18
7. POVEZIVANJEDO VODOOPSKRBE.....	19
8. POVEZIVANJENA ELEKTRIČNU MREŽU.....	19
9. EKSPLOATACIJA.....	20
10. UGRADNE DIMENZIJE I DIMENZIJE.....	20
11. RCD (UREĐAJ DIFERENCIJALNE STRUJE).....	20
12. TEHNIČKI PODACI.....	21
13. RJEŠAVANJE PROBLEMA.....	21
14. NJEGAI ODRŽAVANJE.....	22
15. ODLAGANJE.....	22
16. PREVOZ I SKLADIŠTENJE.....	22
17. JAMSTVENE OBVEZE.....	22
18. DATUM PROIZVODNJE.....	23

MISLIMO NA VAS

Zahvaljujemo na kupnji aparata Electrolux. Odabrali ste proizvod, uz potporu desetljeća profesionalnog iskustva i inovacija. Jedinstven i moderan, on je stvoren da se brine za vas. Tako da svaki put kada ga koristite, možete biti sigurni da su rezultati uvijek biti odlične. Dobrodošli u Electrolux!

Na našoj web stranici možete:



Pronaći preporuke za proizvod, priručnici, informacije o održavanju:
<http://www.home-comfort.com/support/>



Prilikom prodaje ovog uređaja trgovac mora ispuniti odjeljak "Informacije o proizvodu", koji se nalazi na unutarnjoj strani stražnjeg poklopca ovog priručnika.

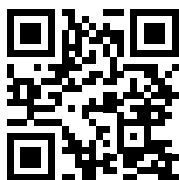

Korišteni simboli



Upozorenje/Važne sigurnosne informacije



Opće informacije i preporuke

Jamstveno servisiranje vrši se u skladu s uvjetima navedenim u odjeljku "Jamstvene obveze".

Bilješka:

U tekstu ovih uputa, kumulativni električni grijač vode može imati takva tehnička imena kao što su uređaj, alat ili aparat itd.

Sigurnosne mjere



Pažnja!
Zabranjeno je koristiti prijenosne utičnice. Nepravilna instalacija i rad električnog bojlera može uzrokovati nesreće ili imovinsku štetu.

- Utičnicana napajanje mora biti sigurno uzemljen. Nazivna struja utičnice mora biti najmanje deset A. Utičnica i utikač moraju uvijek biti suhi kako bi se spriječilo kratkotrajno mekrateki spojevi u električnoj mreži.
- Zid, na kojem je instaliran bojler, mora se izračunati tan za opterećenje dvostruko veće od ukupne težine bojlera, napunjeno stopalo vodom.
- Na ulazu hladne vode treba postaviti sigurnosni nepovratni ventil (vidi sl. 1).

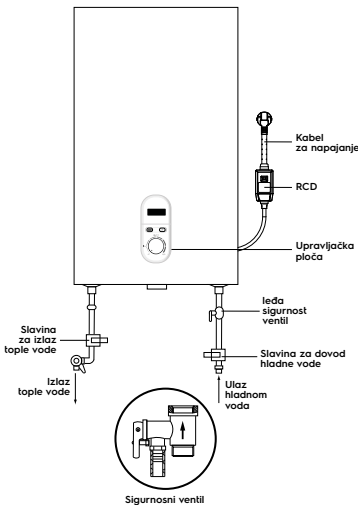

Riža. 1

- Naprava upotreba bojleravatel(i)li kada prvi put koristite nakon održavanja ili čišćenja) nemojte uključivati bojler dok se potpuno ne napuni.
- Prilikom punjenja spremnika bojlera otvorite ventil tople vode kako biste ispustili zrak. Čim se spremnik napuni vodom i voda poteče iz slavine, slavina se može zatvoriti.

- Tijekom zagrijavanja vode iz tlačnog izlaza, povratni osigurač ventil može tečivoda. Ovo je normalna pojava. Međutim, u slučaju velikih curenja, kontaktirajte tehničke stručnjake komuservis. Rupaskapritisak ni pod kojim okolnostima svojstva ne smiju biti blokirana; inače može oštetiti bojler.
- Za izlazni otvortlak u sigurnosnom ventilu (stavka 3 na sl.5)mora se postaviti odvodna cijev i odvesti u kanalizaciju u slučaju ispuštanja vode i otpuštanja suvišnog tlaka*. Odvodna cijev spojena na tlačni izlaz mora biti usmjerena prema dolje.
- Temperatura vode unutar bojleralimenkadoseći 75°C. U kolibogorućih opeklinamožete podesiti temperaturu vode sa miješalicom.

Pražnjenje:

Bojler se mora potpuno isprazniti ako se ne koristi. Udulje vrijeme ili temperatura u prostoriji u kojoj je postavljena može pasti ispod 0 °C. Drenaža se može obaviti pomoću prethodnog sigurnosni ventil, ovaj moguće curenje ispod stabla ventila.

Za odvodnjavanje može se osigurati čaj s ventilom između ventila i čahure (stavka 1, sl. 5).

Prije pražnjenja bojlera nezaboraviti:

- Izisključite napajanje uređaja.
- Provjerite je li voda vani. U tri spremnik ima sigurnu temperaturu.
- Zatvorite dovod hladne vode u spremnik zatvaranjem zaporne slavine.
- Isključite dovod toplog i hladnog
- Otvorite dovod tople vode sme- sito, za smanjenje pritiska unutar spremnika.
- Otvorite zaporni ventil na T-u koji je postavljen na izlaznoj cijevi tople vode iz bojlera (u ako je ugrađena majica),
- inače demontirajte priključnu cijev na izlazu vode grijač.
- Spojite odvodno crijevo (stavka 3 na slici 5) na zapornu slavinu.
- Na Tee na ulazu hladne vode u bojler i usmjerite ga u kanalizaciju ili u odvod vode.
- Otvorite zaporni ventil i pričekajte potpuni odvod vode.



Pažnja!
Montaža sigurnosnog uređajaventil uključeni u opseg isporuke je uvijek. Zabranjeno je

*Kada se zagrije, voda se širi, što rezultira povećanjem tlaka u vodi grijač. Izbjegiteštećenja bojlera, obavezno koristite te sigurnosniventil.

ugraditi bilo kakav zaporni ventil-ru između sigurnosniventila i ulaz u spremnik, kao i za blokiranje odvodne rupe sigurnosnog ventila.

- Neostavite bojler napunjennamjernovode, bez napajanja i grijanja vode u prostoriji, gdje temperatura može biti ispod 0 °C.
- U slučaju duže odsutnosti, istraživački institut popravak, tehnološki i preventivno održavanje na vodovu opskrbe, potrebno je zatvoriti pojedinačne zaporne ventile na dovodu hladne vode do bojlera i na izlaznom vodu tople vode, kao i isključiti bojler. grijач i isključite ga iz električne mreže tako što ćete izvaditi utikač iz utičnice.
- U slučaju oštećenja jednog od dijelova bojlera potrebno je vezati-Xia takotehničari za održavanje za izvođenje popravaka. Koristite samo rezervne dijelove koje je isporučio proizvođač. vozač.
- P Uređaj nije namijenjen za uporabuuing od strane osoba (uključujući djecu) sa smanjenjem fizičke, osjetilne ili mentalne sposobnosti, ili nedostatak životnog iskustva ili znanja, ako nisu pod gledao ili ne upućen o korištenju uređaja od strane osobe odgovorne za njihovu sigurnost. Djeca moraju biti pod nadzorom trom za sprječavanje igaras uređajem.

Svrha

Električni akumulacijski bojler telnj tip je dizajniran za zagrijavanje hladnoće koja dolazi iz vodoopskrbe noah voda. Primjenjuje se isključivo za kućanske potrebe, voda iz bojlera nije namijenjena za piće kuhanje hrana.

Montažai prvo pokretanje bojlera-tijelomora biti kvalificiran kvalificirana osoba koja se može smatrati odgovornom za ispravnost ugradnju i dati preporuke o korištenjuhbojler. Prilikom spajanja potrebno je pridržavati se važećih standarda i propisa.

Prije ugradnje bojlera, vjeruj mida je uzemljena elektroda utičnice pravilno uzemljena. U služi čaj nedostatak uzemljene elektrode u utičnicu je potrebno uzemljiti vodu- grijач s posebnim uzemljenjem vode do terminala za uzemljenje na prirubnici grijачeg elementa. U služi U nedostatku uzemljenja, zabranjeno je instalirati i koristiti proizvod.

Oprema

Električni akumulacijski bojler tip karoserije opremljen je osnovnim elementima za ugradnju i spajanje. Komplet bojlera uključuje:

- bojler sa strujnim kablom – 1 pc;
- sigurnosni ventil – 1 pc;
- RCDs uputama za uporabu – 1 pc;
- pričvrсна sidra za montažu. Za 30L, 50L – 2 pcs; za 80L, 100L – 4 pcs.;
- korisnički priručnik – 1 pc;
- jamstveni list (u priručniku) – 1 pc.

Uređaj uređaja

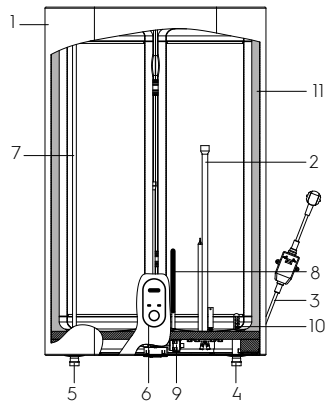

Riža. 2

1. Okvir
2. Kućište suhog grijачa
3. Kabel za napajanje RCD-om
4. Ulaz hladne vode
5. Izlaz tople vode
6. Upravljačka ploča
7. Cijev za toplu vodu
8. Magnezijeva anoda
9. Sigurnosni termostat
10. Cijev za dovod hladne vodeu spremnik (s difuzorom)
11. Toplinska izolacija

Autokontrola temperature vode:

Kada otvorite slavinu za toplu vodu na miješanjoj Na izlazu iz bojlera hladna voda počinje teći do ulaza. Voda unutar tenkse miješa, a temperatura mu se snižavaskuplja se. Senzor termostata automatski reagira na pad temperature vode grijачi element (PHE) se uključuje i zagrijava vodu do zadane temperature. peratury. Kada temperatura dosegne zadanu vrijednost, grijачi element će se automatski isključiti.

Razinezaštita bojlera:

- zaštita od pregrijavanja;
- zaštita od prekomjernog hidrauličkog pritiska.
- RCD(preostali prekidačnija).

Čelik vnjatnji tenkovi s posebnimsa zaštitnim premazom izrađuju se prema naprednoj metodi elektrostatskičkog suhog emajliranja.

Svojstva cakline:

- povećana sposobnost lijepljenja i visoka duktilnost (očvršćena na temperaturi od 850°C);
- širi ili skuplja kada se perepap- na temperaturama u istom omjeru kao i stijenke unutarnjeg spremnika, bez stvaranja mikropukotina u kojimanizvor korozije.

Kao dodatna zaštita unutarnjeg spremnika od korozije vode grijač je opremljen magnezijском anodom. Suhi toplinski grijači element (TEN) smješteni u zaštitna metalna kućišta koja isključuju izravni spoj ciklus grijačih elemenata s vodom, u skladu s tim, kamenac se ne stvara na grijačim elementima, što povećava njihov vijek trajanja i produljuje vijek trajanja.

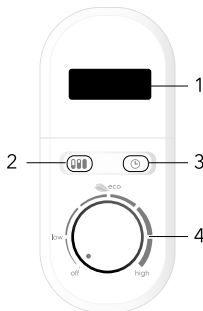
Upravljačka ploča

Riža. 3

1. Zaslon
2. Tipka – mikroprekidač kontrolira razine snage – naizmjeničnim pritiskom uključuje se način rada H1 (700 W), H2 (1300 W), H3 (2000 W), «nF». Kod ulaska u «nF» daljnji pritisak na tipku neće dovesti do prijelaza na druge načine grijanja, za izlazak iz ovog načina rada potrebno je promijeniti položaj gumba regulatora, dok će se grijač vode automatski prebaciti na način grijanja H1. Zaslon prikazuje način snage i trenutnu temperaturu ili način rada

«nF», ili ili ili .

Pet sekundi nakon odabira, zaslon će raditi normalno.

Simboli "nF" koji trepere na zaslonu naizmjenično s temperaturom vode u uređaju znače da je način «Zaštita protiv smrzavanja» u fazi čekanja i ako voda u grijaču vode padne ispod +4 °C, aktivirat će se način rada, uključit će se grijanje i stalno će svijetliti simboli "nF". Nakon što temperatura vode u spremniku dosegne +5 °C način rada «Zaštita protiv smrzavanja» ponovno prelazi u stanje čekanja, grijanje će prestati, a simboli "nF" će treperiti na zaslonu naizmjenično s temperaturom vode u uređaju.

Simboli na zaslonu znači da je način rada «BST - Bacteria Stop Technology» uključen (sustav profesionalnog antibakterijskog pročišćavanja vode). U ovom načinu rada, voda u uređaju se zagrijava na temperaturu od 70 °C i drži na ovoj razini 20 minuta. Način rada omogućuje zaustavljanje razmnožavanja bakterija, poput legionele, koje se razmnožavaju u vodi kada se uređaj ne koristi dulje vrijeme.

3. Tipka aktivira prethodno postavljenu timer za pripremu tople vode. Zaslon u trajanju od 5 sekundi prikazuje vrijeme za koje je timer postavljen i isključuje grijanje vode.

Zaslon prikazuje trenutno vrijeme (kada je prikazano vrijeme pripreme tople vode, dvotočka između sati i minuta ne treperi).

Ponovnim pritiskom na tipku deaktivira se timer, grijač vode nastavlja normalno raditi na prethodno postavljenoj snazi grijanja. Za pripremu tople vode grijanje se automatski uključuje unaprijed, ovisno o volumenu spremnika i postavljenoj temperaturi za pripremu tople vode, vrijeme početka grijanja varira.

4. Ručica za postavke temperature
 - off** – oznaka odgovara minimalnoj temperaturi vode u grijaču vode (isključivanje grijanja).
 - low** – oznaka odgovara minimalnoj temperaturi zagrijavanja vode u grijaču vode (uključivanje grijanja).
 - eco** – oznaka ekonomičnog načina rada odgovara temperaturi zagrijavanja vode u grijaču vode oko 50-55 °C.
 - high** – oznaka s desne strane odgovara maksimalnoj temperaturi zagrijavanja vode u grijaču vode (75 °C).

Podešavanje trenutnog vremena:

Pritiskom na desnu i lijevu tipku nakon 5 sekundi, ulazi se u način rada podešavanja vremena, na zaslonu se prikazuju sati i minute koji trepću.

-Lijeva tipka postavlja sate, 1 pritisak +1 sat, držanje tipke povećava sate za +1 sat svakih 0,5 sekundi. Sati se prikazuju od 0 do 23;

-Desna tipka postavlja minute, 1 pritisak +1 minutu, držanje tipke povećava minute za +1 minutu svakih 0,25 sekundi.

Minute se prikazuju od 0 do 59.

5 sekundi nakon zadnjeg pritiska, sustav prihvaća postavljeno vrijeme, prelazi u normalan način rada. Kada se gumb okrene, sustav prihvaća postavljeno vrijeme i ulazi u način rada za podešavanje temperature.

Podešavanje timera:

Sustav može postaviti vrijeme pripreme tople vode na sate ili minute.

Podešavanje na sate ili minute:

Pritiskom na desnu tipku nakon 5 sekundi ulazi se u način podešavanja vremena pripreme tople vode, zaslon prikazuje trepćuće sate i minute.

- Lijeva tipka postavlja sate, 1 pritisak +1 sat, držanje tipke povećava sate za +1 sat svakih 0,5 sekundi. Sati se prikazuju od 0 do 23;
- Desna tipka postavlja minute, 1 pritisak +1 minutu, držanje tipke povećava minute za +1 minutu svakih 0,25 sekundi. Sati se prikazuju od 0 do 59.

5 sekundi nakon zadnjeg pritiska, sustav prihvaća postavljeno vrijeme, prelazi u normalan način rada. Za uključivanje timera dodatno pritisnite desnu tipku (na zaslonu će se izmjenjivati trenutno vrijeme i vrijeme timera).

Kada se gumb okrene, sustav prihvaća postavljeno vrijeme i ulazi u način rada za podešavanje temperature.

Resetiranje timera vrši se okretanjem gumba u položaj off.

Podešavanje načina rada «Zaštita protiv smrzavanja»

Kada je grijač vode spojen na mrežu, pritisnite tipku za odabir  snage i odaberite način rada «Zaštita protiv smrzavanja». U početku je postavljen način snage 1, pritiskom na tipku jednom uključuje se način snage 2, pritiskom na gumb za uključivanje dva puta zaredom uključuje se način snage 3, pritiskom tri puta zaredom uključuje se način rada «Zaštita protiv smrzavanja». Kada se način rada «Zaštita protiv smrzavanja» aktivira,

simbol "nF" će biti prikazan na zaslonu, ako temperatura padne na +4 °C, aktivirat će se način snage 3 i voda će se zagrijati na +5 °C. Kada voda u spremniku dosegne +5°C, grijači elementi će biti bez napona. Ovaj način rada će biti aktivan samo kada gumb za podešavanje temperature na upravljačkoj ploči nije u krajnjem lijevom položaju OFF (kada grijač vode nije isključen).). Za izlaz iz načina rada «Zaštita protiv smrzavanja» morate okrenuti gumb za kontrolu temperature i odmah će se uključiti način snage 1.

Podešavanje načina rada «BST - Bacteria Stop Technology» (sustav profesionalnog antibakterijskog pročišćavanja vode)

Kako bi ušao u ovaj način rada, korisnik mora pritisnuti i držati gumb za odabir snage  tri sekunde. Ovaj način rada radi paralelno s načinima rada snage 1, 2 i 3. Kada je ovaj način rada aktiviran, simboli "Sc" će svijetliti na zaslonu 1 sekundu svake 3 sekunde.

U intervalima između prikaza simbola "Sc", na zaslonu će se prikazati trenutna temperatura vode u spremniku. Ovaj način će se aktivirati u 3 sata ujutro jednom tjedno. Kada je način rada aktivan, ekran stalno svijetli «Sc».

Ugradnja bojlera

Provjerite je li hzatim ugraditi električnuplemenski boiler osigurani su originalni dijelovi, koje je odredio proizvođač koji može podnijeti težinu bojlera napunjenog vodom. Ne postavljajte boiler na nosač sve dok nemojte se uvjeriti u tonosač je sigurno postavljene. Inače, električnakal boiler mmože pasti sa zida, što će ga oštetitinya ili mmože uzrokovati ozbiljne ozljede.

Prilikom odabira mjesta za montažu rupa za vijke, pazite na tozatom s obje strane zidova kupaoonice ili drugu prostoriju do vodenog tijelagrijač ima razmak od najmanje 0,2 m sa strane priključka cijevi, najmanje 0,5 m, kako bi se olakšao pristup tijekom održavanjavaniyaako je potrebno.

Ako boiler primapitku vodu izravno iz bunara, bunara ili vodotornja, nprks-rada bojlera, neophodno je koristiti grubi filter, za dolazniu boilerukadica, hladna voda. filtargrubo čišćenje možete kupiti od stručnjakaanalizirane trgovine. Ako grubi filter nije instaliran, jamstvo za proizvod neće vrijediti.

Električni boiler mora biti postavljen na čvrstu, okomitu površinu (zid). Instalacija vodeGrijači serije GLD EEC je uvelike

olakšan mogućnošću ugradnje i okomito i vodoravno bilo gdje u vašem domu, u grijanju najvažnija (!) soba. Preporučljivo je ugraditi bojler što bliže mjestu korištenja tople vode, jer što je kraća duljina cijevi, to je manji gubitak topline. Kao što je prikazano na sl. 5. Prilikom postavljanja bojlera pored zida, ostavite preporučeni slobodan prostor za održavanje. Ne postavljajte bojler na vodoravnu površinu i blizu poda. Nakon odabira mjesta ugradnje, odredite mjesta za dva nosača pješčanavijci s kukama (ovisno o specifikacijama odabranog proizvoda). Napravite dvije rupe u zidu radna dubina koja odgovara veličini vijaka za pričvršćivanje, umetnite vijke, okrenite kuku prema gore, čvrsto zategnite matice, a zatim ugradite električni bojler (vidi sl. 4). Ako je kupaonica premala za ugradnju bojlera, može se ugraditi u bilo koju drugu prostoriju. zaštićen od ispravljanja sunčeve zrake kiša.

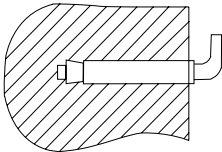

Riža. 4. Pričvršno sidro za ugradnju..

Povezivanje vodoopskrbe

Za spajanje bojler cijevi dia-metar G1/2.



Pažnja!

Za ugradnju fleksibilnih cijevi ili klapa-sigurnosne posude ne preporuča se koristiti dodatne majke-nažalost koje nisu uključene uključeno uz bojler. U zavoju spojne matice koji eyeliner ima gumu-zidanje, što osigurava nepropusnost-linijska vezai sigurnosni ventil. Prilikom zatezanja, dimiti isključiti oštre trzave brkove-Leah, i također ograničiti moment zatezanja na 25-30 H*m.

Kako bi se izbjeglo curenje pri spajanju cijevovoda na krajeve s navojem udubljenja, potrebno je ugraditi kompletne gumene brtve. Ako je potrebno provesti vodoopskrbni sustav za nekoliko vodotočke bušenja, koristite metodu povezivanja (vidi sl. 5).

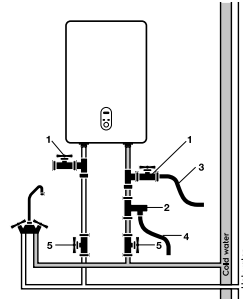

Riža. 5

1. Tees
2. Sigurnosni ventil
3. Odvodna cijev
4. Odvodno crijevo
5. Ventili



Pažnja!

Kada se postavlja vodoravni aparat, cijevi za dovod vode moraju biti s lijeve strane, postavljanje dovodnih cijevi s desne strane nije dopušteno!!

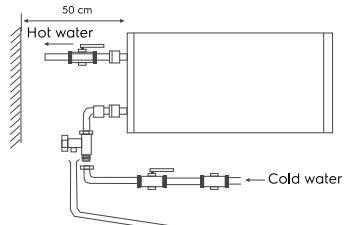

Riža. 6

Povezivanje na električnu mrežu

Svi akumulacijski bojleri serije GLD EEC dizajnirani su za spajanje na električnu mrežu s jednofaznim naponom 230 V. Prije spajanja provjerite jesu li parametri napajanja mjestu ispod prekidača odgovaraju parametrima navedenim na pločici tehničkim podacima uređaja. Prilikom ugradnje bojlera potrebno je poštivati važeće električne sigurnosne propise. Prilikom ugradnje vodegrijaču kupaonici ili WC-u moraju uzeti u obzir ograničenja povezana s postojanjem zabranjenog prostora (prostor). **Zabranjeni volumen** – je prostor omeđen

tangencijalomi okomito-avioni s obzirom na do vanjskih rubova kade, WC-a ili tuš bloka i ravninu koja se nalazi iznad njih ili iznad poda, ako je vodovod postavljen na pod, na visini od 2,25 m.

Zaštitni volumen – ovaj prostor, čije horizontalne ravnine se spuštaju poklapajusa zabranjenim avionimavolumena, a vertikalne ravnine su odvojene od odgovarajućih ravnina zabranjenomvolumen per l metar.

Izračunati podaci za bakar

Odabir presjeka kabela (žica) po snazii duljine od bakra, $U = 230\text{ V}$, jednofazni.

R, kW	1	2	3	3,5	4	6	8
I, A	4,5	9,1	13,6	15,9	18,2	27,3	36,4
Tocpro presjek- vodečivodiči, mm ²	1	1	1,5	2,5	2,5	4	6
Maksimalno dopuštenoduljin, m	34,6	17,3	17,3	24,7	21,6	23	27

Eksploatacija

Pažljivo

Punjenje vodom

Kako bi se spremnik potpuno napunio vodomnužno je:

- otvorite slavinu za toplu vodu na mikseru;
- otvorite ulazni ventil vodau vodi-grijač;
- pričekajte da voda iscuri iz slavine;
- zatvorite slavinu za toplu vodu na slavini i provjerite da nema curenja.

Ako voda teče iz slavine za toplu vodu, Spremnik je potpuno napunjen vodom. Tek tada možete spojiti spremnik na struju kablovi. U slučaju neizvjesnosti ima li bojlera vode, nemojte ga spajati na električnu mrežu.

Električna veza



Pažnja!

Povezivanju električnu mrežu tek nakon punjenja vodom (obrnuto može dovesti do izgaranja grijaćeg elementa i oštećenja uređaja).

Spojite grijač vode u utičnicu, nakon čega će se upaliti indikator na ploči. To znači da je grijač vode uključen i prima struju. Postavite željenu razinu zagrijavanja vode od niske do visoke pomoću kontrole temperature grijanja.

Grijanje vode se automatski isključuje kada se postigne zadana temperatura i automatski se uključuje za dogrijavanje. Kada temperatura vode dosegne zadanu temperaturu, grijanje će se zaustaviti.

Ugradne dimenzije i dimenzije

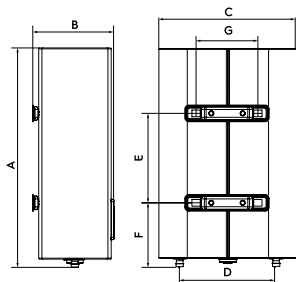

Riža. 7

Options/ Model	EWH 30 GLD EEC	EWH 50 GLD EEC	EWH 80 GLD EEC	EWH 100 GLD EEC
A, mm	635	970	920	1135
B, mm	250	250	333	333
C, mm	435	435	555	555
D, mm	360	360	430	430
E, mm	280	550	430	600
F, mm	201	201	267	267
G, mm	197	197	197	197

RCD (uređaj diferencijalne struje)

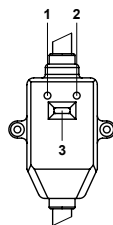

Riža. 8

- 100% sprječavanje strujnog udara.
- Slijedite upute za instalaciju prilikom spajanja električne mrežeakumulacijski grijač za kućanstvo.
- Ne RCD Indikator napajanja (I) će zasvijetliti.
- Za testiranje u SAD-uO pritisnite tipku

TEST (2). Indikator napajanja (jedan)bit će onemogućeno.

- Za ponovno pokretanje RCD-a pritisnite gumb (3).

Tehnički podaci

Model	EWH 30 GLD EEC	EWH 50 GLD EEC	EWH 80 GLD EEC	EWH 100 GLD EEC
Nazivni (korisni) volumen, l	25	41	65	80
Nazivna snaga, W	2000 (700+1300)			
Nazivni napon, V-Hz	230-50			
Nazivna struja, A	8.7			
Minimalni tlak vode, bar	80 000 (0,8)			
Maksimalni pritisak vode, bar*	600 000 (6)			
Maksimalna temperatura vode, °C	75			
Vrijeme zagrijavanja od 10 do 75°C**, min.	57	93	148	182
Zaštita od strujnog	I			
Zaštita od vlage	IPX4			
Klasa energetske učinkovitosti ***	B	C	C	C
Dimenzije uređaj (Š×V×D), mm	435×635×260	435×970×260	555×920×350	555×1135×350
Dimenzije pakovanja (Š×V×D), mm	680×485×280	1010×485×280	970×605×362	1185×605×362
Neto težina, kg	16.0	23.0	28.5	34.0
Bruto težina, kg	17.9	25.2	31.4	37.0

* Pri maksimalnom tlaku, višak tlaka se oslobađa kroz sigurnosni ventil. Ako tlak u vodovodnoj mreži prelazi 6 bara (nom.- radni tlak), mora se ugraditi ventil za smanjenje tlaka.

** Vrijeme zagrijavanja je pri punom toplinskom učinku i temelji se na idealnim uvjetima okoline. Proizvođač zadržava pravo izmjene.

*** Energetska učinkovitost izračunata za vertikalnu instalaciju.

Rješavanje problema

Neuspjesi	Uzroci	eliminacija
Indikator grijanja isključen	Aktiviran je Uređaj za zaštitu od prenapona.	pritisakom na tipku "test". Ako je Uređaj za zaštitu od prenapona prošao test, pritisnite gumb za resetiranje (3). U slučaju da test ne uspije, kontaktirajte servisne tehničare radi popravka (pogledajte sl. 6a, sl. 6b).
Voda ne dolazi iz slavine za toplu vodu	<ol style="list-style-type: none"> 1. Isključena je opskrba vodom kroz vodovod 2. Tlak vode je prenizak 3. Slavina za dovod vode je zatvorena 	<ol style="list-style-type: none"> 1. Pričekajte da se opskrba vodom nastavi 2. Koristite grijač vode kad tlak vode ponovno poraste 3. Otvorite slavinu za dovod vode
Temperatura dovoda tople vode prelazi dopuštenu razinu od 75 °C	Kvar sustava kontrole temperature. Grijanje se ne isključuje.	<ol style="list-style-type: none"> 1. Potrebno je odmah isključiti grijač vode iz mreže. 2. Kontaktirajte servisne tehničare za popravak.
Zaslon pokazuje grešku E1 (za uređaj sa zaslonom) ili crveni indikator treperi (za uređaj bez zaslona), nema grijanja	Grijanje nije uključeno 1. Oštećen termostat. Oštećeno grijanjeelement. Neispravna elektronska ploča.	<ol style="list-style-type: none"> 1. Provjerite je li utikač čvrsto umetnut u utičnicu. 2. Povećajte temperaturu grijanja. 3. 4. Kontaktirajte servisera

Njega i održavanje



Pažnja!

Prije uvijek isključite bojler iz mreže tijekom servisiranja.

Bojler ne zahtijeva dodatne Njega tijela. Potrebno je s vremena na vrijeme obrisati tijelo mekanom krpom ili vlažnom spužvom kako ne biste oštetili tijelo bojlera. Zabranjena je uporaba agresivnih kemikalija.

Da bi se osigurao dugi vijek trajanja i zadržalo valjano jamstvo za unutarnji spremnik koji sadrži vodu, potrebno je najkasnije godinu dana nakon početka rada izvršiti održavanje od strane kvalificiranih stručnjaka, što bi trebalo uključivati obveznu provjeru prisutnosti kamenca na grijačem elementu i unutarnjoj šupljini spremnika koji sadrži vodu, kao i stanja magnezijevе anode. U slučaju jakog habanja, magnezijevu anodu je potrebno zamijeniti. Jamstvo za spremnik koji sadrži vodu i grijaći element u slučaju pohabane anode (zaostali volumen manji 30% od izvornog) nije važeće. Na temelju rezultata pregleda grijača vode tijekom prvog održavanja utvrđuje se učestalost redovitog održavanja, kojeg se mora pridržavati tijekom cijelog razdoblja rada uređaja.

Grijanjeelement (grijač)

Suhi toplinski grijaći element (TEN) dizajniran za zagrijavanje vode u unutarnjem spremniku pretvaranjem električne energije u toplinu. Stvaranje kamenca na njegovoj površini (kamen pregrijavanje i prijevremeni izlazak du kvar grijaćeg elementa.

Redovito pregledavajte i po potrebi uklonite kamenac s površine mosta sredstvom za uklanjanje kamenca.

Jamstvena grijačem elementu ne vrijedi ako je ispunjen jedan ili više od sljedećih uvjeta:

- tvrdoća vode prelazi 25 °F,
- debljina sloja kamenca na površini grijaćeg elementa je veća od 5 mm.



Pažljivo!

Nakupljanje kamenca na grijačem elementu prisutnost taloga u unutarnjem spremniku može dovesti do kvara bojlera te je razlozi za odbijanje jamstvenom servisu. Redovito održavanje je preventivna mjera i nije pokriveno jamstvom dokaz.

Uređaj za rasterećenje tlaka mora se redovito provjeravati radi uklanjanja kamenca. Prekidači, utičnice i svjetiljke ne smiju se postavljati u zatvorenom prostoru. U sigurnosnom području zabranjeno je ugraditi prekidače, ali možete ugraditi uzemljenje. Kotao se mora postaviti izvan tijela kako ne bi bio izložen mlazovima vode. Za siguran rad kotla potrebno je ugraditi automatski stroj odgovarajuće klase. Za svakodnevnu uporabu, preporuča se držati kotao uključen, jer termostat uključuje grijanje samo kada je potrebno održavati zadanu temperaturu. Neka vaš bojler redovito servisira ovlašteni servis



Nini u kojem slučaju nemojte skidati poklopac bojlera, a da ga prethodno niste odspojili iz mreže.

Prevoz i skladištenje

Grejači vode u ambalaži proizvođača mogu se prevoziti svim vrstama pokrivenog transporta u skladu s pravilima za prevoz robe koji su na snazi za ovu vrstu prevoza. Uslovi prevoza na temperaturama od minus 50 do plus 50 °C i pri relativnoj vlazi do 80% na plus 25 °C).

Tekom prevoza moraju se isključiti svaki mogući udari i pomeranje pakovanja s grejačima vode unutraš vozila. Prevoz i slaganje treba izvršiti u skladu sa znakovima rukovanja naznačenim na pakovanju. Grejači vode moraju se skladištiti u ambalaži proizvođača u uslovima skladištenja od +1°C do + 40 °C i relativnoj vlazi do 80% na 25 °C).

Odlaganje



Stari uređaj ne smije se odlagati s kućnim otpadom (2012/19/EU).

Jamstvene obveze

Jamstveno servisiranje vrši se u skladu s uvjetima navedenim u odjeljku "Jamstvene obveze.

Jamstvo:

- Jamstveni rok za proizvod iznosi dvije godine od datuma kupnje. Ako se tijekom ovog dvogodišnjeg jamstvenog

roka pojave bilo kakvi defekti zbog nedostataka materijala i/ili izrade, proizvod će se popraviti ili zamijeniti.

- Besplatni popravak ili zamjena mogući su samo ako su osigurani uvjerljivi dokazi, na primjer pomoću priznanice kojom se potvrđuje da je dan u koji se traži servisiranje, u okviru jamstvenog roka.
- Jamstvo ne obuhvata proizvode i/ili dijelove proizvoda koji su podložni habanju, a koji se po svojoj prirodi mogu smatrati potrošnim materijalom ili koji su izrađeni od stakla.
- Jamstvo je nevažeće ako je kvar nastao štetom uzrokovanom nepropisnom uporabom, lošim održavanjem (na primjer, zbog kvara uzrokovanog ulaskom stranih predmeta ili tekućine u proizvod) ili ako su izmjene ili popravke izvršile osobe koje nisu ovlaštene od strane Proizvođača.
- Za ispravnu uporabu proizvoda, korisnik se mora strogo pridržavati svih preporuka sadržanih u uputama za uporabu i mora se suzdržati od bilo kakvih radnji ili manipulacija koje su opisane kao nepoželjne ili koje su naznačene u uputama za uporabu.
- Ova ograničenja jamstva ne utječu na vaša zakonom propisana prava.

Potpora:

Potpورا tijekom i nakon jamstvenog roka dostupna je u svim zemljama u kojima se proizvod službeno distribuira. Za pomoć se obratite prodavaču.

Datum proizvodnje

Datum proizvodnje naveden je na naljepnici na kućištu uređaja, a također je šifriran u Code-128.

Datum proizvodnje se određuje na sljedeći način:

SN XXXXXXX XXXX XXXXXX XXXXX

mjesec i godina proizvodnje

Ne brišite i pazite serijski broj na uređaju. Gubitak ili oštećenje naljepnice serijskog broja spriječit će vraćanje datuma proizvodnje ako je potrebno.

Uvoznik:

Proizvođač: CladSwiss AG,
Bahnhofstrasse 27, 6300 Zug, Švicarska.
E-mail: info@cladswiss.com

Proizvedeno u NRK

Electrolux je registrovani zaštitni znak koji se koristi pod licencom AB Electrolux (publ.).

Proizvođač zadržava pravo izmjene konstrukcije i karakteristika uređaja.

Tekst i brojčane oznake uputa mogu sadržavati tehničke i tipografske pogreške. Promjene u specifikacijama i asortimanu se mogu proizvesti bez prethodne najave.

Mogu naići pogreške i zatipci u tekstovima i brojevima.

Dizajn i tehnički podaci uređaja mogu se razlikovati od prikazanih na pakiranju. Za više pojedinosti obratite se prodajnom savjetniku.

TARTALOM

1. BIZTONSÁGI SZABÁLYOK.....	25
2. ÚTI CÉL.....	26
3. TARTOZÉKOK	26
4. KÉSZÜLÉKTERVEZÉS.....	26
5. VEZÉRLŐPANEL.....	27
6. A VÍZMELEGÍTŐ FELSZERELÉSE.....	28
7. CSATLAKOZÁS A VÍZHÁLÓZATHOZ.....	29
8. CSATLAKOZÁS AZ ELEKTROMOS HÁLÓZATHOZ	30
9. MŰVELET.....	30
10. BEÉPÍTÉSI MÉRETEK ÉS MÉRLETEK.....	31
11. RCD (GROUND FAULT INTERRUPTER).....	31
12. MŰSZAKI ADATOK.....	32
13. HIBAELHÁRÍTÁS.....	32
14. GONDOZÁS ÉS KARBANTARTÁS.....	33
15. ÚJRAHASZNOSÍTÁS.....	33
16. SZÁLLÍTÁS ÉS TÁROLÁS	33
17. GARANCIA	34
18. GYÁRTÁS DÁTUMA	34

MI RÁD GONDOLOK

Köszönjük, hogy egy Electrolux készülék. Kiválasztott egy terméket, melyet évtizedes szakmai tapasztalatok, innovációk. Egyedi, stílusos, hogy jött létre érdekel. Ezért, amikor csak használja, biztos lehet benne, hogy az eredmények mindig kiváló. Üdvözöljük az Electrolux!

A honlapon lehet:



Megtalálni a termék ajánlások, felhasználói kézikönyvek, karbantartási információk: <http://www.home-comfort.com/support/>



Míg az értékesítési ez a készülék, kereskedő köteles kitölteni a "Termék részletek" című részben található a belsejében a hátlapot ezt a kézikönyvet.

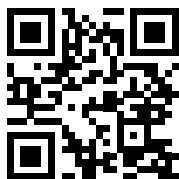

Megnevezés



Figyelmeztetés/Fontos biztonsági információk



Közös információk, ajánlások

A jótállási szolgáltatás szerint történik meghatározott feltételek a "Garancia" című részhez.

Megjegyzés:

A szövegben ez a kézikönyv, a tároló elektromos vízmelegítő lehet ilyen technikai nevek, mint a készülék, eszköz, stb.

Biztonsági szabályok



Figyelem!

Ne használjon hordozható konnektorokat. Az elektromos vízmelegítő helytelen telepítése és használata balesethez vagy anyagi kárhoz vezethet.

- A hálózati aljzatnak biztonságosan földeltnek kell lennie. A hálózati aljzat névleges áramának legalább a következő értéknek kell lennie 10 A. A konnektornak és a dugaljnak mindig száraznak kell lennie, hogy az elektromos rendszerben ne keletkezzen rövidzárlat
- A falat, amelyre a fűtőtestet felszerelik, a vízzel töltött fűtőtest teljes súlyának kétszeresére kell méretezni.
- A hidegvíz-bemenetnél biztonsági visszacsapó szelepet kell felszerelni (lásd az 1. ábrát).

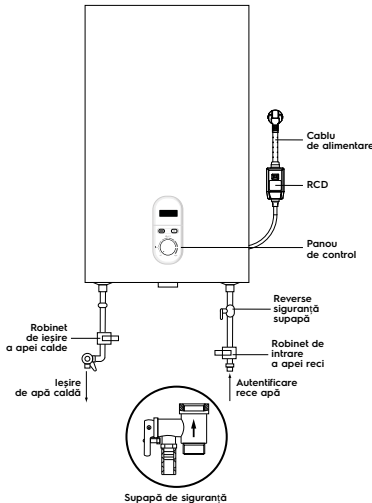

ábra. 1

- A fűtőberendezés első használatakor (vagy a karbantartás vagy tisztítás utáni első alkalommal) ne kapcsolja be a fűtőberendezést, amíg az nincs tele. A melegvízcsapot a fűtőberendezés feltöltése közben meg kell nyitni. A tartály feltöltése közben nyissa meg a melegvízcsapot, hogy a levegő távozhasson. Amint a tartály megtelik

vízzel, és a csapból víz folyik, a csapot el lehet zárni

- A vízmelegítés során a biztonsági szelep nyomáscsökkentő nyílásán víz szivároghat ki. Ez normális. Nagyobb szivárgás esetén azonban a szivárgás okát szerviztechnikusnak kell ellenőriznie. A nyomáskijáratot semmilyen körülmények között nem szabad elzárni; Ellenkező esetben a vízmelegítő meghibásodhat.
- A nyomáscsökkentő szelep nyomáscsökkentő nyílásánál (3. tétel az ábrán 5) Szereljen lefolyócsövet, és vezesse a csatornába vízelvezeték és túlnyomásos lefolyás esetén*. A nyomócsőhöz csatlakoztatott leeresztőcsőnek lefelé kell mutatnia.
- A vízmelegítőben a víz hőmérséklete elérheti a 75 °C-ot. A leforrázás elkerülése érdekében a vízhőmérsékletet a keverőcsap segítségével állíthatja be.

Vízleeresztés:

Ha a fűtőtestet hosszabb ideig nem használják, vagy ha a hőmérséklet a helyiségben, ahol a fűtőtestet elhelyezték, 0°C alá csökkenhet, akkor teljesen ürítse ki a fűtőtestet. A leeresztés biztonsági szeleppel történhet, és a szelepszár alatt szivárgás lehet.

A lefolyóhoz téglalapcső szerelvényt lehet biztosítani. szeleppel a szelep és a hüvely között (1. tétel, 5. ábra).

Ne feledje, mielőtt lemeríti a vízmelegítőt:

- Húzza ki a készülékből a töpegséget.
- Győződjön meg arról, hogy a tartályban lévő víz hőmérséklete biztonságos.
- Zárja el a tartály hidegvíz-ellátását az elzárószelep elzárásával.
- Zárja el a hideg és melegvíz-ellátást víz a lakásban.
- Nyissa ki a keverő melegvíz-ellátását, hogy a tartályban lévő nyomás megszűnjön.
- Nyissa ki a vízmelegítő melegvíz-kimenetén lévő t-csapot (ha van t-csap), Ellenkező esetben szerelje le a csatlakozócsövet a vízmelegítő kimeneténél.
- Csatlakoztassa a leeresztőtömlőt (5. ábra 3. elem) az elzárószelephez.
- A hidegvíz-bemenetnél a vízmelegítőhöz vezető téglalapnál, és irányítsuk azt a csatornahálózatba, vagy ahová a víz kifolyik.
- Nyissa ki az elzárószelepet, és várja meg, amíg a víz teljesen lefolyik.

*A víz melegítéskor kitágul, ami növeli a nyomást a vízmelegítőben. Mindig használjon biztonsági szelepet, hogy elkerülje a vízmelegítő károsodását.



Figyelem!

A mellékelt biztonsági szelep beépítése kötelező. Ne szereljen elzárószelepet a biztonsági szelep és a tartály bemeneti nyílását, és zárja el a biztonsági szelep leeresztőnyílását.

- Ne hagyja a vízmelegítőt vízzel töltve, áram nélkül, vízmelegítő vízzel olyan helyiségben, ahol a hőmérséklet $0\text{ }^{\circ}\text{C}$ alatt lehet.
- Hosszabb távollét, javítási, karbantartási vagy szervizelési munkálatok esetén a vízellátáson a hidegvíz-bemenet és a melegvíz-kimenet egyes elzárószelepeit el kell zárni, a fűtőberendezést pedig ki kell kapcsolni és a konnektorból kihúzott dugóval le kell választani az áramellátásról.
- Ha a fűtőberendezés bármelyik része megsérült, forduljon szerviztechnikushoz a javítás érdekében. Csak a gyártó által szállított pótalkatrészeket használjon.
- A készüléket nem olyan személyek (beleértve a gyermekeket is) általi használatra szánják, akik csökkent fizikai, érzékszervi vagy szellemi képességekkel rendelkeznek, vagy nem rendelkeznek kellő tapasztalattal és ismeretekkel, kivéve, ha felügyelet vagy oktatás mellett használják.
- A készüléket olyan személynek kell használnia, aki felelős a biztonságáért. A gyermekeket felügyelni kell, hogy ne játszanak a készülékkel.

Úti cél

Az elektromos tárolós vízmelegítő a hálózati hideg víz melegítésére szolgál. Kizárólag a következőkre használják

Háztartási használatra, a vízmelegítőből származó víz nem alkalmas ivásra vagy főzésre.

A fűtőberendezés beszerelését és első üzembe helyezését szakképzett szakembernek kell elvégeznie, aki felelős a helyes beszerelésért és tanácsot ad a fűtőberendezés használatára vonatkozóan. A csatlakozásnak meg kell felelnie a hatályos szabványoknak és előírásoknak.

A vízmelegítő beszerelése előtt győződjön meg arról, hogy a csatlakozóaljzat földelő elektródája megfelelően földelve van. Ha a földelő elektróda hiányzik

A vízmelegítőt külön földelőcsatlakozással kell földelni a fűtőelem karimáján lévő földelőcsatlakozóhoz, amely a konnektorból van rögzítve. Ha nincs földelési kapcsolat, a terméket nem szabad telepíteni vagy üzemeltetni.

Tartozékok

Az elektromos tárolós vízmelegítő a telepítéshez és a csatlakoztatáshoz szükséges alapelemekkel együtt készül. A fűtőkészlet tartalmazza:

- vízmelegítő hálózati kábellel – 1 pc;
- biztonsági szelep – 1 pc;
- RCD használati utasítással – 1 pc;
- rögzítő horgonyok a felszereléshez. 30 l, 50 l – 2 pcs; 80 l, 100 l – 4 pcs;
- felhasználói kézikönyv – 1 pc;
- Garanciakártya (a kézikönyvben) – 1 pc.

Készüléktervezés

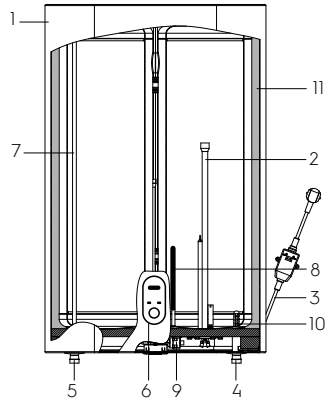

ábra. 2

1. Lakhatás
2. Száraz fűtőelem ház
3. Tápkábel RCD-vel
4. Hidegvíz bemenet
5. Melegvíz kivezetés
6. Vezérlőpanel
7. Melegvíz-ellátó cső
8. Magnézium anód
9. Biztonsági termosztát
10. Hidegvíz-bevezető cső a tartályba (diffúzorral)
11. Hőszigetelés

Automatikus vízhőmérséklet-szabályozás:

Amikor a melegvízcsapot a fűtőtest kimenetén lévő keverőszelepen megnyitják,

hideg víz áramlik be. A tartályban lévő víz összekeveredik, és a hőmérséklet csökken. A termosztát érzékelője reagál a vízhőmérséklet csökkenésére, a fűtőelem (fűtőszál) pedig automatikusan bekapcsol és felmelegíti a vizet a beállított hőmérsékletre. Amikor a hőmérséklet eléri a beállított értéket, a fűtőelem automatikusan kikapcsol.

Vízmelegítő védelmi szintek:

- védelem a túlmelegedés ellen;
- védelem a túlzott hidraulikus nyomás ellen.
- RCD (földzárlat-megszakító).

Az acél belső tartályokat a legfejlettebb elektrosztatikus száraz zománcozási módszerrel speciális védőbevonattal látják el.

Zománc tulajdonságai:

- fokozott tapadás és nagy alakíthatóság (850°C-on edzett);
- a belső tartály falával azonos arányban tágul vagy húzódik össze a hőmérsékletváltozással, anélkül, hogy korrózióhoz vezető mikrorepedések keletkeznének.

A vízmelegítő magnézium anóddal van felszerelve, hogy a belső tartály még jobban védve legyen a korrózió ellen. A száraz fűtőelem egy védő fémházban van elhelyezve, amely megakadályozza a fűtőelem és a víz közvetlen érintkezését, így megakadályozza a vízkő képződését a fűtőelemeken, ami növeli azok élettartamát és meghosszabbítja az élettartamot.

Kezelőpanel

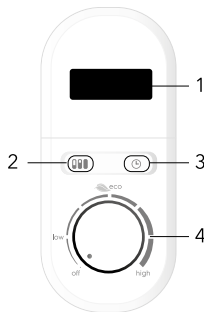

ábra. 3

1. Kijelző
2. A gomb a mikrokapcsoló vezérli a bekapcsolási fokozatokat - a váltakozó megnyomásával az H1 (700 W), H2 (1300 W), H3 (2000 W), «nF» üzemmódok kapcsolódnak be. Az „nF”-be történő belépéskor a gomb további

megnyomása nem vezet átváltáshoz más melegítési üzemmódkba, ebből az üzemmódból való kilépéshez a szabályozó gomb helyzetét kell megváltoztatni, míg a vízmelegítő automatikusan H1 melegítési üzemmódba kapcsol. A képernyőn megjelenik az energiaellátási mód és az aktuális hőmérséklet vagy "nF", mód, vagy mód, vagy mód, vagy .

Öt másodperccel a kiválasztás után a képernyő normálisan működik. A kijelzőn villogó "nF" szimbólumok váltakozva a készülék vízhőmérsékletével azt jelenti, hogy az üzemmód «Fagyálló» a várakozási szakaszban van, és ha a víz a vízmelegítő alá csökken +4 db C, az üzemmód aktiválódik, a melegítés bekapcsol, és a szimbólumok "nF" folyamatosan világít. Miután a tartályban lévő víz hőmérséklete eléri a +5 °C értéket, az «Fagyálló» üzemmód újra visszavált a várakozási szakaszra, a melegítés leáll, és az "nF" szimbólumok felváltva villognak a kijelzőn a készülék belsejében lévő vízhőmérséklettel.

A szimbólumok ok a kijelzőn azt jelzi, hogy a «BST - Bacteria Stop Technology» mód (Professzionális antibakteriális víztisztító rendszer) engedélyezve van. Ebben az üzemmódban a készülékben lévő vizet 70 °C hőmérsékletre melegítjük, és ezen a szinten tartjuk 20 percig. Az üzemmód lehetővé teszi a baktériumok, például a legionella szaporodásának leállítását, vízben történő szaporodást, ha az eszközt hosszú ideig nem használják.

3. A gomb aktiválja az előzőleg beállított időzítőt a meleg víz előkészítéséhez. A képernyőn 5 másodpercig megjelenik az idő, amelyre az időzítő be van állítva, és kikapcsolja a vízmelegítést.

A képernyőn megjelenik az aktuális idő (amikor a melegvíz-előkészítési idő jelenik meg, az órák és percek közötti kettőspont nem villog).

A gomb ismételt megnyomásával kikapcsolja az időzítőt, a vízmelegítő továbbra is normálisan működik az előzőleg beállított melegítési teljesítmény üzemmódban.

A melegvíz készítéshez a melegítés előre automatikusan bekapcsol, a tartály térfogatától és a melegvíz készítéshez beállított hőmérséklettel függően változik a melegítés indítási ideje.

4. Hőmérséklet szabályozó fogantyú **off** – a jelölés megfelel a minimális

vízhőmérsékletnek a vízmelegítőben (a fűtés leállítására).

low – a jelölés megfelel a vízmelegítés minimális hőmérsékletének a vízmelegítőben (a fűtés bekapcsolása).

eco – a gazdaságos üzemmód jelölése megfelel a vízmelegítés hőmérsékletének a vízmelegítőben, körülbelül 50-55°C.

high – a jobb oldali jelölés megfelel a vízmelegítés maximális hőmérsékletének a vízmelegítőben (75 °C)

Az aktuális idő beállítása:

A jobb és bal gombok 5 másodperc utáni megnyomásával időbeállítás üzemmódba lép, a képernyőn villogó óra és perc látható.

A bal gombbal az órákat lehet beállítani, 1 megnyomás +1 óra, a gomb nyomva tartása 0,5 másodpercenként növeli az órákat +1 óra.

Az óra 0-tól 23-ig jelenik meg;

A jobb gombbal a percek állíthatók be, 1 megnyomás +1 perc, a gombot nyomva tartva a perc +1 perc 0,25 másodpercenként nő. A percek 0 és 59 között jelennek meg.

5 másodperccel az utolsó megnyomás után a rendszer elfogadja a beállított időt, normál üzemmódba lép. Amikor a vezérlő forog, a rendszer a beállított időt veszi át a hőmérséklet-beállítási üzemmódba.

Az időzítő beállítása:

A rendszer beállíthatja a melegvíz előkészítési idejét órákra vagy percekre beállított időre.

Óra vagy perc beállítás:

A jobb gomb 5 másodperc utáni megnyomásával a melegvíz-készítési idő beállítási üzemmódba lép, villogó órák és percek jelennek meg a képernyőn.

- A bal gombbal az órákat lehet beállítani, 1 megnyomás +1 óra, a gomb nyomva tartása 0,5 másodpercenként növeli az órákat +1 óra. Az óra 0-tól 23-ig jelenik meg;
- A jobb gombbal a percek állíthatók be, 1 megnyomás +1 perc, a gombot nyomva tartva a perc +1 perc 0,25 másodpercenként nő. A percek 0 és 59 között jelennek meg.

5 másodperccel az utolsó megnyomás után a rendszer elfogadja a beállított időt, normál üzemmódba lép. Az időzítő bekapcsolásához nyomja meg a jobb oldali gombot (az aktuális idő és az időzítő ideje váltakozva jelenik meg a kijelzőn). Amikor a vezérlő forog, a rendszer a beállított időt veszi át a hőmérséklet-beállítási üzemmódba. Az időzítő visszaáll, ha a vezérlőt kikapcsolt helyzetbe állítja.

Az üzemmód beállítása «Fagyálló»

Amikor a vízmelegítő csatlakozik a hálózathoz, nyomja meg az áramváltasztó gombot  és válassza ki a «Fagyálló». módot. Kezdetben az 1. tápellátási üzemmód van beállítva, a gomb egyszeri megnyomása bekapcsolja a 2. tápellátási üzemmódot, a bekapcsológomb kétszer egymás utáni megnyomása a 3. üzemmódot, a háromszori megnyomás pedig a «Fagyálló» üzemmódot kapcsolja be. Amikor a «Fagyálló» a üzemmód aktiválva van, a szimbólum megjelenik a képernyőn "nF", ha a hőmérséklet +4 °C-re csökken, akkor a 3.üzemmód aktiválódik, és a víz +5 °C-re melegszik. amikor a tartályban lévő víz eléri a +5 °C-t, a melegítőelemek áramtalanításra kerülnek. Ez az üzemmód csak akkor lesz aktív, ha a kezelőpanel hőmérséklet-szabályozó gombja nincs a bal szélső kikapcsolt helyzetben (ha a vízmelegítő nincs kikapcsolva). A «Fagyálló» üzemmódból való kilépéshez el kell forgatnia a hőmérséklet-szabályozó gombot, és az 1-es teljesítmény üzemmód azonnal bekapcsol.

Az «BST - Bacteria Stop Technology» üzemmód beállítása (professzionális antibakteriális víz tisztító rendszer)

Ahhoz, hogy beléphessen ebbe az üzemmódba, a felhasználónak meg kell nyomnia  és három másodpercig lenyomva kell tartania a bekapcsológombot. Ez az üzemmód párhuzamosan működik az 1., 2. és 3. energiaellátási üzemmóddal. Amikor ez az üzemmód be van kapcsolva, az „Sc” szimbólumok 3 másodpercenként 1 másodpercre világítanak a képernyőn. Az "Sc" szimbólumok megjelenítése közötti intervallumokban a tartályban lévő víz aktuális hőmérséklete megjelenik a kijelzőn. Ez az üzemmód hetente egyszer 3 órákor aktiválódik. Ha az üzemmód aktív, a képernyő folyamatosan világít «Sc».

A vízmelegítő felszerelése

Győződjön meg arról, hogy az elektromos vízmelegítőt a gyártó által biztosított eredeti alkatrészekből szerelte be, amelyek elbírják a megtöltött vízmelegítő súlyát. Ne szerelje a fűtőtestet a konzolra, amíg a Ne győződjön meg arról, hogy a rögzítés biztonságosan rögzítve van. Ellenkező esetben az elektromos vízmelegítő felborulhat. A jármű megsérülhet vagy súlyosan megsérülhet, ha eltávolítják a falról. A rögzítőcsavarok furatainak helyének kiválasztásakor ügyeljen arra, hogy a

fürdőszoba falának mindkét oldala vagy más helyiségben a vízmelegítő ház van egy rés a legalább

A minimális távolság 0,2 m és legalább 0,5 m a csőcsatlakozás oldalán, hogy szükség esetén megkönnyítse a hozzáférést a karbantartási munkákhoz.

Ha a fűtőberendezést közvetlenül kútból, kútból vagy víztornyból táplálják, akkor a fűtőberendezésbe belépő hideg vízhez durva szűrőt kell használni. A durva szűrő szaküzletekben kapható. Ha a durva szűrő nincs beszerelve, a termékgarancia nem érvényes.

Az elektromos vízmelegítőt szilárd, függőleges felületre (falra) kell felszerelni. Az GLD EEC sorozatú vízmelegítők beszerelését nagymértékben megkönnyíti, hogy függőlegesen vagy vízszintesen bárhová felszerelhetők otthonában, fűtött (!) helyiségben. Célszerű a fűtőberendezést a lehető legközelebb telepíteni a melegvíz-felhasználás helyéhez, mivel minél rövidebbek a csövek, annál kevesebb hő vesz el. 5. Amint az az ábrán látható. Ha a fűtőtestet fal mellé szereli fel, hagyja meg a karbantartáshoz ajánlott távolságot. Ne telepítse a fűtőberendezést vízszintes felületre.

és a padlóval egy szintben. A szerelési hely kiválasztása után keresse meg a két kampós rögzítőcsavar helyét (a kiválasztott termék specifikációjától függően). Készítsen két, a rögzítőcsavarok méretének megfelelő mélységű lyukat a falon, helyezze be a csavarokat, forgassa felfelé a kampót, húzza meg erősen az anyákat, majd szerelje rá az elektromos vízmelegítőt (lásd a 4. ábrát). Ha a fürdőszoba túl kicsi a fűtőtest számára, akkor az bármely más, közvetlen napfénytől és esőtől védett helyiségben is elhelyezhető.

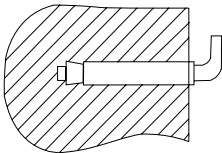

ábra. 4. Rögzítő horgony a rögzítéshez.

Csatlakozás a vízhálózathoz

A fűtőberendezés G1/2-es csövek segítségével csatlakozik a vízvezetékhez.



Figyelem!

A flexibilis tömlő és a biztonsági szelep felszereléséhez nem ajánlott olyan kiegészítő anyagokat használni, amelyek nem tartoznak a fűtőberendezés szállítási körébe. A hajlékony tömlő csatlakozóanyagja gumitömítéssel van ellátva, amely biztosítja a tömlő és a biztonsági szelep közötti szoros kapcsolatot. Meghúzáskor kerülje a hirtelen rángatózó erőket, és a meghúzási nyomatékokat 25-30 N*m-re korlátozza.

A csővezetékek csatlakoztatásakor a szivárgás megelőzése érdekében használja a mellékelt gumitömítőket a csavaros csatlakozások végein.

Ha több vízvételi pont vízellátó rendszerét kívánja megvalósítani, használja a csatlakozási módszert (lásd az 5. ábrát).

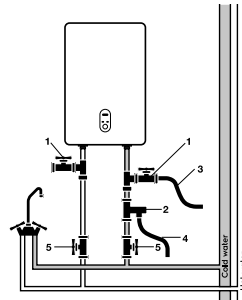

ábra. 5

1. Tees
2. Biztonsági szelep
3. Leeresztőcső
4. Leeresztő tömlő
5. Szelepek



Figyelem!

Ha a készüléket vízszintesen szerelik fel, a vízellátó csöveket a következő módon kell a bal oldalán, a tápcsövek elhelyezése a jobb oldalán nem megengedett!

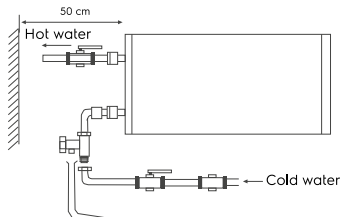

ábra. 6

Csatlakozás az elektromos hálózathoz

Az összes GLD EEC sorozatú tárolós vízmelegítőt úgy tervezték, hogy csatlakoztatható legyen egyfázisú, 230 V-os hálózatra csatlakoztatható. A csatlakoztatás előtt ellenőrizze, hogy a hálózati feszültség a csatlakoztatás helyén megfelel-e a készülék címtábláján feltüntetett értékeknek. A fűtőberendezés telepítésekor tartsa be a vonatkozó elektromos biztonsági előírásokat. Ha a vízmelegítőt a fürdőszobában vagy a WC-ben helyezi el, tartsa be a tiltott helyiségekre vonatkozó korlátozásokat, és védőtérfogatok (terek).

A tiltott térfogat – a kád, a WC vagy a zuhanykabin külső széleihez viszonyított érintőleges és függőleges síkok által határolt tér, és egy felettük lévő sík, vagy a padló felett, ha a vízvezeték padlóra van szerelve, 2,25 méter magasságban.

A védőtér – olyan tér, amelynek vízszintes síkjai egybeesnek a tiltott tér síkjaival, és amelynek függőleges síkjai 1 méter távolságra vannak a tiltott tér megfelelő síkjaitól.

A részre vonatkozó számított adatok

A kábel (vezeték) keresztmetszetének kiválasztása teljesítmény és hossz szerint, rézből, $U = 230$ V, egyfázisú.

R, kW	1	2	3	3,5	4	6	8
I, A	4,5	9,1	13,6	15,9	18,2	27,3	36,4
Az áramvezető keresztmetszete, mm ²	1	1	1,5	2,5	2,5	4	6
Legnagyobb megengedett hosszúság kábel a jelzett helyen, m	34,6	17,3	17,3	24,7	21,6	23	27

Művelet

Vízrel való feltöltés

Ahhoz, hogy a tartály teljesen megteljen vízzel, szükséges:

- nyissa meg a melegvízcsapot a csapon;
- Nyissa ki a vízmelegítő vízszelapet;
- várja meg, hogy a csapból víz jöjjön;
- zárja el a melegvízcsapot a csapon, és győződjön meg róla, hogy nincs szivárgás.

Ha a melegvízcsapból víz folyik, a tartály tele van vízzel. Csak ezután lehet a tartályt a hálózatra csatlakoztatni.

Abban az esetben, ha bizonytalan, hogy van-e a vízmelegítőben lévő vizet, ne csatlakoztassa a hálózatra.

Csatlakozás az elektromos hálózathoz



Vigyázz!

Csak vízzel való feltöltés után csatlakoztassa a hálózatra (ellenkező esetben a fűtőelem kiégphet és károsíthatja a készüléket).

Csatlakoztassa a vízmelegítőt az aljzathoz, majd a panelen kigyullad a jelzőfény. Ez azt jelzi, hogy a vízmelegítő be van kapcsolva és kap áramot. Állítsa be a kívánt vízmelegítési szintet alacsonyról magasra a fűtési hőmérséklet-szabályozóval. A vízmelegítés automatikusan kikapcsol, ha eléri a beállított hőmérsékletet, és automatikusan bekapcsol az újramelegítéshez. Amikor a víz hőmérséklete eléri a beállított hőmérsékletet, a fűtés leáll

Beépítési méretek és méretek

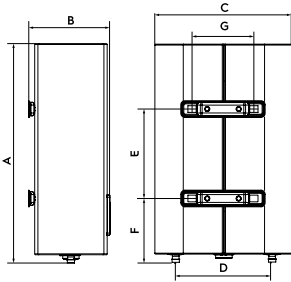

ábra. 7

Lehetőségek/ Modell	EWH 30 GLD EEC	EWH 50 GLD EEC	EWH 80 GLD EEC	EWH 100 GLD EEC
A, mm	635	970	920	1135
B, mm	250	250	333	333
C, mm	435	435	555	555
D, mm	360	360	430	430
E, mm	280	550	430	600
F, mm	201	201	267	267
G, mm	197	197	197	197

RCD (Ground Fault Interrupter)

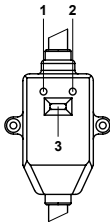

ábra. 8

- Az áramütés 100%–os megelőzése.
- Az elektromos vízmelegítő háztartási akkumulátorfűtés csatlakoztatásakor kövesse a telepítési utasításokat.
- A bekapcsolásjelző (1) kigyullad, ha az RCD nincs aktiválva.
- Nyomja meg a teszt gombot (2) az RCD teszteléséhez.
A tápellátás jelzőfénye (1) ki lesz kapcsolva.
- Nyomja meg a gombot (3) az RCD visszaállításához.

Műszaki adatok

Paraméterek / modell	EWH 30 GLD EEC	EWH 50 GLD EEC	EWH 80 GLD EEC	EWH 100 GLD EEC
Névleges (hasznos) térfogat, l	25	41	65	80
Névleges teljesítmény, W	2000 (700+1300)			
Névleges feszültség, V-Hz	230-50			
Névleges áram, A	8.7			
Minimális víznyomás, bar	80 000 (0,8)			
Maximális víznyomás, bar*	600 000 (6)			
Maximális vízhőmérséklet, °C	75			
Fűtési idő 10 és 75°C** között, perc.	57	93	148	182
Védelem áramütés ellen	I			
Védelem a nedvesség ellen	IPX4			
Energiatartékonysági osztály ***	B	C	C	C
Készülék méretei (SzxHxT), mm	435×635×260	435×970×260	555×920×350	555×1135×350
Csomagolási méretek (SzxHxT), mm	680×485×280	1010×485×280	970×605×362	1185×605×362
Nettó súly, kg	16.0	23.0	28.5	34.0
Bruttó tömeg, kg	17.9	25.2	31.4	37.0

* A maximális nyomáson a túlnyomás a nyomáscsökkentő szelepen keresztül lávozik. Ha a vízhálózat nyomása meghaladja a 6 bar-t (névleges üzemi nyomás), nyomáscsökkentő szelepet kell beépíteni.

** A fűtési időt teljes fűtési teljesítmény mellett vannak megadva, és ideális környezeti körülményeken alapulnak. A gyártó fenntartja a jogot a módosításokra.

*** Független beépítésre számított energiatartékonyság. A gyártó fenntartja a változtatás jogát.

Hibaelhárítás

Visszautasít	Okok	Jogorvoslat
Melegítés jelző kikapcsolva	Bekapcsolult az áram-védőkapcsoló védelme.	<p> Tesztelje az áram-védőkapcsolót «test» gomb kattintással. Ha az áram-védőkapcsoló megfelelt a teszten, nyomja meg az újraindítás gombot (3). Ha a teszt sikertelen, vegye fel a kapcsolatot a karbantartó szakemberekkel a javítások elvégzéséhez (Lásd az ábrát. 8). </p>
Nem jön víz a melegvíz-csapból	<ol style="list-style-type: none"> 1. A vízellátás a vízvezetéknel el van zárva 2. A víznyomás túl alacsony 3. A vízbevezető csap el van zárva 	<ol style="list-style-type: none"> 1. Várja meg a vízellátás újraindulását 2. Használja a vízmelegítőt, amikor a víznyomás ismét emelkedik 3. Nyissa ki a vízbevezető csapot
A betáplált meleg víz hőmérséklete meghaladja a megengedett 75 °C-ot	A hőmérséklet-szabályozó rendszer meghibásodása. A melegítés nem kapcsol ki.	<ol style="list-style-type: none"> 1. A vízmelegítőt azonnal ki kell kapcsolni a hálózatról. 2. A javítás elvégzéséhez vegye fel a kapcsolatot a karbantartó szakemberekkel.
A kijelzőn megjelenik az E1 hiba (kijelzővel rendelkező eszköz esetén), vagy a piros jelzőfény villog (kijelző nélküli eszköz esetén), a melegítés nem működik	<p> A fűtés nincs bekapcsolva A termosztát megsérült. A fűtőelem megsérült. Hibás elektronikus tábla. </p>	<ol style="list-style-type: none"> 1. Ellenőrizze, hogy a dugó megfelelően van-e behelyezve a konnektorba. 2. Növelje a melegítési hőmérsékletet. 3. Kapcsolatfelvétel a szerviztechnikussal

Gondozás és karbantartás



Figyelem!

Szervizelés előtt mindig válassza le a vízmelegítőt a hálózatról.

A fűtőberendezés nem igényel további karbantartást. A fűtőtest burkolatának sérülésének elkerülése érdekében időnként törölje át a burkolatot puha ruhával vagy nedves szivaccsal. Ne használjon durva vegyszereket.

A hosszú élettartam biztosítása és a belső víztartályra vonatkozó érvényes garancia fenntartása érdekében legkésőbb egy évvel az üzemeltetése megkezdése után szakképzett szakemberek által végzett karbantartást kell végezni, amelynek tartalmaznia kell a TEnEN és a víztartály belső üregében lévő vízkő jelenlétének kötelező ellenőrzését, valamint a magnézium-anód állapotát. Súlyos kopás esetén a magnézium anódot ki kell cserélni. A víztartályra és a fűtőelemre vonatkozó garancia kopott anód esetén (a maradék térfogat kisebb, mint az eredeti 30% -a) érvénytelen.

A vízmelegítő ellenőrzésének eredményei alapján az első karbantartás során megállapításra kerül a rendszeres karbantartás gyakorisága, amelyet a készülék teljes működési ideje alatt be kell tartani.

Fűtőelem (Száraz fűtőelemek TEn)

Rendszeresen ellenőrizze, és ha szükséges, vízkőmentesítő szerrel vízkőmentesítse.

A fűtőelemre vonatkozó garancia nem érvényes, ha egy vagy több feltétel teljesül:

- a víz keménysége meghaladja a 25 °F-ot,
- A fűtőelem felületén lévő vízkőréteg vastagsága meghaladja az 5 mm-t.



Vigyázz!

A fűtőelemen felgyülemlt vízkő és a belső tartályban lévő iszap a fűtőberendezés károsodásához vezethet, és a garanciális szervizelés megtagadására ad okot.

A rendszeres karbantartás megelőző intézkedés, és nem tartozik a garancia hatálya alá.

A nyomáscsökkentő készüléket rendszeresen ellenőrizni kell vízkőtelenítés szempontjából. Kapcsolókat, aljzatokat és lámpákat nem szabad zárt térben elhelyezni. A biztonsági

területen kapcsolót telepíteni tilos, de földelést lehet szerelni. A kazánt a testen kívül kell felszerelni, hogy ne legyen kitéve vízszugárnak. A kazán biztonságos működéséhez megfelelő osztályú automata gépet kell beépíteni.

A napi használatához ajánlott a kazánt bekapcsolva tartani, mivel a termosztát csak akkor kapcsolja be a fűtést, ha a beállított hőmérséklet fenntartása szükséges. Rendszeresen javíttassa vízmelegítőjét egy hivatalos szervizközpontban.



Soha ne távolítsa el a bojler, fedél nélkül első leválasztás a tápfeszültség.

Szállítás és tárolás

A vízmelegítők a gyártó csomagolásában szállíthatók minden fedett szállítással, az ilyen típusú szállításra érvényes áruszállításra vonatkozó szabályok szerint. Szállítási körülmények mínusz 50 és plusz 50°C közötti hőmérsékleten és relatív páratartalom mellett 80% – ig plusz 25°C hőmérsékleten).

A szállítás során ki kell zárni a vízmelegítővel ellátott csomagok esetleges ütközését és mozgását a jármű belsejében. A szállítást és rakodást a csomagoláson feltüntetett kezelési jelek szerint kell elvégezni. A vízmelegítőket a gyártó csomagolásában kell tárolni plusz 1°C és plusz 40°C közötti hőmérsékleti viszonyok között, és relatív páratartalom mellet akár 80% 25°C-on).

Újrahasznosítás



A lejárt készüléket nem szabad a háztartási hulladékkal együtt (2012/19/EU).

Garancia

A jótállási szolgáltatás szerint történik a meghatározott feltételek a "Garancia" című részhez.

Garancia:

- Jótállási időszak a napirendi pont két évvel a vásárlás dátuma. Ha bármilyen hiba miatt előforduló hibák anyagok és/vagy a kivitelezés során ez a két évig tartó jótállási időszak alatt, a elemet kell javítani vagy ki kell cserélni.
- Ingyenes tartási vagy csere lehetséges,

csak abban az esetben, ha meggyőző bizonyíték áll rendelkezésre, például egy szelvényt, ami megerősíti, hogy az a nap, amikor a szolgáltatás kérték, a garanciális időn belül.

- A garancia nem vonatkozik a termékek és/vagy a termékek egy részét, hogy vannak tantárgyak, hogy romlás tekinthető feláldozható árubeszerzés vagy ami üvegből vannak.
- A garancia érvényét veszti, ha a hiba által okozott kár keletkezett, amelyet nem rendeltetészerű használat, nem megfelelő karbantartás (például egy meghibásodás miatt bekövetkezett behatoló idegen tárgyak vagy folyadék), vagy ha a változtatásokat vagy javításokat végeztek személyek által a Gyártó által nem engedélyezett.
- A megfelelő használatát a termék, a felhasználónak meg kell szigorúan kövesse az összes szereplő utasításokat, meg is kell kerülni bármely művelet vagy a manipuláció le, mint a nem kívánt, vagy jelezte, így ebben a kézikönyvben.
- Ezek a szavatossági korlátozások nem érintik az ön törvényes jogait.

Támogatás:

The support during and after the warranty period is available in all countries where the product is officially distributed. Please contact your dealer for help.

Gyártás dátuma

A támogatás során, illetve azt követően a jótállási idő áll rendelkezésre minden országban, ahol a termék a hivatalosan terjesztett. Kérjük, forduljon a forgalmazóhoz segítségért:

SN XXXXXXXX XXXX XXXXXX XXXXX

a gyártás hónapja és éve

Ne törölje és ügyeljen a sorozatszám épségére az eszközön. A sorozatszám ellopott matrica elvesztése vagy megromlása megakadályozza a gyártási dátum helyreállítását, ha szükséges

Importőr:

Gyártó: CladSwiss AG,
Bahnhofstrasse 27, 6300 Zug, Svájc.
E-mail: info@cladswiss.com

Kínában készült.

Electrolux bejegyzett védjegye használt licence alapján, hogy az AB Electrolux (nyilvánosan működő részvénytársaság).

A gyártó fenntartja magának a jogot, hogy a tervezés, mind jellemzők a készülék.

Ez a kézikönyv is tartalmazhat technikai, illetve gépelési hibákat. Változások a műszaki jellemzők, választék van előzetes értesítés nélkül megváltozhatnak.

Követtünk el hibákat, de a gépelési hibák engedélyezhető a szöveg vagy numerikus jelöléseket.

Termék-tervezés, műszaki adatok eltérhetnek a képen a csomagoláson.

OBSAH

1. VARNOSTNA PRAVILA	37
2. DESTINACIJA	38
3. DODATKI	38
4. OBLIKOVANJE NAPRAVE	39
5. NADZORNA PLOŠČA	40
6. MONTAŽA GRELNIKA VODE	41
7. PRIKLJUČITEV NA VODOVODNO OMREŽJE	41
8. PRIKLJUČITEV NA ELEKTRIČNO OMREŽJE	42
9. OPERACIJA	42
10. VGRADNE MERE IN DIMENZIJE	42
11. RCD (NAPRAVA ZA PREOSTALI TOK)	42
12. TEHNIČNI PODATKI	43
13. NEGA IN VZDRŽEVANJE	44
14. ODPRAVLJANJE TEŽAV	44
15. RÉCYKLÁCIA	44
16. PREPRAVA A SKLADOVANIE	44
17. ZÁRUKA	44
18. DÁTUM VÝROBY	45

MYSLÍME NA VÁS

Ďakujeme, že ste si zakúpili spotrebič Electrolux. Vybrali ste si výrobok, za ktorým stoja desaťročia profesionálnych skúseností a inovácií. Je jedinečný a štýlový, bol vytvorený so starostlivosťou o vás. Preto si môžete byť istí, že kedykoľvek ho použijete, výsledky budú vždy vynikajúce. Vitajte v spoločnosti Electrolux!

Na našej webovej stránke môžete:



Odporúčania k výrobkom, používateľské príručky, informácie o údržbe:
<http://www.home-comfort.com/support/>



Pri predaji tohto zariadenia musí predajca vyplniť časť "Údaje o výrobku", ktorá sa nachádza na vnútornej strane zadnej strany obalu tejto príručky.

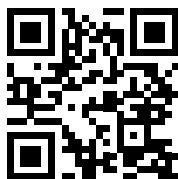

Označenie



A Upozornenie/Dôležité bezpečnostné informácie



Spoločné informácie a odporúčania

Záručný servis sa vykonáva podľa podmienok uvedených v časti "Záruka".

Poznámka:

V texte tejto príručky môže mať zásobníkový elektrický ohrievač vody technické názvy ako spotrebič, zariadenie atď.

Varnostna pravila



Opozorilo!

Ne uporabljajte prenosnih vtičnic. Nepravilna namestitve in uporaba električnega grelnika vode lahko povzroči nesreče ali materialno škodo.

- Električna vtičnica mora biti varno ozemljena. Nazivni tok vtičnice mora biti najmanj
- 10 A. Vtičnica in vtič morata biti vedno suha, da preprečite kratek stik v električnem sistemu.
- Stena, na katero je nameščen grelnik, mora biti načrtovana za obremenitev dvakratne skupne teže grelnika, napolnjenega z vodo.
- Na dovodu hladne vode je treba namestiti varnostni nepovratni ventil (glejte sliko 1).

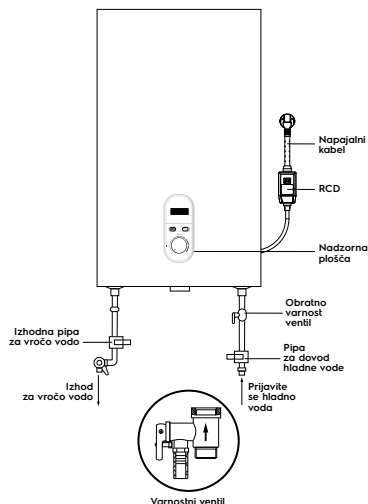

Slika. 1

- Ob prvi uporabi grelnika (ali prvi uporabi po vzdrževanju ali čiščenju) grelnika ne vklopite, dokler ni poln.
- Med polnjenjem grelnika je treba odpreti pipo za toplo vodo. Med polnjenjem rezervoarja odprite pipo za vročo vodo, da se zrak lahko sprosti. Ko je rezervoar napolnjen z vodo in voda teče iz pipe, lahko pipo zaprete.

- Med segrevanjem vode lahko iz odzračevalnega ventila varnostnega ventila priteče voda. To je normalno. V primeru večjega puščanja pa naj vzrok puščanja preveri servisni tehnik. Tlačni izhod nikakor ne sme biti oviran. V nasprotnem primeru lahko pride do okvare grelnika vode
- Na priključku za sprostitev tlaka varnostnega ventila (element 3 na sliki 5) V primeru odvajanja vode in odvajanja nadtlaka* namestite odtočno cev in jo speljite v kanalizacijo. Odtočna cev, priključena na tlačni izhod, mora biti obrnjena navzdol.
- Temperatura vode v grelniku vode lahko doseže do 75 °C. Da bi preprečili opekline, lahko temperaturo vode nastavite z mešalno pipo.

Odvajanje vode:

Če grelnika ne boste uporabljali dlje časa ali če se lahko temperatura v prostoru, kjer je nameščen, spusti pod 0 °C, ga popolnoma izpraznite. Odvodnjavanje se lahko izvede z varnostnim ventilom, pri čemer lahko pride do puščanja pod steblo ventila. Za odtok je lahko na voljo priključek za odcep z ventilom med ventilom in tulcem (element 1, slika 5).

Pred izpraznitvijo grelnika vode ne pozabite:

- Odklopite napajanje iz naprave.
- Prepričajte se, da ima voda v rezervoarju varno temperaturo.
- Zaprite dovod hladne vode v rezervoar tako, da zaprete zaporni ventil.
- Zaprite dovod tople in hladne vode.
- Ob prvi uporabi grelnika (ali prvi uporabi po vzdrževanju ali čiščenju) grelnika ne vklopite, dokler ni poln vodo v stanovanju.
- Odprite dovod tople vode na mešalniku, da se sprosti tlak v rezervoarju.
- Odprite zaporno pipo na spojniku na izhodu vroče vode iz grelnika vode (če je bil spojnik vgrajen), v nasprotnem primeru demontirajte priključno cev na izhodu grelnika vode.
- Odtočno cev (element 3 na sliki 5) priključite na zaporni ventil.
- Na priključku za dovod hladne vode v grelnik vode in jo usmerite v kanalizacijski sistem ali kamor voda odteka.
- Odprite zaporni ventil in počakajte, da voda popolnoma odteče.

*Voda sa pri zahrevani rozširuje, čo zvyšuje tlak v ohrievачi vody. Vždy používajte poistný ventil, aby ste zabránili poškodeniu ohrievачa vody.



Opozorilo!

Vgradnja priloženega varnostnega ventila je obvezna. Med varnostnim ventilom in ventilom ne namestite nobenega zapornega ventila in vhoda v rezervoar ter zamašite izpustno odprtino varnostnega ventila.

- Ne puščajte grelnika vode, napolnjenega z vodo, brez napajanja in ogrevanja vode v prostoru, kjer je temperatura lahko nižja od 0 °C.
- V primeru daljše odsotnosti, popravila, vzdrževalnih ali servisnih del na oskrbi z vodo je treba zapreti posamezne zaporne ventile na dovodu hladne vode in odvodu tople vode, grelnik pa izklopiti in odklopiti iz električnega omrežja, tako da izvlečete vtič iz vtičnice.
- Če je kateri koli del grelnika poškodovan, se za popravilo obrnite na serviserja. Uporabljajte samo rezervne dele, ki jih je dobavil proizvajalec.
- Naprava ni namenjena za uporabo osebam (vključno z otroki) z zmanjšanimi fizičnimi, senzoričnimi ali duševnimi sposobnostmi ali osebam s pomanjkanjem izkušenj in znanja, razen če so pod nadzorom ali poučene. Napravo mora uporabljati oseba, ki je odgovorna za svojo varnost. Otroci morajo biti pod nadzorom, da se ne igrajo z napravo.

Destinacija

Električni akumulacijski grelnik vode je namenjen ogrevanju hladne vode iz omrežja. Uporablja se izključno za vodo iz grelnika ni namenjena za pitje ali kuhanje.

Namestitev in prvi zagon grelnika mora opraviti usposobljen tehnik, ki je lahko odgovoren za pravilno namestitev in svetuje o uporabi grelnika.

Priključek mora biti skladen z veljavnimi standardi in predpisi.

Pred namestitvijo grelnika vode se prepričajte, da je ozemljitvena elektroda vtičnice pravilno ozemljena. Če manjka ozemljitvena elektroda Grelnik vode mora biti ozemljen z ločenim ozemljitvenim priključkom na ozemljitveno sponko na prirobnici grelnega elementa v vtičnici. Če ni ozemljitvene povezave, izdelka ne smete namestiti ali uporabljati.

Dodatki

Električni akumulacijski grelnik vode je opremljen z osnovnimi elementi za namestitev in priključitev. Komplet za grelnik vode vključuje:

- grelnik vode z napajalnim kablom—1 pc;
- varnostni ventil—1 pc;
- RCD z navodili za uporabo—1 pc;
- pritrdilna sidra za montažo. Za 30 l, 50 l—2 pcs; za 80 l, 100 l—4 pcs;
- uporabniški priročnik—1 pc;
- garancijska kartica (v priročniku)—1 pc.

Oblikovanje naprave

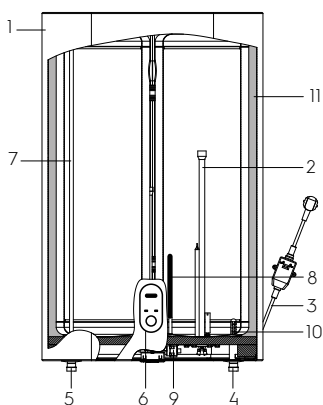

Slika. 2

1. Stanovanja
2. Ohišje suhega grelnega elementa
3. Napajalni kabel z RCD
4. Vhod hladne vode
5. Izhod za vročo vodo
6. Nadzorna plošča
7. Cev za dovod vroče vode
8. Horčiková anóda
9. Varnostni termostat
10. Cev za dovod hladne vode do rezervoarja (z difuzorjem)
11. Toplotna izolacija

Samodejni nadzor temperature vode:

Ko odprete pipo za toplo vodo na mešalnem ventilu na izhodu grelnika, vanj priteče hladna voda. Voda v rezervoarju se premeša in temperatura se zniža. Senzor termostata se odzove na padec temperature vode, ogrevalni element (grelec) pa se samodejno vklopi in segreje vodo na nastavljeno temperaturo. Ko temperatura doseže

nastavljeno vrednost, se grelni element samodejno izklopi.

Stopnje zaščite grelnika vode:

- zaščita pred pregrevanjem;
- zaščita pred previsokim hidravličnim tlakom.
- RCD (prekinjevalnik tokokroga z napako na zemlji).

Jekleni notranji rezervoarji so prevlečeni s posebnim zaščitnim premazom z najnaprednejšo metodo elektrostatičnega suhega emajliranja.

Lastnosti emajla:

- povečan oprijem in visoka duktilnost (kaljeno pri 850 °C);
- se pri temperaturnih spremembah širi ali krči v enakem razmerju kot stene notranjega rezervoarja, ne da bi pri tem nastale mikrorazpoke, ki bi lahko povzročile korozijo.

Grelnik vode je opremljen z magnezijevo anodo za dodatno zaščito notranjega rezervoarja pred korozijo. Suhi grelni element je nameščen v zaščitnem kovinskem ohišju, ki preprečuje neposreden stik med grelnim elementom in vodo ter tako preprečuje nastajanje vodnega kamna na grelnih elementih, kar povečuje njihovo življenjsko dobo.

Ovládaci panel

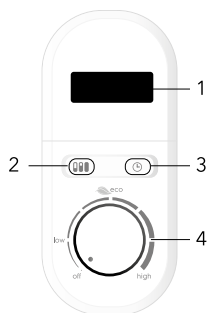

Slika. 3

1. Obrazovka
2. Tlačítko – Mikrospínač ovláda výkonové stupne - striedavým stlačením sa aktivujú režimy H1 (700 W), H2 (1300 W), H3 (2000 W), «nF». Pri vstupe do «nF» sa ďalšími stlačeniami tlačidla neprepína na iné režimy ohrevu, pre ukončenie tohto režimu je potrebné zmeniť polohu gombíka

a ohrievač sa automaticky prepne do režimu ohrevu H1. Na obrazovke sa zobrazí režim napájania a aktuálna teplota alebo režim «nF», alebo или alebo alebo .

Pät' sekúnd po výbere sa displej vráti do normálneho režimu.

Symbols «nF» blikajúce na displeji striedavo s teplotou vody v spotrebiči znamenajú, že režim «Proti zamrznutiu» Ak je ohrievač v pohotovostnom režime a teplota vody klesne pod +4 °C, aktivuje sa režim, aktivuje sa ohrev a symboly «nF» trvalo svieti. Keď teplota vody v zásobníku dosiahne +5 °C, režim «Proti zamrznutiu» prejde opäť do pohotovostného režimu, ohrev sa zastaví a na displeji striedavo blikajú symboly «nF» a teplota vody vo vnútri spotrebiča.

Symbols na displeji indikujú, že je režim aktívny «BST - Bacteria Stop Technology» (profesionálny antibakteriálny systém čistenia vody). V tomto režime sa voda v spotrebiči ohreje na teplotu 70 °C a udržiava sa na tejto úrovni po dobu 20 minút. Zabraňuje množeniu baktérií, ako je legionella, ktoré sa môžu množiť vo vode, pokiaľ sa spotrebič dlhšiu dobu nepoužíva.

3. Tlačítko aktivuje skôr nastavený časovač prípravy teplej vody. Na displeji sa na 5 sekúnd zobrazí čas, na ktorý je časovač nastavený, a ohrev vody sa vypne.

Na displeji sa zobrazuje aktuálny čas (pri zobrazení doby prípravy teplej vody dvojbodka medzi hodinami a minútami neblíká).

Opätovným stlačením tlačidla sa časovač deaktivuje a ohrievač pokračuje v normálnej prevádzke s predtým nastaveným vykurovacím výkonom. Na prípravu teplej vody je ohrev automaticky zapnutý vopred, v závislosti od objemu zásobníka a nastavenej teploty na prípravu teplej vody sa doba zapnutia ohrevu mení 1.

4. Nastavovací gombík teploty
 - off** – značka zodpovedá minimálnej teplote vody v ohrievači vody (vykurovanie vypnuté).
 - low** – značka zodpovedá minimálnej teplote ohrevu vody v ohrievači vody (zapnutý ohrev).
 - eco** – štítok ekologického režimu zodpovedá teplote ohrevu vody v ohrievači vody asi 50-55 °C.
 - high** – štítok vpravo zodpovedá maximálnej teplote vykurovacia voda v

ohrievači vody (75 °C).

Nastavenie aktuálneho času:

Stlačením pravého a ľavého tlačidla po 5 sekundách prepnete do režimu nastavenia času. čas, na displeji sa zobrazia blikajúce hodiny a minúty.

Ľavé tlačidlo nastavuje hodiny, 1 stlačenie +1 hodina, stlačením tlačidla sa hodiny zvyšujú o +1 hodinu každých 0,5 sekundy. Hodiny sa zobrazujú od 0 do 23;

Pravým tlačidlom nastavíte minúty, 1 stlačenie +1 minúta, stlačením tlačidla sa počet minút zvyšuje o +1 minútu každých 0,25 sekundy. Minúty sa zobrazujú od 0 do 59. 5 sekúnd po poslednom stlačení systém akceptuje nastavený čas a vráti sa do normálnej prevádzky. Po otočení gombíka systém prijme nastavený čas a prejde do režimu nastavenia teploty.

Nastavenie časovača:

Systém môže nastaviť dobu prípravy teplej vody na vopred nastavený čas v hodinách alebo minútach.

Nastavenie na hodiny alebo minúty:

Stlačením pravého tlačidla po 5 sekundách prejdete do režimu nastavenia času prípravy teplej vody, na displeji blikajú hodiny a minúty.

- Ľavé tlačidlo nastavuje hodiny, 1 stlačenie +1 hodina, stlačením tlačidla sa hodiny zvyšujú o +1 hodinu každých 0,5 sekundy. Hodiny sa zobrazujú od 0 do 23;
- Pravým tlačidlom nastavíte minúty, 1 stlačenie tlačidla +1 minúta, stlačením tlačidla sa počet minút zvyšuje o +1 minútu každých 0,25 sekundy. Hodiny sa zobrazujú od 0 do 59.

5 sekúnd po poslednom stlačení systém akceptuje nastavený čas a vráti sa do normálnej prevádzky. Opätovným stlačením pravého tlačidla aktivujete časovač (na displeji sa striedavo zobrazuje aktuálny čas a čas časovača).

Po otočení gombíka systém prijme nastavený čas a prejde do režimu nastavenia teploty. Časovač sa resetuje otočením gombíka do polohy off.

Nastavenie režimu «Proti zamrznutiu»

Keď je ohrievač pripojený k elektrickej sieti, stlačte tlačidlo voľby výkonu  a zvolte režim «Proti zamrznutiu». Počiatkové nastavenie je režim výkonu 1, jedným stlačením tlačidla sa aktivuje režim výkonu 2, dvojším stlačením tlačidla výkonu za sebou sa aktivuje režim

výkonu 3, trojitým stlačením tlačidla za sebou sa aktivuje režim výkonu «Proti zamrznutiu». Keď je aktivovaný režim «Proti zamrznutiu» zobrazí sa na displeji symbol «nF», ak teplota klesne na +4 °C, aktivuje sa režim výkonu 3 a voda sa ohreje na +5 °C. Keď voda v nádrži dosiahne +5 °C, vykurovacie telesá sa vypnú. Tento režim je aktívny iba vtedy, keď gombík teploty na ovládacom paneli nie je v krajnej ľavej polohe OFF (keď nie je kúrenie vypnuté). Ak chcete ukončiť režim «Proti zamrznutiu» otočte gombíkom teploty a okamžite sa aktivuje režim výkonu 1.

Nastavenie režimu «BST - Bacteria Stop Technology» (profesionálny antibakteriálny systém čistenia vody)

Pre vstup do tohto režimu musí užívateľ stlačiť a podržať tlačidlo voľby výkonu  po dobu troch sekúnd. Tento režim pracuje súbežne s režimami napájania 1, 2 a 3. Keď je tento režim aktívny, na obrazovke sa každé 3 sekundy na 1 sekundu rozsvieti symbol «Sc».

V intervaloch medzi symbolmi «Sc» sa na displeji zobrazuje aktuálna teplota vody v zásobníku. Tento režim sa aktivuje raz týždenne o tretej hodine ráno. Keď je režim aktívny, na displeji trvalo svieti «Sc».

Montáža grelnika vode

Prepričajte se, da je električni grelnik vode nameščen z originalnimi deli proizvajalca, ki lahko prenesejo težo napolnjenega grelnika vode. Grelnika ne pritujite na nosilec, dokler Ne prepričajte se, da je pritrilni element dobro pritrjen. V nasprotnem primeru se lahko električni grelnik vode prevrne.

Če vozilo odstranite s stene, se lahko poškoduje ali močno poškoduje.

Pri izbiri mest lukenj za pritrilne vijake se prepričajte, da sta obe strani sten kopalnice ali drugega prostora do ohišja grelnika vode je razmik najmanj.

Najmanjši odmik 0,2 m in vsaj 0,5 m na strani priključka cevi, da se po potrebi omogoči dostop za vzdrževalna dela.

Če se grelnik napaja neposredno iz vodnjakov, vodnjakov ali vodnih stolpov, je treba uporabiti grobi filter za hladno vodo, ki vstopa v grelnik. Grobi filter lahko kupite v specializiranih trgovinah. Če grobi filter ni nameščen, garancija za izdelek ne velja. Električni grelnik vode mora biti nameščen na trdno navpično površino (steno). Namestitev grelnikov vode GLD EEC je zelo olajšana, saj jih lahko namestite navpično ali vodoravno

kjer koli v vašem domu, v ogrevanem (!) prostoru. Priporočljivo je, da grelnik namestite čim bližje mestu, kjer se uporablja topla voda, saj krajša kot je dolžina cevi, manj toplote se izgubi. Kot je prikazano na sliki 5. Če je grelnik nameščen ob steni, pustite priporočeni prostor za vzdrževanje. Ne nameščajte grelnika na vodoravno površino in se ujemajo s tlemi. Po izbiri mesta montaže poiščite mesta za dva pritrdilna vijaka s kavlji (odvisno od specifikacij izbranega izdelka). V steno naredite dve luknji zahtevane globine, ki ustreza velikosti pritrdilnih vijakov, vstavite vijaka, zavrtite kavelj navzgor, trdno privijte matice in nanj namestite električni grelnik vode (glejte sliko 4). Če je kopalnica premajhna za grelnik, ga lahko namestite v kateri koli drugi prostor, zaščiten pred neposredno sončno svetlobo in dežjem.

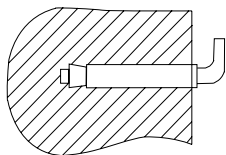

Slika 4. Pritrdilno sidro za montažo.

Priključitev na vodovodno omrežje

Grelnik je priključen na vodovodno omrežje s cevmi G1/2.



Opozorilo!

Za namestitev gibljive cevi in varnostnega ventila ni priporočljivo uporabljati dodatnih materialov, ki niso vključeni v obseg dobave grelnika. Spojna matica gibljive cevi ima gumijasto tesnilo, ki zagotavlja tesno povezavo med cevjo in varnostnim ventilom. Pri zategovanju se izogibajte nenadnim sunkom in omejite zategovalni moment na 25-30 N*m.

Da bi se izognili puščanju pri povezovanju cevovodov, uporabite priložena gumijasta tesnila za zatesnitev koncev vijajčnih priključkov. Če želite vzpostaviti sistem za oskrbo z vodo za več vodovodnih točk, uporabite metodo priključitve (glejte sliko 5).

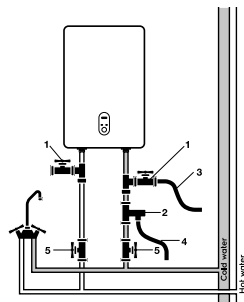

Slika. 5

1. Tice
2. Varnostni ventil
3. Odvodna cev
4. Odočna cev
5. Ventili



Opozorilo!

Če je naprava nameščena vodoravno, morajo biti cevi za dovod vode na levi strani, namestitev napajalnih cevi na desni strani ni dovoljena!

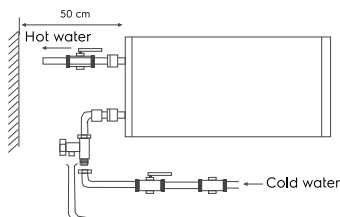

Slika. 6

Priključitev na električno omrežje

Vsi akumulacijski grelniki vode serije GLD EEC so zasnovani za priključitev na enofazno omrežno napajanje 230 V. Pred priključitvijo preverite, ali omrežna napetost na mestu priključitve ustreza vrednostim, navedenim na tipski tablici naprave. Pri namestitvi grelnika upoštevajte veljavne predpise o električni varnosti. Pri namestitvi grelnika vode v kopalnico ali stranišče upoštevajte omejitve glede prepovedanih in zaščitne prostornine (prostori).

Prepovedana prostornina - je prostor, omejen s tangencialnimi in vertikalnimi ravninami glede na zunanje robove kopalne kadi, stranišča ali tuš kabine in ravnina

nad njima ali nad tlemi, če je vodovodna napeljava pritrjena na tla, na višini 2,25 metra.

Zaščitni prostor – je prostor, katerega vodoravne ravnine sovpadajo z ravninami prepovedanega prostora in katerega navpične ravnine so 1 meter oddaljene od ustreznih ravnin prepovedanega prostora.

Izračunani podatki za baker

Izbira preseka kabla (žice) glede na moč in dolžino iz bakra, $U = 230\text{ V}$, enofazno.

R, kW	1	2	3	3,5	4	6	8
I, A	4,5	9,1	13,6	15,9	18,2	27,3	36,4
Zastavene Káblové žily, mm ²	1	1	1,5	2,5	2,5	4	6
Maximálna prípusná dĺžka kábla so špecifikovaným prierezom, m	34,6	17,3	17,3	24,7	21,6	23	27

Operacija

Polnjenje z vodo

Za popolno napolnitev rezervoarja z vodo je potrebno:

- odprite pipo za vročo vodo na pipi;
- Odprite vodni ventil na grelniku vode;
- počakajte, da iz pipe priteče voda;
- zaprite pipo za vročo vodo na pipi in se prepričajte, da ne pušča.

Če iz pipe za toplo vodo teče voda, je rezervoar poln vode. Šele nato lahko rezervoar priključite na električno omrežje. V primeru negotovosti glede tega, ali obstaja vode v grelniku vode, ga ne priključite na električno omrežje.

Priključitev na električno omrežje



Pazite!

Napravo priključite na električno omrežje šele, ko jo napolnite z vodo (v nasprotnem primeru lahko grelni element pregoreva in poškoduje napravo).

Zapojte ohrevič vodo do elektrickej zásuvky a na paneli sa rozsvieti kontrolka. To znamená, že je ohrevič vodu zapnutý a že je dodávaný prúd. Pomocou regulátora teploty ohrevu nastavte požadovaný stupeň ohrevu vody od nízkeho po vysoký. Ohrev vody sa automaticky vypne po dosiahnutí nastavenej

teploty a automaticky sa zapne pre opätovný ohrev. Keď voda dosiahne nastavenú teplotu, ohrev sa zastaví.

Vgradne mere in dimenzije

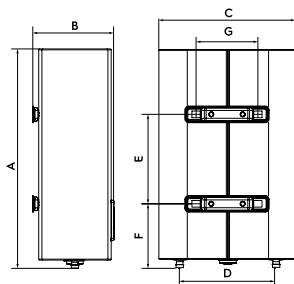

Slika. 7

Možnosť/ Model	EWH 30 GLD EEC	EWH 50 GLD EEC	EWH 80 GLD EEC	EWH 100 GLD EEC
A, mm	635	970	920	1135
B, mm	250	250	333	333
C, mm	435	435	555	555
D, mm	360	360	430	430
E, mm	280	550	430	600
F, mm	201	201	267	267
G, mm	197	197	197	197

RCD (naprava za preostali tok)

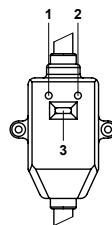

Slika. 8

- 100% prevencia úrazu elektrickým prúdom.
- Pri priključitvi električnega baterijskega grelnika za toplo vodo za gospodinjstvo upoštevajte navodila za namestitvev.
- indikator napajanja (1) sveti, če ni nameščen zaščitni stikalo.
- Pritisnite gumb TEST (2), da preizkusite

RCD. Indikátor napajanja (1) se deaktivira.

- Pritisnite gumb (3), da ponastavite RCD.

Tehnični podatki

Možnost/Model	EWH 30 GLD EEC	EWH 50 GLD EEC	EWH 80 GLD EEC	EWH 100 GLD EEC
Nazivna (uporabna) prostornina, l	25	41	65	80
Nazivna moč, W	2000 (700+1300)			
Nazivna napetost, V-Hz	230-50			
Nazivni tok, A	8.7			
Najnižji tlak vode, bar	80 000 (0,8)			
Najvišji tlak vode, bar*	600 000 (6)			
Maksimalna temperatura vode, °C	75			
Čas segrevanja od 10 do 75 °C**, min.	57	93	148	182
Zaščita pred električnim	I			
Zaščita pred vlago	IPX4			
Trieda energetske učinkovitosti ***	B	C	C	C
Dimenzije uređaj (Š×V×D), mm	435×635×260	435×970×260	555×920×350	555×1135×350
Dimenzije pakovanja (Š×V×D), mm	680×485×280	1010×485×280	970×605×362	1185×605×362
Neto težina, kg	16.0	23.0	28.5	34.0
Bruto težina, kg	17.9	25.2	31.4	37.0

* Pri najvišjem tlaku se presežni tlak sprosti skozi varnostni ventil. Če tlak v vodovodnem omrežju presega 6 barov (nazivni delovni tlak), je treba vgraditi reducični ventil.

** Čas segrevanja je naveden pri polni grelni moči in temelji na idealnih okoljskih pogojih. Proizvajalec si pridržuje pravico do sprememb.

*** Energetska učinkovitost, izračunana za vertikalno namestitve. Proizvajalec si pridržuje pravico do sprememb.

Odpriavljanje težav

Zavrnitev	Razlogi	Rešitev
Indikator vykurovanja vupnutý	Vypla sa prúdová ochrana RCD.	Otestujte RCD stlačením tlačidla "test". Ak prúdový chránič prejde testom, stlačte resetovacie tlačidlo (3). Ak test zlyhá, obráťte sa na pracovníkov údržby, aby vykonali opravu (viď obr. 8).
Voda nepochádza z vodovodného ventilu	<ol style="list-style-type: none"> 1. Prívod vody cez prívod vody je vupnutý 2. Tlak vody je príliš nízky 3. Ventil prívodu vody je zatvorený 	<ol style="list-style-type: none"> 1. Počakajte, kým sa obnoví dodávka vody 2. Ohrievač vody použite, keď tlak vody opäť stúpane 3. Otvorte ventil prívodu vody
Teplota prívodu teplej vody presahuje prípustnú hodnotu 75 °C.	<p>Porucha systému regulácie teploty.</p> <p>Vykurovanie nemožno vupnúť.</p>	<ol style="list-style-type: none"> 1. Ohrievač vody musí byť okamžite odpojený od elektrickej siete. 2. Obráťte sa na servisného technika, aby vykonali opravu.
Na displeji sa zobrazí chyba E1 ((pri spotrebiči s displejom) alebo bliká červená kontrolka (pri spotrebiči bez displeja), nedochádza k ohrevu	<p>Kúrenie nie je zapnuté</p> <p>Termostat je poškodený.</p> <p>Grelní element je poškodený.</p> <p>Okvarjena elektronská plošča.</p>	<ol style="list-style-type: none"> 1. Skontrolujte, či je zástrčka pevne zasunutá do zásuvky. 2. Zvyšte teplotu ohrevu. 3. Obrňte se na servisného tehniku

Nega in vzdrževanje



Opozorilo!

Pred servisiranjem grelnik vode vedno izključite iz električnega omrežja.

Grelnik ne potrebuje dodatnega vzdrževanja. Občasno obrišite ohišje z mehko krpo ali vlažno gobo, da preprečite poškodbe ohišja grelnika.

Ne uporabljajte ostrih kemikalij je titanova palica in zagotavlja zaščito pred korozijo, kadar koli je grelnik vode priključen na električno omrežje.

Na zaščitenje dlje životnosti a zachovanie platnej záruky na vnútornú nádrž na vodu obsahujúcu je potrebné najneskôr do jedného roka od začiatku prevádzky vykonať údržbu kvalifikovaným odborníkom, ktorá by mala obsahovať povinnú kontrolu prítomnosti vodného kameňa na vykurovacom telesa a vnútornej dutine nádrže na vodu a tiež stav horčíkovej anódy. V prípade silného opotrebenia musí byť horčíková anóda vymenená. Záruka na nádobu na vodu a vykurovacie teleso v prípade opotrebovanej anódy (zostatkový objem menší ako 30% originálu) je neplatná. Na základe výsledkov kontroly ohrievača vody pri prvej údržbe je stanovená frekvencia pravidelnej údržby, ktorú je potrebné dodržiavať po celú dobu prevádzky zariadenia.

Grelni element (Suchý TEH)

Suhi grelni element je zasnovan za ogrevanje vode v notranjem rezervoarju s pretvarjanjem električne energije v toploto. Nastajanje vodnega kamna (vodnega kamna) na njegovi površini lahko povzroči slab prenos toplote, pregrevanje in prezgodnjo odpoved grelnega elementa. Redno pregledujte in po potrebi odstranite vodni kamen z njegove površine s sredstvom za odstranjevanje vodnega kamna. Garancija za grelni element je neveljavna, če je izpolnjen eden ali več od naslednjih pogojev:

- trdota vode presega 25 °F,
- Plast vodnega kamna na površini grelnega elementa je debelejša od 5 mm.



Pazite!

Nabiranje vodnega kamna na grelnem elementu in usedline v notranjem rezervoarju lahko povzroči poškodbe grelnika in je

razlog za zavrnitev garancijskega servisa. Redno vzdrževanje je preventivni ukrep in ni zajeto v garanciji.

Napravo za razbremenitev tlaka je treba redno preverjati glede dekalifikacije. Stikala, vtičnice in svetilke se ne smejo namestiti v zaprtem prostoru. V varnostnem območju je prepovedana namestitev stikal, lahko pa namestite ozemljitvene povezave. Kotel mora biti nameščen zunaj telesa, tako da ni izpostavljen curkom vode. Za varno delovanje kotla mora biti nameščen avtomatski stroj ustreznega razreda. Za vsakodnevno uporabo je priporočljivo, da kotel ostane prižgan, saj termostat vklopi ogrevanje le takrat, ko je treba vzdrževati nastavljeno temperaturo.

Vaš grelnik vode naj redno servisira pooblaščen servis.



Nikoli ne odstranjujte pokrova grelnika, ne da bi ga prej odklopili od električnega napajanja.

Preprava a skladovanje

Ohrievače vody v obale výrobcu je možné prepravovať všetkými druhmi krytých prepráv podľa pravidiel prepravy tovaru platné pre tento druh prepravy. Podmienky prepravy pri teplote od mínus 50 do plus 50 °C a pri relatívnej vlhkosti vzduchu do 80% pri plus 25 °C Počas prepravy musí byť vylúčený akýkoľvek možný náraz a pohyb balíkov s ohrievačmi vody vo vnútri vozidla. Prepravujte a skladujte v súlade s manipulačnými značkami vyznačenými na obale. Ohrievače vody musia byť skladované v obale výrobcu za podmienok skladovania od +1 °C do +40 °C a relatívnej vlhkosti vzduchu do 80% pri 25 °C).

Recyklácia



Spotřebič s uplynutou dobou životnosti nemožno likvidovať spolu s domovým odpadom (2012/19/EÚ).

Záruka

JZáručný servis sa vykonáva podľa podmienky uvedené v časti "Záruka".

Záruka:

- Záručná doba na výrobok je dva roky od dátumu nákupu. Ak sa počas tejto dvojročnej záručnej lehoty vyskytnú akékoľvek závady spôsobené chybami materiálu a/alebo spracovania, položka by mala byť opravená alebo vymenená.
- Bezplatná údržba alebo výmena je možná len v prípade, že sa predloží presvedčivý dôkaz, napríklad ústrižok, ktorý potvrdzuje, že deň, kedy sa požaduje servis, je v záručnej dobe.
- Záruka sa nevzťahuje na výrobky a/alebo časti výrobku, ktoré podliehajú poškodeniu, môžu sa považovať za spotrebný materiál alebo sú vyrobené zo skla.
- Záruka zaniká, ak je závada spôsobená poškodením v dôsledku nesprávneho používania, nedostatočnej údržby (napríklad porucha vznikla v dôsledku vniknutia cudzích predmetov alebo kvapalín) alebo ak zmeny alebo opravy vykonali osoby, ktoré nie sú oprávnené výrobcom.
- Pre správne používanie výrobku musí používateľ striktne dodržiavať všetky pokyny uvedené v návode na obsluhu a musí sa tiež vyvarovať akejkolvek činnosti alebo manipulácie opísanej ako nežiaduce alebo uvedené v tejto príručke.
- Tieto obmedzenia záruky nemajú vplyv na vaše zákonné práva

Podpora:

Podpora počas záručnej doby a po jej skončení je k dispozícii vo všetkých krajinách, v ktorých je výrobok oficiálne distribuovaný. O pomoc požiadajte svojho predajcu.

Dátum výroby

Dátum výroby je uvedený na nálepke na tele spotrebiča a je tiež zakódovaný v kóde 128. Dátum výroby sa určuje takto:

SN XXXXXXX XXXX XXXXXX XXXXX

mesiac a rok výroby

Neodstraňujte a uchovávajte sériové číslo na tele zariadenia. Ak sa nálepka so sériovým číslom stratí alebo poškodí, nebude možné v prípade potreby obnoviť dátum výroby.

Dovozca:

Výrobca: CladSwiss AG,
Bahnhofstrasse 27, 6300 Zug, Švajčiarsko.
E-mail: info@cladswiss.com

Vyrobené v ČĽR.

Electrolux je registrovaná ochranná známka používaná na základe licencie spoločnosti AB Electrolux (publ.).

Výrobca si vyhradzuje právo na úpravu konštrukcie a vlastností zariadenia. Táto príručka môže obsahovať technické a tlačové chyby. Zmeny technických charakteristik a sortimentu sa môžu zmeniť bez predchádzajúceho upozornenia.

V textoch a číselných údajoch sú prípustné chyby a preklepy. Dizajn a technické údaje výrobku sa môžu líšiť od údajov na obale. Podrobnejšie informácie vám poskytne predajný konzultant.

VSEBINA

1. SIGURNOSNE MJERE.....	47
2. CIELOVÁ DESTINÁCIA	48
3. PRÍSLUŠENSTVO	48
4. OBLIKOVANJE NAPRAVE.....	48
5. OVLÁDACÍ PANEL	49
6. MONTÁŽ OHRIEVAČA VODY.....	50
7. PRIPOJENIE NA VODOVODNÚ SIET'.....	51
8. PRIPOJENIE K ELEKTRICKEJ SIETI.....	51
9. OPERÁCIA	52
10. VGRADNE MERE IN DIMENZIJE	52
11. RCD (PRÚDOVÝ CHRÁNIČ).....	52
12. SPECIFIKACIJE.....	53
13. RIEŠENIE PROBLÉMOV.....	53
14. STAROSTLIVOSŤ A ÚDRŽBA	54
15. ODLAGANJE	54
16. PREVOZ IN SKLADIŠČENJE	54
17. GARANCIJSKE OBVEZNOSTI.....	54
18. DATUM IZDELAVE.....	55

MISLIMO O VAS

Zahvaljujemo se vam za nakup Electrolux naprave. Ste izbrali izdelek, backed za desetletjih poklicnih izkušenj in inovacij.

Edinstveno in elegantno, to je bil ustvarjen s skrbeti za vas. Zato, kadar ga uporabljate, ste lahko prepričani, da bodo rezultati vedno odlično.

Dobrodošli Electrolux!

Na naši spletni strani boste lahko::



Našli izdelke priporočil, navodil za uporabo, vzdrževanje, informacije:
<http://www.home-comfort.com/support/>

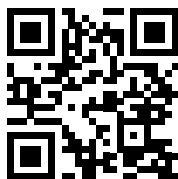

medtem Ko prodaja te naprave, prodajalec mora izpolniti "podrobnosti" oddelek, ki se nahaja v notranjosti hrbtni strani tega navodila.

**Oznaka**

A Pozor/Pomembne varnostne informacije



Skupne podatke in priporočila

Garancijski servis se izvaja v skladu s pogoji, opredeljeni v "Garancija" oddelek.

Opomba:

V besedilo teh navodilih za shranjevanje električni bojler ima lahko take tehnične imena kot napravo, napravo, itd.

Varnostna pravila



Varovanie!

Nepoužívajte prenosné zásuvky. Nesprávna inštalácia a používanie elektrického ohrievača vody môže viesť k nehodám alebo poškodeniu majetku.

- Zásuvka musí byť bezpečne uzemnená. Menovitý prúd zásuvky musí byť minimálne 10 A. Zásuvka a zástrčka musia byť vždy suché, aby sa zabránilo skratu v elektrickom systéme.
- Stena, na ktorej je ohrievač nainštalovaný, musí byť navrhnutá na zaťaženie dvojnásobkom celkovej hmotnosti ohrievača naplneného vodou.
- Na prívode studenej vody by mal byť nainštalovaný bezpečnostný spätný ventil (pozri obr. 1).

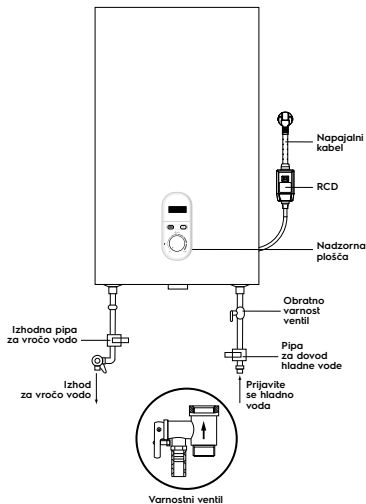

Obr. 1

- Počas plnenia ohrievača by mal byť otvorený kohútik teplej vody. Počas plnenia nádrže otvorte kohútik s horúcou vodou, aby mohol uniknúť vzduch. Hneď ako je nádrž naplnená vodou a z kohútika tečie voda, môžete kohútik zatvoriť.
- Počas ohrevu vody môže z poistného ventilu vytekať voda. To je normálne. V prípade veľkých únikov však nechajte

príčinu úniku skontrolovať servisným technikom. Tlakový výstup nesmie byť za žiadnych okolností zablokovaný; V opačnom prípade môže dôjsť k poruche ohrievača vody.

- Na vypúšťacom otvore pretlakového ventilu (položka 3 na obr. 5) Nainštalujte odtokovú rúru a odvedte ju do kanalizácie v prípade odtoku vody a pretlaku*. Odtokové potrubie pripojené k tlakovému výstupu musí smerovať nadol.
- Teplota vody v ohrievači vody môže dosiahnuť až 75 °C. Aby ste zabránili obareniu, môžete teplotu vody nastaviť pomocou zmiešavacej batérie.

Vypúšťanie vody:

Ohrievač úplne vypustite, ak sa nebude dlhší čas používať alebo ak teplota v miestnosti, kde je nainštalovaný, môže klesnúť pod 0 °C.

Vypúšťanie sa môže vykonávať pomocou poistného ventilu a pod driekom ventilu môže dochádzať k úniku.

Pre odtok môže byť k dispozícii odbočná tvarovka s ventilom medzi ventilom a objímkou (položka 1, obr. 5).

Pred vypustením ohrievača vody nezabudnite:

- Odpojte napájanie od spotrebiča.
- Uistite sa, že voda v nádrži má bezpečnú teplotu.
- Uzatvorením uzatváracieho ventilu uzavrite prívod studenej vody do nádrže.
- Uzavrite prívod teplej a studenej vody do bytu.
- Pri prvom použití ohrievača (alebo pri prvom použití po údržbe alebo čistení) nezapínajte ohrievač, kým nie je naplnený.
- Otvorte prívod teplej vody na zmiešavači, aby sa uvoľnil tlak v nádrži.
- Otvorte uzatvárací kohút na odbočke na výstupe teplej vody z ohrievača vody (ak bola odbočka namontovaná),
- V opačnom prípade demontujte pripojovacie potrubie na výstupe z ohrievača vody.
- Pripojte vypúšťacu hadicu (položka 3 na obr. 5) k uzatváraciemu ventilu.
- Na odbočke na prívode studenej vody do ohrievača vody a nasmerujte ju do kanalizácie alebo tam, kde voda odtekať.
- Otvorte uzatvárací ventil a počkajte, kým sa voda úplne vypustí

*Voda se při segrevanju razširi, kar poveča tlak v grelniku vode. Vedno uporabite varnostni ventil, da prepreči poškodbe grelnika vode.



Varovanie!

Inštalácia dodaného bezpečnostného ventilu je povinná. Medzi bezpečnostný ventil a potrubie neinštalujte žiadny uzatvárací ventil.

a prívodu do nádrže a zablokujte vypúšťací otvor poistného ventilu.

- Nenechávajte ohrievač vody naplnený vodou bez napájania a ohrievajúci vodu v miestnosti, kde môže byť teplota nižšia ako 0 °C.
- V prípade dlhodobej neprítomnosti, opravy, údržby alebo servisných prác na prívode vody sa musia uzavrieť jednotlivé uzatváracie ventily na prívode studenej vody a na výstupe teplej vody a ohrievač vody sa musí vypnúť a odpojiť od elektrickej siete vytažením zástrčky zo zásuvky.
- Ak je niektorá časť ohrievača poškodená, obráťte sa na servisného technika, aby ju opravil. Používajte len náhradné diely dodané výrobcom.
- Spotrebič nie je určený na používanie osobami (vrátane detí) so zníženými fyzickými, zmyslovými alebo duševnými schopnosťami alebo s nedostatkom skúseností a znalostí, pokiaľ nie sú pod dohľadom alebo nie sú poučené.
- Spotrebič musí používať osoba, ktorá je zodpovedná za svoju bezpečnosť. Deti musia byť pod dohľadom, aby sa so spotrebičom nehrali.

Cieľová destinácia

Elektrický zásobníkový ohrievač vody je určený na ohrev studenej vody dodávanej zo siete. Používa sa výlučne na vodu z ohrievača nie je určená na pitie ani varenie.

Inštaláciu a prvé uvedenie ohrievača do prevádzky musí vykonať kvalifikovaný technik, ktorý môže niesť zodpovednosť za správnu inštaláciu a poskytnúť poradenstvo o používaní ohrievača.

Pripojenie musí byť v súlade s platnými normami a predpismi.

Pred inštaláciou ohrievača vody sa uistite, že uzemňovacia elektróda zásuvky je správne uzemnená. Ak chyba uzemňovacia elektróda Ohrievač vody musí byť uzemnený samostatným uzemňovacím pripojením k uzemňovacej svorke na príruke ohrievača v

zásuvke. Ak neexistuje uzemnenie, výrobok sa nesmie inštalovať ani prevádzkovať.

Príslušenstvo

Elektrický zásobníkový ohrievač vody je kompletný so základnými prvkami na inštaláciu a pripojenie. Súprava ohrievača obsahuje:

- ohrievač vody s napájacím káblom – 1 pc
 - poistný ventil – 1 pc;
 - RCD s návodom na použitie – 1 pc;
 - upevňovacie kotvy na montáž.
- Pre 30 l, 50 l – 2 pcs; pre 80 l, 100 l – 4 pcs;
- používateľská príručka – 1 pc;
 - Záručná karta (v príručke) – 1 pc.

Oblikovanie naprave

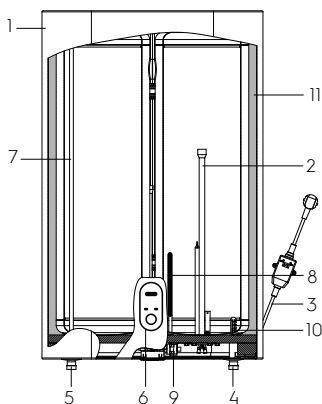

Obr. 2

1. Bývanie
2. Suché puzdro vykurovacieho telesa
3. Napájací kábel s prúdovým chráničom
4. Prívod studenej vody
5. Výstup horúcej vody
6. Ovládací panel
7. Prívodné potrubie teplej vody
8. Magnezijeva anoda
9. Bezpečnostný termostat
10. Prívodné potrubie studenej vody do nádrže (s difúzorom)
11. Tepelná izolácia

Automatická regulácia teploty vody:

Keď sa otvorí kohútik teplej vody na zmiešavacom ventilu na výstupe z ohrievača, začne prúdiť studená voda. Voda v nádrži sa premieša a teplota sa zníži. Snímač termostatu reaguje na pokles teploty vody

a vykurovacie teleso (vykurovací článok) sa automaticky zapne a ohreje vodu na nastavenú teplotu. Keď teplota dosiahne nastavenú hodnotu, vykurovacie teleso sa automaticky vypne.

Úrovně ochrany ohrievača vody:

- ochrana proti prehriatiu;
- ochrana proti nadmernému hydraulickému tlaku.
- Prúdový chránič (RCD – Ground fault circuit interrupter).

JVnútorne oceľové nádrže sú potiahnuté špeciálnou ochrannou vrstvou pomocou najmodernejšej metódy elektrostatického suchého smaltovania.

Vlastnosti smaltu:

- zvýšená prírnavosť a vysoká ťažnosť (vytvrdené pri 850 °C);
- sa pri zmenách teploty rozpína alebo zmršťuje v rovnakom pomere ako steny vnútornej nádrže bez toho, aby vznikali mikrotrhliny, ktoré by mohli viesť ku korózii.

Ohrievač vody je vybavený horčičkovou anódou na ďalšiu ochranu vnútornej nádrže pred koróziou. Suché vykurovacie teleso je umiestnené v ochrannom kovovom kryte, ktorý zabraňuje priamemu kontaktu vykurovacieho telesa s vodou, čím sa zabraňuje tvorbe vodného kameňa na vykurovacích telesách, čo zvyšuje ich životnosť a predlžuje ich životnosť.

Nadzorna plošča

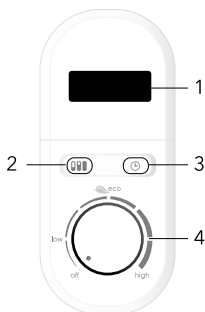

Obr. 3

1. Zaslón
2. Gumb – mikrostikalo krmili korake moči - izmenično pritiskanje vklopi načine H1 (700 W), H2 (1300 W), H3 (2000 W), «nF». Pri vnosu "nF" nadaljnji pritisk na tipko ne bo privedel do prehoda na

druge načine ogrevanja, za izhod iz tega načina je treba spremeniti položaj gumba regulatorja, medtem ko bo grelnik vode samodejno preklopil na način ogrevanja H1.

Zaslón prikazuje način napajanja in trenutno temperaturo ali način «nF», ali ali ali «nF».

Pet sekund po izbiri bo zaslon deloval normalno. Simboli "nF", ki na zaslonu utripajo izmenično s temperaturo vode v napravi, pomenijo, da je način «Proti zmrzovanju» v fazi čakanja in če voda v grelniku vode pade pod +4 °C, se aktivira način, vklopi se ogrevanje in simboli «nF» svetijo stalno. Ko dosežete temperaturo vode v rezervoarju +5 °C način «Proti zmrzovanju» se bo vrnil v stanje pripravljenosti, ogrevanje se bo ustavilo in na zaslonu bodo izmenično utripali simboli «nF» s temperaturo vode v napravi. Simboli na zaslonu pomenijo, da je vklopljen način «BST - Bacteria Stop Technology» (sistem profesionalnega antibakterijskega čiščenja vode). V tem načinu se voda v napravi segreje na temperaturo 70 °C in se na tej ravni zadrži 20 minut. Način omogoča zaustavitev razmnoževanja bakterij, kot je legionela, ki se razmnožujejo v vodi, ko naprave dlje časa ne uporabljate.

3. Gumb aktivira predhodno nastavljen časovnik priprave tople vode. Zaslon za 5 sekund prikazuje čas, za katerega je nastavljen časovnik in izklopi ogrevanje vode. Na zaslonu je prikazan trenutni čas (ko je prikazan čas priprave tople vode, dvopičje med urami in minutami ne utripa). S ponovnim pritiskom na tipko se časovnik izklopi, grelnik vode normalno deluje naprej na predhodno nastavljenem načinu ogrevanja.

Za pripravo tople vode se ogrevanje samodejno vklopi vnaprej, odvisno od prostornine zalogovnika in nastavljene temperature za pripravo tople vode se čas začetka ogrevanja spreminja.

4. Gumb za temperaturo **off** – oznaka ustreza minimalni temperaturi ogrevanja vode v grelniku vode (ogrevanje vklopljeno). **low** – oznaka ustreza minimalni temperaturi ogrevanja vode v grelniku vode (ogrevanje vklopljeno). **eco** – oznaka ekološkega načina ustreza temperaturi ogrevanja vode v grelniku vode približno 50-55 °C.

high – nalepka na desni ustreza najvišji temperaturi ogrevanje vode v bojlerju (75 °C).

Nastavitev trenutnega časa:

S pritiskom na desno in levo tipko po 5 sekundah preide v način nastavitve časa, na zaslonu se prikažejo utripajoče ure in minute. Levi gumb nastavi ure, 1 pritisk +1 uro, držanje gumba poveča uro za +1 uro vsake 0,5 sekunde. Ure so prikazane od 0 do 23; Desni gumb nastavi minute, 1 pritisk +1 minuta, držanje gumba poveča minute za +1 minuto vsakih 0,25 sekunde.

Minute so prikazane od 0 do 59.

5 sekund po zadnjem pritisku sistem sprejme nastavljeni čas in preide v normalno delovanje.

Ko obrnete gumb, sistem sprejme nastavljeni čas in vstopi v način nastavitve temperature.

Nastavitev časovnika:

Sistem lahko nastavi čas priprave tople vode na ure ali minute.

Nastavitev na ure ali minute:

S pritiskom na desno tipko po 5 sekundah vstopi v način nastavitve časa priprave tople vode, na zaslonu se prikažejo utripajoče ure in minute.

- Levi gumb nastavi ure, 1 pritisk +1 uro, držanje gumba poveča uro za +1 uro vsake 0,5 sekunde. Ure so prikazane od 0 do 23;
- Desni gumb nastavi minute, 1 pritisk +1 minuta, držanje gumba poveča minute za +1 minuto vsakih 0,25 sekunde. Ure so prikazane od 0 do 59.

5 sekund po zadnjem pritisku sistem sprejme nastavljeni čas in preide v normalno delovanje. Za vklop časovnika dodatno pritisnete desno tipko (na prikazovalniku se izmenjujeta trenutni čas in čas časovnika).

Ko obrnete gumb, sistem sprejme nastavljeni čas in vstopi v način nastavitve temperature. Ponastavitev časovnika se izvede z vrtenjem gumba v položaj off.

Nastavitev načina «Proti zmrzovanju»

Ko je bojler priključen na omrežje, pritisnite tipko za izbiro moči  in izberite način «Proti zmrzovanju». Na začetku je nastavljen način napajanja 1, enkratni pritisk na gumb vklopi način napajanja 2, dvakratni pritisk na gumb za vklop vklopi način napajanja 3, trikratni pritisk zaporedoma vklopi način «Proti zmrzovanju». Ko je način «Proti zmrzovanju» je aktiviran, se na zaslonu prikaže simbol «nF», če temperatura pade na +4 °C, se aktivira način moči 3 in voda se segreje na +5 °C. Ko voda v rezervoarju doseže +5°C, se grelni

elementi izklopijo. Ta način bo aktiven le, če gumb za nastavitve temperature na nadzorni plošči ni v skrajnem levem položaju OFF (ko bojler ni izklopljen). Za izhod iz načina «Proti zmrzovanju» obrniti morate gumb za nadzor temperature in način napajanja 1 se bo takoj vklopil.

Nastavitev načina «BST - Bacteria Stop Technology» (sistem profesionalne antibakterijske obdelave vode)

Za vstop v ta način mora uporabnik pritisniti in držati gumb za izbiro napajanja  tri sekunde. Ta način deluje vzporedno z načini moči 1, 2 in 3. Ko je ta način aktiviran, simboli «Sc» zasvetijo na zaslonu za 1 sekundo vsake 3 sekunde. V intervalih med prikazom simbolov «Sc» bo na zaslonu prikazana trenutna temperatura vode v rezervoarju. Ta način bo aktiviran ob 3. uri zjutraj enkrat na teden. Ko je način aktiven, je na zaslonu stalno prikazano «Sc».

Montáž ohrievača vody

Uistite sa, že elektrický ohrievač vody je nainštalovaný s použitím originálnych dielov dodaných výrobcom, ktoré unesú hmotnosť naplneného ohrievača vody. Ohrievač pripevnite na držiak až po Nezabezpečte, aby bol nástavec bezpečne upevnený. Inak by sa elektrický ohrievač vody mohol prevrátiť

Ak sa vozidlo odstráni zo steny, môže dôjsť k jeho poškodeniu alebo vážnemu poškodeniu. Pri výbere miesta pre upevňovacie skrutky dbajte na to, aby obe strany stien kúpeľne alebo v inej miestnosti je medzi ohrievačom vody a telesom ohrievača vody medzera najmenej

Minimálna vzdialenosť 0,2 m a aspoň 0,5 m na strane pripojenia potrubia, aby sa v prípade potreby uľahčil prístup na údržbárske práce. Ak je ohrievač napájaný priamo zo studni, vrtov alebo vodných veží, musí sa použiť hrubý filter pre studenú vodu vstupujúcu do ohrievača. Hrubý filter je možné zakúpiť v špecializovaných predajniach. Ak nie je nainštalovaný hrubý filter, záruka na výrobok neplatí.

Elektrický ohrievač vody musí byť nainštalovaný na pevnom zvislom povrchu (stene). Inštaláciu ohrievačov vody série GLD EEC výrazne uľahčuje možnosť inštalovať ich vertikálne alebo horizontálne kdekoľvek vo vašom dome, vo vykurovanej (!) miestnosti. Odporúča sa inštalovať ohrievač čo najbližšie k miestu, kde sa používa teplá voda, pretože čím je dĺžka potrubia kratšia, tým menej

tepla sa stráca. Ako je znázornené na obr. Ak je ohrievač nainštalovaný vodorovne, prírodné potrubia by mali byť umiestnené na pravej strane. Ak je ohrievač nainštalovaný vedľa steny, ponechajte odporúčany voľný priestor na údržbu 5. Po výbere miesta montáže vyhľadajte pozície pre dve upevňovacie skrutky s hákmi (v závislosti od špecifikácií vybraného výrobku). Do steny urobte dva otvory do požadovanej hĺbky zodpovedajúcej veľkosti upevňovacích skrutiek, vložte skrutky, otočte hák smerom nahor, pevne utiahnite matice a potom naň pripevnite elektrický ohrievač vody (pozri obrázok 4). Ak je kúpeľňa pre ohrievač príliš malá, možno ho nainštalovať v akejkoľvek inej miestnosti, chránenej pred priamym slnečným svetlom a dažďom.

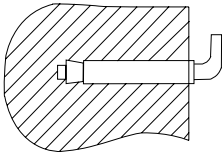

Obr. 4. Upevňovacia kotva na montáž.

Pripojenie na vodovodnú sieť

Ohrievač je pripojený k vodovodnej sieti pomocou potrubia G1/2.



Varovanie!

Na inštaláciu flexibilnej hadice a bezpečnostného ventilu sa neodporúča používať žiadne ďalšie materiály, ktoré nie sú súčasťou dodávky ohrievača. Spojovacia matica flexibilnej hadice má gumové tesnenie, ktoré zabezpečuje tesné spojenie medzi hadicou a bezpečnostným ventilom. Pri uťahovaní sa vyhnite náhlym trhavým silám a obmedzte uťahovací moment na 25-30 N*m.

Aby ste zabránili netesnostiam pri pripájaní potrubia, použite na koncoch skrutkových spojov dodané gumové priechodky. Ak chcete realizovať systém zásobovania vodou pre niekoľko odberných miest, použite metódu pripojenia (pozri obrázok 5).

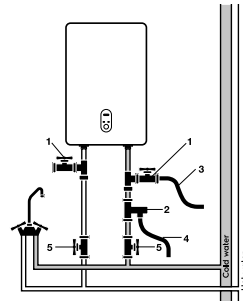

Obr. 5

1. Tričká
2. Prepúšťací ventil
3. Odvodňovacia rúrka
4. Vypúšťacia hadica
5. Ventily



Varovanie!

Ak je spotrebič nainštalovaný vodorovne, prírodné potrubie vody musí byť na ľavej strane, umiestnenie prírodných potrubí na pravej strane nie je povolené!

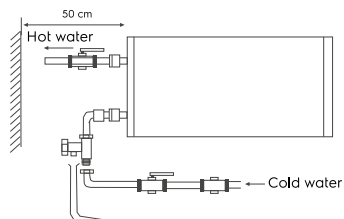

Obr. 6

Pripojenie k elektrickej sieti

Všetky zásobníkové ohrievače vody série GLD EEC sú určené na pripojenie na jednofázovú sieť 230 V. Pred pripojením skontrolujte, či sieťové napätie v mieste pripojenia zodpovedá hodnotám uvedeným na typovom štítku spotrebiča. Pri inštalácii ohrievača dodržiavajte platné elektrické bezpečnostné predpisy. Pri inštalácii ohrievača vody v kúpeľni alebo na WC dodržiavajte obmedzenia týkajúce sa zakázaných a ochranné objemy (medzery). **Zakázaný objem je priestor ohraničený - dotykovými a zvislými rovinami vo vzťahu k vonkajším okrajom vane, WC alebo**

sprchovacieho kúta. a rovinu nad nimi alebo nad podlahou, ak je inštalácia namontovaná na podlahe, vo výške 2,25 m..

Ochranný objem – je priestor, ktorého ohraničujúce vodorovné roviny sa zhodujú s rovinami zakázaného objemu a ktorého zvislé roviny sú vzdialené 1 meter od príslušných rovin zakázaného objemu.

Vypočítané údaje pre meď

Výber prierezu kábla (vodiča) podľa príkonu a dĺžky z medi, U = 230 V, jedna fáza.

R, kW	1	2	3	3,5	4	6	8
I, A	4,5	9,1	13,6	15,9	18,2	27,3	36,4
Prierez vodiča vedúceho prúd, mm ²	1	1	1,5	2,5	2,5	4	6
Maximálna prípustná dĺžka kábel v uvedenej polohe, m	34,6	17,3	17,3	24,7	21,6	23	27

Operácia

Naplnenie vodou

Na úplné naplnenie nádrže vodou je potrebné:

- otvorte kohútik s horúcou vodou na vodovodnej batérii;
- Otvorte ventil na prívod vody do ohrievača vody;
- počkajte, kým z kohútika potečie voda;
- zatvorte kohútik s horúcou vodou na batérii a skontrolujte, či nedochádza k úniku vody.

Ak z kohútika teplej vody tečie voda, zásobník je plný vody. Až potom je možné nádrž pripojiť k elektrickej sieti. V prípade neistoty, či existuje vody v ohrievači vody, neprípájajte ho k elektrickej sieti.

Pripojenie k elektrickej sieti



Dávajte si pozor!

K elektrickej sieti sa pripájajte až po naplnení vodou (inak môže dôjsť k prepáleniu vykurovacieho telesa a poškodeniu spotrebiča).

Príklučíte grelník vode v vtičnicu, nato pa zasvetí indikátor na plošči. To pomení,

da je grelník vode vklopjen in prejema električno energijo. Z regulatorjem temperature ogrevanja nastavite želeno stopnjo segrevanja vode od nizke do visoke. Ogrevanje vode se samodejno izklopi, ko je dosežena nastavljená temperatura in se samodejno vklopi za dogrevanje. Ko temperatura vode doseže nastavljenó temperaturo, se ogrevanje ustavi.

Vgradne mere in dimenzije

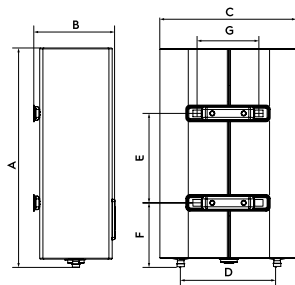

Obr. 7

Options/Model	EWH 30 GLD EEC	EWH 50 GLD EEC	EWH 80 GLD EEC	EWH 100 GLD EEC
A, mm	635	970	920	1135
B, mm	250	250	333	333
C, mm	435	435	555	555
D, mm	360	360	430	430
E, mm	280	550	430	600
F, mm	201	201	267	267
G, mm	197	197	197	197

RCD (prúdový chránič)

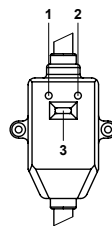

Obr. 8

- 100% preprečevanje električnega udara.
- Pri pripájaní elektrického batériového ohrievača teplej vody pre domácnosť

- postupujte podľa inštalračných pokynov.
- indikátor napájania (1) sa rozsvieti, ak nie je namontovaný prúdový chránič.
- Stlačením tlačidla TEST (2) otestujete prúdový chránič. Kontrolka napájania (1) sa deaktivuje.
- Stlačením tlačidla (3) vynulujete prúdový chránič.

Specifikacije

Options / Model	EWB 30 GLD EEC	EWB 50 GLD EEC	EWB 80 GLD EEC	EWB 100 GLD EEC
Nominálny (využitelný) objem, l	25	41	65	80
Menovitý výkon, W	2000 (700+1300)			
Menovité napätie, V-Hz	230-50			
Menovitý prúd, A	8.7			
Minimálny tlak vody, bar	80 000 (0,8)			
Maximálny tlak vody, bar*	600 000 (6)			
Čas ohrevu od 10 do 75 °C**, min.	75			
Ochrana pred úrazom elektrickým prúdom	57	93	148	182
Ochrana proti vlhkosti	I			
Zaščita pred vlago	IPX4			
Razred energijske učinkovitosti ***	B	C	C	C
Rozmery zariadenia (ŠxVxH), mm	435x635x260	435x970x260	555x920x350	555x1135x350
Rozmery balenia (ŠxVxH), mm	680x485x280	1010x485x280	970x605x362	1185x605x362
Čistá hmotnosť, kg	16.0	23.0	28.5	34.0
Hrubá hmotnosť, kg	17.9	25.2	31.4	37.0

* Pri maximálnom tlaku sa prebytočný tlak uvoľní cez poistný ventil. Ak tlak vo vodovodnej sieti prekročí 6 barov (menovitý pracovný tlak), musí sa nainštalovať redukčný ventil.

** Časy ohrevu sú uvedené pri plnom vykurovacom výkone a sú založené na ideálnych okolitých podmienkach. Výrobca si vyhradzuje právo na zmeny.

*** Energetická účinnosť vypočítaná pre vertikálnu inštaláciu. Výrobca si vyhradzuje právo na zmeny.

Riešenie problémov

Odmietnutia	Dôvody	Náprava
Kazalnik segrevanja je izklopljen	6. Sprožila se je zaščita RCD.	Preizkusite RCD s pritiskom na gumb "test". Če je RCD prestal test, pritisnite gumb za ponastavitev (3). Če test ne uspe, se obrnite na serviserja za popravilo (glejte sl. 8).
Voda ne prihaja iz pipe za toplo vodo	1. Dovod vode skozi vodo-vod je izklopljen 2. Tlak vode je prenizek 3. Vhodni ventil za vodo je zaprt	1. Počakajte, da se oskrba z vodo nadaljuje 2. Uporabite bojler, ko tlak vode spet naraste 3. Odprite dovodno pipo za vodo
Temperatura dovoda tople vode presega dovoljeno raven 75 ° C	Okvara sistema za nadzor temperature. Ogrevanje se ne izklopi.	1. Grelnik vode je treba takoj izklopiti iz omrežja 2. Za popravilo se obrnite na servis-erja.
Na zaslonu se prikaže napaka E1 (pri napravi z zaslonom) ali rdeči indikator utripa (pri napravi brez zaslona), ni gretja	Ogrevanje ni vklopljeno Termostat je poškodovan. Grelni element je poškodovan. Okvarjena elektronska ploščica.	1. Preverite, ali je vtič trdno vstavljen v vtičnico. 2. Povečajte temperaturo ogrevanja. 3. Obrnite se na servisnega tehnika

Starostlivosť a údržba



Varovanie!

Pred údržbou vždy odpojte ohrievač vody od elektrickej siete.

Ohrievač nevyžaduje ďalšiu údržbu. Z času na čas utrite kryt mäkkou handričkou alebo vlhkou špongiou, aby ste zabránili poškodeniu krytu ohrievača. Nepoužívajte drsné chemikálie.

Da bi zagotovili dlgo življenjsko dobo in ohranili veljavno garancijo za notranji rezervoar z vodo, je treba najpoznejše eno leto po začatku obratovanja opraviti vzdrževanje s strani usposobljenih strokovnjakov, ki mora vključevati obvezen pregled prisotnosti vodnega kamna na grelnem elementu in v notranjosti voline rezervoarja z vodo in tudi stanje magnezijeve anode. V primeru močne obrabe je treba magnezijevo anodo zamenjati. Garancija za posodo, ki vsebuje vodo in grelni element v primeru obrabljene anode (preostala prostornina manjša od 30% prvotne) je neveljavna.

Glede na rezultate pregleda grelnika vode, ko pri prvem vzdrževanju se določi pogostost rednega vzdrževanja, ki se ga je treba držati v celotnem obdobju delovanja naprave.

Vykurovacie teleso (Suha TEN)

Suché vykurovacie teleso je navrhnutý tak, aby ohrieval vodu vo vnútornom zásobníku premenou elektrickej energie na tepelnú. Tvorba vodného kameňa na jeho povrchu Vykurovacie teleso sa prehréje a predčasne zlyhá.

Pravidelne ho kontrolujte a v prípade potreby z neho odstráňte vodný kameň pomocou prípravku na odstraňovanie vodného kameňa:

- trdota vode presega 25 °F,
- Plast vodnega kamna na površini grelnega elementa je debelejša od 5 mm.



Dávajte si pozor!

Usadzovanie vodného kameňa na vykurovacom telese a kalu vo vnútornej nádrži môže viesť k poškodeniu ohrievača a je dôvodom na odmietnutie záručného servisu. Pravidelná údržba je preventívne opatrenie a nevzťahuje sa na ňu záruka. Odľahčovacie zariadenie sa musí pravidelne kontrolovať, aby sa zabezpečila jeho

správna funkčnosť pri odstraňovaní vápenatých usadenín.

Zariadenie na odľahčenie tlaku sa musí pravidelne kontrolovať na odvápenie. Vypínače, zásuvky a svietidlá sa nesmú inštalovať v uzavretom priestore. V bezpečnostnej oblasti je zakázané inštalovať spínače, ale môžete nainštalovať uzemnenie. Kotel musí byť inštalovaný mimo telesa tak, aby nebol vystavený prúdom vody. Pre bezpečnú prevádzku kotla musí byť nainštalovaný automatický stroj príslušnej triedy. Pre každodenné použitie sa odporúča nechať kotel zapnutý, nakoľko termostat zapína kúrenie len vtedy, keď je potrebné udržiavať nastavenú teplotu. Nechajte svoj ohrievač vody pravidelne opravovať v autorizovanom servisnom stredisku.



Nikdy neodstraňujte kryt ohrievača bez toho, aby ste ho predtým odpojili od napájania.

Prevoz in skladiščenje

Grelnike vode v embalaži proizvajalca lahko prevažamo z vsemi vrstami pokritega prevoza v skladu z pravila za prevoz blaga, ki veljajo za to vrsto prevoza. Pogoji prevoza pri temperaturi od minus 50 do plus 50 °C in pri relativni vlážnosti do 80 % pri plus 25 °C). Med prevozom je treba izključiti morebitne udarce in premike paketov z grelniki vode znotraj vozila. Transport in zlaganje skladno z znaki za ravnanje, navedenimi na embalaži. Grelnike vode je treba hraniti v embalaži proizvajalca v pogojih skladiščenja od +1 °C do +40 °C in relativne vlážnosti do 80 % pri 25 °C).

Odlaganje



— Odpadna naprava se ne sme odvréči skupaj z gospodinjstskimi odpadki (2012/19/EU).

Garancijske obveznosti

Garancijsko vzdrževanje se izvaja pod pogoji iz razdelka "Garancijske obveznosti".

Garancija:

- Za izdelek velja garancija v roku dveh let od dneva nakupa. V primeru, da v

dveletnem obdobju se bodo pojavile katerekoli okvare, nastale zaradi pomanjkljivosti materialov oz. izdelave, izdelek bo popravljen ali zamenjan.

- Brezplačno popravilo ali menjava je možna samo ob predložitvi utemeljenega dokazila, na primer računa, ki potrjuje, da popravilo je zahtevano v roku veljavnosti garancije.
- Garancija ne velja za izdelke oz. dele izdelkov, ki so obrabljeni, ki se po svoji naravi štejejo kot potrošni material ali izdelani iz stekla.
- Garancija ne velja, če okvara je bila povzročena zaradi neustrezne uporabe, slabega vzdrževanja (na primer okvara je nastala zaradi vstopanja v notranjost izdelka tujih predmetov ali tekočine) ali v primeru, da popravila oz. spremembe izvajale nepooblaščenec s strani Proizvajalca osebe.
- Za pravilno uporabo izdelka mora uporabnik dosledno upoštevati vsa vključena navodila. V uporabniškem priročniku se morate vzdržati kakršnih koli dejanj ali manipulacij, ki so opisane kot nezaželene ali ki so navedene v priročniku za uporabo.
- Te garancijske omejitve ne vplivajo na vaše zakonske pravice

Podpora:

Podpora med in po garancijskem obdobju je na voljo v vseh državah, kjer je izdelek uradno distribuiran. Za pomoč se obrnite na prodajalca.

Datum izdelave

Datum izdelave je naveden na nalepki na ohišju naprave ter šifriran v Code-128. Datum izdelave se lahko ugotovi na naslednji način:

SN XXXXXXXX XXXX XXXXXXXX XXXXX

mesec in leto izdelave

Ne brišite in ne hranite serijske številke v napravi. Če se nalepka s serijsko številko izgubi ali poškoduje, datuma proizvodnje ne bo mogoče obnoviti, če bo potrebno.

Uvoznik:

Proizvajalec: CladSwiss AG,
Bahnhofstrasse 27, 6300 Zug, Švica.
E-naslov: info@cladswiss.com

Naredili v LRK

Electrolux je registrirana blagovna znamka, ki se uporablja po licenci AB Electrolux (publ.).

Proizvajalec si pridržuje pravico do spremembe zasnove in lastnosti naprave.

V besedilu in številčnih oznakah so možne tehnične napake in tipkarske napake. Tehnične specifikacije in ponudba so lahko spremenjeni brez predhodnega obvestila.

Dovoljene so napake in napačni odpisi v besedilih in številkah.

Zasnova in tehnični podatki naprave se lahko razlikujejo od tistih, ki so prikazani na embalaži.

Za več podrobnosti se obrnite na prodajnega svetovalca.

СОДРЖИНА

1. БЕЗБЕДНОСНИ ПРОПИСИ	57
2. ЦЕЛ.....	58
3. ОПРЕМА.....	58
4. УРЕД ЗА УРЕД.....	58
5. КОНТРОЛЕН ПАНЕЛ.....	59
6. ИНСТАЛАЦИЈА НА БОЈЛЕР.....	60
7. ПОВРЗУВАЊЕДО ВОДОВОДОТ.....	61
8. ПОВРЗУВАЊЕДО ЕЛЕКТРИЧНАТА МРЕЖА.....	62
9. ЕКСПЛОАТАЦИЈА	62
10. ДИМЕНЗИИ ЗА ИНСТАЛАЦИЈАИ ДИМЕНЗИИ.....	62
11. RCD (УРЕД СО РЕЗИДУАЛНА СТРУЈА)	63
12. СПЕЦИФИКАЦИИ.....	64
13. РЕШАВАЊЕ ПРОБЛЕМИ.....	64
14. ГРИЖАИ ОДРЖУВАЊЕ.....	65
15. РЕЦИКЛИРАЊЕ	65
16. ТРАНСПОРТ И СКЛАДИРАЊЕ.....	65
17. ГАРАНТНИ ОБВРСКИ.....	66
18. ДАТУМ НА ПРОИЗВОДСТВО	66

НИЕ РАЗМИСЛУВАМЕ ЗА ВАС

Ви благодариме за купување на Electrolux апаратот. Сте ја одбрале производ, поткрепени со децении на професионално искуство и иновации.

Уникатен и стилски, тоа беше создадена со грижа за вас. Затоа, секогаш кога ќе го користите, можете да бидете сигурни дека резултатите секогаш ќе биде одличен.

Добредојдовте на Electrolux!

На нашиот сајт можете да:



Најдете производ препораки, упатства, одржување информации: <http://www.home-comfort.com/support/>

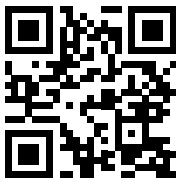

Додека продажба на овој уред, продавачот мора да ја пополни "детали за Производот" дел се наоѓа во внатрешноста на задната корица од овој прирачник.

**Претпазливост/Важни**

Безбедносни информации



З аеднички информации и препораки

Гаранција услуга се врши според условите утврдени во "Гаранција" дел.

Note:

Во текстот на ова упатство, складирање електричен бојлер може да имаат такви технички имиња како апарат, уред, итн.

Безбедносни прописи



Внимание!

Забрането е да се користат спрејови. Неправилна инсталација и работа на електричен бојлер може да доведе до несреќи или оштетување на имот.

- Сокетнапојувањето мора да биде безбедно заземјен. Номиналната струја на штекерот мора да биде најмалку десетА. Приклучокот и приклучокот мора секогаш да бидат суви за да се спречи кратоккожкокртки споеви во електричната мрежа.
- Сид,на кој е поставен бојлерот, мора да се пресмета тен за товар двојно поголем од вкупната тежина на бојлерот, наполнет нога со вода.
- На влезот за ладна вода треба да се инсталира безбедносен вентил (види слика 1).
-

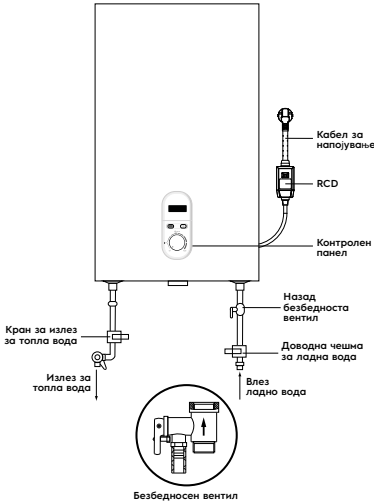

Фиг. 1

- При полнење на резервоарот за бојлер, отворете го вентилот за топла вода за да се ослободи воздух. Штом резервоарот се наполни со вода и вода тече од славината, славината може да се затвори.
- За време на загревањето на водата од штекерот под притисок, задниот дел вентилот може да течевода. Ова енормална појава. Меѓутоа, во случај на големи протекувања, контактирајте со технички

експертискотуиСервис. Дупкаскাপритисок под никакви околности својствата не треба да се блокираат; во спротивно, може да го оштети бојлерот.

- За излезна дупкапритисок во безбедносниот вентил (точка 3 на сл.5)мора да се постави одводна цевка и да се насочи до канализацијата во случај на одвод на вода и ослободување на вишокот притисок *. Одводната цевка поврзана со излезот под притисок мора да биде насочена надолу.
- Температура на водата во бојлеротможедостигне 75 °C. во колибата — горење изгореници можете да ги прилагодите температурата на водата со чешма за миксер.

Одводнување:

Бојлерот мора да биде целосно исцеден ако не се користи.водолго време или температурата во просторијата каде што е инсталиран може да падне под 0°C. Одводнувањето може да се направи со употреба на предсигурносен вентил, оваможно е истекување од под стеблото на вентилот.

Може да се обезбеди маичка за одводс ентил помеѓу вентилот и ракавот (точка 1, сл. 5).

Пред да го испуштите бојлерот незаборави:

- Одисклучете го напојувањето на уредот.
- Проверете дали водата е надворРезервоарот Utri има безбедна температура.
- Исклучете го доводот на ладна вода во резервоарот со затворање на бравата.
- Исклучете го снабдувањето со топло и ладно
- Напрвата употреба на бојлеротвател(или кога се користи за прв пат по одржување или чистење) не вклучувајте го напојувањето на бојлерот додека не се наполни целосно. вода до станот.
- Отворете го доводот за топла водаи Смесито, за да се намали притисокот во резервоарот.
- Отворете го затворачкиот вентил на маичката инсталирана на излезната цевка за топла вода од бојлерот (во ако е инсталирана маичка),во спротивно, расклопете ја приклучната цевка на излезот од водата грејач.
- Поврзете го одводното црево (точка 3 на слика 5) со бравата.
- Назакачете го влезот на ладна вода до бојлерот и насочете го до канализација или до истек за вода.
- Отворете ја бравата и почекајте целосно одвод на вода

* Водата се шири кога се загрева, што го зголемува притисокот во бојлерот. Секогаш користете сигурносен вентил за да спречите оштетување на бојлерот.



Внимание!

Инсталација на сефвентил вклучен во опсегот на снабдување е услов. Забрането е да се инсталира каков било вентил за затворање-ги помеѓу безбедноставентил и влезот во резервоарот, како и за блокирање на одводната дупка на сигурносниот вентил.

- Неоставете го бојлерот наполнетненамерно-вода, без напојување и загревање на водата во просторијата, каде што температурата може да биде под 0 °C.
- Во случај на долго отсуство, истражувачки институтипоправка, технолошки и превентивно одржување на водоводната линија напојување, потребно е да се затворат поединечните затворачки вентили на линијата за довод на ладна вода до бојлерот и на излезната линија за топла вода, како и да се исклучи бојлерот. грејач и исклучете го од електричната мрежа со вадење на приклучокот од штекерот.
- Во случај на оштетување на еден од деловите на бојлерот, потребно е да се врзе-Ксија така-техничари за одржување да вршат поправки. Користете само резервни делови испорачани од производителот. возачот.
- ПУредот не е наменет за употребаодод страна на лица (вклучувајќи ги и децата) со намалување на физички, сетилни или ментални способности или недостаток на животно искуство или знаење, доколку тие не се под гледал или не бил поучен за употребата на апаратот од страна на лице одговорно за нивната безбедност. Децата мора да бидат надгледуваниотом за спречување игрисо уредот.

Цел

Електричен бојлер за складирање telny тип е дизајниран да го загрева студот што доаѓа од водоводот Ноевата вода. Се применува исклучиво за домашни потреби, водата од бојлерот не е наменета за пиење и готвење храна. Инсталацијаи првиот почеток на бојлерот-теломора да бидат квалификувани квалификувано лице кое може да биде одговорно за исправноста инсталација и давање препораки за употреба начојлер. При поврзувањето, мора да се почитуваат важечките стандарди и прописи.

Пред да го поставите бојлерот, верувај ми дека заземјувачката електрода на излезот е правилно заземјена. Во службата чај недостаток на заземјена електрода во штекерот потребно е да се заземји водата-грејач со посебно заземјување вода до приклучокот за заземјување на прицврстувачот на прирабницата на грејниот елемент. Во службата Во отсуство на заземјување, забрането е инсталирање и ракување со производот.

Опрема

Електричен бојлер за складирање типот на каросеријата е опремен со основни елементи за вградување и поврзување. Комплетот за бојлер вклучува:

- бојлер со кабел за напојување- 1 компјутер;
- сигурносен вентил- 1 компјутер;
- RCDсо упатства за употреба — 1 ЕЕЗ;
- фиксирање на сидра за монтирање. За 30 l, 50l — 2 ЕЕЗ; за 80 l, 100 l — 4 парчиња;
- Корисничко упатство- 1 компјутер;
- гарантна картичка (во упатството)- 1 компјутер.

Уред за уред

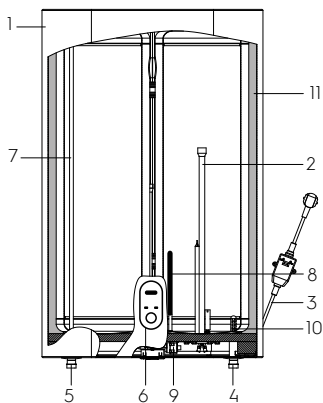

Фиг. 2

1. Рамка
2. Куќиште за суво грејач
3. Кабел за напојување со RCD
4. Влез за ладна вода
5. Излез за топла вода
6. Контролен панел
7. Цевка за топла вода
8. Магнезиумова анода
9. Безбедносен термостат
10. Цевка за довод на ладна водаво

- резервоарот (со дифузор)
11. топлинска изолација

Автоматски контрола на температурата на водата:

Кога ќе отворите чешма за топла вода на мешана На излезот од бојлерот, ладна вода почнува да тече до влезот. Вода во резервоарот се меша, а температурата му се намалува. Сензорот на термостатот автоматски реагира на пад на температурата на водата грејниот елемент (TEN) се вклучува и ја загрева водата до поставената температура. пературијата. Кога температурата ќе ја достигне поставената вредност, грејниот елемент автоматски ќе се исклучи.

Ниво заштита на бојлер:

- заштита од прегревавање;
 - заштита од прекумерен хидрауличен притисок.
 - RCD(преостанат прекинувачија).
- Челик внутрински тенкови со специјално заштитна обвивка се изработени според напредниот метод на електростатско суво емајлирање.

Карактеристики на емајлот:

- зголемена способност за лепење и висока еластичност (зацврстена на температура од 850°C);
- се проширува или се собира кога перап- на температури во иста пропорција како и ѕидовите на внатрешниот резервоар, без да се формираат микропукнатини во коипизвор на корозија.

Како дополнителна заштита на внатрешниот резервоар од корозија на вода грејачот е опремен со магнезиумска анода. Сув термички грејач (TEN) сместени во заштитни метални обвивки кои исклучуваат директна кон- циклусот на грејните елементи со вода, соодветно на тоа, на грејните елементи не се формира скала, што го зголемува нивниот век на траење и го продолжува работниот век.

Контролен панел

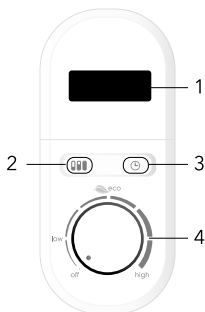

Фиг. 3

1. Екран
2. Копче — микропрекинувач ги контролира чекорите за напојување - наизменично притискање ги вклучува режимите Н1 (700 Вт), Н2 (1300 Вт), Н3 (2000Вт), „nF“. При влегување во „nF“, дополнителното притискање на копчето нема да доведе до премин кон други режими на греење, за да излезете од овој режим, неопходно е да се смени положбата на копчето на регулаторот, додека бојлерот автоматски ќе се префрли на режимот на греење Н1. Екранот го прикажува режимот на напојување и моментална температура или режим „nF“ или или или . Пет секунди по изборот, екранот ќе работи нормално.Симболите „nF“ што трепкаат на екранот наизменично со температурата на водата во уредот значат, дека режимот «Против замрзнување» во фаза на чекање и ако водата во бојлерот падне под +4 °С, режимот ќе се активира, греењето ќе се вклучи и симболите „nF“ ќе бидат постојано вклучени. По постигнување на температурата на водата во резервоарот +5 °С режим «Против замрзнување» ќе се врати во фаза на подготвеност, греењето ќе престане и симболите «nF» ќе трепкаат на екранот наизменично со температурата на водата во апаратот. Симболите на екранот значат дека режимот «BST - Bacteria Stop Technology» е вклучен (систем за професионално анти-бактериско прочистување на водата). Во овој режим, водата во уредот се загрева до температура од 70 °С и се одржува на ова ниво 20 минути. Режимот ви овозможува да ја запрете репродукцијата на бактерии, како што е легионела, кои се размножуваат во вода кога уредот не се користи долго време.
3. Копче го активира претходно поставениот тајмер за подготовка на топла вода. Екранот 5 секунди го прикажува времето за кое е поставен тајмерот и го исклучува загревањето на водата. Екранот го прикажува тековното време (при прикажување на времето за подготовка на топла вода, две точки помеѓу часовите и минутите не трепка). Со повторно притискање на копчето се деактивира тајмерот, бојлерот продолжува да работи нормално на претходно поставениот режим на моќност за греење. За подготовка на топла вода, греењето автоматски се вклучува однапред, во зависност од волуменот на резервоарот и поставената температура за подготовка на топла вода, времето за почеток на греењето варира.
4. Копче за температура **off** — ознаката одговара на минималната тем-

пература на водата во бојлерот (исклучување на греењето).

low — ознаката одговара на минималната температура на греењето на водата во бојлерот (вклучено греење).

eso — ознаката за режим на економичност одговара на температурата на греењето на водата во бојлерот околу 50-55 °C.

high — ознаката од десната страна одговара на максималната температура вода за греење во бојлер (75 °C).

Поставување на тековното време:

со притискање на десното и левото копче по 5 секунди, тој влегува во режимот на поставување време, екранот ќе прикаже часови и минути што трепкаат.

Левото копче ги поставува часовите, 1 притиснете +1 час, држејќи го копчето ги зголемува часовите +1 час на секои 0,5 секунди. Часовите се прикажани од 0 до 23;

Десното копче ги поставува минутите, 1 притискање на +1 минута, држењето на копчето ги зголемува минутите +1 минута на секои 0,25 секунди. Минутите се прикажуваат од 0 до 59. 5 секунди по последното притискање, системот го прифаќа поставеното време, оди во нормална работа. Кога ќе се заврти копчето, системот го прифаќа поставеното време и влегува во режимот за поставување температура.

Поставување на тајмеро:

Системот може да го постави времето за подготовка на топла вода на часови или минути.

Поставување на часови или минути:

со притискање на десното копче по 5 секунди, тој влегува во режимот за поставување време за подготовка на топла вода, на екранот се прикажуваат часови и минути што трепкаат.

- Левото копче ги поставува часовите, 1 притиснете +1 час, држејќи го копчето ги зголемува часовите +1 час на секои 0,5 секунди. Часовите се прикажани од 0 до 23;
- Десното копче ги поставува минутите, 1 притискање +1 минута, држење на копчето ги зголемува минутите +1 минута на секои 0,25 секунди. Часовите се прикажуваат од 0 до 59. 5 секунди по последното притискање, системот го прифаќа поставеното време, оди во нормална работа. За да го вклучите тајмерот, дополнително притиснете го десното копче (тековното време и времето на тајмерот ќе се менуваат наизменично на екранот).

Кога ќе се заврти копчето, системот го прифаќа поставеното време и влегува во режимот за поставување температура.

Ресетирањето на тајмерот се врши со вртење на копчето во положба за исклучување.

Поставување режим «Против замрзнување»

«.» Кога бојлерот е поврзан на електричната мрежа, притиснете го копчето за избор на струја  и изберете режим «Против замрзнување».

Првично поставен на режим на напојување 1, притискањето на копчето еднаш го вклучува режимот за напојување 2, притискањето на копчето за вклучување двапати по ред го вклучува режимот за напојување 3, притискањето три пати по ред го вклучува режимот «Против замрзнување». Кога режимот «Против замрзнување» се активира, симболот „nF“, ќе се прикаже на екранот. ако температурата падне на +4 °C, ќе се активира режимот за напојување 3 и водата ќе се зарее до +5 °C. Кога водата во резервоарот ќе достигне +5°C, грејните елементи ќе се исклучат од струја. Овој режим ќе биде активен само кога копчето за прилагодување на температурата на контролната табла не е во најлевата положба OFF (кога бојлерот не е исклучен). За да излезете од режимот «Против замрзнување» треба да го завртите копчето за контрола на температурата и режимот за напојување 1 веднаш ќе се вклучи.

Поставување на режимот «BST - Bacteria Stop Technology» (систем за професионален анти-бактериски третман на вода)

За да влезете во овој режим, корисникот мора да го притисне и држи копчето за избирање напојување  три секунди. Овој режим работи паралелно со режимите на напојување 1, 2 и 3. Кога овој режим е активиран, симболите „Sc“ ќе трепкаат на екранот 1 секунда на секои 3 секунди. Во интервалите помеѓу ознаката на симболите „Sc“, екранот ќе ја прикаже моменталната температура на водата во резервоарот. Овој режим ќе се активира во 3 часот наутро еднаш неделно. Кога режимот е активен, екранот постојано свети „Sc“.

Инсталација на бојлер

Погрижете се чптоа да се инсталира електриченплемескибојлер Обезбедени се оригинални делови,наведено од производителот што може да ја издржи тежината на бојлерот исполнет со вода. Не ставајте го бојлерот на држачот додека не уверувајте се во тоамонтажата е безбедно инсталирана. Во спротивно, електрич-никал бојлер тможе да падне од ѕидот, што ќе го оштетинија или ммже да предизвика сериозни повреди.

Кога избирате локации за монтирање на дупките за завртките, проверете дали тоаптоа од двете страни на ѕидовите на бањата или друга просторија до телото на водатагрејач има празни-

на од најмалку 0,2 м од страната за поврзување на цевката, најмалку 0,5 м, за да се олесни пристапот за време на одржувањето ванијаако е потребно.

Ако бојлерот примавода за пиене директно од бунари, бунари или водни кули, за дкс-работа на бојлерот, императив е да се користи груб филтер, за влезво бојлерот ДДВ, ладна вода. Филтергрубо чистење може да се купи од специјалист анализирани продавници. Ако не е инсталиран груб филтер, гаранцијата на производот нема да важи.

Електричниот бојлер мора да биде поставен на цврста, вертикална површина (сид). Инсталација на водагрејачи од серијата GLD EEC е во голема мера олеснета со можноста за инсталирањени вертикално и хоризонтално каде било во вашиот дом, при греењеизнајмена (!) соба. Препорачливо е да се инсталира бојлершто е можно поблиску до точката на употреба на топла вода, бидејќи колку е пократка должината на цевките, толку е помала загубата на топлина. Како што е прикажано на сл. 6, при поставување на бојлерот хоризонтално, цевките за напојување морание да се наоѓаме десно. При инсталирање на бојлерот досо сид оставете го препорачаниот слободен простор за одржувањеживеење. По изборот на местото за инсталација, одредете ги местата за две потпори. песочназавртки со куки (во зависност од спецификациите на избраниот производ). Направете две дупки во сидотработна длабочина што одговара на големината на прицврстувачките завртки, вметнете ги завртките, свртете ја куката нагоре, цврсто затегнете ги наврткиите, а потоа инсталирајте електрицентрик бојлер (види сл. 4). Ако бањата е премногу мала за да се инсталира бојлер, може да се инсталира во која било друга просторија заштитениод станување директноите сончеви зрации дожд.

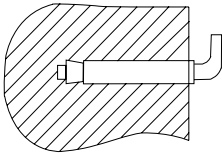

Фиг. 4. Фиксирање на сидро за инсталација.

Поврзување до водоводот

За поврзување на бојлерцевки дија-метар G1/2.



Внимание!

За инсталирање на флексибилни цевки клазаштитна тава не се препорачува да се користат дополнителни мајки за жал што не се вклучени вклучени со бојлерот. Во синдикатот наведнуваат навртки-кој ајлајнер има гумаидарски, кој обезбедува херметички поврзување на линијатаи сигурносен вентил. При затегнување, Димо исклучува остри отсечени мустаќи,а исто така ограничете го вртежниот момент на затегнување на 25-30 N*m.

За да избегнете протекување при поврзување на цевководот со краевите на навојот треба да се постават комплетни гумени заптивки. Доколку е потребно да се спроведе водоснабдителен систем за неколку водиточки за вежбање, користете го методот на поврзување (види сл. 5).

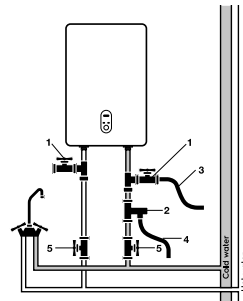

Фиг. 5

1. Мајки
2. Безбедносен вентил
3. Одводна цевка
4. Одводна цевка
5. вентили



Внимание!

Кога се поставува хоризонталноапаратот, цевките за водоснабдување мора да бидат лево не е дозволено поставување на доводните цевки десно.

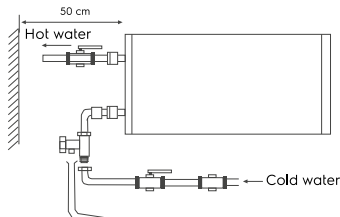

Фиг. 6

Поврзувањето електричната мрежа

Сите бојлери за складирање од серијата GLD EEC се дизајнирани за поврзување на електрична мрежа со еднофазен напон 230 V. Пред поврзување, проверете дали се параметрите за напојувањево местото подпрекинувачите одговараат на параметрите наведени на плочатасо техничките податоци на уредот. При инсталирање на бојлерот, мора да се почитуваат важечките прописи за електрична безбедност. При инсталирање на водагрејачво бањата или тоалетот мора да се земат предвид ограничувањата поврзани со постоењето на забрането и заштитни волумени (простори).

Забранет волумен – просторот ограничен со тангенцијални вертикално-авиони во однос на до надворешните рабови на кадата, тоалетот или блокот за туширање и рамнина која се наоѓа над нив или над подот, доколку водоводот е монтиран на подот, на висина од 2,25 m.

Заштитен волумен – овој простор, чии хоризонтални рамнини на спуштање се совпаѓаат со авиони забранетиволумен, а вертикалните рамнини се одвоени од соодветните рамнини со забранетоволумен по 1 метар.

Пресметани податоци за бакар

Избор на пресек на кабел (жица) по напојувањеи должина од бакар, $U = 230\text{ V}$, еднофазен.

R, kW	1	2	3	3,5	4	6	8
I, A	4,5	9,1	13,6	15,9	18,2	27,3	36,4
Токопро пресек-водечкипроводници, mm ²	1	1	1,5	2,5	2,5	4	6
Максимално дозволенадолжина номинален пресек, m	34,6	17,3	17,3	24,7	21,6	23	27

Експлоатација

Полнење со вода

Со цел целосно да се наполни резервоарот со водапотребно е:

- отворете ја чешмата за топла вода на миксер;
- отворете го вентилот за довод на водаво вода-грејач;
- почекајте да тече вода од чешмата;
- затворете ја славината за топла вода на славинатаи проверете дали нема протекување.

Ако водата тече од славината за топла вода, резервоарот е целосно наполнет со вода. Само после тоа можете да го поврзете резервоарот со електричната енергија кабли. Во случај на неизвесност дали вода во бојлерот, не приклучувајте го на електричната мрежа.

Електрично поврзување



Внимателно!

Поврзувањето електричната мрежа само откако ќе се наполни со вода (назад може да доведе до горење на грејниот елемент и оштетување на уредот).

Потоа, приклучете го бојлерот во штекер свети на панелот. Ова покажува дека бојлерот е вклучен и се напојува. Поставете го саканото ниво на загревање на водата од ниско на високо со помош на контролата на температурата на греењето. Водата за греење автоматски се исклучува кога ќе се достигне поставената температура и се вклучува за повторно загревање

Димензии за инсталацијаи димензии

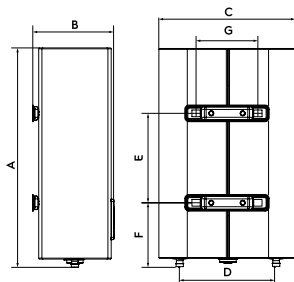

Фиг. 7

Опции/ Модел	EWH 30 GLD EEC	EWH 50 GLD EEC	EWH 80 GLD EEC	EWH 100 GLD EEC
A, mm	635	970	920	1135
B, mm	250	250	333	333
C, mm	435	435	555	555
D, mm	360	360	430	430
E, mm	280	550	430	600
F, mm	201	201	267	267
G, mm	197	197	197	197

RCD (уред со резидуална струја)

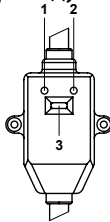

Фиг. 8

- 100% превенција од струен удар.
- Следете ги упатствата за инсталација кога го поврзувате електричноокумулативен грејач за домаќинство.
- не узО Индикаторот за напојување (1) ќе светне.
- За тестирање во САДО притиснете го копчето TEST (2). Индикатор за напојување (еден) ќе биде оневозможено.
- За да го рестартирате RCD, притиснете го копчето (3).

Спецификации

Опции/Модел	EWB 30 GLD EEC	EWB 50 GLD EEC	EWB 80 GLD EEC	EWB 100 GLD EEC
Номинален (корисен) волумен, л	25	41	65	80
Номинална моќност, В	2000 (700+1300)			
Номинален напон, V~Hz	230~50			
Номинална струја, А	8.7			
Минимален притисок на вода, бар	80 000 (0,8)			
Максимален притисок на вода, бар*	600 000 (6)			
Максимална температура на водата, °C	75			
Време на загревање од 10 до 75°C**, мин.	57	93	148	182
Заштита од електричен удар	I			
Заштита од влага	IPX4			
Енергетска ефикасност класа ***	B	C	C	C
Димензииуред (Ш×В×Д), mm	435×635×260	435×970×260	555×920×350	555×1135×350
Димензии на пакетот (Ш×В×Д),mm	680×485×280	1010×485×280	970×605×362	1185×605×362
Нето тежина, кг	16.0	23.0	28.5	34.0
Бруто тежина, кг	17.9	25.2	31.4	37.0

* При максимален притисок, вишокот притисок се ослободува преку безбедносниот вентил. Доколку притисокот во водоводната мрежа надминува 6 бари (ном. работен притисок), мора да се инсталира вентил за намалување на притисокот.

** Времињата на загревање се со целосна излезна топлина и се засноваат на идеални амбиентални услови. Производителот го задржува правото да прави промени.

*** Енергетска ефикасност пресметана за вертикална инсталација. Производителот го задржува правото да прави промени.

Решавање проблеми

Неуспеси	Причини	Елиминација
Исклучен индикатор за греење	Заштитата од RCD се уклучи	Тестирајте го RCD со притискање на копчето тест. Ако RCD го поминал тестот, притиснете го копчето за ресетирање (3). Во случај тестот да не успее, контактирајте ги сервисерите за поправка (види слика 8).
Водата не доаѓа од чешмата за топла вода	<ol style="list-style-type: none"> 1. Водоснабдувањето преку водоводната мрежа е исклучено 2. Притисокот на водата е пренизок 3. Вентилот за влез на вода е затворен 	<ol style="list-style-type: none"> 1. Почекајте да продолжи снабдувањето со вода 2. Користете го бојлерот кога притисокот на водата повторно се крева 3. Отворете ја славината за влез на вода
Температурата на снабдувањето со топла вода го надминува дозволеното ниво од 75 °C	Дефект на системот за контрола на температурата. Греењето не се исклучува.	<ol style="list-style-type: none"> 1. Потребно е веднаш да се исклучи бојлерот од мрежата. 2. Контактирајте со сервисери за поправка.
Екранот покажува грешка E1 (за уред со дисплеј) или црвениот индикатор трепка (за уред без дисплеј), нема греење	<p>Греењето не е вклучено</p> <p>Оштетен термостат.</p> <p>Оштетено греењеелемент.</p> <p>Неисправна електронска табла.</p>	<ol style="list-style-type: none"> 1. Проверете дали приклучокот е цврсто вметнат во штекерот. 2. Зголемете ја температурата на греењето. 3. Контактна специјалист за услуги

Грижаи одржување



Внимание!

Секогаш исклучете го бојлерот од електричната мрежа пред да се сервисира.

Греењето на вода не бара дополнително одржување. Неопходно е од време на време да се избрише телото со мека крпа или влажен сунѓер, за да не се оштети телото на бојлер. Забрането е користење на агресивни хемикалии.

За да се обезбеди долг работен век и да се одржи валидна гаранција за внатрешниот резервоар што содржи вода, потребно е да се изврши одржување од квалификувани специјалисти најдоцна една година по почетокот на работата, што треба да вклучува задолжителна проверка за присуство на бигорот на грејниот елемент и внатрешната празнина на резервоарот што содржи вода, како и состојбата на магнизиумската анода. Во случај на сериозно абеење, магнизиумската анодата мора да се замени. Гаранцијата за резервоарот што содржи вода и грејниот елемент во случај на истрошена анода (остаток на волумен помал од 30% од оригиналот) не е валидна.

Врз основа на резултатите од прегледот на бојлерот при првото одржување, се утврдува фреквенцијата на редовно одржување што мора да се следи во текот на целиот период на работа на уредот.

Греење елемент (Суви грејни елементи ДЕСЕТ)

Сув термички грејач таа е наменета за загревање на водата во внатрешниот резервоар со претворање на електричната енергија во топлинска енергија. Формирањето на мало прегревање на површината (скала) и предвреме-но откажување на грејниот елемент. Редовно проверувајте и, доколку е потребно, отстранете ја скалата од неговата површина со средство за спуштање.

Гаранцијата на грејниот елемент не важи ако се исполнети еден или повеќе услови:

- цврстина на вода надминува 25 °Ф,
- дебелината на слојот на скалата на површината на грејниот елемент е повеќе од 5 мм.



Внимание!

Акумулацијата на скалата на грејниот елемент и присуството на талог во внатрешниот резервоар може да доведе до неуспех на бојлерот и е основа за одбивање на гарантниот сервис.

Редовното одржување е превентивна мерка и не е вклучено во гаранцијата.

Уредот за ослободување притисок мора редовно да се проверува за работа за да се отстранат варовните наслагги.

Во забранетиот простор не е дозволено поставување прекинувачи, штекери и уреди за осветлување. Во заштитниот простор е забрането поставување на прекинувачи, но може да се постават приклучоци со заземјување. Бојлерот мора да се постави надвор од забранетиот волумен за да не биде изложен на млазови вода. За да се обезбеди безбедно функционирање на бојлерот, мора да се инсталира автоматска машина со соодветен рејтинг. За секојдневна употреба, се препорачува да го држите бојлерот приклучен, бидејќи термостатот го вклучува греењето само кога е потребно да се одржи поставената температура.

Нека го сервисира вашиот бојлер редовно во овластен сервисен центар.



Никогаш не се отстрани бојлер се покрие без прво прекинување го од напојување.

Транспорт и складирање

Грејачи на вода во пакувањето на производителот може да се превезуваат со сите видови покриен транспорт во согласност со правилата за превоз на стоки што се во сила за овој вид превоз. Услови за транспорт на температура од — 50 до +50°C и при релативна влажност до 80% на + 25°C).

За време на транспортот, мора да се исклучи какво било можно влијание и движење на пакувањата со бојлери во внатрешноста на возилото.

Спроведете превоз и складирање во согласност со знаците за ракување означени на пакувањето. Грејачи на вода мора да се чуваат во пакувањето на производителот во услови на складирање од + 1°C до + 40°C и релативна влажност до 80% на +25°C).

Рециклирање



Времето истече апаратот не може да се отстранува со отпад од домаќинството (2012/19/EU).

Гарантни обврски

Одржувањето во гарантниот рок се врши во согласност со условите наведени во делот „Гарантни обврски“.

Гаранција:

- Гарантниот рок за производот е две години од денот на купувањето. Ако во текот на овој двегодишен гарантен рок дојде до некакви дефекти кои настанале поради недостатоци на материјалите и/или на производството производот ќе биде поправен или заменет
- Бесплатна поправка или замена се можни само во случај ако се доставени убедливи докази, например со приложување на сметката која потврдува дека денот кога се бара одржувањето се во рамките на гарантниот рок.
- Гарантниот рок не се однесува на производи и/или делови на производот кои се подложни на трошење, кои по нивната природа можат да се сметаат како потрошни материјали или кои се направени од стакло.
- Гаранцијата не важи ако дефектот е настанал поради оштетување, неправилно користење, лошо одржување (например ако дефектот настанал поради навлегување на надворешни предмети или течности во производот) или ако лица кои не се овластени од Производителот вршеле измени или поправки на производот.
- За правилна употреба на производот Корисникот мора да се води според упатството и да не пристапува кон било кое дејство или постапка што се опишани како несакани дејствија и се наведени во упатството за корисникот
- Ограничувањата што се наведени во гаранцијата не влијаат врз вашите законски права.

Поддршка:

Поддршката за време и по период на пропишаната гаранција, достапна е во сите земји во кои што официјално се дистрибуира производот. Доколку ви е потребна помош, ве молиме контактирајте со вашиот продавач.

Датум на производство

Датум на производство е наведен на налепницата на телото на уредот, а исто така е шифриран во Code-128. Датум на производство се одредува на следниот начин:

SN XXXXXXXX XXXX XXXXXX XXXXX

месец и година на производство

Не бришете го и чувајте го серискиот број на уредот. Загубата или оштетувањето на налепницата на која што е наведен серискиот број на производот, ќе спречи тој да биде вратен во фабрика доколку е тоа потребно.

Увозник:

Производител: CladSwiss AG,
Bahnhofstrasse 27, 6300 Zug, Швајцарија.
Е-пошта: info@cladswiss.com

Земја на производство: Кина

Electrolux е регистрирана трговска марка што се користи под лиценца на AB Electrolux (publ.).

Производителот го задржува правото на внесување измени во конструкцијата и карактеристиките на производот.

Во текстот и бројчаните ознаки на упатството може да има технички и печатни грешки. Измените на техничките карактеристики и асортиманот може да бидат извршени без претходно известување.

Дозволен се грешки во текстовите и броевите. Дизајнот и техничките податоци на уредот може да се разликуваат од оние прикажани на пакувањето.

За повеќе детали, контактирајте го вашиот консултант за продажба.

You can get additional information about this and other products directly from the Seller or through our information lines:

Contact us «CladSwiss»
Switzerland, 6300 Zug, Bahnhofstrasse 27.

About the equipment purchase and cooperation:
Tel: +41 41 532 50 00
E-mail: info@home-comfort.com

For technical and service issues:
Tel. +41 41 532 50 01
E-mail: service@cladswiss.com

Internet address: <http://www.home-comfort.com>

Product Details (populated upon sale) • Detajet e produktit (të populluara pas shitjes)
• Szczegóły produktu (wypełniane w momencie sprzedaży) • Informații despre articol (se completează la vânzare) • Информация за продукта (попълва се при продажба)
• Informace o produktu (vyplní se při prodeji) • Információ az árurol (eladáskor kitöltendő)
• Detalji o proizvodu (popunjeni prilikom prodaje) • Podaci o proizvodu (popunjava se prilikom prodaje) • Podatki o izdelku (izpolnite ga ob prodaji) • Информации за производот (што треба да се пополнат кога производот се продава) • Πληροφορίες για το προϊόν (να συμπληρωθούν κατά την πώληση)

Model • Modelul • Модел • Modell • Μοντέλο

Serial number • Numër serik • Serijski broj
• Numer seryjny • Numărul seriei • Серийен номер • Sériové číslo • Sorozatszám
• Serijska številka • Сериски број
• Σειριακός αριθμός

Date of sale • Data e shitjes • Datum prodaje
• Data sprzedaży • Data vânzării
• Дата на продажба • Datum prodeje
• Az eladás dátuma • Датум на продажба
• Ημερομηνία πώλησης

Seller Seal • Vula e shitësit • Peçat prodavaça
• Pieczęć sprzedawcy • Ștampila vânzătorului
• Печат на продавача • Prodejce Seal
• Az eladó pecsétje • Peçat prodavca
• Žig prodajalca • Печатот на продавачот
• Πωλητής Σφραγίδα

www.home-comfort.com



Electrolux is a registered trademark used under license from AB Electrolux (publ).

This manual may contain technical and typing errors. Changes to technical characteristics and assortment are subject to change without notice.



IPX4



Ovaj dokument je originalno proizveden i objavljen od strane proizvođača, brenda Electrolux, i preuzet je sa njihove zvanične stranice. S obzirom na ovu činjenicu, Tehnoteka ističe da ne preuzima odgovornost za tačnost, celovitost ili pouzdanost informacija, podataka, mišljenja, saveta ili izjava sadržanih u ovom dokumentu.

Napominjemo da Tehnoteka nema ovlašćenje da izvrši bilo kakve izmene ili dopune na ovom dokumentu, stoga nismo odgovorni za eventualne greške, propuste ili netačnosti koje se mogu naći unutar njega. Tehnoteka ne odgovara za štetu nanесenu korisnicima pri upotrebi netačnih podataka. Ukoliko imate dodatna pitanja o proizvodu, ljubazno vas molimo da kontaktirate direktno proizvođača kako biste dobili sve detaljne informacije.

Za najnovije informacije o ceni, dostupnim akcijama i tehničkim karakteristikama proizvoda koji se pominje u ovom dokumentu, molimo posetite našu stranicu klikom na sledeći link:

<https://tehnoteka.rs/p/electrolux-bojler-ewh-50-gld-eec-akcija-cena/>