

Uputstvo za upotrebu

CANDY mašina za pranje sudova CP 6E51LW

The logo for the brand CANDY, featuring the word in a stylized, blue, italicized font.

Tehnoteka je online destinacija za upoređivanje cena i karakteristika bele tehnike, potrošačke elektronike i IT uređaja kod trgovinskih lanaca i internet prodavnica u Srbiji. Naša stranica vam omogućava da istražite najnovije informacije, detaljne karakteristike i konkurentne cene proizvoda.

Posetite nas i uživajte u ekskluzivnom iskustvu pametne kupovine klikom na link:

<https://tehnoteka.rs/p/candy-masina-za-pranje-sudova-cp-6e51lw-akcija-cena/>



**Priručnik za upotrebu
mašine za pranje
posuđa**

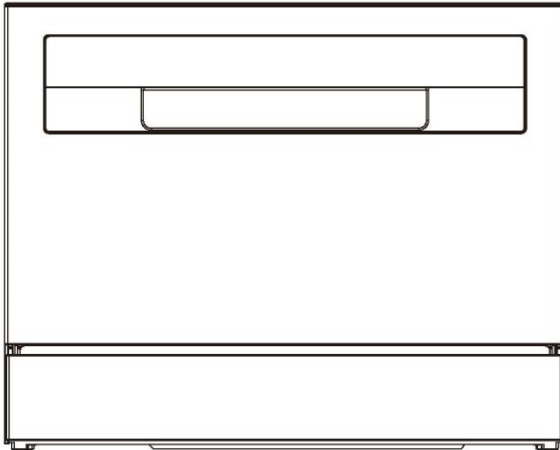

CP 6E51LW
CP 6E51LS

Hvala vam na kupovini Haier proizvoda

Molimo vas da pre upotrebe ovog aparata pažljivo pročitate ova uputstva. Uputstva sadrže važne informacije koje će vam pomoći da iskoristite sve mogućnosti aparata i osigurate bezbednu i pravilnu instalaciju, upotrebu i održavanje.

Čuvajte ovaj priručnik na zgodnom mestu da biste uvek mogli da ga konsultujete za bezbednu i pravilnu upotrebu aparata.

Ako prodajete aparat, dajete ga nekome ili ga ostavljate prilikom selidbe, obavezno prosledite i ovaj priručnik tako da novi vlasnik može da se upozna sa aparatom i bezbednosnim upozorenjima.

Sadržaj

Bezbednost i upozorenja.....	1
Uputstvo za instalaciju.....	4
Opis proizvoda	12
Pregled programa	13
Briga o posuđu	15
Stavljanje posuđa u mašinu	16
Kako napraviti uštede.....	17
Dodavanje deterdženta	18
Korišćenje sredstva za ispiranje.....	19
Željena podešavanja	20
Svakodnevna upotreba	22
Održavanje i čišćenje	24
Rešavanje problema	26
Test standarda	30

Vaša mašina za pranje posuđa je pažljivo dizajnirana tako da radi bezbedno tokom uobičajenih postupaka pranja posuđa. Imajte na umu sledeća uputstva dok koristite mašinu za pranje posuđa.

⚠ UPOZORENJE Postoji rizik od strujnog udara

Pre instaliranja mašine za pranje posuđa izvadite osigurač u stanu ili otvorite automatski prekidač. Ovaj aparat mora biti uzemljen. U slučaju neispravnog rada ili kvara, uzemljenje će smanjiti rizik od strujnog udara jer će obezbediti putanju najmanje otpornosti za električnu struju. Ovaj aparat je opremljen kablom koji ima provodnik za uzemljenje opreme i utikač za uzemljenje. Utikač mora biti priključen na odgovarajuću utičnicu koja je ugrađena i uzemljena u skladu sa svim lokalnim pravilima i uredbama.

UPOZORENJE – Nepravilno priključivanje provodnika za uzemljenje opreme može dovesti do rizika od strujnog udara. Proverite sa kvalifikovanim električarem ili predstavnikom servisa ako ste u nedoumici da li je aparat pravilno uzemljen.

Nemojte da menjate utikač za napajanje koji ste dobili uz aparat – ako ne odgovara utičnici, neka kvalifikovani električar ugradi odgovarajuću utičnicu. Nemojte koristiti produžni kabl, adapter za utikač ili kutiju sa više utičnica.

Nepoštovanje ovog saveta može dovesti do strujnog udara ili smrti.

⚠ UPOZORENJE Rizik od posekotina

Vodite računa – ivice panela su oštre.

Ako ne postupate pažljivo, to može dovesti do povrede ili posekotine.

⚠ UPOZORENJE Dok koristite mašinu za pranje posuđa, primenjujte osnovne mere predostrožnosti, uključujući sledeće:

- Pročitajte sva uputstva pre upotrebe mašine za pranje posuđa.
- Morate da postupate u skladu sa informacijama u ovom priručniku kako biste smanjili rizik od požara ili eksplozije ili sprečili oštećenje imovine, telesnu povredu ili gubitak života.
- Mašinu za pranje posuđa koristite samo za predviđenu funkciju kao što je opisano u ovom uputstvu za upotrebu.
- Ovaj uređaj je namenjen za kućnu upotrebu i za slične namene kao što su:
 - prodavnice, kancelarije i druga radna mesta koja imaju kuhinju;
 - seoske kuće;
 - hoteli, moteli i slični objekti u kojima ga gosti mogu koristiti;

Bezbednost i upozorenja

- mesta na kojima se nudi prenoćište sa doručkom.
- Koristite samo deterdžente ili sredstva za ispiranje preporučena za upotrebu u kućnim mašinama za pranje posuđa i držite ih van domašaja dece.
- Proverite da li je dozator deterdženta prazan nakon završetka svakog programa pranja.
- Prilikom ubacivanja predmeta koje treba oprati, oštre predmete smestite u položaj iz kog verovatno neće oštetiti mašinu za pranje posuđa, a noževe stavljajte tako da ručka bude odozgo kako bi se smanjio rizik od povreda poput posekotine.
- Ne dirajte ploču filtera (metalni disk u bazi mašine za pranje posuđa) tokom ili neposredno nakon upotrebe, jer može biti vruća od ploče grejača ispod.
- Ne dirajte kontrole.
- Nemojte primenjivati silu, sedeti ili stajati na vratima ili policama za posuđe mašine za pranje posuđa.
- Nemojte da se oslanjate na podesive police niti da ih koristite za potporu svojoj telesnoj težini.
- Da biste smanjili rizik od povreda, ne dajte deci da se igraju u ili na mašini za pranje posuđa.
- U određenim uslovima, u sistemu grejača za toplu vodu koji nije korišćen dve nedelje ili više može da nastane gas vodonik. Gas vodonik je eksplozivan. Ako sistem tople vode nije korišćen u tom periodu, pre upotrebe mašine za pranje posuđa, odvrnite sve slavine za toplu vodu i pustite da voda teče iz svake nekoliko minuta. Ovo će osloboditi gas vodonik koji je eventualno akumuliran. Pošto je gas zapaljiv, nemojte da pušite ni da koristite otvoreni plamen tokom tog vremenskog perioda.
- Skinite vrata odeljka za pranje kada staru mašinu za pranje posuđa uklanjate iz upotrebe ili kada je odlazete.
- Neki deterdženti za pranje posuđa su jako alkalni. Oni mogu biti izuzetno opasni ako se progutaju. Izbegavajte kontakt sa kožom i očima i držite decu dalje od mašine za pranje posuđa dok su vrata otvorena. Proverite da li je posuda za deterdžent prazna nakon završetka ciklusa pranja.
- Sertifikovane mašine za pranje posuđa za domaćinstva nisu namenjene licenciranim objektima koji rade sa hranom.

Uputstva za bezbednost pri održavanju

- Isključite uređaj sa napajanja pre bilo kog postupka čišćenja ili održavanja.
- Kada isključujete uređaj, povucite utikač, a ne kabl za napajanje ili spojnicu kabla kako biste izbegli oštećenje.
- Nemojte da popravljate ili zamenjujete bilo koji deo aparata, niti da pokušavate da servisirate aparat ako se to izričito ne preporučuje u ovom uputstvu za upotrebu.

- Održavajte pod oko aparata u čistom i suvom stanju da biste smanjili mogućnost da se okliznete.
- Držite područje oko/ispod svog aparata bez akumulacije zapaljivih materijala, kao što su vlakna, papir, krpe i hemikalije.

Uputstva za bezbednost pri radu

- Vrata otvarajte vrlo pažljivo ako je mašina za pranje posuđa u funkciji. Postoji rizik od prskanja toplom vodom. Ne otvarajte vrata u potpunosti dok prskalice ne prestanu da se okreću.
- Vrata ne smete da ostavljate u otvorenom položaju jer mogu da predstavljaju rizik od splitanja.
- Voda u mašini za pranje posuđa nije pogodna za piće.
- Mašina za pranje posuđa mora da se koristi sa pločom filtera, filterom odvoda i prskalicama na svojim mestima. Da biste mogli da prepoznate te delove, pogledajte crteže u odeljku „Održavanje i čišćenje“ u ovom uputstvu za upotrebu.
- Nemojte da uključujete ovu mašinu za pranje posuđa ako je oštećena, neispravna, delimično rastavljena ili ako joj neki delovi nedostaju ili su slomljeni, uključujući oštećeni kabl za napajanje ili utikač.
- Kućni aparati nisu namenjeni za dečije igranje. Deca mlađa od 8 godina moraju se držati podalje od aparata, osim ako nisu pod neprestanim nadzorom. Uređaj mogu koristiti deca koja imaju najmanje 8 godina kao i osobe čije su fizičke, čulne i mentalne sposobnosti do neke mere ograničene ili sa nedostatkom iskustva i znanja, ako su pod nadzorom ili usmeravanjem kako da na bezbedan način koriste aparat i ako razumeju opasnosti koje postoje.
- Čišćenje i korisničko održavanje ne smeju da obavljaju deca bez nadzora.
- Nemojte dozvoliti deci da se igraju unutar ovog aparata, na njemu ili sa njim ili sa bilo kojim odbačenim aparatom.
- Ako koristite sredstvo za čišćenje mašine za pranje posuđa, preporučujemo da odmah nakon toga pokrenete program pranja sa deterdžentom da bi se sprečilo oštećenje mašine za pranje posuđa.
- Mašina za pranje posuđa je dizajnirana za pranje normalnog pribora za jelo u domaćinstvu. Predmeti koji su kontaminirani benzinom, bojom, opiljcima čelika ili gvožđa i korozivnim, kiselim ili alkalnim hemikalijama ne smeju se prati u mašini za pranje posuđa.
- Ako se mašina za pranje posuđa ne koristi duže vreme, isključite struju i dovod vode u mašinu za pranje posuđa.

Uputstvo za instalaciju

■ Isporučeni delovi

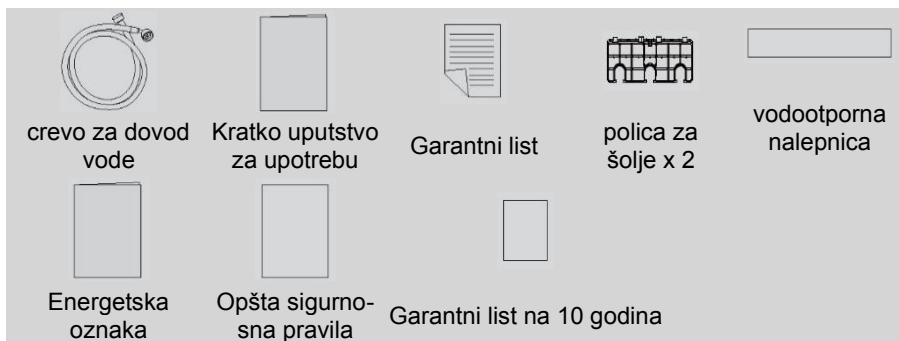

■ Pre instalacije

Raspakivanje i rukovanje

- Proverite da li na pakovanju i mašini za pranje posuđa postoje znakovi oštećenja u transportu. Ako je mašina za pranje posuđa na bilo koji način oštećena, nemojte je instalirati. Kontaktirajte s prodavcem kod kog ste kupili mašinu za pranje posuđa.
- Odlaganje ambalaže: neki delovi ambalaže se mogu reciklirati. Pogledajte simbole i etikete i reciklirajte ako je moguće.
- Nikada ne dižite mašinu za pranje posuđa držeći je za ručku vrata ili gornji panel. Na taj način možete prouzrokovati štetu.
- Uvek pažljivo postupajte sa crevima i kablom za napajanje sa zadnje strane mašine za pranje posuđa. Pažljivo rukovanje će sprečiti oštećenje i kvar od nagnječenja, uvijanja ili zasecanja.
- Tokom instalacije mašine za pranje posuđa proverite da crevo za odvod nije prignječeno ili uvijeno.

Veze i priključci za vodu

- Proverite da li je kabl za napajanje dovoljno dugačak da dođe do utičnice. Ako nije, mora ga zameniti ovlašćeni tehničar. Produžni kablovi ili ploče sa više utičnica ne bi smele da se koriste za povezivanje mašine za pranje posuđa sa izvorom napajanja.
- Proverite da li su creva dovoljno dugačka da stignu do priključaka za vodu. Ako neko crevo treba da se produži, pobrinite se da produžno crevo bude novo i istog kvaliteta i prečnika kao i ono koje je već ugrađeno.
- Mašina za pranje posuđa ne treba da bude povezana sa sistemom za vodu gde temperatura prelazi 60 °C.

Uputstvo za instalaciju

- Mašina za pranje posuđa ne sme da bude povezana sa sistemom za grejanje vode preko cevi ispod sudopere visokog pritiska jer će doći do oštećenja sistema.

Dimenzije proizvoda

PREDNJA STRANA

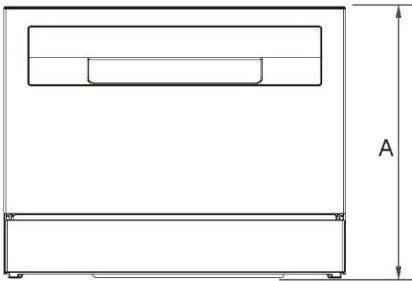

PROFIL

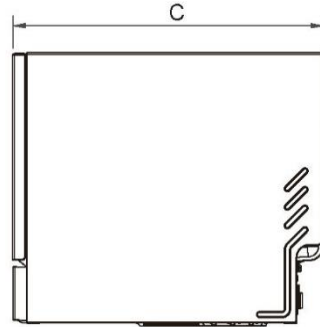

VRH

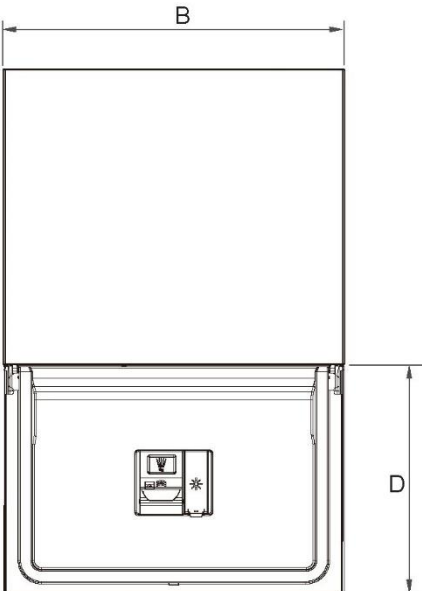

DIMENZIJE PROIZVODA		MM
A	Ukupna visina proizvoda	443
B	Ukupna širina proizvoda	550
C	Ukupna dubina proizvoda	501
D	Dubina otvorenih vrata	338
(mereno od prednje strane zaštitne lajsne)		

Uputstvo za instalaciju

⚠ UPOZORENJE

Vrata aparata su otvorena. Ne dozvolite deci da vuku vrata jer uređaj može da se prevrne.

1. način ugradnje

VAŽNO!

Utičnica se mora nalaziti u kuhinjskom elementu tik uz otvor za mašinu za pranje posuđa.

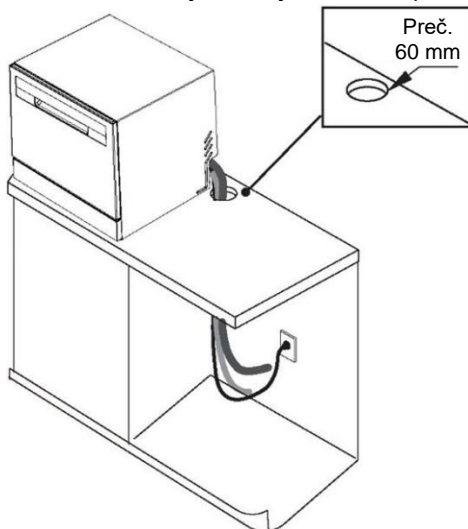

► Način povezivanja odvodne cevi

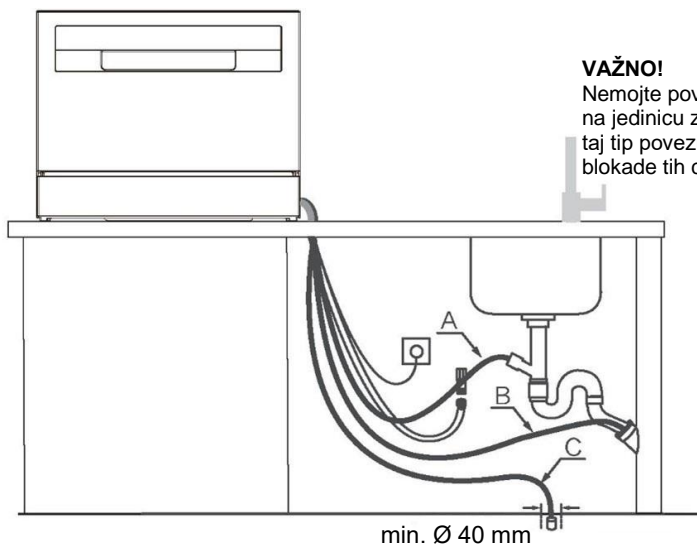

VAŽNO!

Nemojte povezivati creva za odvod na jedinicu za odlaganje otpada, jer taj tip povezivanja može dovesti do blokade tih creva.

2. način ugradnje

Da biste sprečili moguće oštećenje kuhinjskih elemenata od pare, pobrinite se da svako nezaštićeno drvo oko mašine za pranje posuđa bude zaštićeno uljanom bojom ili poliuretanom otpornim na vlagu.

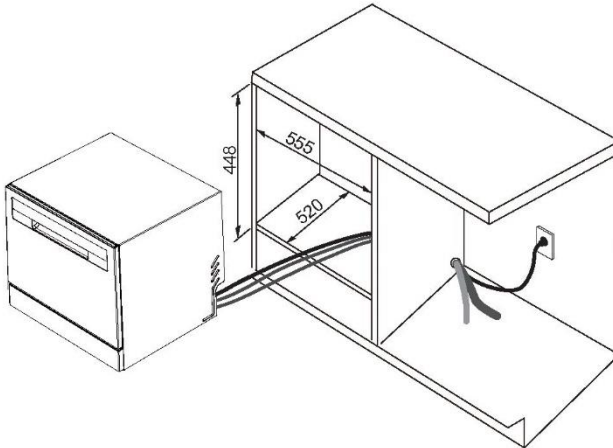

Pričvršćivanje mašine za pranje posuđa

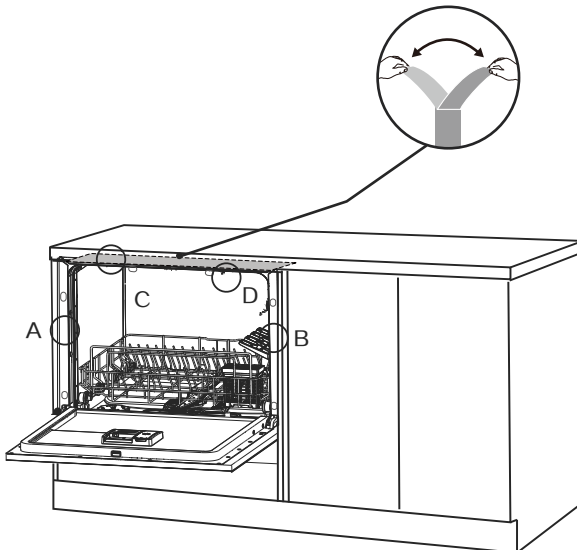

Uputstvo za instalaciju

1. Zalepite vodootpornu nalepnicu na donji deo radne površine.
2. Pomerite mašinu za pranje posuđa u kuhinjski element.

VAŽNO!

Pre pričvršćivanja morate da potvrdite da je mašina za pranje posuđa dobro nivelisana. Rastojanje između mašine za pranje posuđa i kuhinjskog elementa treba da bude isto sa leve i desne strane. U suprotnom, može doći do nepravilnosti u vratima.

► Način povezivanja odvodne cevi

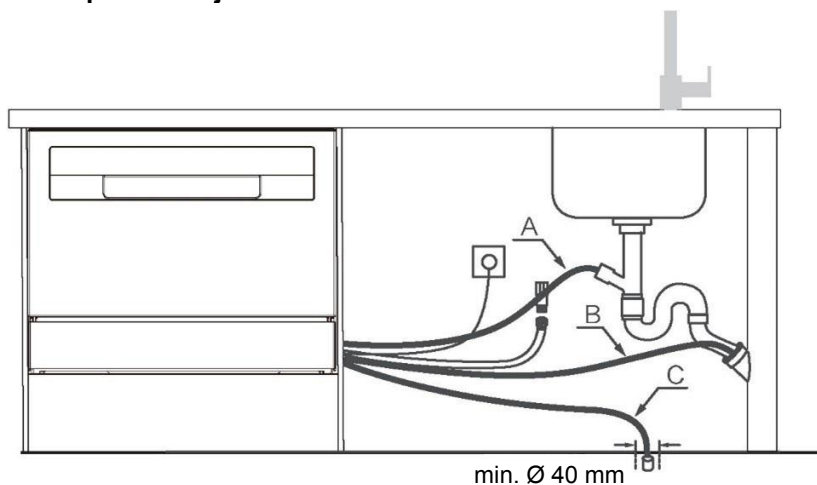

Povežite dovodno crevo na hladnu vodu

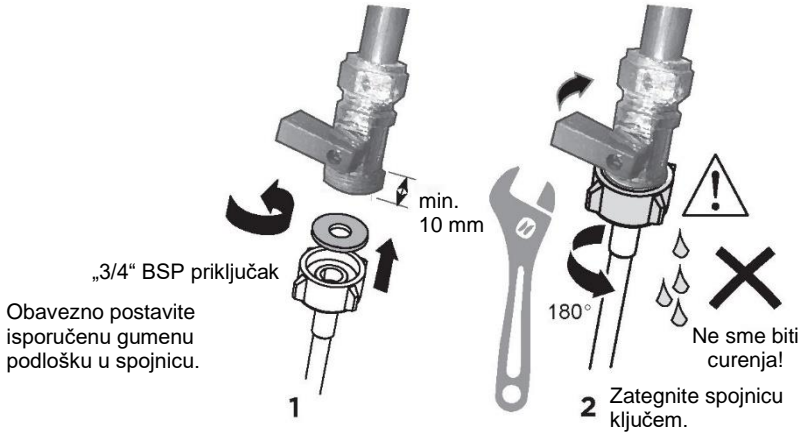

Vodovodni spojevi – priključak za dovod vode

VAŽNO!

• **Aparat treba povezati na dovod vode preko novog dovodnog creva koje je isporučeno. Stara creva ne treba koristiti.**

• **Nemojte da skraćujete dovodno crevo.**

1. Uzmite u obzir zahteve priključka za vodu.

• Mašina za pranje posuđa ima priključak za vodu sa jednim ventilom.

• Preporučujemo priključivanje na dotok hladne vode za najbolji učinak i energetska efikasnost.

• Dolazna temperatura vode ne bi trebalo da prelazi 60 °C.

2. Uzmite u obzir dozvoljene krajnje vrednosti pritiska vode.

• Najniži: 0,4 bara = 4 N/cm² = 40 kPa

• Ako je pritisak ispod 1 bara, pozovite kvalifikovanog vodoinstalatera.

• Najviši: 10 bara = 100 N/cm² = 1 MPa

• Ako je pritisak iznad 10 bara, mora da se instalira ventil za smanjenje pritiska. Pozovite kvalifikovanog vodoinstalatera.

3. Priključite crevo za dovod vode na slobodnu slavinu za vodu sa „3/4“ BSP priključkom.

Uverite se da u dovodnom crevu nema uvijanja koje bi moglo ograničiti protok vode. Savijanje od 90° zahteva minimalnu visinu od 200 mm za krivu bez uvijanja.

• Pobrinite se da je dolazna voda čista. Ako cevi za vodu nisu korišćene tokom dužeg vremena, pustite vodu da teče da biste se uverili da je čista i bez nečistoća. Ako to ne uradite, crevo za dovod vode bi moglo da se začepi i ošteti aparat.

• Ako je neophodno, koristite umetak filtera za filtriranje naslaga iz cevovoda. Umetak filtera dostupan je u ovlašćenom servisnom centru ili u korisničkoj službi.

4. Nakon kontakta sa zaptivkom, pritegnite spojnicu creva za još jedan polukrug.

5. Proverite da nema curenja na spoju.

5 Priključite proizvod na struju

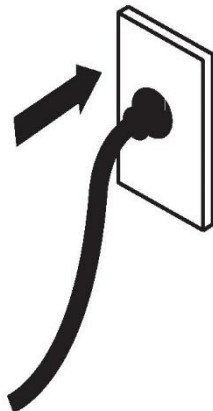

Električni priključak

- Mašina za pranje posuđa ne sme biti priključena na električnu energiju dok je instalacija u toku. Proverite da li su sve strujne instalacije u domaćinstvu pravilno uzemljene.
- Proverite oznaku nazivne struje (nalazi se sa leve unutrašnje strane vrata od nerđajućeg čelika mašine za pranje posuđa) i proverite da li vrednosti napona i frekvencije struje u stanu odgovaraju onima na oznaci sa nazivnom strujom.
- Ubacite utikač u pravilno uzemljenu utičnicu koja ima prekidač za isključivanje.

VAŽNO!

- Uzemljenje aparata je bezbednosni zahtev koji je obavezan po zakonu.
- Ako kabl za napajanje nije dovoljno dugačak da stigne do utičnice ili utičnica na koju aparat mora biti povezan nije prikladna za utikač, ceo kabl za napajanje mašine za pranje posuđa mora biti zamenjen. Ovo bi smeo da uradi samo Haier ovlašćeni tehničar. Nemojte da modifikujete niti sečete utikač. Nemojte da koristite adapter, produžni kabl ili tablu sa više strujnih utičnica za povezivanje mašine za pranje posuđa na izvor napajanja, jer to može izazvati pregrevanje i stvoriti opasnost od požara.
- Utičnica u koju je mašina za pranje posuđa priključena mora ostati lako dostupna (npr. iz susednog kuhinjskog elementa) i nakon što instalirate aparat. Time se osigurava da mašina za pranje posuđa može da se isključiti sa napajanja radi bezbednog čišćenja i održavanja.

■ Konačna lista za proveru

Proveru obavlja instalater

- Proverite da li su svi delovi instalirani.
- Proverite da li su svi paneli i njihovi delovi osigurani i da li su konačni električni testovi sprovedeni u skladu sa lokalnim električnim propisima.
- Proverite da li je mašina za pranje posuđa dobro iznivelisana. Ako je to potrebno, malo podesite stopice za nivelisanje.
- Da biste obezbedili optimalne performanse, mašina za pranje posuđa ne sme da bude nagnuta više od 1°. Proverite nivelaciju pomoću libele.
- Proverite da li je isporučena gumena podloška postavljena na spoju dovodnog creva i slavine za vodu i da je zategnuta za još jedan polukrug nakon kontakta sa zaptivkom.
- Proverite da li su eventualni ostaci i čepovi na priključku odvoda izvađeni i da li je spoj za odvod uspostavljen.
- Spoj creva za odvod ne sme da nosi težinu viška materijala creva. Držite crevo za odvod razvučeno koliko god je moguće kako bi se sprečilo njegovo opuštanje. Svaki suvišni deo creva za odvod treba držati u izdignutoj petlji sa strane mašine za pranje posuđa.
- Ako povezujete crevo za odvod na sifon ispod sudopere, pobrinite se da izdignuta petlja bude najmanje 150 mm iznad spoja creva za odvod.
- Proverite da li su svi delovi ambalaže ili traka kojom su zalepljene police izvađeni iz mašine za pranje posuđa.
- Proverite da li se vrata otvaraju i zatvaraju nesmetano i bez otpora susednih kuhinjskih elemenata.
- Proverite da li je električna utičnica pristupačna i da li se nalazi u susednom kuhinjskom elementu.
- Proverite rad mašine za pranje posuđa:

Ako se pojavi neki kod greške, savet potražite u odeljku „Kodovi greška“ u uputstvu za upotrebu.

Opis proizvoda

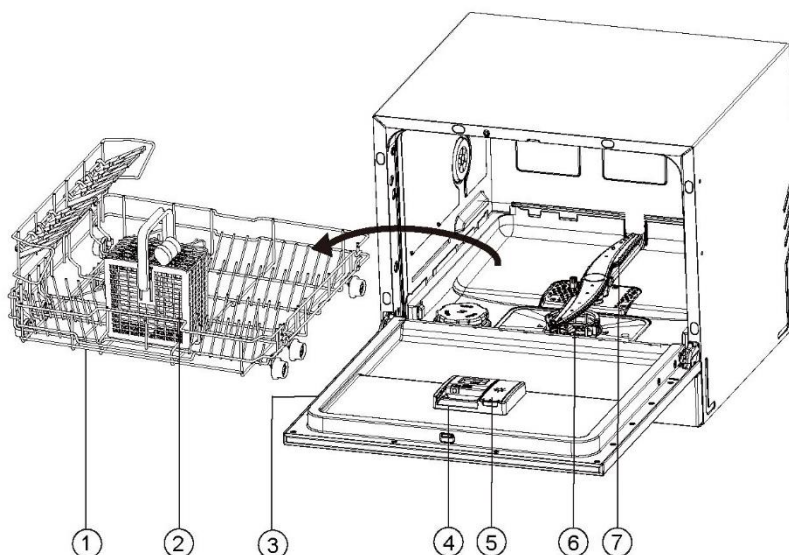

1. Korpa
2. Korpa za pribor za jelo
3. Oznaka nazivne struje
4. Dozator deterdženta

5. Dozator sredstva za ispiranje
6. Filteri
7. Prskalica

Pregled programa

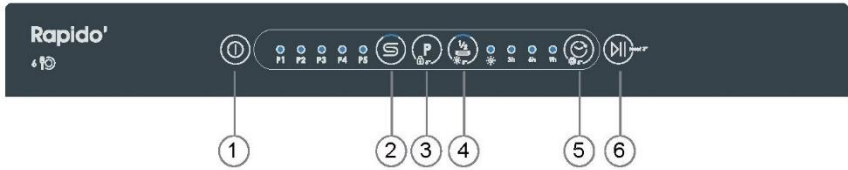

1. Uključeno/Isključeno
2. Indikator soli / Resetovanje indikatora soli
3. PROGRAM / BLOKADA KONTROLA
4. POLA PUNJENJA / Resetovanje indikatora sredstva za ispiranje
5. ODLOŽENI START / PODEŠAVANJE
6. START/PAUZA/RESET

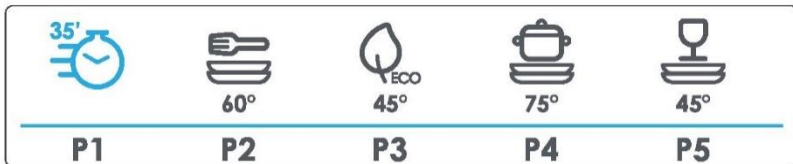

- P1. BRZI 35' (W&D)
- P2. UNIVERZALNI
- P3. ECO
- P4. INTENZIVNI
- P5. STAKLO

Blokada kontrola: Da biste aktivirali ili otkazali blokadu kontrola, pritisnite dugme 3 na 5 sekundi (samo na samostojećim i poluugrađenim modelima). Odloženi start: Zakažite početak rada za 3, 6 i 9 sati

Pregled programa

Programi		
Programi	Vrsta ostataka hrane	Tip punjenja
BRZI 35' (W&D)	Sveža zaprljanost: Kafa, kolači, mleko, hladna pića, salata, kobasice	Nedelikatno posuđe: Posuđe, pribor za jelo, staklo
UNIVERZALNI	Uobičajena zaprljanost: Supe, jaja, sosovi, krompir, testenina, pirinač, pečena ili pržena hrana	Nedelikatno posuđe: Posuđe, pribor za jelo, staklo
ECO	Uobičajena zaprljanost: Supe, jaja, sosovi, krompir, testenina, pirinač, pečena ili pržena hrana	Sve: Staklo, posuđe, lonci i šerpe
INTENZIVNI	Veća zaprljanost: Zapečena jela, sosovi, krompir, testenina, pirinač, pečena ili pržena hrana	Nedelikatno posuđe: Posuđe, pribor za jelo, staklo
STAKLO	Manja zaprljanost: Kafa, kolači, mleko, hladna pića, salata, kobasice	Sve: Staklo, posuđe, lonci i šerpe

VAŽNO!

Nikada nemojte da stavljajte visokoupijajuće materijale, poput sunđera i ubrusa u mašinu za pranje posuđa. Nemojte da stavljajte posuđe ili pribor za jelo zaprljane duvanskim pepelom, voskom, mazivom ili bojom u mašinu za pranje posuđa.

Pribor za jelo i srebrni pribor

Sav pribor za jelo i srebrni pribor treba isprati odmah nakon upotrebe da bi se sprečilo potamnivanje koje uzrokuju neke namirnice. Srebrni predmeti ne treba da dolaze u kontakt sa nerđajućim čelikom, npr. sa ostalim priborom za jelo. Mešanje ovih predmeta može izazvati pojavu prebojavanja. Uklonite srebrni pribor za jelo iz mašine za pranje posuđa i ručno ga osušite odmah nakon završetka programa.

Aluminijum

Deterdžent za pranje može da iskvvari aluminijum. Stepenn promena zavisi od kvaliteta predmeta.

Ostali metali

Predmeti od gvožđa i livenog gvožđa mogu da zardaju i preboje druge predmete. Bakar, kalaj i mesing imaju tendenciju pojave mrlja. Takve predmete perite ručno.

Drvo

Drveni predmeti su generalno osetljivi na toplotu i vodu. Redovno pranje u mašini za pranje posuđa može prouzrokovati oštećenja tokom vremena. Ako ste u nedoumici, perite ih ručno.

Stakleno posuđe

Većina staklenog posuđa za svakodnevnu upotrebu je bezbedna u mašini za pranje posuđa. Kristal, vrlo fino i antikvarno staklo može postati nagrizen, to jest neprozirno. Možda bi bilo bolje da ove predmete perete ručno.

Plastika

Neke plastike mogu promeniti oblik ili boju u dodiru sa toplom vodom. Proverite uputstva proizvođača o pranju plastičnih predmeta. Perive plastične predmete treba postaviti tako da ne mogu da se prevrnu i napune vodom ili propadnu kroz korpu tokom pranja.

Dekorirani predmeti

Većina modernih šablona ukrašavanja porcelana je bezbedna u mašini za pranje posuđa. Antikvarni predmeti, oni sa šarom koja je oslikana preko glazure, zlatni ramovi ili ručno oslikani porcelan mogu biti osetljiviji na pranje u mašini. Ako ste u nedoumici, perite ih ručno.

Lepljeni predmeti

Određeni lepkovi se omekšavaju ili rastvaraju tokom mašinskog pranja. Ako ste u nedoumici, perite ih ručno.

Stavljanje posuđa u mašinu

Uklonite sve veće komade hrane pre nego što stavite posuđe u mašinu za pranje posuđa. Posuđe ne morate prethodno ispirati pod tekućom vodom.

Korpa

- Ovde stavljajte najveće predmete: lonce, tiganje, poklopce, posuđe za posluživanje i činije.
- Oborite zupce da biste lonce i tiganje stavljali ravno na dno.

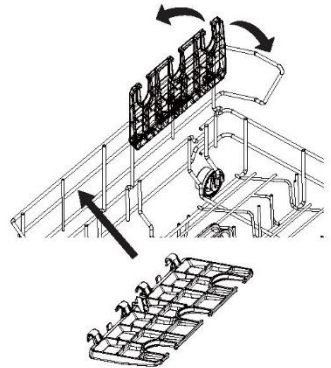
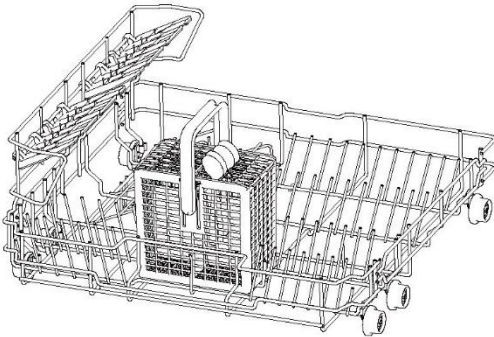

Korpa za pribor za jelo

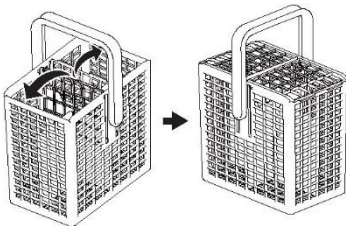

- ▶ Kašike izmešajte sa drugim priborom za jelo kako biste sprečili da se slepe.
- ▶ Koristite rešetkasti element kako biste razdvojili pribor za jelo.
- ▶ Poklopac korpe za pribor za jelo može da se podigne ili spusti.
- ▶ Ako dugački predmeti mogu da blokiraju prskalice, pronađite im neki horizontalan položaj u gornjoj korpi.

⚠ OPREZ

Oštre i šiljate predmete stavljajte sa sečivom okrenutim nadole da ne bi napravili štetu.

Kako napraviti uštede

- Slede saveti o tome kako da uštedite novac i ne nanosite štetu životnoj sredini dok koristite aparat.
- Energiju, vodu, deterdžent i vreme najbolje ćete iskoristiti pridržavanjem preporučenog maksimalnog kapaciteta. Uštedite i do 50% energije jednim pranjem punim kapacitetom umesto u dva pranja s punjenjem do pola.
- Da biste uštedeli vodu, sastružite ostatke hrane sa posuđa umesto da ga ispirate.
- Za normalno zaprljano posuđe izaberite program ECO za najefikasniju potrošnju vode i energije.

Dodavanje deterdženta

VAŽNO!

- Koristite samo deterdžente koji su preporučeni za automatske mašine za pranje posuđa.
- Deterdženti za mašine za pranje posuđa su izrazito alkalni. Oni mogu biti izuzetno opasni ako se progutaju. Izbegavajte kontakt sa kožom i očima i držite decu i starije i bolesne dalje od mašine za pranje posuđa dok je otvorena. Proverite da li je dozator deterdženta prazan nakon završetka svakog programa pranja.
- Nikada nemojte da nanosite ili sipate deterdžent direktno ni na jedan predmet u mašini za pranje posuđa. Deterdžent i tablete za mašinu za pranje posuđa ne bi trebalo da budu u direktnom kontaktu sa posuđem niti sa priborom za jelo.
- Nemojte da koristite tečnost za pranje ruku, sapun, deterdžente za pranje veša ili sredstva za dezinfekciju, jer će oni oštetiti mašinu za pranje posuđa.

Punjenje dozatora deterdženta

1. Pritisnite dugme sa leve strane dozatora.

VAŽNO!

Priđite dozatoru sa leve strane da biste sprečili da vam se poklopac otvori preko ruke.

2. Dodajte deterdžent u odgovarajući odeljak (ili više njih). Oznake „15“ i „25“ u glavnom odeljku za pranje predstavljaju grame deterdženta u prahu.

VAŽNO!

Tablete treba stavljati samo u glavni (veći) odeljak za pranje.

3. Uklonite sav višak deterdženta sa ivica dozatora.

4. Zatvorite poklopac i pritisnite ga dok se ne zatvori uz klik. Deterdžent će automatski biti otpušten u mašinu za pranje posuđa tokom programa pranja.

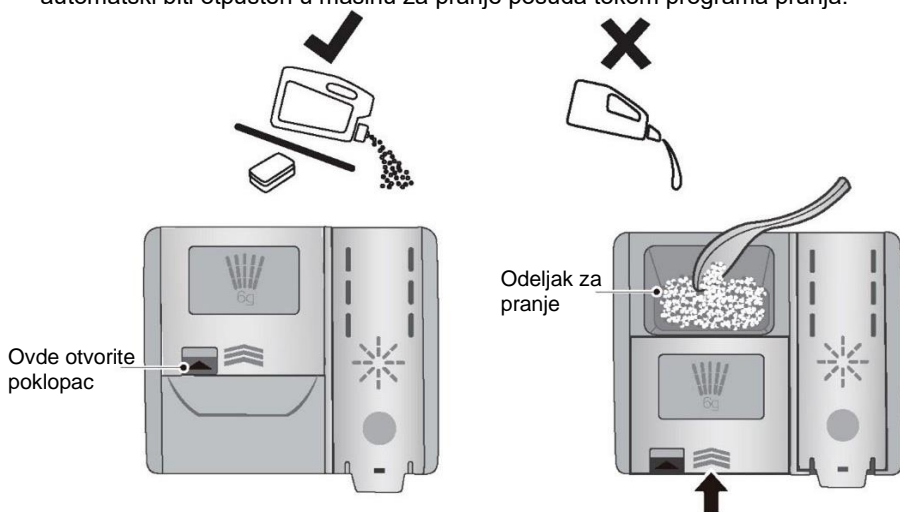

Punjenje dozatora sredstva za ispiranje

1. Povucite gornji kraj poklopca dozatora da biste ga otvorili.

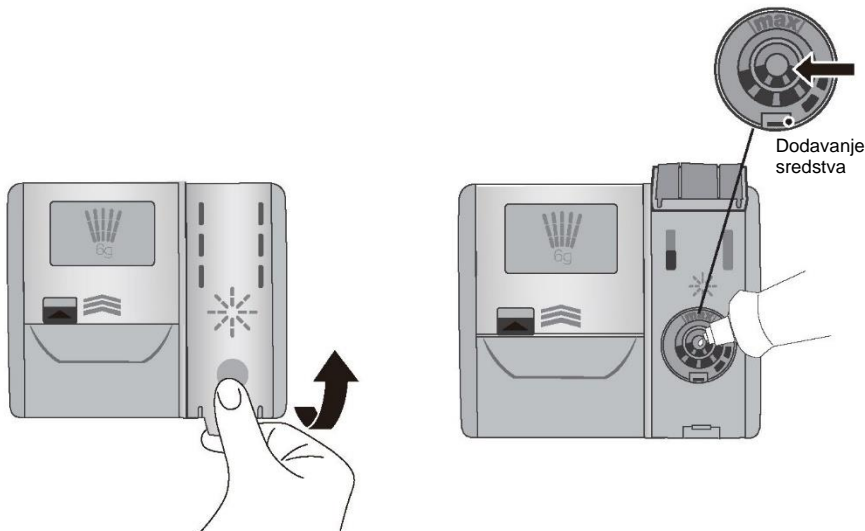

2. Sipajte sredstvo za ispiranje u kružni otvor, pazeći da ne pređete oznaku maksimuma MAX.

VAŽNO!

Pazite da ne prolijete sredstvo za ispiranje u mašinu za pranje posuđa. Svo prosuto sredstvo mora biti obrisano kako bi se sprečilo stvaranje prekomerne pene. Ako to ne uradite, možda ćete morati da zovete servis, a usluga neće biti pokrivena garancijom.

3. Zatvorite poklopac i uverite se da ste čuli klik zatvaranja.

Kada treba dopuniti dozator sredstva za ispiranje

Kada nivo sredstva za ispiranje postane nizak, indikator sredstva za ispiranje će treperiti kao podsetnik da treba da dopunite dozator. Nakon svake dopune pritisnite dugme za resetovanje indikatora sredstva za ispiranje i zadržite 5 sekundi kako biste resetovali indikator sredstva za ispiranje.

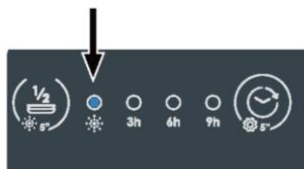

Preporučujemo redovno korišćenje tečnog sredstva za ispiranje kako biste imali najbolje rezultate sušenja. Sredstvo za ispiranje daje staklenim i porcelanskim posudama blistavo čist izgled bez mrlja. Pored toga, sprečava potamnivanje metala.

Željena podešavanja

Kako da prilagodite željena korisnička podešavanja

Korisnici mogu da podese željeni nivo omekšivača vode, režim memorisanja, željeno podešavanje za zvučno upozorenje i podešavanje sredstva za ispiranje.

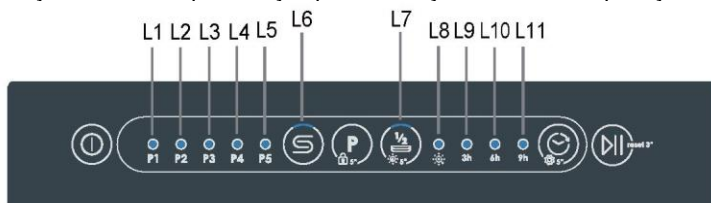

Prilikom izbora programa. Pritisnite dugme i zadržite oko 5 sekundi da biste otvorili željena korisnička podešavanja. Indikatorska lampica na ekranu će zasvetleti tri puta (LED1 - LED5 + LED6 + LED7 + LED9 + LED10)

1. Podešavanje zupčanika omekšivača za vodu

Pritisnite da biste promenili nivo doze omekšivača vode u opsegu S0-S5. Podrazumevani nivo je S3.

Pritisnite da biste sačuvali podešavanja i izašli iz režima podešavanja.

Zvučno upozorenje će se oglasiti jednom.

Pritisnite da biste otkazali promene i izašli iz režima podešavanja.

LED prikazuje vrednosti navedene u tabeli sa desne strane:

S0	Nijedna LED lampica ne svetli
S1	P1
S2	P1+P2
S3	P1+P2+P3 PODRAZUMEVANO
S4	P1+P2+P3+P4
S5	P1+P2+P3+P4+P5

L	°fH	°dH	
1	–	–	S0
2	0–15	0–8	S1
3	16–22	9–12	S2
4 * PODRAZUMEVANO	23–29	13–16	S3
5	30–54	17–30	S4
6	55–89	31–50	S5

Napomena:

1) Saznajte koju vrednost tvrdoće ima vaša voda iz slavine. U tome vam može pomoći vaša vodovodna kompanija.

2) Podešavanje se može naći u tabeli sa tvrdoćom vode.

2. Režim MEMORISANJE

Pritisnite  za uključivanje/isključivanje. Podrazumevana vrednost je isključeno.

Pritisnite  da biste sačuvali podešavanja i izašli iz režima podešavanja.

Zvučno upozorenje će se oglasiti jednom.

Pritisnite  da biste otkazali promene i izašli iz režima podešavanja.

Režim MEMORISANJE je UKLJUČEN/ISKLJUČEN, LED6 je UKLJUČEN/ISKLJUČEN.



3. Podešavanje zvučnog upozorenja

Pritisnite  za uključivanje/isključivanje. Podrazumevana vrednost je uključeno.

Pritisnite  da biste sačuvali podešavanja i izašli iz režima podešavanja.

Zvučno upozorenje će se oglasiti jednom.

Pritisnite  da biste otkazali promene i izašli bez podešavanja zvučnog upozorenja. Zvučno upozorenje je UKLJUČENO/ISKLJUČENO, LED7 je UKLJUČEN/ISKLJUČEN.

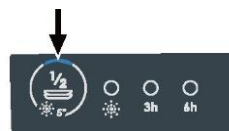

4. Podešavanje sredstva za ispiranje

Pritisnite  da biste promenili podešavanje u opsegu između R0 (minimalno doziranje) i R3 (maksimalno doziranje).

Pritisnite  da biste sačuvali podešavanje i izašli iz režima podešavanja.



Podrazumevana vrednost je R2 (5 ml).

LED prikazuje sledeće vrednosti:

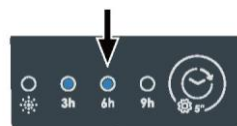
R0				Prazno
R1	3 h			3 ml
R2	3 h	6 h		Podrazumevano je 5 ml
R3	3 h	6 h	9 h	6 ml





Startovanje programa

1. Pritisnite dugme za UKLJUČIVANJE/ISKLJUČIVANJE  da biste uključili mašinu za pranje posuđa.
2. Pritisnite  da biste izabrali željeni program na kontrolnoj tabli mašine za pranje posuđa.
3. Pritisnite  da biste startovali program.

Pauziranje i ponovno startovanje programa pranja



1. Pritisnite  da biste pauzirali program i pažljivo otvorite vrata. Indikator trenutnog programa pranja i faze programa će treperiti dok je mašina za pranje posuđa pauzirana.

NAPOMENA

- Postoji rizik od prskanja vrelе vode; nemojte da otvarate vrata do kraja sve dok prskalice ne prestanu da se okreću.
2. Ubacite, izvadite ili preuredite posuđe po potrebi.
 3. Nakon što zatvorite vrata, pritisnite dugme  za nastavak programa. U suprotnom, program se neće pokrenuti.
 4. Ako želite ponovo da izaberete program. Pritisnite i držite  na 3 sekunde. Izbrišite sve opcije izbora i podešavanje odloženog starta, a zatim se vratite na meni za izbor (koji je dostupan kada su vrata otvorena ili zatvorena).

Odloženo startovanje programa



Podesite vreme početka prateći sledeći postupak da biste odložili start programa:

1. Podesite program.
2. Pritisnite dugme za Odloženi start  da biste izabrali potrebno vreme odlaganja. (3/6/9 sati).
3. Pritisnite dugme START/PAUZA  i zatvorite vrata.
4. Počinje odbrojavanje:
 - ▶ 6 sati < vreme odbrojavanja ----- LED svetlo 9 h (L11)
 - ▶ 3 sata < vreme odbrojavanja < 6 sati----- LED svetlo 6 h (L10)
 - ▶ 3 sata > vreme odbrojavanja -----LED svetlo 3 h (L9)
 - ▶ odbrojavanje je završeno, program se pokreće i svetlo se gasi

Otkazivanje odloženog starta / programa

1. Pritisnite dugme  na 3 sekunde i odloženi start je otkazan.
2. Startujte novi program i po želji odloženi start.

Blokada kontrola

1. Kada je mašina uključena, pritisnite dugme  na 5 sekundi da biste aktivirali funkciju blokade kontrola (samo na samostojećim i poluugrađenim modelima).
2. Kada su kontrole blokirane, možete da koristite samo dugme za uključivanje. Kada pritisnete  na 500 ms, mašina za pranje posuđa se isključuje, ali blokada kontrola je i dalje aktivirana.
3. Kada su kontrole blokirane, pritisnite  na 5 sekundi da biste deaktivirali blokadu kontrola.

OPREZ

Ako se program prekida u procesu pranja, na posuđu će se zadržati ostaci deterdženta. To može da naškodi zdravlju! Obavezno isperite sve ostatke deterdženta pre ponovne upotrebe tog posuđa.

Kraj programa

Kada se program završi, čuje se zvučni signal (ako nije isključen).

1. Pritisnite  da biste isključili aparat; u suprotnom, aparat će automatski preći u režim pripravnosti nakon 1 minuta.
2. Otvorite vrata.

OPREZ

Ako vrata otvorite odmah nakon završetka programa, može se desiti da vruća para izađe. Ona nosi rizik od opekotina! Pažljivo otvarajte vrata!

3. Vađenje posuđa:

- ▶ Lagano otvorite vrata i ostavite ih odškrinuta (oko 100 mm) da biste olakšali proces sušenja.
- ▶ Neka se posuđe ohladi pre nego što ga izvadite iz aparata. Vruće posuđe se lakše oštećuje.
- ▶ Zatim izvadite predmete iz korpe.

Održavanje i čišćenje

S vremenom se u vašoj mašini za pranje posuđa mogu nagomilati ostaci hrane ili naslage kamenca. Oni mogu smanjiti efikasnost, a ostaci hrane mogu proizvesti neprijatne mirise. Redovno pregledajte i čistite mašinu za pranje posuđa.

VAŽNO!

- Uvek pre čišćenja ili održavanja isključite mašinu za pranje posuđa iz struje, isključite dovod vode i sačekajte da se svi delovi mašine za pranje posuđa ohlade.
- Nemojte da koristite sledeća sredstva za čišćenje jer mogu da oštete površine:
 - suđeri za ribanje od plastike ili nerđajućeg čelika
 - abrazivi, rastvarači i sredstva za čišćenje u domaćinstvu
 - kisela ili alkalna sredstva za čišćenje
 - deterdženti za veš ili sredstva za dezinfekciju
 - sredstva za čišćenje ili poliranje nerđajućeg čelika
 - tečni li čvrsti sapuni za pranje ruku
- Ukoliko se u mašini polomi neko posuđe ili staklo, ono se mora pažljivo izvaditi kako bi se sprečile telesne povrede ili oštećenja aparata.
- Uvek nakon čišćenja proverite da li su prskalice i filteri pravilno vraćeni na svoje mesto.

Čišćenje spoljašnjosti mašine za pranje posuđa

- Da biste očistili spoljašnje površine mašine za pranje posuđa, prebrišite ih čistom i mekom navlaženom krpom i osušite čistom krpom bez dlačica.
- Površine koje se ne mogu ispirati čistite brisanjem duž ili oko površine. Na primer, da biste obrisali spoljašnju kontrolnu dugmad, pravite kružne pokrete brisanja oko dugmeta.
- Vodite računa da previše ne navlažite kontrolnu tablu.

Napomena: korisno je da pre čišćenja kontrolne table deaktivirate dugmad tako što ćete aktivirati blokadu kontrola.

Čišćenje lajsne na vratima i unutrašnjosti mašine za pranje posuđa

Temeljno očistite mekom krpom bez dlačica koju ste navlažili toplom vodom. Ako je unutrašnjost jako zaprljana, koristite sredstvo za čišćenje/uklanjanje kamenca za mašine za pranje posuđa prema uputstvima proizvođača.

Čišćenje filtera

Filteri sprečavaju da veći komadići hrane iz vode za pranje dođu do pumpe. Ti komadići povremeno mogu blokirati filtere. Preporučujemo da filtere čistite svaki put kada se pojave jasno vidljivi komadići hrane.

- Da biste uklonili filter odvoda, okrećite ga u smeru suprotnom od kretanja kazaljke na satu da biste ga odvili, a zatim ga podignite.
- Kada sklonite filter odvoda, možete da izvadite ploču filtera.
- Isperite ih temeljno pod tekućom vodom, a zatim vratite na mesto.

Nakon čišćenja vratite filtere na mesto, vodeći računa da ploča filtera bude u istoj ravni sa bazom mašine za pranje posuđa.

VAŽNO!

Kada čistite donju stranu ploče filtera, pažljivo rukujte njenom oštrm spoljnom ivicom.

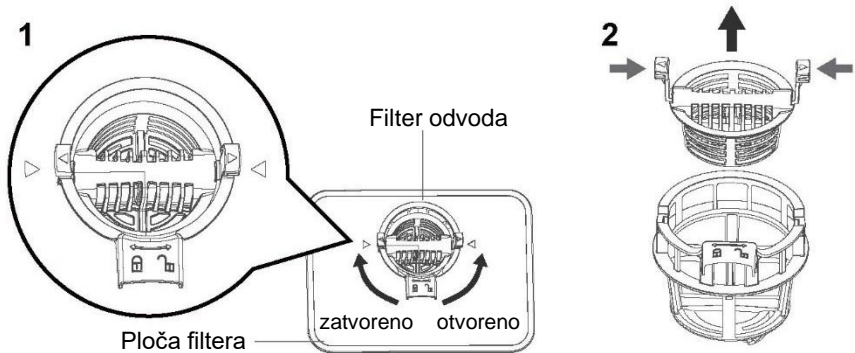

Čišćenje prskalica

Kamenac i čestice hrane u vodi za pranje mogu blokirati otvore na prskalicama i na nosačima prskalica. Ove delove čistite otprilike jednom mesečno ili češće ukoliko se za tim javi potreba.

- Da biste skinuli donju prskalicu, samo je podignite sa njenog nosača.
- Temeljno isperite prskalicu pod tekućom vodom, a zatim je ponovo postavite na njen nosač.

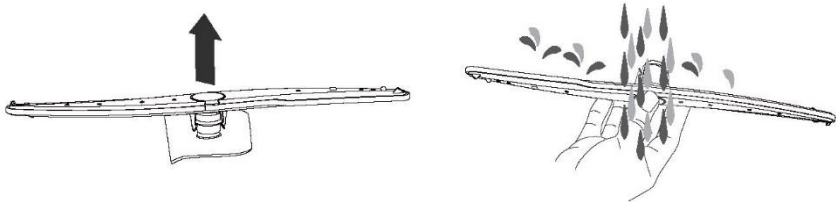

Rešavanje problema

Mnoge probleme koji se javе možete samostalno da rešite bez posebne stručnosti. U slučaju problema pogledajte sve prikazane mogućnosti i pratite uputstva u nastavku pre nego što pozovete postprodajni servis.

⚠ OPREZ

- Pre održavanja, isključite aparat i izvadite strujni utikač iz utičnice.
- Električnu opremu bi morali da servisiraju samo kvalifikovani električari jer nepravilne popravke mogu prouzrokovati znatne posledične štete.

Aparat ne startuje ili se zaustavlja tokom rada ili je indikator upaljen.

Problem	Mogući uzrok	Moguće rešenje
Program ne startuje.	Vrata aparata su otvorena.	Zatvorite vrata aparata.
	Podešen je odloženi start.	Odnosi se na 3 h, 6 h, 9 h.
	Strujni utikač nije priključen u utičnicu.	Priključite strujni utikač.
	Osigurač u strujnom kolu domaćinstva je oštećen.	Zamenite osigurač.
Indikator za praćenje sredstva za ispiranje svetli.	Dozator sredstva za ispiranje je prazan.	Dopunite sredstvo za ispiranje do vrha i resetujte indikator.
	Dopuna sredstva za ispiranje nije potvrđena	Pritisnite dugme  na 5 sekundi nakon svake dopune.

Kodovi grešaka

Kodovi grešaka na ekranu

Kôd alarma	Broj treperenja	Lampica alarma
E10	Treperi jedan put	P5
E30	Treperi tri puta	P4, P5
E40	Treperi četiri puta	P3
E50	Treperi pet puta	P3~ P5

Kodovi grešaka na ekranu

Problem	Mogući uzrok	Moguće rešenje
Zvučni alarm, LED treperi u intervalima (jedan put u sekundi). Kôd alarma je E10. Uređaj se ne puni vodom.	Slavina za vodu je zavrnutu.	Odvrnite slavinu za vodu. Napomena: Kad god se neka greška otkloni, isključite uređaj i iznova startujte program.
	Dovodno crevo je iskrivljeno ili savijeno.	Proverite da li je crevo pravilno postavljeno.
	Kod akva-stop sistema: aktivirana je zaštita od vode; oznaka (C) je crvena.	Crevo mora da se zameni.
	Filter u dovodnom crevu za vodu je začepljen.	Očistite filter na spoju dovodnog creva sa slavinom i spoju sa zadnje strane aparata.
	Dovod vode je začepljen.	Proverite dovod vode iz slavine.
	Pritisak vode je prenizak.	Pozovite lokalni vodovod.
Zvučni alarm, LED treperi u intervalima (tri puta u sekundi). Kôd alarma je E30. Curenje: Pumpa za odvod se ne gasi!	Mehanizam protiv poplava je uključen: • U aparatu se javlja curenje vode. • Ventil za dovod vode je otvoren i blokiran. • Odvod je blokiran.	1. Zavrtnite slavinu za vodu. 2. Isključite aparat iz struje.
E40	Alarm merača protoka	1. Držite pritisnuto dugme za uključivanje da biste isključili uređaj ili isključite kabl za napajanje. 2. Pozovite servis.
E50	Alarm komunikacije ekrana	1. Držite pritisnuto dugme za uključivanje da biste isključili uređaj ili isključite kabl za napajanje. 2. Pozovite servis.

Svi ostali alarmni kodovi:

1. Zapišite alarmni kod
2. Pozovite servis; obratite se KORISNIČKOJ PODRŠCI

Rešavanje problema

Rezultati pranja nisu zadovoljavajući

Problem	Mogući uzrok	Moguće rešenje
Posuđe nije čisto.	Filteri su začepljeni.	Očistite filtere.
	Filteri nisu pravilno namontirani i instalirani.	Uverite se da su filteri pravilno namontirani i instalirani.
	Prskalice su začepljene.	Uklonite preostale ostatke hrane tankim šiljastim predmetom.
	Program nije bio primenljiv za tip opterećenja i ostataka hrane.	Uverite se da je program primenljiv za vrstu opterećenja i ostatke hrane.
	Položaj predmeta u korpama je pogrešan. Voda nije mogla da opere sve predmete.	Uverite se da je položaj predmeta u korpi pravilan i da voda može lako da opere sve predmete.
	Prskalice nisu mogle da se okreću nesmetano.	Uverite se da je položaj predmeta u korpi pravilan i da oni ne blokiraju prskalice.
	Nema deterdženta ili je količine deterdženta u dozatoru nedovoljna.	Obavezno dodajte ispravnu količinu deterdženta u dozator pre nego što startujete program.
	Ciklus pranja je prekinut dugom pauzom.	Nemojte da otvarate vrata niti da prekidate napajanje tokom ciklusa pranja.
Na čašama i posuđu postoje beličaste pruge, mrlje ili plavičasti slojevi.	Otpuštena količina sredstva za ispiranje je prevelika.	Smanjite količinu sredstva za ispiranje koje se otpušta.
	Količina deterdženta je prevelika.	Obavezno dodajte ispravnu količinu deterdženta u dozator pre nego što startujete program.

Rešavanje problema

Problem	Mogući uzrok	Moguće rešenje
Na čašama i posuđu postoje mrlje od osušenih kapi vode.	Doza sredstva za ispiranje je preniska.	Povećajte količinu sredstva za ispiranje koje se otpušta.
	Kvalitet sredstva za ispiranja ili višekomponentnih tableta koji ostavljaju mrlje na staklu.	Proizvod za čišćenje je istekao; promenite proizvod.
Posuđe je mokro.	Program nije imao fazu sušenja. Program je imao fazu sušenja na niskoj temperaturi.	Lagano otvorite vrata i ostavite ih odškrinuta (oko 100 mm) da biste olakšali proces sušenja.
Posuđe je mokro i mat.	Dozator sredstva za ispiranje je prazan.	Dopunite sredstvo za ispiranje u dozator i resetujte indikator praćenja sredstva za ispiranje.
	Kvalitet sredstva za ispiranja ili višekomponentnih tableta.	Proizvod za čišćenje je istekao; promenite proizvod.

Test standarda

Program pranja	Eco
Količine deterdženta u prahu	14 g
Nivo doze sredstva za ispiranje	R2
Maksimalan broj kompleta posuđa	6

Preporučeni obrasci punjenja

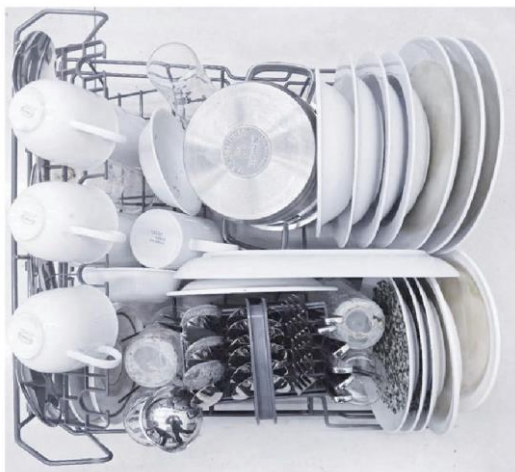

Ovaj dokument je originalno proizveden i objavljen od strane proizvođača, brenda Candy, i preuzet je sa njihove zvanične stranice. S obzirom na ovu činjenicu, Tehnoteka ističe da ne preuzima odgovornost za tačnost, celovitost ili pouzdanost informacija, podataka, mišljenja, saveta ili izjava sadržanih u ovom dokumentu.

Napominjemo da Tehnoteka nema ovlašćenje da izvrši bilo kakve izmene ili dopune na ovom dokumentu, stoga nismo odgovorni za eventualne greške, propuste ili netačnosti koje se mogu naći unutar njega. Tehnoteka ne odgovara za štetu nanесenu korisnicima pri upotrebi netačnih podataka. Ukoliko imate dodatna pitanja o proizvodu, ljubazno vas molimo da kontaktirate direktno proizvođača kako biste dobili sve detaljne informacije.

Za najnovije informacije o ceni, dostupnim akcijama i tehničkim karakteristikama proizvoda koji se pominje u ovom dokumentu, molimo posetite našu stranicu klikom na sledeći link:

<https://tehnoteka.rs/p/candy-masina-za-pranje-sudova-cp-6e51lw-akcija-cena/>