

Uputstvo za upotrebu

CANDY mašina za pranje sudova CF1C7SB1FX

The logo for the brand CANDY, featuring the word in a bold, blue, italicized sans-serif font.

Tehnoteka je online destinacija za upoređivanje cena i karakteristika bele tehnike, potrošačke elektronike i IT uređaja kod trgovinskih lanaca i internet prodavnica u Srbiji. Naša stranica vam omogućava da istražite najnovije informacije, detaljne karakteristike i konkurentne cene proizvoda.

Posetite nas i uživajte u ekskluzivnom iskustvu pametne kupovine klikom na link:

<https://tehnoteka.rs/p/candy-masina-za-pranje-sudova-cf1c7sb1fx-akcija-cena/>

CANDY

Priručnik za upotrebu mašine za pranje posuđa

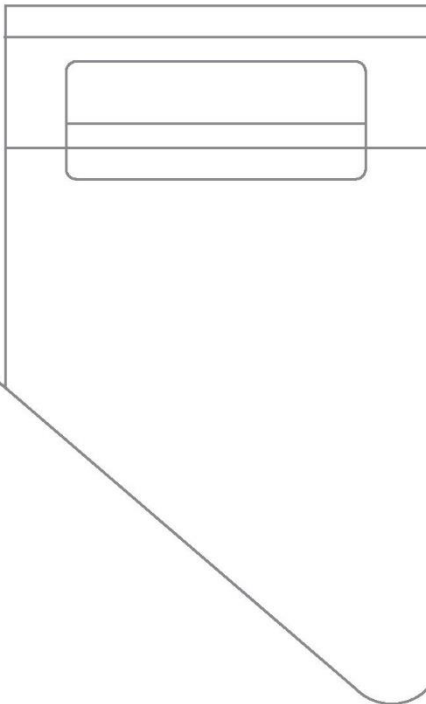

SR

Bezbednost i upozorenja	2
Instalacija.....	6
Opis proizvoda.....	11
Kontrolna tabla.....	12
Program.....	14
Prva upotreba	15
Predlozi za postavljanje posuđa.....	16
Podešavanje za pranje	17
Odloženi start	19
Zaključavanje dugmadi	20
Preferencije	21
Sistem za omekšavanje vode	22
Deterdžent.....	24
Sredstvo za ispiranje.....	26
Svakodnevna upotreba	27
Wi-Fi veza.....	30
Održavanje	31
Rešavanje problema.....	35
Kodovi grešaka.....	38
Test standarda.....	39

Namena

Aparat je namenjen za upotrebu u domaćinstvu u zatvorenom prostoru ili u sličnim primenama kao što su radna mesta koja imaju kuhinju, seoske kuće, od strane gostiju u hotelima, motelima ili drugim stambenim objektima i mestima na kojima se nudi prenoćište sa doručkom. Nije namenjen za komercijalnu ili industrijsku upotrebu. Nemojte ga koristiti u druge svrhe osim onih za koje je dizajniran.

Promene ili modifikacije uređaja nisu dozvoljene. Nepravilna upotreba može dovesti do opasnosti i gubitka garancije.

Standardi i direktive

Ovaj proizvod ispunjava zahteve svih važećih EC direktiva sa odgovarajućim harmonizovanim standardima koji zahtevaju CE oznaku.

Pročitajte i sačuvajte ovo uputstvo

Dok koristite mašinu za pranje posuđa, primenjujte osnovne mere predostrožnosti, uključujući sledeće:

Opšte informacije

- ▶ Morate da postupate u skladu sa informacijama u ovom uputstvu kako biste smanjili rizik od požara ili eksplozije ili sprečili oštećenje imovine, telesnu povredu ili gubitak života.
- ▶ Mašinu za pranje posuđa koristite samo za predviđenu funkciju kao što je opisano u ovom uputstvu.
- ▶ Ovaj uređaj je namenjen za kućnu upotrebu i za slične namene kao što su:
 - prodavnice, kancelarije i druga radna mesta koja imaju kuhinju
 - seoske kuće
 - od strane gostiju u hotelima, motelima i sličnim objektima
 - mesta na kojima se nudi prenoćište sa doručkom.
- ▶ Koristite samo deterdžente ili sredstva za ispiranje preporučena za upotrebu u kućnim mašinama za pranje posuđa i držite ih van domašaja dece. Proverite da li je dozator deterdženta prazan nakon završetka svakog programa pranja.
- ▶ Prilikom ubacivanja predmeta koje treba oprati, oštre predmete smestite u položaj iz kog verovatno neće oštetiti mašinu za pranje posuđa, a noževe stavljajte tako da ručka bude odozgo kako bi se smanjio rizik od povreda poput posekotina.
- ▶ Ne dirajte ploču filtera u osnovi mašine za pranje posuđa tokom ili neposredno nakon upotrebe, jer može biti vruća.
- ▶ Nemojte da koristite mašinu za pranje posuđa ukoliko svi paneli ograđenog prostora nisu pravilno postavljeni.
- ▶ Ne dirajte kontrole.

- ▶ Nemojte primenjivati silu, sedeti ili stajati u ili na vratima ili policama za posuđe mašine za pranje posuđa.
- ▶ Vrata ne smete da ostavljate u otvorenom položaju jer mogu da predstavljaju rizik od saplitanja.
- ▶ Sklopive police za šolje se koriste za odlaganje šolja, čaša i kuhinjskog pribora. Nemojte da se oslanjate na sklopive police za šolje niti da ih koristite za potporu svojoj telesnoj težini.
- ▶ Da biste smanjili rizik od povreda, ne dajte deci da se igraju u ili na mašini za pranje posuđa.
- ▶ U određenim uslovima, u sistemu grejača za toplu vodu koji nije korišćen dve nedelje ili više može da nastane gas vodonik. GAS VODONIK JE EKSPLOZIVAN. Ako sistem tople vode nije korišćen u tom periodu, pre upotrebe mašine za pranje posuđa, odvrnite sve slavine za toplu vodu i pustite da voda teče iz svake nekoliko minuta. Ovo će osloboditi gas vodonik koji je eventualno akumuliran. Pošto je gas zapaljiv, nemojte da pušite niti da koristite otvoreni plamen tokom tog vremenskog perioda.
- ▶ Skinite vrata odeljka za pranje kada uklanjate staru mašinu za pranje posuđa ili je izbacujete.
- ▶ Neki deterdženti za pranje posuđa su jako alkalni. Oni mogu biti izuzetno opasni ako se progutaju. Izbegavajte kontakt sa kožom i očima i držite decu dalje od mašine za pranje posuđa dok su vrata otvorena.
- ▶ Mašina za pranje posuđa mora da se koristi sa pločom filtera, filterom i prskalicama na svojim mestima. Da biste identifikovali koji su to delovi, pogledajte „Održavanje“.
- ▶ Ako se mašina za pranje posuđa ne koristi duže vreme, isključite struju i dovod vode.
- ▶ Čišćenje i održavanje ne smeju da obavljaju deca bez nadzora.
- ▶ Pazite da ne postavljate posuđe tako da se vrata ne mogu zatvoriti.
- ▶ Kućni aparati nisu namenjeni za dečije korišćenje. Deca mlađa od 8 godina moraju se držati podalje od aparata, ili se aparat mora stalno nadgledati. Ovaj aparat mogu koristiti deca koja imaju najmanje 8 godina kao i osobe čije su fizičke, čulne i mentalne sposobnosti do neke mere ograničene ili sa nedostatkom iskustva i znanja, ako su pod nadzorom ili usmeravanjem kako da na bezbedan način koriste aparat i da razumeju opasnosti koje postoje. Deca pod nadzorom ne smeju da se igraju aparatom.
- ▶ Ako koristite sredstvo za čišćenje mašine za pranje posuđa, preporučujemo da odmah nakon toga pokrenete program pranja sa deterdžentom da bi se sprečilo oštećenje.
- ▶ Mašina za pranje posuđa je dizajnirana za pranje normalnog pribora za jelo u domaćinstvu. Predmeti koji su kontaminirani benzinom, bojom, čelikom, opiljcima gvožđa i korozivnim, kiselim ili alkalnim hemikalijama ne smeju se prati u mašini za pranje posuđa.
- ▶ Ne perite plastične predmete osim ako nisu označeni kao pogodni za pranje u mašini za pranje posuđa ili ekvivalentno. Za neoznačene plastične predmete proverite preporuke proizvođača.
- ▶ Izbegavajte pranje posuda sa etiketama. Etikete uklonjene tokom pranja mogu oštetiti sistem pranja

Instalacija

- ▶ Pre korišćenja, ova mašina za pranje posuđa mora biti instalirana i postavljena u skladu sa uputstvima za instalaciju. Ako niste dobili uputstva za instalaciju uz svoju mašinu za pranje posuđa, možete ih naručiti tako što ćete pozvati svog ovlašćenog servisnog partnera ili ih preuzeti sa naše lokalne Haier veb-stranice, navedene na poleđini.
- ▶ Instalaciju i servisiranje mora da obavlja Haier obučen i podržan serviser.
- ▶ Ako je kabl za napajanje oštećen, mora da ga zameni Haier obučen i podržan serviser ili kvalifikovana osoba kako bi se izbegla opasnost.
- ▶ Uverite se da je mašina za pranje posuđa pričvršćena za susedne kuhinjske elemente pomoću isporučenih držača. U suprotnom, proizvod može postati nestabilan, što može dovesti do oštećenja ili povreda.
- ▶ Nemojte da uključujete ovaj aparat ako je oštećen, neispravan, delimično rastavljen ili ako mu neki delovi nedostaju ili su slomljeni, uključujući oštećeni kabl za napajanje ili utikač.
- ▶ Nemojte skladištiti niti koristiti benzin ili druge zapaljive pare i tečnosti u blizini mašine za pranje posuđa.
- ▶ Povežite na pravilno ocenjeno, zaštićeno i dimenzionisano strujno kolo da biste izbegli električno preopterećenje.
- ▶ Uverite se da je kabl za napajanje postavljen tako da ga niko ne bi zgazio, spotaknuo se o njega ili na neki drugi način izložio oštećenju ili opterećenju.
- ▶ Ne postavljajte ili skladištite mašinu za pranje posuđa na mestima na kojima će biti izložena niskim temperaturama ili vremenskim prilikama.
- ▶ Nemojte koristiti produžni kabl ili prenosivu utičnicu (npr. kutiju sa više utičnica) za povezivanje mašine za pranje posuđa na električnu mrežu.
- ▶ Ovaj aparat mora biti uzemljen. U slučaju neispravnog rada ili kvara, uzemljenje će smanjiti rizik od strujnog udara jer će obezbediti putanju najmanje otpornosti za električnu struju.
- ▶ Ovaj aparat je opremljen kablom koji ima provodnik za uzemljenje opreme i utikač za uzemljenje. Utikač mora biti priključen na odgovarajuću utičnicu koja je ugrađena i uzemljena u skladu sa svim lokalnim pravilima i uredbama. Nepravilno priključivanje provodnika za uzemljenje opreme može dovesti do rizika od strujnog udara. Proverite sa kvalifikovanim električarem ili Haier obučenim i podržanim servisierom ako ste u nedoumici da li je aparat pravilno uzemljen.
- ▶ Nemojte modifikovati utikač isporučen uz aparat; ako ne odgovara utičnici, obratite se Haier obučenom i podržanom serviseru ili kvalifikovanom električaru.

Ako je mašina za pranje posuđa instalirana kao trajno priključeni aparat, on aparat mora biti povezan na uzemljeni metalni, sistem trajnog ožičenja ili provodnik za uzemljenje opreme mora biti povezan sa provodnicima strujnog kola i sa terminalom za uzemljenje opreme ili provodnikom na aparatu.

Održavanje

- ▶ Isključite aparat sa napajanja pre bilo kog postupka čišćenja ili održavanja.
- ▶ Kada isključujete aparat, povucite utikač, a ne kabl za napajanje ili spojnicu kabla kako biste izbegli oštećenje.
- ▶ Nemojte da popravljate ili menjate bilo koji deo aparata, niti da pokušavate servisiranje ako se to izričito ne preporučuje u ovom uputstvu. Preporučujemo da se obratite Haier obučenom i podržanom serviseru ili korisničkoj službi.
- ▶ Održavajte pod oko aparata u čistom i suvom stanju da biste smanjili mogućnost da se okliznete.
- ▶ Držite područje oko/ispod svog aparata bez akumulacije zapaljivih materijala, kao što su vlakna, papir, krpe i hemikalije.



UPOZORENJE!

Ugradnju može da izvrši samo kvalifikovani tehničar, pogledajte odeljak BEZBEDNOST.

Ugradnja samostojeće mašine

Postavite uređaj na čvrsto tlo. Precizno podesite sve stopice da biste postigli stabilan vodoravan položaj.



Vrata uređaja se pravilno zatvaraju i zaptivaju samo kada je postignut ispravan nivo.

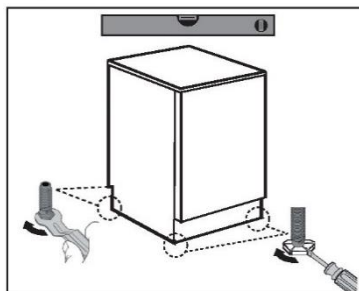

Ugradnja ispod radne površine

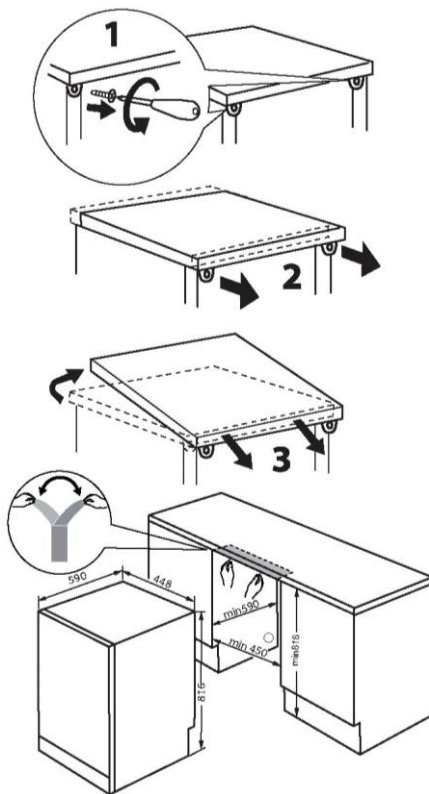

1. Opcionalno: Uklonite gornju ploču uređaja.
2. Precizno podesite sve stopice da biste postigli stabilan nivelisani položaj.
3. Zalepite vodootpornu nalepnicu na donji deo radne površine.
4. Pažljivo postavite uređaj u udubljenje.



UPOZORENJE!

Ako uređaj budete ponovo koristili kao samostojeći, morate opet da postavite njegovu gornju ploču.

5. Dimenzije udubljenja treba da budu barem iste kao dimenzije navedene na slici.
6. Nakon ugradnje, minimalni razmak između bočnih strana i kuhinjskog elementa iznosi 1 mm, a minimalni razmak između zadnjeg dela i kuhinjskog elementa je 10 mm. Razmak na vrhu se kontroliše podešavanjem nožica.
7. Postavite uređaj pored proreza. Uverite se da su svi priključci (za vodu, odvodnu vodu, struju) uredno postavljeni i povezani.

Priključak za svežu vodu

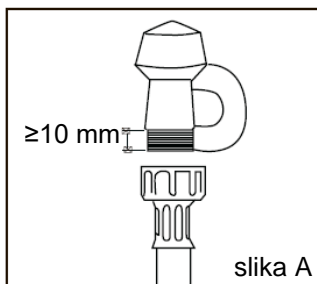

VAŽNO!

- ▶ Aparat treba povezati na dovod vode preko novog dovodnog creva koje je isporučeno. Stara creva ne treba koristiti.
- ▶ Nemojte da skraćujete dovodno crevo.

1. Uzmite u obzir zahteve priključka za vodu.
 - ▶ Mašina za pranje posuđa ima priključak za vodu sa jednim ventilom.
 - ▶ Preporučujemo priključivanje na dotok hladne vode za najbolji učinak i energetska efikasnost.
 - ▶ Dolazna temperatura vode ne bi trebalo da prelazi 25 °C.
2. Uzmite u obzir dozvoljene krajnje vrednosti pritiska vode.
 - ▶ Najniži: 0,3 bara = 3 N/cm² = 30 kPa
 - ▶ Ako je pritisak ispod 1 bara, pozovite kvalifikovanog vodoinstalatera.
 - ▶ Najviši: 10 bar = 100 N/cm² = 1 MPa
 - ▶ Ako je pritisak iznad 10 bara, mora da se instalira ventil za smanjenje pritiska. Pozovite kvalifikovanog vodoinstalatera.
3. Priključite crevo za dovod vode na slobodnu slavinu za vodu sa „3/4“ BSP priključkom (videti sliku A). Uverite se da u dovodnom crevu nema uvijanja koje bi moglo ograničiti protok vode. Savijanje od 90° zahteva minimalnu visinu od 200 mm za krivu bez uvijanja.
 - ▶ Pobrinite se da je dolazna voda čista. Ako cevi za vodu nisu korišćeni tokom dužeg vremena, pustite vodu da teče da biste se uverili da je čista i bez nečistoća. Ako to ne uradite, crevo za dovod vode bi moglo da se začepi i ošteti aparat.
 - ▶ Ako je neophodno, koristite umetak filtera za filtriranje naslaga iz cevovoda. Umetak filtera dostupan je u ovlašćenom servisnom centru ili u korisničkoj službi.
4. Nakon kontakta bez curenja, pritegnite spojnicu creva za još jedan polukrug.
5. Proverite da nema curenja na spoju.

Priključak za odvodno crevo

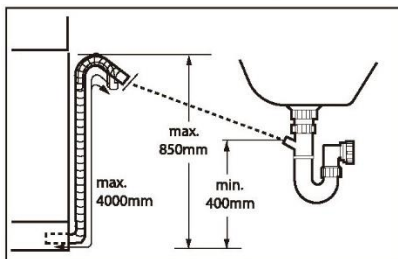

Pravilno pričvrstite crevo za odvod vode na cevovod. Crevo mora na jednom mestu da dostigne visinu između 400 i 850 mm iznad donje linije uređaja.

Crevo za produžavanje odvodnog creva ne sme da bude duže od ukupno 4 m i mora imati isti prečnik kao odvodno crevo.

Moguća su sledeća povezivanja:

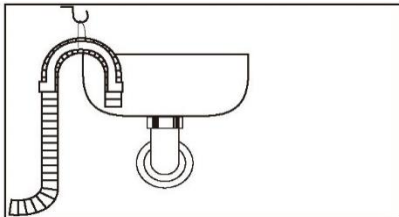

Odvodno crevo postavljeno u sudoperu/lavabo

- ▶ Okačite odvodno crevo za ivicu sudopere/lavaboa odgovarajuće veličine koristeći podupirač creva za odvod (plastično koleno).
- ▶ Zaštitite podupirač creva za odvod (plastično koleno) da ne bi pao.

Odvodno crevo do priključka za otpadnu vodu

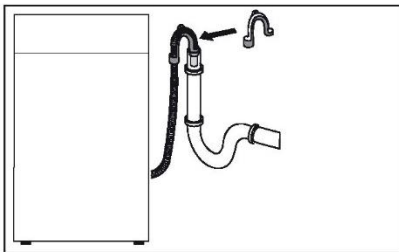

- ▶ Unutrašnji prečnik vertikalne cevi sa otvorom mora biti najmanje 40 mm.
- ▶ Stavite odvodno crevo oko 80 mm u cev za otpadnu vodu.
- ▶ Postavite podupirač i pričvrstite ga u dovoljnoj meri.

Odvodno crevo do odvoda sudopere/lavaboa

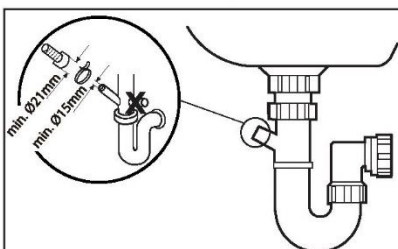

- ▶ Prilikom povezivanja odvodnog creva na odvod sudopere pomoću spoja, uverite se da je odvodno crevo obezbeđeno na odgovarajućoj visini.
- ▶ Uverite se da spoj za odvod ima minimalni prečnik otvora od 15 mm i da je izbušen.

Priključak za napajanje

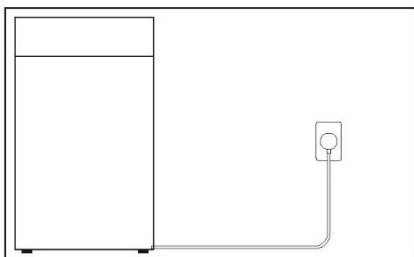

Kao što je prikazano na slici, napajanje se priključuje na mesto dostupno spolja kroz otvor radi lakšeg uključivanja.



OPREZI!

Uverite se da su svi priključci (za napajanje, crevo za odvod i crevo za svežu vodu) uvek čvrsti, suvi i bez curenja.

Vodite računa da ovi delovi nikada ne budu pritisnuti, savijeni ili uvrnuti. Ako se kabl za napajanje ošteti, mora ga zameniti serviser (pogledajte garantni list) kako bi se izbegla opasnost.

Otvor priključka

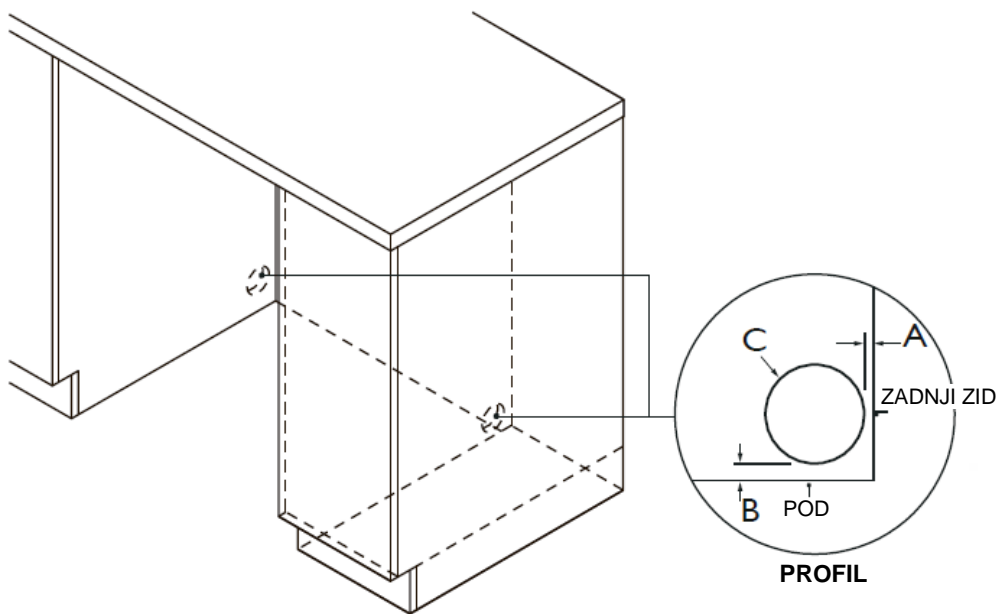

Dimenzije otvora priključka		mm
A	Maksimalno rastojanje između zadnjeg dela otvora i otvora priključka za vodu*	15
B	Maksimalno rastojanje između poda i otvora priključka za vodu**	0 – 50
C	Minimalni prečnik otvora priključka za vodu	70

* na osnovu dubine kuhinjskog elementa od 590 mm.

** u zavisnosti od podešavanja stopica za nivelisanje.

- ▶ Uverite se da je instalater ispunio deo „Konačna lista za proveru“ u uputstvu za instalaciju.
- ▶ Pročitajte ovo uputstvo i obratite posebnu pažnju na odeljak „Bezbednost i upozorenja“.
- ▶ Uklonite unutrašnje i spoljašnje pakovanje i odložite ga na odgovoran način. Reciklirajte one predmete koje možete.

Pregled mašine za pranje posuđa

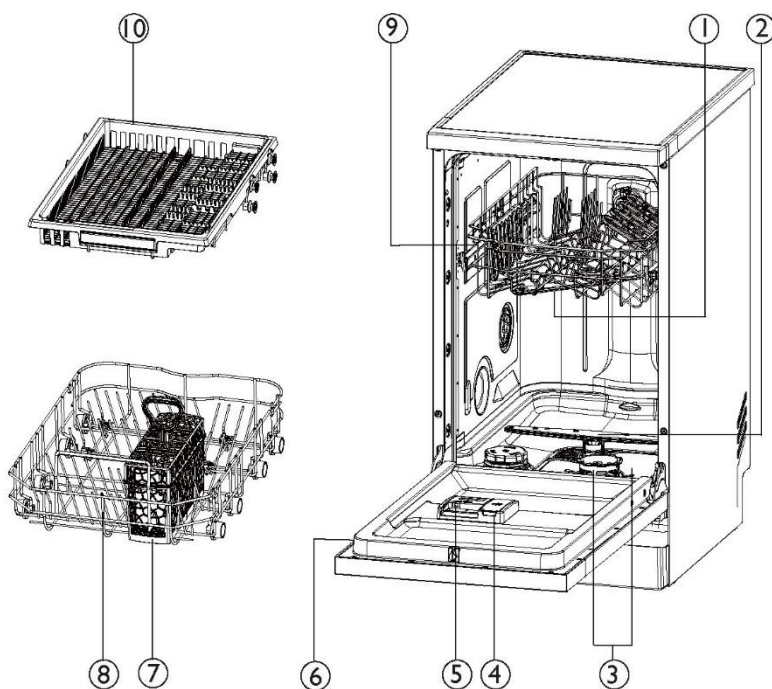

1. Srednja prskalica
2. Donja prskalica
3. Filter
4. Dozator sredstva za ispiranje
5. Dozator deterdženta

6. Oznaka nazivne struje
7. Posuda za pribor za jelo/kuhinjski pribor
8. Donja korpa
9. Gornja korpa
10. Treća korpa*

*Samo modeli za 11 kompleta imaju treću korpu.

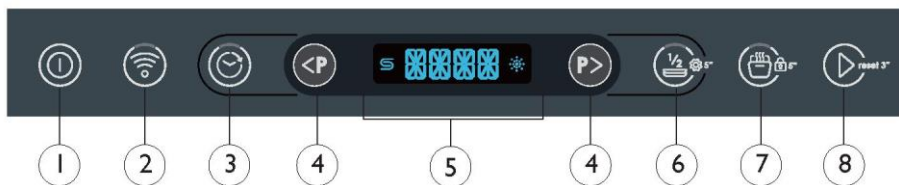

- | | |
|------------------------------------|--|
| 1. Ikona
UKLJUČENO/ISKLJUČENO | 5. Ikona Ekran za vreme i
informacije/indikator |
| 2. Ikona WiFi indikatora | 6. Ikona indikatora Pola punjenja |
| 3. Ikona indikatora Odloženi start | 7. Ikona indikatora Auto Door |
| 4. Ikona za izbor programa | 8. Ikona START/RESET |

Ekran za vreme i informacije

Tokom bilo kog odabira, na ekranu se prikazuju relevantne informacije kao što su:

- ▶ Vreme ciklusa programa
- ▶ Vreme programa sa odloženim startom
- ▶ Kodovi grešaka

Nakon početka rada, bez treperenja se prikazuju:

- ▶ Preostalo vreme u satima programa sa odloženim startom, npr. 24H
- ▶ Preostalo vreme ciklusa programa u satima i minutima, npr. 1:59

Ono može varirati tokom rada zbog lokalnih uslova i svakodnevnog radnog opterećenja.

Ikona indikatora

So za omekšavanje 

Ako indikator svetli: Nema soli. Nakon dodavanja soli, indikatorna lampica se gasi.

Sredstvo za ispiranje 

Ako indikator svetli: Nema sredstva za ispiranje. Nakon dodavanja sredstva za ispiranje, indikatorna lampica se gasi.

Opcionalna funkcija

Wi-Fi 

Pritisnite ikonu i aplikacija može da pokrene program mašine za pranje sudova.

Odloženi start 

Pokretanje programa možete odložiti do 24 sata.

Pola punjenja 

Podešava program pranja za efikasnije pranje manjih količina.

Smart Door 

Automatski otvara vrata nekoliko centimetara da bi se omogućila cirkulacija vazduha. Poboljšava efekat sušenja.









Blokada kontrola 

Držite ikonu pritisnutu 5 sekundi da biste zaključali ili otključali opciju drugih ikona.

Tablete 

Držite ikonu pritisnutu 5 sekundi da biste aktivirali režim korisničkog podešavanja. Zatim možete da aktivirate funkciju Tablete. Ova opcija vam omogućava da optimizujete performanse programa jednostavnim izborom vrste deterdženta koji želite da koristite.

Vaša mašina za pranje posuđa poseduje niz programa pranja prilagođenih vašim potrebama. Odabir najprikladnijeg programa za svaku količinu posuđa će pomoći u postizanju najboljih rezultata pranja.

Program pranja	Opis programa
P1 WASH&DRY 35' 	Za veoma blago zaprljano posuđe
P2 59MIN 	Za jako zaprljano posuđe ili ostatke hrane koji su osušeni preko noći
P3 ECO 	Za normalno zaprljano posuđe za optimalno korišćenje vode i energije
P4 UNIVERZALNI 	Najbolje za jako zaprljano posuđe ili uklanjanje ostataka hrane koja se osušila preko noći
P5 INTENZIVNI 	Dizajnirano za jako zaprljane lonce, tiganje i posuđe
P6 STAKLO 	Za blago zaprljano i toplotno osetljivo posuđe i stakleno posuđe kao što su čaše za vino
P7 AUTO WASH ¹⁾ 	Pogodno za bilo koju vrstu predmeta. Mašina za pranje posuđa automatski bira optimalni program pranja
P8 PRETPRANJE ²⁾ 	Sprečava neprijatne mirise i prljavštinu na posuđu

1). Aparat pretpostavlja tip zaprljanosti i količinu predmeta u korpama. On automatski podešava temperaturu i količinu vode, potrošnju energije i trajanje programa.

2). Koristite ovaj program za brzo ispiranje posuđa. Ovo sprečava da se ostaci hrane stvrdnu na posuđu, kao i pojavu neprijatnih mirisa koji izlaze iz aparata. Ne koristite deterdžent sa ovim programom.

Glavni program i opcionalne funkcije.

PROGRAM PRANJA	Dodatna funkcija
WASH&DRY 35'	Smart Door, Pola punjenja, Tablete
59MIN	Smart Door, Pola punjenja, Tablete
ECO	Smart Door, Pola punjenja, Tablete
UNIVERZALNI	Smart Door, Pola punjenja, Tablete
INTENZIVNI	Smart Door, Pola punjenja, Tablete
STAKLO	Smart Door, Pola punjenja, Tablete
AUTO WASH	Smart Door, Pola punjenja, Tablete
PRETPRANJE	-

Posuđe

Kombinacija visokih temperatura i deterdženta za mašinu za pranje posuđa može oštetiti neke predmete. Pogledajte uputstva proizvođača ili, ako ste u nedoumici, operite ih ručno.

Pribor za jelo i srebrni pribor

Ispirite pribor za jelo i srebrni pribor odmah nakon upotrebe da biste izbegli potamnivanje. Srebro ne sme da dođe u kontakt sa nerđajućim čelikom jer može doći do prebojavanja. Uklonite srebrni pribor za jelo iz mašine za pranje posuđa i odmah ga ručno osušite.

Aluminijum

Deterdžent može da iskvari aluminijum. Stepenn promena zavisi od kvaliteta deterdženta ili aluminijuma.

Ostali metali

Gvožđe i liveno gvožđe mogu da zarđaju i preboje druge predmete. Bakar, kalaj i mesing imaju tendenciju pojave mrlja.

Drvo

Drveni predmeti su generalno osetljivi na toplotu i vodu. Redovno pranje u mašini za pranje posuđa može prouzrokovati oštećenja tokom vremena.

Stakleno posuđe

Većina staklenog posuđa je bezbedna u mašini za pranje posuđa. Kristal, vrlo fino i antikvarno staklo može postati nagrizeno i razviti neproziran izgled.

Plastika

Neke plastike mogu promeniti oblik ili boju u dodiru sa toplom vodom. Pogledajte uputstvo proizvođača. Plastiknu koja je pogodna za pranje u mašini za pranje posuđa treba postaviti tako da ne može da se prevrne i napuni vodom ili propadne kroz osnovnu policu tokom pranja.

Dekorirani predmeti

Većina modernih šablona ukrašavanja porcelana je bezbedna u mašini za pranje posuđa. Antikvarni predmeti, oni sa šarom koja je oslikana preko glazure, zlatni ramovi ili ručno oslikani porculan mogu biti osetljiviji na pranje u mašini.

Lepljeni predmeti

Određeni lepkovi se omekšavaju ili rastvaraju tokom mašinskog pranja.

Tvrdoća vode

Tvrda voda je voda sa visokom koncentracijom minerala kao što su kalcijum i magnezijum. Može štetno da utiče na performanse mašine za pranje posuđa i vremenom može doći do otkazivanja delova. Stakleno posuđe koje se pere u tvrdoj vodi vremenom postaje neprozirno ili dobija fleke ili beli film. Tvrdoća vode varira u zavisnosti od geografske lokacije.

Ako živite u području sa tvrdom vodom, preporučujemo da postavite omekšivač vode u vodovod u domaćinstvu.

Ako vaš dom ima tvrdvu vodu

- Pogledajte „Preporuke za doziranje deterdženta u prahu“.
- Koristite sredstvo za ispiranje. Preporučujemo da povećate postavku sredstva za ispiranje da biste poboljšali učinak ispiranja. Za detaljne informacije pogledajte „Preferencije“.

Redovno koristite sredstvo za čišćenje/uklanjanje kamenca za mašinu za pranje posuđa ili kad god primetite nakupljanje naslaga kamenca u mašini za pranje posuđa.

Ako vaš dom ima meku ili omekšanu vodu

- Izbegavajte upotrebu previše deterdženta.

Prilikom postavljanja posuđa u mašinu za pranje posuđa, uverite se da su predmeti postavljeni tako da voda koja izlazi iz rotirajuće prskalice na dnu može da dopre do svih oblasti. U suprotnom, učinak pranja će biti smanjen.

Vaša mašina za pranje posuđa je pogodna za najviše 11 kompleta posuđa.

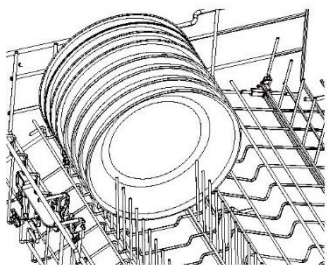

Obezbediti

- Donje i srednje prskalice mogu nesmetano da se rotiraju.
- Visoki predmeti ne ometaju gornju prskalicu.
- Staklo i drugi lomljivi predmeti su stabilni.
- Svi otvori posuđa su okrenuti nadole.
- Tanjiri su ravnomerno raspoređeni.
- Svi oštri predmeti su bezbedno postavljeni kako bi se izbegle povrede ili oštećenje proizvoda.

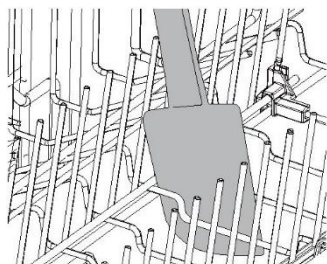

Izbegavati

- Pretrpanost.
- Bilo kakve izbočine ispod policia i korpe koje bi mogle sprečiti rotaciju prskalice.
- Bilo kakve izbočine na prednjoj strani mašine za pranje posuđa.
- Blokiranje vode od strane predmeta na sklopivim policama za šolje.

1

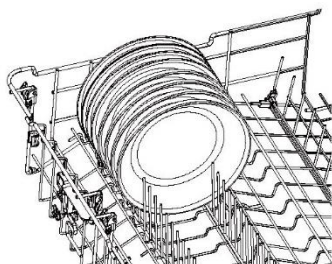

Uklonite sve ostatke hrane sa posuđa pre nego što ih pažljivo postavite u mašinu za pranje posuđa.

Uverite se da na prskalicama nema prepreka i da se nesmetano rotiraju.

2

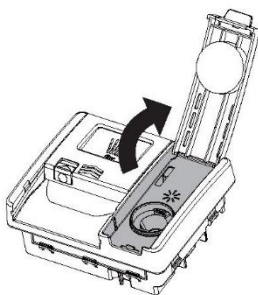

Kada se upali indikator sredstva za ispiranje, napunite dozator sredstva za ispiranje.

Za više informacija, pogledajte odeljak „Sredstvo za ispiranje“.

3

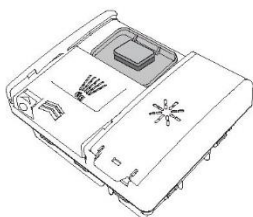

Dodajte deterdžent u dozator i zatvorite poklopac.

Tablete se mogu postaviti u dozator za deterdžent.

4



Proverite da li je mašina za sudove uključena, zatvorite vrata i pritisnite .



Izaberite modifikator pranja ako je potrebno.



Pritisnite  da biste započeli pranje.



Pritisnite i zadržite  3 sekunde da biste otkazali.

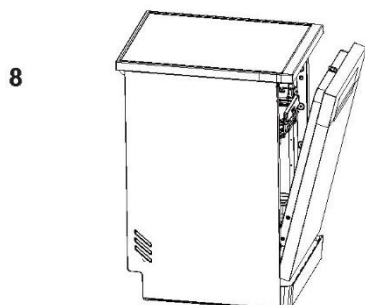

Nakon pranja, vrata se automatski blago otvaraju radi lakšeg sušenja.*

Za najbolje rezultate, izvadite posuđe nakon što se ohladi.

* Ovu funkciju korisnik može da aktivira.

Podesite mašinu za pranje posuđa tako da se pokrene kasnije tokom dana i pokrene izabrani program pranja. ODLOŽENI START se može podesiti nakon što se izabere program pranja i može se podesiti do 24 sati.

Podešavanje odloženog starta



Zatvorite vrata i pritisnite ⌚ i izaberite jedan program pranja.

Pritisnite ⌚ da biste uneli ODLOŽENI START i povećali vreme odlaganja.

*Za period od 0 do 4 sata, svaki pritisak povećava ili smanjuje odlaganje za 30 minuta, dok za period od 4 do 24 sata svaki pritisak povećava ili smanjuje odlaganje za 1 h.



Pritisnite ▶ for ODLOŽENI START.

Program pranja će početi nakon što se odbrojavanje završi ako su vrata zatvorena.



Otvorite vrata da biste pauzirali ODLOŽENI START. Zatvorite vrata da biste ga nastavili.

Otkazivanje odloženog starta



Pritisnite i zadržite ▶ 3 sekunde da biste otkazali.

Zaključajte kontrole mašine za pranje posuđa radi čišćenja ili da biste sprečili slučajnu upotrebu.

Zaključavanje kontrola



Pritisnite i držite  5 sekundi da biste zaključali kontrole mašine za pranje posuđa.

Napomena: Pre zaključavanja kontrola, pokrenite program. Nakon zaključavanja su dostupni samo otključavanje i isključivanje, dok druge funkcije nisu dostupne.

Otključavanje kontrola





Pritisnite i držite  5 sekundi radi otključavanja.

Možete da podesite bilo koje od sledećih podešavanja pre nego što pokrenete ciklus pranja.

Opcija	Opis	Podrazumevano	Podešavanja prikaza
JEZIK	Podesite u skladu sa sledećom stranom.	ENGLNESKI	JEZIK
TABLETE	Podesite u skladu sa sledećom stranom.	NE	TABLETE Uključeno DA Isključeno NE
OMEKŠIVAČ	Podesite u skladu sa sledećom stranom.	S 4	OMEKŠIVAČ Min: S 1 Maks: S 6
SREDSTVO ZA ISPIRANJE	Kontroliše količinu ispuštenog sredstva za ispiranje. Za više informacije pogledajte „Sredstvo za ispiranje“.	R 3	SREDSTVO ZA ISPIRANJE Min: R 1 Maks: R 4
ZVUČNO UPOZORENJE	Prilagođava podešavanja zvuka. Kada je podešeno na NE, svi zvukovi su isključeni osim upozorenja o grešci.	DA	ZVUČNO UPOZORENJE Uključeno DA Isključeno NE
POSLEDNJI PUT KORIŠĆENO	Funkcija memorisanja programa, izaberite da li želite da zapamtite poslednji korišćeni program.	NE	POSLEDNJI PUT KORIŠĆENO Uključeno DA Isključeno NE

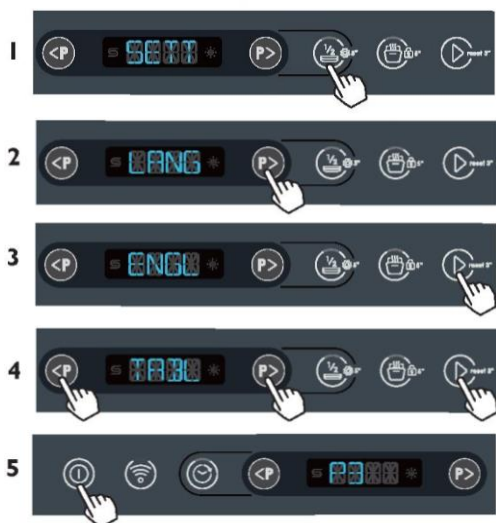

Promena podešavanja



Uverite se da pranje nije u toku. Pritisnite i držite  5 sekundi da biste ušli u meni.

Pritisnite  da biste se kretali kroz podešavanja.

Pritisnite  da biste izabrali meni koji želite da prilagodite.

Pritisnite  ili  da biste podesili nivo. Pritisnite  da biste sačuvali podešavanja.

Pritisnite  da biste izašli iz menija s podešavanjima.

Da bi obezbedila dobre rezultate pranja, mašina za pranje posuđa zahteva meku vodu. Tvrdva voda može štetno da utiče na performanse mašine za pranje posuđa. Stakleno posuđe koje se pere u tvrdoj vodi vremenom postaje neprozirno ili dobija fleke ili beli film. Koristeći beli film. Korišćenje veoma tvrde vode vremenom može dovesti do otkazivanja delova mašine za pranje posuđa. So može da poboljša stanje.

Podešavanje sistema za omekšavanje vode

Količina dozirane soli može se podesiti u fazama od S 1 do S 6, u zavisnosti od tvrdoće vode kod vas.

1. Saznajte koju vrednost tvrdoće ima vaša voda iz slavine. U tome vam može pomoći vaša vodovodna kompanija.
2. Podešavanje se može naći u tabeli sa tvrdoćom vode.

Pronađite tvrdoću lokalne vode

Tvrdoća vode				Podešavanje za omekšavanje vode
Nemački stepeni (°dH)	Francuski stepeni (°fH)	Mmol/l	Klarkovi stepeni	elektronski
31–50	55–89	5,5–8,9	39–63	S 6
17–30	30–54	3,0–5,4	21–38	S 5
13–16	23–29	2,3–2,9	16–20	S 4 ¹⁾
9–12	16–22	1,6–2,2	11–15	S 3
0–8	0–15	0–1,5	0–10	S 2 ²⁾
–	–	–	–	S 1 ³⁾

* Napomena

- 1) Podrazumevano fabričko podešavanje za deterdžent u prahu.
- 2) Preporučeno podešavanje za deterdžent u kombinovanim tabletama.
- 3) Indikator soli je isključen.

Korišćenje specijalne soli

So bi trebalo da dopunite čim se na kontrolnoj tabli upali indikator ponestajanja soli. Za dopunu uvek koristite specijalnu so i to neposredno pre uključivanja aparata. Time se osigurava da se prekomeran rastvor specijalne soli odmah ispere i izbegne korodiranje rezervoara za ispiranje.

So dopunite na sledeći način:

⚠ OPREZ

Koristite samo so za mašinu za pranje posuđa. Ostali proizvodi mogu prouzrokovati oštećenje aparata! Svaka prolivena so izaziva koroziju. Pokrenite neki program nakon svake dopune.

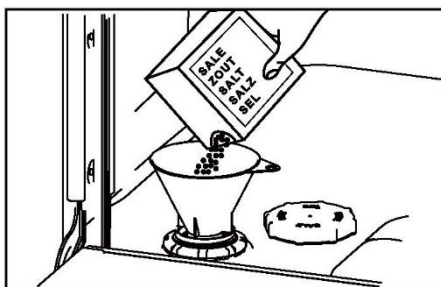

1. Okrenite poklopac u smeru kretanja kazaljki na satu da biste otvorili posudu za so.
2. Sipajte 1 litar vode u posudu za so.
3. Napunite rezervoar specijalnom solju (voda preliva).
4. Uklonite prolivenu so iz područja otvaranja.
5. Okrenite poklopac u smeru suprotnom od kretanja kazaljki na satu da biste zatvorite posudu za so.

UPOZORENJE: Deterdženti za mašine za pranje posuđa su izrazito alkalni. Oni mogu biti izuzetno opasni ako se progutaju. Izbegavajte kontakt sa kožom i očima i držite decu i starije i bolesne dalje od mašine za pranje posuđa dok je otvorena. Proverite da li je dozator deterdženta u prahu prazan nakon svakog pranja.

Neodgovarajući deterdženti

Ove vrste deterdženata nisu odgovarajuće i mogu oštetiti vašu mašinu za pranje posuđa ili zahtevati poziv servisa koji nije pokriven garancijom:

- ▶ Tečnosti za pranje ruku
- ▶ Deterdženti za veš
- ▶ Sapuni
- ▶ Sredstva za dezinfekciju

Korišćenje deterdženta u prahu

Za količine deterdženta u prahu, pogledajte tabelu „Preporuke za doziranje deterdženta u prahu“ i uputstva proizvođača deterdženta.

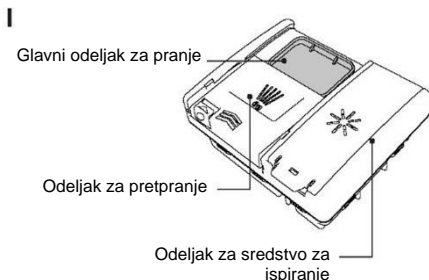

Proverite da li je dozator prazan i suv. Dodajte deterdžent u prahu ili tablete u dozator deterdženta.

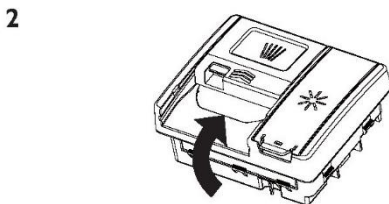









Uklonite višak deterdženta, a zatim zatvorite poklopac. On će uleći i čućete škljocanje. Ako je potrebno, dodajte dodatni deterdžent u odeljak za pretpranje na vrhu dozatora.

Kada perete jako zaprljano posuđe u tvrdoj vodi, možda će biti potrebno više deterdženta. Pogledajte „Preporuke za doziranje deterdženta u prahu“.

Preporuke za doziranje deterdženta u prahu

- ▶ Koristite tabelu u nastavku da biste odredili optimalnu količinu deterdženta u prahu za svaki program pranja.
- ▶ Ako imate tvrdu vodu u vašem području, možda će biti potrebno više deterdženta.

Program pranja	Odeljak za pretpranje	Glavni odeljak za pranje
P1 WASH&DRY 35' 	Nema	1/2
P2 59MIN 	Pun	1/2
P3 ECO 	Pun	2/3
P4 UNIVERZALNI 	Pun	2/3
P5 INTENZIVNI 	Pun	2/3
P6 STAKLO 	Pun	2/3
P7 AUTO WASH 	Pun	1/2 – 2/3
P8 PRETPRANJE 	Nema	Nema

Sredstvo za ispiranje obezbeđuje završni sloj bez mrlja na staklu i posuđu i sprečava potamnjenje metala. Za optimalne rezultate sušenja preporučujemo redovnu upotrebu tečnog sredstva za ispiranje.

Dozator sredstva za ispiranje se nalazi na unutrašnjoj strani vrata pored dozatora deterdženta.

Korišćenje sredstva za ispiranje

Količina sredstva za ispiranje koja se ispušta pri svakom pranju će možda morati da se prilagodi prema vašim uslovima vode. Pogledajte „Preferencije“ i „Tvrdoća vode“ za smernice. Sredstvo za ispiranje nije potrebno ako je već sadržano u tableti.



Kada je nivo sredstva za ispiranje nizak, indikator sredstva za ispiranje na kontrolnoj tabli će zasvetleti kako bi vas podsetio da dopunite dozator.

2

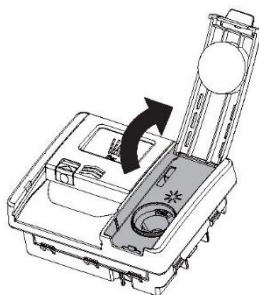

Podignite poklopac i sipajte sredstvo za ispiranje u otvor.

Nemojte puniti preko linije „MAX“. Pazite da ništa ne prospete na vrata ili kanticu za deterdžent.

3

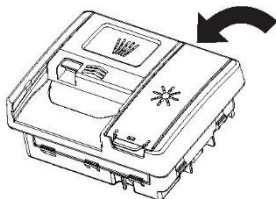

Zatvorite poklopac i uverite se da se pri zatvaranju čuje škljocanje.

Slučajno prolivanje u mašini za pranje posuđa ili kantici za deterdžent mora se odmah očistiti. Proliveno sredstvo za ispiranje može izazvati prekomerno penjenje. Poziv serviseru u vezi sa ovim greškama nije pokriven garancijom.

Punjenje korpi

i Ako perete osetljive čaše i porcelan, proverite da li imaju oznaku da je bezbedno prati ih u mašini za sudove.

- × Ne stavljajte u mašinu predmete napravljene od drveta, slonovače, aluminijuma, kalaja i bakra.
- × Ne stavljajte u uređaj predmete koji mogu da upiju vodu (sundere, krpe za domaćinstvo).
- ▶ Uređaj koristite samo za pranje predmeta koji se peru u mašini za sudove.
- ▶ Uklonite preostalu hranu sa posuđa.
- ▶ Omekšajte zagorelu hranu na posuđu pre pranja.
- ▶ Stavite šuplje predmete (šolje, čaše i tiganje) sa otvorom okrenutim nadole.
- ▶ Stavite duboko posuđe tako da bude nagnuto.
- ▶ Kašike izmešajte sa drugim priborom za jelo kako biste sprečili da se slepe.
- ▶ Uverite se da se pribor za jelo i posuđe ne spajaju i da postoji razmak između svakog predmeta.
- ▶ Uverite se da se čaše međusobno ne dodiruju.
- ▶ Stavite male predmete u korpu za pribor za jelo.
- ▶ Stavite lako posuđe u gornju korpu. Uverite se da se posuđe ne pomera.
- ▶ Uverite se da prskalice mogu slobodno da se kreću pre nego što započnete program.

i Ako se tokom pranja čuje zveckanje: Proverite da li je posuđe i stakleno posuđe stabilno postavljeno.

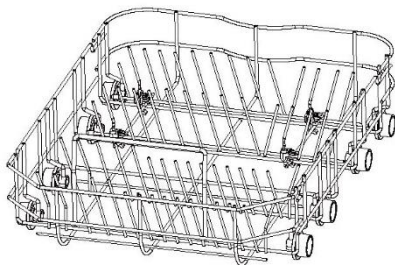

U donju korpu stavite jako zaprljano posuđe (kao što su lonci i tiganji ili veliki tanjiri). Snažniji mlaz prskalice obezbeđuje bolji rezultat pranja posuđa.

Gornje korpe

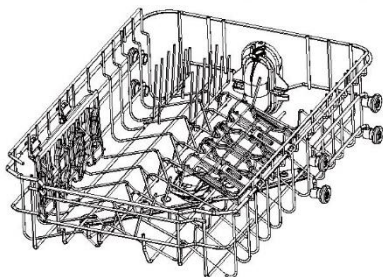

- Gornja korpa je dizajnirana tako da na njoj stoje predmeti kao što su čaše, šolje, sosijere, tanjiri, male činije i plitki tiganji.

Sklopive police za šolje

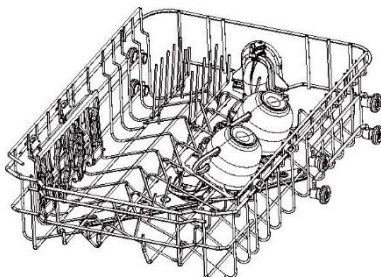

Podesite odgovarajuću visinu ili sklopite policu da biste napravili mesta za druge predmete. Koristite zareze da poduprete drške čaša za vino. Podesite policu u željeni položaj.

Da biste podesili gornju policu:

Obavezno ispraznite korpu pre nego što podesite njenu visinu.

Skinite:

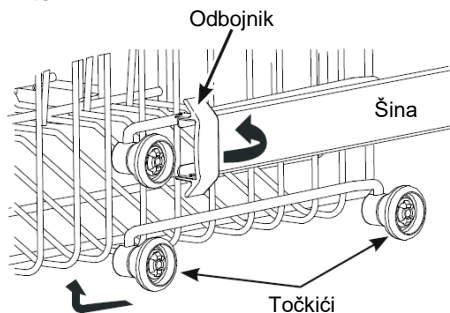

Vratite:

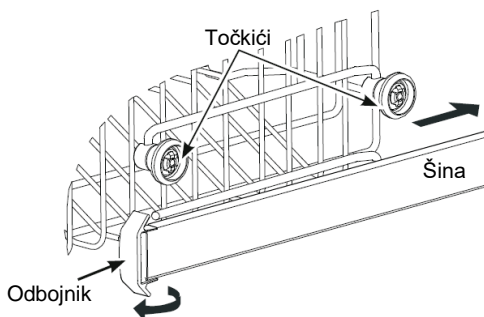

Korpa za pribor za jelo

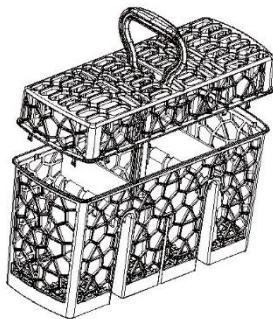

Pribor za jelo stavljajte sa drškama nadole za bolje rezultate pranja. Ako dugački predmeti mogu da blokiraju prskalice, pronađite im neki horizontalan položaj u gornjoj korpi.

Posuda za pribor za jelo/kuhinjski pribor

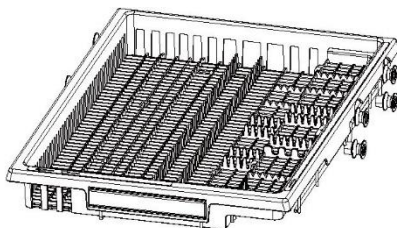

Koristite ovu posudu da biste pričvrstili pribor za jelo i kuhinjski pribor.

Postavite pribor za jelo u zareze da biste ga pričvrstili.

Postavite veći pribor u sredinu ove posude.

Gurnite bočne delove ka sredini da biste stvorili više prostora za predmete koji se nalazi ispod.

Vaš uređaj se može povezati sa kućnom bežičnom mrežom i izabrati na daljinu pomoću aplikacije.

Prvi koraci

Proverite da li je kućna Wi-Fi mreža uključena.

Dobićete detaljna uputstva i na uređaju i na mobilnom telefonu. Povezivanje uređaja može potrajati do 10 minuta.

Dodatne smernice i uputstva za rešavanje problema potražite u aplikaciji.

Na mobilnom uređaju:



1. Preuzmite aplikaciju sa:



2. Registrujte se i kreirajte nalog.
3. Dodajte uređaj i podesite Wi-Fi vezu.



Povezivanje sa kućnom Wi-Fi mrežom

Uređaj treba da bude u režimu pripravnosti:

Pritisnite , na ekranu će se prikazati .

Sada možete da pratite uputstva u aplikaciji da biste dovršili podešavanje.

Aktiviranje režima daljinskog upravljanja

1. Kada mašina za pranje posuđa nije povezana sa aplikacijom, ikona  treperi.
Kada je mašina povezana sa aplikacijom, ikona  svetli.
2. Daljinsko upravljanje se automatski aktivira, mobilna aplikacija može da pokrene program mašine za pranje posuđa. Pomoću aplikacije možete da upravljate mašinom za pranje posuđa, na primer: da izaberete ciklus, otkažete ili pauzirate ciklus, dodate još funkcija programu.
3. Kada pokrećete program preko APLIKACIJE, neophodno je da svaki put pritisnete dugme za Wi-Fi na mašini da biste omogućili daljinsko upravljanje.

Isključite mašinu za pranje posuđa i sačekajte da se ohladi pre čišćenja ili servisiranja.

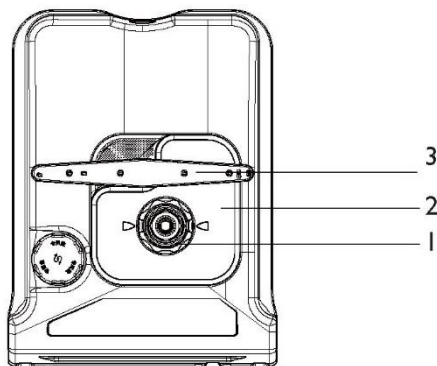

Funkcije

1. Filter
2. Ploča filtera
3. Donja prskalica

Nije prikazano: srednje i gornje prskalice

Čišćenje površina

Obrišite vlažnom krpom i osušite krpom koja ne ostavlja vlakna. Ne preporučujemo korišćenje sledećih sredstava za čišćenje jer mogu da oštete površine:

Sunderi za ribanje od plastike ili nerđajućeg čelika

- ▶ Abrazivi, rastvarači i sredstva za čišćenje u domaćinstvu
- ▶ Kisela ili alkalna sredstva za čišćenje

Tečni li čvrsti sapuni za pranje ruku

- ▶ Sredstva za čišćenje ili poliranje nerđajućeg čelika
- ▶ Deterdženti za veš ili sredstva za dezinfekciju

Čišćenje filtera, prskalica i ploče filtera

Preporučujemo da uklonite i očistite filter odvoda i ploču filtera jednom mesečno ili kad god postoje znaci ostataka hrane. Pri normalnoj upotrebi, prskalice je potrebno ređe prati. Donje i srednje prskalice se mogu protresti da bi se uklonile strane materije, očistiti u toploj vodi i zatim isprati čistom vodom.

Mašina za pranje posuđa mora da se koristi sa pravilno postavljenom pločom filtera, filterom odvoda i prskalicama. Ako koristite sredstvo za čišćenje ili sredstvo za uklanjanje kamenca za mašine za pranje posuđa, pratite uputstva proizvođača.

Duži period neupotrebe

Ako se vaša mašina za pranje posuđa neće koristiti duže vreme, preporučujemo vam da isključite dovod struje i vode i da je ostavite čistu i praznu sa odškrinutim vratima. Ako prvi put koristite mašinu za pranje posuđa nakon dužeg perioda nekorišćenja, preporučujemo da sipate 3 šolje vode u mašinu za pranje posuđa pre upotrebe. Ovo pomaže u podmazivanju komponenti koje su se možda osušile dok nisu bile u upotrebi.

Uklanjanje i čišćenje filtera

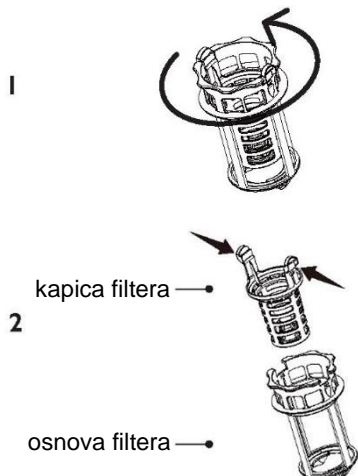

Okrenite filter u smeru suprotnom od smera kretanja kazaljki na satu da biste ga oslobodili. Podignite radi uklanjanja.

Odvojite kapicu filtera od osnove pritiskom na dugmad za otpuštanje i podizanjem. Ne pokušavajte nasilno da uklonite filter jer to može dovesti do oštećenja. Očistite pod toplom vodom i dobro isperite.

Zamena filtera

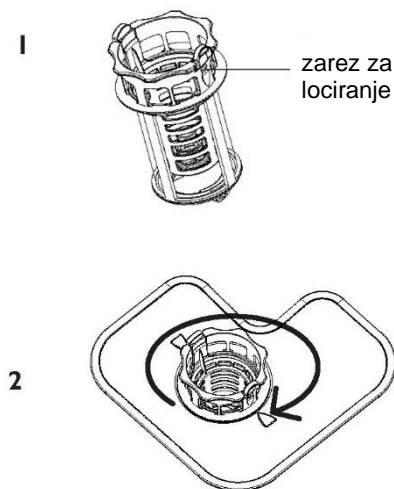

Poravnajte kapicu filtera sa zarezom na osnovi filtera. Uverite se da je struktura kopče pravilno postavljena.

Vratite filter odvoda u osnovu mašine za pranje posuđa. Okrenite 2 puta u smeru kretanja kazaljki na satu radi pričvršćivanja.

Uklanjanje i čišćenje ploče filtera

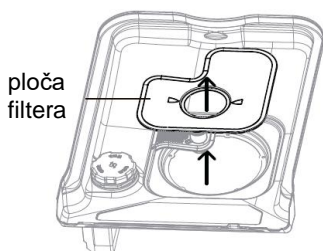

Kada je filter uklonjen, pažljivo podignite ploču filtera nagore i uklonite je.

Očistite pod toplom vodom i dobro isperite.

Zamena ploče filtera

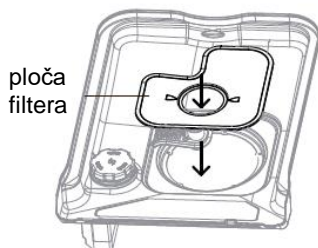

Gurnite ploču filtera ispod kopči za lociranje na zadnjoj strani odvoda i čvrsto gurnite unazad na svoje mesto. Uverite se da je ploča filtera u ravni sa osnovom mašine za pranje posuđa.

Čišćenje prskalice na vrhu

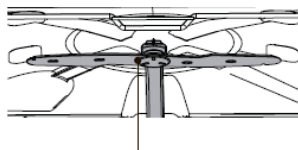

gornja prskalica

Nemojte da skidate prskalicu na vrhu da biste je očistili. Očistite malom plastičnom četkom.

U slučaju jakog zaprljanja ili začepjenja, koristite sredstvo za čišćenje/sredstvo za uklanjanje kamenca za mašinu za pranje posuđa. Pratite uputstva proizvođača.

Čišćenje srednje prskalice

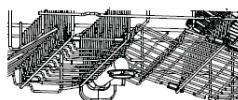

navrtka za fiksiranje
srednja prskalica

Da biste uklonili srednju prskalicu, okrenite navrtku za fiksiranje u smeru kretanja kazaljki na satu kako biste je olabavili.

Temeljno isperite prskalicu pod tekućom vodom, a zatim je ponovo namontirajte.

Čišćenje donje prskalice

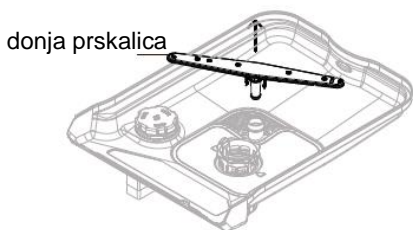

Da biste uklonili donju prskalicu, podignite je sa osnove mašine za pranje posuđa.

Temeljno isperite prskalicu pod tekućom vodom, a zatim je ponovo namontirajte.

Uverite se da se prskalica nesmetano rotira prilikom ponovnog postavljanja.

Hibernacija (hladna klima)

Ako je mašina za pranje posuđa instalirana u hladnoj klimi sa temperaturama ispod nule, preporučujemo hibernaciju.

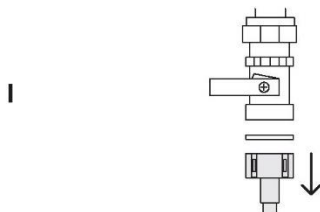

Isključite dovod vode.

Odvojite creva za odvod sa odvodne cevi sudopere i cev za dovod vode sa ventila za vodu.

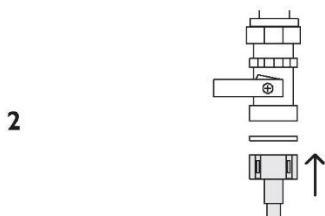

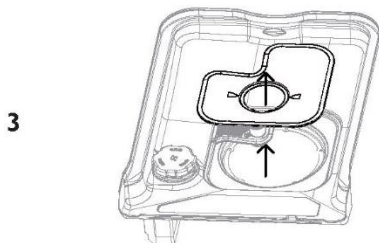

Ispustite vodu iz creva, dovodne cevi i ventila za vodu koristeći kantu ili šerpu za sakupljanje vode.

Ponovo povežite cev za dovod vode na ventil za vodu i creva na odvodnu cev sudopere.



Uklonite filter za odvod i ploču filtera. Koristite sunder da biste uklonili preostalu vodu odozdo pre zamene.

Problem	Mogući uzrok	Radnja
Mašina za pranje posuđa se ne pokreće	Nema struje.	Uverite se da je mašina za pranje posuđa uključena i da je napajanje uključeno na zidu.
	Vrata nisu pravilno zatvorena.	Zatvorite vrata.
	Dugme  nije pritisnuto.	Pritisnite  .
	Slavina za vodu nije uključena.	Uverite se da je voda priključena i uključena.
Donja prskalica se otežano okreće	Začepljeno taložno sito u crevu za dovod vode.	Proverite taložno sito i očistite ga ako je potrebno – nalazi se na mestu gde se crevo za dovod vode uvija u slavinu.
	Otvori prskalice su blokirani malim predmetima ili česticama hrane.	Očistite prskalicu. Pogledajte „Održavanje“ za uputstva.
Poklopac dozatora deterdženta ne može da se zatvori	Odeljak za deterdžent je prepunjen.	Uklanjajte deterdžent dok se poklopac ne zatvori.
	Dozator deterdženta je začepljen ostacima deterdženta.	Obrišite dozator vlažnom krpom. Osušite dozator pre dodavanja deterdženta.
Ostaci deterdženta su zaglavljani unutar dozatora	Odeljak je bio vlažan prilikom dodavanja deterdženta.	Obrišite dozator vlažnom krpom. Osušite dozator pre dodavanja deterdženta.
	Kuhinjski pribor blokira otvaranje dozatora deterdženta.	Uverite se da nijedan veliki kuhinjski pribor nije postavljen tako da poklopac dozatora ne može da se otvori kada su vrata mašine za pranje posuđa zatvorena.
Voda ostaje unutar mašine za pranje posuđa nakon završetka pranja	Blokiran priključak za odvod.	Proverite da li priključak za odvod nije blokiran.
	Crevo za odvod je uvijeno, savijeno ili blokirano.	Proverite crevo za odvod i ispravite ga ako je potrebno.
	Pumpa je zaglavljena.	Pozovite Haier ovlašćeni servisni centar ili korisničku službu.
	Filteri su blokirani.	Očistite filtere. Pogledajte „Održavanje“ za uputstva.
Displej treperi dok je zaključavanje dugmadi uključeno	Ovo je normalno. Displej ostaje uključen iako je dugmad zaključana.	Radnja nije potrebna.

Problem	Mogući uzrok	Radnja
Penjenje	Netačna količina ili vrsta deterdženta koji se koristi.	Pogledajte „Deterdžent“ ili pogledajte uputstva proizvođača deterdženta.
	Previše mehura u punjenju.	Povećajte količinu deterdženta.
	Previsoka doza sredstva za ispiranje.	Smanjite dozu sredstva za ispiranje.
Zvuk kucanja ili zveckanja prilikom pranja	Proliveno sredstvo za ispiranje nije obrisano.	Pobrinite se za to da se proliveno sredstvo za ispiranje odmah obriše.
	Prskalica udara o posuđe.	Pauzirajte pranje i preuredite posuđe. Pogledajte „Podešavanje za pranje“ i „Predlozi za postavljanje posuđa“.
	Posuđe je pogrešno postavljeno.	
Nečisto posuđe	Izabran je neodgovarajući program pranja za punjenje.	Izaberite odgovarajući program pranja za punjenje. Pogledajte „Programi pranja“.
	Ostaci su previše skoreli.	Posuđe će možda morati da se natopi.
	Prskalice ne mogu da se rotiraju.	Uverite se da nijedan predmet ne ometa putanju prskalice.
	Korpa/stalak pogrešno napunjen.	Pogledajte „Predlozi za postavljanje posuđa“.
	Ploča filtera ili filter nisu pravilno instalirani.	Pogledajte „Održavanje“.
	Deterdžent je u pogrešnom odeljku.	Pogledajte „Programi pranja“ i „Deterdžent“.
	Višak hrane nije uklonjen iz posuđa pre punjenja.	Pre punjenja, uklonite sve ostatke hrane sa posuđa.
	Neodgovarajući deterdžent.	Koristite samo deterdžent u prahu ili tablete namenjene za mašine za pranje posuđa u domaćinstvu.
	Nema dovoljno deterdženta.	Pogledajte „Deterdžent“ za preporučene količine. Možda će biti potrebno prilagođavanje specifičnom punjenju i tvrdoći vaše vode.
	Otvori prskalica su blokirani.	Očistite prskalice. Pogledajte „Održavanje“ za uputstva.
Filteri su blokirani.	Očistite filtere. Pogledajte „Održavanje“ za uputstva.	

Problem	Mogući uzrok	Radnja
Plastični predmeti su promenili boju (npr. mrlje od paradajz sosa)	Premalo deterdženta, nije prethodno isprano.	Isperite plastično posuđe pre nego što ga postavite u mašinu za pranje posuđa i/ili dodajte još deterdženta. Alternativno, korišćenje programa ispiranja nakon dodavanja posuđa može umanjiti prebojavanje.
Mašina za pranje posuđa se iznenada zaustavlja tokom pranja	Snabdevanje strujom ili vodom je prekinuto.	Proverite snabdevanje strujom i vodom.
Na čašama posuđa ostaju bele mrlje; imaju mlečni izgled	Nema dovoljno deterdženta. Doza sredstva za ispiranje je preniska. Doza sredstva za ispiranje je preniska.	Pogledajte „Deterdžent“ za preporučene količine. Možda će biti potrebno prilagođavanje tvrdoći vaše vode. Povećajte dozu sredstva za ispiranje. Pogledajte „Sredstvo za ispiranje“. Povećajte dozu sredstva za ispiranje. Pogledajte „Sredstvo za ispiranje“.
Posuđe, pribor za jelo se ne suši	Predmeti su uklonjeni prerano. Dozator sredstva za ispiranje je prazan. (Indikatori sredstva za ispiranje svetle.)	Nakon završetka programa pranja, ostavite vrata odškrinuta i sačekajte nekoliko minuta kako biste pospešili sušenje. Dodajte sredstvo za ispiranje. Pogledajte „Sredstvo za ispiranje“.
Čase imaju mutan izgled	Doza sredstva za ispiranje je preniska.	Povećajte dozu sredstva za ispiranje. Pogledajte „Sredstvo za ispiranje“.
Mrlje od čaja ili tragovi karmina nisu u potpunosti uklonjeni	Nema dovoljno deterdženta. Temperatura pranja je preniska.	Pogledajte odeljak „Deterdžent“ za preporučene količine. Možda će biti potrebno prilagođavanje vašem specifičnom punjenju. Izaberite program pranja za jako zaprljano posuđe. Da biste saznali više, pogledajte „Programi pranja“.
Tragovi rđe na priboru za jelo	Pribor za jelo nije dovoljno otporan na rđu.	Operite ručno.
Čaše su zamagljene i promenile su boju; mlečni izgled	Situacija sa tvrdom vodom. Čaše nisu otporne na pranje u mašini za pranje posuđa.	Povećajte količine deterdženta. Operite ručno.

Problem	Mogući uzrok	Radnja
Vodeni tragovi na čašama i priboru za jelo	Nivo sredstva za ispiranje ili podešavanje doze je prenisko.	Uverite se da u dozatoru ima sredstva za ispiranje. Ako je potrebno, povećajte podešavanje sredstva za ispiranje ili isprobajte program pranja sa višom temperaturom. Da biste saznali više, pogledajte „Sredstvo za ispiranje“.
Indikator za praćenje soli svetli.	Nema soli za omekšavanje.	Napunite rezervoar specijalnom solju do kraja.

Kodovi grešaka

Kodovi grešaka na ekranu

Sledite korake u nastavku da biste pokušali da rešite problem.

Problem	Mogući uzrok	Radnja
E10 Nema vode	Slavina za vodu nije uključena.	Uverite se da je voda priključena i uključena. Dodirnite da biste ponovo pokrenuli mašinu za pranje posuđa.
	Nedovoljan pritisak vode. Crevo za dovod vode je uvijeno ili savijeno, što dovodi do toga da malo ili nimalo vode dospeva u mašinu za pranje posuđa.	Proverite pritisak vode u domaćinstvu. Proverite crevo za dovod vode i ispravite ga ako je potrebno. Dodirnite da biste ponovo pokrenuli mašinu za pranje posuđa.
E30 Curenje	U aparatu se javlja curenje vode.	Zavrnite slavinu za vodu.
	Ventil za dovod vode je otvoren i blokiran. Odvod je blokiran.	Isključite aparat iz struje. Pozovite servis.

Program pranja	Eko Program podrazumevano ima funkciju automatskog otvaranja vrata (auto-door).
Količine deterdženta u prahu	19 g
Nivo doze sredstva za ispiranje	R1–R4, R3 (podrazumevano)
Maksimalan broj kompleta posuđa	11
Podešavanje visine gornje korpe	Uverite se da je gornja korpa u najnižem položaju

Preporučeni obrasci punjenja



Posuda za pribor za jelo/kuhinjski pribor



Gornja korpa



Donja korpa

Program pranja	Eko Program podrazumevano ima funkciju automatskog otvaranja vrata (auto-door).
Količine deterdženta u prahu	Glavno pranje – 18 g
Nivo doze sredstva za ispiranje	R1–R4, R3 (podrazumevano)
Maksimalan broj kompleta posuđa	10
Podešavanje visine gornje korpe	Uverite se da je gornja korpa u najvišem položaju.

Preporučeni obrasci punjenja



Gornja korpa



Donja korpa

Ovaj dokument je originalno proizveden i objavljen od strane proizvođača, brenda Candy, i preuzet je sa njihove zvanične stranice. S obzirom na ovu činjenicu, Tehnoteka ističe da ne preuzima odgovornost za tačnost, celovitost ili pouzdanost informacija, podataka, mišljenja, saveta ili izjava sadržanih u ovom dokumentu.

Napominjemo da Tehnoteka nema ovlašćenje da izvrši bilo kakve izmene ili dopune na ovom dokumentu, stoga nismo odgovorni za eventualne greške, propuste ili netačnosti koje se mogu naći unutar njega. Tehnoteka ne odgovara za štetu nanесenu korisnicima pri upotrebi netačnih podataka. Ukoliko imate dodatna pitanja o proizvodu, ljubazno vas molimo da kontaktirate direktno proizvođača kako biste dobili sve detaljne informacije.

Za najnovije informacije o ceni, dostupnim akcijama i tehničkim karakteristikama proizvoda koji se pominje u ovom dokumentu, molimo posetite našu stranicu klikom na sledeći link:

<https://tehnoteka.rs/p/candy-masina-za-pranje-sudova-cf1c7sb1fx-akcija-cena/>