

Uputstvo za upotrebu

BEKO ugradna rerna BBISA13300XMPE

The Beko logo is displayed in a bold, blue, sans-serif font. The word "beko" is written in lowercase letters. Below the text, there is a thick, blue diagonal line that starts under the 'b' and extends towards the right, ending under the 'o'.

Tehnoteka je online destinacija za upoređivanje cena i karakteristika bele tehnike, potrošačke elektronike i IT uređaja kod trgovinskih lanaca i internet prodavnica u Srbiji. Naša stranica vam omogućava da istražite najnovije informacije, detaljne karakteristike i konkurentne cene proizvoda.

Posetite nas i uživajte u ekskluzivnom iskustvu pametne kupovine klikom na link:

<https://tehnoteka.rs/p/beko-ugradna-rerna-bbisa13300xmpe-akcija-cena/>

beko

Piekarnik do zabudowy

Instrukcja obsługi

Ugradna rena

Uputstvo za upotrebu

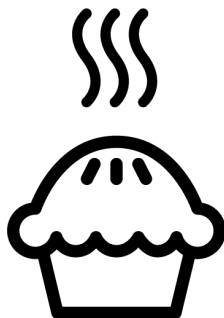

BBISA13300XMPE

385443306_3/ PL/ SR/ R.AB/ 19/09/23 08:32
7768288423

Witamy!

Drogi kliencie,

Dziękujemy za wybór urządzenia Beko. Chcemy, aby produkt, wyprodukowany w wysokiej jakości i technologii, oferował najlepszą wydajność. W tym celu należy uważnie przeczytać niniejszą instrukcję i inną dokumentację dostarczoną z urządzeniem przed użyciem. Pamiętaj o wszystkich informacjach i ostrzeżeniach zawartych w instrukcji obsługi. W ten sposób będziesz chronić siebie i swoje urządzenie przed zagrożeniami, które mogą wystąpić.

Zachowaj instrukcję obsługi. Przekazując wyrób innemu użytkownikowi, należy dołączyć również niniejszą instrukcję. Niniejsza instrukcja zawiera warunki gwarancji, sposób użytkowania i rozwiązywanie problemów.

Symbole i ich opisy w instrukcji obsługi:



Zagrożenie, które może doprowadzić do śmierci lub obrażeń.



Ważne informacje lub przydatne wskazówki na temat użytkowania.



Przeczytaj instrukcję obsługi.



Ostrzeżenie przed gorącymi powierzchniami.

UWAGA Zagrożenie, które może doprowadzić do szkody materialną produktu lub jego środowiska.

Niniejsze urządzenie jest zgodne z następującymi

Dyrektywami Unii Europejskiej:

- 2014/30/WE LVD (Niskie Napięcia)

- 2014/35/WE EMC (Kompatybilność Elektromagnetyczna)

Importer: Beko S.A.

ul. Puławska 366, 02-819 Warszawa

Spis treści

1 Instrukcje bezpieczeństwa.....	4
1.1 Przeznaczenie.....	4
1.2 Bezpieczeństwo dzieci, osób wymagających szczególnego traktowania i zwierząt domowych	5
1.3 Bezpieczeństwo elektryczne.....	5
1.4 Zabezpieczenie podczas transportu	7
1.5 Bezpieczeństwo montażu	7
1.6 Bezpieczeństwo użytkownika.....	8
1.7 Ostrzeżenia dotyczące temperatury.....	8
1.8 Używanie akcesoriów	9
1.9 Bezpieczeństwo pieczenia	9
1.10 Funkcja pary.....	10
1.11 Bezpieczeństwo konserwacji i czyszczenia.....	10
1.12 Samoczyszczenie się w wysokiej temperaturze (piroliza).....	12
2 Instrukcje dotyczące środowiska	12
2.1 Dyrektywa w sprawie odpadów ...	12
2.1.1 Zgodność z dyrektywą WEEE i usuwanie odpadów	12
2.2 Opakowanie urządzenia	12
2.3 Zalecenia dotyczące oszczędzania energii.....	13
3 Produkt	14
3.1 Opis produktu	14
3.2 Opis i użytkowanie panelu sterowania urządzenia.....	14
3.2.1 Panel sterowania.....	15
3.2.2 Wprowadzenie do panelu sterowania piekarnika.....	15
3.3 Funkcje obsługi piekarnika	15
3.4 Akcesoria.....	16
3.5 Zastosowanie akcesoriów urządzenia	17
3.6 Specyfikacje techniczne.....	20
4 Pierwsze użycie	21
4.1 Pierwsze ustawienie godziny.....	21
4.2 Czyszczenie wstępne	21
5 Korzystanie z piekarnika	22
5.1 Ogólne informacje dotyczące korzystania z piekarnika.....	22

5.2 Obsługa panelu sterowania piekarnika	22
5.3 Gotowanie na parze.....	24
5.4 Ustawienia	25
6 Ogólne informacje dotyczące pieczenia	27
6.1 Ogólne ostrzeżenia dotyczące pieczenia w piekarniku.....	27
6.1.1 Ciasta i wypieki	28
6.1.2 Mięso, ryby i drób.....	31
6.1.3 Grill.....	32
6.1.4 Gotowanie na parze	33
6.1.5 Funkcja smażenia na płytce olej lub smażenie bezolejowe ..	34
6.1.6 Test żywności	35
7 Czyszczenie i konserwacja.....	36
7.1 Ogólne informacje dotyczące czyszczenia	36
7.2 Czyszczenie akcesoriów	38
7.3 Czyszczenie panelu sterowania ..	38
7.4 Czyszczenie wnętrza piekarnika (strefa pieczenia).....	38
7.5 Samoczyszczenie się w wysokiej temperaturze	39
7.6 Czyszczenie drzwiczek piekarnika.....	41
7.7 Zdejmowanie wewnętrznej szyby drzwiczek piekarnika.....	42
7.8 Czyszczenie lampki piekarnika....	43
8 Rozwiązywanie problemów	44

1 Instrukcje bezpieczeństwa

- Rozdział ten omawia instrukcje bezpieczeństwa, które pomogą zapobiec ryzyku uszkodzenia ciała lub mienia.
- Jeśli produkt zostanie przekazany komuś innemu do użytku osobistego lub do użytku z drugiej ręki, należy również przekazać instrukcję obsługi, etykiety oraz inne istotne dokumenty i części.
- Nasza firma nie ponosi odpowiedzialności za szkody, które mogą wystąpić w przypadku nieprzestrzegania tych instrukcji.
- Nieprzestrzeganie tych instrukcji spowoduje unieważnienie udzielonej gwarancji.
- Prace montażowe i naprawcze należy zawsze zlecać producentowi, autoryzowanemu serwisowi lub osobie wyznaczonej przez firmę importera.
- Używaj tylko oryginalnych części zamiennych i akcesoriów.
- Nie należy naprawić lub wymienić żadnych elementów urządzenia, chyba że jest to wyraźnie określone w instrukcji obsługi.
- Nie dokonuj modyfikacji technicznych urządzenia.

1.1 Przeznaczenie

- To urządzenie przeznaczone jest do użytku domowego. Nie jest przeznaczony do użytku komercyjnego.
- Nie wolno używać tego urządzenia w ogrodach, na balkonach lub w innych miejscach na zewnątrz. Urządzenie to jest przeznaczone do użytku w gospodarstwach domowych oraz w kuchniach pracowniczych sklepów, biur i innych środowisk pracy.
- **OSTRZEŻENIE:** Urządzenie to powinno być używane wyłącznie do gotowania. Nie należy go używać do innych celów, takich jak ogrzewanie pomieszczenia.
- Piekarnik może być używany do rozmrażania, pieczenia, smażenia i grillowania potraw.
- Urządzenia tego nie należy używać do ogrzewania, podgrzewania płyt, suszenia przez wieszanie ręczników lub ubrań na uchwycie.

1.2 Bezpieczeństwo dzieci, osób wymagających szczególnego traktowania i zwierząt domowych



- Niniejszy urządzenie może być użytkowane przez dzieci w wieku co najmniej 8 lat i przez osoby o obniżonych możliwościach fizycznych, umysłowych i osoby o braku doświadczenia i znajomości urządzenia, jeżeli zapewniony zostanie nadzór lub instruktaż odnośnie użytkowania urządzenia w bezpieczny sposób, tak aby związane z tym zagrożenia były zrozumiałe.
- Dzieciom nie wolno używać urządzenia do zabawy. Czyszczenia i konserwacji nie mogą wykonywać dzieci bez nadzoru.
- Niniejszy sprzęt może być użytkowany przez osoby o obniżonych możliwościach fizycznych, zmysłowych i umysłowych (w tym dzieci), jeżeli zapewniony zostanie nadzór lub instruktaż odnośnie użytkowania sprzętu w bezpieczny sposób.
- Dzieci nie należy pozostawiać bez opieki, aby mieć pewność, że nie będą się one bawić urządzeniem.
- Produkty elektryczne są niebezpieczne dla dzieci i zwierząt domowych. Dzieci i zwierzęta nie mogą bawić się, wspinać się na urządzenie ani wchodzić do niego.
- Nie wolno kłaść na urządzeniu przedmiotów, do których mogą dosięgnąć dzieci.
- **OSTRZEŻENIE:** Podczas użytkowania powierzchnie produktu są gorące. Trzymaj dzieci z dala od urządzenia.
- Trzymaj materiał użyty do opakowania z dala od dzieci. Ryzyko obrażeń i uduszenia.
- Gdy drzwi są otwarte, nie kładź na nich żadnych ciężkich przedmiotów ani nie pozwalaj dzieciom na nie siadać. Piekarnik może się przewrócić lub może dojść do uszkodzenia zawiasów drzwi.
- Ze względu na bezpieczeństwo dzieci, przed wyrzuceniem urządzenia należy odciąć wtyczkę zasilania i uniemożliwić działanie urządzenia.



1.3 Bezpieczeństwo elektryczne

- Urządzenie podłączyć do uzziemionego gniazdka chronionego bezpiecznikiem odpowiadającym prądowi wskazanemu na tabliczce znamionowej. Instalację uziemienia należy

zlecić wykwalifikowanemu elektrykowi. Nie używać produktu bez uziemienia zgodnie z lokalnymi/krajowymi przepisami.

- Wtyczka lub złącze elektryczne urządzenia powinny znajdować się w łatwo dostępnym miejscu (tam, gdzie płomień płyty nie będzie miał na nie wpływu). Jeśli nie jest to możliwe, powinien istnieć mechanizm (bezpiecznik, wyłącznik, przełącznik itp.) w instalacji elektrycznej, do której urządzenie jest podłączone, zgodnie z przepisami elektrycznymi i oddzielając wszystkie bieguny od sieci.
- Urządzenia nie wolno podłączać do gniazdka podczas montażu, naprawy i transportu.
- Podłącz urządzenie do gniazdka, które spełnia wartości napięcia i częstotliwości podane na tabliczce znamionowej.
- Jeśli urządzenie nie jest wyposażone w kabel zasilający, używaj wyłącznie kabla zasilającego opisanego w rozdziale „Specyfikacje techniczne”.
- Nie należy blokować kabla zasilającego pod i za urządzeniem. Nie umieszczaj ciężkich przedmiotów na kablu zasilającym.

jącym. Kabel zasilający nie powinien być skręcony, zgnieciony i nie powinien stykać się z żadnym źródłem ciepła.

- Tylna powierzchnia piekarnika nagrzewa się podczas pracy. Przewody zasilające nie mogą dotykać tylnej powierzchni, gdyż mogą zostać uszkodzone.
 - Nie zakleszczaj przewodów elektrycznych w drzwiach piekarnika i nie przekładaj ich nad gorącymi powierzchniami. W przeciwnym razie izolacja kabla może się stopić i spowodować pożar w wyniku zwarcia.
 - Używać tylko oryginalnego kabla. Nie wolno używać przeciętych lub uszkodzonych kabli lub kabli pośrednich.
 - W przypadku uszkodzenia kabla zasilającego musi on zostać wymieniony przez producenta, autoryzowany serwis lub osobę wskazaną przez firmę importera w celu uniknięcia ewentualnych zagrożeń.
 - **OSTRZEŻENIE:** Przed wymianą żarówki piekarnika należy odłączyć produkt od zasilania, aby uniknąć ryzyka porażenia prądem. Odłącz urządzenie lub wyłącz bezpiecznik.
- Jeśli urządzenie jest wyposażone w kabel zasilania i wtyczkę:

- Nie należy podłączać urządzenia do gniazdka, które jest luźne, wyszło z puszkii, jest zepsute, brudne, oleiste, istnieje ryzyko kontaktu z wodą (na przykład woda, która może ściekać z blatu).
- Nie wolno dotykać wtyczki mokrymi rękami! Nigdy nie odłączaj urządzenia, ciągnąc za przewód, zawsze wyciągaj wtyczkę, przytrzymując ją.
- Należy upewnić się, że wtyczka produktu jest prawidłowo podłączona do gniazdka, aby uniknąć wyładowania łukowego.
- Jeśli urządzenie ma być transportowane, należy owinąć je folią bąbelkową lub grubym kartonem i szczelnie zakleić taśmą. Urządzenie należy szczelnie zabezpieczyć za pomocą taśmy, aby zapobiec uszkodzeniu wyjmowanych lub ruchomych części urządzenia oraz samego urządzenia.
- Należy sprawdzić ogólny wygląd urządzenia pod kątem ewentualnych uszkodzeń, które mogły powstać podczas transportu.

1.4 Zabezpieczenie podczas transportu

- Przed transportem odłącz urządzenie od sieci.
- Urządzenie jest ciężkie, dlatego powinny go przenosić co najmniej dwie osoby.
- Nie należy trzymać urządzenia za drzwi i/lub uchwyt podczas transportu lub przenoszenia.
- Nie należy kłaść na urządzeniu innych przedmiotów ani przenosić go w pozycji pionowej.
- Produktu nie wolno transportować, jeśli jest w nim woda. Można go przetransportować po usunięciu wody.

1.5 Bezpieczeństwo montażu

- Przed zamontowaniem urządzenia należy sprawdzić czy nie posiada uszkodzeń. Jeśli urządzenie jest uszkodzone, nie należy go montować.
- Nie montuj urządzenia w pobliżu źródeł ciepła (grzejniki, piece itp.).
- Wszystkie kanały wentylacyjne urządzenia powinny być otwarte.
- Aby zapobiec przegrzaniu, urządzenia nie należy montować za dekoracyjnymi drzwiami.

1.6 Bezpieczeństwo użytkowania

- Upewnij się, że urządzenie jest wyłączone po każdym użyciu.
- Jeśli nie będziesz używać urządzenia przez dłuższy czas, odłącz go lub wyłącz bezpiecznik ze skrzynki bezpieczników.
- Nie wolno używać wadliwego lub uszkodzonego urządzenia. Jeśli urządzenie jest uszkodzone należy odłączyć je od zasilania elektrycznego/gazu i skontaktować się z autoryzowanym serwisem.
- Nie używaj urządzenia, jeśli szyba przednich drzwi jest usunięta lub pęknięta.
- Nie wolno wchodzić na produkt, aby dosięgnąć do innego przedmiotu lub z jakiegokolwiek innego powodu.
- Nigdy nie używaj urządzenia, gdy Twoja zdolność oceny sytuacji lub koordynacja są zaburzone przez spożycie alkoholu i / lub narkotyków.
- Przedmioty łatwopalne przechowywane w strefie pieczenia mogą się zapalić. Nigdy wolno przechowywać przedmiotów łatwopalnych w strefie pieczenia.
- Uchwyt piekarnika nie jest przeznaczony do ręczników. Podczas korzystania z urządzenia nie

wieszaj na uchwycie ręczników, rękawiczek ani podobnych materiałów tekstylnych.

- Zawiasy drzwi urządzenia poruszają się podczas otwierania i zamykania drzwi i mogą się zaciąć. Podczas otwierania/zamykania drzwiczek nie wolno trzymać za zawiasy.

1.7 Ostrzeżenia dotyczące temperatury

- **OSTRZEŻENIE:** Podczas użytkowania dostępne części urządzenia będą gorące. Należy zachować ostrożność i unikać dotykania urządzenia i elementów grzejnych. Dzieci poniżej 8 roku życia nie powinny zbliżać się do urządzenia bez nadzoru osoby dorosłej.
- Nie wolno umieszczać łatwopalnych/wybuchowych materiałów w pobliżu urządzenia, ponieważ jego krawędzie będą gorące podczas pracy.
- Ponieważ para może się wydostawać podczas pieczenia, należy uważać podczas otwierania drzwiczek piekarnika. Para może poparzyć dłoń, twarz i / lub oczy.

- Podczas pracy urządzenie może się nagrzewać. Należy uważać, aby nie dotykać gorących części, wnętrza piekarnika i elementów grzejnych.
- Podczas wkładania jedzenia do gorącego piekarnika lub wyjmowania jedzenia z gorącego piekarnika, itp. należy zawsze używać rękawic odpornych na wysoką temperaturę.
- Odpady spożywcze, olej itp. znajdujące się w strefie pieczenia mogą się zapalić. Przed pieczeniem usunąć zanieczyszczenia.
- Zagrożenie zatruciem pokarmowym: Nie zostawiaj jedzenia w piekarniku dłużej niż 1 godzinę przed lub po pieczeniu. W przeciwnym razie może powodować to zatrucie pokarmowe lub choroby.



1.8 Używanie akcesoriów

- Ważne jest, aby ruszt druciany i taca zostały prawidłowo umieszczone na półkach drucianych. Szczegółowe informacje znajdują się w rozdziale „**Użytkowanie akcesoriów**”.
- Akcesoria mogą uszkodzić szybę drzwiczek podczas zamykania. Należy przesunąć akcesoria na koniec obszaru pieczenia.



1.9 Bezpieczeństwo pieczenia

- Zachowaj ostrożność stosując napoje alkoholowe w swoich potrawach. Alkohol paruje w wysokich temperaturach i może spowodować pożar, ponieważ może zapalić się w kontakcie z gorącymi powierzchniami.
- Nie podgrzewaj w piekarniku zamkniętych puszek i szklanych słoików. Ciśnienie, które wytworzyłoby się w puszcze/słoiku może spowodować jego pęknięcie.
- Umieść tłuszczoodporny papier w naczyniu do pieczenia lub na innym przedmiocie przeznaczonym do piekarnika (taca, ruszt itp.), umieść potrawę i włóż do rozgrzanego piekarnika. Usunąć zbędne kawałki papieru tłuszczoodpornego wystające z akcesorium lub pojemnika, aby uniknąć ryzyka dotknięcia elementów grzejnych piekarnika. Nigdy nie używaj papieru tłuszczoodpornego w temperaturze piekarnika wyższej niż maksymalna temperatura podana na opakowaniu papieru. Nie wol-

no kłaść papieru tłuszczoodpornego na podstawie piekarnika.

- Nie umieszczaj blach do pieczenia, naczyń ani folii aluminiowej bezpośrednio na dnie piekarnika. Nagromadzone ciepło może uszkodzić dno piekarnika.
- Zamknij drzwiczki piekarnika podczas grillowania. Gorące powierzchnie mogą powodować oparzenia!
- Żywność nieodpowiednia do grillowania niesie ze sobą ryzyko pożaru. Grilluj tylko potrawy odpowiednie do intensywnego ognia grillowego. Nie należy również umieszczać jedzenia za blisko tyłu grilla. To najgorętszy obszar, a tłuste potrawy mogą się zapalić.

1.10 Funkcja pary

- W przypadku pieczenia na parze otwarcie drzwiczek może spowodować wydostanie się pary, co stwarza ryzyko poparzenia. Należy zachować ostrożność podczas otwierania drzwi.
- Jeśli po pieczeniu na parze w piekarniku zostanie wilgoć, to może przyczynić się to do powstania rdzy. Po pieczeniu na parze należy zostawić piekarnik do wyschnięcia. Nie wolno

przechowywać wilgotnych produktów spożywczych w piekarniku przez długi czas.

- Podczas wyjmowania gotowej potrawy z naczynia może wypływać gorący płyn.
- Podczas pieczenia na parze zaleca się dodanie tyle wody, ile podano w tabeli.
- Nie używać wody destylowanej lub filtrowanej. Należy używać wyłącznie przegotowanej wody. Nie używać łatwopalnych, alkoholowych lub innych stałych roztworów zamiast wody.
- Nie używać akcesoriów, które mogą powodować korozję w wyniku powstającej pary.
- Należy uważać, aby nie rozlać wody na powierzchnię piekarnika lub niepożądane powierzchnie podczas wkładania/wyjmowania zbiornika na wodę.

1.11 Bezpieczeństwo konserwacji i czyszczenia

- Przed czyszczeniem produktu należy poczekać, aż ostygnie. Gorące powierzchnie mogą powodować oparzenia!
- Nie wolno myć produktu, spryskując go lub polewając wodą! Istnieje ryzyko porażenia prądem!

- Nie używaj myjek parowych do czyszczenia urządzenia, ponieważ może to spowodować porażenie prądem.
- Nie używaj ściernych środków czyszczących, metalowych skrobaczek, druciaków lub środków wybielających do czyszczenia szyby przednich drzwi piekarnika/(jeśli są) szyby górnych drzwi piekarnika. Środki te mogą powodować porysowanie i rozbicie szklanych powierzchni.
- Panel sterowania powinien być zawsze czysty i suchy. Wilgotna i brudna powierzchnia może powodować problemy w działaniu funkcji.
- Po każdym gotowaniu na parze pozostałą wodę ze zbiornika należy opróżnić, a sam zbiornik wyczyścić. Wykorzystanie wody pozostawionej w komorze do następnego gotowania stwarza problemy higieniczne.
- Zbiornik na wodę można myć w zmywarce. Zbiornik na wody wytrzeć czystą wilgotną ściereczką, wysuszyć suchą szmatką i tak przechowywać. Nie suszyć zbiornika w piekarniku.
- W przypadku wapna, które może tworzyć się w zbiorniku wody, najlepiej użyć 200 cm³ wody i 1 łyżeczka cytryny z solą i umieścić w zbiorniku na 1 godzinę. Następnie przemyć dużą ilością wody i wysuszyć. Zaleca się, aby tak robić co 4-5 użyć piekarnika.
- Nie używać środków czyszczących zawierających kwasy lub chlorki do czyszczenia dna piekarnika. Nie zdrapywać wapna, które może tworzyć się na podstawie piekarnika. W przeciwnym razie podstawa urządzenia zostanie uszkodzona.
- Aby usunąć osad wapienny, który może pojawić się w naczyniu z wodą, znajdującym się na podstawie piekarnika, po gotowaniu na parze - łatwe czyszczenie parą, dodaj 350 cc octu (kwasowość octu nie może przekraczać 6%) do naczynia, znajdującego się na podstawie piekarnika w temperaturze otoczenia po każdym 2 lub 3 użyciach, a następnie odczekać 30 minut. Po 30 minutach wyczyścić miękką wilgotną ściereczką, a następnie wysuszyć suchą szmatką.
- W przypadku osadu z kamienia, który może pojawić się na ramie po gotowaniu na parze, wyczyść piekarnik za pomocą wody z octem i ściereczki.



1.12 Samoczyszczenie się w wysokiej temperaturze (piroliza)

- Podczas samoczyszczenia powierzchnie bardziej się nagrzewają niż podczas standardowego użytkowania. Chronić przed dziećmi.
- Gorące powierzchnie mogą powodować oparzenia! Nie dotykać urządzenia podczas samoczyszczenia i trzymać dzieci z dala. Należy odczekać co najmniej 30 minut przed usunięciem pozostałości.
- Podczas samoczyszczenia dym wydostaje się z powodu spalania resztek jedzenia.

Podczas procesu czyszczenia należy dobrze wietrzyć kuchnię.

- Przed rozpoczęciem czyszczenia wyczyść zewnętrzne powierzchnie piekarnika i resztki jedzenia wewnątrz piekarnika za pomocą ściereczki z mydłem. Wyjąć wszystkie akcesoria i przybory kuchenne z piekarnika. Jeśli Twój produkt jest wyposażony w pyrolyczne akcesoria (odporne na samoczyszczenie w wysokiej temperaturze), nie musisz wyjmować ich z piekarnika.
- Jeśli nad piekarnikiem znajduje się płyta grzewcza, nie używaj płyty podczas pirolizy.

2 Instrukcje dotyczące środowiska

2.1 Dyrektywa w sprawie odpadów

2.1.1 Zgodność z dyrektywą WEEE i usuwanie odpadów

Niniejszy wyrób jest zgodny z dyrektywą Parlamentu Europejskiego i Rady (2012/19/UE). Urządzenie posiada symbol klasyfikacji zużytego sprzętu elektrycznego i elektronicznego (WEEE).



urządzenie zostało wyprodukowane z wysokiej jakości części i materiałów, które mogą być ponownie użyte i nadają się do recyklingu. Dlatego nie należy wyrzucać zużytego produktu wraz z normalnymi odpadami domowymi i innymi po zakończeniu użytkowania. Zanieś urządzenie do punktu zbiórki w celu recyklingu sprzętu elektrycznego i elektronicznego. O punkty zbiórki

możesz zapytać administrację lokalną. Właściwa utylizacja urządzenia pomaga zapobiegać negatywnym skutkom dla środowiska i zdrowia ludzi.

Zgodność z dyrektywą RoHS:

Niniejszy wyrób jest zgodny z dyrektywą Parlamentu Europejskiego i Rady RoHS (Ograniczenie użycia substancji niebezpiecznych) (2011/65/WE). Nie zawiera szkodliwych i zakazanych materiałów, podanych w tej dyrektywie.

2.2 Opakowanie urządzenia

Opakowanie produktu jest wytwarzane z materiałów nadających się do recyklingu zgodnie z naszymi krajowymi przepisami ochrony środowiska. Nie wyrzucaj odpadów opakowaniowych razem z odpadami domowymi ani innymi odpadami, oddaj je

do punktów zbiórki materiałów opakowaniowych wyznaczonych przez władze lokalne.

2.3 Zalecenia dotyczące oszczędzania energii

Zgodnie z EU 66/2014 informacje o efektywności energetycznej można znaleźć na paragonie produktu dołączonym do produktu.

Poniższe wskazówki pomogą używać produktu w sposób ekologiczny i energooszczędny:

- Rozmroź zamrożone jedzenie przed gotowaniem.
- W piekarniku używaj ciemnych lub emaliowanych pojemników, które lepiej przenoszą ciepło.
- Jeśli tak podano w przepisie lub instrukcji obsługi, zawsze należy wstępnie rozgrzać piekarnik. Nie otwieraj zbyt często drzwiczek piekarnika podczas pieczenia.
- W przypadku dłuższego pieczenia wyłącz urządzenie na 5 do 10 minut przed końcem pieczenia. Dzięki wykorzystaniu ciepła resztkowego można zaoszczędzić do 20% energii elektrycznej.
- Staraj się piec więcej niż jedno danie na raz w piekarniku. Możesz gotować w tym samym czasie, umieszczając dwa garnki a drucianym ruszcie. Jeśli pieczesz jedni danie po drugim, oszczędzasz energię, ponieważ piekarnik nie straci ciepła.
- Nie należy otwierać drzwiczek piekarnika podczas pieczenia z funkcją "Ogrzewanie wentylatorem tryb ECO". Jeśli drzwiczki nie zostaną otwarte, temperatura wewnętrzna jest optymalizowana w celu oszczędzania energii w funkcji roboczej "Ogrzewanie wentylatorem tryb ECO" a temperatura ta może różnić się od pokazanej na wyświetlaczu.

3.1 Opis produktu

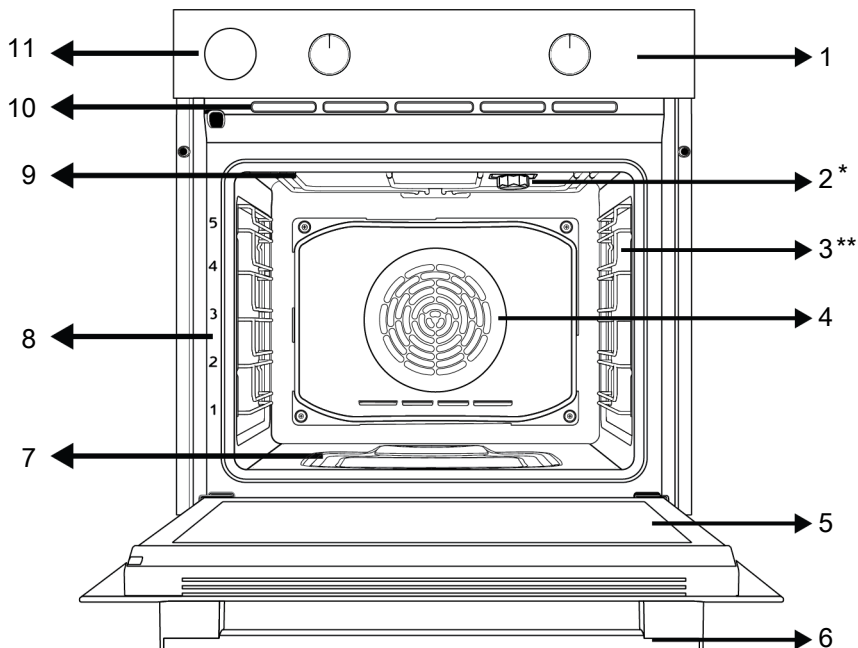

- | | |
|---|---|
| 1 Panel sterowania | 2 Oświetlenie |
| 3 Półka druciana | 4 Silnik wentylatora (za stalową płytą) |
| 5 Drzwi | 6 Uchwyt |
| 7 Zbiornik wodny do gotowania wspomaganego parą | 8 Umieszczenie półek |
| 9 Górna grzałka | 10 Otwory wentylacyjne |
| 11 Zbiornik wody | |

3.2 Opis i użytkowanie panelu sterowania urządzenia

W tej części znajduje się przegląd i podstawowe informacje o korzystaniu z panelu sterowania urządzenia. Mogą występować różnice w rysunkach i niektórych funkcjach w zależności od modelu.

3.2.1 Panel sterowania

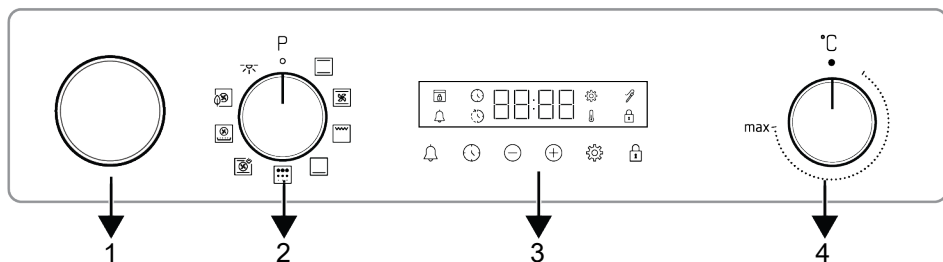

1 Zbiornik wody

3 Timer

2 Pokrętko wyboru funkcji

4 Pokrętko wyboru temperatury

Jeśli urządzenie jest wyposażone w pokrętki sterujące, w niektórych modelach pokrętki te mogą wysuwać się po naciśnięciu (pokrętki zakopane). Aby dokonać ustawień za pomocą tych pokręteł, najpierw wciśnij odpowiednie pokrętko i wyciągnij je. Po dokonaniu regulacji wciśnij je ponownie z powrotem.

3.2.2 Wprowadzenie do panelu sterowania piekarnika

Pokrętko wyboru funkcji

Pokrętkiem wyboru funkcji można wybrać funkcje obsługi piekarnika. Obróć w lewo / w prawo od pozycji zamkniętej (górnej), aby wybrać.

Pokrętko temperatury

Możesz wybrać żądaną temperaturę gotowania za pomocą pokrętki temperatury. Obróć zgodnie z ruchem wskazówek zegara od pozycji zamkniętej (górnej), aby wybrać.

Wskaźnik temperatury wewnętrznej piekarnika

Temperaturę wnętrza piekarnika można zobaczyć na wyświetlaczu timera. Piekarnik nagrzewa się do osiągnięcia ustawionej temperatury i utrzymuje tę temperaturę, a 3-liniowa animacja nagrzewania miga z prawej strony. Gdy temperatura piekarnika osiągnie ustawioną wartość, ta animacja zatrzymuje się, a obok ustawionej wartości temperatury stale pojawia się symbol „C”.

Timer

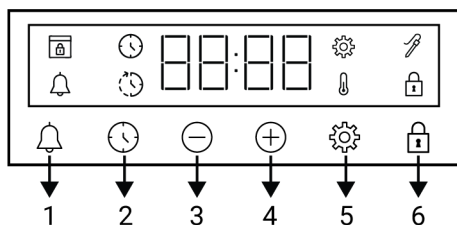

1 Przycisk alarmu

2 Przycisk ustawienia czasu

3 Przycisk zwiększania

4 Przycisk zwiększania

5 Przycisk ustawień

6 Symbol blokady przycisków

Wyświetl symbole

🕒 : Symbol czasu pieczenia

🕒 : Symbol zakończenia pieczenia *

🔔 : Symbol alarmu

🔧 : Symbol sondy temperatury *

🔒 : Symbol włączonej blokady

🌡️ : Symbol temperatury

⚙️ : Symbol ustawień









🔒 : Symbol blokady drzwi *

* Różni się w zależności od modelu produktu. Może nie być dostępny w Twoim produkcie.

3.3 Funkcje obsługi piekarnika

W tabeli funkcji pokazane są funkcje obsługi, z których można korzystać w piekarniku, oraz najwyższa i najniższa temperatura, jaką można ustawić dla tych funkcji.

Przedstawiona tutaj kolejność trybów pracy może różnić się od kolejności w urządzeniu.

Symbol funkcji	Opis funkcji	Zakres temperatury (°C)	Opis i użycie
	Oświetlenie piekarnika	-	W piekarniku nie działa grzałka. Świeci się tylko żarówka.
	Górne i dolne ogrzewanie	40-280	Żywność jest podgrzewana jednocześnie od góry i od dołu. Nadaje się do ciast, ciastek lub ciast i gulaszu w formach do pieczenia. Pieczenie na pojedynczej blasze.
	Dolne ogrzewanie	40-220	Włączona jest tylko dolna grzałka. Nadaje się do potraw, które wymagają przyrumienienia na spodzie.
	Dolne/górne ogrzewanie wspomaganie wentylatorem	40-280	Goście powietrze w piekarniku z wentylatorem jest ogrzewane przez górne i dolne grzałki, a następnie rozprowadzane równomiernie i szybko po komorze. Pieczenie na pojedynczej blasze.
	Ogrzewanie wentylatorem / Airfry	40-280	Goście powietrze w piekarniku z wentylatorem jest ogrzewane przez termowentylator, a następnie rozprowadzane równomiernie i szybko po komorze. Nadaje się do pieczenia na wielu tacach na różnych poziomach półek. Dzięki tej funkcji szybko rozprowadzanemu powietrzu można smażyć na płytkim oleju lub bezolejowo. Szczegółowe informacje znajdują się w sekcji „Airfry”.
	Ogrzewanie wentylatorem tryb ECO	160-220	Aby oszczędzać energię, możesz użyć tej funkcji zamiast „Ogrzewanie wentylatorem” w zakresie 160–220°C. Czas gotowania będzie jednak nieco dłuższy.
	Funkcja 3D	40-280	Włączone są funkcje grzania górnego, grzania dolnego i grzania wentylatorem. Każda strona gotowanego produktu jest gotowana równo i szybko. Pieczenie na pojedynczej blasze. Tej funkcji należy używać również do gotowania na parze.
	Duży grill	40-280	Duży grill na suficie piekarnika działa. Nadaje się do grillowania większych kawałków.
	Piroliza	-	Służy do samoczyszczenia piekarnika w wysokiej temperaturze. Zapoznaj się ze specyfikacją funkcji w części dotyczącej konserwacji i czyszczenia.

3.4 Akcesoria

Produkt zawiera różne akcesoria. W tym rozdziale znajduje się opis akcesoriów i ich prawidłowego użytkowania. Dostarczone akcesoria różnią się w zależności od modelu. Nie wszystkie opisane akcesoria znajdują się w Twoim urządzeniu.

 Blachy wewnątrz urządzenia mogą ulec deformacji pod wpływem ciepła. Nie ma to żadnego wpływu na funkcjonalność. Deformacja znika po schłodzeniu blachy.

Standardowa taca

Służy do wypieków, mrożonek i smażenia dużych kawałków.

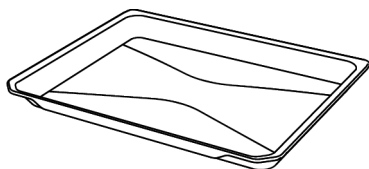

Ruszt do grilla

Służy do smażenia lub układania potraw, które mają być upieczone, smażone i duszone na wybranej półce.

W modelach z półkami drucianymi :

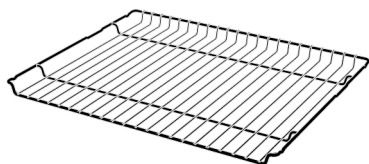

W modelach bez półek drucianych :

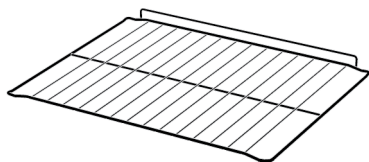

Grill (Airfry)

Służy do smażenia na płytkim oleju lub smażenia bezolejowego.

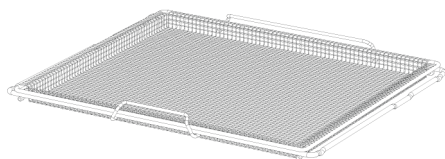

3.5 Zastosowanie akcesoriów urządzenia

Półki do pieczenia

Jest 5 poziomów umieszczenia półek w piekarniku. Kolejność półek można jest oznaczona numerami na przedniej obudowie piekarnika.

W modelach z półkami drucianymi :

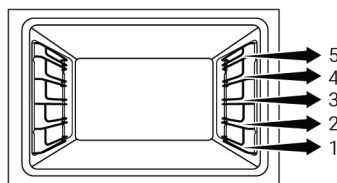

W modelach bez półek drucianych :

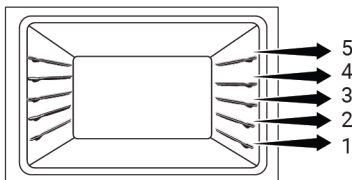

Umieszczenie rusztu do grilla na półkach do pieczenia

W modelach z półkami drucianymi :

Bardzo ważne jest prawidłowe umieszczenie rusztu do grilla na bocznych półkach. Podczas umieszczania rusztu do grilla na wybranej półce otwarta, część otwarta musi znajdować się z przodu. Aby uzyskać lepsze pieczenie, grill druciany musi być zamocowany w punkcie zatrzymania drucianej półki. Nie może przechodzić przez punkt zatrzymania, aby stykać się z tylną ścianą piekarnika.

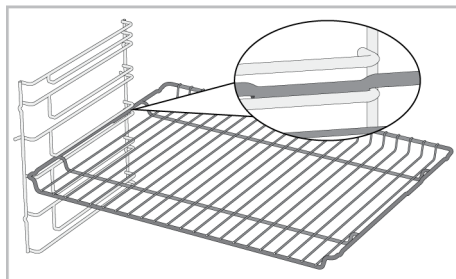

W modelach bez półek drucianych :

Bardzo ważne jest prawidłowe umieszczenie rusztu do grilla na bocznych półkach. Ruszt do grilla jest umieszczany w jednym kierunku. Podczas umieszczania rusztu do grilla na wybranej półce otwarta, część otwarta musi znajdować się z przodu.

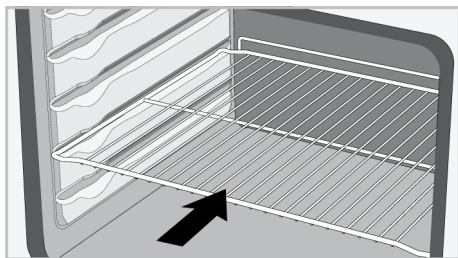

Umieszczenie tacki na półkach do pieczenia.

W modelach z półkami drucianymi :

Bardzo ważne jest prawidłowe umieszczenie tacki na bocznych półkach. Podczas umieszczania tacki na wybranej półce rączka musi znajdować się z przodu. Aby uzyskać lepsze pieczenie, tackę należy przymocować do gniazda zatrzymującego na ruszcie. Nie może przechodzić przez gniazdo zatrzymujące, aby stykać się z tylną ścianą piekarnika.

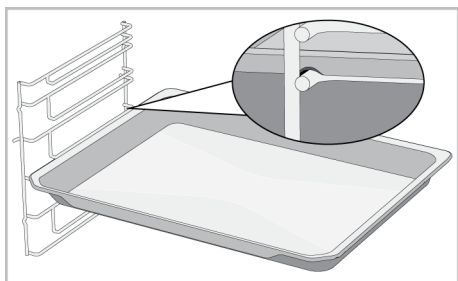

W modelach bez półek drucianych :

Bardzo ważne jest prawidłowe umieszczenie tacki na bocznych półkach. Tacka jest umieszczana w jednym kierunku. Podczas umieszczania tacki na wybranej półce rączka musi znajdować się z przodu.

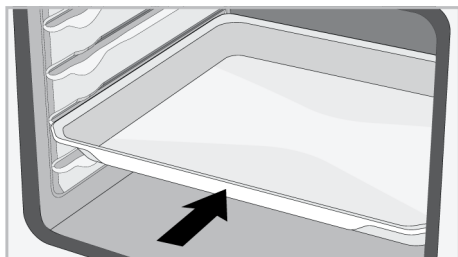

Funkcja zatrzymania grilla drucianego

Dostępna jest funkcja zatrzymania, która zapobiega wysuwaniu się ruszta drucianego z półki ruszta. Dzięki tej funkcji można łatwo i bezpiecznie wyjąć jedzenie. Podczas zdejmowania drucianej kratki można ją pociągnąć do przodu, aż do oporu. Musisz ominąć ten punkt, aby całkowicie ją wyjąć.

W modelach z półkami drucianymi :

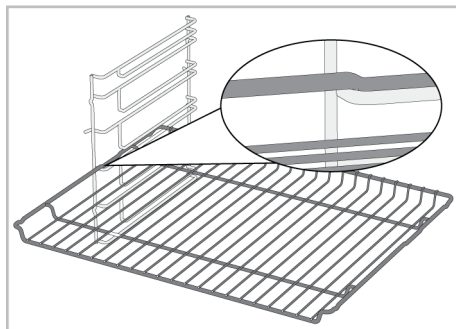

W modelach bez półek drucianych :

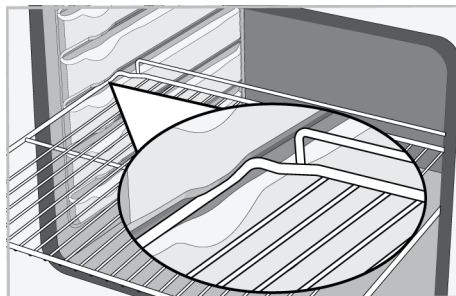

Funkcja zatrzymywania tacy - W modelach z półkami drucianymi

Dostępna jest również funkcja zatrzymania, która zapobiega wysuwaniu się tacy z drucianej półki. Podczas wyjmowania tacy zwolnij ją z tylnego gniazda blokującego i pociągnij do siebie, aż dotknie przedniej strony. Musisz ominąć to gniazdo zatrzymujące, aby całkowicie ją wyjąć.

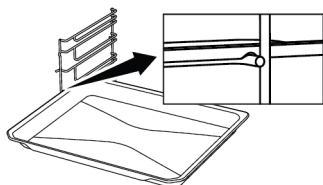

Prawidłowe umieszczenie rusztu drucianego i tacy na szynach teleskopowych-W modelach z półkami drucianymi i prowadnicami teleskopowymi

Dzięki prowadnicom teleskopowym można łatwo zamontować ruszt do grilla i tacki. Używając blach i rusztów drucianych z szyną teleskopową, należy uważać, aby kołki z przodu i z tyłu szyn teleskopowych opierały się o krawędzie rusztu i blachy (pokazane na rysunku).

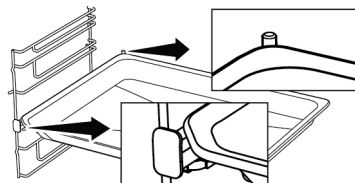
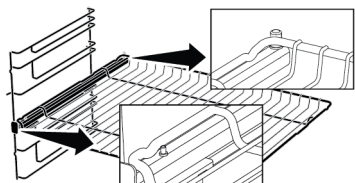

Używanie(Airfry)grilla

Grill składa się z dwóch części: drucianego kosza i drucianej ramy, na której umieszczony jest kosz. Kosz druciany jest umieszczony na ramie drucianej w sposób przeplatany. Po umieszczeniu tylnej części umieść druciany kosz w uchwytach drucianej ramy, lekko rozciągając przód. Następnie wyjmij druciany kosz, rozciągając przedni uchwyt drucianej ramy.

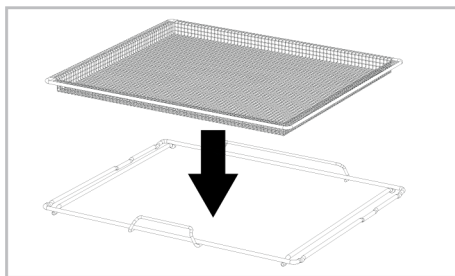

Umieść grill w piekarniku tak, aby jego krótki uchwyt był skierowany do przodu.

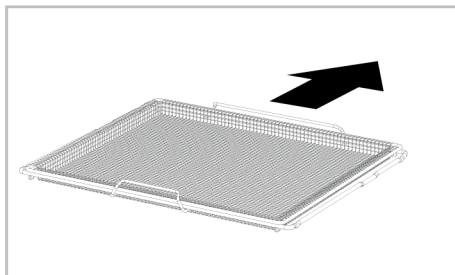

3.6 Specyfikacje techniczne

Ogólne specyfikacje	
Wymiary zewnętrzne produktu (wysokość/szerokość/głębokość) (mm)	595 /594 /567
Wymiary montażowe piekarnika (wysokość / szerokość / głębokość)(mm)	590 - 600 /560 /min. 550
Napięcie/Częstotliwość	220-240 V ~; 50 Hz
Typ i przekrój kabla zastosowany/odpowiedni do urządzenia	min. H05VV-FG 3 x 1,5 mm ²
Całkowite zużycie energii (kW)	3,3
Rodzaj piekarnika	Wielofunkcyjny piekarnik

Podstawy: Informacje na etykiecie energetycznej domowych piekarników elektrycznych są podane zgodnie z normą EN 60350-1 / IEC 60350-1. Wartości są określane dla Górne i dolne ogrzewanie funkcji lub (jeśli są dostępne) Dolne/górne ogrzewanie wspomagane wentylatorem przy standardowym obciążeniu.

Klasa efektywności energetycznej jest określana zgodnie z następującym priorytetem w zależności od tego, czy w produkcie istnieją odpowiednie funkcje, czy nie. 1-Ogrzewanie wentylatorem tryb ECO , 2-Ogrzewanie wentylatorem , 3-Wentylator wspomagany małym grillem , 4-Górne i dolne ogrzewanie.



W celu poprawy jakości produktu specyfikacje techniczne mogą ulec zmianie bez uprzedniego powiadomienia.



Rysunki w niniejszej instrukcji są schematyczne i mogą nie pasować dokładnie do konkretnego produktu.



Wartości podane na etykietach produktu lub w dołączonej do nich dokumentacji są uzyskiwane w warunkach laboratoryjnych zgodnie z odpowiednimi normami. W zależności od warunków operacyjnych i środowiskowych produktu wartości te mogą się różnić.

4 Pierwsze użycie

Przed rozpoczęciem korzystania z urządzenia zaleca się wykonanie poniższych czynności, odpowiednio w poniższych sekcjach.

4.1 Pierwsze ustawienie godziny

i Zawsze ustawiaj porę dnia przed użyciem piekarnika. Jeśli jej nie ustawisz, w niektórych modelach piekarników nie można piec.

1. Przy pierwszym uruchomieniu piekarnika na wyświetlaczu miga „12:00” i symbol ⌚.
2. Ustaw godzinę za pomocą przycisków (+)/(-).

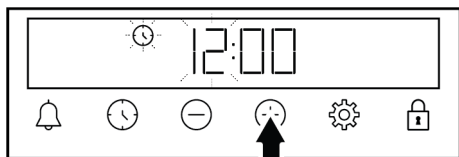

3. Naciśnij ⌚ lub ⚙️, aby podświetlić pole minut.

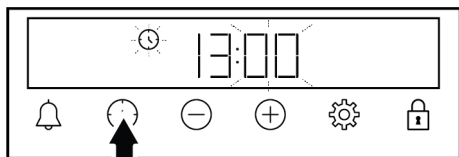

4. Naciśnij (+)/(-), aby ustawić minuty.

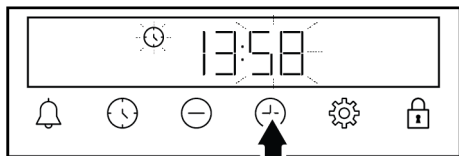

5. Potwierdź ustawienie, naciskając ⌚.
- ⇒ Godzina jest ustawiona, a symbol ⌚ zniknie.

i Jeśli timer nie zostanie ustawiony, to „12:00” i symbol ⌚ będą nadal migać, a piekarnik nie uruchomi się. Aby piekarnik uruchomił się należy ustawić godzinę lub nacisnąć ⌚, gdy pokazuje godzinę „12:00”. Możesz później zmienić ustawienie godziny, w sposób opisany w sekcji „Ustawienia”.

i W przypadku awarii zasilania ustawienia godziny zostaną anulowane. Powinien zostać ponownie ustawiony.

4.2 Czyszczenie wstępne

1. Usuń wszystkie materiały opakowania.
2. Wyjmij wszystkie akcesoria z piekarnika dostarczone wraz z urządzeniem.
3. Włącz urządzenie na 30 minut, a następnie wyłącz. W ten sposób pozostałości i warstwy, które mogły pozostać w piecu podczas produkcji, są spalane i czyszczone.
4. Podczas korzystania z urządzenia wybierz najwyższą temperaturę i funkcję roboczą, na którą działają wszystkie grzałki. Patrz „Funkcje obsługi piekarnika [► 15]”. W dalszej części dowiesz się, jak obsługiwać piekarnik.
5. Poczekaj, aż piekarnik ostygnie.
6. Wytrzyj powierzchnie produktu wilgotną szmatką lub gąbką i wytrzyj szmatką.

Przed użyciem akcesoriów:

Umyj akcesoria wodą z detergentem i miękką gąbką.

UWAGA: Niektóre detergenty lub środki czyszczące mogą uszkodzić powierzchnię. Podczas czyszczenia nie używaj środków do szorowania, proszków do czyszczenia, kremów ani ostrych przedmiotów.

UWAGA: Przy pierwszym użyciu przez kilka godzin może pojawić się dym i nieprzyjemny zapach. Jest to normalne i do ich

usunięcia wystarczy dobra wentylacja. Unikaj bezpośredniego wdychania dymu i zapachów, które się tworzą.

5 Korzystanie z piekarnika

5.1 Ogólne informacje dotyczące korzystania z piekarnika

Wentylator chłodzący (Różni się w zależności od modelu produktu. Może nie być dostępny w Twoim produkcie.)

Urządzenie posiada wentylator chłodzący. Wentylator chłodzący włącza się automatycznie w razie potrzeby i chłodzi zarówno przód urządzenia, jak i meble. Wyłącza się automatycznie po zakończeniu procesu chłodzenia. Gorące powietrze wydobywa się przez drzwi piekarnika. Nie zakrywać otworów wentylacyjnych. W przeciwnym razie piekarnik może się przegrzać. Wentylator chłodzący nadal działa podczas pracy piekarnika lub po jego wyłączeniu (około 20-30 minut). Jeśli pieczesz z użyciem timera, pod koniec czasu pieczenia wentylator chłodzący wyłączy się wraz z wszystkimi funkcjami. Użytkownik nie może ustawić czasu pracy wentylatora chłodzącego. Włącza się i wyłącza automatycznie. To nie jest błąd.

Oświetlenie piekarnika

Oświetlenie piekarnika włącza się, gdy piekarnik zaczyna piec. W niektórych modelach oświetlenie jest włączone podczas pieczenia, w niektórych wyłącza się po pewnym czasie.

W przypadku niektórych funkcji pieczenia lampa nigdy się nie włącza, aby oszczędzać energię.

Jeśli chcesz, aby oświetlenie piekarnika świeciło się cały czas, wybierz „Oświetlenie piekarnika” za pomocą pokrętła funkcji.

5.2 Obsługa panelu sterowania piekarnika

Ostrzeżenia ogólne dotyczące panelu sterowania

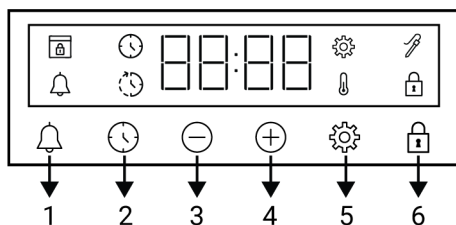

- Maksymalny czas, jaki można ustawić dla procesu pieczenia to 5 godzin 59 minut. W przypadku awarii zasilania program zostaje anulowany. Należy ustawić program ponownie.
- Podczas ustawiania programu odpowiednie symbole na wyświetlaczu migają. Należy odczekać chwilę, aż ustawienia zostaną zapisane.
- Jeśli ustawiono jakiegokolwiek pieczenie, nie można zmienić godziny.
- Jeśli czas pieczenia jest ustawiony na początku, po rozpoczęciu pieczenia na wyświetlaczu pojawi się pozostały czas.
- W przypadku, gdy ustawiony jest czas pieczenia lub czas zakończenia pieczenia; można go anulować automatycznie, dotykając przez dłuższy czas przycisku .

Timer



- 1 Przycisk alarmu
- 2 Przycisk ustawienia czasu
- 3 Przycisk zwiększania
- 4 Przycisk zwiększania
- 5 Przycisk ustawień
- 6 Symbol blokady przycisków

Wyświetl symbole

-  : Symbol czasu pieczenia
-  : Symbol zakończenia pieczenia *
-  : Symbol alarmu

 : Symbol sondy temperatury *

 : Symbol włączonej blokady

 : Symbol temperatury

 : Symbol ustawień

 : Symbol blokady drzwi *

* Różni się w zależności od modelu produktu. Może nie być dostępny w Twoim produkcie.

Włączanie piekarnika

Po wybraniu funkcji pieczenia za pomocą pokręta wyboru funkcji i po ustawieniu określonej temperatury za pomocą pokręta temperatury, piekarnik zaczyna działać.

Wyłączanie piekarnika



Możesz wyłączyć piekarnik, przekręcając pokrętkę wyboru programu i pokrętkę temperatury do pozycji wyłączenia (w górę).

Ręczne pieczenie w celu wyboru temperatury i funkcji pracy piekarnika

Możesz ustawić pieczenie ręcznie (pod własną kontrolą) bez ustawiania czasu pieczenia, wybierając temperaturę i funkcję pracy odpowiednią dla danej potrawy.





1. Wybierz funkcję za pomocą pokręta.
2. Ustaw żądaną temperaturę za pomocą pokręta temperatury.

⇒ Piekarnik zacznie działać natychmiast po wybraniu programu i temperatury, na wyświetlaczu pojawi się . Na wyświetlaczu pojawia się ustawiona wartość temperatury i 3-liniowa animacja. Następnie wyświetlany jest w kolejności czas, jaki upłynął od rozpoczęcia pieczenia. Gdy temperatura wewnątrz piekarnika osiągnie ustawioną temperaturę, symbol  zniknie i pojawi się ostrzeżenie dźwiękowe. Animacja 3 linii pojawiająca się na wyświetlaczu zatrzymuje się i obok wartości temperatury pojawia się na stałe symbol C.





Piekarnik nie wyłącza się automatycznie, ponieważ pieczenie w trybie ręcznym odbywa się bez ustawiania czasu pieczenia. Pieczenie trzeba kontrolować i wyłączać samodzielnie. Po zakończeniu pieczenia wyłącz piekarnik, obracając pokrętkę wyboru funkcji i pokrętkę temperatury do pozycji wyłączenia (w górę).

Pieczenie poprzez ustawienie czasu pieczenia:

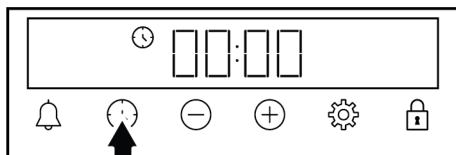
Piekarnik może wyłączyć się automatycznie po upływie czasu, gdy wybierzesz temperaturę i funkcję pracy odpowiednią dla danej potrawy oraz ustawisz czas pieczenia na timerze.

1. Wybierz funkcję roboczą dla pieczenia.
2. Naciskaj przycisk , aż na wyświetlaczu pojawi się symbol  oznaczający czas pieczenia.



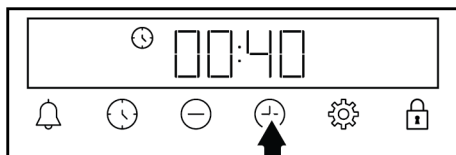

 Aby szybko ustawić czas pieczenia, naciśnij , aby ustawić czas pieczenia na 30 minut po ustawieniu funkcji pracy i temperatury następnie użyj przycisków /, aby zmienić czas.

3. Ustaw czas gotowania za pomocą przycisków /.



 Czas pieczenia wydłuża się o 1 minutę w ciągu pierwszych 15 minut i o 5 minut po 15 minutach.

4. Włóż jedzenie do piekarnika i ustaw temperaturę za pomocą pokręta.

⇒ Piekarnik zacznie działać natychmiast po wybraniu programu i temperatury. Ustawiony czas pieczenia zaczyna być odliczany, a na wyświetlaczu pojawia się . Wyświetlany jest kolejno odliczany czas pieczenia i ustawiona wartość temperatury oraz znajdująca się obok nich 3-liniowa animacja. Gdy temperatura wewnątrz piekarnika osiągnie ustawioną temperaturę, symbol  zniknie i pojawi się ostrzeżenie dźwiękowe. Animacja 3 linii pojawiająca się na wyświetlaczu zatrzymuje się i obok wartości temperatury pojawia się na stałe symbol C.

5. Po zakończeniu ustawionego czasu pieczenia na wyświetlaczu pojawi się napis „**Koniec**”, symbol  zacznie migać i rozlegnie się sygnał dźwiękowy timera.
6. Ostrzeżenie rozlega się przez dwie minuty. Naciśnij dowolny przycisk, aby go wyłączyć. Ostrzeżenie zatrzyma się, a na wyświetlaczu pojawi się godzina.



Jeśli po zakończeniu ostrzeżenia dźwiękowego zostanie naciśnięty dowolny przycisk, piekarnik zacznie działać ponownie. Aby zapobiec ponownemu uruchomieniu piekarnika po zakończeniu ostrzeżenia, należy go wyłączyć, obracając pokrętkę temperatury i pokrętkę funkcyjne do pozycji "0" (wyłączone).

5.3 Gotowanie na parze

Piekarnik jest wyposażony w funkcję pieczenia na parze. Lepsze rezultaty pieczenia uzyskuje się dzięki wspomaganemu parowym. Funkcja wspomaganie parowego zapewnia jaśniejszą powierzchnię wypieków, bardziej chrupiącą skórę i większą objętość. Ponadto wspomaganie parowe zmniejsza utratę wilgoci z żywności, takiej

jak mięso, i sprawia, że podczas przygotowania staje się bardziej soczyste w środku i smaczniejsze.

Ostrzeżenia ogólne

- Pieczenie wspomaganie parą można wykonać tylko przy użyciu funkcji pieczenia na parze opisanych w instrukcji obsługi.
- Pojemność zbiornika na wodę wynosi 250 ml. Podczas pieczenia nie nalewaj do zbiornika na wodę więcej niż 250 ml.
- Skropliny powstające na drzwiczkach piekarnika po pieczeniu na parze mogą kapać po ich otwarciu. Po otwarciu drzwiczek piekarnika, wytrzyj skropliny.
- Podczas otwierania drzwiczek piekarnika trzymaj się z daleka, ponieważ para i ciepło mogą ulatniać się podczas i po zakończeniu pieczenia na parze. Para może poparzyć ręce, twarz i/lub oczy.
- Jeśli woda pozostaje w piekarniku po każdym pieczeniu na parze, wytrzyj pozostałą wodę suchą szmatką, gdy piekarnik ostygnie. W przeciwnym razie resztki wody mogą prowadzić do zwapnienia.
- Jeśli produkt jest wyposażony w sondę do mięsa, upewnij się, że osłona sondy do mięsa jest zamknięta przed gotowaniem ze wspomaganie parowym. W przeciwnym razie z gniazda sondy do mięsa może wydobywać się para.

Pieczenie wspomaganie parą:

1. Rozpocznij pieczenie po sprawdzeniu ruszta do pieczenia wspomaganego parą i ustawieniu funkcji, temperatury i czasu zgodnie z potrawą, którą chcesz przyrządzić. Możesz określić ilość dodawanej wody, temperaturę, funkcję pieczenia i czas pieczenia, których nie ma w tabeli.
2. Umieść potrawę w piekarniku na zalecanej półce.
3. Naciśnij przycisk zbiornika wody na panelu sterowania piekarnika, gdy nadejdzie czas dodawania wody, zgodnie z tabelą pieczenia.

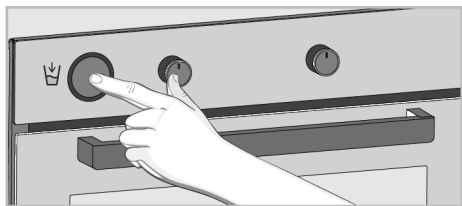

4. Wyjmij zbiornik na wodę.

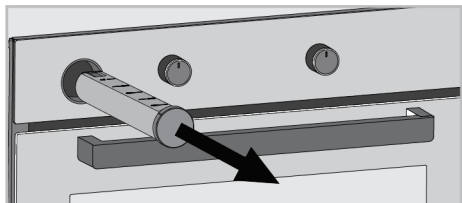

5. Otwórz pokrywę zbiornika na wodę i napełnij go wodą zgodnie z tabelą pieczenia.

i Nie używać wody destylowanej lub filtrowanej. Należy używać wyłącznie przegotowanej wody. Nie używać łatwopalnych, alkoholowych lub innych stałych roztworów zamiast wody.

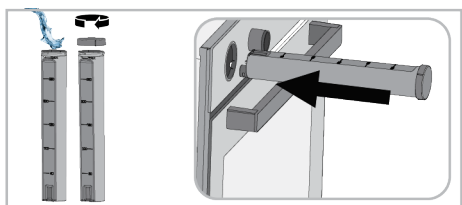

6. Zamknij pokrywę i umieść zbiornik na wodę na miejscu. Wciśnij zbiornik na wodę do końca.

⇒ Woda w zbiorniku na wodę zaczyna powoli spływać na dno piekarnika, para wodna dociera do potrawy.



7. Po zakończeniu pieczenia wyłącz piekarnik, ustawiając pokrętki funkcji i temperatury w pozycji wyłączonej.

i Jeśli po każdym gotowaniu ze wspomaganiami parowym na dnie piekarnika pozostaje woda, po ostygnięciu piekarnika wytrzyj ją suchą ściereczką. W przeciwnym razie woda pozostawiona na dnie piekarnika może doprowadzić do zwapnienia.



5.4 Ustawienia

Włączenie blokady przycisków

Korzystając z funkcji blokady przycisków, można zabezpieczyć timer przed utrudnieniem pracy.

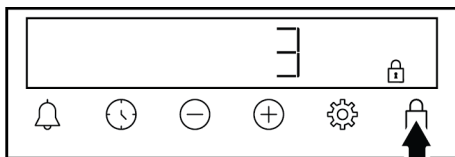
1. Naciśnij , aż na wyświetlaczu pojawi się symbol .





⇒ Na wyświetlaczu pojawi się symbol  i rozpocznie się odliczanie 3-2-1. Blokada przycisków aktywuje się po zakończeniu odliczania. Po naciśnięciu dowolnego przycisku, gdy blokada jest włączona, minutnik wyemituje sygnał dźwiękowy, a symbol  zamiga.

i Jeśli zwolnisz przycisk  przed końcem odliczania, blokada przycisków nie zostanie aktywowana.

i Przyciski czasowe nie mogą być używane, gdy blokada przycisków jest włączona. Blokada przycisków nie wyłączy się w przypadku awarii zasilania.

Wyłączenie blokady przycisków

1. Naciskaj , aż z wyświetlacza zniknie symbol .



⇒ Symbol  znika z wyświetlacza, a blokada przycisków jest wyłączona.

Ustawienie alarmu

Możesz również użyć timera urządzenia do dowolnego ostrzeżenia lub przypomnienia innego niż pieczenie. Alarm nie wpływa na działanie piekarnika. Służy do ostrzegania. Na przykład można użyć alarmu, gdy piekarnik ma zostać wyłączony o określonej godzinie. Gdy tylko upływie ustawiony czas, timer wyemituje ostrzeżenie dźwiękowe.



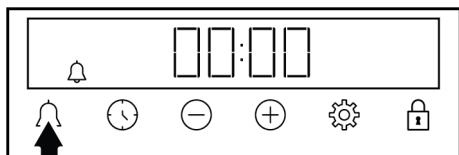

Maksymalny czas alarmu może wynosić 23 godziny i 59 minut.

1. Naciśnij , aż na wyświetlaczu pojawi się symbol .

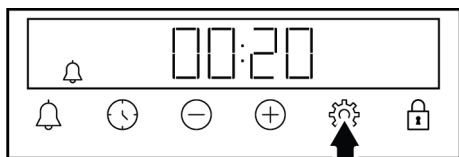

2. Ustaw czas alarmu za pomocą przycisków \oplus/\ominus .



⇒ Po ustawieniu czasu alarmu symbol  pozostaje zapalony, a na wyświetlaczu zaczyna się odliczanie czasu alarmu. Jeśli czas alarmu i czas pieczenia są ustawione jednocześnie, na wyświetlaczu wyświetlany jest krótszy czas.



3. Po upływie czasu alarmu symbol  zaczyna migać i pojawia się ostrzeżenie dźwiękowe.

Wyłączenie alarmu



1. Pod koniec czasu alarmu dźwięk ostrzegawczy rozlega się przez dwie minuty. Naciśnij dowolny przycisk, aby go wyłączyć.

⇒ Ostrzeżenie zatrzyma się, a na wyświetlaczu pojawi się godzina.

Czy chcesz anulować alarm?

1. Naciskaj przycisk , aż na wyświetlaczu pojawi się symbol , aby zresetować czas alarmu. Naciskaj \ominus , aż na wyświetlaczu pojawi się symbol „00:00”.
2. Alarm można również anulować, naciskając na dłużej .

Regulacja głośności

1. Naciskaj przycisk , aż na wyświetlaczu pojawi się jedna z wartości **b-01-b-02-b-03** oraz symbol .

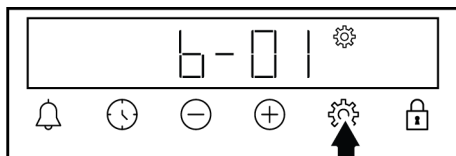

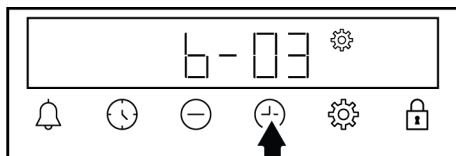

2. Ustaw żądany poziom za pomocą przycisków \oplus/\ominus . (**b-01-b-02-b-03**)



⇒ Naciśnij przycisk  w celu potwierdzenia lub poczekaj bez naciskania żadnego przycisku. Zestaw głośności staje się po chwili aktywny.

Ustawienia jasności wyświetlacza

1. Naciskaj przycisk , aż na wyświetlaczu pojawi się jedna z wartości **d-01-d-02-d-03** oraz symbol .

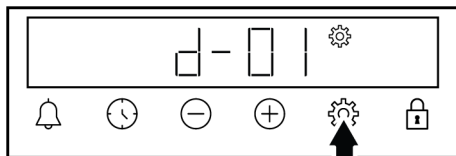

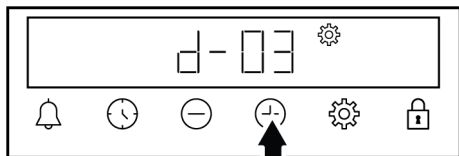

2. Ustaw żądaną jasność za pomocą przycisków \oplus/\ominus . (**d-01-d-02-d-03**)



⇒ Naciśnij przycisk  w celu potwierdzenia lub poczekaj bez naciskania żadnego przycisku. Ustawienie jasności staje się aktywne po chwili.

Zmiana godziny

Aby zmienić wcześniej ustawioną godzinę na piekarniku:

1. Naciśnij , aż na wyświetlaczu pojawi się symbol .
2. Ustaw godzinę za pomocą przycisków .

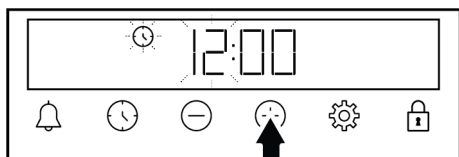

3. Naciśnij  lub , aby podświetlić pole minut.

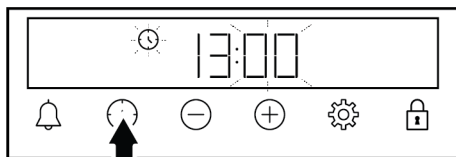

4. Naciśnij , aby ustawić minuty.

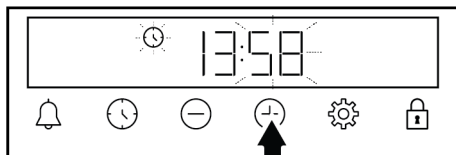

5. Potwierdź ustawienie, naciskając .

⇒ Godzina jest ustawiona, a symbol znikną na wyświetlaczu.

6 Ogólne informacje dotyczące pieczenia

W tej sekcji znajdziesz wskazówki dotyczące przygotowywania i pieczenia potraw.

Ponadto w tej sekcji opisano niektóre produkty spożywcze przetestowane, jako producenci, i najbardziej odpowiednie ustawienia dla tych produktów spożywczych. Wskazane są również odpowiednie ustawienia piekarnika i akcesoria.

6.1 Ogólne ostrzeżenia dotyczące pieczenia w piekarniku

- Podczas otwierania drzwiczek piekarnika w trakcie lub po zakończeniu pieczenia może pojawić się gorąca para. Para może poparzyć ręce, twarz i/lub oczy. Podczas otwierania drzwiczek piekarnika należy trzymać się z daleka.
- Ze względu na różnicę temperatur intensywne para wodna wytwarzana podczas pieczenia może tworzyć krople wody skroplonej na wewnętrznej i zewnętrznej stronie piekarnika oraz na górnych częściach mebli. Jest to normalne zjawisko.
- Podane wartości temperatury i czasu pieczenia potraw mogą się różnić w zależności od przepisu i ilości. Z tego powodu wartości te są podane w przybliżeniu.
- Przed rozpoczęciem pieczenia należy wyjąć z piekarnika wszystkie akcesoria. Akcesoria, które pozostaną w piekarniku, mogą utrudnić prawidłowe pieczenie.
- W przypadku potraw, które będą pieczone według własnego przepisu, można odwoływać się do podobnych dań podanych w tabelach.
- Korzystanie z dostarczonych akcesoriów zapewnia najlepszą wydajność gotowania. Należy przestrzegać ostrzeżeń i informacji dostarczonych przez producenta dla zewnętrznych naczyń kuchennych, które będą używane.
- Wyciąć papier tłuszczoodporny na tłuszcz, który będzie używany podczas pieczenia, o rozmiarach odpowiednich do foremki. Papier tłuszczoodporny, który wystaje z foremki, może stwarzać ry-

zyko poparzenia i wpływać na jakość pieczenia. Należy użyć papieru tłuszczoodpornego odpowiedniego do danej temperatury.

- Aby uzyskać dobre wyniki pieczenia, należy umieścić potrawy na zalecanej, właściwej półce. Nie należy zmieniać położenia półki podczas pieczenia.

6.1.1 Ciasta i wypieki

Informacje ogólne

- Zalecamy korzystanie z akcesoriów dołączonych do urządzenia w celu uzyskania dobrej wydajności pieczenia. Jeśli zamierzasz używać własnych foremek, wybierz ciemne, nieprzywierające i odporne na ciepło naczynia.
- Jeśli w tabeli gotowania zalecane jest wstępne podgrzewanie, należy pamiętać o włożeniu potrawy do piekarnika po wstępnym podgrzaniu.
- Jeśli zamierzasz piec stawiając naczynie na ruszcie, umieść ją na środku, a nie w pobliżu tylnej ściany.
- Wszystkie składniki użyte do wyrobu ciasta powinny być świeże i w temperaturze pokojowej.
- Pieczenie może się różnić w zależności od ilości potraw i wielkości naczyń.
- Formy metalowe, ceramiczne i szklane wydłużają czas pieczenia, a dolne powierzchnie wyrobów cukierniczych nie przrumieniają się równomiernie.
- Jeśli używasz papieru do pieczenia, na dolnej powierzchni potrawy można zaobserwować lekkie zrumienienie. W takiej sytuacji może być konieczne wydłużenie czasu pieczenia o około 10 minut.
- Wartości określone w tabelach są ustalane w wyniku testów przeprowadzonych w naszych laboratoriach. Odpowiednie dla Ciebie wartości mogą się różnić od podanych.

- Umieść jedzenie na zalecanej półce. Dolna półka piekarnika to półka numer 1.

Wskazówki dotyczące pieczenia ciast

- Jeśli ciasto jest zbyt suche, zwiększ temperaturę o 10 °C i skróć czas pieczenia.
- Jeśli ciasto jest wilgotne, użyj niewielkiej ilości płynu lub zmniejsz temperaturę o 10 °C.
- Jeśli górna część ciasta jest spalona, umieść je na dolnej półce, obniż temperaturę i zwiększ czas pieczenia.
- Jeśli wewnątrz ciasta jest dobrze upieczony, ale na zewnątrz jest lepkie, użyj mniej płynu, zmniejsz temperaturę i zwiększ czas pieczenia.

Wskazówki dotyczące ciast

- Jeśli ciasto jest zbyt suche, zwiększ temperaturę o 10 °C i skróć czas pieczenia. Wysmaruj arkusz papieru do pieczenia w „sosie” składającym się z mleka, oleju, jajek i mieszanki jogurtowej.
- Jeśli ciasto powoli się piecze, upewnij się, że grubość przygotowanego ciasta nie przepiętnia foremki.
- Jeśli ciasto jest zrumienione na powierzchni, ale spód nie jest upieczony, upewnij się, że ilość „sosu”, którą użyłeś, nie jest zbyt duża na dnie ciasta. Aby ciasto równomiernie się zarumieniło, spróbuj równomiernie rozprowadzić „sos” między arkuszami papieru a ciastem.
- Ciasto piec w temperaturze i pozycji podanej w tabeli. Jeśli spód nadal nie jest wystarczająco zrumieniony, umieść ciasto na dolnej półce do dalszego pieczenia.

Tabela pieczenia w piekarniku ciast i wyrobów piekarniczych

Sugestie dotyczące pieczenia na jednej tacy

Żywność	Akcesoria	Funkcja operacyjna	Pozycja półki	Temperatura (°C)	Czas pieczenia (min.) (ok.)
Ciasto na blasze	Standardowa taca *	Górne i dolne ogrzewanie	3	180	30 ... 40
Ciasto w formie	Forma do ciasta na ruszcie drucianym **	Ogrzewanie wentylatorem	2	180	30 ... 40
Ciasteczka	Standardowa taca *	Górne i dolne ogrzewanie	3	160	25 ... 35
Ciasteczka	Standardowa taca *	Ogrzewanie wentylatorem	W modelach z półkami drucianymi : 3 W modelach bez półek drucianych : 2	150	25 ... 35
Ciasta biszkoptowe	Okrągła forma do ciasta o średnicy 26 cm z zaciskiem na ruszcie drucianym **	Górne i dolne ogrzewanie	2	150	30 ... 40
Ciasta biszkoptowe	Okrągła forma do ciasta o średnicy 26 cm z zaciskiem na ruszcie drucianym **	Ogrzewanie wentylatorem	2	155	30 ... 40
Ciastko	Taca do ciasta *	Górne i dolne ogrzewanie	3	170	25 ... 35
Ciastko	Taca do ciasta *	Ogrzewanie wentylatorem	3	170	20 ... 30
Ciasto	Standardowa taca *	Dolne/górne ogrzewanie wspomagane wentylatorem	2	180	35 ... 45
Ciasto	Standardowa taca *	Ogrzewanie wentylatorem	2	180	30 ... 40
Bułka	Standardowa taca *	Górne i dolne ogrzewanie	2	200	20 ... 30
Bułka	Standardowa taca *	Ogrzewanie wentylatorem	3	180	20 ... 30
Chleb w całości	Standardowa taca *	Górne i dolne ogrzewanie	3	200	30 ... 40
Chleb w całości	Standardowa taca *	Ogrzewanie wentylatorem	3	200	30 ... 40
Lazania	Prostokątna szklano-metalowa forma na ruszcie do grilla **	Górne i dolne ogrzewanie	2 lub 3	200	30 ... 40

Żywność	Akcesoria	Funkcja operacyjna	Pozycja półki	Temperatura (°C)	Czas pieczenia (min.) (ok.)
Szarlotka	Okrągła czarna metalowa forma o średnicy 20 cm na ruszcie drucianym **	Górne i dolne ogrzewanie	2	180	50 ... 65
Szarlotka	Okrągła czarna metalowa forma o średnicy 20 cm na ruszcie drucianym **	Ogrzewanie wentylatorem	3	170	50 ... 65
Pizza	Standardowa taca *	Górne i dolne ogrzewanie	2	200 ... 220	10 ... 20

Sugestie dotyczące pieczenia na dwóch blachach

Żywność	Akcesoria	Funkcja operacyjna	Pozycja półki	Temperatura (°C)	Czas pieczenia (min.) (ok.)
Ciasteczka	2-Standardowa taca * 4-Taca do ciasta *	Ogrzewanie wentylatorem	2 - 4	W modelach z półkami drucianymi :150 W modelach bez półek drucianych :140	W modelach z półkami drucianymi : 25 ... 40 W modelach bez półek drucianych : 30 ... 45
Ciastko	2-Standardowa taca * 4-Taca do ciasta *	Ogrzewanie wentylatorem	2 - 4	170	25 ... 35
Ciasto	1-Standardowa taca * 4-Taca do ciasta *	Ogrzewanie wentylatorem	1 - 4	180	35 ... 45
Bułka	2-Standardowa taca * 4-Taca do ciasta *	Ogrzewanie wentylatorem	2 - 4	180	20 ... 30

Wstępne nagrzewanie jest zalecane dla wszystkich potraw.

*Akcesoria te mogą nie być dołączone do urządzenia.

**Akcesoria te nie są dołączone do urządzenia. Są to akcesoria dostępne w handlu.

Tabela pieczenia wraz z funkcjami "Ogrzewanie wentylatorem tryb ECO"

- Nie należy zmieniać ustawienia temperatury po rozpoczęciu pieczenia w funkcji „Ogrzewanie wentylatorem tryb ECO”.
- Nie należy otwierać drzwiczek piekarnika podczas pieczenia w funkcji "Ogrzewanie wentylatorem tryb ECO" . Jeśli

drzwiczki nie zostaną otwarte, temperatura wewnętrzna jest optymalizowana w celu oszczędzania energii, a temperatura ta może różnić się od pokazanej na wyświetlaczu.

- W funkcji „Ogrzewanie wentylatorem tryb ECO" nie należy przeprowadzać wstępnego nagrzewania.

Żywność	Akcesoria	Pozycja półki	Temperatura (°C)	Czas pieczenia (min.) (ok.)
Ciasteczka	Standardowa taca *	3	160	25 ... 35
Ciastko	Standardowa taca *	3	180	25 ... 35
Ciasto	Standardowa taca *	3	200	45 ... 55
Bulka	Standardowa taca *	3	200	35 ... 45

* Akcesoria te mogą nie być dołączone do urządzenia.

6.1.2 Mięso, ryby i drób

Przyciski grillowania

- Doprawienie sokiem z cytryny i pieprzem przed pieczeniem całego kurczaka, indyka i dużych kawałków mięsa zwiększy wydajność gotowania.
- Pieczenie mięsa bez kości zajmuje 15–30 minut.
- Należy obliczyć około 4 do 5 minut czasu pieczenia na centymetr grubości mięsa.

- Po upłygnięciu czasu pieczenia trzymaj mięso w piekarniku przez około 10 minut. Sok z mięsa lepiej rozprowadza się na smażonym mięsie i nie wypływa po rozkrojeniu.
- Rybę należy umieścić na średniej lub niskiej półce na talerzu żaroodpornym.
- Piecz zalecane potrawy według tabeli pieczenia na jednej blasze.

Tabela pieczenia w piekarniku mięsa, ryb i drobiu

Żywność	Akcesoria	Funkcja operacyjna	Pozycja półki	Temperatura (°C)	Czas pieczenia (min.) (ok.)
Stek (cały)/Pieczeń (1 kg)	Standardowa taca *	Dolne/górne ogrzewanie wspomagane wentylatorem	3	15 min. 250/max, po 180 ... 190	60 ... 80
Podudzie jagnięce (1,5-2 kg)	Standardowa taca *	Dolne/górne ogrzewanie wspomagane wentylatorem	3	170	85 ... 110
Smażony kurczak (1,8-2 kg)	Ruszt do grilla * Umieść jedną tacę na dolnej półce.	Dolne/górne ogrzewanie wspomagane wentylatorem	2	15 min. 250/max, po 190	60 ... 80
Smażony kurczak (1,8-2 kg)	Ruszt do grilla * Umieść jedną tacę na dolnej półce.	Funkcja 3D	2	15 min. 250/max, po 190	60 ... 80
Indyk (5,5 kg)	Standardowa taca *	Dolne/górne ogrzewanie wspomagane wentylatorem	1	25 min. 250/max, po 180 ... 190	150 ... 210

Żywność	Akcesoria	Funkcja operacyjna	Pozycja półki	Temperatura (°C)	Czas pieczenia (min.) (ok.)
Indyk (5,5 kg)	Standardowa taca *	Funkcja 3D	1	25 min. 250/max, po 180 ... 190	150 ... 210
Ryby	Ruszt do grilla * Umieść jedną tacę na dolnej półce.	Dolne/górne ogrzewanie wspomaganie wentylatorem	3	200	20 ... 30
Ryby	Ruszt do grilla * Umieść jedną tacę na dolnej półce.	Funkcja 3D	3	200	20 ... 30

Wstępne nagrzewanie jest zalecane dla wszystkich potraw.

*Akcesoria te mogą nie być dołączone do urządzenia.

**Akcesoria te nie są dołączone do urządzenia. Są to akcesoria dostępne w handlu.

6.1.3 Grill

Czerwone mięso, ryby i mięso drobiowe podczas grillowania szybko brązowieją, mają piękną skórkę i nie wysychają. Mięso filetowe, szaszłyki, kiełbaski, a także soczyste warzywa (pomidory, cebula itp.) są szczególnie polecane do grillowania.

Ostrzeżenia ogólne

- Żywność nieodpowiednia do grillowania niesie ze sobą ryzyko pożaru. Grilluj tylko potrawy odpowiednie do intensywnego ognia grillowego. Nie należy również umieszczać jedzenia za blisko tyłu grilla. To najgorętszy obszar, a tłuste potrawy mogą się zapalić.
- **Zamknij drzwiczki piekarnika podczas grillowania. Nigdy nie grilluj przy otwartych drzwiach piekarnika. Gorące powierzchnie mogą powodować oparzenia!**

Tabela grillowania

Żywność	Akcesoria	Pozycja półki	Temperatura (°C)	Czas pieczenia (min.) (ok.)
Ryby	Ruszt do grilla	4 - 5	250/maks	20 ... 25
Kawałki kurczaka	Ruszt do grilla	4 - 5	250/maks	25 ... 35
Klopsik (cielęcina) - 12 ilość	Ruszt do grilla	4	250/maks	20 ... 30
Kotlet jagnięcy	Ruszt do grilla	4 - 5	250/maks	20 ... 25
Stek - (mięso w kostkach)	Ruszt do grilla	4 - 5	250/maks	25 ... 30
Kotlet cielęcy	Ruszt do grilla	4 - 5	250/maks	25 ... 30

Przyciski grillowania

- Przygotuj produkty o podobnej grubości i wadze.
- Umieść elementy do grillowania na ruszcie lub ruszcie grillowym, rozprowadzając je bez przekraczania wymiarów rusztu.
- W zależności od grubości grillowanych kawałków czasy pieczenia może się różnić.
- Wsuń ruszt lub tacę do żądanego poziomu. Jeśli pieczesz na ruszcie, umieść tacę na dolnej półce, aby zebrać tłuszcz. Taca piekarnika, która zostanie nasunięta, powinna być tak dobrana, aby obejmowała całą powierzchnię grilla. Taca ta może nie być dostarczona z urządzeniem. Wlej trochę wody na tacę, aby ułatwić czyszczenie.

Żywność	Akcesoria	Pozycja półki	Temperatura (°C)	Czas pieczenia (min.) (ok.)
Zapiekane warzywa	Ruszt do grilla	4 - 5	220	20 ... 30
Tosty z chleba	Ruszt do grilla	4	250/maks	1 ... 3

Zaleca się nagrzewanie piekarnika przez 5 minut dla wszystkich potraw z grilla.
Obrócić formę po 1/2 całkowitego czasu grillowania.

6.1.4 Gotowanie na parze

Informacje ogólne

- Gotowanie na parze można wykonać tylko przy użyciu funkcji gotowania na parze opisanych w instrukcji obsługi. Patrz rozdział „Funkcje obsługi piekarnika” [► 15], aby zapoznać się z funkcjami gotowania na parze.
- Jeśli w tabeli gotowania zalecane jest wstępne podgrzewanie, należy pamiętać o włożeniu potrawy do piekarnika po wstępnym podgrzaniu. Czas trwania podany w momencie dostarczenia wody wskazuje na czas, jaki upłynie po wstępnym podgrzaniu.
- Tabela gotowania zawiera sprawdzone przez producenta zalecenia dotyczące gotowania. Możesz ustawić ilość wody, temperaturę, funkcję gotowania na parze i czas dla potraw, których nie ma w tabeli.
- Gotuj na parze przy użyciu jednej tacy.

Sugestie dotyczące pieczenia na jednej tacy - Funkcja 3D

Żywność	Akcesoria	Pozycja półki	Temperatura (°C)	Ilość wody do użycia (ml)	Czas pobierania wody (min.)**	Czas pieczenia (min.) (ok.)	Przybliżona waga żywności (g)
Chleb w całości	Standardowa taca *	2	200	200	po podgrzaniu	30 ... 40	820
Smażony kurczak (1,8-2 kg)	Ruszt do grilla * Umieść jedną tacę na dolnej półce.	2	25 min. 250/ max, po 190	250	25	60 ... 70	2000
Żeberka (pojedynczy kawałek)	Standardowa taca *	3	180	250	15	40 ... 55	1000
Podudzie jagnięce z warzywami	Standardowa taca *	3	170	250+250***	po podgrzaniu	90 ... 110	2000
Bułka drożdżowa	Standardowa taca *	3	180	100	po podgrzaniu	25 ... 35	1200
Sernik	Standardowa taca *	3	120	150	przed rozpoczęciem podgrzewania	50 ... 60	1450
Udko z kurczaka	Standardowa taca *	3	200	150	po podgrzaniu	25 ... 35	800
Pieczone ziemniaki	Standardowa taca *	3	190	150	25	45 ... 55	500

Żywność	Akcesoria	Pozycja półki	Temperatura (°C)	Ilość wody do użycia (ml)	Czas pobierania wody (min.)**	Czas pieczenia (min.) (ok.)	Przybliżona waga żywności (g)
Bułka hamburgera	Standardowa taca *	3	180	150	po podgrzaniu	20 ... 30	800
Łosoś z warzywami	Standardowa taca *	3	180	100	po podgrzaniu	25 ... 35	500

* Akcesoria te mogą nie być dołączone do urządzenia.

** Wskazuje czas, który upłynął od podgrzewania.

*** Dodaj kolejne 250 ml wody w połowie czasu gotowania.

6.1.5 Funkcja smażenia na płytym oleju lub smażenie bezolejowe

W funkcji „Airfry” można wykonać smażenie na płytym oleju lub smażenie bezolejowe z użyciem gorącego powietrza w piekarniku.

Ogólne ostrzeżenia

- Proszę zapoznać się z tabelą zaleceń pieczenia dla funkcji „Airfry”.
- Do tej funkcji użyj grilla do smażenia (Airfry) dostarczonego z produktem.
- Aby uzyskać dobre rezultaty smażenia, umieść produkty w koszu do pieczenia w taki sposób, aby nie nachodziły na siebie.
- Umieść blachę do pieczenia na dolnej półce, aby zbierał się w niej olej podczas smażenia. Umieść żaroodporny papier do pieczenia lub podobny materiał zalecany do użytku w piekarniku wewnątrz blachy.
- Jeśli blacha znajdująca się na dolnej półce nie jest używana, kapiący olej lub inne substancje z żywności mogą powodować silne dymienie, a nawet pojawienie się płomieni.

Tabela smażenia dla funkcji “Airfry”.

Żywność	Funkcja operacyjna	Pozycja półki	Temperatura (°C)	Czas pieczenia (min.) (ok.)	Zalecana ilość
Domowe ziemniaki*	Airfry	3	220	20 ... 40	200-1000 g
Mrożone ziemniaki**	Airfry	3	220	15 ... 35	200-1400 g
Nóżka/skrzydło z kurczaka	Airfry	3	220	20 ... 40	500-1500 g
Pierś z kurczaka	Airfry	3	220	30 ... 40	200-700 g
Kurczak w całości	Airfry	3	15 minut 250/ max następnie 190	60 ... 80	1800-2000 g
Mrożone nuggetsy**	Airfry	3	220	15 ... 25	400-1000 g
Klopsik	Airfry	3	220	20 ... 30	20-25 sztuk
Ryba w całości	Airfry	3	220	15 ... 25	2-5 sztuk
Mrożona ryba w panierce ** (paluszki rybne)	Airfry	3	220	15 ... 25	500-1500 g
Mrożone wypieki**	Airfry	3	220	25 ... 35	200-800 g (10-40 sztuk)
Mrożona pizza**	Airfry	3	220	10 ... 20	2-4 sztuk
Kiełbasa	Airfry	3	220	15 ... 25	10-20 sztuk
Mieszanka warzyw	Airfry	3	220	20 ... 25	400-1000 g

Żywność	Funkcja operacyjna	Pozycja półki	Temperatura (°C)	Czas pieczenia (min.) (ok.)	Zalecana ilość
Muffinki	Airfry	3	220	25 ... 35	20-25 sztuk
Faszerowana papryka	Airfry	3	220	25 ... 35	20-25 sztuk

Namaczyć ziemniaki w wodzie przez 30 minut, osuszyć i dodać ¼ - 1 łyżki oleju.

** Nagrzewanie.

6.1.6 Test żywności

- Potrawy zostały przygotowywane zgodnie z normą EN 60350-1, aby ułatwić testowanie produktu dla organów kontrolnych.

Tabela pieczenia posiłków testowych

Sugestie dotyczące pieczenia na jednej tacy

Żywność	Akcesoria	Funkcja operacyjna	Pozycja półki	Temperatura (°C)	Czas pieczenia (min.) (ok.)
Krucze ciasteczka (herbatnik)	Standardowa taca *	Górne i dolne ogrzewanie	3	140	20 ... 30
Krucze ciasteczka (herbatnik)	Standardowa taca *	Ogrzewanie wentylatorem	W modelach z półkami drucianymi :3 W modelach bez półek drucianych :2	140	15 ... 25
Ciasteczka	Standardowa taca *	Górne i dolne ogrzewanie	3	160	25 ... 35
Ciasteczka	Standardowa taca *	Ogrzewanie wentylatorem	W modelach z półkami drucianymi : 3 W modelach bez półek drucianych : 2	150	25 ... 35
Ciasta biszkoptowe	Okrągła forma do ciasta o średnicy 26 cm z zaciśkiem na ruszcie drucianym **	Górne i dolne ogrzewanie	2	150	30 ... 40
Ciasta biszkoptowe	Okrągła forma do ciasta o średnicy 26 cm z zaciśkiem na ruszcie drucianym **	Ogrzewanie wentylatorem	2	155	30 ... 40
Szarlotka	Okrągła czarna metalowa forma o średnicy 20 cm na ruszcie drucianym **	Górne i dolne ogrzewanie	2	180	50 ... 65
Szarlotka	Okrągła czarna metalowa forma o średnicy 20 cm na ruszcie drucianym **	Ogrzewanie wentylatorem	3	170	50 ... 65

Sugestie dotyczące pieczenia na dwóch blachach

Żywność	Akcesoria	Funkcja operacyjna	Pozycja półki	Temperatura (°C)	Czas pieczenia (min.) (ok.)
Ciasteczka	2-Standardowa taca * 4-Taca do ciasta *	Ogrzewanie wentylatorem	2 - 4	W modelach z półkami drucianymi :150 W modelach bez półek drucianych :140	W modelach z półkami drucianymi : 25 ... 40 W modelach bez półek drucianych : 30 ... 45
Krucze ciasteczka (herbatnik)	2-Standardowa taca * 4-Taca do ciasta *	Ogrzewanie wentylatorem	2 - 4	140	15 ... 25

Wstępne nagrzewanie jest zalecane dla wszystkich potraw.

*Akcesoria te mogą nie być dołączone do urządzenia.

**Akcesoria te nie są dołączone do urządzenia. Są to akcesoria dostępne w handlu.

Grill

Żywność	Akcesoria	Pozycja półki	Temperatura (°C)	Czas pieczenia (min.) (ok.)
Klopsik (cielęcina) - 12 ilość	Ruszt do grilla	4	250/maks	20 ... 30
Tosty z chleba	Ruszt do grilla	4	250/maks	1 ... 3

Zaleca się nagrzewanie piekarnika przez 5 minut dla wszystkich potraw z grilla.
Obrócić formę po 1/2 całkowitego czasu grillowania.

7 Czyszczenie i konserwacja

7.1 Ogólne informacje dotyczące czyszczenia

Ostrzeżenia ogólne

- Przed czyszczeniem produktu należy poczekać, aż ostygnie. Gorące powierzchnie mogą powodować oparzenia!
- Nie nakładaj detergentu bezpośrednio na gorące powierzchnie. Może to spowodować trwałe plamy.
- Po każdym użyciu urządzenia powinno być dokładnie wyczyszczone i wysuszone. W ten sposób można łatwo usunąć resztki jedzenia i zapobiec ich przypaleniu podczas późniejszego użycia urządzenia. W ten sposób wydłuża się okres eksploatacji urządzenia i zmniejsza ilość często występujących problemów.
- Do czyszczenia nie należy używać środków do czyszczenia parą wodną.

- Niektóre detergenty lub środki czyszczące powodują uszkodzenie powierzchni. Nieodpowiednie środki czyszczące to: wybielacze, środki czyszczące zawierające amoniak, kwas lub chlorek, środki do czyszczenia parą wodną, środki do usuwania kamienia, środki do usuwania plam i rdzy, środki czyszczące o właściwościach ściernych (środki czyszczące w kremie, proszek do szorowania, krem do szorowania, druciak ścierny i drapiący, druty, gąbki, ściereczki czyszczące zawierające brud i pozostałości środka czyszczącego).
- Do czyszczenia po każdym użyciu nie są potrzebne żadne specjalne środki czyszczące. Urządzenie należy czyścić płynem do mycia naczyń, ciepłą wodą i miękką ściereczką lub gąbką i osuszyć suchą szmatką.

- Pamiętaj, aby całkowicie wyczyścić pozostały płyn i natychmiast wyczyścić resztki żywności podczas gotowania.
- Nie myj żadnej części urządzenia w zmywarce.

Inox - powierzchnie nierdzewne

- Do czyszczenia powierzchni i uchwytów ze stali nierdzewnej nie używaj środków czyszczących zawierających kwas lub chlor.
- Powierzchnia ze stali nierdzewnej może z czasem zmienić kolor. Jest to normalne. Po każdej pracy wyczyść je detergentem odpowiednim do powierzchni ze stali nierdzewnej lub inox.
- Czyść miękką ściereczką z mydłem i płynnym (nierysującym) detergentem odpowiednim do powierzchni ze stali nierdzewnej, uważając, aby wycierać w jednym kierunku.
- Plamy z wapna, oleju, skrobi, mleka i białka na powierzchniach szklanych i inox usuwać natychmiast, nie czekając. Plamy mogą rdzewieć pod wpływem długiego czasu.
- Środki czyszczące rozpylone lub nałożone na powierzchnię należy natychmiast usunąć. Pozostawione na powierzchni ściernie środki czyszczące powodują, że powierzchnia staje się biała.

Powierzchnie emaliowane

- Po każdym użyciu umyj emaliowane powierzchnie płynem do mycia naczyń, ciepłą wodą i miękką ściereczką lub gąbką i wysusz suchą szmatką.
- W przypadku uporczywych plam można użyć środka do czyszczenia piekarników i grilla zalecanego na stronie internetowej marki produktu oraz nierysującej czyszcika drucianego. Nie używaj zewnętrzznego środka do czyszczenia piekarników.
- Piekarnik musi ostygnąć przed czyszczeniem strefy pieczenia. Czyszczenie na gorących powierzchniach stwarza zarówno zagrożenie pożarowe, jak i uszkadza powierzchnię emalii.

Powierzchnie katalityczne

- Ściany boczne płyty kuchennej mogą być pokryte emaliowanymi lub katalitycznymi ścianami. Zależy od modelu.
- Katalityczne ściany mają lekką matową i porowatą powierzchnię. Katalityczne ściany piekarnika nie powinny być czyszczone.
- Powierzchnie katalityczne pochłaniają olej dzięki porowatej strukturze i zaczynają świecić, gdy powierzchnia jest nasycona olejem, w takim przypadku zaleca się wymianę części.

Szklana powierzchnia

- Do czyszczenia powierzchni szklanych nie należy używać metalowych skrobaczy ani ściernych materiałów czyszczących. Mogą uszkodzić szklaną powierzchnię.
- Wyczyść urządzenie używając detergentu do mycia naczyń, ciepłej wody i ściereczki z mikrofibry przeznaczonej do powierzchni szklanych, a następnie osusz je suchą ściereczką z mikrofibry.
- Jeśli po czyszczeniu pozostaną resztki detergentu, przetrzyj je zimną wodą i osusz czystą i suchą ściereczką z mikrofibry. Resztki detergentu mogą następnym razem uszkodzić szklaną powierzchnię.
- W żadnym wypadku zaschniętej pozostałości na powierzchni szkła nie należy czyścić żąbkowanymi nożami, drutem lub podobnymi narzędziami do drapania.
- Plamy wapniowe (żółte plamy) można usunąć z powierzchni szkła za pomocą środka do usuwania kamienia, takiego jak ocet lub sok z cytryny.
- Jeśli powierzchnia jest mocno zabrudzona, nanieś na plamę środek czyszczący gąbką i długo odczekaj, aż zadziała. Następnie wyczyść szklaną powierzchnię wilgotną szmatką.
- Przebarwienia i plamy na szklanej powierzchni są normalne i nie są uznawane za wady.

Części z tworzyw sztucznych i malowane powierzchnie

- Plastikowe części i pomalowane powierzchnie należy czyścić za pomocą płynu do mycia naczyń, ciepłej wody i miękkiej szmatki lub gąbki, a następnie osuszyć suchą szmatką.
- Nie należy używać metalowych skrobaczek ani ściernych środków czyszczących. Mogą uszkodzić powierzchnie.
- Upewnij się, że połączenia elementów wyrobu nie są zawilgocone i pokryte detergentem. W przeciwnym razie na tych połączeniach może wystąpić korozja.

7.2 Czyszczenie akcesoriów

Nie wkładaj akcesoriów urządzenia do zmywarki, chyba że w instrukcji obsługi określono inaczej.

Czyszczenie (Airfry) grilla

Kosz grilla nadaje się do mycia w zmywarce. Zaleca się intensywne mycie kosza w dolnej części zmywarki. Druciana rama, do której wkładany jest kosz, nie nadaje się do mycia w zmywarce. Ramę drucianą umyj płynem do mycia naczyń pod ciepłą wodą za pomocą miękkiej ściereczki lub gąbki, a następnie osusz ją suchą ściereczką.

Po użyciu Airfry możesz użyć funkcji łatwego czyszczenia za pomocą pary, jeśli jest dostępna, aby z łatwością usunąć rozpryski oleju wewnątrz urządzenia.

7.3 Czyszczenie panelu sterowania

- Podczas czyszczenia paneli z pokrętkami należy przetrzeć panel i pokrętła wilgotną, miękką ściereczką, a następnie wytrzeć do sucha. Nie należy zdejmować pokręteł i uszczelkę znajdujących się pod spodem w celu wyczyszczenia panelu. Panel sterujący i pokrętła mogą ulec uszkodzeniu.
- Podczas czyszczenia paneli inox z pokrętkami nie należy używać środków czyszczących inox wokół pokręteł. Wskaźniki wokół pokręteł mogą zostać wymazane.

- Dotykowe panele sterowania należy wyczyścić wilgotną miękką szmatką i osuszyć suchą szmatką. Jeśli urządzenie ma funkcję blokady przycisków należy ustawić blokadę przed rozpoczęciem czyszczenia panelu sterowania. W przeciwnym razie na przyciskach może wystąpić nieprawidłowe wykrycie.

7.4 Czyszczenie wnętrza piekarnika (strefa pieczenia)

Postępuj zgodnie ze wskazówkami opisanymi w rozdziale „Ogólne informacje dotyczące czyszczenia” w zależności od rodzaju powierzchni w piekarniku.

Czyszczenie bocznych ścian piekarnika

Ściany boczne płyty kuchennej mogą być pokryte emaliowanymi lub katalitycznymi ścianami. Zależy od modelu. Jeśli istnieje ściana katalityczna, należy zapoznać się z informacjami zawartymi w rozdziale „Powierzchnie katalityczne”.

Jeśli twoje urządzenie to model z drucianą półką, zdejmij druciane półki przed czyszczeniem ścian bocznych. Następnie dokończ czyszczenie zgodnie z opisem w rozdziale „Ogólne informacje dotyczące czyszczenia” w zależności od rodzaju powierzchni ścianek bocznych.

Aby wyjąć boczne półki druciane:

1. Zdejmij przód półki drucianej, ciągnąc ją na bocznej ścianie w przeciwnym kierunku.
2. Pociągnij drucianą półkę do siebie, aby ją całkowicie wyjąć.

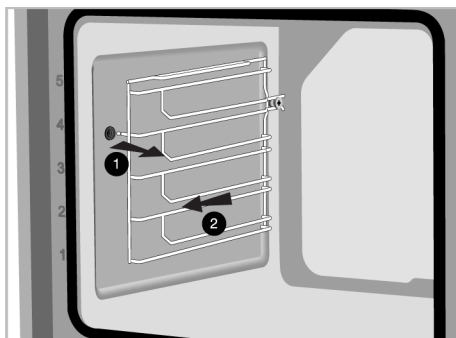

3. Aby ponownie przymocować półki, należy powtórzyć kroki wyjmowania, ale od końca do początku.

Czyszczenie naczynia znajdującego się na podstawie piekarnika

W zależności od częstotliwości gotowania na parze - w zależności od częstotliwości czyszczenia parą i twardości użytej wody w naczyniu z wodą na podstawie piekarnika mogą pojawić się plamy z wapna.

Aby usunąć osad wapienny, który może pojawić się w naczyniu z wodą na podstawie piekarnika po gotowaniu na parze należy ustawić czyszczenie parą po 2 lub 3 użyciach:

1. Dodaj 350 cm³ białego octu (kwasowość octu nie powinna przekraczać 6%) do naczynia z wodą na dnie piekarnika.



2. Odczekaj co najmniej 30 minut, aby ocet rozpuścił pozostałości wapna w temperaturze otoczenia.
3. Wyczyść naczynie miękką wilgotną szmatką, a następnie wytrzyj suchą ściereczką.

i Nie używać środków czyszczących zawierających kwasy lub chlorki do czyszczenia pojemnika w podstawie piekarnika. Nie zeszkrobuj osadu wapiennego, który może gromadzić się w naczyniu na dnie piekarnika, poprzez skrobanie. W przeciwnym razie podstawa urządzenia zostanie uszkodzona.

W celu zwiększenia skuteczności odkamieniania naczynia, oprócz powyższych czynności, po każdym 10 użyciach należy:

Wybierz funkcję pracy, w której aktywna jest dolna grzałka i uruchom piekarnik w temperaturze 100°C na 2-3 minuty. Następnie wyłącz piekarnik i spryskaj wnętrze piekarnika środkiem do czyszczenia grilla zalecanym na stronie internetowej marki Twojego produktu do naczynia z wodą na dnie piekarnika i pozostaw na 5 minut. Po 5 minutach wytrzyj naczynie z wodą na dnie piekarnika wilgotną ściereczką z mikrofibry i wysusz.

7.5 Samoczyszczenie się w wysokiej temperaturze

Piekarnik jest wyposażony w funkcję pirolizy. Piekarnik nagrzewa się do temperatury około 420-480°C i pracuje aż brud zamieni się w popiół. Może pojawić się duży dym. Zapewnij dobrą wentylację. Czyszczenie w wysokiej temperaturze należy przeprowadzać po mniej więcej 10 użyciach piekarnika.

Ostrzeżenia ogólne



Gorące powierzchnie mogą powodować oparzenia!

Nie dotykaj urządzenia podczas samoczyszczenia i trzymać dzieci z dala. Należy odczekać co najmniej 30 minut przed usunięciem pozostałości.

- Przed użyciem funkcji pirolizy wyjmij wszystkie akcesoria, półkę teleskopową i półki boczne (jeśli są). Jeśli nie zostaną wyjęte, akcesoria i boczne półki ulegną uszkodzeniu.
- Jeśli Twój produkt jest wyposażony w pirolizy akcesoria (odporne na samoczyszczenie w wysokiej temperaturze), nie musisz wyjmować ich z piekarnika. To, czy Twoje akcesoria są odporne na pirolizę, czy nie, zostało określone w rozdziale dotyczącym akcesoriów. O ile nie określono inaczej, Twoje akcesoria

nie są odporne na wysokie temperatury. Należy je wyjąć z piekarnika przed czyszczeniem, aby uniknąć uszkodzeń.

- Nie czyścić uszczelki drzwi. Uszczelka z włókna szklanego jest bardzo delikatna i łatwo ulega uszkodzeniu. Jeśli uszczelka drzwi jest uszkodzona, wymień ją na nową w autoryzowanym serwisie.
- Opróżnij zbiornik na wodę przed wybraniem funkcji samooczyszczania w wysokiej temperaturze. Podczas czyszczenia wnętrza piekarnika nagrzewa się do wyższych temperatur, dlatego może pojawić się duży hałas i dojść do uszkodzenia wewnętrznej powierzchni piekarnika, jeśli do wnętrza piekarnika zostanie doprowadzona woda.



Aby rozpocząć pyrolizę:

1. Wyjmij wszystkie akcesoria z piekarnika. W modelach z półkami drucianymi pamiętaj o ich wyjęciu.
2. Przed rozpoczęciem czyszczenia wyczyść zewnętrzne powierzchnie piekarnika i resztki jedzenia wewnątrz piekarnika za pomocą ściereczki z mydłem.
3. Wybierz funkcję pyrolizy (Piroliza).
 - ⇒ The "P2:00" flashes on the display. If your appliance is equipped with the Eco pyrolysis function, the "Pro" message is displayed on the display for 2 seconds first, and then the P2:00 message starts to flash.



Jeśli na wyświetlaczu nie pojawi się komunikat „Pro”, a następnie „ECO”, oznacza to, że urządzenie nie jest wyposażone w funkcję pirolizy eko.

4. Ustaw pokrętko temperatury na najwyższą „max” (**maksymalną**) temperaturę.
5. Po uruchomieniu funkcji pyrolizy, **P2:00** zaświeci się i zacznie odliczać czas. Na wyświetlaczu pokazywany jest czas trwania pyrolizy (2 godziny) Czasu nie można zmienić.

6. Gdy piekarnik osiągnie określoną temperaturę po rozpoczęciu procesu pyrolizy, na wyświetlaczu czasu pojawi się symbol  i nie będzie można otworzyć drzwiczek piekarnika. Nie należy szarpać uchwytu do odblokowania drzwiczek, dopóki proces czyszczenia nie zostanie zakończony, a symbol blokady zniknie z wyświetlacza.
7. Po zakończeniu procesu czyszczenia na wyświetlaczu pojawi się komunikat „End”.
8. Po wyświetleniu się komunikatu „End” przekręć pokrętkę funkcji i temperatury do pozycji 0 (wyłączone), aby zakończyć proces.
9. Gdy symbol  zniknie z wyświetlacza, usuń pozostałe osady wodą z octem.
10. Naciśnij dowolny przycisk, aby go wyłączyć.





Po zakończeniu pirolizy blokada drzwi będzie aktywna do czasu schłodzenia piekarnika do odpowiedniej temperatury. Jeśli chcesz w tym czasie gotować, na wyświetlaczu pojawi się „H”, a gotowanie nie będzie możliwe.

Funkcja samooczyszczania z wysoką temperaturą (Różni się w zależności od modelu produktu. Może nie być dostępny w Twoim produkcie.)

- ✓ Jeśli piekarnik nie jest zbyt brudny polecamy użyć funkcji "Piroliza - tryb ECO". Funkcja „Piroliza - tryb ECO” zajmuje mniej czasu niż funkcja „Piroliza”. Jeśli piekarnik jest bardzo brudny, funkcja „Piroliza - tryb ECO” może nie być wystarczająca. W takim przypadku wybierz funkcję „Piroliza”.

1. Wyjmij wszystkie akcesoria z piekarnika. W modelach z półkami drucianymi pamiętaj o ich wyjęciu.

2. Przed rozpoczęciem czyszczenia wyczyść zewnętrzne powierzchnie piekarnika i resztki jedzenia wewnątrz piekarnika za pomocą ściereczki z mydłem.
3. Wybierz funkcję pyrolizy (Piroliza).
 - ⇒ Komunikaty „P2:00” i „Pro” wyświetlają się przez ok. 1 godz. 2 sekundy, a następnie zaczną migać komunikat **P2:00**.
4. Naciśnij przycisk ⊕ i ⊖.
 - ⇒ Komunikat „ECO” wyświetla się przez ok. 1 godz. 2 sekundy, a następnie zaczną migać komunikat **P1:30**.
5. Ustaw pokrętko temperatury na najwyższą „max” (**maksymalną**) temperaturę.
6. Po uruchomieniu funkcji pyrolizy, **P1:30** zaświeci się i zaczną odliczać czas. Na wyświetlaczu pokazywany jest czas trwania pyrolizy (1,5 godziny) Czasu nie można zmienić.
7. Gdy piekarnik osiągnie określoną temperaturę po rozpoczęciu procesu pyrolizy, na wyświetlaczu czasu pojawi się symbol  i nie będzie można otworzyć drzwiczek piekarnika. Nie należy szarpać uchwytu do odblokowania drzwiczek, dopóki proces czyszczenia nie zostanie zakończony, a symbol blokady zniknie z wyświetlacza.
8. Po zakończeniu procesu czyszczenia na wyświetlaczu pojawi się komunikat „End”.
9. Po wyświetleniu się komunikatu „End” przekręć pokrętkę funkcji i temperatury do pozycji 0 (wyłączone), aby zakończyć proces.
10. Gdy symbol  zniknie z wyświetlacza, usuń pozostałe osady wodą z octem.
11. Naciśnij dowolny przycisk, aby go wyłączyć.



Po zakończeniu pirolizy blokada drzwi będzie aktywna do czasu schłodzenia piekarnika do odpowiedniej temperatury. Jeśli chcesz w tym czasie gotować, na wyświetlaczu pojawi się „H”, a gotowanie nie będzie możliwe.

7.6 Czyszczenie drzwiczek piekarnika

Możesz zdjąć drzwi piekarnika i szyby, aby je wyczyścić. Jak zdemontować drzwi i okna, opisano w rozdziałach „Zdejmowanie drzwi piekarnika” i „Zdejmowanie wewnętrznych szyb drzwi”. Po zdjęciu wewnętrznych szyb drzwi wyczyść je za pomocą płynu do naczyń, ciepłej wody i miękkiej szmatki lub gąbki, a następnie wysusz suchą szmatką. W przypadku osadów wapiennych, które mogą tworzyć się na szkle piekarnika, przetrzyj szkło octem i spłucz.



Nie używaj szorstkich środków ściernych, metalowych skrobaczek, druciaków lub środków wybielających do czyszczenia drzwi piekarnika i szyb.

Zdejmowanie drzwiczek piekarnika

1. Otwórz drzwiczki piekarnika.
2. Otwórz zaczepy w gnieździe zawiasu z przodu drzwi po prawej i lewej stronie, naciskając w dół, jak pokazano na rysunku.
3. Rodzaje zawiasów różnią się jako (A), (B), (C) w zależności od modelu produktu. Poniższe rysunki pokazują, jak otworzyć każdy rodzaj zawiasu.
4. Zawias typu (A) jest dostępny w normalnych typach drzwi.

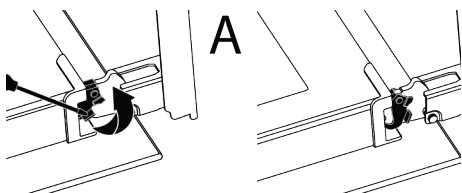

5. Zawias typu (B) jest dostępny w wersjach z cichym domykaniem drzwi.

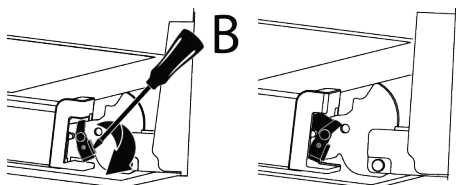

6. Zawias typu (C) jest dostępny w wersjach z miękkim otwieraniem/zamykaniem drzwi.

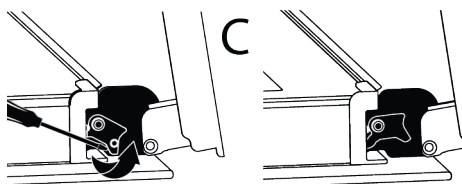

7. Ustaw drzwi piekarnika w pozycji półotwartej.

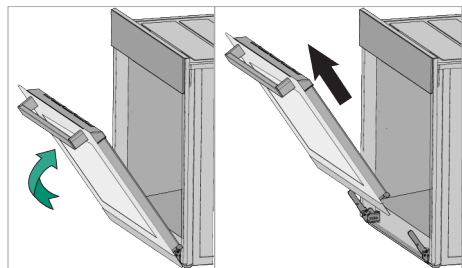

8. Pociągnij zdemontowane drzwi w górę, aby zwolnić je z prawego i lewego zawiasu, a następnie je zdejmij.

i Aby ponownie przymocować drzwiczki, należy powtórzyć kroki wyjmowania, ale od końca do początku. Podczas montowania drzwi pamiętaj o zamknięciu zatrzasków w gnieździe zawiasu.

7.7 Zdejmowanie wewnętrznej szyby drzwiczek piekarnika

Wewnętrzną szybę przednich drzwi produktu można zdjąć w celu wyczyszczenia.

1. Otwórz drzwiczki piekarnika.

2. Pociągnij do siebie plastikowy element przymocowany w górnej części przednich drzwiczek, jednocześnie naciskając punkty dociskowe po obu stronach elementu i wyjmij go.

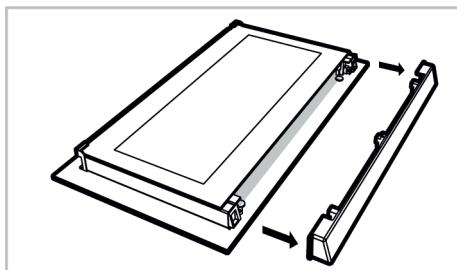
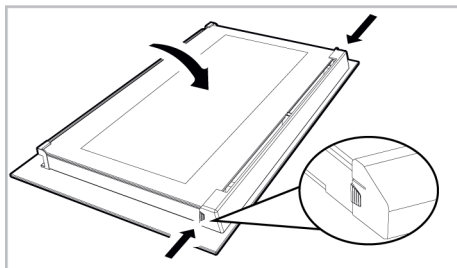

3. Jak pokazano na rysunku, delikatnie unieś wewnętrzną szybę (1) w kierunku „A” a następnie wyjmij ją, pociągając w kierunku „B”.

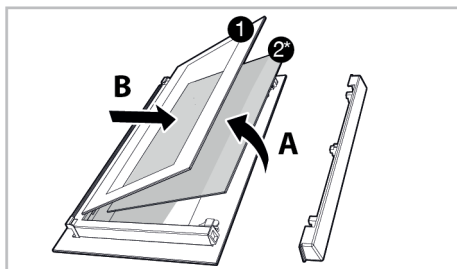

- 1 Szyba wewnętrzna 2* Szyba wewnętrzna (może nie być dostępna dla Twojego urządzenia)

4. Jeśli urządzenie ma szybę wewnętrzną (2), powtórz ten sam proces, aby ją wyjąć (2).
5. Pierwszym krokiem wyjęcia drzwi jest ponowne zamontowanie szyby wewnętrznej (2). Umieść ściętą krawędź

szkła tak, aby zetknęła się ze ściętą krawędzią plastikowej szczeliny. (Jeśli urządzenie ma szybę wewnętrzną). Szyba wewnętrzna (2) musi być przy-mocowana do prowadnicy jak najbliższej wewnętrznej szyby (1).

- Podczas ponownego montażu szyby wewnętrznej (1), zwróć uwagę, aby umieścić szybę z naklejką w stronę drugiej szyby wewnętrznej. Istotne jest umieszczenie dolnych rogów szyby wewnętrznej (1), tak aby stykały się z dolnymi prowadnicami.
- Popchnij w kierunku ramy, aż usłyszysz „kliknięcie”.

7.8 Czyszczenie lampki piekarnika

W przypadku zabrudzenia osłony lampki w strefie pieczenia należy umyć ją za pomocą płynu do naczyń, ciepłej wody i miękkiej szmatki lub gąbki, a następnie osuszyć suchą szmatką. W przypadku awarii lampki można wymienić ją, postępując zgodnie z poniższymi wskazówkami.

Wymiana lampki piekarnika

Ostrzeżenia ogólne

- Aby uniknąć ryzyka porażenia prądem przed wymianą lampki należy odłączyć zasilanie i odczekać, aż piekarnik ostygnie. Gorące powierzchnie mogą powodować oparzenia!
- Ten piekarnik jest zasilany lampką żarową o mocy mniejszej niż 40 W, o wysokości mniejszej niż 60 mm i średnicy mniejszej niż 30 mm lub lampką halogenową z gniazdami G9 o mocy mniejszej niż 60 W. Lampki są przystosowane do pracy w temperaturach powyżej 300 °C. Lampki do piekarnika są dostępne w autoryzowanych serwisach lub u licencjonowanych techników. Ten produkt zawiera lampkę klasy energetycznej G.
- Położenie lampki może różnić się od pokazanego na rysunku.
- Lampka ta nie nadaje się do oświetlania pomieszczeń domowych. Lampka ma pomóc zobaczyć potrawy.

- Lampki zastosowane w tym urządzeniu są odporne na ciężkie warunki fizyczne, takie jak temperatura powyżej 50°C.

Jeśli piekarnik ma okrągłą lampkę,

- odłącz urządzenie od zasilania.
- Zdejmij szklaną pokrywę, obracając ją w kierunku przeciwnym do ruchu wskazówek zegara.

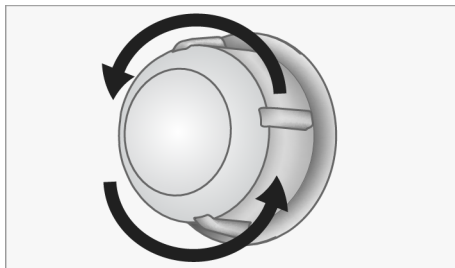

- Jeśli lampka jest typu (A) pokazanego na poniższym rysunku, obróć lampkę tak jak pokazano na rysunku i wymień na nową. Jeśli jest to model typu (B), wyciągnij go, jak pokazano na rysunku i wymień na nowy.

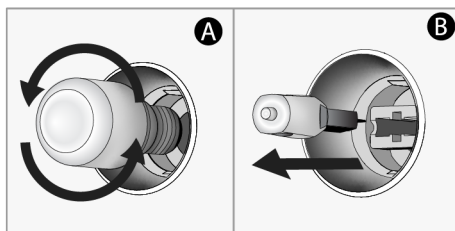

- Zamontuj szklaną pokrywę.

Jeśli piekarnik ma kompaktową świetlówkę o kwadratowym kształcie,

- odłącz urządzenie od zasilania.
- Druciane półki należy wyjąć zgodnie z opisem.

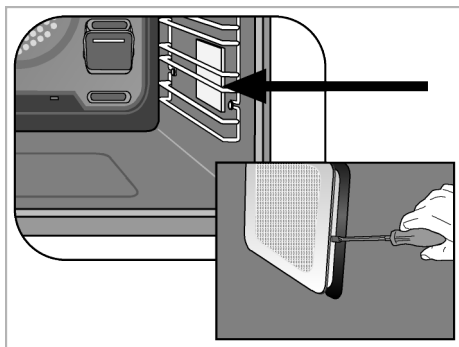

3. Podnieś szklaną osłonę żarówki za pomocą śrubokręta. Najpierw wykręć śrubę, jeśli kwadratowa lampa w twoim produkcie jest wkręcona.

8 Rozwiązywanie problemów

Jeśli problem nie zniknie po wykonaniu instrukcji podanych w tym rozdziale, skontaktuj się ze sprzedawcą lub autoryzowanym serwisem. Nigdy nie próbuj samodzielnie naprawić urządzenia.

Podczas pracy piekarnika wydobywa się para.

- To normalne, że para ucieka podczas pracy. >>> To nie jest błąd.

Podczas pieczenia pojawiają się kropelki wody

- Para wytwarzana podczas pieczenia skrapla się w kontakcie z zimnymi powierzchniami na zewnątrz urządzenia i może tworzyć kropelki wody. >>> To nie jest błąd.

Podczas podgrzewania i chłodzenia urządzenia słychać metalowe dźwięki.

- Części metalowe mogą się rozszerzać i wydawać dźwięki po podgrzaniu. >>> To nie jest błąd.

Urządzenie nie działa.

- Bezpiecznik może być uszkodzony lub przepalony. >>> Sprawdź bezpieczniki w skrzynce. Zmień je, jeśli to konieczne, lub aktywuj je ponownie.

4. Jeśli lampka jest typu (A) pokazanego na poniższym rysunku, obróć lampkę tak jak pokazano na rysunku i wymień na nową. Jeśli jest to model typu (B), wyciągnij go, jak pokazano na rysunku i wymień na nowy.

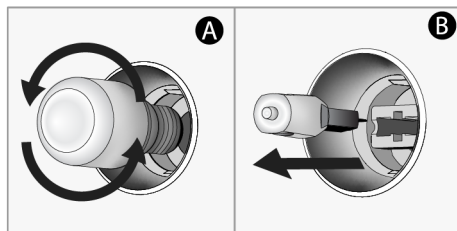

5. Zamontować szklaną pokrywę i druciane półki.

- Urządzenie może nie być podłączone do gniazdka (z uziemieniem). >>> Sprawdź, czy urządzenie jest podłączone do gniazdka.
- (Jeśli w urządzeniu jest timer) Przyciski na panelu sterowania nie działają. >>> Jeśli urządzenie jest wyposażone w blokadę klawiszy, może ona być włączona, wyłącz blokadę klawiszy.

Oświetlenie piekarnika nie jest włączone.

- Lampka piekarnika może być uszkodzona. >>> Wymień lampkę piekarnika.
- Brak prądu. >>> Upewnij się, że sieć jest sprawna i sprawdź bezpieczniki w skrzynce. W razie potrzeby wymień bezpieczniki lub ponownie je włącz.

Piekarnik nie nagrzewa się.

- Piekarnik może nie być ustawiony na określoną funkcję pieczenia i/lub temperaturę. >>> Ustaw piekarnik na określoną funkcję pieczenia i/lub temperaturę.
- Drzwiczki piekarnika mogą być otwarte. >>> Upewnij się, że drzwiczki piekarnika są zamknięte. Jeśli drzwiczki piekarnika pozostają otwarte na dłużej niż 5 minut, ustawienia czasu zostaną anulowane, a grzałki nie będą działać.
- W modelach z timerem czas nie jest ustawiony. >>> Ustaw czas.

- Brak prądu. >>> Upewnij się, że sieć jest sprawna i sprawdź bezpieczniki w skrzynce. W razie potrzeby wymień bezpieczniki lub ponownie je włącz.
- Drzwiczki piekarnika mogą być otwarte. >>> Upewnij się, że drzwiczki piekarnika są zamknięte. Jeśli drzwiczki piekarnika pozostaną otwarte niżej niż 5 minut,

ustawienie czasu gotowania zostanie anulowane, grzałki nie będą działać, a światło się nie włączy.

(Dla modeli z timerem) Wyświetlacz timera miga lub symbol timera pozostaje otwarty.

- Wystąpiła wcześniej awaria zasilania. >>> Ustaw czas / Wyłącz pokrętła funkcji urządzenia i ponownie ustaw je w żądanym położeniu.

Kody błędów/przyczyny i możliwe rozwiązania

Kody błędów	Przyczyny błędów	Możliwe rozwiązania
Er 5	Błąd komunikacji sondy do mięsa	Skontaktuj się z autoryzowanym serwisem, aby móc ponownie gotować z sondą do mięsa. Wyjmij sondę do mięsa i ustaw pokrętło wyboru funkcji w pozycji wyłączonej (0), aby móc normalnie gotować bez sondy w piekarniku. Następnie można kontynuować pieczenie bez sondy do mięsa.
Er 1 - Er 7	Błędy komunikacji	Skonsultuj się z autoryzowanym serwisem w celu usunięcia błędu.
Er 8 - Er 27	Błędy czujnika	Skonsultuj się z autoryzowanym serwisem w celu usunięcia błędu.
Er 28 - Er 31	Błędy sondy do mięsa	Skonsultuj się z autoryzowanym serwisem w celu usunięcia błędu.
Er 32 - Er 41	Błędy ogrzewania piekarnika	Skonsultuj się z autoryzowanym serwisem w celu usunięcia błędu.
Er 42 - Er 58	Błędy komponentów piekarnika	Skonsultuj się z autoryzowanym serwisem w celu usunięcia błędu.
Er 59 - Er 64	Błędy pokrywy piekarnika	Skonsultuj się z autoryzowanym serwisem w celu usunięcia błędu.
Er 65 - Er 71	Błędy związane z parą (w piekarnikach z funkcją pary)	Skonsultuj się z autoryzowanym serwisem w celu usunięcia błędu.
Er 72 - Er 80	Błędy związane ze sprzętem	Skonsultuj się z autoryzowanym serwisem w celu usunięcia błędu.
Er 81 - Er 85	Błędy bezpieczeństwa piekarnika	Skonsultuj się z autoryzowanym serwisem w celu usunięcia błędu.
Er 86 - Er 88	Błędy połączenia internetowego (w piekarnikach z funkcją Homewhiz)	Skonsultuj się z autoryzowanym serwisem w celu usunięcia błędu.
Er 89 - Er 92	Błędy kuchenki mikrofalowej (w piekarnikach z funkcją kuchenki mikrofalowej)	Skonsultuj się z autoryzowanym serwisem w celu usunięcia błędu.
Er 93 - Er 99	Błędy karty i timera	Skonsultuj się z autoryzowanym serwisem w celu usunięcia błędu.

Dobrodošli!

Poštovani kupci,

Hvala što ste odabrali Beko proizvod. Želimo da vam proizvod, proizveden uz visoki kvalitet i tehnologiju, pruži najbolju efikasnost. Stoga, pažljivo pročitajte ovaj priručnik i svu drugu dokumentaciju koja je data pre upotrebe proizvoda.

Obratite pažnju na sve informacije i upozorenja navedena u uputstvu za upotrebu. Na taj način ćete zaštititi sebe i svoj proizvod od opasnosti koje mogu nastati.

Sačuvajte uputstvo za upotrebu. Ako ovaj uređaj predate trećem licu, priložite i ovo uputstvo za upotrebu. Uslovi garancije, načini korišćenja i rešavanja problema za vaš proizvod navedeni su u ovom priručniku.

Simboli i njihovi opisi u uputstvu za upotrebu:



Opasnost koja može za rezultat imati smrt ili ozledu.



Važne informacije ili korisni saveti za upotrebu.



Pročitajte uputstvo za upotrebu.



Upozorenje na vrelе površine.

NAPOMEN Opasnost koja može za rezultat imati materijalnu štetu na proizvodu ili okolini.

A

Arçelik A.Ş.

Karaağaç caddesi No:2-6
34445 Sütlüce/Istanbul/TURKEY

Made in TURKEY

Pregled sadržaja

1 Bezbednosna uputstva	48
1.1 Predviđena namena.....	48
1.2 Bezbednost dece, ugroženih osoba i kućnih ljubimaca	48
1.3 Električna bezbednost.....	49
1.4 Bezbednost u transportu.....	50
1.5 Bezbednost pri ugradnji	51
1.6 Bezbednost upotrebe	51
1.7 Upozorenja o temperaturi	52
1.8 Upotreba dodataka	52
1.9 Bezbednost kuvanja	52
1.10 Sistem na paru.....	53
1.11 Bezbednost pri održavanju i čišćenju	54
1.12 Samočišćenje na visokoj temperaturi (piroliza).....	55
2 Uputstva za zaštitu životne sredine	55
2.1 Direktiva o otpadu.....	55
2.1.1 Usaglašenost sa WEEE direktivom i odlaganjem proizvoda u otpad	55
2.2 Informacije o ambalaži.....	56
2.3 Preporuke za uštedu energije	56
3 Vaš proizvod	57
3.1 Predstavljanje proizvoda.....	57
3.2 Predstavljanje i upotreba kontrolne table proizvoda	57
3.2.1 Kontrolna tabla.....	58
3.2.2 Uvođenje kontrolne table rerne	58
3.3 Radne funkcije rerne.....	58
3.4 Dodaci uređaja.....	59
3.5 Korišćenje dodataka uređaja	60
3.6 Tehničke specifikacije	63
4 Prva upotreba.....	64
4.1 Prvo podešavanje tajmera	64
4.2 Početno čišćenje	64
5 Korišćenje rerne	65
5.1 Opšte informacije o korišćenju rerne	65
5.2 Rad kontrolne jedinice rerne	65
5.3 Kuvanje uz pomoć pare.....	67
5.4 Podešavanja	68
6 Opšte informacije o pečenju.....	70

6.1 Opšta upozorenja o pečenju hrane u rerni.....	70
6.1.1 Peciva i hrana iz rerne	71
6.1.2 Meso, riba i živinsko meso	74
6.1.3 Gril.....	75
6.1.4 Kuvanje uz pomoć pare.....	76
6.1.5 Funkcija dinstanja ili prženja bez ulja	77
6.1.6 Testna jela.....	77
7 Održavanje i čišćenje.....	79
7.1 Opšte informacije o čišćenju	79
7.2 Pribor za čišćenje	80
7.3 Čišćenje kontrolne table.....	81
7.4 Čišćenje unutrašnjosti rerne (površina za spremanje hrane)....	81
7.5 Samočišćenje na visokoj temperaturi	82
7.6 Čišćenje vrata rerne.....	84
7.7 Skidanje unutrašnjeg stakla sa vrata rerne.....	85
7.8 Čišćenje sijalice u rerni	85
8 Rešavanje problema	87

1 Bezbednosna uputstva

- Ovaj odeljak sadrži bezbednosna uputstva koja će vam pomoći da se zaštitite od rizika od telesnih ozleda ili oštećenja imovine.
- Ako se proizvod preda nekom drugom licu za ličnu upotrebu ili za upotrebu polovnog uređaja, takođe treba dati uputstvo za upotrebu, etikete proizvoda i druge relevantne dokumente i delove.
- Naša kompanija nije odgovorna za oštećenja koja mogu nastati ako se ne poštuju ova uputstva.
- Nepoštovanje ovih uputstava poništava odobrenu garanciju.
- Ugradnju i popravke uvek treba da obavlja proizvođač, ovlašćeni servis ili lica koja je imenovao uvoznik.
- Koristite isključivo originalne rezervne delove i dodatke.
- Ne popravljajte i ne menjajte nijednu komponentu proizvoda ako to nije jasno naznačeno u uputstvu za upotrebu.
- Ne izvodite tehičke modifikacije na proizvodu.

1.1 Predviđena namena

SR

- Ovaj je proizvod dizajniran za upotrebu u domaćinstvima. On nije namenjen za komercijalnu upotrebu.
- Ne koristite proizvod u baštama, na balkonima ili drugim okruženjima na otvorenom. Ovaj proizvod je namenjen za upotrebu u domaćinstvima i kuhinjama za zaposlene u prodavnicama, kancelarijama i drugim radnim okruženjima.
- **UPOZORENJE:** Ovaj proizvod treba koristiti samo za spremanje hrane. Ne treba ga koristiti u različite svrhe, poput zagrevanja prostorije.
- Rerna se može koristiti za odmrzavanje, pečenje, prženje i grilovanje hrane.
- Ovaj proizvod ne treba koristiti za grejanje, zagrevanje tanjira, sušenje zakačenih peškira ili odeće na ručici.

1.2 Bezbednost dece, ugroženih osoba i kućnih ljubimaca

- Ovaj proizvod mogu koristiti deca sa 8 i više godina starosti i osobe sa fizičkim, čulnim ili mentalnim nedostacima i osobama bez

znanja ili iskustva, isključivo ukoliko su pod nadzorom i kada im se objašnjava način bezbedne upotrebe aparata i moguće opasnosti.

- Deca se ne smeju igrati sa uređajem. Deca nikada ne smeju da čiste i održavaju uređaj, sem ako se nalaze pod nadzorom odrasle osobe.
- Ovaj proizvod ne smeju koristiti osobe sa fizičkim, čulnim ili mentalnim nedostacima (uključujući decu), osim ako se drže pod nadzorom ili dobiju potrebna uputstva.
- Decu treba nadzirati kako bi se obezbedilo da se ne igraju sa ovim uređajem.
- Električni proizvodi su opasni za decu i kućne ljubimce. Deca i kućni ljubimci ne smeju se igrati, penjati se ili ulaziti u proizvod.
- Ne stavljajte predmete na proizvod koje deca mogu da dohvate.
- **UPOZORENJE:** Tokom upotrebe, dostupne površine proizvoda su vruće. Decu držite dalje od proizvoda.
- Ambalažni materijal čuvajte izvan dohvata djece. Postoji rizik od ozlede i gušenja!

- Kada su vrata otvorena, ne stavljajte teške predmete na njih i ne dozvolite deci da sede na njima. Možete izazvati prevrtanje ili oštećenje šarki na vratima rerne.
- Zbog bezbednosti dece, isključite utikač i onemogućite rad proizvoda pre nego što ga odložite.



1.3 Električna bezbednost

- Uređaj povežite na uzemljenu utičnicu zaštićenu osiguračem sa voltažom navedenom na tipskoj nalepnici. Uzemljenje mora uvesti kvalifikovani električar. Ne koristite proizvod bez uzemljenja u skladu sa lokalnim/nacionalnim propisima.
- Utikač ili električni priključak proizvoda moraju biti na lako dostupnom mestu (na koje neće uticati plamen ploče za kuvanje). Ako to nije moguće, na električnoj instalaciji na koju je uređaj priključen mora postojati mehanizam (osigurač, prekidač, sklopka tastera, itd.), u skladu s propisima koji uređuju napajanje elektrinom energijom i odvajanje svih polova od mreže.

- Proizvod se ne sme priključiti u utičnicu tokom ugradnje, popravke i transporta.
 - Uključite proizvod u uzemljenu utičnicu koja odgovara vrednostima napona struje i frekvencije navedene na tipskoj nalepnici.
 - Ako vaš proizvod nema kabl, koristite samo kabl za napajanje opisan u odeljku „Tehničke specifikacije“.
 - Ne gurajte kabl za napajanje ispod ili iza proizvoda. Ne stavljajte teške predmete na kabl za napajanje. Kabl za napajanje ne treba da se savija, prelama i ne sme da dođe u kontakt sa bilo kojim izvorom toplote.
 - Donje površine rerne se takođe zagrevaju tokom upotrebe. Kablovi za napajanje ne smeju dodirivati zadnju površinu, ukoliko je taj slučaj, priključci se mogu oštetiti.
 - Pazite da ne zaglavite električni kabl između vrata rerne i okvira i ne postavljajte ga na vruće površine. U suprotnom, izolacija kabla može se rastopiti i izazvati požar kao rezultat kratkog spoja.
 - Koristite samo originalni kabl. Ne koristite odsečene ili oštećene ili produžne kablove.
 - Ako je kabl za napajanje oštećen, mora ga zameniti proizvođač, ovlašćeni servis ili osoba koju je odredila kompanija uvoznik, kako bi se sprečile moguće opasnosti.
 - **UPOZORENJE:** Pre zamene sijalice u rerni, isključite proizvod sa napajanja da biste izbegli opasnost od strujnih udara. Isključite proizvod ili isključite osigurač u kutiji s osiguračima.
- Ako vaš proizvod ima kabal za napajanje i utikač:
- Ne priključujte proizvod u utičnicu koja je labava, ispala iz svog ležišta, slomljena, prljava, masna, uz rizik od kontakta sa vodom (na primer, voda koja može procuriti iz šaltera).
 - Nikada ne dodirujte utikač vlažnim rukama! Nikada ne isključujte utikač povlačenjem kabla, uvek ga izvucite držeći utikač.
 - Proverite da li je utikač proizvoda čvrsto priključen u utičnicu da se izbegne stvaranje luka.



1.4 Bezbednost u transportu

- Pre transporta proizvoda isključite proizvod sa napajanja.

- Proizvod je težak, potrebno je da ga nose najmanje dve osobe.
- Ne koristite vrata i/ili ručku za transport ili premeštanje proizvoda.
- Ne stavljajte druge predmete na uređaj i nosite ga uspravno.
- Proizvod nije dozvoljeno transportovati kada u njemu ima vode. Može se transportovati nakon ispuštanja vode.
- Kada treba da transportujete proizvod, zamotajte ga u ambalažni materijal ili debeli karton i čvrsto ga zalepите. Učvrstite proizvod trakom kako ne bi došlo do oštećenja uklonjivih ili pokretnih delova proizvoda ili samog proizvoda.
- Pogledajte celi proizvod da bi utvrdili da li ima oštećenja koja su mogla nastati tokom transporta.
- Održavajte okolni prostor svih ventilacionih kanala proizvoda slobodnim.
- Da biste sprečili pregrevanje, proizvod ne treba postavljati iza ukrasnih vrata.



1.6 Bezbednost upotrebe

- Vodite računa da je uređaj isključen nakon svake upotrebe.
- Ako proizvod nećete koristiti duže vreme, isključite ga sa napajanja ili isključite osigurač u kutiji sa osiguračima.
- Ne koristite neispravan ili oštećen proizvod. Ako postoje, isključite električne/plinske priključke proizvoda i pozovite ovlašćeni servis.
- Ne koristite proizvod ako su uklonjena ili polomljena stakla prednjih vrata.
- Ne penjite se na proizvod da biste dohvatili bilo šta ili iz bilo kojeg drugog razloga.
- Nikada ne koristite proizvod kada vam je rasuđivanje ili koordinacija narušena upotrebom alkohola i/ili droga.
- Zapaljivi predmeti ostavljeni u području za pripremu hrane mogu se zapaliti. Nikada ne čuvajte zapaljive predmete u području za pripremu hrane.



1.5 Bezbednost pri ugradnji

- Pre ugradnje proizvoda, proverite da li ima oštećenja. Ako je proizvod oštećen, nemojte ga ugrađivati.
- Ne postavljajte proizvod u blizini izvora toplote (radijatori, šporet i sl.).

- Ručka rerne nije sušilica za peškire. Kada koristite proizvod, ne kačite peškire, rukavice ili sličan tekstil na ručici.
- Šarke vrata proizvoda se pomeraju prilikom otvaranja i zatvaranja vrata i mogu se zaglaviti. Kada otvarate/zatvarate vrata, ne držite deo sa šarkama.

1.7 Upozorenja o temperaturi

- **UPOZORENJE:** Pristupni delovi proizvoda će biti vrući tokom rada. Vodite računa da ne dodirnete proizvod i grejne elemente. Deca mlađa od 8 godina ne smeju se približavati proizvodu bez odrasle osobe.
- Ne stavljajte zapaljive/eksplozivne materijale u blizini proizvoda, jer će ivice biti vruće tokom rada.
- Budući da para može izaći iz rerne, držite se na propisnoj udaljenosti dok otvarate vrata rerne. Para može izazvati opekotine na rukama, licu i/ili očima.
- Tokom rada, proizvod može postati vruć. Treba voditi računa da ne dodirnete vruće delove, unutrašnjost rerne i grejne elemente.

- Uvek koristite rukavice za rernu otporne na toplotu dok stavljate hranu u vruću rernu, ili vadite hranu iz zagrejana rerne itd.

1.8 Upotreba dodataka

- Važno je da metalna rešetka i pleh budu propisno postavljeni na predviđena mesta za iste. Za detaljne informacije pogledajte odeljak „**Upotreba dodataka**“.
- Dodaci mogu oštetiti staklo na vratima prilikom zatvaranja vrata proizvoda. Dodatke uvek gurnite do kraja prostora za pečenje.

1.9 Bezbednost kuvanja

- Budite oprezni kada koristite alkoholna pića u hrani. Alkohol isparava na visokim temperaturama i može izazvati požar jer se može zapaliti kada dođe u kontakt sa vrućim površinama.
- Ostaci hrane, ulje itd. mogu se zapaliti u prostoru za spremanje hrane. Pre spremanja hrane uklonite krupnije nečistoće.
- Opasnost od trovanja hranom: Ne čuvajte hranu u rerni duže od sat vremena pre i posle

pripreme. U suprotnom možete izazvati trovanje hranom ili bolesti.

- Ne zagrevajte zatvorene konzerve i staklene tegle u rerni. Pritisak koji bi se stvorio u konzervi/tegli može izazvati njeno pucaње.
- Stavite papir za pečenje u posuđe ili pribor za rernu (pleh, žičani gril, itd.) s hranom i stavite ga u prethodno zagrejanu rernu. Uklonite suvišne komade papira za pečenje sa dodataka ili posude kako biste izbegli dodir s grijaćim elementima rerne. Nikada ne koristite papir za pečenje na temperaturi u rerni većoj od maksimalne temperature korišćenja navedene na papiru za pečenje koji koristite. Nikada ne stavljajte papir za pečenje na dno rerne.
- Pleh za pečenje, tanjire ili aluminijumsku foliju ne postavljajte direktno na dno rerne. Akumulirana toplota može oštetiti dno rerne.
- Za vreme grilovanja zatvorite vrata rerne. Vruće površine mogu izazvati opekotine!
- Hrana koja nije adekvatna za grilovanje predstavlja opasnost od nastanka požara. Grilujte samo hranu koja se

sme obrađivati na temperaturi za intenzivno grilovanje.

Takođe, hranu ne stavljajte predaleko u zadnji deo grila. Ovo je najtoplije područje i masna hrana se može zapaliti.

1.10 Sistem na paru

- Prilikom pripreme hrane uz pomoć pare, otvaranje vrata može prouzrokovati oslobađanje pare, stvarajući opasnost od opekotina. Budite oprezni prilikom otvaranja vrata.
- Ako vlaga ostane u rerni nakon pripreme hrane uz pomoć pare, to može prouzrokovati koroziju. Nakon pripreme ostavite da se rerna osuši. Ne čuvajte vlažne namirnice u rerni duže vreme.
- Prilikom vađenja hrane nakon spremanja na pari, iz dodataka može poteći vruća tečnost, pa budite oprezni.
- Kada pripremate hranu pomoću pare, preporučuje se dodavanje one količine vode koliko je navedeno u tabeli za spremanje hrane.
- Ne koristite destilovanu ili filtriranu vodu. Koristite samo predviđeni tip vode. Ne koristite zapaljive, alkoholne ili rastvore čvrstih čestica umesto vode.

- Ne koristite dodatke koji mogu korodirati od pare tokom pripreme hrane.
- Pazite da prilikom uklanjanja ili stavljanja rezervoara za vodu ne prosipate vodu na površinu rerne ili neželjene površine.



1.11 Bezbednost pri održavanju i čišćenju

- Sačekajte da se uređaj ohladi pre čišćenja. Vruće površine mogu izazvati opekotine!
- Ne perite proizvod prskanjem ili sipanjem vode na njega! Postoji opasnost od električnog udara!
- Nemojte koristiti parne čistače za čišćenje proizvoda jer to može izazvati strujni udar.
- Za čišćenje stakla prednjih vrata rerne/(ako postoje) gornjih stakala rerne nemojte koristiti gruba abrazivna sredstva za čišćenje, metalne strugače, žičanu vunu ili sredstva za izbeljivanje. Ovi materijali mogu prouzrokovati ogrebotine i pucanje staklenih površina.
- Kontrolnu tablu uvek održavajte čistom i suvom. Vlažna i prljava površina može prouzrokovati probleme u radu sa funkcijama.
- Nakon svakog spremanja hrane na pari, preostalu vodu u rezervoaru za vodu treba isprazniti, a rezervoar za vodu očistiti. Upotreba vode koja ostaje u komori tokom sledećeg spremanja hrane stvara probleme u pogledu higijene.
- Rezervoar za vodu nemojte prati u mašini za pranje posuđa. Obrišite rezervoar za vodu čistom vlažnom krpom, osušite ga suvom krpom i tako očišćen odložite. Nikada ne sušite rezervoar u rerni.
- Za kamenac koji se može formirati u rezervoaru za vodu, u rezervoar stavite 200 ccm vode i 1 kašiku limunske soli i ostavite 1 sat. Zatim operite s puno vode i osušite. Preporučuje se ponavljanje ovog postupka nakon svakih 4-5 primena.
- Ne koristite sredstva za čišćenje koja sadrže kiselinu ili hlor za čišćenje dna rerne. Ne stružite kamenac koji se može formirati na dnu rerne. Dno proizvoda će se u suprotnom oštetiti.
- Da biste uklonili kamenac koji se može pojaviti u rezervoaru za vodu na dnu pećnice nakon postupaka čišćenja parom u slučaju lakog spremanja hrane

na pari, dodajte 350 cc bijelog sirćeta (kiselost sirćeta ne sme biti veća od 6%) u rezervoar za vodu na dnu pećnice na sobnoj temperaturi nakon svaka 2 ili 3 korišćenja, a zatim sačekajte 30 minuta. Nakon 30 minuta očistite ovo područje mekom vlažnom krpom i posušite suvom krpom.

- Za mrlje od kamenca koje se mogu pojaviti na okviru nakon kuvanja pomoću pare, preporučuje se da očistite rernu vodom sa sirćetom i krpom.

1.12 Samočišćenje na visokoj temperaturi (piroliza)

- Tokom samočišćenja površine postaju toplije nego kod standardne upotrebe. Držite decu na propisnoj udaljenosti.
- Vruće površine izazivaju opekotine! Ne dodirujte proizvod tokom samočišćenja, a deca neka borave na propisnoj udaljenosti od proizvoda. Sačekajte najmanje 30 minuta pre uklanjanja ostataka.
- Tokom samočišćenja, oslobađa se dim usled izgaranja ostataka hrane. Nadgledajte svoju kuhinju tokom procesa čišćenja.
- Pre početka čišćenja, očistite spoljne površine rerne i ostatke hrane unutar rerne krpom natopljenom deteržentom. Izvadite sve dodatke i pribor za jelo iz rerne. Ako vaš proizvod ima dodatke za pirolizu (otporne na visoke temperature samočišćenja), ne morate taj pribor uklanjati iz rerne.
- Ako je ploča za kuvanje iznad vaše rerne, nemojte da je koristite tokom pirolize.

2 Uputstva za zaštitu životne sredine

2.1 Direktiva o otpadu

2.1.1 Usaglašenost sa WEEE direktivom i odlaganjem proizvoda u otpad

Ovaj proizvod je usaglašen sa WEEE direktivom Evropske unije (2012/19/EU). Ovaj proizvod nosi simbol klasifikacije za odlaganje električne i elektronske opreme (WEEE).



Ovaj proizvod je napravljen od visokokvalitetnih delova i materijala koji se mogu ponovo koristiti i pogodni su za recikliranje. Prema tome, ne odlažite otpadni proizvod

zajedno sa uobičajenim otpadom iz domaćinstva i drugim otpadom na kraju njihovog korisnog veka. Odnosite ga na sabirno mesto za reciklažu električne i elektronske opreme. O ovim sabirnim

centrima se možete raspitati kod lokalne uprave. Pravilno odlaganje uređaja pomaže u sprečavanju negativnih posledica na životnu sredinu i zdravlje ljudi.

Usaglašenost sa RoHS Direktivom

Proizvod koji ste kupili u saglasnosti je sa RoHS Direktivom Evropske unije (2011/65/EU). On ne sadrži štetne i zabranjene materijale navedene u Direktivi.

2.2 Informacije o ambalaži

Ambalažni materijali ovog proizvoda su napravljeni od materijala koji mogu da se recikliraju u skladu sa nacionalnim propisima o zaštiti životne sredine. Ambalažu ne odložite sa kućnim otpadom ili drugim vrstama otpada već je odložite u sabirne centre za ambalažu koje su navele lokalne vlasti.

2.3 Preporuke za uštedu energije

Prema EU 66/2014, informacije o energetskej efikasnosti mogu se naći na računu proizvoda koji se isporučuje sa proizvodom.

Sledeći predlozi će vam pomoći da svoj proizvod upotrebljavate na ekološki i energetski efikasan način:

- Zamrznutu hranu odmrzните pre pečenja.
- U rerni koristite tamne ili emajlirane posude koje bolje prenose toplotu.
- Ako je navedeno u receptu ili uputstvu za upotrebu, uvek izvršite prethodno zagrevanje. Ne otvarajte vrata rerne često tokom pečenja.
- Isključite proizvod 5 do 10 minuta pre isteka vremena pečenja za produženo pečenje. Sada možete uštedeti do 20% električne energije upotrebom preostale toplote.
- Pokušajte da istovremeno pečete više jela u rerni. Možete istovremeno spremati hranu postavljanjem dve posude na rešetku. Osim toga, ako spremate jela jedno za drugim, to će uštedjeti energiju jer rerna neće izgubiti na svojoj toploti.
- Ne otvarajte vrata rerne dok pečete u radnoj funkciji "Eko grejanje s ventilatorom". Ako ne otvarate vrata, unutrašnja temperatura se optimizuje da bi se uštedela energija u radnoj funkciji "Eko grejanje s ventilatorom", pri čemu se ta temperatura može razlikovati od one koja je prikazana na ekranu.

3 Vaš proizvod

3.1 Predstavljajanje proizvoda

SR

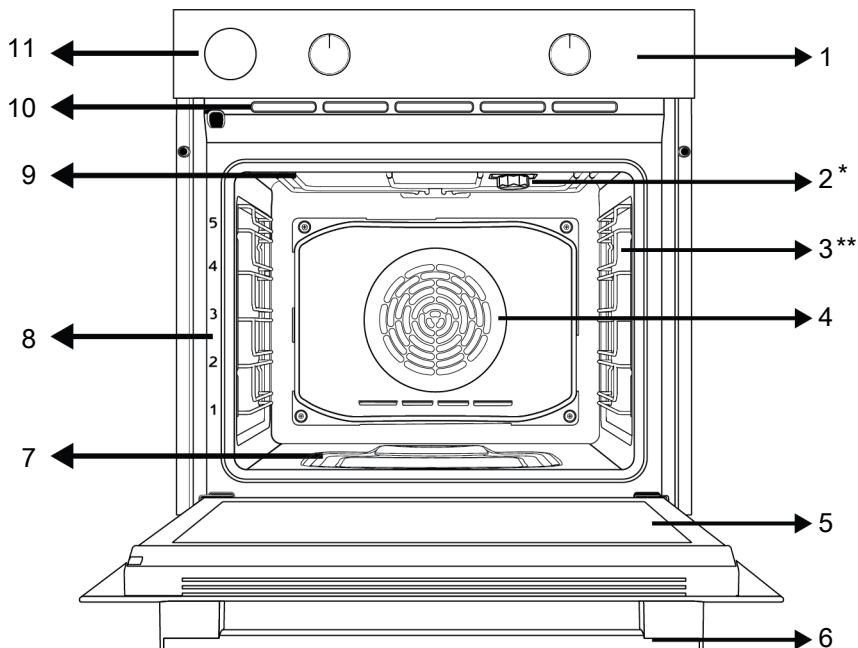

- | | |
|---|---|
| 1 Kontrolna tabla | 2 Sijalica |
| 3 Žičane police | 4 Motor ventilatora (iza čelične ploče) |
| 5 Vrata | 6 Ručka |
| 7 Rezervoar za vodu za pripremu hrane uz pomoć pare | 8 Pozicije polica |
| 9 Gornji grejač | 10 Ventilacioni otvori |
| 11 Rezervoar za vodu | |

3.2 Predstavljajanje i upotreba kontrolne table proizvoda

U ovom odeljku možete pronaći pregled i osnovne namene kontrolne table proizvoda. Moguće su razlike u slikama i nekim karakteristikama u zavisnosti od vrste proizvoda.

3.2.1 Kontrolna tabla

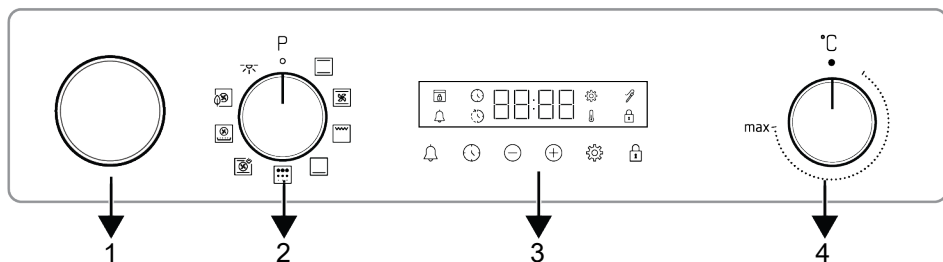

1 Rezervoar za vodu

3 Tajmer

2 Dugme za izbor funkcije

4 Dugme za izbor temperature

Ako postoji dugme(dugmad) koje kontroliše(u) vaš proizvod, u nekim modelima to(ta) dugme(dugmad) izlazi(e) kada se pritisne(u) (umetnuta dugmad). Da biste izvršili podešavanja pomoću ovih dugmadi, prvo pritisnite odgovarajuće dugme i ono će se pojaviti van. Nakon podešavanja, pritisnite ga ponovo i vratite dugme u prvobitni položaj.

3.2.2 Uvođenje kontrolne table rerne

Dugme za izbor funkcije

Funkcije rada pećnice možete izabrati pomoću dugmeta za izbor funkcija. Okrenite levo/desno iz zatvorenog (gornjeg) položaja da biste izabrali.

Dugme za temperaturu

Možete da izaberete temperaturu koju želite da kuvate pomoću dugmeta za temperaturu. Okrenite u smeru kazaljke na satu iz zatvorenog (gornjeg) položaja da biste izabrali.

Indikator unutrašnje temperature pećnice

Unutrašnju temperaturu pećnice možete videti na displeju tajmera. Rerna se zagreva dok ne dostigne podešenu temperaturu i održava ovu temperaturu, a animacija zagrevanja u 3 reda treperi krajnje desno. Kada temperatura rerne dostigne podešenu vrednost, ova animacija se zaustavlja i simbol „C“ se stalno pojavljuje pored podešene vrednosti temperature.

Tajmer

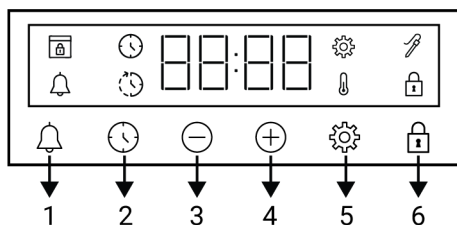

1 Taster za alarm

2 Taster za podešavanje vremena

3 Taster za smanjenje

4 Taster za povećanje

5 Taster za podešavanje

6 Taster za zaključavanje tastera

Simboli na ekranu

🕒 : Simbol vremena pečenja

🕒 : Simbol za kraj vremena pečenja *

🔔 : Simbol alarma

🔪 : Simbol sonde za meso *

🔒 : Simbol zaključavanja tastera

🌡️ : Simbol temperature

⚙️ : Simbol podešavanja

🔒 : Simbol zaključavanja vrata *









* Razlikuje se u zavisnosti od modela proizvoda.

*Možda nije dostupno kod vašeg modela.

3.3 Radne funkcije rerne

Na tabeli funkcija; prikazane su radne funkcije koje možete koristiti u vašoj rerni i najviše i najniže temperature koje se mogu

podesiti za ove funkcije. Redoslijed prikazanih režima rada može se razlikovati od rasporeda na vašem proizvodu.

Simbol funkcije	Opis funkcije	Temperaturni opseg (°C)	Opis i upotreba
	Sijalica u rerni	-	Ne radi grejač u rerni. Svetli samo sijalica u rerni.
	Gornji i donji grejač	40-280	Hrana se zagreva odozgo i odozdo u isto vreme. Pogodno za torte, kolače ili kolače i variva u kalupima za pečenje. Kuvanje se vrši na jednoj posudi.
	Donji grejač	40-220	Uključeno je samo donje grejanje. Pogodan je za hranu kojoj je potrebno porumeniti na dnu.
	Gornji i donji grejač + ventilator	40-280	Vrući vazduh zagrejan gornjim i donjim grejačima raspoređuje se ravnomerno i brzo kroz rernu pomoću ventilatora. Pečenje u samo jednom plehu.
	Grejanje s ventilatorom / Airfry	40-280	Vrući vazduh zagrejan toplim ventilatorom raspoređuje se ravnomerno i brzo kroz rernu pomoću ventilatora. Pogodan je za spremanje hrane u više posuda na različitim nivoima polica. Zahvaljujući brzom širenju vazduha pomoću ove funkcije, možete dinstati ili pržiti bez ulja. Detaljnije informacije pogledajte u odeljku "Airfry".
	Eko grejanje s ventilatorom	160-220	Da biste uštedeli energiju, možete da koristite ovu funkciju umesto korišćenja „Grejanje s ventilatorom" u opsegu od 160-220°C. Ali; vreme kuvanja će biti malo duže.
	Funkcija "3D"	40-280	Biće aktivirane funkcije gornjeg grejača, donjeg grejača i toplog ventilatora. Svaka strana proizvoda koji se kuva peče se podjednako i brzo. Pečenje u samo jednom plehu. Ova funkcija trebalo bi takođe da se koristi i za kuvanje uz pomoć pare.
	Puni gril	40-280	Veliki gril na gornjem delu rerne radi. Pogodan je za grilovanje velikih količina.
	Piroliza	-	Koristi se za samočišćenje rerne na visokoj temperaturi. Pogledajte specifikaciju za ovu funkciju u odeljku za održavanje i čišćenje.

3.4 Dodaci uređaja

Uz vaš uređaj su isporučeni razni dodaci. U ovom odeljku dostupni su opisi dodataka i opisi pravilnog korišćenja. Dodaci koji se dostavljaju uz uređaj se mogu razlikovati u zavisnosti od modela uređaja. Možda uz vaš uređaj ne postoji svaki dodatak opisan u uputstvu za upotrebu.

 Plehovi unutar vašeg uređaja se mogu deformisati zbog uticaja temperature. Navedeno neće uticati na funkcionalnosti. Deformacija nestaje kada se pleh ohladi.

Standardni pleh

Koristi se za testa, smrznutu hranu i velike komade pečenja.

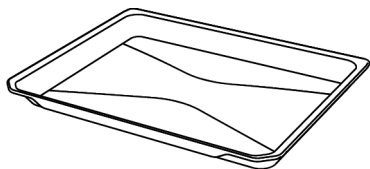

Žičani gril

Koristi se za pečenje ili stavljanje hrane hrane koja će se peći, pržiti ili kuvati u kaserolama na željenu policu.

Na modelima sa žičanim policama :

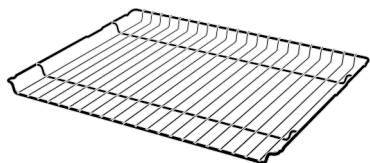

Na modelima bez žičanih policica :

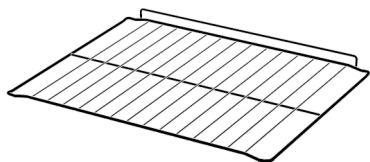

Gril za prženje (Airfry)

Koristi se za dinstanje ili prženje hrane bez ulja.

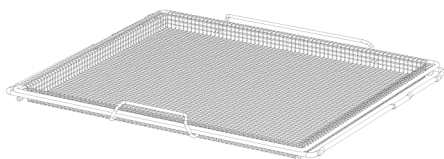

3.5 Korišćenje dodatka uređaja

Police za pripremu hrane

Postoji 5 nivoa položaja policica u prostoru za pripremu hrane. Redosled policica je označen brojevima na prednjem okviru rerne.

Na modelima sa žičanim policama :

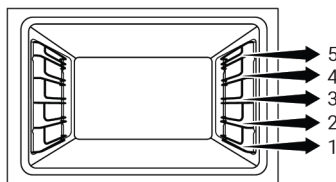

Na modelima bez žičanih policica :

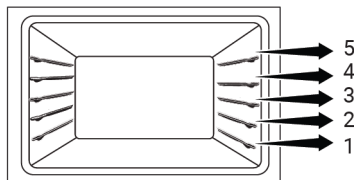

Postavljanje žice za gril na policama za pečenje

Na modelima sa žičanim policama :

Od presudnog je značaja pravilno postaviti žicu za gril na bočne žičane police. Dok postavljate žicu za gril na policu, otvoreni deo mora biti na prednjoj strani. Za bolje rezultate spremanja hrane, žica za gril mora biti pričvršćena graničnikom na žičanoj polici. Ne sme mimoići taj graničnik i dodirivati stražnji zid rerne.

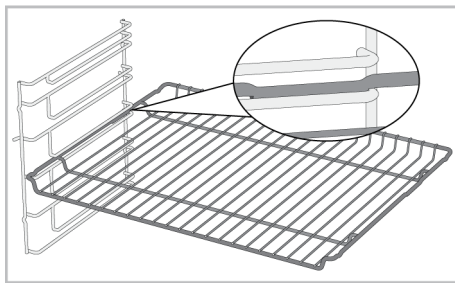

Na modelima bez žičanih policica :

Ključno je da žicu za gril propisno postavite na bočne police. Žica za gril se u samo jednom smeru može postaviti na policu. Dok postavljate žicu za gril na policu, otvoreni deo mora biti na prednjoj strani.

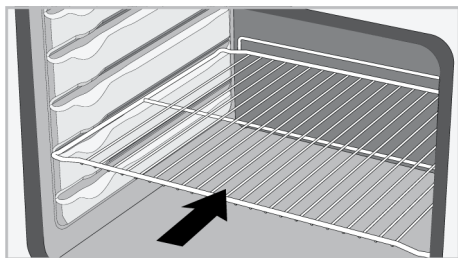

Postavljanje pleha na police za pečenje

Na modelima sa žičanim policama :

Takođe je od presudnog značaja pravilno postaviti plehove na žičane bočne police. Dok postavljate pleh na željenu policu, njegova strana dizajnirana za držanje mora biti okrenuta sa prednje strane. Za bolje rezultate pečenja, pleh mora biti pričvršćen graničnikom za žičanu policu. Ne sme mimoići taj graničnik i dodirivati stražnji zid rene.

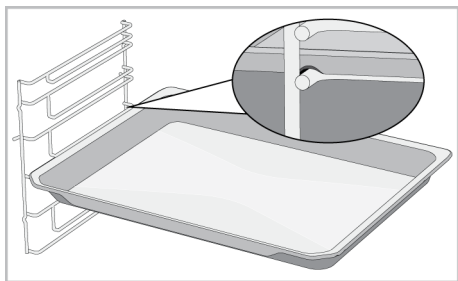

Na modelima bez žičanih policia :

Takođe je od presudnog značaja propisno postaviti plehove na bočne police. Pleh se u samo jednom smeru može postaviti na policu. Dok postavljate pleh na željenu policu, njegova strana dizajnirana za držanje mora biti okrenuta sa prednje strane.

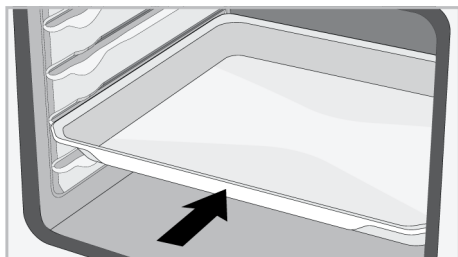

Funkcija zaustavljanja žice za grill

Uređaj ima funkciju graničnika koji sprečava prevrtanje žice za grill sa žičane police. Ovom funkcijom lako i bezbedno možete izvaditi hranu. Dok uklanjate žicu za grill, možete je povući prema napred dok ne dosegne graničnik. Morate preći preko graničnika da biste ga potpuno izvukli.

Na modelima sa žičanim policama :

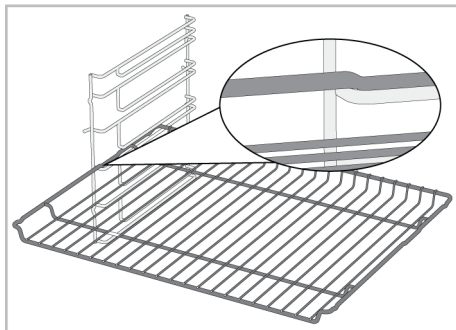

Na modelima bez žičanih policia :

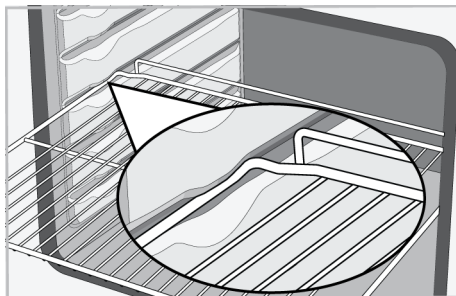

Funkcija graničnika pleha - Na modelima sa žičanim policama

Postoji i funkcija graničnika koji sprečava ispadanje pleha sa žičane police. Prilikom uklanjanja pleha, otpustite ga sa zapreke sa zadnje strane i povucite prema sebi dok ne dosegne prednja strana. Morate preći preko graničnika da biste ga potpuno izvukli.

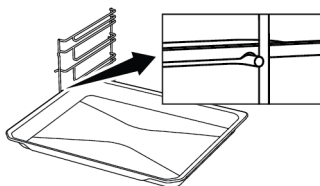

Pravilno postavljanje žičane police i pleha na teleskopske šine-Na modelima sa žičanim policama i teleskopskim modelima

Teleskopske šine vam omogućavaju da lako postavite i izvadite žičanu policu ili pleh. Kada postavljate pleh ili žičanu policu u teleskopske šine, proverite da li su ispuščenja na prednjem i zadnjem delu šine pravilno postavljena na ivice žičane police ili pleha (prikazano na slici).

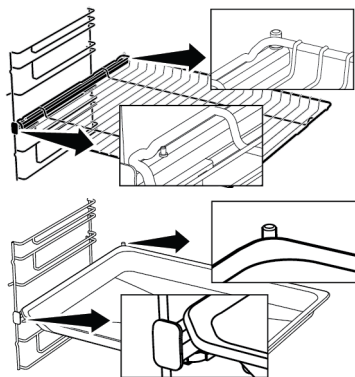

Upotreba grila za prženje (Airfry)

Gril za prženje se sastoji od dva dela, odnosno žičane korpe i žičanog okvira na koji se korpa postavlja. Žičana korpa se postavlja na žičani okvir sa naizmeničnim postavljanjem žica. Nakon postavljanja zadnjeg dela, postavite žičanu korpu unutar ručki žičanog okvira tako što ćete malo istegnuti prednji deo. I uklonite žičanu korpu istezanjem prednje ručke žičanog okvira.

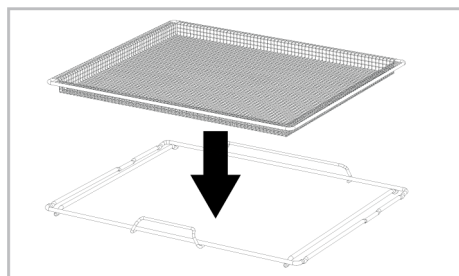

Postavite gril u rernu tako da mu kratka drška bude okrenuta ka prednjoj strani.

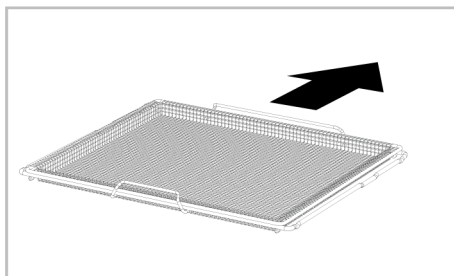

3.6 Tehničke specifikacije

Opšte specifikacije	
Spoljne dimenzije proizvoda (visina/širina/dubina) (mm)	595 /594 /567
Dimenzije za ugradnju rerne (visina / širina / dubina) (mm)	590 - 600 /560 /min. 550
Napon / Frekvencija	220-240 V ~; 50 Hz
Tip i presek kabla koji se koristi / adekvatan za upotrebu u proizvodu	min. H05VV-FG 3 x 1,5 mm ²
Ukupna potrošnja električne energij (kW)	3,3
Vrsta rerne	Multifunkcionalna rerna

SR

Osnove: Informacije o energetskoj nalepnici kućnih električnih rerne date su u skladu sa standardom EN 60350-1 / IEC 60350-1. Vrednosti su određene u funkcijama Gornji i donji grejač ili (ako postoji) Gornji i donji grejač + ventilator sa standardnim opterećenjem.

Klasa energetske efikasnosti se određuje u skladu sa sledećim prioritetima u zavisnosti od toga da li relevantne funkcije postoje na uređaju ili ne. 1-Eko grejanje s ventilatorom , 2-Grejanje s ventilatorom , 3-Niski gril + ventilator , 4-Gornji i donji grejač.



Tehničke specifikacije se mogu menjati bez prethodnog upozorenja u cilju poboljšanja kvaliteta uređaja.



Slike u ovom uputstvu su šematske i možda se neće u potpunosti poklapati sa Vašim uređajem.



Vrednosti navedene na nalepnici uređaja ili u dokumentaciji koju ste dobili uz uređaj su dobijene u laboratorijskim uslovima u skladu sa relevantnim standardima. U zavisnosti od radnih uslova u kojima se nalazi uređaj, stvarne vrednosti se mogu razlikovati.

4 Prva upotreba

Pre nego što počnete da koristite svoj proizvod, preporučuje se da uradite kako je navedeno u odgovarajućim odeljcima u nastavku.

4.1 Prvo podešavanje tajmera

i Uvek podesite tačno vreme pre upotrebe rerne. Ako ga ne podesite, nećete moći da spremate hranu u nekim režimima rerne.

1. Kad prvi put pokrenete rernu, na ekranu će treptati polje za sate „12:00“ i simbol ⌚.
2. Podesite tačno vreme pomoću tastera \oplus/\ominus .

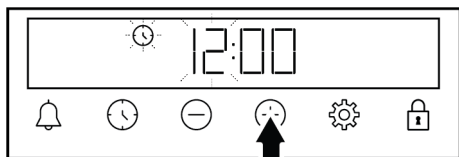

3. Dodirnite taster ⌚ ili ⚙️ da biste aktivirali polje za minute.

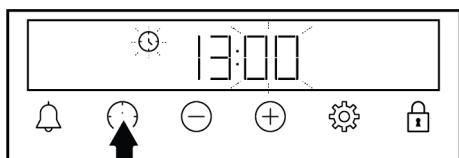

4. Dodirnite tastere \oplus/\ominus da biste podesili minute.

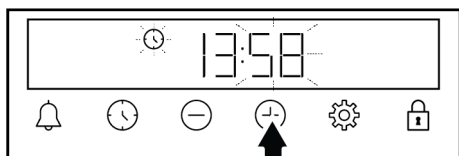

5. Potvrdite podešavanje dodiranjem tastera ⌚.
- ⇒ Tačno vreme je podešeno i simbol ⌚ nestaje sa ekrana.

i Ako prvo vreme nije podešeno, „12:00“ i simboli ⌚ nastavljaju da trepte i rerna neće početi da radi. Da bi vaša rerna funkcionisala, morate da potvrdite tačno vreme dana tako što ćete podesiti tačno vreme ili dodirnuti taster ⌚ kada tačno vreme bude „12:00“. Kasnije možete promeniti podešavanje tačnog vremena, kao što je opisano u odeljku „**Podešavanja**“.

i U slučaju prekida napajanja, podešavanja tačnog vremena se poništavaju. Potrebno je ponovo izvršiti podešavanje.

4.2 Početno čišćenje

1. Skinite svu ambalažu.
2. Izvadite sve dodatke iz rerne isporučene uz proizvod.
3. Uključite proizvod 30 minuta, a zatim ga isključite. Na ovaj način će sagoreti i očistiti se ostaci i slojevi koji su ostali u rerni tokom proizvodnje.
4. Kada uključite proizvod, odaberite najvišu temperaturu i radnu funkciju na kojoj rade svi grejači u vašem proizvodu. See “Radne funkcije rerne [► 58]”. U sledećem odeljku možete saznati kako koristiti rernu.
5. Sačekajte da se rerna ohladi.
6. Obrisite površine proizvoda vlažnom krpom ili sunđerom i osušite krpom.

Pre upotrebe dodataka;

Očistite dodatke koje izvadite iz rerne vodom sa deterdžentom i mekanim sunđerom za čišćenje.

NAPOMENA: Neki deterdženti ili sredstva za čišćenje mogu izazvati oštećenja površine. Ne koristite abrazivne deterdžente, praške za čišćenje, kreme za čišćenje ili oštre predmete tokom čišćenja.

NAPOMENA: Prilikom prve upotrebe, dim i miris se mogu pojaviti i trajati nekoliko sati. Ovo je normalno i potrebna vam je

samo dobra ventilacija da biste to uklonili. Izbegavajte direktno udisanje dima i mirisa koji nastanu.

5 Korišćenje rerne

5.1 Opšte informacije o korišćenju rerne

Ventilator (Razlikuje se u zavisnosti od modela proizvoda. *Možda nije dostupno kod vašeg modela.)

Vaš proizvod ima ventilator za hlađenje. Ventilator za hlađenje se automatski aktivira kad je potrebno i hladi i prednju stranu proizvoda i nameštaja. Automatski se deaktivira kada se proces hlađenja završi. Vrući vazduh izlazi preko vrata rerne. Nemojte ničim pokrivati ove otvore za ventilaciju. U suprotnom, rerne se može pregrijati. Ventilator za hlađenje kontinuirano radi tokom rada rerne ili nakon isključivanja rerne (otprilike 20-30 minuta). Ako spremate hranu koristeći programiranje tajmera rerne, na kraju vremena pečenja ventilator za hlađenje isključuje se sa svim funkcijama. Korisnik ne može odrediti vreme rada ventilatora za hlađenje. Uključuje se i isključuje automatski. Ovo nije greška.

Svetlo u rerni

Osvetljenje rerne se uključuje kada rerne počne da peče. U nekim je modelima osvetljenje upaljeno tokom pečenja, dok se u nekim modelima isključuje nakon određenog vremena.

U nekim funkcijama pečenja sijalica se nikada ne uključuje radi uštede energije. Ako želite da sijalica rerne bude konstantno uključena, odaberite operativni status "Sijalica u rerni" pomoću okruglog dugmeta za izbor funkcije.

5.2 Rad kontrolne jedinice rerne

Opšta upozorenja za kontrolnu jedinicu rerne



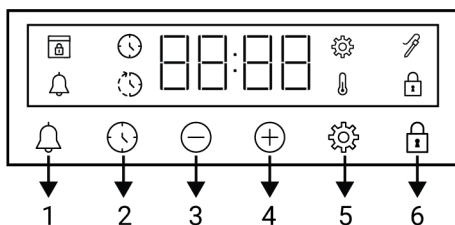

- Maksimalno vreme koje se može podesiti za period pečenja je 5 sati i 59 minuta. U slučaju prekida napajanja, program se otkazuje. Morate opet podesiti program na uređaju.
- Prilikom bilo kakvog podešavanja, odgovarajući simboli trepere na ekranu. Sačekajte kratko dok se podešavanja sačuvaju.
- Ako je izvršeno neko podešavanje za pečenje, tačno vreme se ne može podesiti.
- Ako je vreme pečenja podešeno, kada započne pečenje, preostalo vreme se prikazuje na ekranu.
- U slučajevima kada je podešeno vreme pečenja ili vreme završetka pečenja; možete automatski otkazati dužim dodiranjem na taster .

Tajmer



- 1 Taster za alarm
- 2 Taster za podešavanje vremena
- 3 Taster za smanjenje
- 4 Taster za povećanje
- 5 Taster za podešavanje
- 6 Taster za zaključavanje tastera

Simboli na ekranu

-  : Simbol vremena pečenja
-  : Simbol za kraj vremena pečenja *
-  : Simbol alarma
-  : Simbol sonde za meso *

 : Simbol zaključavanja tastera

 : Simbol temperature

 : Simbol podešavanja

 : Simbol zaključavanja vrata *

* Razlikuje se u zavisnosti od modela proizvoda.

*Možda nije dostupno kod vašeg modela.

Uključivanje rerne

Kada izaberete radnu funkciju na kojoj želite da spremate hranu s okruglim dugmetom za izbor funkcija i postavite određenu temperaturu s okruglim dugmetom za temperaturu, rerna počinje da radi.

Isključivanje rerne

Rernu možete isključiti okretanjem okruglog dugmeta za izbor funkcija i okruglog dugmeta za temperature u položaj „isključeno“ (gore).

Manuelno pečenje za izbor temperature i funkcije rada rerne

Možete spremati hranu tako što ćete izvršiti manuelnu kontrolu (pod vašom kontrolom) bez podešavanja vremena pečenja odabirom temperature i radne funkcije specifične za vašu hranu.





1. Izaberite radnu funkciju na kojoj želite da spremate hranu pomoću okruglog dugmeta za izbor funkcija.
2. Podesite temperaturu na kojoj želite da spremate hranu s okruglim dugmetom za temperaturu.

⇒ Vaša rerna će odmah početi da radi na izabranoj funkciji i temperaturi, a  će se pojaviti na ekranu. Na ekranu se pojavljuju podešena vrednost temperature i animacije od tri linije. Nakon toga se po redosledu prikazuje vreme proteklo od početka pečenja. Kada temperatura u rerni dostigne



podešenu temperaturu, simbol  nestaje i oglašava se zvučnim upozorenjem. Zaustavlja se pojavljivanje animacije od 3 linije na ekranu i simbol C se neprekidno pojavljuje pored vrednosti temperature. Rerna se ne isključuje automatski jer se ručno pečenje obavlja bez podešavanja vremena za pečenje. Morate sami kontrolisati pečenje i isključiti rernu. Kad je pečenje hrane završeno, isključite rernu okretanjem okruglog dugmeta za odabir funkcije i okruglog dugmeta za temperaturu u položaj „isključeno“ (gore).

Pečenje podešavanjem vremena pečenja:

Rernu možete automatski isključiti po isteku vremena odabirom temperature i radne funkcije specifične za vašu hranu i podešavanjem vremena pečenja na tajmeru.

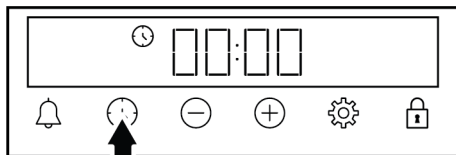
1. Izaberite funkciju rada za pečenje.
2. Dodirnite taster  dok se na ekranu ne pojavi simbol  za vreme pečenja.



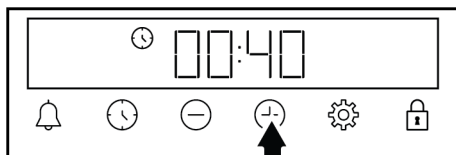

 Da biste brzo podesili vreme pečenja, možete dodirnuti taster  da podesite vreme pečenja na 30 minuta nakon podešavanja funkcije pečenja i temperature, a zatim pomoću tastera  promenite vreme.

3. Podesite pečenje pomoću tastera .





Vreme pečenja povećava se za 1 minut u prvih 15 minuta, a nakon 15 minuta povećava se za 5 minuta.

4. Stavite hranu u rernu i podesite temperaturu pomoću okruglog dugmeta za temperaturu.
 - ⇒ Vaša rerna će odmah početi da radi na izabranoj funkciji i temperaturi. Podešeno vreme pečenje počinje odbrojavati i  pojavljuje se na ekranu. Odbravanje vremena pečenja i podešena vrednost temperature i animacija u 3 reda pored njih su prikazani redom. Kada temperatura u rerni dostigne podešenu temperaturu, simbol  nestaje i oglašava se zvučnim upozorenjem. Zaustavlja se pojavljivanje animacije od 3 linije na ekranu i simbol C se neprekidno pojavljuje pored vrednosti temperature.
5. Kada je vreme pečenja završeno, na ekranu se pojavljuje poruka „Završetak“, simbol  treperi i tajmer se oglašava zvučnim upozorenjem.
6. Upozorenje se oglašava dva minuta. Dodirnite bilo koji taster da biste zaustavili zvučno upozorenje. Upozorenje se zaustavlja i prikazuje se tačno vreme.



Ako se na kraju zvučnog upozorenja pritisne bilo koji taster, rerna će ponovo početi da radi. Da biste sprečili da rerna ponovo radi nakon kraja upozorenja, isključite rernu okretanjem okruglog dugmeta za temperaturu i okruglog dugmeta za odabir funkcija na poziciju „0“ (isključeno).

5.3 Kuvanje uz pomoć pare

Vaša rerna ima funkciju kuvanja uz pomoć pare. Bolji rezultati pečenja se postižu uz pomoć pare. Pomoć pare obezbeđuje da površina peciva bude svetlija, da im kora bude hrskavija i veća. Takođe, pomoć pare smanjuje gubitak sočnosti iz namirnica kao što je meso i omogućava im da budu sočnije iznutra i ukusnije.

Opšta upozorenja

- Kuvanje na pari može se vršiti samo u funkcijama kuvanja na pari navedenim u korisničkom priručniku.
- Kapacitet rezervoara za vodu je 250 ml. Tokom pečenja u rezervoar za vodu ne stavljajte više od 250 ml vode.
- Kondenzat koji se stvori na vratima rerne nakon kuvanja uz pomoć pare može prsnuti okolo kada se vrata rerne otvore. Čim otvorite vrata rerne, obrišite kondenzat.
- Izmaknite se kada otvarate vrata rerne, jer para i toplota mogu da izađu tokom i nakon kuvanja uz pomoć pare. Para može izazvati opekotine na rukama, licu i/ili očima.
- Ako se voda zadržava u rerni nakon svakog kuvanja uz pomoć pare, preostalu vodu očistite suvom krpom nakon što se rerna ohladi. U suprotnom, nakupljena voda može dovesti do kalcifikacije.
- Ако ваш производ има сонду за месо, уверите се да је поклопац сонде за месо затворен пре кувања на пари. У супротном, може доћи до цурења паре из утичнице сонде за месо.

Za kuvanje uz pomoć pare:

1. Započnite pečenje nakon što proverite tabelu za kuvanje na pari i podesite funkciju, temperaturu i vreme prema hrani koju želite da kuvate. Možete odrediti količinu vode koju treba dodati, temperaturu, funkciju pečenja i vreme pečenja koji nisu u tabeli.
2. Stavite hranu u rernu na preporučeni položaj rešetke.

3. Gurnite rezervoar za vodu na kontrolnu tablu vaše rerne kada dođe vreme za dodavanje vode, prema tabeli pečenja.

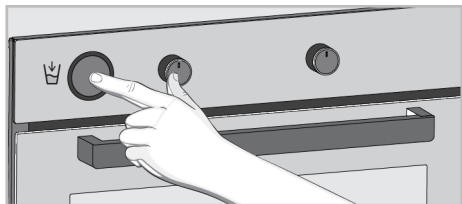

4. Sklonite rezervoar za vodu iz njegovog otvora.

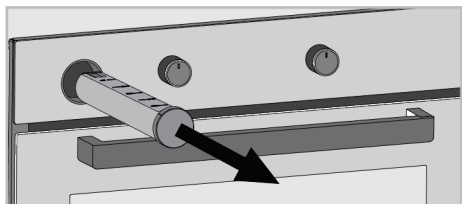

5. Otvorite poklopac rezervoara za vodu i napunite ga vodom u količini navedenoj u tabeli za pečenje.

i Ne koristite destilovanu ili filtriranu vodu. Koristite samo predviđeni tip vode. Ne koristite zapaljive, alkoholne ili rastvore čvrstih čestica umesto vode.

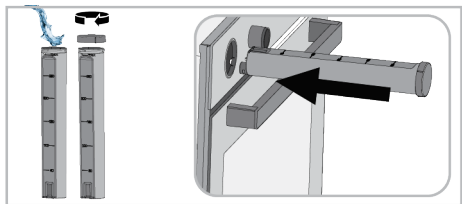

6. Zatvorite poklopac i postavite rezervoar za vodu na njegovo mesto. Gurnite unutra rezervoar za vodu do kraja.

⇒ Voda u rezervoaru za vodu počinje polako da teče na dno rerne, a para pomaže u spremanj vaše hrane.



7. Kad je pečenje završeno, isključite rernu okretanjem okruglog dugmeta za odabir funkcije i okruglog dugmeta za temperaturu u položaj „isključeno“ (off).

i Ako se voda zadržava na dnu rerne nakon svakog kuvanja uz pomoć pare, preostalu vodu očistite suvom krpom nakon što se rerina ohladi. U suprotnom, voda koja ostane na podu rerne može izazvati kalcifikacija.



5.4 Podešavanja

Aktiviranje zaključavanja tastera

Korišćenjem funkcije zaključavanja tastera možete zaštititi tajmer od smetnji.

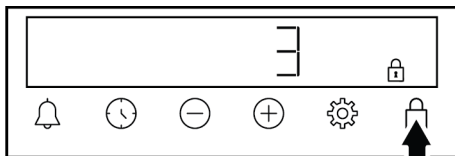
1. Dodirnite taster  dok se na ekranu ne pojavi simbol .





⇒ Simbol  se prikazuje na ekranu i počinje odbrojavanje 3-2-1. Zaključavanje tastera se aktivira kada se odbrojavanje završi. Kada se dodirne bilo koji taster dok je podešeno zaključavanje tastera, tajmer se oglašava zvučnim signalom i simbol  treperi.

i Ako otpustite taster  pre kraja odbrojavanja, zaključavanje tastera se ne aktivira.

i Tasteri za tajmer se ne mogu koristiti kada je zaključavanje tastera aktivirano. Zaključavanje tastera neće biti otkazano u slučaju nestanka struje.

Isključivanje zaključavanja tastera



1. Dodirnite taster  dok sa ekrana ne nestane simbol .

⇒ Na ekranu se prikazuje simbol , što znači da je zaključavanje tastera aktivirano.

Podešavanje alarma

Tajmer uređaja takođe možete da koristite za bilo kakvo upozorenje ili podsetnik koji se ne odnosi samo na pečenje. Sat sa alarmom nema uticaja na funkcije rerne. Koristi se za svrhe upozorenja. Na primer, alarm možete da koristite kada želite da okrenete hranu u rerni u određeno vreme. Čim istekne vreme koje ste postavili, tajmer se oglašava zvučnim upozorenjem.

 Maksimalno vreme alarma može biti 23 sata i 59 minuta.

1. Dodirnite taster  dok se na ekranu ne pojavi simbol .

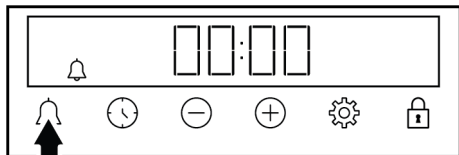

2. Podesite alarm pomoću tastera /.

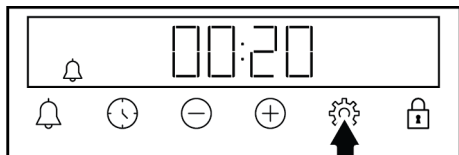

⇒ Nakon podešavanja vremena alarma, simbol  ostaje upaljen i vreme alarma počinje da odbrojava na ekranu. Ako su vreme alarma i vreme pečenja postavljeni istovremeno, na ekranu se prikazuje kraće vreme.





3. Nakon završetka vremena alarma, simbol  počinje treptati i daje vam zvučno upozorenje.

Isključivanje alarma



1. Na kraju perioda alarma, upozorenje se oglašava dva minuta. Dodirnite bilo koji taster da biste zaustavili zvučno upozorenje.

⇒ Upozorenje se zaustavlja i prikazuje se tačno vreme.



Ako želite da otkazete alarm;

1. Dodirnite taster  dok se na ekranu ne pojavi simbol  da biste ponovo podesili vreme alarma. Dodirnite taster  dok se na ekranu ne pojavi simbol **00:00**.
2. Alarm možete otkazati i dodirivanjem tastera  duže vremena.

Podešavanje jačine zvuka

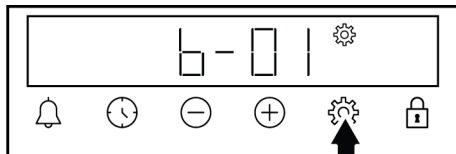
1. Dodirujte taster  dok se na ekranu ne pojavi jedna od vrednosti **b-01-b-02-b-03** i .



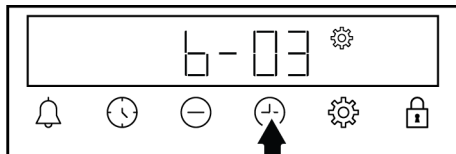

2. Podesite željeni nivo pomoću tastera /. (**b-01-b-02-b-03**)





⇒ Dodirnite taster  da biste potvrdili, ili će se podešavanje aktivirati ubrzo bez dodirivanja tastera. Podešavanje jačine zvuka postaje aktivno nakon nekog vremena.

Podešavanje osvetljenosti ekrana

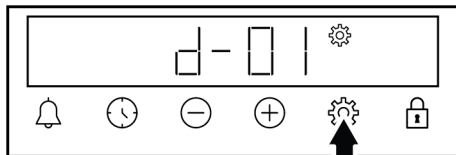
1. Dodirujte taster  dok se na ekranu ne pojavi jedna od vrednosti **d-01-d-02-d-03** i simbol .



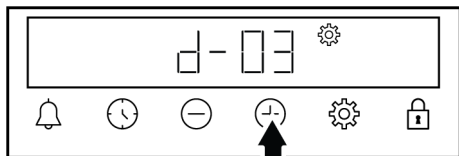

2. Podesite željeni nivo osvetljenosti pomoću tastera /. (**d-01-d-02-d-03**)





⇒ Dodirnite taster  da biste potvrdili, ili će se podešavanje aktivirati ubrzo bez dodirivanja tastera. Podešavanje osvetljenosti postaje aktivno nakon nekog vremena.

Promena tačnog vremena

Na vašoj rerni; da promenite doba dana koje ste prethodno podesili,

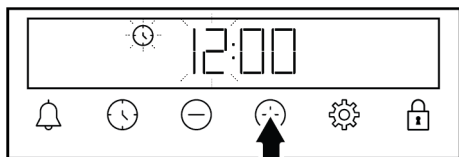
1. Dodirnite taster  dok se na ekranu ne pojavi simbol .
2. Podesite tačno vreme pomoću tastera .



3. Dodirnite taster  ili  da biste aktivirali polje za minute.

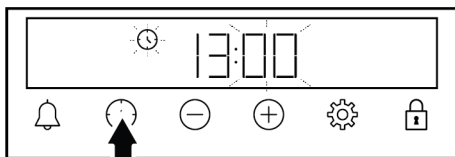

4. Dodirnite tastere / da biste podesili minute.

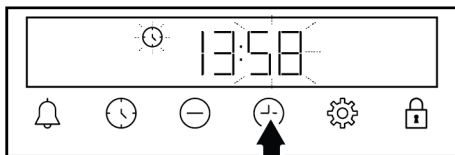

5. Potvrdite podešavanje dodirom na taster .
⇒ Tačno vreme je podešeno i simbol nestaje sa ekrana.

6 Opšte informacije o pečenju

U ovom odeljku možete pronaći savete za pripremu i spremanje hrane.

Pored toga, u ovom sektoru su opisana neka od jela koje su testirali proizvođači i najprikladnija podešavanja za ta jela. Takođe su navedena odgovarajuća podešavanja rerne i dodataka za ta jela.

6.1 Opšta upozorenja o pečenju hrane u rerni

- Dok otvarate vrata rerne za vreme ili nakon pečenja, može se pojaviti vruća para. Para može izazvati opekotine na rukama, licu i/ili očima. Kada otvarate vrata rerne, stanite na propisnu udaljenost
- Intenzivna para koja se stvara tokom pečenja može stvoriti kondenzovane kapljice vode na unutrašnjosti i spoljašnjosti rerne i na gornjim delovima nameštaja zbog temperaturne razlike. To je normalna i fizička pojava.
- Temperatura i vreme spremanja hrane predviđeni za izvesno jelo mogu varirati u zavisnosti od recepta i količine. Iz tog razloga, ove vrednosti su date okvirno.
- Uvek izvadite neupotrebljene dodatke iz rerne pre nego što započnete sa spremanjem hrane. Dodaci koji ostanu u rerni mogu osujetiti pripremu vašeg jela korišćenjem predviđenih vrednosti.
- Za jela koja pripremate prema sopstvenom receptu, možete kao referencu koristiti slična jela data u tabelama za pripremu.
- Upotreba isporučениh dodataka osigurava najbolje performanse u pripremi. Uvek se pridržavajte upozorenja i informacija koje je proizvođač dao za ostalo posuđe koje koristite.
- Izrežite papir za pečenje koji ćete koristiti u pripremi na veličinu koja je odgovarajuća za posudu u kojoj planirate da spremate jelo. Papir za

pečenje koji prelazi preko posude može stvoriti opasnost od požara i uticati na kvalitet vaše pečene hrane. Koristite papir za pečenje koji ćete koristiti u navedenom temperaturnom opsegu.

- da biste postigli dobre performanse pečenja, postavite hranu na preporučenu ispravnu policu. Ne menjajte položaj police tokom pečenja.

6.1.1 Peciva i hrana iz rerne

Opšte informacije

- Da biste postigli dobre performanse pečenja preporučujemo upotrebu dodatka proizvođača. Ako koristite spoljni pribor za spremanje jela, preferirajte tamno posuđe koje se ne lepi i koje je otporno na toplotu.
- Ako je u tabeli za pečenje preporučeno prethodno zagrevanje, obavezno stavite hranu u rernu nakon prethodnog zagrevanja
- Ako ćete hranu spremati uz upotrebu posuđa na žičanoj polici, posudu stavite na sredinu žičane police, a ne blizu stražnjeg zida.
- Svi materijali koji se koriste u pravljenju peciva treba da budu sveži i na sobnoj temperaturi.
- Status spremanja hrane može varirati u zavisnosti od količine hrane i veličine posuđa.
- Metalni, keramički i stakleni kalupi produžavaju vreme kuvanja, a donje površine peciva ne porumene ravnomerno.
- Ako koristite papir za pečenje, na donjoj površini namirnice može se primetiti malo porumenelosti. U ovoj situaciji, možda ćete morati da produžite period kuvanja za otprilike 10 minuta.
- Vrednosti navedene u tabelama za spremanje određene su nakon rezultata testiranja izvršenih u našim

laboratorijama. Vrednosti koje budu vama odgovarale mogu se razlikovati od tih vrednosti.

- Stavite hranu na odgovarajuću policu koja se preporučuje u tabeli za spremanje hrane. Polica br. 1. je donja polica rerne.

Saveti za pečenje kolača

- Ako je kolač previše suv, povećajte temperaturu za 10°C i skratite vreme pečenja.
- Ako je kolač nepečen, koristite malu količinu tečnosti ili smanjite temperaturu za 10°C.
- Ako je vrh kolača izgoreo, stavite ga na donju policu, smanjite temperaturu i produžite vreme pečenja.
- Ako je unutrašnjost torte dobro pečena, a spolja lepljiva, koristite manje tečnosti, smanjite temperaturu i produžite vreme kuvanja.

Saveti za pecivo

- Ako je pecivo previše suvo, povećajte temperaturu za 10°C i skratite vreme pečenja. Navlažite slojeve testa prelivom od mleka, ulja, jaja i jogurta.
- Ako se pecivo predugo peče, vodite računa da debljina testa ne bude veća od dubine pleha.
- Ako površina peciva potamni, ali donji deo nije pečen, vodite računa da ne koristite veliku količinu preliva na dnu peciva. Probajte da ravnomerno rasporedite preliv između slojeva testa i preko površine peciva da biste postigli ravnomerno tamnu boju peciva.
- Pecite testo u položaju i na temperaturi prema vrednostima datim u tabeli. Ako dno i dalje nije dovoljno tamno, stavite ga na donju policu prilikom narednog pečenja.

Tabela za spremanje peciva i hrane za pečenje

Predlozi za pečenje u samo jednom plehu

SR

Hrana	Dodaci koje možete koristiti	Radna funkcija	Pozicija polica	Temperatura (°C)	Vreme pečenja (minimalno) (okvirno)
Torta na poslužavniku	Standardni pleh *	Gornji i donji grejač	3	180	30 ... 40
Torta u kalupu	Okrugli kalup za torte na žičanom grilu** **	Grejanje s ventilatorom	2	180	30 ... 40
Sitni kolači	Standardni pleh *	Gornji i donji grejač	3	160	25 ... 35
Sitni kolači	Standardni pleh *	Grejanje s ventilatorom	Na modelima sa žičanim policama : 3 Na modelima bez žičanih polica : 2	150	25 ... 35
Biskvit torta	Okrugli kalup za torte, prečnika 26 cm sa stezaljkom na žičanom grilu** **	Gornji i donji grejač	2	150	30 ... 40
Biskvit torta	Okrugli kalup za torte, prečnika 26 cm sa stezaljkom na žičanom grilu** **	Grejanje s ventilatorom	2	155	30 ... 40
Keksići	Pleh za testa *	Gornji i donji grejač	3	170	25 ... 35
Keksići	Pleh za testa *	Grejanje s ventilatorom	3	170	20 ... 30
Peciva	Standardni pleh *	Gornji i donji grejač + ventilator	2	180	35 ... 45
Peciva	Standardni pleh *	Grejanje s ventilatorom	2	180	30 ... 40
Lepinja	Standardni pleh *	Gornji i donji grejač	2	200	20 ... 30
Lepinja	Standardni pleh *	Grejanje s ventilatorom	3	180	20 ... 30
Celi hleb	Standardni pleh *	Gornji i donji grejač	3	200	30 ... 40
Celi hleb	Standardni pleh *	Grejanje s ventilatorom	3	200	30 ... 40
Lazanje	Staklena/ metalni pravouga ona posuda na žičanom grilu** **	Gornji i donji grejač	2 ili 3	200	30 ... 40

Hrana	Dodaci koje možete koristiti	Radna funkcija	Pozicija polica	Temperatura (°C)	Vreme pečenja (minimalno) (okvirno)
Pita od jabuka	Okrugli crni metalni kalup, prečnika 20 cm na žičanom grilu **	Gornji i donji grejač	2	180	50 ... 65
Pita od jabuka	Okrugli crni metalni kalup, prečnika 20 cm na žičanom grilu **	Grejanje s ventilatorom	3	170	50 ... 65
Pizza	Standardni pleh *	Gornji i donji grejač	2	200 ... 220	10 ... 20

Predlozi za kuvanje sa dve posude

Hrana	Dodaci koje možete koristiti	Radna funkcija	Pozicija polica	Temperatura (°C)	Vreme pečenja (minimalno) (okvirno)
Sitni kolači	2-Standardni pleh * 4-Pleh za testa *	Grejanje s ventilatorom	2 - 4	Na modelima sa žičanim policama :150 Na modelima bez žičanih polica :140	Na modelima sa žičanim policama : 25 ... 40 Na modelima bez žičanih polica : 30 ... 45
Keksići	2-Standardni pleh * 4-Pleh za testa *	Grejanje s ventilatorom	2 - 4	170	25 ... 35
Peciva	1-Standardni pleh * 4-Pleh za testa *	Grejanje s ventilatorom	1 - 4	180	35 ... 45
Lepinja	2-Standardni pleh * 4-Pleh za testa *	Grejanje s ventilatorom	2 - 4	180	20 ... 30

Prethodno zarijavanje se preporučuje za svu hranu.

*Ovi dodaci možda nisu uključeni u vaš proizvod.

**Ovi dodaci nisu uključeni u vaš proizvod. Oni su komercijalno dostupni dodaci.

Tabela načina spremanja hrane za radnu funkciju "Eko grejanje s ventilatorom"

- Ne menjajte temperaturu nakon početka spremanja hrane u radnoj funkciji "Eko grejanje s ventilatorom".
- Ne otvarajte vrata rerne dok spremate hranu u radnoj funkciji "Eko grejanje s ventilatorom". Ako ne otvarate vrata,

- unutrašnja temperatura se optimizuje da bi se uštedela energija, pri čemu se ta temperatura može razlikovati od one koja je prikazana na ekranu.
- Nemojte prethodno zagrevati u funkciji rada "Eko grejanje s ventilatorom".

Hrana	Dodaci koje možete koristiti	Pozicija police	Temperatura (°C)	Vreme pečenja (minimalno) (okvirno)
Sitni kolači	Standardni pleh *	3	160	25 ... 35
Keksići	Standardni pleh *	3	180	25 ... 35
Peciva	Standardni pleh *	3	200	45 ... 55
Lepinja	Standardni pleh *	3	200	35 ... 45

* Ovi dodaci možda nisu uključeni u vaš proizvod.

6.1.2 Meso, riba i živalsko meso

Gljučne tačke o grilovanju

- Pečenje celog pileta, ćurke i velikih komada mesa sa dresingom poput limunovog soka i crnog bibera koji se stavlja pre pečenja, poboljšaće performanse pečenja
- Potrebno je 15 do 30 minuta duže za pečenje mesa sa kostima u odnosu na pečenje iste količine mesa bez kostiju.

- Za svaki centimetar debljine mesa je potrebno približno 4 do 5 minuta pečenja.
- Nakon isteka vremena pečenja, ostavite meso u rerni oko 10 minuta. Sokovi se bolje raspoređuju kroz meso i ne cure kada se meso seče.
- Ribu postavite u sredinu žičane police na dnu u vatrostalnoj posudi.
- Kuvajte preporučena jela prema tabeli za spremanje hrane sa jednim plehom.

Tabela za spremanje mesa, ribe i živalskog mesa

Hrana	Dodaci koje možete koristiti	Radna funkcija	Pozicija police	Temperatura (°C)	Vreme pečenja (minimalno) (okvirno)
Stek (celi) / Prženi (1 kg)	Standardni pleh *	Gornji i donji grejač + ventilator	3	15 min. 250/ maks, nakon 180 ... 190	60 ... 80
Jagnjeća plečka (1,5-2 kg)	Standardni pleh *	Gornji i donji grejač + ventilator	3	170	85 ... 110
Pečena piletina (1,8-2 kg)	Žičani gril * Stavite jednu posudu na donju policu.	Gornji i donji grejač + ventilator	2	15 min. 250/max, nakon 190	60 ... 80
Pečena piletina (1,8-2 kg)	Žičani gril * Stavite jednu posudu na donju policu.	Funkcija "3D"	2	15 min. 250/max, nakon 190	60 ... 80
Ćurka (5,5 kg)	Standardni pleh *	Gornji i donji grejač + ventilator	1	25 min. 250/ maks, nakon 180 ... 190	150 ... 210
Ćurka (5,5 kg)	Standardni pleh *	Funkcija "3D"	1	25 min. 250/ maks, nakon 180 ... 190	150 ... 210
Riba	Žičani gril * Stavite jednu posudu na donju policu.	Gornji i donji grejač + ventilator	3	200	20 ... 30
Riba	Žičani gril * Stavite jednu posudu na donju policu.	Funkcija "3D"	3	200	20 ... 30

Prethodno zarijavanje se preporučuje za svu hranu.

*Ovi dodaci možda nisu uključeni u vaš proizvod.

**Ovi dodaci nisu uključeni u vaš proizvod. Oni su komercijalno dostupni dodaci.

6.1.3 Gril

Kada grilujete meso, ribu ili živinu, ona brzo potamni, ima lepu koricu i ne isušuje se. Fileti mesa, komadići mesa i kobasice su naročito pogodni za grilovanje, kao i povrće sa visokim sadržajem vode poput paradajza i crnog luka.

Opšta upozorenja

- Hrana koja nije adekvatna za grilovanje predstavlja opasnost od nastanka požara. Grilujte samo hranu koja se sme obrađivati na temperaturi za intenzivno grilovanje. Takođe, hranu ne stavljajte predaleko u zadnji deo grila. Ovo je najtoplije područje i masna hrana se može zapaliti.
- **Za vreme grilovanja zatvorite vrata rerne. Nikada ne grilujte sa otvorenim vratima rerne. Vruće površine mogu izazvati opekotine!**

Tabela za gril

Hrana	Dodaci koje možete koristiti	Pozicija polica	Temperatura (°C)	Vreme pečenja (minimalno) (okvirno)
Riba	Žičani gril	4 - 5	250/max	20 ... 25
Piletina u komadima	Žičani gril	4 - 5	250/max	25 ... 35
Čufte (teletina) - 12 količina	Žičani gril	4	250/max	20 ... 30
Jagnjeći kotleti	Žičani gril	4 - 5	250/max	20 ... 25
Odrezak - (meso seckano na kockice)	Žičani gril	4 - 5	250/max	25 ... 30
Teleći kotleti	Žičani gril	4 - 5	250/max	25 ... 30
Gratinirano povrće	Žičani gril	4 - 5	220	20 ... 30
Tostirani hleb	Žičani gril	4	250/max	1 ... 3

Preporučuje se prethodno zagrevanje 5 minuta za svu hranu koja se griluje.

Komade hrane okrenite nakon 1/2 ukupnog vremena spremanja hrane.

Ključne tačke grila

- Pripremite hranu slične debljine i težine što je više moguće za grilovanje.
- Rasporedite komade koji će se grilovati na žičanu policu ili u pleh za pečenje sa žičanom policom tako da površina hrane nije veća od površine grejača.
- U zavisnosti od debljine komada za gril, vremena pripreme data u tabeli mogu varirati.
- Ubacite žičanu policu ili pleh za grilovanje na željeni nivo u rerni. Ako grilujete na žičanoj polici, ubacite pleh na nižu visinu kako bi prikupljao masnoću. Pleh koji ćete ubaciti trebalo bi da bude veličine tako da pokriva celokupnu površinu grila. Takav pleh možda nije priložen uz proizvod. Dodajte malo vode u pleh zbog lakšeg čišćenja.

6.1.4 Kuvanje uz pomoć pare

Opšte informacije

- Kuvanje na pari može se vršiti samo u funkcijama kuvanja na pari navedenim u korisničkom priručniku. Pogledajte odeljak „Radne funkcije rerne“ [► 58] za funkcije kuvanja na pari.
- Ako je u tabeli za pečenje preporučeno prethodno zagrevanje, obavezno stavite hranu u rernu nakon prethodnog zagrevanja. Vremena navedena u trenutku dovoda vode označavaju vreme koje je proteklo nakon prethodnog zagrevanja.
- Tabela za kuvanje sadrži preporuke za kuvanje koje je testirao proizvođač. Možete podesiti količinu vode, temperaturu, funkciju kuvanja uz pomoć pare i vreme za hranu koja nije u tabeli.
- Kuvanje na pari uz pomoć jedne posude.

Predlozi za pečenje u samo jednom plehu - Funkcija "3D"

Hrana	Dodaci koje možete koristiti	Pozicija polica	Temperatura (°C)	Količina vode koja se koristi (ml)	Vreme uzimanja vode (min.)**	Vreme pečenja (minimalno) (okvirno)	Okvirna težina hrane (u gramima)
Celi hleb	Standardni pleh *	2	200	200	nakon prethodnog zagrevanja	30 ... 40	820
Pečena piletina (1,8-2 kg)	Žičani gril * Stavite jednu posudu na donju policu.	2	25 min. 250/ max, nakon 190	250	25	60 ... 70	2000
Krmenadla (u jednom komadu)	Standardni pleh *	3	180	250	15	40 ... 55	1000
Jagnjeće kolenice s povrćem	Standardni pleh *	3	170	250+250***	nakon prethodnog zagrevanja	90 ... 110	2000
Ukvašena lepinja	Standardni pleh *	3	180	100	nakon prethodnog zagrevanja	25 ... 35	1200
Cheesecake	Standardni pleh *	3	120	150	pre prethodnog zagrevanja	50 ... 60	1450
Pileći batak	Standardni pleh *	3	200	150	nakon prethodnog zagrevanja	25 ... 35	800
Pečeni krompir	Standardni pleh *	3	190	150	25	45 ... 55	500
Hleb za hamburger	Standardni pleh *	3	180	150	nakon prethodnog zagrevanja	20 ... 30	800
Losos s povrćem	Standardni pleh *	3	180	100	nakon prethodnog zagrevanja	25 ... 35	500

* Ovi dodaci možda nisu uključeni u vaš proizvod.

** Označava vreme proteklo nakon prethodnog zagrevanja.

*** Na pola vremena spremanja dodajte još 250 ml vode.

6.1.5 Funkcija dinstanja ili prženja bez ulja

U funkciji "Airfry" možete dinstati ili pržiti bez ulja sa vrućim vazduhom u rerni.

Opšta upozorenja

- Pogledajte tabelu preporučenog načina pečenje za funkciju "Airfry".
- Za ovu funkciju koristite gril za prženje (Airfry) koji ste dobili uz proizvod.
- Da biste postigli dobre rezultate prženja, stavite komade hrane na korpu za prženje, jedan komad pored drugog.

- Stavite pleh rerne na donju policu da se u njoj sakuplja ulje koje se cedi tokom prženja. U umetnutu tepsiju stavite papir za pečenje otporan na toplotu ili sličan materijal preporučen za upotrebu u rerni.
- Ako se poslužavnik ne koristi na donjoj polici, ulje koje kaplje ili druge supstance iz hrane mogu izazvati jak dim, pa čak i plamen.

Tabela načina prženja za funkciju "Airfry"

Hrana	Radna funkcija	Pozicija polica	Temperatura (°C)	Vreme pečenja (minimalno) (okvirno)	Preporučena količina
Domaći krompir*	Airfry	3	220	20 ... 40	200-1000 g
Zamrznuti krompir**	Airfry	3	220	15 ... 35	200-1400 g
Pileći bataak i karabatak/krilce	Airfry	3	220	20 ... 40	500-1500 g
Pileće grudi	Airfry	3	220	30 ... 40	200-700 g
Celo pile	Airfry	3	15 minuta 250/ maksimalno a zatim 190	60 ... 80	1800-2000 g
Zamrznuti pohovani pileći komadići (nugget)**	Airfry	3	220	15 ... 25	400-1000 g
Ćufte	Airfry	3	220	20 ... 30	20-25 komada
Cela riba	Airfry	3	220	15 ... 25	2-5 komada
Zamrznuta hrskava riba (riblji štapići)**	Airfry	3	220	15 ... 25	500-1500 g
Zamrznuto pecivo**	Airfry	3	220	25 ... 35	200-800 g (10-40 komada)
Zamrznuta pizza**	Airfry	3	220	10 ... 20	2-4 komada
Kobasica	Airfry	3	220	15 ... 25	10-20 komada
Mešano povrće	Airfry	3	220	20 ... 25	400-1000 g
Mafin	Airfry	3	220	25 ... 35	20-25 komada
Punjene paprike	Airfry	3	220	25 ... 35	20-25 komada

* Krompir držite u vodi 30 minuta, osušite i dodajte ¼ do 1 kašiku ulja.

** Prethodno zagrejati.

6.1.6 Testna jela

- Jela u ovoj tabeli pripremljena su u skladu sa standardom EN 60350-1 kako bi se olakšalo testiranje proizvoda za kontrolne ustanove.

Tabela načina spremanja testnih obroka

Predlozi za pečenje u samo jednom plehu

SR

Hrana	Dodaci koje možete koristiti	Radna funkcija	Polozicija police	Temperatura (°C)	Vreme pečenja (minimalno) (okvirno)
Pecivo (slatki kolačić)	Standardni pleh *	Gornji i donji grejač	3	140	20 ... 30
Pecivo (slatki kolačić)	Standardni pleh *	Grejanje s ventilatorom	Na modelima sa žičanim policama :3 Na modelima bez žičanih police :2	140	15 .. 25
Sitni kolači	Standardni pleh *	Gornji i donji grejač	3	160	25 ... 35
Sitni kolači	Standardni pleh *	Grejanje s ventilatorom	Na modelima sa žičanim policama : 3 Na modelima bez žičanih police : 2	150	25 ... 35
Biskvit torta	Okrugli kalup za torte, prečnika 26 cm sa stezaljkom na žičanom grilu **	Gornji i donji grejač	2	150	30 ... 40
Biskvit torta	Okrugli kalup za torte, prečnika 26 cm sa stezaljkom na žičanom grilu **	Grejanje s ventilatorom	2	155	30 ... 40
Pita od jabuka	Okrugli crni metalni kalup, prečnika 20 cm na žičanom grilu **	Gornji i donji grejač	2	180	50 ... 65
Pita od jabuka	Okrugli crni metalni kalup, prečnika 20 cm na žičanom grilu **	Grejanje s ventilatorom	3	170	50 ... 65

Predlozi za kuvanje sa dve posude

Hrana	Dodaci koje možete koristiti	Radna funkcija	Polozicija police	Temperatura (°C)	Vreme pečenja (minimalno) (okvirno)
Sitni kolači	2-Standardni pleh * 4-Pleh za testa *	Grejanje s ventilatorom	2 - 4	Na modelima sa žičanim policama :150 Na modelima bez žičanih police :140	Na modelima sa žičanim policama : 25 ... 40 Na modelima bez žičanih police : 30 ... 45
Pecivo (slatki kolačić)	2-Standardni pleh * 4-Pleh za testa *	Grejanje s ventilatorom	2 - 4	140	15 ... 25

Prethodno zarijavanje se preporučuje za svu hranu.

*Ovi dodaci možda nisu uključeni u vaš proizvod.

**Ovi dodaci nisu uključeni u vaš proizvod. Oni su komercijalno dostupni dodaci.

Gril

Hrana	Dodaci koje možete koristiti	Pozicija polica	Temperatura (°C)	Vreme pečenja (minimalno) (okvirno)
Ćufte (teletina) - 12 količina	Žičani gril	4	250/max	20 ... 30
Tostirani hleb	Žičani gril	4	250/max	1 ... 3

Preporučuje se prethodno zagrevanje 5 minuta za svu hranu koja se griluje.

Komade hrane okrenite nakon 1/2 ukupnog vremena spremanja hrane.

7 Održavanje i čišćenje

7.1 Opšte informacije o čišćenju

Opšta upozorenja

- Sačekajte da se uređaj ohladi pre čišćenja. Vruće površine mogu izazvati opekotine!
- Nemojte nanositi deterdžente direktno na vruće površine. Ovo može izazvati trajne mrlje.
- Detaljno očistite i osušite uređaj nakon svake upotrebe. Na taj način ćete lakše ukloniti ostatke hrane, čime izbegavate da ti ostaci izgore tokom sledeće upotrebe uređaja. Time se produžava vek trajanja uređaja i smanjuju problemi sa kojima se često suočavaju korisnici.
- Ne koristite sredstva za paročišćenje za čišćenje uređaja.
- Neki deterdženti ili sredstva za čišćenje mogu izazvati oštećenja površine. Neodgovarajuća sredstva za čišćenje su: izbeljivač, proizvodi za čišćenje koji sadrže amonijak, kiselinu ili hlorid, proizvodi za čišćenje parom, sredstva za uklanjanje kamenca, sredstva za uklanjanje mrlja i rđe, abrazivna sredstva za čišćenje (kreme za čišćenje, prašak za ribanje, krema za ribanje, abrazivno sredstvo i pribor za struganje, žica, sunđer, krpe za čišćenje koje upija prljavštinu i ostatke deterdženta).

- Za čišćenje nakon svake upotrebe nije potreban poseban materijal za čišćenje. Uređaj očistite deterdžentom za pranje posuđa, toplom vodom i mekom krpom ili sunđerom i osušite suvom krpom.
- Obavezno nakon čišćenja potpuno obrišite preostalu tečnost i odmah očistite hranu isprskanu okolo tokom pečenja.
- Ne perite nijednu komponentu vašeg uređaja u mašini za pranje sudova.

Površine od inoksa i nerđajuće površine

- Ne koristite sredstva za čišćenje koja sadrže kiselinu ili hlor za čišćenje površina od nerđajućeg čelika ili inoksa i ručica.
- Površina od nerđajućeg inoksa može vremenom promeniti boju. To je normalno. Nakon svakeog rada, očistite deterdžentom pogodnim za nerđajuću površinu ili površinu od inoksa.
- Koristite meku krpu sa tečnim deterdžentom (neabrazivnim) pogodnim za čišćenje površina od inoksa, pri čemu treba da obratite pažnju da brišete samo u jednom pravcu.
- Odstranite mrlje od kamenca, ulja, škroba i proteina na staklenim površinama i površinama od inoksa bez odlaganja. Mrlje mogu zarđati nakon duže vremena.

- Sredstva za čišćenje poprskana/ nanešena na površinu treba odmah očistiti. Abrazivna sredstva za čišćenje ostavljena na površini uzrokuju pojavu belih mrlja na površini.

Emajlirane površine

- Nakon svake upotrebe, emajlirane površine očistite deterdžentom za pranje posuđa, toplom vodom i mekom krpom ili sunđerom i osušite suvom krpom.
- Za tvrdokorne mrlje može se koristiti sredstvo za čišćenje rerne i grila koje se preporučuje na internet stranici vašeg proizvođača i sunđer za čišćenje koje ne ostavlja ogrebotine. Ne koristite neko drugo sredstvo za čišćenje rerne u tom slučaju.
- Da biste očistili prostor predviđen za spremanje hrane, reru se mora ohladiti. Čišćenje vrućih površina izazvaće i opasnost od požara i oštećenja emajlirane površine.

Katalitičke površine

- Bočne strane u prostoru za spremanje hrane mogu biti prekrivene samo emajliranim ili katalitičkim zidovima. Navedeno zavisi od modela.
- Katalitički zidovi imaju laganu mat i poroznu površinu. Katalitički zidovi rerne se ne smeju čistiti.
- Katalitičke površine apsorbuju ulje zahvaljujući svojoj poroznoj strukturi i počinju sjajiti kada je površina zasićena uljem, u tom slučaju preporučuje se zamena delova.

Staklene površine

- Pri čišćenju staklenih površina ne koristite strugače od tvrdog metala i abrazivne materijale za čišćenje. Isti mogu oštetiti staklenu površinu.
- Proizvod očistite deterdžentom za pranje posuđa, toplom vodom i mekom krpom od sitnih vlakana koja je predviđena za čišćenje staklenih površina i osušite suvom krpom od sitnih vlakana.

- Ako posle čišćenja ima ostatka deterdženta, obrišite ga hladnom vodom i osušite čistom i suvom krpom od sitnih vlakana. Sledeći put preostali deterdžent može oštetiti staklenu površinu.
- Ni pod kojim uslovima ostatke osušene na staklenoj površini ne treba čistiti nazubljenim noževima, žičanom vunom ili sličnim alatima za grebanje.
- Mrlje od kalcijuma (žute mrlje) možete ukloniti sa staklene površine komercijalno dostupnim sredstvom za uklanjanje kamenca, sredstvom za uklanjanje kamenca poput sirćeta ili limunovog soka.
- Ako je površina jako zaprljana, nanesite sredstvo za čišćenje na mrlju sunđerom i sačekajte duže vremena da isto adekvatno odreaguje. Zatim očistite staklenu površinu vlažnom krpom.
- Promene boje i mrlje na staklenoj površini normalna su pojava i ne predstavljaju grešku.

Plastični delovi i obojene površine

- Očistite plastične delove i obojene površine deterdžentom za pranje posuđa, toplom vodom i mekom krpom ili sunđerom i osušite suvom krpom.
- Ne koristite strugače od tvrdog metala i abrazivna sredstva za čišćenje. Oni mogu oštetiti površine.
- Uverite se da spojevi komponenti proizvoda ne budu ostavljeni vlažni i sa deterdžentom. U suprotnom može doći do korozije na ovim spojevima.

7.2 Pribor za čišćenje

Ne stavljajte pribor proizvoda u mašinu za pranje sudova osim ako nije drugačije navedeno u korisničkom priručniku.

Čišćenje grila za prženje (Airfry)

Deo grila za prženje u obliku korpe možete prati u mašini za pranje posuđa. Preporučuje se intenzivno pranje korpe u donjoj korpi mašine za pranje posuđa. Žičani okvir u koji se umeće korpa nije pogodan za pranje u mašini za pranje posuđa. Žičani okvir očistite deterdžentom

za pranje posuđa, toplom vodom i mekom krpom ili sunderom i osušite suvom krpom.

Nakon upotrebe Airfry-a možete koristiti funkciju lakog čišćenja parom ako je dostupna, da lako očistite sve mrlje od prskanja ulja unutra.

7.3 Čišćenje kontrolne table

- Prilikom čišćenja ploča s kontrolnim okruglim dugmadima, obrišite tablu i dugmad vlažnom mekom krpom i osušite suvom krpom. Ne uklanjajte dugmad i zaptivke ispod da biste očistili tablu. Na taj način možete oštetiti kontrolnu tablu i dugmad.
- Prilikom čišćenja inoks panela s kontrolnim dugmadima, nemojte koristiti sredstva za čišćenje površina od inoksa oko dugmadi. Indikatori oko dugmeta se mogu izbrisati.
- Očistite kontrolnu tablu osetljivu na dodir vlažnom mekom krpom i osušite suvom krpom. Ako vaš proizvod ima funkciju zaključavanja tastera, postavite zaključavanje tastera pre čišćenja kontrolne table. Ako postupite drugačije, tastere možete neadekvatno odabrati.

7.4 Čišćenje unutrašnjosti rerne (površina za spremanje hrane)

Sledite korake čišćenja opisane u odeljku „Opšte informacije o čišćenju“ prema tipovima površine u vašoj rerni.

Čišćenje stranica rerne

Bočne strane u prostoru za spremanje hrane mogu biti prekrivene samo emajliranim ili katalitičkim zidovima. Navedeno zavisi od modela. Ako model ima katalitičku stranicu, pogledajte informacije u odeljku „Katalitički zidovi“.

Ako je vaš proizvod model sa žičanim policama, uklonite žičane police pre čišćenja bočnih zidova. Zatim završite čišćenje kako je opisano u odeljku „Opšte informacije o čišćenju“ se prema vrsti bočnog zida.

Da biste uklonili bočne žičane police:

1. Uklonite prednji deo žičane police povlačenjem na bočni zid u suprotnom smeru.
2. Povucite žičanu policu prema sebi da biste je potpuno skinuli.

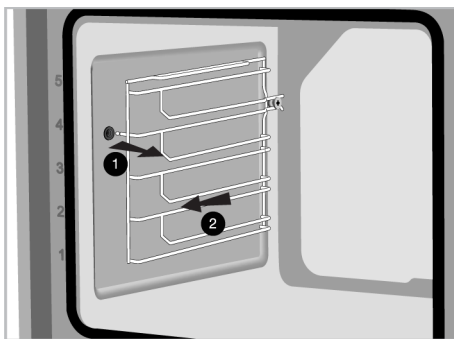

3. Da biste ponovo postavili police, obavite iste korake kao tokom skidanja, ali obrnutim redosledom.

Čišćenje rezervoara vode na dnu rerne.

U zavisnosti od učestalosti postupaka čišćenja parom u slučaju lakog spremanja hrane na pari i tvrdoće vode koja se koristi, na dnu rerne se mogu pojaviti fleke od kamenca.

Da biste uklonili kamenac koji se može pojaviti u rezervoaru za vodu na dnu rerne nakon postupaka čišćenja parom nakon lakog spremanja hrane na pari, posle svaka 2 ili 3 korišćenja:

1. Dodajte 350 cm³ bijelog sirćeta (kiselost sirćeta ne sme biti veća od 6%) u rezervoar za vodu na dnu rerne.

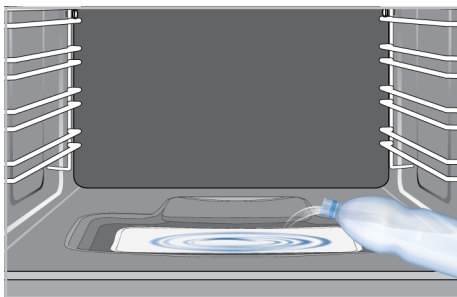

2. Sačekajte najmanje 30 minuta da sirćet otopi ostatke kamenca na sobnoj temperaturi.

3. Očistite rezervoar za vodu mekom vlažnom krpom i posušite suvom krpom.



Za čišćenje rezervoara za vodu na dnu rerne nemojte koristiti sredstva za čišćenje koja sadrže kiseline ili hlor. Nemojte strugati kamenac koji se može stvoriti u rezervoaru za vodu na dnu rerne. Dno proizvoda će se u suprotnom oštetiti.

Da biste povećali efikasnost uklanjanja kamenca koji će se najverovatnije stvoriti u rezervoaru za vodu, pored gore navedenih koraka za uklanjanje kamenca, nakon svakih 10 upotreba:

Izaberite radnu funkciju u kojoj je aktivan donji grejač i uključite rernu na 100 °C 2-3 minuta. Zatim isključite rernu i poprskajte unutrašnjost rerne i roštilja sredstvom za čišćenje koje je preporučeno na veb stranici za brend vašeg proizvoda u rezervoar s vodom na dnu rerne i ostavite 5 minuta. Posle 5 minuta obrišite rezervoar s vodom koji se nalazi na dnu rerne vlažnom krpom od sitnih vlakana i osušite.

7.5 Samočišćenje na visokoj temperaturi

Rerna je opremljena opcijom pirolitičkog čišćenja. Rerna se zagreva na temperaturu od približno 420-480 °C i gori dok se postojeća prljavština ne pretvori u pepeo. Može se stvoriti jak dim. Obezbedite dobru ventilaciju. Čišćenje na visokoj temperaturi treba obaviti nakon otprilike svakih 10 upotreba rerne.

Opšta upozorenja



Vruće površine izazivaju opekotine!

Ne dodirujte proizvod tokom samočišćenja, a deca neka borave na propisnoj udaljenosti od proizvoda. Sačekajte najmanje 30 minuta pre uklanjanja ostataka.



- Pre upotrebe funkcije pirolize, uklonite sav pribor, teleskopsku policu i bočne police (ako ih ima). Ako se ne uklone, pribor i bočne žičane police će se oštetiti.
- Ako vaš proizvod ima dodatke za pirolizu (otporne na visoke temperature samočišćenja), ne morate taj pribor uklanjati iz rerne. Da li je vaš pribor pirootporan ili ne, navedeno je u odeljku za pribor. Ako nije navedeno, vaši dodaci nisu otporni na visoke temperature. Pre samočišćenja mora se izvaditi iz rerne kako bi se izbegla oštećenja.
- Ne čistite zaptivku vrata. Zaptivka od staklenih vlakana je veoma osetljiva i lako se ošteti. Ako je zaptivka vrata oštećena, zamenite je novom koju ćete pribaviti iz ovlašćenog servisa.
- Ispraznite rezervoar za vodu pre nego što izaberete funkciju samočišćenja sa visokom temperaturom. Pošto će unutrašnjost rerne dostići više temperature tokom čišćenja, može doći do velike buke i oštećenja unutrašnje površine rerne ako voda ostane u unutrašnjosti rerne.

Da biste pokrenuli funkciju pirolize:

1. Izvadite sve dodatke iz rerne. U modelima sa žičanim policama, ne zaboravite da uklonite žičanu policu.
2. Pre početka čišćenja, očistite spoljne površine rerne i ostatke hrane unutar rerne krpom natopljenom deteržentom.
3. Izaberite funkciju „piroliza“ (Piroliza).
 - ⇒ Na ekranu će treperiti „P2:00“. Ako je vaš uređaj opremljen funkcijom Eco pirolize, na ekranu se prve 2 sekunde prikazuje poruka „Pro“, a zatim počinje da treperi poruka P2:00.



Ako se na ekranu ne prikažu poruke „Pro“, a zatim i „ECO“, vaš uređaj nije opremljen funkcijom Eco pirolize.

4. Podesite dugme za regulaciju temperature na najvišu „**max**“ (**maksimalnu**) temperaturu.
5. Kada se pokrene funkcija pirolize, **P2:00** svetli stalno i počinje odbrojavati. Vreme pirolize (2 sata) se pojavljuje na ekranu. Ovo vreme je nepromenljivo.
6. Kada rerna dostigne određenu temperaturu nakon što započne postupak pirolize, simbol  se pojavljuje na ekranu koji prikazuje tajmer i vrata rerne se ne mogu otvoriti. Nemojte silom delovati na kvaku da biste otključali vrata sve dok se postupak čišćenja ne završi i simbol brave nestane sa ekrana.
7. Nakon završetka procesa čišćenja, na zasonu će se pojaviti „**Završetak**“
8. Nakon što se na ekranu pojavi tekst „**Kraj**“, okrenite dugmad za funkciju i temperaturu u položaj 0 (isključeno) da biste završili proces.
9. Nakon što simbol  nestane sa ekrana, uklonite naslage prljavštine sirćetnom vodom.
10. Dodirnite bilo koji taster da biste zaustavili zvučno upozorenje.







Kada se funkcija pirolize završi, brava vrata će biti aktivna sve dok se rerna ne ohladi do odgovarajuće temperature. Ako želite da spremate neku hranu tokom ovog vremena, na ekranu će se prikazati „**H**“ i spremanje hrane neće biti moguće.

Funkcija samočišćenja na visokim temperaturama – Eco piroliza (Razlikuje se u zavisnosti od modela proizvoda. *Možda nije dostupno kod vašeg modela.)

- ✓ Ako vaša rerna nije mnogo zaprljana, preporučujemo upotrebu funkcije "Piroliza - ekonomični režim". "Piroliza - ekonomični režim" traje kraće od funkcije Piroliza". Ako je rerna jako

zaprljana, možda funkcija "Piroliza - ekonomični režim" neće biti dovoljna. U tom slučaju odaberite funkciju "Piroliza".

1. Izvadite sve dodatke iz rerne. U modelima sa žičanim policama, ne zaboravite da uklonite žičanu policu.
2. Pre početka čišćenja, očistite spoljne površine rerne i ostatke hrane unutar rerne krpom natopljenom deteržentom.
3. Izaberite funkciju „piroliza“ (Piroliza).
 - ⇒ Poruka „**P2:00**“ i „**Pro**“ prikazuju se na ekranu otprilike. 2 sekunde, a zatim poruka **P2:00** počinje da treperi.
4. Dodirnite taster  ili .
 - ⇒ Poruka „**ECO**“ se prikazuje na ekranu otprilike. 2 sekunde, a zatim poruka **P1:30** počinje da treperi.
5. Podesite dugme za regulaciju temperature na najvišu „**max**“ (**maksimalnu**) temperaturu.
6. Kada se pokrene funkcija pirolize, **P1:30** svetli stalno i počinje odbrojavati. Vreme pirolize (1,5 sata) se pojavljuje na ekranu. Ovo vreme je nepromenljivo.
7. Kada rerna dostigne određenu temperaturu nakon što započne postupak pirolize, simbol  se pojavljuje na ekranu koji prikazuje tajmer i vrata rerne se ne mogu otvoriti. Nemojte silom delovati na kvaku da biste otključali vrata sve dok se postupak čišćenja ne završi i simbol brave nestane sa ekrana.
8. Nakon završetka procesa čišćenja, na zasonu će se pojaviti „**Završetak**“
9. Nakon što se na ekranu pojavi tekst „**Kraj**“, okrenite dugmad za funkciju i temperaturu u položaj 0 (isključeno) da biste završili proces.
10. Nakon što simbol  nestane sa ekrana, uklonite naslage prljavštine sirćetnom vodom.

11. Dodirnite bilo koji taster da biste zaustavili zvučno upozorenje.



Kada se funkcija pirolize završi, brava vrata će biti aktivna sve dok se rerne ne ohladi do odgovarajuće temperature. Ako želite da spremate neku hranu tokom ovog vremena, na ekranu će se prikazati „H“ i spremanje hrane neće biti moguće.

7.6 Čišćenje vrata rerne

Možete da skinete vrata i staklo rerne da biste ih očistili. Kako ukloniti vrata i staklo objašnjeno je u odeljcima „Skidanje vrata rerne“ i „Skidanje unutrašnjeg stakla na vratima rerne“. Nakon što skinete unutrašnje staklo na vratima, očistite ga sredstvom za pranje posuđa, toplom vodom i mekom krpom ili sunđerom i osušite suvom krpom. Da biste uklonili ostatke kamenca koji se mogu formirati na staklu rerne, obrišite staklo sirčetom i isperite.



Da biste očistili vrata i stakla rerne nemojte koristiti gruba abrazivna sredstva za čišćenje, metalne strugače, žičanu vunu ili sredstva za izbeljivanje.

Skidanje vrata rerne

1. Otvorite vrata rerne.
2. Otvorite klipse na šarkama sa desne i leve strane na vratima tako što ćete ih gurnuti nadole kao što je prikazano na slici.
3. Tipovi šarki su (A), (B), (C) u zavisnosti od modela proizvoda. Sledeće slike pokazuju kako se otvara svaki tip šarki.
4. (A) tip šarke je dostupan u normalnim tipovima vrata.

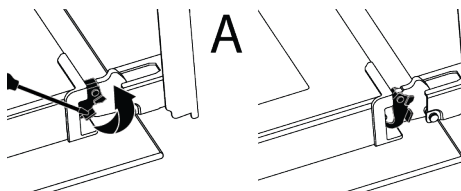

5. (B) tip šarke je dostupan u tipovima vrata sa usporivačem za zatvaranje.

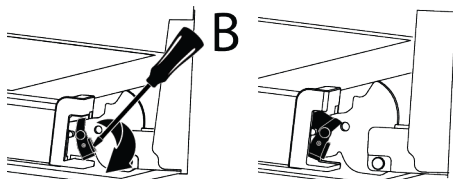

6. (C) tip šarke je dostupan u tipovima vrata sa usporivačem za otvaranje/zatvaranje.

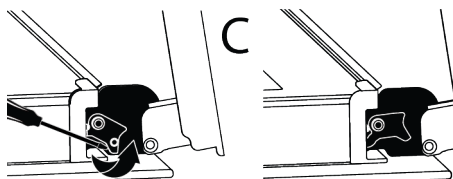

7. Postavite vrata rerne u poluzatvoren položaj.

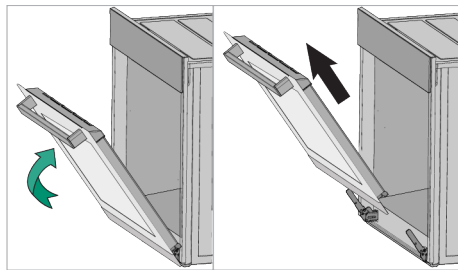

8. Skinete vrata tako što ćete ih izvući naviše da biste ih oslobodili iz leve i desne šarke.



Kada vraćate vrata, obavite iste korake kao tokom skidanja, ali obrnutim redosledom. Ne zaboravite da zatvorite klipse na šarkama kada vratite vrata.

7.7 Skidanje unutrašnjeg stakla sa vrata rerne

Unutrašnje staklo na prednjim vratima uređaja može se skinuti za potrebe čišćenja.

1. Otvorite vrata rerne.
2. Povucite plastični deo pričvršćen na gornjem delu prednjih vrata prema sebi istovremeno pritiskajući na tačke pritiska sa obe strane dela i izvadite ga.

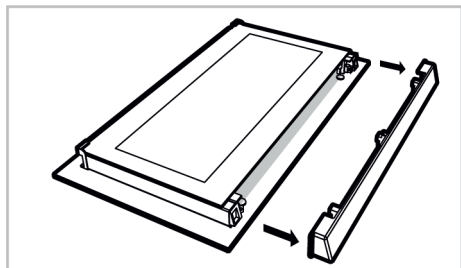
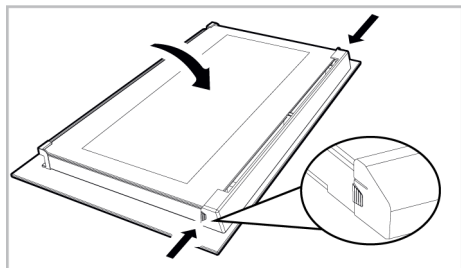

3. Kao što je prikazano na slici, malo podignite staklenu ploču s unutrašnje strane (1) prema „A“ a zatim je izvadite povlačenjem prema „B“.

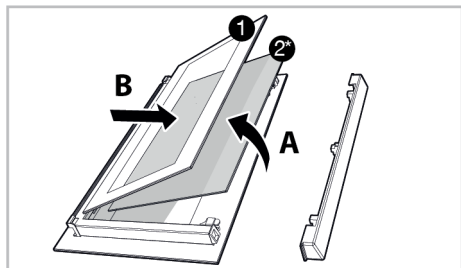

- 1 Staklena ploča sa unutrašnje strane 2* Unutrašnje staklo (možda nije dostupno kod vašeg proizvoda)

4. Ako vaš proizvod ima unutrašnje staklo (2), ponovite isti postupak da biste ga skinuli (2).
5. Prvi korak za vraćanje vrata u probitno stanje je ponovno postavljanje unutrašnjeg stakla (2). Postavite zakošeni ugao staklene ploče tako da nalegne u zakošeni ugao na plastičnom prerezu. (Ako vaš proizvod ima unutrašnje staklo). Unutrašnje staklo (2) mora biti pričvršćeno na plastični prerez najbliži staklenoj ploči s unutrašnje strane (1).
6. Prilikom ponovnog poslaavljanja staklene ploče s unutrašnje strane (1) proverite da li štampana strana stakla leži licem prema unutrašnjem staklu. Od ključnog je značaja da donji uglovi staklene ploče s unutrašnje strane (1) nalegnu u donje plastične prerese.
7. Gurnite plastični deo prema okviru dok ne čujete zvuk „klik“.

7.8 Čišćenje sijalice u rerni

U slučaju da se staklena površina sijalice u rerni postane zaprlja; očistite je deterdžentom za pranje posuđa, toplom vodom i mekom krpom ili sunderom i osušite suvom krpom. U slučaju kvara sijalice u rerni, možete zameniti sijalicu prema postupku opisanom u sledećem odeljku.

Zamena sijalice u rerni

Opšta upozorenja

- Pre menjanja sijalice proverite da li je uređaj isključen sa napajanja električnom energijom i da li se ohladio, kako biste izbegli rizik od strujnog udara. Vruće površine mogu izazvati opekotine!
- Ovu rernu napaja sijalica sa žarnom niti snage manje od 40 W, manje od 60 mm visine, manje od 30 mm u prečniku ili halogena lampa sa utičnicom G9 snage manje od 60 W. Sijalice su pogodne za rad na temperaturama iznad 300 °C. Sijalice za rerne su dostupne kod

ovlašćenih servisa ili licenciranih tehničara. Ovaj proizvod sadrži sijalicu energetske klase G.

- Položaj sijalice može se razlikovati od položaja prikazanog na slici.
- Sijalica koja se koristi u ovom proizvodu nije adekvatna za upotrebu u domaćinstvu za osvetljavanje prostorija. Svrha ove sijalice je da pomogne korisniku da vidi prehrambene proizvode.
- Sijalice koje se koriste u ovom proizvodu podnose ekstremne fizičke uslove kao što su temperature iznad 50 °C.

Ako vaša rena ima okruglu sijalicu:

1. isključite uređaj iz struje.
2. Uklonite zaštitno staklo okrećući ga u smeru suprotnom od kazaljke na satu.

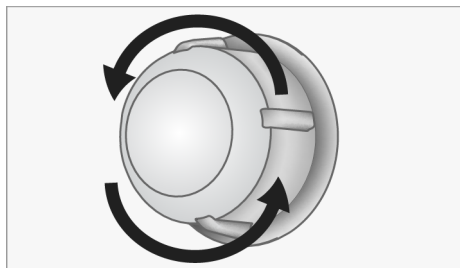

3. Ako je sijalica vaše rene tipa (A) prikazana na donjoj slici, okrenite sijalicu rene kao što je prikazano na slici i zamenite je novom. Ako je model tipa (B), izvucite je kao što je prikazano na slici i zamenite je novom.

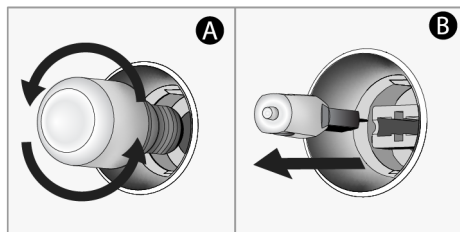

4. Vratite zaštitno staklo.

Ako vaša rena ima kockastu sijalicu,

1. isključite uređaj iz struje.
2. Uklonite žičane police kao što je opisano.

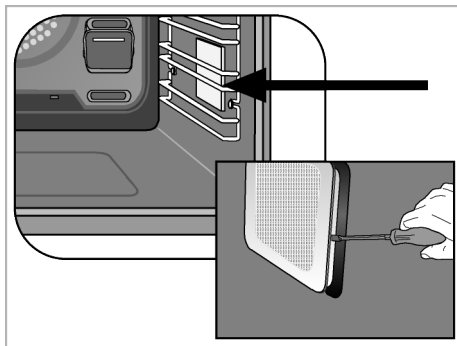

3. Šrafciгерom podignite zaštitno staklo sijalice. Prvo uklonite zavrtnanj, ako postoji zavrtnanj na kvadratnoj lampi u vašem proizvodu.
4. Ako je sijalica vaše rene tipa (A) prikazana na donjoj slici, okrenite sijalicu rene kao što je prikazano na slici i zamenite je novom. Ako je model tipa (B), izvucite je kao što je prikazano na slici i zamenite je novom.

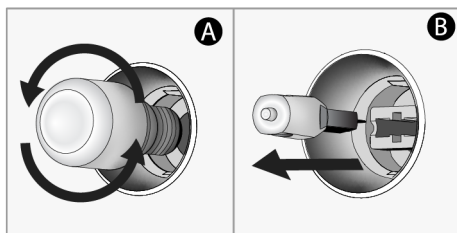

5. Vratite zaštitno staklo, a zatim vratite žičane police.

8 Rešavanje problema

Ako problem i dalje postoji nakon što ste slijedili upute u ovom poglavlju, obratite se prodavcu ili ovlaštenom servisu. Nikada nemojte sami da pokušavate da popravite proizvod.

Para se emituje dok rerna radi.

- Normalno je da se stvara para tokom rada. >>> Ovo nije greška.

Tokom spremanjane pojavljuju se kapljice vode

- Para nastala tokom spremanja hrane kondenzuje se kada dođe u kontakt sa hladnim površinama izvan proizvoda i može da formira kapljice vode. >>> Ovo nije greška.

Zvuci metala se čuju dok se proizvod zagreva i hladi.

- Metalni delovi se mogu širiti i proizvoditi zvukove kada se zagreju. >>> Ovo nije greška.

Proizvod ne radi.

- Osigurač je možda neispravan ili pregoreo. >>> Proverite osigurače u razvodnoj kutiji. Promenite ih ako je potrebno ili ih ponovo aktivirajte.
- Uređaj ne sme da bude utaknut u utičnicu (s uzemljenjem). >>> Proverite da li je uređaj uključen u utičnicu.
- (Ako na vašem uređaju postoji tajmer) Tasteri na kontrolnoj tabli ne rade. >>> Ako vaš proizvod ima zaključavanje tastera, zaključavanje tastera je možda omogućeno, onemogućite zaključavanje tastera.

Sijalica na rerni nije uključena.

- Sijalica na rerni je možda neispravna. >>> Zamenite sijalicu u rerni.
- Nema struje. >>> Proverite da li ima napajanja sa mreže i proverite osigurače u razvodnoj kutiji. Zamenite osigurače ako je potrebno ili ih ponovo aktivirajte.

Rerna ne greje.

- Rerna možda nije podešena na određenu funkciju za spremanje hrane i/ili temperaturu. >>> Podesite rernu na određenu funkciju za spremanje hrane i/ili temperaturu.
- Vrata rerne su možda otvorena. >>> Obavezno zatvorite vrata rerne. Ako vrata rerne ostanu otvorena više od 5 minuta, podešavanja vremena spremanja hrane biće otkazana i grejači neće raditi.
- Za modele sa tajmerom, vreme nije podešeno. >>> Podesite vreme.
- Nema struje. >>> Proverite da li ima napajanja sa mreže i proverite osigurače u razvodnoj kutiji. Zamenite osigurače ako je potrebno ili ih ponovo aktivirajte.
- Vrata rerne su možda otvorena. >>> Obavezno zatvorite vrata rerne. Ako vrata rerne ostanu otvorena više od 5 minuta, podešavanja vremena spremanja hrane biće otkazana, grejači neće raditi i sijalica se neće upaliti.

(Za modele sa tajmerom) Ekran tajmera treperi ili je simbol tajmera ostao otvoren.

- Ranije je bilo nestanka struje. >>> Podesite vreme / Isključite dugmad za funkcije proizvoda i ponovo ih prebacite na željeni položaj.

Šifre/razlozi grešaka i moguća rešenja

Kodovi grešaka	Razlozi za grešku	Moguća rešenja
Er 5	Greška u komunikaciji sonde za meso	Obratite se ovlašćenom servisu da biste mogli ponovo da kuvate pomoću sonde za meso. Uklonite sondu za meso i podesite dugme za izbor funkcije na isključeno (0) da biste mogli normalno da kuvate bez sonde za meso u rerni. Zatim možete nastaviti sa kuvanjem bez sonde za meso.
Er 1 - Er 7	Greške u komunikaciji	Obratite se ovlašćenom servisu za otklanjanje greške.
Er 8 - Er 27	Greške senzora	Obratite se ovlašćenom servisu za otklanjanje greške.

Kodovi grešaka	Razlozi za grešku	Moguća rešenja
Er 28 - Er 31	Greške sonde za meso	Obratite se ovlašćenom servisu za otklanjanje greške.
Er 32 - Er 41	Greške u grejanju pećnice	Obratite se ovlašćenom servisu za otklanjanje greške.
Er 42 - Er 58	Greške komponenti pećnice	Obratite se ovlašćenom servisu za otklanjanje greške.
Er 59 - Er 64	Greške na poklopcu pećnice	Obratite se ovlašćenom servisu za otklanjanje greške.
Er 65 - Er 71	Greške u vezi sa parom (u pećnicama sa funkcijom pare)	Obratite se ovlašćenom servisu za otklanjanje greške.
Er 72 - Er 80	Greške vezane za hardver	Obratite se ovlašćenom servisu za otklanjanje greške.
Er 81 - Er 85	Greške u bezbednosti pećnice	Obratite se ovlašćenom servisu za otklanjanje greške.
Er 86 - Er 88	Greške internet veze (u pećnicama sa funkcijom Homeviz)	Obratite se ovlašćenom servisu za otklanjanje greške.
Er 89 - Er 92	Greške u mikrotalasnoj pećnici (u pećnicama sa mikrotalasnom funkcijom)	Obratite se ovlašćenom servisu za otklanjanje greške.
Er 93 - Er 99	Greške kartice i tajmera	Obratite se ovlašćenom servisu za otklanjanje greške.

Ovaj dokument je originalno proizveden i objavljen od strane proizvođača, brenda Beko, i preuzet je sa njihove zvanične stranice. S obzirom na ovu činjenicu, Tehnoteka ističe da ne preuzima odgovornost za tačnost, celovitost ili pouzdanost informacija, podataka, mišljenja, saveta ili izjava sadržanih u ovom dokumentu.

Napominjemo da Tehnoteka nema ovlašćenje da izvrši bilo kakve izmene ili dopune na ovom dokumentu, stoga nismo odgovorni za eventualne greške, propuste ili netačnosti koje se mogu naći unutar njega. Tehnoteka ne odgovara za štetu nanесenu korisnicima pri upotrebi netačnih podataka. Ukoliko imate dodatna pitanja o proizvodu, ljubazno vas molimo da kontaktirate direktno proizvođača kako biste dobili sve detaljne informacije.

Za najnovije informacije o ceni, dostupnim akcijama i tehničkim karakteristikama proizvoda koji se pominje u ovom dokumentu, molimo posetite našu stranicu klikom na sledeći link:

<https://tehnoteka.rs/p/beko-ugradna-rerna-bbisa13300xmpe-akcija-cena/>