

Uputstvo za upotrebu

BEKO kombinovani frižider B3RCNA404HDXB1

The Beko logo is displayed in a bold, blue, sans-serif font. The word "beko" is written in lowercase letters. Below the text, there is a thick, blue, diagonal brushstroke that starts under the 'b' and extends towards the right, ending under the 'o'.

Tehnoteka je online destinacija za upoređivanje cena i karakteristika bele tehnike, potrošačke elektronike i IT uređaja kod trgovinskih lanaca i internet prodavnica u Srbiji. Naša stranica vam omogućava da istražite najnovije informacije, detaljne karakteristike i konkurentne cene proizvoda.

Posetite nas i uživajte u ekskluzivnom iskustvu pametne kupovine klikom na link:

<https://tehnoteka.rs/p/beko-kombinovani-frizider-b3rcna404hdx1-akcija-cena/>



Frost Free Frižider - Zamrzivač

Korisničko uputstvo

Frost Free Hladnjak - Zamrzivač

Korisnički priručnik

Frost Free Фрижидер - Замрзнувач

Упатство за корисникот

Frost Free Frižider - Zamrzivač

Uputstvo za upotrebu

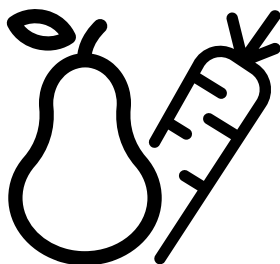

B3RCNA404HDXB1



BS - HR - MK - SR

Poštovani korisniče,

Pročitajte ovo korisničko uputstvo pre korištenja proizvoda.

Hvala što ste izabrali ovaj proizvod. Želimo da postignete optimalnu efikasnost ovog visoko kvalitetnog proizvoda koji je proizveden pomoću najnovije tehnologije. Da biste to postigli, pročitajte ovo korisničko uputstvo i svu priloženu dokumentaciju prije korištenja proizvoda i sačuvajte za buduće korištenje. Obratite pažnju na sve informacije i upozorenja u korisničkom uputstvu. Tako ćete zaštititi sebe i svoj proizvod od opasnosti do kojih može doći.

Čuvajte korisničko uputstvo. Ako ovaj uređaj prosljeđujete drugoj osobi, uključite i ovaj vodič.





Sljedeći simboli su korišteni u korisničkom vodiču:

 Opasnost koja može dovesti do smrti ili povreda.

NAPOMENA Opasnost koja može dovesti do materijalne štete na proizvodu ili njegovom okruženju

 Važne informacije ili korisni savjeti za korištenje.

 Pročitajte korisničko uputstvo.

 PODACI	
 SUPPLIER'S NAME MODEL IDENTIFIER (*)  	Podaci o modelu pohranjeni u bazi podataka o proizvodu mogu se dobiti unosom sledeće mrežne stranice i pretragom po identifikacionom broju vašeg modela (*) koji se nalazi na oznaci potrošnje električne energije. https://eprel.ec.europa.eu/

1 Sigurnosna uputstva..... 3

⚠ 1.1. Svrha korištenja..... 3

⚠ 1.2. Sigurnost djece, osjetljivih osoba i ljubimaca 3

⚠ 1.3. Električna sigurnost 4

⚠ 1.4. Sigurno rukovanje 4

⚠ 1.5. Sigurna ugradnja 4

⚠ 1.6. Siguran rad 5

⚠ 1.7. Sigurno održavanje i čišćenje 6

⚠ 1.8. HomeWhiz..... 6

⚠ 1.9. Osvjetljenje..... 7

2 Uputstva za zaštitu okoline 8

3 Vaš frižider 9

4 Ugradnja 10

4.1. Odgovarajuće mjesto ugradnje 10

4.2. Podešavanje nožica 10

4.3. Priključivanje na električno napajanje . 10

4.4. Pričvršćivanje plastičnih klinova 11

5 Priprema 12

6 Puštanje proizvoda u rad..... 13

6.1. Zamjena lampice za osvjetljenje..... 14

6.2. Izmjena pravca otvaranja vrata 14

6.3. Upozorenje na otvorena vrata 14

6.4. Korpa za mliječne proizvode (hladna pohrana) 14

6.5. HarvestFresh 14

6.6. Zamrzavanje svježe hrane 15

6.7. Preporuke za pohranu zamrznute hrane 15

6.8. Detalji odjeljka za duboko zamrzavanje 15

6.9. Stavljanje hrane 16

6.10. Korištenje dozatora za vodu 16

7 Održavanje i čišćenje..... 19

8 Rješavanje problema..... 20

1 Sigurnosna uputstva

- Odjeljak sadrži sigurnosna uputstva potrebna za sprječavanje opasnosti od ličnih povreda ili materijalnih oštećenja.
- Naša kompanija neće snositi odgovornost za štetu do koje može doći ako se ova uputstva ne poštuju.

⚠ Ugradnju i popravku uvijek mora izvršiti ovlašteni servis.

⚠ Uvijek koristite originalne rezervne dijelove i dodatnu opremu.

⚠ Originalni rezervni dijelovi će biti osigurani tokom 10 godina, nakon datuma kupovine proizvoda.

⚠ Nemojte popravljati niti zamjenjivati bilo koji dio proizvoda osim ako nije izričito naglašeno u korisničkom uputstvu.

⚠ Nemojte modificirati proizvod.

⚠ 1.1. Svrha korištenja

- Ovaj proizvod nije namijenjen komercijalnoj upotrebi i ne smije se koristiti izvan svoje namijene.

Ovaj proizvod je namijenjen za rad u zatvorenom prostoru poput domaćinstva i slično. Na primjer;

- U kuhinjama za osoblje radnji, kancelarija i drugog radnog okruženja,
- U seoskim kućama,
- U jedinicama hotela, motela ili drugih objekata za odmor koje koriste klijenti.
- U hostelima i sličnom okruženju,
- U uslugama ugostiteljstva i sličnoj primjeni koja nije namijenjena maloprodaji.

Proizvod ne treba koristiti u otvorenom ili zatvorenom vanjskom okruženju kao što su plovila, balkoni ili terase. Izlaganje proizvoda kiši, snijegu, sunčevoj svjetlosti i može izazvati požar.

⚠ 1.2. Sigurnost djece, osjetljivih osoba i ljubimaca

- Ovaj proizvod mogu da koriste djeca starija od 8 godina i osobe sa nerazvijenim fizičkim, senzornim ili mentalnim sposobnostima ili sa nedostatkom iskustva i znanja ako imaju nadzor i uputstva u vezi sa upotrebom uređaja na siguran način za proizvod i ako razumiju opasnosti do kojih može doći prilikom korištenja proizvoda.
- Djeca između 3 i 8 godina mogu stavljati i vaditi hranu u / iz proizvoda za hlađenje.
- Električni proizvodi su opasni za djecu i ljubimce. Djeca i ljubimci ne smiju se igrati sa, penjati na ili ulaziti u proizvod.
- Čišćenje i održavanje ne bi smjela izvoditi djeca osim u slučaju da ima neko ko ih nadgleda.
- Materijal za pakovanje držite izvan domašaja djece. Opasnost od povreda i gušenja.

Prije odlaganja starog proizvoda koji se više neće koristiti:

1. Izvucite kabl za napajanje iz mrežne utičnice.
 2. Prerežite kabl za napajanje i uklonite ga iz uređaja zajedno sa utikačem.
 3. Nemojte da uklanjate stalke i ladice iz proizvoda kako biste spriječili djecu da ulaze u uređaj.
 4. Uklonite vrata.
 5. Pohranite proizvod tako da ne može da se prevrne.
 6. Ne dozvolite djeci da se igraju sa otpadnim proizvodom.
- Nemojte odlagati proizvod tako što ćete ga zapaliti. Opasnost od eksplozije.
 - Ako na vratima proizvoda postoji brava, ključ držite izvan domašaja djece.

Sigurnosna uputstva

1.3. Električna sigurnost

- Proizvod ne treba biti uključen u utičnicu tokom ugradnje, održavanja, čišćenja, popravke i transporta.
- Ako je kabl za napajanje oštećen, mora ga zamijeniti samo ovlašteni servis kako bi se izbjegle opasnosti do kojih može doći.
- Ne stavljajte kabl za napajanje ispod ili iza proizvoda. Ne stavljajte teške predmete na kabl za napajanje. Kabl za napajanje ne smije se savijati, kršiti niti doći u dodir sa bilo kakvim izvorom topline.
- Nemojte koristiti produžni kabl, višestruke utičnice ni adaptere za rad proizvoda.
- Portabl višestruke utičnice ili strujna napajanja mogu se pregrijati i prouzrokovati požar. Zato nemojte držati višestruke utičnice iza ili u blizini proizvoda.
- Utikač treba biti lako dostupan. Ako to nije izvodljivo, na električnoj instalaciji mora biti dostupan mehanizam koji ispunjava električne propise i isključuje sve terminale sa mreže (osigurač, prekidač, glavni prekidač i slično).
- Ne dirajte utikač mokrim rukama.
- Kada isključujete uređaj iz utičnice, nemojte povlačiti kabl za napajanje već utikač.

1.4. Sigurno rukovanje

- Ovaj proizvod je težak, nemojte ga nositi sami.
- Nemojte držati proizvod za vrata dok ga nosite.
- Pazite da ne oštetite sistem za hlađenje i cijevi dok nosite proizvod. Nemojte puštati u rad proizvod ako su cijevi oštećene i kontaktirajte ovlašteni servis.

1.5. Sigurna ugradnja

- Proizvod se treba ugraditi u suhom i ventiliranom okruženju. Tepihe, prostirke i slične podne prekrivače nemojte držati ispod proizvoda. To može izazvati požar kao rezultat neadekvatne ventilacije!

- Kontaktirajte ovlašteni servis za ugradnju proizvoda. Za pripremu proizvoda za ugradnju pogledajte informacije u korisničkom vodiču i uvjerite se da su električni i vodovodni priključci kao što je propisano. Ako ugradnja nije moguća, pozovite kvalificiranog električara i vodoinstalatera da naprave neophodna prilagođavanja. U suprotnom može doći do strujnog udara, požara, problema sa proizvodom ili povreda.
- Pre ugradnje provjerite ima li na proizvodu bilo kakvih oštećenja. Nemojte ugrađivati proizvod ako je oštećen.
- Postavite proizvod na ravnu i čvrstu površinu i poravnajte pomoću podesivih nožica. U suprotnom se frižider može prevrnuti i izazvati povrede.
- Nemojte blokirati niti prekrivati otvore za ventilaciju. U suprotnom može doći do povećanja potrošnje električne energije i oštećenja vašeg proizvoda.
- Nemojte povezivati proizvod na sisteme napajanja poput solarnog napajanja. U suprotnom, može doći do oštećenja vašeg proizvoda kao rezultat naglih fluktuacija napona!
- Što više rashladnog sredstva frižider sadrži, to treba biti veća prostorija u koju se ugrađuje. U jako malim prostorijama može doći do zapaljive mješavine plina i vazduha u slučaju curenja plina u sistemu hlađenja. Potrebno je najmanje 1m³ volumena za svakih 8 grama rashladnog sredstva. Količina rashladnog sredstva u vašem proizvodu naznačena je na etiketi.
- Mjesto ugradnje proizvoda ne smije biti izloženo direktnoj sunčevoj svjetlosti i ne smije biti u blizini izvora topline kao što su štednjaci, radijatori i slično.

Ako ne možete spriječiti ugradnju proizvoda u blizini izvora topline, morate koristiti prikladnu izolacionu ploču i minimalno rastojanje od izvora topline mora biti kao što je dolje naznačeno.

Sigurnosna uputstva

- Najmanje 30 cm udaljenosti od izvora topline poput štednjaka, jedinica za grijanje, grijalica i slično.
- I najmanje 5 cm udaljenosti od električnih pećnica.
- Vaš proizvod ima klasu zaštite I. Proizvod uključite u uzemljenu utičnicu koja je u skladu sa naponom, strujom i frekvencijom po vrijednosti na etiketi. Utičnica mora imati osigurač sa oznakom 10 A - 16 A. Naša kompanija neće biti odgovorna za oštećenja nastala zbog nepravilnog rada proizvoda do kojeg može doći ako uzemljenje i priključivanje na električno napajanje nisu u skladu sa lokalnim i nacionalnim zakonodavstvom.
- Tokom ugradnje kabl napajanja proizvoda mora biti izvađen iz utičnice. U suprotnom može doći do strujnog udara i povreda!
- Nemojte uključivati proizvod u labave, polomljene, prljave ili masne utičnice niti u utičnice koje su ispale iz ležišta niti u utičnice koje mogu doći u kontakt sa vodom.
- Kabl za napajanje i cijevi proizvoda (ako ih ima) postavite tako da ne predstavljaju opasnost od saplitanja.
- Prodor vlažnosti u dijelove pod naponom ili u kabl za napajanje može izazvati kratak spoj. Zato nemojte koristiti proizvod u vlažnom okruženju ili u zonama gdje može prskati voda (npr. garaža, vešernica i slično). Ako se frižider pokvasi vodom, isključite ga iz utičnice i kontaktirajte ovlašteni servis.
- Nemojte povezivati svoj frižider na uređaje za uštedu energije. Takvi sistemi su štetni za proizvod.
- U slučaju kvara proizvoda, isključite ga iz utičnice i nemojte ga puštati u rad dok ga ne popravi ovlašteni serviser. Postoji rizik od strujnog udara!
- Nemojte se peti na proizvod. Opasnost od pada i povreda!
- Nemojte oštetiti cijevi sistema za hlađenje koristeći oštre ili prodorne alate. Rashladno sredstvo koje prska u slučaju oštećenja plinskih cijevi, nastavaka cijevi ili premaza gornje površine, može izazvati iritaciju kože i povrede očiju.
- Nemojte postavljati niti puštati u rad uređaje unutar frižidera / dijela za duboko zamrzavanje ukoliko to nije odobrio proizvođač.
- Nemojte gurati bilo koji dio ruku ili tijela u pokrene dijelove unutar proizvoda. Pazite kako biste spriječili da se vaši prsti ne zaglave između frižidera i njegovih vrata. Pazite dok otvarate ili zatvarate vrata ako su u blizini djeca.
- Nemojte stavljati sladoled, kocke leda ili zamrznutu hranu u svoja usta čim ih izvadite iz zamrzivača. Opasnost od promrzlina!
- Nemojte mokrim rukama dodirivati unutarnje zidove, metalne dijelove zamrzivača ili hranu koja se čuva u frižideru. Opasnost od promrzlina!
- Nemojte stavljati limenke sa gaziranim pićem i flaše koje sadrže tekućine koje mogu da se zamrznu u odjeljak zamrzivača. Limenke ili flaše mogu eksplodirati. Opasnost od povreda i materijalne štete.
- U blizini frižidera nemojte stavljati materijale osjetljive na temperaturu poput zapaljivih sprejeva, zapaljivih predmeta, suhog leda ili drugih hemijskih agensa. Opasnost od požara i eksplozije.
- U unutrašnjost proizvoda nemojte pohranjivati eksplozivne materijale poput limenki aerosola s zapaljivim materijalima.
- Na proizvod nemojte stavljati limenke koje sadrže tekućinu. Prskanje vode na električne dijelove može izazvati opasnost od strujnog udara ili požara.

1.6. Siguran rad

- Na proizvodu nemojte koristiti hemijske otopine. Takvi materijali mogu izazvati eksploziju.
- Na proizvod ili u njegovoj blizini nemojte postavljati izvore plamena (npr. svijeće, cigarete i slično).

Sigurnosna uputstva

- Proizvod nije namijenjen za pohranu i hlađenje lijekova, krvne plazme, laboratorijskih preparata i sličnih materija i proizvoda koji podliježu Direktivi o medicinskim proizvodima.
 - Ako se proizvod koristi za svrhe za koje nije namijenjen, to može izazvati oštećenje ili propadanje proizvoda koji se čuvaju unutra.
 - Ako je frižider opremljen plavim svjetlom, nemojte gledati u to svjetlo pomoću optičkih uređaja. Nemojte dugo direktno gledati u UV LED svjetlo. Ultraljubičasti zraci mogu uzrokovati naprezanje očiju.
 - Nemojte u frižider stavljati više hrane nego što je njegov kapacitet. Može doći do povreda ili štete ako sadržina frižidera ispadne kada se vrata otvore. Može doći do sličnih problema kada se na frižider stavi neki predmet.
 - Uvjerite se da se uklonili sav led ili vodu koji bi mogli ispasti na pod kako biste spriječili povrede.
 - Mijenjajte lokaciju stalaka / stalaka za flaše na vratima vašeg frižidera samo kada su stalci prazni. Opasnost od fizičkih povreda!
 - Na proizvod nemojte stavljati predmete koji bi se mogli prevrnuti ili pasti. Ti bi predmeti mogli pasti dok se otvaraju ili zatvaraju vrata i izazvati povrede i / ili materijalna oštećenja.
 - Nemojte udarati ili vršiti pretjeran pritisak na staklene površine. Polomljeno staklo može izazvati povrede i / ili materijalnu štetu.
 - Sistem hlađenja u vašem proizvodu sadrži rashladno sredstvo R600a. Tip rashladnog sredstva koji se koristi naveden je na etiketi. Ovaj plin je zapaljiv. Zato pazite da ne oštetite sistem za hlađenje i cijevi dok rukujete proizvodom. U slučaju oštećenja cijevi;
 - Nemojte dodirivati proizvod ili kabl za napajanje,
 - Proizvod držite dalje od potencijalnog izvora vatre koji bi mogao izazvati požar na proizvodu.
 - Ventilirajte područje gdje se proizvod nalazi. Ne koristite ventilator.
 - Kontaktirajte ovlaštenu servis.
 - Ako je proizvod oštećen i uvidite curenje plina, udaljite se od plina. Plin može uzrokovati promrzline ako dođe u kontakt sa vašom kožom.
- ## 1.7. Sigurno održavanje i čišćenje
- Ako pomičete proizvod radi čišćenja, nemojte ga povlačiti držeći ga za ručku vrata. Ako se ručka povuče previše snažno, to može izazvati povrede.
 - Proizvod nemojte čistiti tako što ćete prskati ili prosipati vodu na njega ili u njegovu unutrašnjost. Opasnost od strujnog udara i požara!
 - Nemojte koristiti oštre i abrazivne alate za čišćenje proizvoda. Nemojte koristiti proizvode poput agensa za čišćenje domaćinstva, deterdženata, plina, benzina, alkohola, voska i slično.
 - Koristite agense za čišćenje i održavanje koji nisu štetni za hranu samo unutar proizvoda.
 - Nemojte koristiti paru ili materijale za čišćenje na bazi pare za čišćenje proizvoda i odmrzavanje leda unutar proizvoda. Para dolazi u dodir sa područjima pod naponom u vašem frižideru i izaziva kratak spoj ili strujni udar!
 - Pobrinite se da vodu držite dalje od strujnog kola ili osvjetljenja proizvoda.
 - Koristite čistu, suhu krpu za brisanje prašine ili stranih materija sa vrhova utikača. Nemojte koristiti mokru ili prljavu krpu za čišćenje utikača. U suprotnom može doći do požara ili strujnog udara.
- ## 1.8. HomeWhiz
- (Možda nije primjenjivo na sve modele)**
- Pratite sigurnosna upozorenja čak i kada ste udaljeni od proizvoda dok radi putem HomeWhiz aplikacije. Takođe obratite pažnju na upozorenja u aplikaciji.

Sigurnosna uputstva

1.9. Osvjetljenje

(Možda nije primjenjivo na sve modele)

- Kontaktirajte ovlaštenu servisnu ekipu kada trebate zamijeniti LED / sijalicu koja služi za osvjetljenje.

2 Uputstva za zaštitu okoline

2.1. Usklađenost sa WEEE Direktivom i odlaganje otpadnog proizvoda:



Ovaj proizvod je u skladu sa EU WEEE Direktivom (2012/19/EU). Ovaj proizvod posjeduje klasifikacijski simbol za otpadnu električnu i elektroničku opremu

(WEEE).

Ovaj simbol ukazuje da se proizvod ne treba odlagati sa ostalim kućnim otpadom na kraju svog radnog vijeka.

Korišteni uređaji trebaju se vratiti na određena odredišta za sakupljanje za reciklažu električnog i elektroničkog otpada. Da biste pronašli određena odredišta za sakupljanje kontaktirajte lokalne vlasti ili prodavca kod kojeg ste kupili proizvod. Svako domaćinstvo igra važnu ulogu u oporavku i reciklaži starih uređaja. Prikladno odlaganje starih uređaja pomaže u sprječavanju mogućih negativnih posljedica po okruženje i ljudsko zdravlje.

2.2. Usklađenost s RoHS direktivom

Proizvod koji ste kupili je usklađen s EU RoHS direktivom (2011/65/EU). On ne sadrži štetne i zabranjene materijale određene ovom direktivom.

2.3. Informacije o pakovanju



Materijali za pakovanje proizvoda su proizvedeni od materijala koji se mogu reciklirati u skladu sa našim državnim propisima o životnoj sredini. Nemojte odlagati materijale za pakovanje zajedno s kućnim ili drugim otpadom. Odložite ih na određena odredišta za prikupljanje materijala za pakovanje koja su naznačena od strane lokalnih vlasti.

3 Vaš frižider

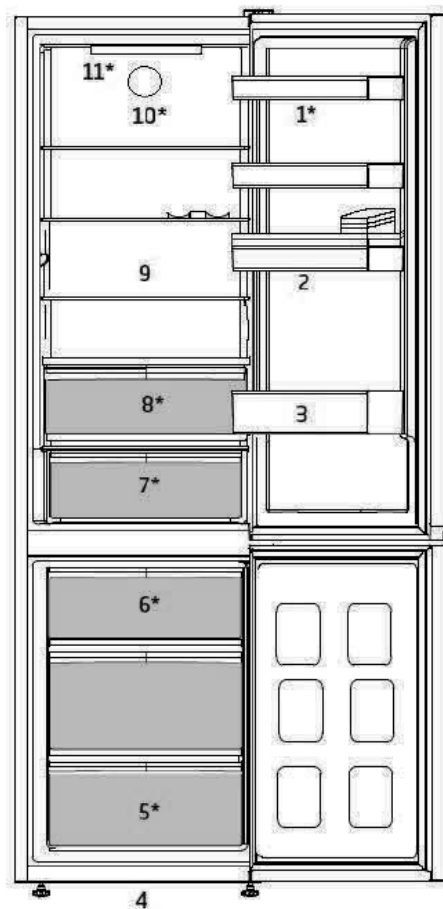

- | | | | |
|----|-------------------------|-----|--|
| 1. | Polica za jaja | 7. | Korpa za mliječne proizvode (hladna pohrana) |
| 2. | Spremnik za vodu | 8. | Odjeljak za svježe povrće |
| 3. | Polica za flaše | 9. | Pokretne police |
| 4. | Podesive prednje nožice | 10. | Ventilator |
| 5. | Odjeljak zamrzivača | 11. | Lampica za osvjjetljenje |
| 6. | Posuda za led | | |

***Možda nije dostupno na svim modelima**





Slike koje su prikazane u ovom priručniku su shematske i možda neće tačno odgovarati vašem proizvodu. Ako su opisani neki dijelovi koji nisu uključeni u proizvod koji ste vi kupili, onda se oni odnose na druge modele.

4 Ugradnja

⚠ Prvo pročitajte odjeljak “Sigurnosna uputstva”

4.1. Odgovarajuće mjesto ugradnje

Kontaktirajte ovlaštenu servis za ugradnju proizvoda. Da biste proizvod pripremili za korištenje pogledajte informacije u korisničkom uputstvu i uvjerite se da su strujne i vodovodne instalacije prikladne. Ako ne, pozovite kvalificiranog električara i tehničara da obave sve potrebne radnje.

	UPOZORENJE: Proizvođač se neće držati odgovornim za oštećenja koja mogu nastati zbog postupaka koji su obavljani od strane neovlaštenih osoba.
	UPOZORENJE: Proizvod ne smije biti priključen za vrijeme ugradnje. U suprotnom, postoji rizik od smrti ili ozbiljne povrede!
	UPOZORENJE: Ako je prostor vrata za prolazak proizvoda toliko uzak da onemogućuje prolazak proizvoda, uklonite vrata prostorije i provucite proizvod okrećući ga na bočnu stranu; ako ne uspijete, kontaktirajte ovlaštenu servis.

- Stavite proizvod na ravan pod da biste spriječili ljuljanje.
- Ugradite proizvod na najmanje 30 cm udaljenosti od izvora topline kao što su ploče za kuhanje, štednjaci, grijalice i peći, kao i na najmanje 5 cm udaljenosti od električnih pećnica.
- Proizvod ne smije biti izložen direktnoj sunčevoj svjetlosti niti se smije držati na vlažnim mjestima.
- Odgovarajuća ventilacija zraka mora biti obezbijeđena oko vašeg proizvoda kako bi se postigao efikasan rad. Ako proizvod treba biti smješten u otvor u zidu, obratite pažnju da ostavite najmanje 5 cm razmaka između uređaja i plafona, kao i uređaja i zidova sa strane.

- Omogućite barem 5 cm razdaljine za cirkulaciju vazduha između stražnjeg dijela vašeg proizvoda i zida kako biste spriječili kondenzaciju na stražnjem panelu proizvoda.
- Vašem proizvodu potrebna je adekvatna cirkulacija vazduha da bi efikasno funkcionirao. Ako će proizvod biti smješten u otvor u zidu, morate ostaviti barem 5 cm prostora između proizvoda i plafona, stražnjeg zida i bočnih zidova.
- Ako će proizvod biti smješten u otvor u zidu, morate ostaviti barem 5 cm prostora između proizvoda i plafona, stražnjeg zida i bočnih zidova. Provjerite da li se komponenta za zaštitu razdaljine od stražnjeg zida nalazi na svom mjestu (ako je isporučena uz proizvod). Ako komponenta nije dostupna ili je izgubljena ili ispala, namjestite položaj proizvoda tako da se ostavi barem 5 cm razdaljine između stražnje površine proizvoda i zida prostorije. Razdaljina na stražnjoj strani važna je za efikasan rad proizvoda.

4.2. Podešavanje nožica

Ako proizvod stoji nesigurno nakon ugradnje, podesite prednje nožice rotirajući ih desno ili lijevo.

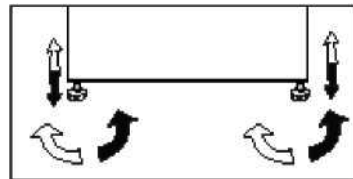

4.2. Podešavanje nožica

Ako proizvod stoji nesigurno nakon ugradnje, podesite prednje nožice rotirajući ih desno ili lijevo.

	UPOZORENJE: Nemojte priključivati pomoću produžnih kablova ili višestrukih utikača.
---	--

Ugradnja



UPOZORENJE: Oštećeni napojni kabl se mora zamijeniti od strane ovlaštenih servisnih zastupnika.



Ako dva hladnjaka treba da budu postavljena jedan do drugog, trebala bi biti najmanje 4 cm razdaljina između njih.

- Naša kompanija neće biti odgovorna za bilo kakva oštećenja koja nastanu pri korištenju proizvoda bez uzemljenja i priključivanja na električno napajanje ako nije u skladu s lokalnim propisima.
- Utičač kabla za napajanje mora biti lako dostupan nakon ugradnje.
- Između vašeg proizvoda i zidne utičnice nemojte stavljati produžene kablove ili višestruke utičnice bez kabla.



Upozorenje na vruću površinu!

Bočni zidovi vašeg proizvoda sadrže cijevi za rashladno sredstvo kako bi se poboljšao rashladni sistem. Kroz ova područja teče rashladno sredstvo čija je temperatura visoka, što rezultira vrućom površinom bočnih zidova. Ovo je normalno i ne zahtijeva nikakvu intervenciju. Obratite pažnju kada dodirujete ova područja.

4.4. Pričvršćivanje plastičnih klinova

Koristite plastične klinove isporučene uz proizvod da biste omogućili dovoljno prostora za cirkulaciju vazduha između proizvoda i zida.

1. Da biste pričvrstili klinove, uklonite vijke sa proizvoda i koristite vijke koji su isporučeni zajedno sa klinovima.
2. Pričvrstite 2 plastična klina na poklopac ventilacije kao što je prikazano na slici.

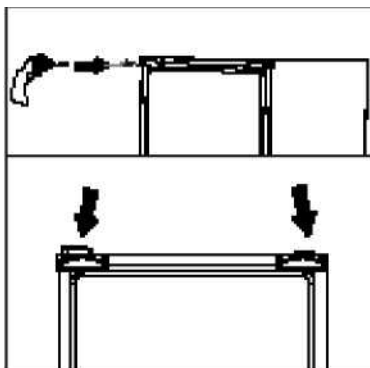

5 Priprema

⚠ Prvo pročitajte odjeljak "Sigurnosna uputstva"!

- Za samostojeći uređaj; "ovaj uređaj za hlađenje nije namijenjen da se koristi kao ugradni uređaj.
- Vaš frižider bi trebao biti ugrađen najmanje 30 cm udaljen od izvora toplote kao što su ploče za kuhanje, pećnice, centralno grijanje, štednjaci i najmanje 5 cm udaljen od električnih pećnica i ne bi smio biti izložen direktnoj sunčevoj svjetlosti.
- Temperatura okoline u prostoriji u kojoj ugrađujete frižider treba biti najmanje +5°C. Rad vašeg frižidera pod hladnijim uvjetima nije preporučljiv s obzirom na njegovu efikasnost.
- Molimo vas osigurajte da unutrašnjost vašeg frižidera bude temeljito očišćena.
- Ako dva frižidera treba da budu postavljena jedan do drugog, onda je potrebno da bude najmanje 2 cm udaljenosti između njih.
- Kada puštate u rad vaš frižider po prvi put, molimo vas pratite sljedeća uputstva tokom inicijalnih šest sati.
- Vrata frižidera se ne bi trebala prečesto otvarati.
- Frižider mora da radi prazan bez ikakve hrane u njemu.
- Ne isključujte frižider. Ako dođe do nestanka struje izvan vaše kontrole, molimo pogledajte upozorenja u dijelu "Preporučena rješenja za probleme".
- Originalno pakovanje i pjenaste materijale bi trebalo čuvati radi budućih transporta ili premještanja.
- Korpe / ladice koje su isporučene sa ledenim odjeljkom uvijek se moraju koristiti za nisku potrošnju energije i za bolje uslove pohrane.
- Kontakt hrane sa senzorom temperature u odjeljku zamrzivača može povećati potrošnju energije uređaja. Zato izbjegavajte bilo kakav kontakt sa senzorima.

- U nekim modelima, instrument panel se automatski isključuje 1 minutu nakon što se vrata zatvore. To će se ponovno aktivirati kada se vrata otvore ili kada se pritisne bilo koja tipka.
- Zbog promjene temperature koja je rezultat otvaranja / zatvaranja vrata proizvoda tokom rada, kondenzacija na policama vrata / kućišta i na staklenim odjeljcima je normalna.
- Budući da vrući i vlažni zrak ne prodire u vaš proizvod kada vrata nisu otvorena, vaš će se proizvod optimizirati u uvjetima dovoljnim za zaštitu vaše hrane. Funkcije i sastavni dijelovi kao kompresor, ventilator, grijač, odmrzavanje, svijetlo, displej i slično, radić će u skladu sa potrebama za potrošnju minimalne energije pod ovim okolnostima.
- U slučaju više opcija, staklene police se moraju postaviti tako da izlaz vazduha na stražnjem zidu nije blokiran. Najbolje je da izlaz vazduha ostane ispod staklenih polica. Ova kombinacija može pomoći pri distribuciji vazduha i energetske efikasnosti.

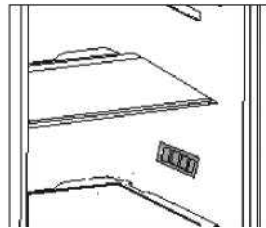

6 Puštanje proizvoda u rad

Kontrolna tabla uređaja

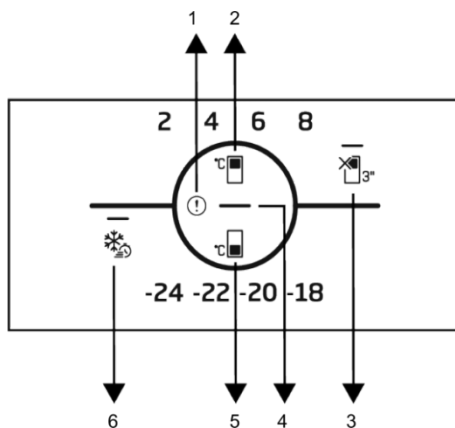

1. Pokazivač statusa greške
2. Tipka za podešavanje temperature odjeljka frižidera
3. *Tipka za funkciju OFF (ISKLUČIVANJE) Odmora odjeljka frižidera
4. Indikator uštede energije (displej isključen)
5. Tipka za podešavanje temperature odjeljka frižidera
6. ipka za brzo zamrzavanje



Prvo pročitajte "Sigurnosna uputstva".

Audio - vizuelne funkcije na indikatorskoj ploči Vam pomažu pri korištenju Vašeg frižidera.

***Opcionalno:** Prikazane funkcije su opcionalne, mogu postojati razlike u obliku i položaju funkcija na indikatorskoj tabli Vašeg uređaja.

1. Indikator stanja kvara (!)

Ovaj indikator će biti aktivan kada Vaš frižider ne bude u mogućnosti adekvatno hladiti ili u slučaju bilo kakve greške senzora. Oznaka uskličnika se može prikazati kada unesete toplu hranu u odjeljak frižidera ili kada držite vrata otvorenim tokom dužeg perioda. To nije kvar, upozorenje će nestati kada se hrana ohladi ili kada se pritisne bilo koja tipka.

2. Tipka za podešavanje temperature odjeljka frižidera °C

Omogućava postavku temperature za odjeljak frižidera. Pritisak na tipku će omogućiti da temperatura odjeljka za hlađenje bude podešena na 8 °C, 6 °C, 4 °C, i 2 °C.

3. Tipka za funkciju OFF (ISKLUČIVANJE) Odmor odjeljka frižidera 3+

Da biste aktivirali funkciju odmora, pritisnite tipku u trajanju od 3 sekunde. Režim odmora je aktiviran a LED svjetlo na simbolu za odmor će zasvijetliti. Odjeljak frižidera ne obavlja nikakvu funkciju aktivnog hlađenja. Ne biste trebali čuvati hranu u odjeljku frižidera ako ste aktivirali ovu funkciju. Ostali odjeljci će nastaviti s hlađenjem u skladu s postavljenim temperaturama. Pritisnite i držite tipku ponovo tokom 3 sekunde za otkazivanje ove funkcije.

Puštanje proizvoda u rad

4. Indikator uštede energije (displej je isključen)

Kada vrata nisu otvorena i zatvorena tokom dužeg vremenskog perioda, režim uštede energije se automatski aktivira i svijetli ikonica uštede energije. Kada je funkcija uštede energije aktivirana, sve ikonice sem ikonice uštede energije će nestati sa displeja. Kada je funkcija uštede energije aktivna, pritisak na bilo koje dugme ili otvaranje vrata će deaktivirati funkciju uštede energije i signali na displeju će se vratiti u normalu. Funkcija uštede energije je funkcija aktivirana po fabričkim postavkama i ne može se otkazati.

5. Tipka za podešavanje temperature odjeljka zamrzivača

Postavka temperature je sačinjena za odjeljak zamrzivača. Pritisak na tipku će omogućiti da temperatura odjeljka za hlađenje bude podešena na -18 °C, -20 °C, -22 °C, i -24 °C.

6. Tipka za brzo zamrzavanje

Kad se pritisne tipka za brzo zamrzavanje, zasijati će LED svijetlo na tipki i aktivirat će se funkcija brzog zamrzavanja. Temperatura odjeljka za zamrzavanje postavljena je na -27 °C. Pritisnite ponovo tipku za otkazivanje funkcije. Funkcija brzog zamrzavanja automatski će biti otkazana nakon određenog perioda. Za zamrzavanje velike količine svježih hrane, pritisnite tipku za brzo zamrzavanje prije stavljanja hrane u odjeljak zamrzivača.

6.1. Zamjena lampice za osvjetljenje

Da biste zamijenili sijalicu / LED lampice koje se koriste za osvjetljenje u vašem frižideru, pozovite ovlaštenu servis. Lampa / lampice koje se koriste u ovom uređaju nisu pogodna za osvjetljenje prostorija u kući. Namijenjena upotreba ove lampice je da pomogne korisniku da ostavi namirnice u frižider / zamrzivač na siguran i ugodan način.

Lampice koje se koriste u ovom uređaju moraju podnositi ekstremne fizičke uslove kao što su temperatura ispod -20°C.

(samo škrinja i uspravni zamrzivač)

6.2. Izmjena pravca otvaranja vrata

Smijer otvaranja vašeg frižidera može se promijeniti u skladu sa mjestom na kojem ga koristite. Ako je ovo neophodno, pozovite najbliži ovlaštenu servis.

6.3. Upozorenje na otvorena vrata

Zvučno upozorenje će se oglasiti kada su vrata odjeljka frižidera ili zamrzivača otvorena neko vrijeme. Signal zvučnog upozorenja će se isključiti kada se pritisne bilo koje dugme na indikatoru ili kada se vrata zatvore.

6.4. Korpa za mliječne proizvode (hladna pohrana)

Pružiti nižu temperaturu u odjeljku frižidera. Koristite ovu korpu za pohranu delikatesa (salama, kobasice, mliječni proizvodi i slično) kojima je potrebna niža temperatura pohrane, ili za mesne, pileće ili riblje proizvode za trenutno konzumiranje. U ovu korpu nemojte pohranjivati voće i povrće.

6.5. HarvestFresh

***Možda nije dostupno na svim modelima**

Voće i povrće pohranjeno u odjeljku za svježe povrće koji je osvijetljen HarvestFresh tehnologijom održava svoju sadržinu vitamina duže vremena zahvaljujući plavom, zelenom, crvenom svjetlu i ciklusima mraka koji simuliraju ciklus dana.

Ako otvorite vrata frižidera tokom ciklusa mraka HarvestFresh tehnologije, frižider će automatski detektovati to i omogućiti da plavo-zeleno ili crveno svjetlo osvijetle odjeljak za svježe povrće za vašu ugodnost. Nakon što zatvorite vrata frižidera, nastavit će se ciklus mraka predstavljajući noć u ciklusu dana.

Puštanje proizvoda u rad

6.6. Zamrzavanje svježe hrane

- 8 sati prije zamrzavanja svježe hrane aktivirajte funkciju Brzo zamrzavanje.
- Za očuvanje kvaliteta hrane, namirnice stavljene u odjeljak zamrzivača moraju se zamrznuti što je prije moguće, pa stoga koristite brzo zamrzavanje.
- Zamrzavanje svježih namirnica produžit će vrijeme pohrane u odjeljku zamrzivača.
- Uvjerite se da su namirnice upakovane prije stavljanja u zamrzivač. Koristite držače zamrzivača, aluminijsku foliju i papir otporan na vodu, plastične kese ili sličan materijal za pakovanje umjesto tradicionalnog papira za pakovanje.

- Pakujte namirnice u hermetičku ambalažu i čvrsto zatvorite.

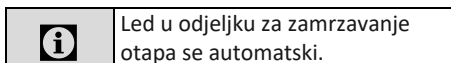

- Označite svako pakovanje hrane tako što ćete napisati datum na pakovanju prije zamrzavanja. To vam omogućuje da odredite svježinu svakog pakovanja svaki put kad otvorite zamrzivač. Starije namirnice držite naprijed kako biste ih prve iskoristili.
- Smrznute namirnice moraju se iskoristiti odmah nakon što se odmrznu i ne trebaju se opet zalediti.
- Nemojte zamrzavati velike količine hrane odjednom.

Podešavanje temperature odjeljka zamrzivača	Podešavanje temperature odjeljka hladnjaka	Detalji
-18 °C	4 °C	Ovo je zadana preporučena postavka.
-20, -22 ili -24 °C	4 °C	Ove postavke se preporučuju kada temperatura okoline prelazi 30 °C.
Brzo zamrzavanje	4 °C	Koristite ovo kada hoćete zamrznuti hranu u kratkom vremenu. Kada se proces završi, proizvod će se vratiti u svoj položaj.
-18 °C ili hladnije	2 °C	Koristite ovu postavku ako vam se čini da odjeljak hladnjaka nije dovoljno hladan zbog vanjske temperature ili čestog otvaranja vrata.

6.7. Preporuke za pohranu zamrznute hrane

Odjeljak se treba postaviti na najmanje -18°C.

1. Stavite hranu u zamrzivač što je brže moguće da izbjegnute odmrzavanje.
2. Prije zamrzavanja provjerite "Rok trajanja" na pakovanju da se uvjerite da nije istekao.
3. Uvjerite se da pakovanje hrane nije oštećeno.

6.8. Detalji odjeljka za duboko zamrzavanje

Prema IEC 62552 standardima zamrzivač treba imati kapacitet da zamrzne 4,5 kg namirnica na -18°C ili nižoj temperaturi u 24 sata na svakih 100 litara volumena odjeljka zamrzivača. Namirnice mogu biti sačuvane duže vrijeme samo na temperaturi od ili iznad -18°C. Svježinu hrane možete sačuvati mjesecima (u zamrzivaču sa dubokim zamrzavanjem na temperaturi od 18°C ili nižoj)

Puštanje proizvoda u rad

Namirnice koje hoćete da zamrznete ne smiju doći u kontakt sa već zamrznutom hranom unutra kako bi se izbjeglo djelomično odmrzavanje.

Obarite povrće i isfiltrirajte vodu da biste produžili vrijeme pohrane u zamrzivaču. Hranu stavite u hermetička pakovanja nakon što isfiltrirate vodu i stavite je u zamrzivač. Banane, paradajz, zelena salata, celer, kuvana jaja, krompir i slične namirnice ne trebaju se zamrzavati. U slučaju da hrana istruli, to će imati negativni uticaj samo na nutritivne vrijednosti i kvalitet. Nije u pitanju truljenje opasno po ljudsko zdravlje.

6.9. Stavljanje hrane

Police odjeljka zamrzivača	Razna zamrznuta hrana uključujući meso, ribu, sladoled, povrće i slično.
Police u odjeljku hladnjaka	Namirnice u posudama, zatvorenim tanjirima i kutijama, jaja (u zatvorenoj kutiji)
Police na vratima u odjeljku hladnjaka	Mala i upakovana hrana ili piće
Korpa za povrće	Voće i povrće
Odjeljak za svježu hranu	Delikates (hrana za doručak, mesni proizvodi koji će se konzumirati odmah)

6.10. Korištenje dozatora za vodu

* **Možda nije dostupno na svim modelima**

	Normalno je da prvih nekoliko čaša vode koje se uliju iz dozatora vode budu tople.
---	--

	Ako duže vrijeme niste koristili aparat za vodu, bacite prvih nekoliko čaša vode kako biste dobili čistu vodu.
---	--

1. Čašom pritisnite krak dozatora za vodu. Lakše je rukom gurnuti ručku ako koristite mekanu plastičnu čašu.
2. Otpustite ručicu nakon što ste čašu napunili željenom količinom vode.

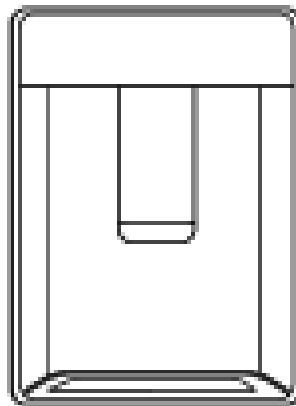

	Količina protoka vode iz dozatora za vodu ovisi o pritisku koji vršite na ručicu. Lagano otpustite pritisak s ručke kako se povećava nivo vode u čaši / posudi i tako spriječite prelijevanje. Voda će kapati ako lagano pritisnete ručicu; o vo je normalno i nije znak kvara.
---	---

Punjenje spremnika za vodu automata za vodu

1. Otvorite poklopac spremnika za vodu kako je prikazano na slici.
2. Napunite čiste vode za piće.
3. Zatvorite poklopac.

	Koristite samo čistu vodu za piće.
---	------------------------------------

	Kapacitet rezervoara za vodu je 3 litre, nemojte ga previše napuniti.
---	---

Puštanje proizvoda u rad



Ne punite spremnik za vodu s voćnim sokom, gaziranim pićima, alkoholnim pićima ili bilo kojom vrstom tekućina koje nisu prikladne za upotrebu u dozatoru za vodu. Upotreba takvih tekućina izazvat će kvar i nepopravljivu štetu dozatoru za vodu. Korištenje dozatora vode na ovaj način nije u okviru garancije. Određene hemikalije i aditivi u takvim napicima / tečnostima mogu prouzrokovati materijalnu štetu na rezervoaru za vodu.

Čišćenje spremnika za vodu

1. Uklonite spremnik za punjenje vode unutar police vrata.

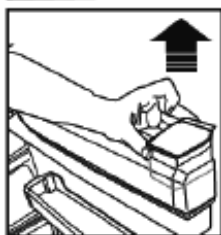
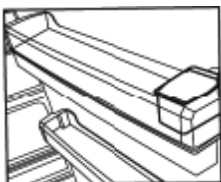

2. Odvojite držači obje strane police vrata.

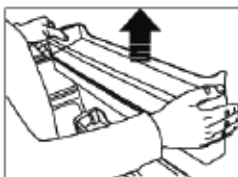

3. Držite obje strane spremnika za vodu i uklonite pod uglom od 45°.

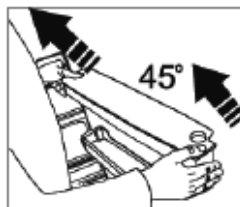

4. Izvadite i očistite poklopac spremnika za vodu.

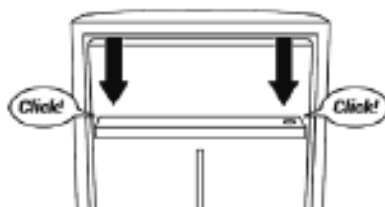
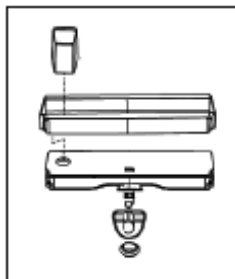
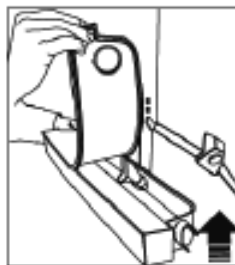

Puštanje proizvoda u rad



Prije uporabe dozatora vode u proizvodu provjerite je li aktivna blokada za djecu. Pogledajte informacije na slikama o položajima ON / OFF blokade za djecu kako biste provjerili. Uvjerite se da se blokada za djecu točno zatvara kao na slici kada je isključeno.



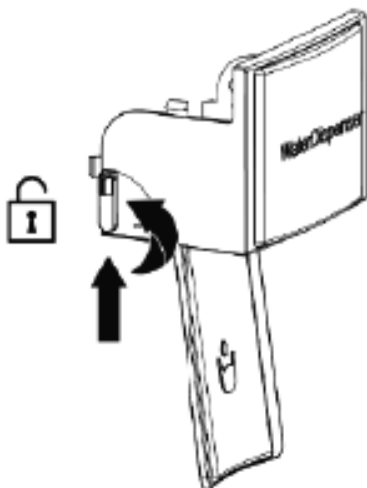



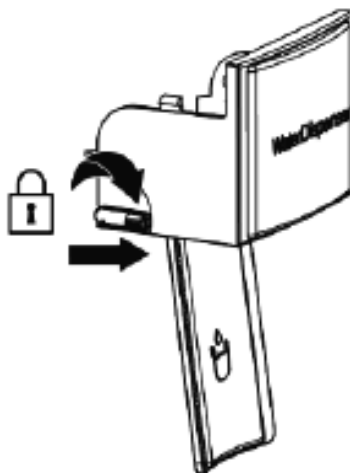







Kyçi për fëmijët është aktiv në këtë mënyrë.



Kyçi për fëmijët është joaktiv në këtë mënyrë.



7 Održavanje i čišćenje

-  Prvo pročitajte odjeljak “Sigurnosna uputstva”
-  Nikada nemojte koristiti benzin, benzen ili slične tvari za čišćenje.
-  Mi preporučujemo da isključite uređaj iz utičnice prije čišćenja.
-  Nikada nemojte koristiti bilo kakve oštre abrazivne instrumente, sapun, sredstva za čišćenja koja se koriste u domaćinstvu, deterdžent i vosak za poliranje u svrhe čišćenja.
-  Za proizvode koji nemaju funkciju bez mraza, kapljice vode i led širine prsta se pojavljuju na stražnjem zidu odjeljka frižidera. Nemojte to čistiti; nikada na tome ne primjenjujte ulje ili slična sredstva.
-  Koristite samo blago navlaženu krpu od mikrofibera da očistite vanjsku površinu proizvoda. Spužve i druge vrste tkanina za čišćenje mogu ogrebiti površinu.
-  Koristite mlaku vodu da biste očistili kućište vašeg frižidera i posušite ga.
-  Za čišćenje unutrašnjih površina hladnjaka koristite krpu navlaženu u otopini koja se sastoji od jedne čajne kašike sode bikarbone rastvorene u pola litra vode. Nakon čišćenja sve površine dobro posušite.
-  Osigurajte da voda ne ulazi u kućište lampice i druge električne stavke.
-  Ako vaš frižider ne namjeravate koristiti duži vremenski period, isključite napojni kabl, uklonite namirnice, očistite ga i ostavite vrata odškrinuta.
-  Redovno provjeravajte zaptivne površine vrata, kako biste osigurali da su čiste i da na njima nema ostataka hrane.
-  Da biste uklonili police na vratima, uklonite sav sadržaj i potom jednostavno povucite policu na vratima prema gore iz njenog ležišta.
-  Nemojte upotrebljavati sredstva za čišćenje ili vodu koji sadrže hlor za čišćenje spoljašnjih površina i hromiranih dijelova proizvoda. Hlor uzrokuje koroziju na takvim metalnim površinama.
-  Nemojte koristiti oštre, abrazivne alate, sapun, agense za čišćenje u domaćinstvu, deterdžente, kerozin, lož-ulje, lakove i slično, kako biste spriječili uklanjanje i deformaciju uzoraka na plastičnom dijelu. Za čišćenje koristite mlaku vodu i meku krpu, a zatim osušite.

Zaštita plastičnih površina

-  Ne stavljajte u posude bez poklopca tečna ulja ili jela pržena u ulju u frižider jer mogu oštetiti plastične površine u njemu. Očistite i isperite toplom vodom plastične površine ako ste na njih prosuli ili razmazali ulje.

8 Rješavanje problema

Molimo da, prije nego pozovete servisera, pregledate ovaj popis. To će sačuvati vaše vrijeme i novac. Ovaj popis uključuje česte prigovore koji ne proizlaze iz neispravne izvedbe ili korištenja loših materijala. Neke od osobina koje su opisane ovdje mogu da se ne nalaze u vašem proizvodu.

Frižider ne radi.

- Utikaç nije ispravno priključen u utičnicu. >>> Priključite ispravno utikač u utičnicu.
- Pregorio je osigurač utičnice u koju je priključen vaš frižider ili glavni osigurač. >>> Provjerite osigurač.

Kondenzacija na bočnom zidu odjeljka zamrzivača (MULTIZONE, COOL CONTROL i FLEXI ZONE).

- Vrata su se često otvarala. >>> Nemojte često otvarati i zatvarati vrata frižidera.
- Okolina je veoma vlažna. >>> Nemojte ugrađivati vaš frižider na jako vlažnim mjestima.
- Hrana koja sadrži tekućinu je pohranjena u otvorenim posudama. >>> Nemojte pohranjivati hranu koja sadrži tekućinu u otvorenim posudama.
- Vrata frižidera su ostavljena odškrinuta. >>> Zatvorite vrata frižidera.
- Termostat je podešen na veoma hladan nivo. >>> Podesite termostat na odgovarajući nivo.

Kompresor ne radi

- Termička zaštita kompresora će proraditi tokom iznenadnog nestanka struje ili uključivanja-isključivanja jer rashladni pritisak u sistemu hlađenja frižidera još nije izbalansiran. Frižider će početi s radom otprilike nakon 6 minuta. Pozovite servis ako frižider ne počne raditi na kraju ovoga perioda.
- Frižider je u ciklusu odmrzavanja. >>> To je normalno za frižidere s potpuno automatskim odmrzavanjem. Ciklus odmrzavanja se ponavlja periodično.
- Frižider nije priključen u utičnicu. >>> Uvjerite se da je utikač priključen ispravno u utičnicu.

- Temperaturne postavke nisu ispravno podešene. >>> Odaberite odgovarajuću vrijednost temperature.
- Došlo je do nestanka struje. >>> Frižider se vraća u normalan način rada kada struja ponovo dođe.

Buka pri radu se povećava kada frižider radi.

- Radne performanse frižidera mogu biti promijenjene zbog promjena temperature okoline. To je normalna pojava i ne radi se o kvaru.

Frižider radi učestalo ili na neko duže vrijeme.

- Novi proizvod može biti širi od prethodnog. Veći frižideri rade duži vremenski period.
- Temperatura prostorije može biti visoka. >>> Normalno je da proizvod radi duži period u toploj okolini.
- Frižider je možda nedavno priključen ili napunjen namirnicama. >>> Kada je frižider nedavno priključen ili napunjen namirnicama, trebat će više vremena da dostigne podešenu temperaturu. To je normalno.
- Velike količine tople hrane su možda nedavno stavljene u frižider. >>> Nemojte stavljati toplu hranu u frižider.
- Vrata se možda otvaraju često ili su ostavljena odškrinuta duže vremena. >>> Topli zrak koji je ušao u frižider uzrokuje da frižider radi više vremena. Nemojte često otvarati vrata.
- Vrata odjeljka zamrzivača ili frižidera su možda ostavljena odškrinuta. >>> Provjerite da li su vrata dobro zatvorena.
- Frižider je podešen na veoma nisku temperaturu. >>> Podesite temperaturu frižidera na topliji stepen i sačekajte dok se data temperatura ne dostigne.
- Zaptivač na vratima frižidera ili zamrzivača je možda zaprljan, istrošen, prekinut ili nije pravilno nalegao. >>> Očistite ili zamijenite zaptivač. Oštećeni / slomljeni zaptivači mogu uzrokovati da frižider radi duži period u cilju održanja trenutne temperature.

Rješavanje problema

Temperatura zamrzivača je veoma niska dok je temperatura cijelog frižidera dovoljno dobra.

- Temperatura zamrzivača je podešena na vrlo nisku vrijednost. >>> Podesite temperaturu zamrzivača na viši nivo i provjerite.

Temperatura frižidera je veoma niska dok je temperatura zamrzivača dovoljna.

- Temperatura frižidera je podešena na vrlo nisku vrijednost. >>> Podesite temperaturu frižidera na viši nivo i provjerite.

Hrana koja se drži u ladicama odjeljka frižidera je zamrznuta.

- Temperatura frižidera je podešena na vrlo visoku vrijednost. >>> Podesite temperaturu frižidera na niži nivo i provjerite.

Temperatura frižidera ili zamrzivača je jako niska.

- Temperatura frižidera je podešena na veoma visoku vrijednost. >>> Postavke temperature odjeljka frižidera imaju uticaja na temperaturu zamrzivača. Promijenite temperature frižidera ili zamrzivača i sačekajte dok odgovarajući odjeljci ne dostignu dovoljnu temperaturu.
- Vrata se otvaraju često ili su ostavljena odškrinuta duže vremena. >>> Nemojte često otvarati vrata.
- Vrata su odškrinuta. >>> Dobro zatvorite vrata.
- Frižider je nedavno priključen ili napunjen namirnicama. >>> To je normalno. Kada je frižider nedavno priključen ili napunjen namirnicama, trebat će više vremena da dostigne podešenu temperaturu.
- Velike količine tople hrane su možda nedavno stavljene u frižider. >>> Nemojte stavljati toplu hranu u frižider.

Vibracije ili buka.

- Pod nije ravan ili stabilan. >>> Ako se frižider ljulja kada se lagano pomjeri, podesite ravnotežu pomoću njegovih nožica. Takođe se uvjerite da je pod dovoljno jak da nosi frižider i da je ravan.
- Stvari ostavljene na frižideru mogu uzrokovati buku. >>> Uklonite stvari sa frižidera.

Čuje se buka koja dolazi iz frižidera poput proticanja tekućine, prskanja i slično.

- Proticanje tekućine i plina se javlja u skladu s principima rada vašeg frižidera. To je normalna pojava i ne radi se o kvaru.

Zvuk zviždanja se može čuti iz frižidera.

- Ventilatori se koriste u cilju hlađenja frižidera. To je normalna pojava i ne radi se o kvaru.

Kondenzacija na unutarnjim zidovima frižidera.

- Vruće i vlažno vrijeme povećava zamrzavanje i kondenzaciju. To je normalna pojava i ne radi se o kvaru.
- Vrata se otvaraju često ili su ostavljena odškrinuta duže vremena. >>> Nemojte često otvarati vrata. Zatvorite ih ako su otvorena.
- Vrata su odškrinuta. >>> Dobro zatvorite vrata.

Na vanjskom dijelu frižidera ili između vrata se pojavljuje vlaga.

- Razlog može biti vlaga u zraku; ovo je prilično normalno pri vlažnom vremenu. Kada je smanji vlažnost također će nestati i kondenzacija.

Neprijatan miris unutar frižidera.

- Nije obavljano redovno čišćenje. >>> Čistite redovno unutrašnjost frižidera spužvom, mlakom vodom ili karbonatom rastvorenim u vodi.
- Neke posude ili materijali za pakovanje mogu uzrokovati mirise. >>> Koristite drugačije posude ili druge marke materijala za pakovanje.
- Hrana je stavljena u frižider u nepokrivenim posudama. >>> Čuvajte hranu u zatvorenim posudama. Mikroorganizmi koji se šire iz nepokrivenih posuda mogu uzrokovati neugodne mirise.
- Uklonite iz frižidera namirnice kojima je istekao rok trajanja i koje su pokvarene.

Vrata se ne zatvaraju.

- Pakovanja hrane sprečavaju zatvaranje vrata. >>> Zamijenite pakovanja koja ometaju vrata.

Rješavanje problema

- Frižider nije u potpunosti ravan na podu. >>> Podesite nožice da postavite frižider u ravnotežu.
- Pod nije ravan ili jak. >>> Uvjerite se da je pod ravan i u stanju da nosi frižider.

Odjeljci za svježe namirnice su se zaglavili.

- Namirnice dodiruju plafon u ladici. >>> Rasporedite namirnice u ladici.

Ako je površina proizvoda vruća.

- Visoke temperature se mogu opaziti između dvaju vrata, na bočnim panelima i na stražnjoj rešetki dok proizvod radi. To je normalno i ne zahtijeva servisno održavanje!

ODRICANJE OD ODGOVORNOSTI / UPOZORENJE

Neke jednostavne kvarove može popraviti krajnji korisnik bez ikakvih problema po sigurnost moguće nesigurnosti, pod uslovom da popravke izvede u granicama i u skladu s sljedećim uputstvima (pogledajte odjeljak "Samostalna popravka").

Zato ako nije drugačije naglašeno u donjem odjeljku "Samostalna popravka", popravke treba obaviti registrirani profesionalni serviser kako bi se izbjegli sigurnosni problemi. Registrirani profesionalni serviser je profesionalni serviser kojem je proizvođač odobrio pristup uputstvima i spisku rezervnih dijelova ovog proizvoda u skladu s metodama opisanim u pravnim aktima prema Direktivi 2009/125/EC.

Međutim, samo servisni zastupnik (npr. ovlašteni profesionalni serviser) kojeg možete kontaktirati putem telefonskog broja datog u korisničkom uputstvu/garancijskoj kartici ili putem vašeg ovlaštenog prodavača mogu pružiti uslugu pod garancijskim uslovima. Zato imajte na umu da će popravke izvršene od strane profesionalnih serviseru (koje nije ovlasila kompanija Beko) poništiti garanciju.

Samostalna popravka

Samostalnu popravku može obaviti krajnji korisnik za sljedeće rezervne dijelove: ručke vrata, šarke vrata, kolica, korpe, zaptivke na vratima (ažurirana lista dostupna je na support.beko.com od 1. marta 2021. godine).

Da bi proizvod bio siguran i da bi se zaštitili od ozbiljnih povreda, pomenuta samostalna popravka treba se obaviti prateći uputstva u korisničkom uputstvu za samostalnu popravku ili uputstva dostupna na support.beko.com. Zbog vaše sigurnosti, isključite proizvod iz utičnice prije pokušaja samostalne popravke.

Popravke i pokušaji popravke od strane krajnjeg korisnika za dijelove koji nisu na listi i/ili nisu u skladu sa uputstvima u korisničkom uputstvu za samostalnu popravku ili onim dostupnim na support.beko.com, mogu izazvati sigurnosne probleme koji se ne mogu pripisati kompaniji Beko i koji će poništiti garanciju na proizvod.

Zato se preporučuje da krajnji korisnik ne pokušava da obavi popravke koje nisu na pomenutoj listi rezervnih dijelova i da u takvim slučajevima kontaktira profesionalnog serviseru ili registriranog profesionalnog serviseru. U suprotnom, takvi pokušaji krajnjeg korisnika mogu izazvati sigurnosne probleme i oštećenja proizvoda, pa tako i požar, poplavu, strujni udar i ozbiljne lične povrede.

Na osnovu primjera, ali ne ograničavajući se samo na, sljedeće popravke mora izvršiti ovlašteni profesionalni serviser ili registrirani profesionalni serviser: kompresor, hlađenje, glavna ploča, inverter ploča, displej i slično.

Proizvođač/prodavač ne mogu snositi odgovornost ni u jednom slučaju kada krajnji korisnik ne postupa u skladu sa gore navedenim.

Dostupnost rezervnih dijelova frižidera koji ste kupili je 10 godina.

Tokom tog perioda, originalni rezervni dijelovi će biti dostupni za ispravan rad frižidera.

Minimalno trajanje garancije za frižider koji ste kupili je 24 mjeseca.

Proizvod ima izvor osvjetljenja energetske klase "G".

Izvor osvjetljenja u proizvodu treba zamijeniti samo profesionalni serviser.

Poštovani kupci,

Pročitajte ovaj priručnik prije uporabe proizvoda.

Hvala što ste izabrali ovaj proizvod. Želimo da postignete optimalnu učinkovitost ovog visokokvalitetnog proizvoda koji je proizveden najsuvremenijom tehnologijom. Kako biste to postigli, pročitajte ovaj priručnik i sve druge priložene upute prije uporabe ovog proizvoda i sačuvajte ih kao referencu. Obratite pozornost na sve informacije i upozorenja u korisničkom priručniku. Na taj način ćete zaštititi sebe i svoj proizvod od opasnosti koje se mogu dogoditi.

Sačuvajte ovaj korisnički priručnik. Uključite ovaj vodič uz uređaj ako ga prosljedite drugoj osobi.



Slijedeći simboli koriste se u korisničkom vodiču:

 Opasnost koja može dovesti do smrti ili ozljeda.

NAPOMENA Opasnost koja može uzrokovati materijalnu štetu na proizvodu ili njegovom okruženju

 Važni podaci ili korisni savjeti prilikom rada.

 Pročitajte ovaj korisnički priručnik.

 PODACI	
 SUPPLIER'S NAME MODEL IDENTIFIER → (*) A A	Podaci o modelu pohranjeni u bazi podataka o proizvodu mogu se dobiti unosom sledeće mrežne stranice i pretragom po identifikacionom broju vašeg modela (*) koji se nalazi na oznaci potrošnje električne energije. https://eprel.ec.europa.eu/

1 Sigurnosne upute 3

 1.1. Svrha uporabe 3

 1.2. Sigurnost djece, osjetljivih osoba i kućnih ljubimaca 3

 1.3. Električna sigurnost 4

 1.4. Sigurnost prilikom rukovanja..... 4

 1.5. Sigurnost prilikom postavljanja 4

 1.6. Sigurnost tijekom rada 5

 1.7. Sigurnost tijekom održavanja i čišćenja 6

 1.8. HomeWhiz 7

 1.9. Osvjetljenje..... 7

2 Upute za zaštitu okoliša..... 8

3 Vaš hladnjak..... 9

4 Postavljanje..... 10

4.1. Odgovarajuće mjesto za postavljanje ... 10

4.2. Podešavanje nožica 10

4.3. Električne instalacije 10

4.4. Pričvršćivanje plastičnih klinova 11

5 Priprema 12

6 Rad s proizvodom..... 13

6.1. Promjena lampice za osvjetljenje 14

6.2. Promjena smjera otvaranja vrata 14

6.3. Upozorenje o otvorenim vratima 14

6.4. Spremnik za mliječne proizvode (hladna pohrana) 14

6.5. HarvestFresh 15

6.6. Zamrzavanje svježe hrane 15

6.7. Preporuke za pohranu zamrznute hrane 16

6.8. Pojednosti o odjeljku za duboko zamrzavanje..... 16

6.9. Stavljanje hrane 16

6.10. Korištenje dozatora za vodu 16

7 Održavanje i čišćenje..... 19

8 Otklanjanje kvara 20

1 Sigurnosne upute

- Ovaj odjeljak uključuje sigurnosne upute potrebne za sprječavanje rizika od osobnih ozljeda ili materijalne štete.
- Naša tvrtka neće biti odgovorna za štetu koja može nastati ako se ove upute ne poštuju.

⚠ Postavljanje i popravku uvijek treba izvršiti ovlašteni servis.

⚠ Uvijek koristite originalne rezervne dijelove i dodatke.

⚠ Originalni rezervni dijelovi bit će osigurani za narednih 10 godina nakon datuma kupnje proizvoda.

⚠ Nemojte popravljati ili zamjenjivati bilo koji dio proizvoda osim ako nije izričito navedeno u korisničkom priručniku.

⚠ Nemojte izvoditi nikakva modificiranja na proizvodu.

⚠ 1.1. Svrha uporabe

- Ovaj proizvod nije namijenjen za komercijalnu uporabu i ne smije se koristiti osim za namijenjenu svrhu.

Ovaj je proizvod namijenjen za rad u zatvorenom prostoru poput kućanstva i slično. Na primjer;

- U kuhinjama za osoblje trgovina, ureda i drugim radnim okruženjima,
- U seoskim kućama,
- U jedinicama hotela, motela ili drugih objekata za odmor koje koriste klijenti,
- U hostelima ili sličnom okruženju,
- U cateringu i sličnoj primjeni koja nije namijenjena maloprodaji.

Ovaj se proizvod ne smije koristiti u otvorenom ili zatvorenom vanjskom okruženju kao što su plovila, balkoni ili terase. Izlaganje proizvoda kiši, snijegu i vjetru može uzrokovati rizik od požara.

⚠ 1.2. Sigurnost djece, osjetljivih osoba i kućnih ljubimaca

- Ovaj proizvod mogu koristiti djeca starija od 8 godina i osobe sa smanjenim tjelesnim, osjetilnim ili mentalnim sposobnostima ili manjkom iskustva i znanja ako su pod nadzorom ili su upućeni kako koristiti uređaj na siguran način i razumiju opasnosti koje uređaj uključuje.
- Djeci dobi od 3 do 8 godina dopušteno je stavljati i vaditi hranu u/iz hladnjaka.
- Električni uređaji opasni su za djecu i kućne ljubimce. Djeca i kućni ljubimci ne smiju se igrati s, penjati na ili ulaziti u proizvod.
- Čišćenje i korisničko održavanje ne bi smjela obavljati djeca ukoliko nisu pod nadzorom druge osobe.
- Ambalažu za pakiranje čuvajte izvan domašaja djece. Rizik od ozljeda i gušenja.

Prije odlaganja starog proizvoda koji se više neće koristiti:

1. Izvadite kabel za napajanje iz strujne utičnice.
 2. Prerežite kabel za napajanje i uklonite ga iz uređaja zajedno sa utikačem.
 3. Nemojte uklanjati police i ladice iz proizvoda kako biste spriječili djecu da uđu u uređaj.
 4. Uklonite vrata.
 5. Pohranite proizvod tako da se ne može prevrnuti.
 6. Ne dopuštajte djeci da se igraju s otpadnim proizvodom.
- Nemojte odlagati uređaj bacajući ga u vatru. Rizik od eksplozije.
 - Ako je za vrata proizvoda dostupan ključ, držite ga van domašaja djece.

Sigurnosne upute

1.3. Električna sigurnost

- Proizvod ne smije biti uključen u utičnicu tijekom postavljanja, održavanja, čišćenja, popravke i transporta.
- Ako je kabel za napajanje oštećen, mora ga zamijeniti samo ovlašten servis kako bi se izbjegli svi rizici do kojih može doći.
- Nemojte podvlačiti kabel za napajanje ispod proizvoda ili iza stražnje strane proizvoda. Nemojte stavljati teške stvari na kabel za napajanje. Kabel za napajanje ne smije se savijati, nagnječiti niti doći u dodir s bilo kakvim izvorom topline.
- Nemojte koristiti produžni kabel, višestruke utikače niti prilagodnik za rad vašeg uređaja.
- Prijenosne višestruke utičnice ili napajanja mogu se pregrijati i uzrokovati požar. Stoga nemojte imati višestruke utikače iza ili u blizini uređaja.
- Utikač mora biti lako dostupan. Ako to nije moguće, na električnoj instalaciji mora biti dostupan mehanizam koji zadovoljava električne propise i koji isključuje sve priključke iz mreže (osigurač, prekidač, glavni prekidač, itd.).
- Nemojte dodirivati utikač mokrim rukama.
- Kada isključujete uređaj, nemojte držati kabel za napajanje već utikač.

1.4. Sigurnost prilikom rukovanja

- Ovaj je proizvod težak, nemojte ga sami nositi.
- Dok nosite proizvod, nemojte ga držati za vrata.
- Budite oprezni kako ne biste oštetili sustav za hlađenje i cijevi dok nosite proizvod. nemojte koristiti proizvod ako su cijevi oštećene i obratite se ovlaštenom servisu.

1.5. Sigurnost prilikom postavljanja

- Proizvod postavite na ravnu i čvrstu površinu i izbalansirajte prilagodljive nožice. U suprotnom, hladnjak bi se mogao prevrnuti i uzrokovati ozljede.

- Za instalaciju proizvoda obratite se ovlaštenom servisu. Kako biste proizvod pripremili za instalaciju, informacije potražite u korisničkom priručniku i provjerite jesu li priključci za struju i vodu pravilno postavljeni. Ako instalacija nije prikladna, pozovite kvalificiranog električara i vodoinstalatera kako bi napravili neophodne prilagodbe. U suprotnom može doći do strujnog udara, požara, problema s proizvodom ili ozljeda.
- Prije instalacije uvjerite se da nema nikakvih oštećenja na proizvodu. Nemojte instalirati proizvod ako je oštećen.
- Proizvod mora biti instaliran u suhom i ventiliranom okruženju. Nemojte postavljati tepihe, prostirke i slične podne prekrivače ispod uređaja. To može uzrokovati rizik od požara kao rezultat neadekvatnog ventiliranja!
- Nemojte blokirati ili prekrivati otvore za ventiliranje. U suprotnom može doći do povećanja potrošnje električne energije i oštećenja uređaja.
- Nemojte povezivati uređaj na sustave napajanja kakvi su solarni izvori napajanja. U suprotnom može doći do oštećenja uređaja kao rezultat naglih fluktuacija napona!
- Što više rashladnog sredstva hladnjak sadrži, to prostorija ja instalaciju mora biti veća. U vrlo malim prostorijama može doći do zapaljive mješavine plina i zraka u slučaju curenja plina u sustavu za hlađenje. Potrebno je najmanje 1m³ volumena za svakih 8 grama rashladnog sredstva. Količina rashladnog sredstva dostupna u vašem uređaju navedena je na tipskoj oznaci.
- Mjesto instalacije uređaja ne smije biti izloženo izravnoj sunčevoj svjetlosti i ne smije biti u blizini izvora topline poput štednjaka, radijatora, itd.

Ako ne možete spriječiti instalaciju uređaja u blizini izvora topline, morate koristiti prikladnu

Sigurnosne upute

izolacijsku ploču, a minimalna udaljenost od izvora topline mora biti kako je navedeno u nastavku.

- Najmanje 30 cm udaljenosti od izvora topline poput štednjaka, uređaja za grijanje i grijalica, itd,
- Najmanje 5 cm udaljenosti od električnih pećnica.
- Vaš uređaj ima zaštitu klase I. Priključite uređaj u uzemljenu utičnicu koja je u skladnosti s vrijednostima napona, struje i frekvencije navedenim na tipskoj oznaci. Utičnica mora imati osigurač s oznakom od 10 A - 16 A. Naša tvrtka neće biti odgovorna za štetu koja se dogodi kao rezultat rada uređaja bez osiguranog uzemljenja i električnih instalacija koje nisu u skladu sa lokalnim ili nacionalnim propisima.
- Kabel za napajanje proizvoda mora biti isključen tijekom instalacije. U suprotnom može doći do rizika od strujnog udara i ozljeda.
- Nemojte uključivati proizvod u utičnice koje su labave, slomljene, prljave ili masne, u utičnice koje su izašle sa svog mjesta ili u utičnice gdje postoji rizik od dodira sa vodom.
- Postavite kabel za napajanje i crijeva (ako su dostupna) proizvoda tako da ne predstavljaju opasnost od spoticanja.
- Prodor vlage u dijelove pod naponom ili kabel za napajanje može uzrokovati kratak spoj. Stoga nemojte koristiti proizvod u vlažnom okruženju ili u područjima u kojima može doći do prskanja vode (npr. garaža, praonica rublja, itd.) Ako se hladnjak nakvasi vodom, isključite ga i obratite se ovlaštenom servisu.
- Nemojte povezivati svoj hladnjak na uređaje za uštedu energije. Ti su sustavi štetni za proizvod.

1.6. Sigurnost tijekom rada

- Nemojte koristiti kemijske otopine na proizvodu. Ovi materijali sadrže opasnost od eksplozije.
- U slučaju kvara proizvoda, isključite ga i nemojte puštati u rad dok ne bude popravljen od strane ovlaštenog servisa. Postoji opasnost od strujnog udara!
- Nemojte postavljati izvor plamena (npr. svijeće, cigarete, itd.) na proizvod ili u njegovoj blizini.
- Nemojte sjediti na proizvod. Rizik od pada i ozljeda!
- Nemojte uzrokovati štetu na cijevima sustava za hlađenje koristeći oštre i prodorne alate. Rashladno sredstvo koje prska u slučaju proboja plinskih cijevi, produžetaka cijevi ili premaza gornjih površina, može uzrokovati iritaciju kože i ozljede očiju.
- Električne uređaje nemojte postavljati niti uključivati da rade u unutrašnjosti hladnjaka / odjeljka za duboko zamrzavanje, osim ukoliko to ne savjetuje proizvođač.
- Nemojte pritiskati bilo koji dio svojih ruku ili tijela u pokretne dijelove unutar proizvoda. Budite oprezni kako biste spriječili zaglavljivanje prstiju između hladnjaka i vrata. Budite oprezni prilikom otvaranja ili zatvaranja vrata ako su djeca u blizini.
- Nemojte jesti sladoled, kockice leda ili zamrznutu hranu čim ih izvadite iz škrinje zamrzivača. Rizik od ozljeda od hladnoće!
- Nemojte dodirivati mokrim rukama unutarnje zidove, metalne dijelove škrinje zamrzivača ili hranu čuvanu unutar hladnjaka. Rizik od ozljeda od hladnoće!
- Nemojte stavljati limenke s gaziranim pićem ili limenke i boce koje sadrže tekućinu koja se može zamrznuti u odjeljak za zamrzavanje. Limenke ili boce mogu eksplodirati. Rizik od ozljeda i materijalne štete!

Sigurnosne upute

- U blizini hladnjaka nemojte koristiti niti postavljati materijale osjetljive na temperaturu poput zapaljivih sprejeva, zapaljivih objekata, suhog leda ili drugih kemijskih tvari. Rizik od požara i eksplozije!
- Nemojte pohranjivati eksplozivne materijale poput limenki aerosola s zapaljivim materijalima unutar proizvoda.
- Na proizvod nemojte stavljati limenke koje sadrže tekućinu. Prskanje vode na električne dijelove može uzrokovati rizik od strujnog udara ili požara.
- Ovaj proizvod nije namijenjen za pohranu i hlađenje lijekova, krvne plazme, laboratorijskih pripravaka ili sličnih tvari i proizvoda koji podliježu Direktivi o medicinskim proizvodima.
- Ako se uređaj ne koristi u skladu sa svojom namjenom, to može uzrokovati oštećenje ili propadanje proizvoda koji se čuvaju unutar hladnjaka.
- Ako je vaš hladnjak opremljen plavim svjetlom, nemojte gledati u to svjetlo pomoću optičkih uređaja. Nemojte dugo izravno gledati u UV LED svjetlo. Ultraljubičaste zrake mogu uzrokovati napor u očima.
- Nemojte u uređaj stavljati više hrane nego što je njegov kapacitet. Može doći do ozljeda ili oštećenja ako sadržaj hladnjaka padne kada su vrata otvorena. Može doći do sličnih problema kada se neki objekt stavi preko uređaja.
- Provjerite jeste li uklonili sav led ili vodu koji bi mogli pasti na pod kako biste spriječili ozljede.
- Promijenite položaj policca / policca za boce na vratima vašeg hladnjaka samo dok su police prazne. Opasnost od tjelesnih ozljeda!
- Na uređaj nemojte postavljati objekte koji bi mogli pasti / prevrnuti se. Ti objekti mogli bi pasti tijekom otvaranja ili zatvaranja vrata i izazvati ozljede i / ili materijalnu štetu.
- Nemojte udarati ili vršiti pretjeran pritisak na staklene površine. Slomljeno staklo može izazvati ozljede i/ili materijalnu štetu.
- Sustav za hlađenje u vašem uređaju sadrži R600a rashladno sredstvo. Vrsta rashladnog sredstva korištenog u uređaju navedena je na tipskoj oznaci. Ovaj je plin zapaljiv. Stoga budite oprezni kako ne biste oštetili sustav za hlađenje i cijevi dok koristite proizvod. U slučaju oštećenja cijevi;
 - Nemojte dodirivati proizvod ili kabel za napajanje,
 - Uređaj držite dalje od potencijalnog izvora vatre koji može uzrokovati da vatra zahvati uređaj.
 - Ventilirajte područje u kojem je postavljen uređaj. Nemojte koristiti ventilator.
 - Obratite se ovlaštenom servisu.
- Ako je proizvod oštećen i primijetite curenje plina, udaljite se od plina. Plin može izazvati ozljede od hladnoće ako dođe u dodir sa vašom kožom.

1.7. Sigurnost tijekom održavanja i čišćenja

- Ako ćete pomicati uređaj zbog čišćenja, nemojte ga povlačiti za ručku vrata. Ručka može izazvati ozljede ako se povuče previše snažno.
- Nemojte čistiti proizvod prskajući ili prosipajući vodu na i unutar njega. Opasnost od strujnog udara i požara.
- Nemojte koristiti oštre ili abrazivne alate za čišćenje proizvoda. Nemojte koristiti sredstva za održavanje poput sredstva za čišćenje u kućanstvu, deterdženti, plin, benzin, alkohol, vosak i slično.
- Koristite sredstva za čišćenje i održavanje koja nisu štetna za hranu samo unutar proizvoda.

Sigurnosne upute

- Nemojte koristiti paru ili materijale za čišćenje potpomognute parom za čišćenje proizvoda i odmrzavanje leda unutar njega. Para dolazi u dodir s područjima pod naponom u vašem hladnjaku i uzrokuje kratki spoj ili strujni udar!
- Vodite računa da voda ne dospije u dodir s elektroničkim sklopovima ili rasvjetom proizvoda.
- Koristite čistu, suhu krpu za brisanje prašine ili stranih tvari sa vrhova utikača. Nemojte koristiti vlažnu ili prljavu krpu za brisanje utikača. U suprotnom može doći do opasnosti od požara ili strujnog udara.

1.8. HomeWhiz

(Možda nije primjenjivo na sve modele)

- Slijedite sigurnosna upozorenja čak i ako niste u blizini proizvoda tijekom njegovog rada putem HomeWhiz aplikacije. Također obratite pozornost na upozorenja u aplikaciji.

1.9. Osvjetljenje

(Možda nije primjenjivo na sve modele)

- Obratite se ovlaštenom servisu kada trebate zamijeniti LED / žarulju koje se koriste za osvjetljenje.

2 Upute za zaštitu okoliša

2.1. Usklađenost s Direktivom o električnoj i elektroničkoj opremi (WEEE) i zbrinjavanju otpada:



Ovaj proizvod usklađen je s EU Direktivom WEEE (2012/19/EU). Ovaj proizvod nosi klasifikacijski simbol za električni i elektronički otpad (WEEE).

Ovaj simbol ukazuje da se ovaj proizvod ne smije odlagati s drugim kućnim otpadom na kraju svog vijeka trajanja.

Korišteni uređaj mora se vratiti na službeno sabirno mjesto za recikliranje električnih i elektroničkih uređaja. Kako biste pronašli ove sustave prikupljanja obratite se lokalnim vlastima ili prodavaču kod kojeg je kupljen proizvod. Svako kućanstvo ima važnu ulogu u obnavljanju i recikliranju starih uređaja. Prikladno odlaganje korištenih uređaja pomaže u sprječavanju potencijalnih negativnih posljedica po okoliš i ljudsko zdravlje.

2.2. Usklađenost s Direktivom o zabrani uporabe određenih opasnih tvari u električnoj i elektroničkoj opremi (RoHS)

Proizvod koji ste kupili usklađen je s EU Direktivom RoHS (2011/65/EU). On ne sadrži štetne i zabranjene materijale navedene u Direktivi.

2.3. Podaci o ambalaži



Ambalažni materijali proizvoda proizvode se od materijala koji se mogu reciklirati u skladu s našim državnim propisima o zaštiti okoliša. Ne odlažite ambalažne materijale zajedno s otpadom iz kućanstva ili drugim otpadom. Onesite ih u sabirne centre ambalažnog otpada koje su odredile lokalne vlasti.

3 Vaš hladnjak

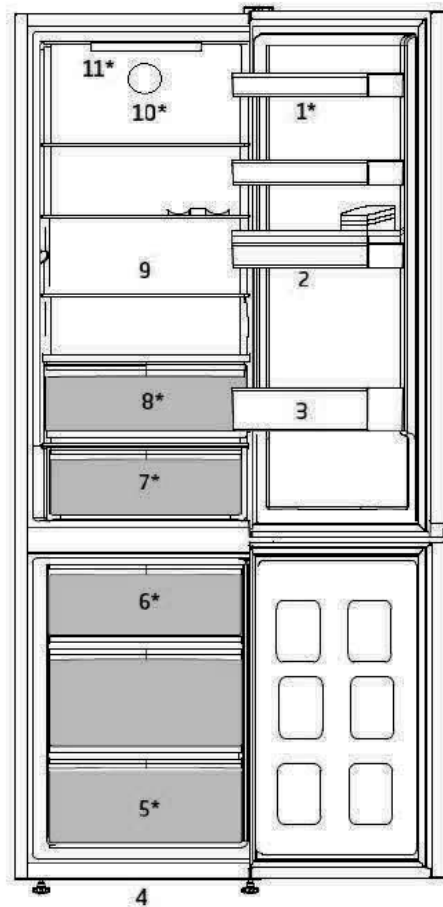

- | | |
|----------------------------------|--|
| 1. Prilagodljive police za vrata | 7. Spremnik za mliječne proizvode (hladna pohrana) |
| 2. Dispanzer za vodu | 8. Odjeljak za povrće |
| 3. Polica za boce | 9. Prilagodljive police |
| 4. Prilagodljive prednje nožice | 10. Ventilator |
| 5. Odjeljak zamrzivača | 11. Lampa za osvjetljenje |
| 6. Spremnik za led | |

***Možda nije dostupno na svim modelima**





Slike koje se nalaze u ovom priručniku shematske su i možda ne ogovaraju u potpunosti vašem proizvodu. Ako dijelovi naslova nisu sadržani u proizvodu koji ste kupili, onda to vrijedi za ostale modele.

4 Postavljanje

⚠ Prvo pročitajte odjeljak „Sigurnosne upute“!

4.1. Odgovarajuće mjesto za postavljanje

Za postavljanje proizvoda obratite se ovlaštenom servisu. Kako biste proizvod pripremili za upotrebu, pogledajte informacije u korisničkom priručniku i provjerite jesu li električne i vodovodne instalacije prikladne. Ako nisu, pozovite ovlaštenog električara i tehničara koji će obaviti potrebne prilagodbe.

	UPOZORENJE: Proizvođač ne odgovara za oštećenja koja mogu nastati nakon postupaka koje izvedu neovlaštene osobe.
	UPOZORENJE: Proizvod ne smije biti priključen na napajanje tijekom postavljanja. U suprotnom postoji opasnost od smrti ili ozbiljne ozljede!
	UPOZORENJE: Ako razmak vrata u prostoriji u kojoj ćete postaviti proizvod nije toliko širok da bi proizvod mogao proći kroz njega, uklonite vrata i provucite proizvod kroz vrata tako da ga okrenete postrance; ako to ne funkcionira, pozovite ovlaštenu servis.

- Proizvod postavite na ravnu površinu poda kako biste spriječili nagle udarce.
- Postavite proizvod najmanje 30 cm od izvora topline kao što su plamenici, grijalice i štednjaci i najmanje 5 cm dalje od električnih pećnica.
- Proizvod ne smije biti izložen izravnoj sunčevoj svjetlosti i vlazi.
- Kako bi se postigao učinkovit rad, oko vašeg proizvoda mora postojati odgovarajuća ventilacija. Ako se proizvod treba postaviti u otvor u zidu, osigurajte udaljenost od najmanje 5 cm od plafona i bočnih zidova.
- Ostavite najmanje 5 cm udaljenosti za cirkulaciju zraka između stražnje strane proizvoda i zida kako biste izbjegli

kondenzaciju na stražnjoj ploči proizvoda.



- Vašem proizvodu potrebna je odgovarajuća cirkulacija zraka kako bi učinkovito funkcionirao. Ako se proizvod postavlja u udubljenju u zidu, nemojte zaboraviti ostaviti najmanje 5 cm razmaka između proizvoda i stropa, stražnjeg zida i bočnih zidova.
- Ako se proizvod postavlja u udubljenju u zidu, nemojte zaboraviti ostaviti najmanje 5 cm razmaka između proizvoda i stropa, stražnjeg zida i bočnih zidova. Provjerite je li komponenta za zaštitu razmaka od stražnjeg zida na svom mjestu (ako je isporučena uz proizvod). Ako komponenta nije dostupna ili ako je izgubljena ili je pala, postavite proizvod tako da ostane najmanje 5 cm razmaka između stražnje površine proizvoda i zida prostorije. Stražnji razmak vrlo je bitan za učinkovitost rada proizvoda.

4.2. Podešavanje nožica

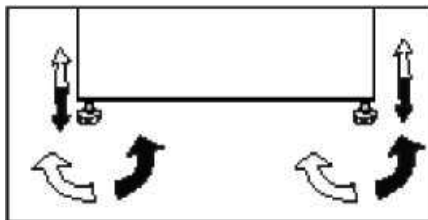
Ako proizvod nakon postavljanja nije uravnotežen, podesite prednje nožice tako da ih zakrenete udesno ili ulijevo.



4.3. Električne instalacije

	UPOZORENJE: Nemojte upotrebljavati produžne kabele ili višestruke utičnice za spajanje proizvoda na izvor napajanja.
	UPOZORENJE: Oštećeni kabel napajanja mora zamijeniti ovlaštenu električar.
	Ako se dva hladnjaka moraju postaviti jedan do drugog, između njih treba postojati razmak od najmanje 4 cm.

Postavljanje

- Naša tvrtka nije odgovorna ni za kakva oštećenja koja će nastati ako se proizvod upotrebljava bez uzemljenja i električnih veza u skladu s nacionalnim propisima.
- Utikač naponskog kabela mora biti lako dostupan nakon instalacije.
- Ne postavljajte produžne kabele ili višestruke utičnice bez kabela između proizvoda i zidne utičnice.



Upozorenje na vruću površinu!

Bočni zidovi vašeg proizvoda imaju cijevi za rashladno sredstvo za poboljšanje sustava za hlađenje. Rashladno sredstvo s visokim temperaturama može teći kroz ta područja što će rezultirati vrućim površinama na bočnim zidovima. Ovo je normalno i ne zahtjeva nikakvu uslugu. Obratite pozornost prilikom dodirivanja ovih područja.

4.4. Pričvršćivanje plastičnih klinova

Upotrijebite plastične klinove isporučene uz proizvod kako biste omogućili dovoljno prostora za cirkulaciju zraka između uređaja i zida.

1. Za pričvršćivanje klinova uklonite vijke na proizvodu i upotrijebite vijke isporučene uz klinove.
2. Pričvrstite 2 plastična klina na poklopac ventilacije kako je prikazano na slici.

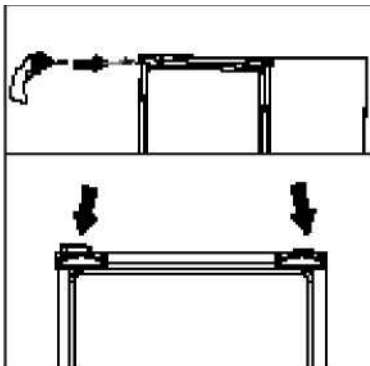

5 Priprema

⚠ Prvo pročitajte odjeljak „Sigurnosne upute“!

- Za samostojeći uređaj; „ovaj rashladni uređaj nije namijenjen za korištenje kao ugradni uređaj.
- Vaš hladnjak se treba postaviti najmanje 30 cm od izvora topline kao što su plamenici, pećnice, grijalice i štednjaci i najmanje 5 cm dalje od električnih pećnica te se ne smiju stavljati na direktnu sunčevu svjetlost.
- Sobna temperatura u prostoriji gdje će biti instaliran vaš hladnjak treba biti najmanje +5°C. Rad hladnjaka u uvjetima niže temperature ne preporučuje se s obzirom na njegovu učinkovitost.
- Pazite da se unutrašnjost vašeg hladnjaka temeljito čisti.
- Ako se dva hladnjaka trebaju instalirati jedan do drugog, između njih treba postojati razmak od najmanje 2 cm.
- Kada prvi put uključite hladnjak, molimo pridržavajte se sljedećih uputa tijekom prvih šest sati.
- Vrata nemojte često otvarati.
- Mora raditi prazan, bez ikakve hrane u njemu.
- Ne isključujte hladnjak. Ako dođe do nestanka električne energije na koji ne možete utjecati, pročitajte upozorenja u dijelu „Preporučena rješenja problema“.
- Originalno pakiranje i materijali od pjene se trebaju čuvati zbog budućeg transporta ili selidbe.
- Košare / ladice u odjeljku za hlađenje uvijek se moraju upotrebljavati za nisku potrošnju energije i za bolje uvjete pohrane.
- Dodir hrane sa senzorom temperature u odjeljku zamrzivača može povećati potrošnju energije uređaja. Stoga je potrebno izbjegavati bilo kakav dodir sa senzorom (ili senzorima).

- Kod nekih modela ploča s instrumentima automatski se isključuje 1 minutu nakon zatvaranja vrata. Ponovno će se uključiti kada se vrata otvore ili se pritisne bilo koja tipka.
- Zbog promjene temperature koja se događa zbog otvaranja/zatvaranja vrata proizvoda prilikom rada, može doći do normalne pojave kondenzacije na vratima/policama i staklenim spremnicima.
- Budući da vrući i vlažni zrak ne prodire u vaš proizvod kada vrata nisu otvorena, vaš će se proizvod optimizirati u uvjetima dostatnim za zaštitu vaše hrane. Funkcije i sastavni dijelovi kao kompresor, ventilator, grijač, odmrzavanje, svjetlo, zaslon i tako dalje, radit će sukladno potrebama za potrošnju minimalne energije pod ovim okolnostima.
- U slučaju kad postoji više opcija, staklene police moraju se postaviti tako da otvori za zrak na stražnjem zidu ne budu blokirani, najbolje bi bilo da otvori za zrak ostanu ispod staklene police. Ova kombinacija može pomoći u poboljšanju distribucije zraka i energetske učinkovitosti.

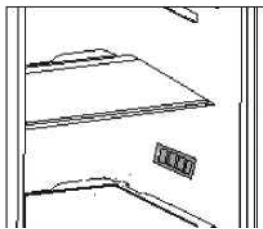

6 Uporaba vašeg uređaja

Kontrolna tabla proizvoda

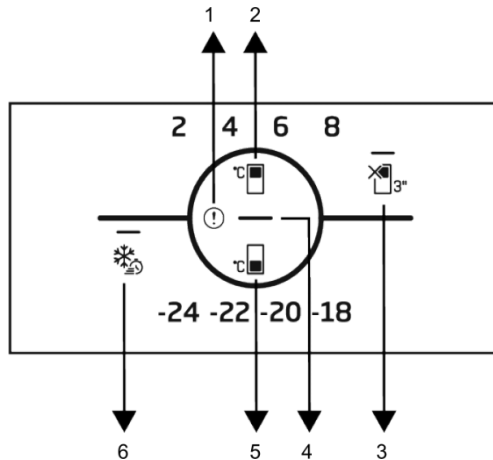

- | | |
|--|---|
| 1 Indikator stanja kvara | 4 Indikator Uštede energije (zaslon je isključen) |
| 2 Tipka za podešavanje temperature odjeljka hladnjaka | 5 Tipka podešavanja temperature odjeljka zamrzivača |
| 3 * Funkcija OFF (ISKLUČIVANJA) (Odmor) odjeljka hladnjaka | 6 Tipka za brzo zamrzavanje |

 Prvo pročitajte „Sigurnosne upute“.

Zvučne i vizualne funkcije ploče indikatora pomoći će Vam u upotrebi hladnjaka.

***Opcionalno:** Prikazane funkcije su opcionalne, mogu postojati razlike u obliku i lokaciji funkcija na indikatorskoj ploči Vašeg uređaja.

1. Indikator stanja kvara

Ovaj će indikator biti aktivan kad Vaš hladnjak ne bude mogao adekvatno hladiti ili u slučaju bilo kakve pogreške senzora. Znak uzvika se može prikazati kada unesete previše toplu hranu u odjeljak hladnjaka ili držite vrata otvorenim tijekom duljeg vremenskog razdoblja. To nije kvar, ovo će se upozorenje ukloniti kada se hrana ohladi ili se pritisne bilo koja tipka.

2. Tipka za podešavanje temperature odjeljka hladnjaka

Omogućuje postavljanje temperature za odjeljak hladnjaka. Pritiskom na tipku ćete omogućiti postavljanje temperature odjeljka za hladnjak na 8 °C, 6 °C, 4 °C, i 2 °C.

3. * Funkcija OFF (ISKLUČIVANJA) (Odmor) odjeljka hladnjaka

Za aktiviranje funkcije Odmor, pritisnite i držite tipku pritisnutom tijekom 3 sekunde. Stanje odmora je aktivirano a LED svjetlo na simbolu za odmor je zasvijetlilo. Odjeljak frižidera ne provodi funkciju aktivnog hlađenja. Ne biste trebali čuvati svoju hranu u odjeljku hladnjaka ako aktivirate ovu funkciju.

Rad s proizvodom

Ostali odjeljci će nastaviti sa hlađenjem prema postavljenim temperaturama. Ponovno pritisnite i držite tipku pritisnutom 3 sekunde za otkazivanje funkcije.

4. Indikator Uštede energije (zaslon je isključen)

Kada vrata nisu otvorena i zatvorena tijekom duljeg vremenskog razdoblja, stanje uštede energije se automatski aktivira i svijetli ikonica uštede energije. Kada je funkcija uštede energije omogućena, sve ikonice osim ikonice uštede energije će nestati sa zaslona. Kad je uključena funkcija uštede energije, pritiskom na bilo koju tipku ili otvaranjem vrata isključit će se funkcija uštede energije, a signali zaslona vratit će se u normalno stanje. Funkcija za uštedu energije tvornički je aktivirana funkcija i ne može se poništiti.

5. Tipka podešavanja temperature odjeljka zamrzivača

Podešena je temperatura za odjeljak zamrzivača. Pritiskom na tipku ćete omogućiti postavljanje temperature odjeljka za zamrzivač na -18 °C, -20 °C, -22 °C, i -24 °C.

6. Tipka za brzo zamrzavanje

Kada se pritisne tipka za brzo zamrzavanje, LED svjetlo na tipki će se uključiti i aktivirat će se funkcija brzog zamrzavanja. Temperatura odjeljka zamrzivača postavljena je na -27 °C. Pritisnite tipku ponovno za otkazivanje funkcije. Funkcija brzog zamrzavanja bit će automatski otkazana nakon određenog vremenskog razdoblja. Za zamrzavanje velike količine svježije hrane pritisnite tipku za brzo zamrzavanje prije stavljanja hrane u odjeljak zamrzivača.

6.1. Promjena lampice za osvjetljenje

Kako biste zamijenili žarulju / LED-lampicu za osvjetljenje hladnjaka, nazovite ovlašteni servis.

Žaruljica (ili žaruljice) u ovom uređaju nije prikladna za osvjetljivanje prostorija kućanstva. Namjena ove žaruljice jest pomoći korisniku da namirnice stavi u hladnjak / zamrzivač na siguran i ugodan način. Svjetiljke ovog uređaja moraju podnijeti ekstremne uvjete poput temperatura nižih od -20 °C.

(samo škrinja i uspravni zamrzivač)

6.2. Promjena smjera otvaranja vrata

Smjer otvaranja vrata hladnjaka može se promijeniti u skladu s mjestom na kojem ćete ga koristiti. Ako je to potrebno, pozovite svoj najbliži ovlašteni servis.

6.3. Upozorenje o otvorenim vratima

Kad vrata hladnjaka ili odjeljka škrinje vašeg uređaja ostanu otvorena određeno vrijeme, začut će se zvučno upozorenje. Ovaj se zvučni signal upozorenja neće čuti kad se pritisne oznaka ili kad se vrata zatvore.

6.4. Spremnik za mliječne proizvode (hladna pohrana)

Omogućuje nižu temperaturu u odjeljku hladnjaka. Koristite ovaj spremnik za pohranu delikatesa (salame, kobasice, mliječni proizvodi i slično) koji zahtijevaju nižu temperaturu pohrane, ili za mesne, pileće ili riblje proizvode za trenutno konzumiranje. Nemojte držati voće i povrće u ovom spremniku.

Rad s proizvodom

6.5. HarvestFresh

*Možda nije dostupno na svim modelima

Voće i povrće pohranjeno u odjeljcima za povrće osvjetljenim tehnologijom HarvestFresh zadržava svoje vitamine dulje zahvaljujući plavom, zelenom i crvenom svjetlu i tamnim ciklusima koji simuliraju ciklus dana. Ako vrata hladnjaka otvorite tijekom tamnog razdoblja HarvestFresh tehnologije, hladnjak će to automatski detektirati i uključiti će plavo-zeleno ili crveno svjetlo kako bi se odjeljak za povrće osvjetlio radi vaše ugodnosti. Nakon što zatvorite vrata hladnjaka tamno će se razdoblje nastaviti predstavljajući noć u ciklusu dana.

6.6. Zamrzavanje svježe hrane

- Aktivirajte funkciju Brzo zamrzavanje 8 sati prije zamrzavanja svježe hrane.
- Da biste očuvali kvalitetu hrane, namirnice u odjeljku zamrzivača moraju se zamrznuti što je brže moguće, za što se upotrebljava brzo zamrzavanje.
- Zamrzavanjem namirnica dok su svježe produžit će se razdoblje pohrane u odjeljku zamrzivača.

- Zapakirajte namirnice u hermetičnu ambalažu i dobro ih zatvorite.
- Pobrinite se da su namirnice zapakirane prije stavljanja u zamrzivač. Upotrijebite držače zamrzivača, aluminijsku foliju i papir otporan na vlagu, plastičnu vrećicu ili slične materijale za pakiranje umjesto uobičajenog papira za omatanje.



Led u odjeljku za zamrzavanje odmrzava se automatski.

- Svako pakiranje hrane označite datumom prije zamrzavanja. Time ćete moći odrediti svježinu svakog pakiranja svaki put kada otvorite zamrzivač. Starije namirnice stavite naprijed kako bi se one prve upotrijebile.
- Zamrznute namirnice moraju se upotrijebiti odmah nakon odmrzavanja te se ne smiju ponovno zamrzavati.
- Nemojte zamrzavati velike količine hrane istodobno.

Postavka temperature odjeljka zamrzivača	Postavka temperature odjeljka za hlađenje	Pojedinosti
-18 °C	4 °C	To je zadana, preporučena postavka.
-20, -22 ili -24 °C	4 °C	Ove postavke preporučene su kada sobna temperatura prelazi 30 °C.
Brzo zamrzavanje	4 °C	Koristite kada želite zamrznuti svoju hranu u kratkom vremenu. Kada se postupak okonča, proizvod će se vratiti u svoj položaj.
-18 °C ili hladnije	2 °C	Upotrijebite ove postavke ako mislite da odjeljak za hlađenje nije dovoljno hladan zbog sobne temperature ili čestog otvaranja vrata.

Rad s proizvodom

6.7. Preporuke za pohranu zamrznute hrane

Odjeljak se mora postaviti na najmanje -18°C.

1. Stavite namirnice u zamrzivač što je brže moguće da biste spriječili odmrzavanje.
2. Prije zamrzavanja provjerite „rok upotrebe“ na pakiranju kako biste se uvjerali da nije istekao.
3. Pobrinite se da pakiranje hrane ne bude oštećeno.

6.8. Pojednosti o dubokom zamrzavanju

U skladu sa standardom IEC 62552, zamrzivač mora imati sposobnost zamrzavanja 4,5 kg hrane na temperaturi od -18 °C ili niže u 24 sata za svakih 100 litara volumena odjeljka zamrzivača. Namirnice se mogu čuvati dulje vrijeme samo na temperaturi od -18 °C ili niže. Hranu možete očuvati svježom mjesecima (u odjeljku za duboko zamrzavanje, na temperaturi od -18 °C ili niže).



Namirnice koje se zamrzavaju ne smiju doći u kontakt s već zamrznutom hranom koja se nalazi unutra kako bi se izbjeglo djelomično odmrzavanje.

Prokuhajte povrće i filtrirajte vodu da biste produžili razdoblje pohrane u zamrzivaču. Hranu stavite u hermetična pakiranja nakon filtriranja te je stavite u zamrzivač. Banane, rajčice, zelena salata, celer, kuhana jaja, krumpiri i slične namirnice ne smiju se zamrzavati. U slučaju da ova hrana istrune, negativno će utjecati samo na nutritivne vrijednosti i hranjive kvalitete. Nije u pitanju truljenje koje prijeti ljudskom zdravlju.

6.9. Stavljanje hrane

Police odjeljka zamrzivača	Različita zamrznuta hrana, uključujući meso, ribu, sladoled, povrće itd.
Police odjeljka za hlađenje	Namirnice u posudama, poklopljenim tanjurima i kutijama, jaja (u poklopljenoj kutiji)
Police vrata odjeljka za hlađenje	Mala i zapakirana hrana ili pića
Spremnik za povrće	Voće i povrće
Odjeljak za svježu hranu	Delikatese (hrana za doručak, mesni proizvodi koji se brzo konzumiraju)

6.10. Korištenje dozatora za vodu

	Normalno je da prvih nekoliko čaša vode koje se uliju iz dozatora vode budu tople.
	Ako dulje vrijeme niste koristili aparat za vodu, bacite prvih nekoliko čaša vode kako biste dobili čistu vodu.

1. Čašom pritisnite krak dozatora za vodu. Lakše je rukom gurnuti ručku ako koristite mekanu plastičnu čašu.
2. Kada čašu napunite željenom količinom vodom otpustite ručku.

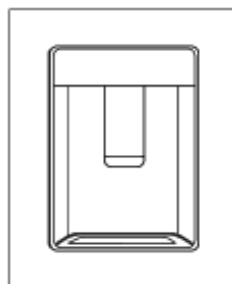

Rad s proizvodom



Jačina protoka vode iz dozatora ovisi o pritisku kojim se pritisne ručka. Lagano otpustite pritisak s ručke kako se povećava razina vode u čaši / posudi i tako spriječite prelijevanje. Voda će kapati ako lagano pritisnete ručku; o vo je normalno i nije znak kvara.

Punjenje spremnika za vodu automata za vodu

1. Otvorite poklopac spremnika za vodu kako je prikazano na slici.
2. Napunite ga čistom vodom za piće.
3. Zatvorite poklopac.



Koristite samo čistu vodu za piće.



Kapacitet spremnika za vodu je 3 litre, nemojte ga prepuniti.



Ne punite spremnik za vodu s voćnim sokom, gaziranim pićima, alkoholnim pićima ili bilo kojom vrstom tekućina koje nisu prikladne za upotrebu u dozatoru za vodu. Upotreba takvih tekućina izazvat će kvar i nepopravljivu štetu dozatoru za vodu. Ako se dozator za vodu koristi na ovaj način to prelazi okvire jamstva. Određene kemikalije i dodaci u takvim pićima / tekućinama može izazvati materijalna oštećenja spremnika za vodu.

Čišćenje spremnika za vodu

1. Uklonite posudu za punjenje vodom unutar police na vratima.

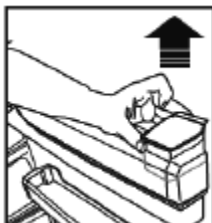
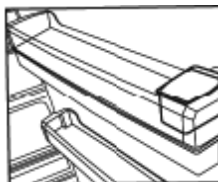

2. Odvojite držeči obje strane police na vratima.

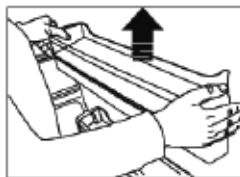

3. Držite obje strane spremnika za vodu i uklonite ga pod kutom od 45°.

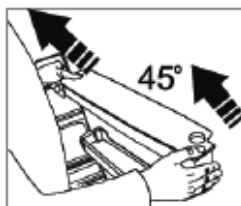

Rad s proizvodom

4. Uklonite i očistite poklopac spremnika za vodu.

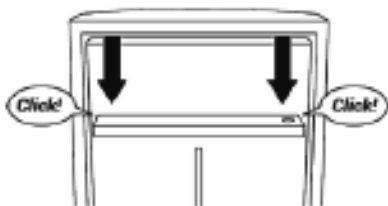
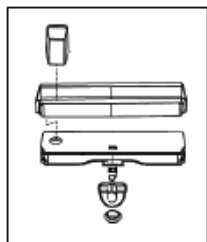
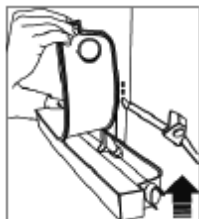

Prije uporabe dozatora vode u proizvodu provjerite je li aktivna blokada za djecu. Pogledajte informacije na slikama o položajima ON / OFF blokade za djecu kako biste provjerili. Uvjerite se da se blokada za djecu točno zatvara kao na slici kada je isključeno.



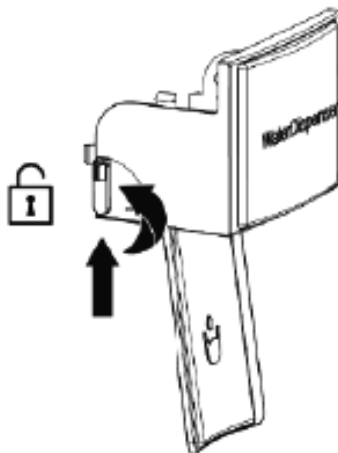



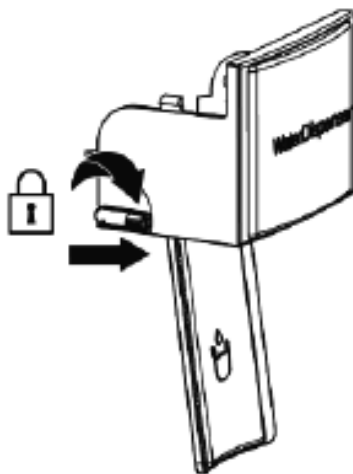





Blokada za djecu je ovako uključena.





Blokada za djecu je ovako isključena.



7 Održavanje i čišćenje

-  Prvo pročitajte odjeljak „Sigurnosne upute“!
-  Za čišćenje nikada nemojte upotrebljavati benzin, benzen ili slična sredstva.
-  Preporučujemo da isključite uređaj iz struje prije čišćenja.
-  Nikada za čišćenje nemojte koristiti oštre predmete ili abrazivne tvari, sapun, tekućinu za čišćenje kućanstva, deterdžent ili vosak za poliranje.
-  Za proizvode koji nisu No Frost mogu se javiti kapljice vode i led debljine prsta na stražnjoj strani odjeljka hladnjaka. Nemojte čistiti proizvod; nikada nemojte upotrebljavati ulje i slična sredstva na njemu.
-  Upotrebljavajte samo navlažene krpe od mikrovlakana za čišćenje vanjske površine proizvoda. Spužve i druge vrste krpa za čišćenje mogu izgrebati površinu.
-  Koristite mlaku vodu za čišćenje kutije hladnjaka i osušite ga krpom.
-  Koristite ocijeđenu vlažnu krpu potopljenu u otopini jedne žličice sode bikarbone na pola litre vode da biste očistili unutrašnjost i osušite je krpom.
-  Pripazite da voda ne uđe u kućište žaruljice i druge električne dijelove.
-  Ako se aparat neće koristiti dulje vrijeme, isključite ga, izvadite svu hranu, očistite ga i ostavite vrata otvorena.
-  Redovito provjeravajte brtve na vratima kako biste bili osigurali da su čiste i da na njima nema komadića hrane.
-  Da biste skinuli police s vrata, izvadite sav sadržaj i tada jednostavno gurnite policu vrata gore iz osnove.

-  Za čišćenje vanjskih površina ili kromiranih dijelova proizvoda nikada ne upotrebljavajte sredstva za čišćenje ili vodu koji sadrže klor. Klor uzrokuje koroziju na takvim metalnim površinama.
-  Nemojte koristiti oštre i abrazivne alate, sapun, sredstva za čišćenje kućanstva, deterdžente, kerozin, lož ulje, lakove itd. kako biste spriječili uklanjanje i deformaciju uzoraka na plastičnom dijelu. Za čišćenje upotrebljavajte mlaku vodu i mekanu krpu, a površine zatim osušite.

Zaštita plastičnih površina

-  Ne stavljajte tekuća ulja ili jela kuhana na ulju u vaš hladnjak u nezatvorenim posudama jer mogu oštetiti plastične površine hladnjaka. U slučaju proljevanja ili razmazivanja ulja na plastičnim površinama, odmah očistite i isperite odgovarajuće dijelove površine toplom vodom.

8 Otklanjanje kvara

Pregledajte popis prije pozivanja servisa. To će vam uštedjeti vrijeme i novac. Popis sadrži česte reklamacije koje nisu posljedica oštećenja u proizvodnji ili upotrebe materijala. Neke od opisanih značajki možda ne postoje na vašem proizvodu.

Hladnjak ne radi.

- Utikač nije pravilno stavljen u utičnicu. >>> Čvrsto umetnite utikač u utičnicu.
- Pregorio je osigurač utičnice na koju je hladnjak priključen ili je pregorio glavni osigurač. >>> Provjerite osigurač.

Kondenzacija na bočnom zidu odjeljka hladnjaka (MULTIZONA, KONTROLA HLAĐENJA i FLEKSI ZONA).

- Vrata se često otvaraju. >>> Nemojte često otvarati i zatvarati vrata hladnjaka.
- Okruženje je vrlo vlažno. >>> Nemojte postavljati hladnjak na vrlo vlažna mjesta.
- Hrana koja sadrži tekućinu pohranjena je u otvorenim posudama. >>> Nemojte pohranjivati hranu s tekućim sadržajem u otvorenim posudama.
- Vrata hladnjaka ostala su odškrinuta. >>> Zatvorite vrata hladnjaka.
- Termostat je postavljen na vrlo hladnu razinu. >>> Postavite termostat na odgovarajuću razinu.

Kompresor ne radi

- Zaštitni termički dio kompresora pregorjet će tijekom naglih nestanaka struje ili isključivanja priključaka jer tlak rashladnog sredstva u sustavu za hlađenje hladnjaka još uvijek nije uravnotežen. Hladnjak će početi s radom nakon otprilike 6 minuta. Nazovite servis ako se vaš hladnjak ne pokrene na kraju ovog razdoblja.
- Hladnjak je u ciklusu odmrzavanja. >>> To je uobičajeno za hladnjak s potpunim automatskim odmrzavanjem. Ciklus za odmrzavanje odvija se periodično.
- Hladnjak nije uključen u utičnicu. >>> Provjerite je li utikač pravilno postavljen u utičnicu.

- Postavke temperature nisu pravilno postavljene. >>> Odaberite odgovarajuću vrijednost temperature.
- Došlo je do nestanka struje. >>> Hladnjak počinje s uobičajenim radom kad se vrati napajanje.

Buka tijekom rada povećava se kad hladnjak radi.

- Radne performanse hladnjaka mogu se promijeniti ovisno o promjenama sobne temperature. To je normalno i ne predstavlja kvar.

Hladnjak radi često ili dugotrajno.

- Novi proizvod možda je širi od prethodnog. Veći hladnjaci rade dulje.
- Sobna temperatura možda je visoka. >>> Normalno je da uređaj radi dulje vrijeme u toploj okolini.
- Hladnjak je nedavno uključen ili je u njega stavljena hrana. >>> Kada je hladnjak nedavno uključen ili je u njega stavljena hrana, trebat će dulje vremena da postigne postavljenu temperaturu. To je normalno.
- Možda su nedavno u hladnjak stavljene velike količine vruće hrane. >>> Ne stavljajte vruću hranu u hladnjak.
- Vrata se možda često otvaraju ili ostavljaju odškrinuta. >>> Topli zrak koji je ušao u hladnjak uzrokuje duža razdoblja rada. Nemojte često otvarati vrata.
- Vrata zamrzivača ili hladnjaka možda su odškrinuta. >>> Provjerite jesu li vrata zatvorena do kraja.
- Hladnjak je podešen na vrlo nisku temperaturu. >>> Podesite temperaturu hladnjaka na topliju razinu i pričekajte dok se temperatura ne postigne.
- Brtva vrata hladnjaka ili zamrzivača možda je prljava, istrošena, oštećena ili nije dobro sjela. >>> Očistite ili zamijenite brtvu. Oštećena / slomljena brtva uzrokuje dulji rad hladnjaka da bi se održala trenutačna temperatura.

Otklanjanje kvara

Temperatura zamrzivača vrlo je niska dok je temperatura hladnjaka dovoljna.	<ul style="list-style-type: none">• Predmeti stavljeni na hladnjak mogu uzrokovati buku. >>> Uklonite predmete s hladnjaka.
<ul style="list-style-type: none">• Temperatura zamrzivača postavljena je na vrlo nisku temperaturu. >>> Podesite temperaturu zamrzivača na toplije i provjerite.	Iz hladnjaka se čuje buka poput protoka tekućine, prskanja itd.
Temperatura hladnjaka vrlo je niska dok je temperatura zamrzivača dovoljna.	<ul style="list-style-type: none">• Protok tekućine i plinova događa se u skladu s radnim principima hladnjaka. To je normalno i ne predstavlja kvar.
<ul style="list-style-type: none">• Temperatura hladnjaka podešena je na vrlo nisku temperaturu. >>> Podesite temperaturu hladnjaka na toplije i provjerite.	Iz hladnjaka dopire zviždanje.
Hrana koja se čuva u ladicama odjeljka hladnjaka zamrznuta je.	<ul style="list-style-type: none">• Ventilatori se upotrebljavaju za hlađenje hladnjaka. To je normalno i ne predstavlja kvar.
<ul style="list-style-type: none">• Temperatura hladnjaka podešena je na vrlo visoku temperaturu. >>> Podesite temperaturu hladnjaka na hladnije i provjerite.	Kondenzacija na unutarnjim zidovima hladnjaka.
Temperatura u hladnjaku ili zamrzivaču je previše niska.	<ul style="list-style-type: none">• Toplo i vlažno vrijeme povećava nastanak leda i kondenziranje. To je normalno i ne predstavlja kvar.• Često ste otvarali vrata ili ih ostavljali odškrinutima na duže vrijeme. >>> Nemojte često otvarati vrata. Zatvorite ih ako su otvorena.• Vrata su odškrinuta. >>> Zatvorite vrata do kraja.
<ul style="list-style-type: none">• Temperatura hladnjaka podešena je na vrlo visoku temperaturu. >>> Postavka temperature odjeljka hladnjaka utječe na temperaturu zamrzivača. Mijenjajte temperature hladnjaka ili zamrzivača i čekajte dok odgovarajući odjeljci ne postignu dovoljnu temperaturu.• Često ste otvarali vrata ili ih ostavljali odškrinutima na duže vrijeme. >>> Nemojte često otvarati vrata.• Vrata su odškrinuta. >>> Zatvorite vrata do kraja.• Hladnjak je nedavno uključen ili je u njega stavljena hrana. >>> To je normalno. Kada je hladnjak nedavno uključen ili je u njega stavljena hrana, trebat će dulje vremena da postigne postavljenu temperaturu.• Možda su nedavno u hladnjak stavljene velike količine vruće hrane. >>> Ne stavljajte vruću hranu u hladnjak.	Vlaga se pojavljuje na vanjskom dijelu hladnjaka ili između vrata.
Vibracije ili buka.	<ul style="list-style-type: none">• Možda ima vlage u zraku; to je potpuno normalno kad je vrijeme vlažno. Kad je vlažnost manja, kondenzat će nestati.
<ul style="list-style-type: none">• Pod nije ravan ili stabilan. >>> Ako se hladnjak ljulja kad se lagano pomiče, izbalansirajte ga podešavanjem nožica. Također pripazite da je pod ravan i da dovoljno jak da može nositi hladnjak.	Neugodan miris unutar hladnjaka.
	<ul style="list-style-type: none">• Ne obavlja se redovito čišćenje. >>> Redovito čistite unutrašnjost hladnjaka spužvom, mlakom vodom ili sodom bikarbonom otopljenom u vodi.• Neugodan miris možda uzrokuju neke posude ili materijali pakiranja. >>> Upotrijebite drugu posudu ili drugačiju marku materijala za pakiranje.• Hrana je stavljena u hladnjak u nepokrivenim posudama. >>> Čuvajte hranu u zatvorenim posudama. Mikroorganizmi koji se šire iz nepokrivenih posuda mogu uzrokovati neugodne mirise.• Iz hladnjaka uklonite hranu kojoj je istekao rok i koja je pokvarena.

Otklanjanje kvara

Vrata se ne zatvaraju.

- Pakiranja hrane možda sprječavaju zatvaranje vrata. >>> Uklonite pakiranja hrane koja smetaju vratima.
- Hladnjak ne stoji ravno na podu. >>> Podesite nožice da biste uravnotežili hladnjak.
- Pod nije ravan ili čvrst. >>> Provjerite je li pod ravan i može li podnijeti težinu hladnjaka.

Zaglavljani su odjeljci za povrće.

- Hrana dodiruje vrh ladice. >>> Presložite hranu u ladici.

Ako je površina proizvoda vruća.

- Visoke temperature mogu se primijetiti između dvaju vrata, na bočnim pločama i na stražnjoj rešetki tijekom rada uređaja. Ovo je normalno i nije potrebna usluga održavanja!

ODRICANJE OD ODGOVORNOSTI / UPOZORENJE

Neke (jednostavne) kvarove može ukloniti krajnji korisnik bez sigurnosnih problema ili opasnosti, pod uvjetom da se izvode u granicama i u skladu s sljedećim uputama (pogledajte odjeljak „Samostalno popravljanje“).

Stoga, osim ako nije drugačije naglašeno u donjem odjeljku „Samostalno popravljanje“, popravke će obavljati registrirani profesionalni serviseri kako bi se izbjegli sigurnosni problemi. Registrirani profesionalni serviser je profesionalni serviser kojem je proizvođač odobrio pristup uputama i popisu rezervnih dijelova ovog proizvoda prema metodama opisanim u zakonodavnim aktima u skladu sa Direktivom 2009/125/EC.

Međutim, samo servisni agenti (tj. ovlašteni profesionalni serviseri) do kojih možete doći putem telefonskog broja koji je naveden u korisničkom priručniku/jamstvenoj kartici ili putem ovlaštenog prodavača, mogu pružiti uslugu pod uvjetima jamstva. Stoga imajte na umu da popravke koje izvrše profesionalni serviseri (koje nije ovlastio Beko) poništavaju jamstvo.

Samostalno popravljanje

Samostalno popravljanje može izvršiti krajnji korisnik za sljedeće rezervne dijelove: ručke vrata, šarke vrata, ladice, košare i brtve vrata (ažurirani popis također je dostupan na support.beko.com od 1. ožujka 2021. godine).

Štoviše, kako bi se osigurala sigurnost proizvoda i spriječio rizik od ozbiljnih ozljeda, spomenuto samostalno popravljanje mora se izvršiti prema uputama u korisničkom priručniku za samostalno popravljanje, a dostupno je i na support.beko.com. Radi vaše sigurnosti, prije pristupanja bilo kakvom samostalnom popravljaju isključite proizvod.

Popravka ili pokušaji popravka od strane krajnjeg korisnika za dijelove koji nisu uključeni u popis i/ili za koje se ne slijede upute u korisničkom priručniku za samostalno popravljanje ili koji su dostupni na support.beko.com, mogu dovesti do sigurnosnih problema koji se ne mogu pripisati tvrtki Beko i poništiti će jamstvo proizvoda.

Stoga se krajnjim korisnicima preporučuje da se uzdrže pokušaja popravka koji nisu na spomenutom popisu rezervnih dijelova i da se u takvim slučajevima obrate ovlaštenom profesionalnom serviseru ili registriranom profesionalnom serviseru. U suprotnom, takvi pokušaji krajnjih korisnika mogu uzrokovati sigurnosne probleme i oštetiti proizvod, te tako izazvati požar, poplavu, strujni udar i ozbiljne osobne ozljede.

Na primjer, ali se ne ograničavajući na, za sljedeće popravke mora se obratiti ovlaštenom profesionalnom serviseru ili registriranom profesionalnom serviseru: kompresor, rashladni sklop, glavna ploča, inverter ploča, ploča zaslona i slično.

Proizvođač/prodavač ne može se smatrati odgovornim u bilo kojem slučaju kada se krajnji korisnici ne pridržavaju gore navedenog.

Dostupnost rezervnih dijelova hladnjaka koji ste kupili je 10 godina.

Tijekom tog razdoblja originalni rezervni dijelovi bit će dostupni za ispravan rad hladnjaka

Minimalno trajanje jamstva hladnjaka koji ste kupili je 24 mjeseca.

Ovaj je proizvod opremljen izvorom rasvjete „G“ energetskog razreda.

Izvor rasvjete u ovom proizvodu mora zamijeniti samo profesionalni serviser.

Почитуван кориснику,

Прочитајте го ова упатство пред да го користите производот!

Ти благодариме што го одбра овој производ. Ние би сакале да постигнете оптимална ефикасност од овој висококвалитетен производ кој е произведен со најсовремена технологија. За да го направите ова, внимателно прочитајте го ова упатство и која било друга дадена документација пред да го користите производот и чувајте го како референца. Внимавајте на сите информации и предупредувања во упатството за употреба. На овој начин, ќе се заштитите себеси и вашиот производ од опасностите што може да се појават.

Зачувајте го упатството за корисникот. Ако го предадете уредот на некој друг, вклучете го и ова упатство.



Следниве симболи се користат во упатството за употреба:

 Опасност што може да резултира со смрт или повреда.

ЗАБЕЛЕШКА Опасност што може да предизвика материјална штета на производот или неговата околина

 Важни информации или корисни совети за ракување.

 Прочитајте го упатството за корисникот.

 ИНФОРМИИ	
 SUPPLIER'S NAME A	 MODEL IDENTIFIER → (*) A
Информациите за моделот се чуваат во базата на податоци и до нив можете да стигнете ако одите на следнава веб-локација и да го побарате идентификаторот на вашиот модел (*) кој се наоѓа на налепницата за енергија. https://eprel.ec.europa.eu/	

1 Безбедносни упатства 3

 1.1. Цел за употреба 3

 1.2. Безбедност за деца, ранливи лица и домашни миленици 3

 1.3. Електрична безбедност 4

 1.4. Безбедност при ракување 4

 1.5. Безбедност при поставувањето 4

 1.6. Оперативна безбедност 5

 1.7. Безбедност при одржување и чистење 7

 1.8. HomeWhiz 7

 1.9. Осветлување 7

2 Инструкции за животна средина 8

3 Вашиот Ладилник 9

4 Поставување 10

4.1. Соодветно место за поставување 10

4.2. Прилагодување на ногарките 10

4.3. Електрично поврзување 11

4.4. Закачување на пластичните клинови 11

5 Подготовка 12

6 Работа со апаратот 13

6.1. Менување на светилката за осветлување 14

6.2. Менување на правецот на отворањето на вратата 14

6.3. Предупредување за отворена врата 14

6.4. Корпа за млечни производи (ладно складирање) 14

6.5. HarvestFresh 15

6.6. Замрзнување свежа храна 15

6.7. Препораки за складирање на замрзната храна 16

6.8. Детали за длабокото замрзнување 16

6.9. Ставање на храната 16

6.10. Користење на чешмата за вода 16

7 Одржување и чистење 18

8 Решавање проблеми 19

1 Инструкции за безбедност

- Ова поглавје ги обезбедува неопходните безбедносни упатства за спречување на ризикот од повреда и материјална штета.
- Нашата компанија нема да биде одговорна за штетите што може да настанат доколку упатствата не се почитуваат.

⚠ Инсталирањето и поправката секогаш треба да ги врши Овластен сервис.

⚠ Секогаш користете оригинални резервни делови и додатоци.

⚠ Ќе бидат обезбедени оригинални резервни делови во период од 10 години по датата на набавка на производот.

⚠ Не поправајте или заменувајте кој било дел од производот освен ако не е јасно наведено во упатството за употреба.

⚠ Не правете никакви модификации на производот.

⚠ 1.1 Цел за употреба

- Овој производ не е наменет за комерцијална употреба и не смее да се користи надвор од неговата намена.

Овој производ е наменет за работа во ентериери, како што се домаќинства или слично. На пример;

- во кујните на персоналот во продавниците, канцелариите и другите работни средини,
- во куќи на фарми,
- во хотели, мотели или други објекти за одмор што ги користат клиентите,
- во хостели или слични опкружувања,
- во угостителските објекти и слични непродажни места.

Овој производ не смее да се користи во отворени или затворени надворешни средини како што се пловила, балкони или тераси. Изложувањето на производот на

дожд, снег, сончева светлина и ветер може да предизвика ризик од пожар.

⚠ 1.2. Безбедност за деца, ранливи лица и миленици

- Овој производ може да го користат деца на возраст од 8 години и постари и лица со недоволно развиени физички, сетилни или ментални способности или со недостаток на искуство и знаење доколку се под надзор или инструкции во врска со употребата на апаратот на безбеден начин на производот и вклучените опасности.
- На деца од 3 до 8 години им е дозволено да ставаат и изнесуваат храна во/од ладилникот.
- Електричните производи се опасни за децата и домашните миленици. Децата и домашните миленици не смеат да си играат, качуваат или да влегуваат во производот.
- Чистењето и одржувањето од страна на корисникот не треба да го вршат деца освен ако има некој што ги надгледува.
- Чувајте ги материјалите од пакувањето подалеку од деца. Ризик од повреда и задушвање.

Пред да ги отстраните старите производи кои повеќе не треба да се користат:

1. Исклучете го кабелот за напојување од штекерот.
2. Отстранете го кабелот за напојување и извадете го од апаратот заедно со приклучокот.
3. Не вадете ги решетките и фиоките од производот за да ги спречите децата да влезат внатре во апаратот.
4. Отстранете ги вратите.
5. Чувајте го производот така што да не се превртува.
6. Не дозволувајте децата да си играат со делови од производот.

Инструкции за безбедност

- Не го фрлајте производот фрлајќи го во оган. Ризик од експлозија.
- Ако вратата на производот има брава, чувајте го клучот подалеку од дофатот на децата.

1.3. Електрична безбедност

- Производот не треба да се приклучува во штекерот за време на поставување, одржување, чистење, поправка и транспорт.
- Ако кабелот за напојување е оштетен, тој треба да се замени од овластен сервис само за да се избегне ризикот што може да се појави.
- Не ставајте го кабелот за напојување под производот или на задниот дел од производот. Не ставајте тешки предмети на кабелот за напојување. Кабелот за напојување не треба да се свиткува, смачкува и да доаѓа во допир со кој било извор на топлина.
- Не користете продолжен кабел, повеќекратен приклучок или адаптер кога ракувате со вашиот производ.
- Преносни повеќекратни приклучоци или преносни напојувачи може да се прегреат и да предизвикаат пожар. Отстранете ги повеќекратните приклучоци зад или во близина на производот.
- Приклучокот треба да биде лесно достапен. Доколку тоа не е можно, на електричната инсталација треба да биде достапен механизам кој ги исполнува законите за електрична енергија и кој ги исклучува сите терминали од електричната мрежа (осигурувач, прекинувач, главен прекинувач итн.).
- Не допирајте го приклучокот со влажни раце.
- Кога го исклучувате апаратот, не држете го кабелот за напојување, туку приклучокот.

1.4. Безбедност при ракување

- Производот е тежок, не ракувајте со него сами.
- Не држете го производот од неговата врата додека ракувате со производот.
- Внимавајте да не ги оштетите системот за ладење и цевките додека ракувате со производот. Не ракувајте со производот ако цевките се оштетени и контактирајте со овластен сервис.

1.5. Безбедност при поставувањето

- Повикајте овластен сервисер за да го поставите производот. За да го подготвите производот за поставување, погледнете ги информациите во упатството за употреба за да се уверите дека побарувањата за струјата и водата се соодветни. Доколку инсталацијата не е соодветна, повикајте квалификуван електричар и водоводџија за да ги направат потребните подготовки. Во спротивно, може да дојде до струен удар, пожар, проблеми со производот или повреди.
- Пред поставувањето проверете дали производот има некакво оштетување. Не го поставувајте производот ако е оштетен.
- Ставете го производот на рамна и тврда површина и балансирајте со прилагодливите ногарки. Во спротивно, ладилникот може да се преврти и да предизвика повреда.
- Производот треба да се инсталира во сува и проветрена средина. Не чувајте теписи, килими или слични подни навлаки под производот. Ова може да предизвика ризик од пожар како резултат на несоодветна вентилација!
- Не ги блокирајте или покривајте отворите за вентилација. Во спротивно, потрошувачката на енергија може да се зголеми и да дојде до оштетување на вашиот производ.

Инструкции за безбедност

- Не поврзувајте го производот со системи за напојување како што се соларни напојувања. Во спротивно, може да дојде до оштетување на вашиот производ како резултат на наглите флукутации на напонот!
- Колку повеќе ладилно средство содржи ладилникот, толку треба да е поголем просторот за поставување. Во многу мали простории, може да се појави запалива мешавина гас-воздух во случај на истекување на гас во системот за ладење. Потребен е најмалку 1 m³ волумен за секои 8 грама ладилно средство. Количината на средството што е достапно во вашиот производ е наведено во Етикетата за тип.
- Просторот за поставување на производот не треба да биде изложено на директна сончева светлина и не треба да биде во близина на извор на топлина како што се шпорети, радијатори итн.

Ако не можете да спречите поставувањето на производот да е во близина на извор на топлина, користете соодветна изолациона плоча и минималното растојание до изворот на топлина треба да биде како што е наведено подолу.

- Најмалку 30 cm подалеку од извори на топлина како што се шпорети, грејни единици и греалки итн.
- Најмалку 5 cm подалеку од електричните печки.
- Вашиот производ има I класа на заштита. Приклучете го производот во заземјен штекер што е во согласност со вредностите на напон, струја и фреквенција наведени во етикетата за тип. Приклучокот треба да биде опремен со осигурувач со ознака 10 A - 16 A. Нашата компанија нема да биде одговорна за штетите што ќе настанат како резултат на ракување со производот без да се обезбеди заземјување и електрични приклучоци направени

според локалните или националните регулативи.

- Кабелот за напојување на производот мора да е исклучен за време на инсталацијата. Во спротивно, може да дојде до ризик од електричен удар и повреда!
- Не приклучувајте го производот на лабави, скршени, валкани, мрсни приклучоци или приклучоци што излегле од нивните седишта или приклучоци со ризик од контакт со вода.
- Поставете ги кабелот за напојување и цревата (ако се достапни) на производот така што нема да постои ризик од сопнување.
- Навлегувањето на влажност во деловите под напон или во кабелот за напојување може да предизвика краток спој. Затоа, не користете го производот во влажни средини или во области каде што може да прска вода (на пр. гаража, перална итн.). Ако ладилникот е влажен, исклучете го од струја и контактирајте со овластен сервис.
- Не поврзувајте го ладилникот со уреди за заштеда на енергија. Овие системи се штетни за производот.

1.6. Оперативна безбедност

- Не користете хемиски растворувачи на производот. Овие материјали содржат ризик од експлозија.
- Во случај на дефект на производот, исклучете го и не употребувајте го додека не го поправи овластен сервис. Постои ризик од електричен удар!
- Не ставајте извор на пламен (на пр. свеќи, цигари, итн.) на производот или во негова близина.
- Не се качувајте на производот. Постои ризик од пад и повреда!
- Не ставајте и не ракувајте со електрични апарати во ладилникот / замрзнувачот освен ако тоа не го препорачува производителот.

Инструкции за безбедност

- Не предизвикувајте оштетување на цевките на системот за ладење со помош на остри и алатки за дупчење. Средството за ладење кое се прска во случај на дупчење на цевките за гас, продолжетеците на цевките или горните површински облоги може да предизвика иритација на кожата и повреди на очите.
- Не заглавувајте делови од рацете или телото на подвижните делови во внатрешноста на производот. Внимавајте не ги заглавите прстите помеѓу ладилникот и неговата врата. Бидете внимателни додека ја отворате или затворате вратата ако наоколу има деца.
- Не ставајте сладолед, коцки мраз или замрзната храна во устата веднаш штом ќе ги извадите од замрзнувачот. Ризик од смрзнатини!
- Не допирајте ги внатрешните сидови, металните делови од замрзнувачот или храната што се чува во ладилникот со влажни раце. Ризик од смрзнатини!
- Не ставајте лименки со газирани пијалоци или лименки и шишиња што содржат течности што може да се замрзнат во преградата за замрзнување. Лименките или шишињата може да експлодираат. Ризик од повреда и материјална штета!
- Не употребувајте или ставајте материјали чувствителни на температура како што се запаливи спрејеви, запаливи предмети, сув мраз или други хемиски агенси во близина на ладилникот. Опасност од пожар и експлозија!
- Не чувајте експлозивни материјали како што се аеросолни лименки со запаливи материјали внатре во производот.
- Не ставајте лименки што содржат течности над производот. Прскањето вода на електричен дел може да предизвика ризик од електричен удар или пожар.
- Овој производ не е наменет за складирање и ладење лекови, крвна плазма, лабораториски препарати или слични материјали и производи кои се предмет на Директивата за медицински производи.
- Ако производот се користи против намената, може да предизвика оштетување или расипување на производите што се чуваат внатре.
- Ако вашиот фрижидер има сина светлина, не гледајте на ова светло со оптички уреди. Не гледајте долго време директно во УВ LED светлото. Ултравиолетовите зраци може да предизвикаат замор на очите.
- Не го полнете производот со повеќе храна од неговиот капацитет. Повреди или штети може да настанат доколку содржината од ладилникот падне кога ќе се отвори вратата. Слични проблеми може да се појават кога над производот ќе се стави некој предмет.
- За да спречите повреди, погрижете се да го отстраните мразот или водата што можеби паднала на подот.
- Променете ги местата на решетките / решетките за шишиња на вратата од вашиот фрижидер само додека решетките се празни. Опасност од физичка повреда!
- Не ставајте предмети што може да паднат/да се превртуваат врз производот. Овие предмети може да паднат при отворање или затворање на вратата и да предизвикаат повреди и/или материјална штета.
- Не удирајте и не вршите прекумерен притисок врз стаклените површини. Скршеното стакло може да предизвика повреди и/или материјална штета.

Инструкции за безбедност

- Системот за ладење во вашиот производ содржи R600a средство за ладење. Видот на средство за ладење што се користи во производот е наведен во Етикетата за тип. Овој гас е запалив. Затоа, внимавајте да не ги оштетите системот за ладење и цевките додека ракувате со производот. Во случај на оштетување на цевките;
- Не допирајте го производот или елеткричниот кабел,
- Чувајте го производот подалеку од потенцијални извори на оган што може да предизвикаат пожар.
- Проветрување на просторијата каде што е поставен производот. Не користете вентилатор.
- Контактирајте овластен сервисер.
- Ако производот е оштетен и забележите протекување на гас, останете подалеку. Гасот може да предизвика смрзнатини ако дојде во допир со вашата кожа.

1.7. Безбедност при одржување и чистење

- Не ја повлекувајте ја рачката на вратата доколку го поместувате производот заради чистење. Рачката може да предизвика повреда ако се влече премногу силно.
- Не чистете го производот со прскање или истурање вода на производот или внатре во него. Ризик од електричен удар и пожар.
- Не користете остри и абразивни алати за чистење на производот. Не користете материјали како што се средства за чистење на домаќинствата, детергенти, гас, бензин, алкохол, восок итн.
- Користете средства за чистење и одржување кои не се штетни за храната и само во внатрешноста на производот.

- Не користете пареа или материјали за чистење на пареа за да го чистите производот и за топење на мразот внатре. Пареата стигнува и до подрачјата под напон во вашиот ладилник и предизвикува краток спој или електричен удар!
- Внимавајте да ја држите водата подалеку од електронските кола или осветлувањето на производот.
- Користете чиста, сува крпа за да ја избришете прашината или надворешниот материјал од врвовите на приклучоците. Не користете влажно или водено парче ткаенина за чистење на приклучокот. Во спротивно, може да дојде до ризик од електричен удар.

1.8. HomeWhiz

(Може не е применливо за сите модели)

- Следете ги безбедносните предупредувања додека ракувате со производот преку апликацијата HomeWhiz, дури и ако сте далеку од производот. Исто така, обратете внимание на предупредувањата во апликацијата.

1.9. Осветлување

(Може не е применливо за сите модели)

- Контактирајте со овластен сервис треба да ја замените ЛЕД / светилката за осветлување.

2 Инструкции за животна средина

2.1. Усогласување со Директивата за фрлање на електронска и електрична опрема и за одлагање на отпадот:



Овој производ е во согласност со Директивата на ЕУ за отпад од електронска и електрична опрема (WEEE) (2012/19/EU).

Овој производ го носи

симболот за класификација на отпадот од електрична и електронска опрема (WEEE).

Овој симбол покажува дека производот не смее да се отстранува со другиот отпад од домаќинството на крајот од неговиот рок на употреба.

Искористениот уред мора да се врати во официјалното место за собирање и рециклирање на електрични и електронски уреди. За да ги најдете овие системи за собирање, ве молиме контактирајте со вашите локални власти или продажното место каде што е купен производот. Секое домаќинство има важна улога во обновувањето и рециклирањето на стари апарати. Соодветното отстранување на искористениот апарат помага да се спречат потенцијалните негативни последици по животната средина и здравјето на луѓето.

2.2. Усогласеност со директивата за ризични супстанции

Производот што го купивте е усогласен со отпад е усогласен со Директивата за ограничување на опасните материи (2011/65/EU). Не содржи штетни и забранети материјали коишто се наведени во директивата.

2.3. Информации за пакувањето



Материјалот за пакувањето на производот е произведен од материјал што може да се рециклира во согласност со

државните одредби за заштита на животната средина. Не фрлајте го материјалот за пакување заедно со домашниот или друг отпад. Однесете го во центри за собирање материјал за пакување коишто ги посочуваат општинските тела.

3 Вашиот Ладилник

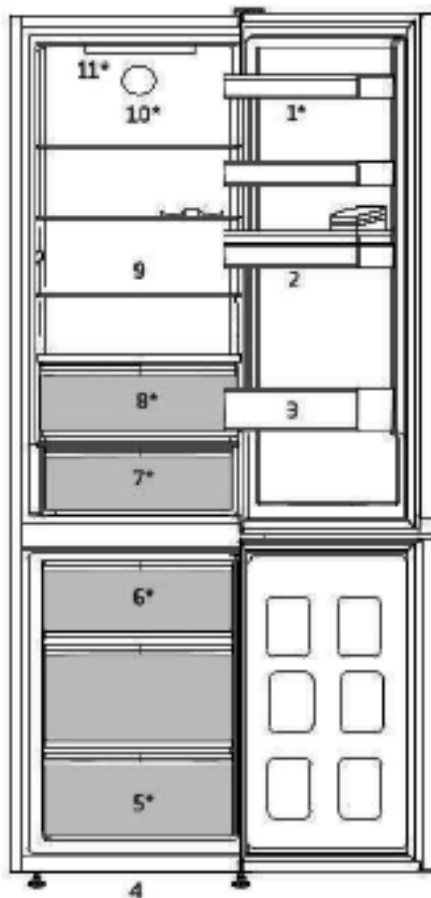

- | | |
|-----------------------------------|---|
| 1. Прилагодливи полици на вратата | 7. Корпа за млечни производи (ладно складирање) |
| 2. Чешма за вода | 8. Свежа храна |
| 3. Полица за шишиња | 9. Прилагодливи полици |
| 4. Прилагодливи предни ногарки | 10. Вентилатор |
| 5. Оддел на замрзнувачот | 11. Светилка за осветлување |
| 6. Сад за мраз | |

***Може не е достапно за сите модели**





Сликите што се прикажани во ова упатство за употреба се шематски и може да не соодветствуваат точно со производот. Ако деловите од поглавјето не се вклучени во производот што сте го купиле, тогаш тие важат за други модели.

4 Поставување

⚠ Прочитајте го прво делот за „Безбедносни упатства“.

4.1. Соодветно место за поставување

Повикајте Овластен сервисер за да го поставите производот. За да го подготвите производот за употреба, погледнете ги информациите во упатството за употреба и уверете се дека електричната и инсталацијата на вода се соодветни. Ако не, повикајте квалификуван електричар и техничар за да се извршат сите потребни подготовки.

	ПРЕДУПРЕДУВАЊЕ: Производителот нема да биде одговорен за штетите што може да настанат постапките спроведени од неовластени лица.
	Предупредување: Производот не смее да се приклучува за време на поставувањето. Инаку, постои ризик од смрт или сериозна повреда!
	ПРЕДУПРЕДУВАЊЕ: Ако просторот на вратата од просторијата каде што ќе се постави производот е толку тесен и спречува внесување на производот, отстранете ја вратата од просторијата и внесете го производот низ вратата вртејќи го на страна; ако ова не функционира, контактирајте со овластен сервисер.

- Поставете го производот на рамен под за да се спречи нишање.
- Инсталирајте го производот на најмалку 30 cm оддалеченост од извори на топлина како што се рингли, грејачи и шпорети и најмалку 5 cm подалеку од електрични печки.
- Производот не смее да биде изложен на директна сончева светлина и да се чува на влажни места.

- Мора да има соодветна воздушна вентилација околу ладилникот со цел да се постигне ефикасна работа. Ако производот треба да се постави во вдлабнатина на сидот, оставете растојание од најмалку 5 cm со таванот и страничните сидови.
- Обезбедете најмалку 5 cm растојание за циркулација на воздухот помеѓу задната страна на вашиот производ и сидот за да се избегне кондензација на задната плоча на производот.
- Производот бара соодветна циркулација на водата за да работи ефикасно. Ако го ставате производот во ниша, оставете најмалку 5 cm растојание меѓу производот и плафонот и страничните сидови.
- Ако го ставате производот во ниша, оставете најмалку 5 cm растојание меѓу производот и плафонот и страничните сидови. Проверете дали компонента за заштита на задниот сид се наоѓа на нејзината локација (ако е обезбедена со производот). Ако компонентата не е достапна, или ако е изгубена или падната, поставете го производот така што ќе се има растојание од најмалку 5 cm помеѓу задната површина на производот и сидот на просторијата. Просторот одзади е важен за ефикасно функционирање на производот.

4.2. Прилагодување на ногарките

Ако производот по поставувањето е неизбалансиран, прилагодете ги ногарките на предната страна со вртење надесно или налево.

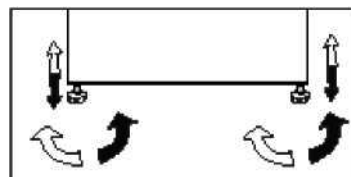

Поставување

4.3. Електрично поврзување

	ПРЕДУПРЕДУВАЊЕ: Не поврзувајте преку продолжени кабли или повеќекратни приклучоци.
---	---

	ПРЕДУПРЕДУВАЊЕ: Оштетениот кабел за струја мора да ги замени овластен сервисер.
---	--

	Ако треба да се постават два ладилници еден до друг, тогаш треба да има најмалку 4 см. растојание меѓу нив.
---	---

- Нашата компанија нема да одговара за какви било штети што ќе настанат ако производот се користи без заземјување и електрично поврзување во согласност со националните регулативи.
- Приклучокот на кабелот за напојување мора да биде лесно на дофат по поставувањето.
- Не ставајте продолжни кабли или повеќекратни штекери без кабел помеѓу вашиот производ и ѕидниот штекер.

	Предупредување за жешка површина! Страничните ѕидови на вашиот производ се опремени со цевки за средство за разладување, за подобрување на системот за ладење. Ладилното средство со високи температури може да тече низ овие области, што резултира со жешки површини на страничните ѕидови. Ова е нормално и не бара никакво сервисирање. Обратете внимание додека ги допирате овие области.
---	--

4.4. Закачување на пластичните клинови

Користете ги доставените пластични клинови со производот за да обезбедите доволно простор за циркулација на воздухот меѓу производот и ѕидовите.

1. За да ги закачите клиновите, извадете ги шрафовите на производот и користете ги шрафовите што се доставуваат со клиновите.
2. Закачете 2 пластични клинови на капакот за вентилација како што е прикажано на сликата.

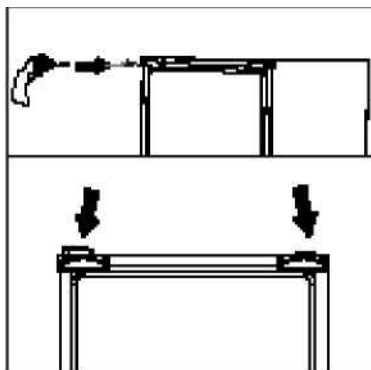

5 Подготовка

⚠ Прочитајте го прво делот за „Безбедносни упатства“!

- За самостоен апарат; овој ладилник не е наменет да се користи како вграден апарат.
- Ладилникот треба да се постави на најмалку 30 см оддалеченост од извори на топлина, како што се камини, фурни, централно греење и печки и најмалку 5 см оддалеченост од електрични печки и не смее да се изложува на директна сончева светлина.
- Температурата во просторијата каде што ќе го поставите ладилникот треба да биде најмалку +5°C. Не се препорачува ракување со вашиот ладилник во поладни услови во однос на неговата ефикасност.
- Исчистете ја внатрешноста на ладилникот темелно.
- Ако треба да се постават два ладилници еден до друг, тогаш треба да има најмалку 2 см растојание меѓу нив.
- Кога ќе го вклучите ладилникот за првпат, почитувајте ги следните упатства во текот на првите шест часа.
- Вратата не треба да се отвора често.
- Мора да се вклучи празен, без храна во него.
- Не исклучувајте го ладилникот од струја. Ако снема струја, видете ги предупредувањата во поглавјето „Препорачани решенија за проблемите“.
- Оригиналното пакување и материјалите од пена треба да се чуваат за евентуален иден транспорт или преместување.
- Дадените корпи/фиоки во одделот за ладење секогаш мора да се користат за да има мала потрошувачка на струја и подобри услови за чување.
- Контактот на храната со сензорот за температура во одделот на замрзнувачот може да ја зголеми потрошувачката на струја. Затоа, треба да се избегнува секаков контакт со сензорите.
- Кај одредени модели, панелот со инструменти ќе се исклучи автоматски 1 минути откако ќе се затвори вратата. Ќе се активира одново кога ќе се отвори вратата или ќе се притисне некое копче.
- Поради промена на температурата како резултат на отворање/затворање на вратата на производот за време на работата, кондензацијата на вратата/главните полица и стаклените садови е нормална.
- Доколку топлиот и влажен воздух директно не навлегуваат во вашиот производ кога вратите се затворени, вашиот производ ќе се оптимизира во услови доволни за да ја заштити вашата храна. Функциите и составните делови како компресор, вентилатор, грејач, замрзнувач, осветлување, дисплеј ќе работат според потребите за трошење минимум електрична енергија во согласност со овие околности.
- Во случај на повеќе опции, стаклените полица мора да се постават така што излезите за воздух на задниот ѕид не се блокирани, по можност излезите за воздух остануваат под стаклената полица. Оваа комбинација може да помогне за подобрување на дистрибуцијата на воздухот и енергетската ефикасност.

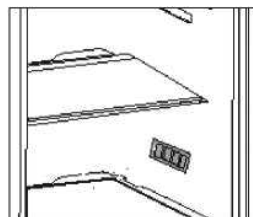

6 Работа со апаратот

Контролен панел на производот

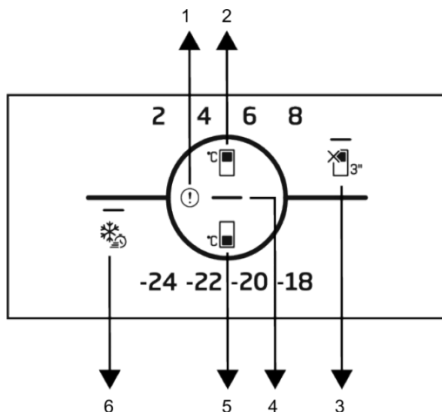

- 1 Индикатор за статусот на грешка
- 2 Поставка за температурата во одделот на ладилникот
- 3 * Копче за функцијата Оддел за ладење ИСКЛУЧЕН (одмор)
- 4 Индикатор за заштеда на енергија (исклучен приказ)
- 5 Поставка за температурата во одделот на замрзнувачот
- 6 Копче за Брзо замрзнување



Прочитајте ги прво
безбедносните упатства.

Звучните и визуелните функции на таблата со индикации ќе помагаат при употреба на ладилникот.

***Опционално:** Прикажаните функции се опционални, може да има разлики во формата и локацијата во функциите што се наоѓаат на таблата со индикатори на вашиот апарат.

1. Индикатор за состојба на грешка

Овој индикатор ќе се активира кога вашиот ладилник не може да изврши соодветно ладење или во случај на грешка на сензорот. Може да се прикаже извичник кога ставате топла храна во преградата за замрзнување или ја држите вратата отворена подолго време. Ова не е грешка, ова предупредување ќе се отстрани кога храната ќе се излади или кога ќе се притисне некое копче.

2. Поставка за температурата во одделот на ладилникот

Овозможува поставување на температурата за одделот за ладење. Со притискање на копчето, може да ја поставите температурата во одделот за ладење на 8°C, 6°C, 4°C, и 2°C.

3. Копче за функцијата Оддел за ладење исклучен (одмор)

За да ја активирате функцијата за годишен одмор притиснете го копчето 3 секунди. Режимот за одмор се активира и свети лед сијаличката на симболот за одмор. Преградата на ладилникот не врши активна функција за ладење. Не треба да ја чувате храната во одделот за ладење ако ја активирате оваа функција. Останатите прегради продолжуваат да се ладат според претходно поставените температури.

Работа со апаратот

Притиснете го копчето 3 секунди повторно за да ја откажете оваа функција.

4. Индикатор за заштеда на енергија (исклучен приказ)

Кога вратите не се отворени и затворени подолг временски период, режимот за заштеда на енергија автоматски се вклучува и се светнува иконата за заштеда на енергија. Кога е активирана функцијата за заштеда на енергија, сите икони освен иконата за заштеда на енергија исчезнуваат од екранот. Кога е активна функцијата за заштеда на енергија, таа ќе се деактивира кога ќе го притиснете кое било копче или ако ја отворите вратата и сигналите на приказот ќе се прикажат одново. Функцијата за енергетска заштеда е функција активирана со фабричките поставки и не може да се откаже.

5. Поставка за температурата во одделот на замрзнувачот

Поставувањето на температурата се прави во одделот на ладење. Со притискање на копчето ќе се овозможи температурата на одделот за замрзнување да се постави на $-18\text{ }^{\circ}\text{C}$, $-20\text{ }^{\circ}\text{C}$, $-22\text{ }^{\circ}\text{C}$ и $-24\text{ }^{\circ}\text{C}$.

6. Копче за Брзо замрзнување

Кога ќе се притисне копчето за брзо замрзнување, свети сијаличката на копчето за брзо замрзнување и ќе се активира функцијата за брзо замрзнување. Температурата во одделот за замрзнување е поставена на $-27\text{ }^{\circ}\text{C}$. Притиснете го копчето повторно за да ја откажете функцијата. Функцијата за брзо замрзнување автоматски се откажува по одреден период. За да замрзнете голема количина свежа храна, притиснете го копчето за брзо замрзнување пред да ја ставите храната во замрзнувачот.

6.1. Менување на светилката за осветлување

Повикајте овластен сервисер за да ја смените светилката / ЛЕД-сијаличката што служи за осветлување на ладилникот. Сијаличката што се користи во овој уред не е соодветна за осветлување простории во домаќинството. Наменетата употреба на оваа сијаличка е да му помага на корисникот да става храна во ладилникот / замрзнувачот на безбеден и удобен начин. Сијалиците што се користат во овој производ треба да ги издржуваат екстремните физички услови, како што се температурите под $-20\text{ }^{\circ}\text{C}$.

(само хоризонтален и вертикален замрзнувач)

6.2. Менување на правецот на отворањето на вратата

Правецот на отворање на вратата на ладилникот може да се смени за да одговара на местото каде е поставен. Повикајте го најблискиот овластен сервис ако е неопходно.

6.3. Предупредување за отворена врата

Ќе слушнете звучен сигнал за предупредување кога вратата на ладилникот или замрзнувачот ќе биде оставена отворена извесен период. Овој сигнал за предупредување ќе престане да се огласува кога ќе се притисне кое било копче или кога ќе се затвори вратата.

6.4. Корпа за млечни производи (ладно складирање)

Обезбедува пониска температура во преградата на ладилникот. Користете ја оваа корпа за складирање храна (салама, колбаси, млечни производи и сл.) за која е потребна пониска температура за

Работа со апаратот

складирање или месо, пилешко или рибни производи за непосредна потрошувачка. Не чувајте овошје и зеленчук во оваа корпа.

6.5. HarvestFresh

***Може не е достапно за сите модели**

Овошјето и зеленчукот што се чува во фиоките кои се осветлени со HarvestFresh технологијата, ги зачувуваат витамините подолго време благодарение на циклусите со сино, зелено и црвено осветлување кои симулираат дневен циклус.

Ако ја отворите вратата од ладилникот за време на темниот период на HarvestFresh технологијата, ладилникот автоматски ќе го открие тоа и ќе овозможи сино-зелената или црвената светлина да ја осветлува фиоката. Откако ќе ја затворите вратата од ладилникот, темниот период ќе продолжи, претставувајќи го ноќното време во еден дневен циклус.

6.6. Замрзнување свежа храна

- 8 часа пред замрзнување на свежата храна активирајте ја функцијата Брзо замрзнување
- За да го задржите квалитетот на храната, ставената храна во замрзнувачот мора

да се замрзне што е можно поскоро. Користете брзо замрзнување за ова.

- Замрзнувањето на храната кога е свежа го продолжува времето за чување во одделот на замрзнувачот.
- Пакувајте ја храната во кесички со истиснат воздух и затворете ги убаво.
- Храната треба да е спакувана пред да ја ставите во замрзнувачот. Користете држачи за замрзнување, хартија што не прима влага, пластични кеси или слични материјали за пакување наместо традиционална хартија за пакување.



Мразот во делот за замрзнување сераstopува автоматски.

- Напишете го датумот на секое пакување со храна пред да го замрзнете. Така ќе може да ја одредите свежината на пакувањето секојпат кога ќе го отворите замрзнувачот. Чувајте ја храната замрзната одамна напред за да ја искористите прво неа.
- Замрзнатата храна мора да се употреби веднаш по одмрзнувањето и не смее да се замрзнува одново.
- Не замрзнувајте многу големи количини храна одеднаш.

Поставка за температурата во одделот на замрзнувачот	Поставка за температурата во одделот на ладилникот	Детали
-18°C	4°C	Ова е зададена, препорачана поставка.
-20,-22 или -24°C	4°C	Овие поставки се препорачуваат кога температурата во средината надминува 30°C.
Брзо замрзнување	4°C	Кога сакате да ја замрзнете храната за кратко време. Кога процесот ќе заврши, производите ќе ја вратат својата положба.
-18°C или постудено	2°C	Користете ги овие поставки ако сметате дека одделот на ладилникот не е доволно студен заради температурата во средината или ако често ја отворате вратата.

Работа со апаратот

6.7. Препораки за складирање на замрзната храна

Одделот мора да биде поставен на најмалку -18°C .

1. Ставете ги пакувањата со храна во замрзнувачот колку што е можно побргу за да не се одмрзне.
2. Пред да замрзнувате, проверете го „датумот на истекот на рокот“ на пакувањето. Можеби е истечен.
3. Проверете дали пакувањето на храната е оштетено.

6.8. Детали за длабоко замрзнување

Согласно стандардите IEC 62552, замрзнувачот мора да има капацитет за замрзнување 4,5 кг храна на -18°C или на пониски температури во рок од 24 часа за секои 100 литри волумен во одделот на замрзнувачот. Храната може да се чува подолг период само на температури од -18°C или пониски.

Може да чувате свежа храна со месеци (во длабоко замрзнување или на температури под 18°C).

Храната што треба да се смрзне, не смее да се допира со веќе смрзнатата храна за да избегнете делумно одмрзнување.

Сварете го зеленчукот и истурете ја водата за да го продолжите времето за чување во замрзната состојба. Ставете ја храната во пакувања со истиснат воздух по истурањето на водата и ставете ја во замрзнувачот.

Бананите, доматиите, зелената салата, целерот, сварените јајца, компирите и сличната храна не треба да се замрзнуваат.



Во случај оваа храна да се расипе, негативно ќе се одрази само на нутритивните вредности и квалитетот на исхраната.

Расипувањето на храната не го загрозува човековото здравје.

6.9. Ставање на храната

Полици во одделот на замрзнувачот	Разна замрзната храна како што се месо, риба, сладолед, зеленчук итн.
Полици во одделот на ладилникот	Храна во тенџериња, покриени тави, садови со капак, јајца (садови со капак)
Полици на вратата во одделот за ладење	Мала и спакувана храна или пијалаци
Корпа за зеленчук	Овошје и зеленчук
Оддел за свежа храна	Деликатеси (храна за појадок, месните производи треба да се изедат бргу)

6.10. Користење на чешмата за вода

	Првите неколку чаши вода од автоматската пумпа обично ќе бидат топли.
	Ако не сте ја користеле автоматската пумпа за вода долго време, истурете ги првите неколку чаши вода за да почне да тече чиста вода.

1. Притиснете ја рачката на чешмата за вода со чашата. Полесно би било да ја притиснете рачката со рака ако користите мека пластична чаша.
2. Ослободете ја рачката откако ќе ја наполните чашата со вода колку што сакате.

Работа со апаратот

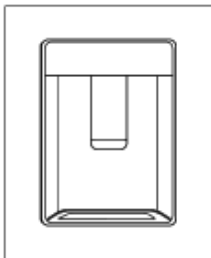

Капацитетот на резервоарот за вода е 3 литри и немојте да го преполнувате.



Користете само вода за пиење.



Количината на проток на вода од чешмата зависи од притисокот што го применувате на рачката. Малку ослободете го притисокот на рачката бидејќи нивото на водата во чашата / садот е зголемено за да се спречи излевање. Ќе капе вода ако малку ја притиснете рачката; ова е нормално и не е дефект.

Полнење на резервоарот за вода на чешмата

1. Отворете го капакот на резервоарот за вода како што е прикажано на сликата.
2. Наполнете чиста вода за пиење.
3. Затворете го капакот.



Не го полнете резервоарот за вода со овошен сок, газирани сокови, алкохолни пијалаци или други течности што не се наменети за користење во автоматската чешма за вода. Таквите течности ќе доведат до неправилно работење на автоматската чешма и ќе предизвикаат непоправлива штета. Гаранцијата нема да важи ако ја користите пумпата за вода на ваков начин. Некои хемикалии и додатоци во тие пијалаци / течности може да предизвикаат оштетување на материјалот од кој е направен резервоарот за вода.

1. Извадете го резервоарот за вода што е на полицата на вратата.

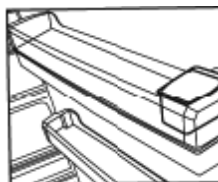

2. Откачете го држејќи ги двете страни на полицата.

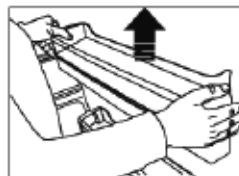

3. Држете ги двете страни на резервоарот за вода и извлечете го под агол од 45°.

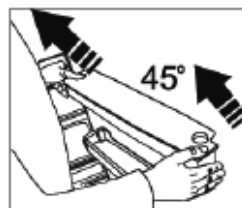

Работа со апаратот

4. Извадете го и исчистете го капакот на водниот резервоар.

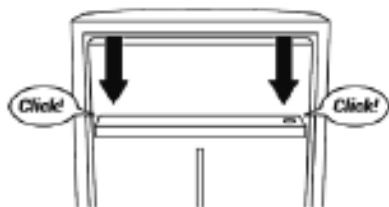
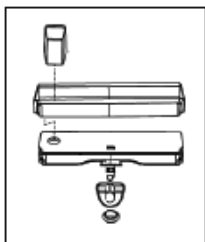
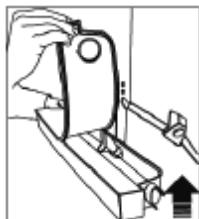

Пред да ја користите чешмата за вода на производот, проверете дали заклучувањето за деца е или не е активно. За да ги проверите, погледнете ги информациите на сликите за позициите ВКЛУЧЕНО / ИСКЛУЧЕНО на Заклучување за деца. Проверете дали заклучувањето за деца точно се затвора како на сликата кога се исклучува.



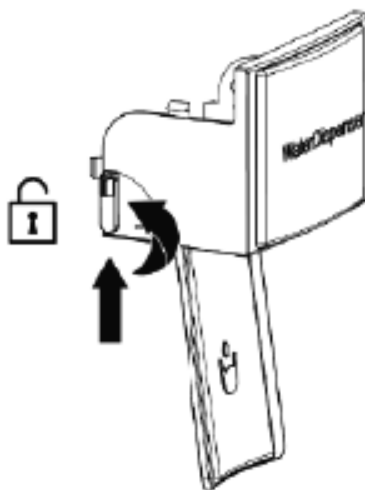



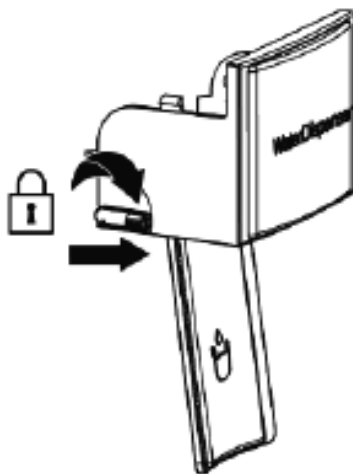



Вака заклучувањето за деца е вклучено.





Вака заклучувањето за деца е исклучено.



7 Одржување и чистење

-  Прочитајте го прво делот за „Безбедносни упатства“.
-  Никогаш не користете бензин, нафта или слични средства за чистење.
-  Препорачуваме да го исклучите апаратот пред чистење.
-  Никогаш не користете остри абразивни инструменти, сапун, домашни средства за чистење, детергент и средство за полирање за чистење.
-  На задниот сид од преградата на ладилниците без технологијата No Frost се појавуваат капки вода и замрзнување со ширина на прст од рака. Не чистете го; никогаш не употребувајте масло или слични агенси.
-  Употребувајте само малку влажна микрофибер крпа за да ја чистите надворешната површина на производот. Сунѓерите и другите типови крпи за чистење може да ја изгребат површината.
-  Користете топла вода за чистење на внатрешноста на апаратот и избришете за да се исуши.
-  Користете влажна крпа потопена во раствор од една лажичка сода бикарбона и една чаша вода и добро исцедена за чистење на внатрешноста, а потоа избришете за да се исуши.
-  Внимавајте да не навлезе вода во куќиштето на осветлувањето или во другите електрични делови.
-  Ако апаратот нема да се користи подолго време, исклучете го, извадете ја храната, исчистете го и оставате ја вратата полуотворена.
-  Проверувајте ја редовно гумата на вратата која треба да биде чиста и без остатоци од храна.

-  За да ги извадите полиците на вратата, извадете ја целата содржина и потоа едноставно притиснете ја полицата оддолу кон нагоре.
-  Никогаш не користете средства за чистење или вода што содржат хлор за да ги исчистите надворешните површини и деловите обложени со хром на производот. Хлорот предизвикува корозија на таквите метални површини.
-  Не користете остри, абразивни алатки, средства за чистење домаќинства, детергенти, керозин, нафта, лак и сл. за да спречите отпаѓање или деформација на отпечатените натписи на пластичните делови. Користете топла вода и мека крпа за чистење и потоа избришете за да исушите.

Заштита на пластичните површини

-  Не ставајте течни масла или храна зготвена со масло во незатворени садови во ладилникот бидејќи тие може да ги оштетат пластичните површини на ладилникот. Во случај на истурање или размачкување масло врз пластичните површини, исчистете го и исплакнете го дадениот дел на површината веднаш со топла вода.

8 Решавање проблеми

Прочитајте го овој список пред да повикате сервис. Ќе ви заштеди време и пари. Овој список ги опфаќа честите поплаки што не произлегуваат од неправилна работа или употреба на материјали. Некои од одликите што се опишани тука веројатно не постојат кај вашиот производ.

Ладилникот не работи.

- Приклучокот не е правилно ставен во штекерот. >>> Ставете го правилно приклучокот во штекерот.
- Осигурувачот на приклучокот на којшто е поврзан ладилникот или главниот осигурувач се прегорени. >>> Проверете го осигурувачот.

Се јавува кондензација на страничните ѕидови во одделот на ладилникот (ПОВЕЌЕНАМЕНСКА ЗОНА, КОНТРОЛА НА ЛАДЕЊЕТО И ФЛЕКСИБИЛНА ЗОНА).

- Вратата се отвора често. >>> Не отворајте и затворајте ја врата на ладилникот многу често.
- Има влага во средината. >>> Не ставајте го ладилникот во средина со многу влага.
- Храната што содржи течност се чува во отворени садови. >>> Не чувајте ја течната храна во отворени садови.
- Вратата на ладилникот е оставена подотворена. >>> Затворете ја вратата на ладилникот.
- Термостатот е поставен на многу ниско ниво. >>> Поставете го термостатот на соодветно ниво.

Компресорот не се вклучува

- Заштитната термика на компресорот ќе престане да работи при ненадеен прекин на ел. енергија или ќе го прекине ел. напојување бидејќи притисокот на ладилникот во системот за ладење сè уште не е избалансиран. Ладилникот ќе продолжи со работа по приближно 6 минути. Повикајте го сервисерот ако ладилникот не се вклучи по истекување на овој период.

- Ладилникот е во циклус на одмрзнување. >>> Ова е нормално за целосно автоматизиран процес на одмрзнување кај ладилникот. Циклусот на одмрзнување започнува периодично.
- Ладилникот не е приклучен во штекер. >>> Проверете дали приклучокот е правилно поставен во штекерот.
- Поставките за температурата не се правилни. >>> Изберете ја соодветната вредност за температурата.
- Снемало струја. >>> Ладилникот ќе се врати на нормалната работа кога ќе дојде струја.

Бучавата при работа се зголемува кога работи ладилникот.

- Работата на ладилникот се менува соодветно со промените во амбиенталната температура. Тоа е нормално и не е грешка.

Ладилникот често или долго работи.

- Новиот ладилник веројатно е поширок од претходниот. Големите ладилници работат подолг период.
- Температурата во просторијата е висока. >>> Нормално е производот да работи подолго кога е жешко.
- Ладилникот е приклучен неодамна или е полн со храна. >>> Кога ладилникот е приклучен неодамна или ако е полн со храна, ќе работи подолго да ја одржи поставената температура. Тоа е сосема нормално.
- Веројатно е ставена голема количина врела храна во ладилникот неодамна. >>> Не ставајте врела храна во ладилникот.
- Вратите се отвораат често или се оставени подотворени долго. >>> Топлиот воздух што навлегол во ладилникот предизвикува тој да работи подолг период. Не отворајте ги вратите често.
- Вратите на одделите на ладилникот или замрзнувачот веројатно биле оставени подотворени. >>> Проверете дали целосно се затворени вратите.

Решавање проблеми

- Ладилникот е прилагоден на многу ниска температура. >>> Прилагодете ја температурата во ладилникот на повисок степен и почекајте додека не се постигне температурата.
- Гумата на вратата од ладилникот или замрзнувачот е нечиста, истрошена, искината или не е правилно поставена. >>> Исчистете или сменете ја гумата. Оштетена / искината гума предизвикува ладилникот да работи подолг период за да ја одржува тековната температура.

Температурата во замрзнувачот е многу ниска додека температурата во ладилникот е задоволителна.

- Температурата во замрзнувачот е поставена на многу ниска вредност. >>> Прилагодете ја температурата во замрзнувачот на повисок степен и проверете.

Температурата во ладилникот е многу ниска додека температурата во замрзнувачот е задоволителна.

- Температурата во ладилникот е поставена на многу ниска вредност. >>> Прилагодете ја температурата во ладилникот на повисок степен и проверете.

Храната што се чува во фиоките на ладилникот се замрзнува.

- Температурата во ладилникот е поставена на многу висока вредност >>> Прилагодете ја температурата во ладилникот на повисок степен и проверете.

Температурата во ладилникот или замрзнувачот е многу ниска.

- Температурата во ладилникот е поставена многу високо. >>> Поставката за температурата во одделот на ладилникот влијае врз температурата во одделот на замрзнувачот. Сменете ја температурата во ладилникот или замрзнувачот и почекајте одделите да ја постигнат задоволителната температура.
- Вратите веројатно биле често отворани или оставени подотворени долг период. >>> Не отворајте ги вратите често.

- Вратата е подотворена. >>> Затворете ја убаво вратата.
- Ладилникот е приклучен неодамна или е полн со храна. >>> Ова е нормално. Кога ладилникот е приклучен неодамна или ако е полн со храна, ќе работи подолго да ја одржи поставената температура.
- Веројатно е ставена голема количина врела храна во ладилникот неодамна. >>> Не ставајте врела храна во ладилникот.

Вибрации или бучава.

- Подот не е рамен или стабилен. >>> Ако ладилникот се тресе кога ќе го поттурнете малку, балансирајте со прилагодување на ногарките. Исто така, проверете и дали подот е доволно цврст и може да го држи ладилникот и дали е рамен.
- Работите што ги ставате врз ладилникот може да предизвикуваат бучава. >>> Тргнете ги работите од ладилникот.

Има бучава што доаѓа од ладилникот и наликува на истурање вода, шиштење и сл.

- Течните и гасните протоци се случуваат заради работните принципи на ладилникот. Тоа е нормално и не е грешка.

Се слуша свирење од ладилникот.

- Се користат вентилатори за да може да се излади ладилникот. Тоа е нормално и не е грешка.

Има кондензација на внатрешните сидови на ладилникот.

- Врела и влажна клима го зголемува создавањето мраз и кондензација. Тоа е нормално и не е грешка.
- Вратите веројатно биле често отворани или оставени подотворени долг период. >>> Не отворајте ги вратите често. Затворете ги ако се отворени.
- Вратата е подотворена. >>> Затворете ја убаво вратата.

Влага се појавува на надворешноста на ладилникот или меѓу вратите.

- Веројатно има влажност во воздухот. Ова е сосема нормално во временски услови со влага. Кога влажноста е помала, кондензацијата исчезнува.

Решавање проблеми

Има лоша миризба во ладилникот.

- Ладилникот не се чисти редовно. >>> Исчистете ја внатрешноста на ладилникот со сунѓер, топла вода или карбонизирана вода.
- Одредени садови или пакувања испуштаат миризба. >>> Употребете друг сад или материјал за пакување од друг производител.
- Храната е ставена во ладилникот во отворен сад. >>> Чувајте ја храната во затворени садови. Микроорганизмите од отворените садови може да предизвикаат непријатна миризба.
- Извадете ја храната со поминат рок и расипаната храна од ладилникот.

Вратата не се затвора.

- Пакувањето на храната спречува да се затвори вратата. >>> Преместете ја спакуваната храна што ја попречува вратата.
- Ладилникот не стои рамно на подот. >>> Прилагодете ги ногарките за да го балансирате ладилникот.
- Подот не е рамен или цврст. >>> Проверете дали подот е рамен и може да го држи ладилникот.

Фиоките се заглавени.

- Храната веројатно го допира плафонот на фиоката. >>> Прераспределете ја храната во фиоката.

Ако површината на производот е жешка.

- Може да се појават високи температури помеѓу двете вратички, на страничните панели и кај задниот грил додека производот е вклучен. Тоа е нормално и нема потреба за поправка!

ОДРЕКУВАЊЕ/ ПРЕДУПРЕДУВАЊЕ

Некои (едноставни) дефекти крајниот корисник може соодветно да ги поправи без да се појави безбедносен проблем или небезбедна употреба, под услов тие да се изведат во рамките на границите и во согласност со следните упатства (видете го делот „Само-поправка“).

Затоа, освен ако не е поинаку наведено во делот „Само-поправка“ подолу, поправките ќе се однесуваат на регистрирани професионални сервисери за да се избегнат безбедносни проблеми. Регистриран професионален сервисер е професионален сервисер кој добил пристап до упатствата и списокот на резервни делови на овој производ од производителот, според методите опишани во законодавните акти согласно Директивата 2009/125/EC.

Сепак, само сервисниот агент (т.е. овластени професионални сервисери) до кој можете да дојдете преку телефонскиот број наведен во упатството за употреба/гарантниот лист или преку вашиот овластен дистрибутер може да обезбеди сервис според условите на гаранцијата. Затоа, внимавајте на тоа дека поправките од професионални сервисери (кои не се овластени од Beko) ја поништуваат гаранцијата.

Само-Поправка

Крајниот корисник може да направи само-поправка во однос на следните резервни делови: рачки на вратите, шарки на вратите, фиоки, корпи и дихтунзи на вратите (ажурираната листа е достапна и на support.beko.com од 1 март 2021 година).

Освен тоа, за да се обезбеди безбедност на производот и да се спречи ризикот од сериозни повреди, споменатата самопоправка треба да се изврши според упатствата во упатството за употреба за самопоправка или кои се достапни на support.beko.com. За ваша безбедност, исклучете го производот од струја пред да се обидете самостојно да се поправате.

Поправките и обидите за поправка на крајните корисници за делови кои не се вклучени во таква листа и/или не ги следат упатствата во упатството за употреба за самопоправка или кои се достапни на support.beko.com, може да пројават безбедносни прашања кои не се припишуваат на Beko, и ќе ја поништи гаранцијата на производот.

Затоа, се препорачува крајните корисници да се воздржат од обиди за поправки што не спаѓаат во споменатата листа на резервни делови, и во такви случаи да контактираат овластени професионални сервисери или регистрирани професионални сервисери. Напротив, таквите обиди на крајните корисници може да предизвикаат безбедносни проблеми и да го оштетат производот, а со тоа да предизвикаат пожар, поплава, струен удар и сериозни лични повреди.

На пример, но не ограничувајќи се на, следните поправки мора да се извршат од овластени професионални сервисери или регистрирани професионални сервисери: компресор, коло за ладење, главна плоча, плоча за инвертер, дисплеј итн.

Производителот/продавачот не може да биде одговорен во ниту еден случај каде крајните корисници не го почитуваат горенаведеното.

Достапноста на резервните делови на ладилникот што сте го купиле е 10 години.

Резервните делови за правилна работа на ладилникот ќе бидат достапни во текот на овој период.

Минималното времетраење на гаранцијата на ладилникот што сте го купиле е 24 месеци.

Овој производ е опремен со извор на осветлување од енергетската класа „G“.

Изворот на осветлување во овој производ треба да го заменат само професионални сервисери.

Poštovani kupci,

Pročitajte ovo uputstvo za upotrebu pre korišćenja proizvoda.

Hvala vam što ste izabrali ovaj proizvod. Želeli bismo da postignete optimalnu efikasnost ovog proizvoda visokog kvaliteta koji je proizveden pomoću najsavremenije tehnologije.

Da bi to bilo moguće, pre upotrebe ovog proizvoda pažljivo pročitajte ovo uputstvo za upotrebu i svu prateću dokumentaciju i sačuvajte ih za kasnije korišćenje. Obratite pažnju na sve informacije i upozorenja u uputstvu za upotrebu. Tako ćete zaštititi sebe i svoj proizvod od opasnosti do kojih može doći.

Sačuvajte uputstvo za upotrebu. Ovaj vodič zadržite uz uređaj ako ga budete prosledili nekom drugom.

Sledeći simboli su korišćeni u korisničkom vodiču:

 Opasnost koja može dovesti do smrti ili povrede.

NAPOMENA Opasnost koja može dovesti do materijalne štete na proizvodu ili na njegovom okruženju

 Važne informacije ili korisni saveti o radu.

 Pročitajte uputstvo za upotrebu.

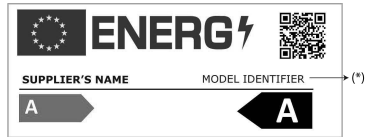
 PODACI	
	Podaci o modelu sačuvani u bazi podataka o proizvodu mogu se dobiti unosom sledeće internet stranice i pretragom po identifikacionom broju vašeg modela (*) koji se nalazi na oznaci potrošnje električne energije. https://eprel.ec.europa.eu/

1 Bezbednosna uputstva 3

⚠ 1.1. Svrha upotrebe..... 3

⚠ 1.2. Bezbednost dece, osetljivih osoba i kućnih ljubimaca 3

⚠ 1.3. Električna bezbednost 4

⚠ 1.4. Bezbednost tokom rukovanja 4

⚠ 1.5. Bezbednost tokom instalacije 4

⚠ 1.6. Bezbednost tokom rada 5

⚠ 1.7. Bezbednost tokom održavanja i čišćenja 6

⚠ 1.8. HomeWhiz..... 7

⚠ 1.9. Osvetljenje 7

2 Uputstva u vezi sa zaštitom okoline ...8

3 Vaš frižider 9

4 Instalacija 10

4.1. Odgovarajuće mesto za instalaciju 10

4.2. Podešavanje nožica 10

4.3. Povezivanje struje 10

4.4. Povezivanje plastičnih klinova 11

5 Priprema 12

6 Rukovanje proizvodom 13

6.1. Promena lampe za osvetljenje..... 14

6.2. Promena smera otvaranja vrata 14

6.3. Upozorenje za otvorena vrata 14

6.4. Korpa za mlečne proizvode (hladno odlaganje) 14

6.5. HarvestFresh 14

6.6. Zamrzavanje sveže hrane 15

6.7. Preporuke za odlaganje zamrznute hrane 15

6.8. Detalji o dubokom zamrzavanju 16

6.9. Stavljanje hrane 16

6.10. Sklopiva polica za vino 16

7 Održavanje i čišćenje 19

8 Rešavanje problema..... 20

1 Bezbednosna uputstva

- Ovaj odeljak uključuje bezbednosna uputstva koja su neophodna za sprečavanje rizika od ličnih telesnih povreda ili materijalne štete.
- Naša kompanija neće biti odgovorna za štetu koja se može desiti ako se ne pridržavate ovog uputstva.

⚠ Instalacija i popravke uvek mora izvršiti ovlašćeni servis.

⚠ Uvek koristite originalne rezervne delove i dodatke.

⚠ Originalni rezervni delovi će biti dostupni 10 godina od datuma kupovine proizvoda.

⚠ Ne popravljajte i ne zamenjujte nijedan deo proizvoda osim ako to nije izričito navedeno u uputstvu za upotrebu.

⚠ Ne izvodite nikakva modifikovanja na proizvodu.

⚠ 1.1. Svrha upotrebe

- Ovaj proizvod nije namenjen za komercijalnu upotrebu i ne sme se koristiti za svrhe za koje nije namenjen.

Ovaj proizvod je namenjen za upotrebu u zatvorenom prostoru kao što je domaćinstvo ili slično. Na primer;

- U kuhinjama za osoblje u prodavnicama, kancelarijama i drugom poslovnom okruženju,
- U seoskim domaćinstvima,
- U jedinicama hotela, motela ili drugih objekata za odmor koje koriste klijenti,
- U hostelima ili sličnom okruženju,
- U ugostiteljstvu i sličnoj primeni koja nije namenjena maloprodaji.

Ovaj proizvod ne sme da se koristi u otvorenom ili zatvorenom spoljašnjem okruženju kao što su plovni objekti, balkoni ili terase. Izlaganje proizvoda kiši, snegu, sunčevoj svetlosti i vetru može dovesti do požara.

⚠ 1.2. Bezbednost dece, osetljivih osoba i kućnih ljubimaca

- Ovaj proizvod mogu da koriste deca od 8 godina ili starija i osobe sa nerazvijenim fizičkim, senzornim ili mentalnim sposobnostima ili nedostatkom iskustva i znanja ako su pod nadzorom ili dobijaju uputstva kako da koriste uređaj na bezbedan način i svesni su koje to opasnosti uključuje.
- Deci između 3 i 8 godina dozvoljeno je da stavljaju i uzimaju hranu u/iz proizvoda za hlađenje.
- Električni proizvodi su opasni za decu i kućne ljubimce. Deca i kućni ljubimci ne smeju da se igraju sa, penju se na ili ulaze u proizvod.
- Čišćenje i korisničko održavanje ne treba da obavljaju deca osim ako ih neko ne nadgleda.
- Ambalažu čuvajte van domašaja dece. Rizik od povreda i gušenja.

Pre odlaganja starog proizvoda koji više neće biti korišćen:

1. Isključite kabl za napajanje iz strujne utičnice.
 2. Presecite kabl za napajanje i uklonite ga iz uređaja zajedno sa utikačem.
 3. Ne uklanjajte police i fioke iz proizvoda da biste sprečili decu da uđu u uređaj.
 4. Uklonite vrata.
 5. Odložite proizvod tako da ne može da se prevrne.
 6. Ne dozvolite deci da se igraju s odbačenim proizvodom.
- Nemojte da odlažete proizvod tako što ćete ga zapaliti. Rizik od eksplozije.
 - Ako se na vratima proizvoda nalazi brava, ključ držite van domašaja dece.

Bezbednosna uputstva

1.3. Električna bezbednost

- Proizvod ne sme biti uključen u utičnicu tokom instalacije, održavanja, čišćenja, popravke i transporta.
- Ako je kabl za napajanje oštećen, mora ga zameniti samo ovlašćeni servis da bi se izbegle sve opasnosti do kojih bi moglo da dođe.
- Kabl za napajanje ne stavljajte ispod proizvoda ili iza proizvoda. Ne stavljajte teške stvari na kabl za napajanje. Kabl za napajanje ne sme da se savija, uvija ni da bude u kontaktu sa bilo kakvim izvorom toplote.
- Nemojte da koristite produžni kabl, višestruku utičnicu ni adapter za rad vašeg proizvoda.
- Prenosive višestruke utičnice ili prenosiva napajanja mogu da se pregreju i izazovu požar. Zbog toga nemojte držati višestruke utičnice iza ili u blizini proizvoda.
- Utičnica mora biti na mestu koje je lako dostupno. Ako to nije izvodljivo, na električnim instalacijama mora biti dostupan mehanizam koji ispunjava zakone o električnom napajanju i pomoću kojeg se svi priključci mogu isključiti iz strujne mreže (osigurači, prekidači, glavni strujni prekidač itd.).
- Ne dodirujte utikač mokrim rukama.
- Kada isključujete uređaj iz utičnice, nemojte da držite kabl za napajanje, već utikač.

1.4. Bezbednost tokom rukovanja

- Ovaj proizvod je težak i nemojte ga nositi sami.
- Nemojte da držite proizvod za njegova vrata dok ga nosite.
- Pazite da ne oštetite sistem za hlađenje i cevi dok nosite proizvod. Nemojte uključivati proizvod da radi ako su cevi oštećene i obratite se ovlašćenom servisu.

1.5. Bezbednost tokom instalacije

- Obratite se ovlašćenom servisu za instalaciju proizvoda. Da biste pripremili proizvod za instalaciju pogledajte informacije u korisničkom vodiču i uverite se da su priključci za struju i vodu kao što je propisano. Ako instalacija nije prikladna, pozovite kvalifikovanog električara ili vodoinstalatera da naprave potrebne izmene. U suprotnom može doći do strujnog udara, požara, problema sa proizvodom ili povreda.
- Pre instalacije proverite da li na proizvodu ima bilo kakvih oštećenja. Ne instalirajte proizvod ako je oštećen na bilo koji način.
- Postavite proizvod na ravnu i čvrstu površinu i izbalansirajte ga uz pomoć podesivih nožica. U suprotnom, frižider može da se prevrne i izazove povrede.
- Proizvod mora biti instaliran u suvom i provetrenom okruženju. Ispod proizvoda nemojte da držite tepih, krpere ili bilo kakve podne prekrivače. To može da izazove rizik od požara kao rezultat neadekvatne ventilacije!
- Ne blokirajte i ne prekrivajte ventilacione otvore. U suprotnom, potrošnja električne energije može biti povećana i može doći do oštećenja vašeg proizvoda.
- Ne povezujte proizvod na sisteme napajanja poput napajanja solarnom energijom. U suprotnom može doći do oštećenja proizvoda kao rezultat naglih fluktuacija napona!
- Što više rashladnog sredstva frižider sadrži, to je potrebna veća prostorija za instalaciju. U veoma malim prostorijama može se pojaviti zapaljiva mešavina gasa i vazduha ako dođe do curenja gasa u sistem za hlađenje. Potrebno je najmanje 1 m³ volumena za svakih 8 grama rashladnog sredstva. Količina sredstva za hlađenje koja je dostupna u vašem proizvodu navedena je na tipskoj pločici.

Bezbednosna uputstva

- Mesto instalacije proizvoda ne sme biti izloženo direktnoj sunčevoj svetlosti i ne sme biti u blizini izvora toplote poput šporeta, radijatora i slično.

Ako ne možete da sprečite instalaciju proizvoda u blizini izvora toplote, morate da upotrebite prikladni izolacioni panel, a minimalna udaljenost od izvora toplote mora biti kako je navedeno u nastavku.

- Minimum 30 cm udaljenosti od izvora toplote kao što su šporeti, grejna tela i grejalice, itd.
- I minimum 5 cm udaljenosti od električnih pećnica.
- Vaš proizvod ima klasu zaštite I. Proizvod uključite u uzemljenu utičnicu koja odgovara vrednostima napona, struje i frekvencije koje su navedene na tipskoj pločici. Utičnica mora imati osigurač sa oznakom 10 A - 16 A. Naša kompanija neće snositi odgovornost za oštećenja nastala kao rezultat rada proizvoda bez obezbeđenog uzemljenja i elektroinstalacija kao što je propisano lokalnim ili nacionalnim regulativama.
- Kabl za napajanje proizvoda mora biti isključen iz utičnice tokom instalacije. U suprotnom, može doći do opasnosti od strujnog udara i povreda!
- Ne uključujte proizvod u utičnice koje su labave, polomljene, prljave i masne, u utičnice koje su ispale iz svog ležišta niti u utičnice koje su u opasnosti da dođu u kontakt sa vodom.
- Postavite kabl za napajanje creva (ako su dostupna) proizvoda tako da ne predstavljaju opasnost od saplitanja.
- Prodor vlage u delove koji su pod naponom ili u kabl za napajanje može izazvati kratak spoj. Zato ne koristite proizvod u vlažnom okruženju ili u područjima gde voda može da prska (npr. garaže, vešernice itd.). Ako voda nakvasi frižider, isključite ga iz utičnice i obratite se ovlašćenom servisu.
- Ne povezujte vaš frižider na uređaje za

uštedu energije. Ti sistemi su štetni za proizvod.

1.6. Bezbednost tokom rada

- Ne koristite hemijske rastvore na proizvodu. Ti materijali mogu izazvati eksploziju.
- U slučaju kvara proizvoda, isključite ga iz utičnice i nemojte ga puštati da radi dok ga ne popravi ovlašćeni servis. Postoji rizik od strujnog udara!
- Ne postavljajte izvor plamena (npr. sveće, cigarete, itd.) na proizvod ili u njegovoj blizini.
- Ne penjite se na proizvod. Opasnost od pada i povreda!
- Ne izazivajte oštećenja na cevima rashladnog sistema koristeći oštre i prodrone alate. Rashladno sredstvo koje može da iscure u slučaju oštećenja creva za gas, crevnih nastavaka ili premaza gornjih površina, može da izazove iritaciju kože i povrede očiju.
- Ne postavljajte i ne puštajte u rad električne uređaje unutar frižidera / zamrzivača osim ako to proizvođač ne odobrava.
- Pazite da ne priključite delove svojih ruku ili tela pokretnim delovima unutar proizvoda. Budite pažljivi i sprečite priklještenje vaših prstiju između frižidera i vrata na njemu. Budite pažljivi kada otvarate ili zatvarate vrata frižidera ako se u blizini nalaze deca.
- Ne stavljajte u usta sladoled, kockice leda ili zamrznutu hranu čim ih izvadite iz zamrzivača. Opasnost od promrzlina!
- Ne dodirujte unutrašnje zidove, metalne delove zamrzivača ili hranu koja se drži u frižideru mokrim rukama. Opasnost od promrzlina!
- Ne stavljajte konzerve sa gaziranim pićima ni konzerve ili flaše koje sadrže tečnost koja može da se zamrzne u odeljak zamrzivača. Konzerve i flaše mogu da eksplodiraju. Opasnost od povreda i materijalne štete!

Bezbednosna uputstva

- Ne koristite i ne stavljajte materijale osetljive na temperaturu kao što su zapaljivi sprejevi, zapaljivi objekti, suvi led ili druge hemikalije u blizini frižidera. Opasnost od požara i eksplozije!
- U proizvodu nemojte čuvati eksplozivne materijale kao što su konzerve aerosola zajedno sa zapaljivim materijalima.
- Na proizvod ne stavljajte konzerve koje sadrže tečnost. Prskanje vode na električne delove može izazvati opasnost od strujnog udara ili požara.
- Ovaj proizvod nije namenjen za čuvanje i hlađenje lekova, krvne plazme, laboratorijskih preparata ili sličnih materijala i proizvoda koji su predmet Direktive o medicinskim proizvodima.
- Ako se proizvod ne koristi u skladu sa svojom namenom, to može izazvati oštećenje ili kvar proizvoda koji se čuva unutra.
- Ako je vaš frižider opremljen plavim svetlom, nemojte da gledate u to svetlo pomoću optičkih uređaja. Ne gledajte dugo direktno u UV LED svetlo. Ultravioletni zraci mogu izazvati naprezanje očiju.
- Ne stavljajte u proizvod više hrane nego što može da primi. Može doći do povreda ili oštećenja ako sadržaj iz frižidera ispadne kada se vrata otvore. Može doći do sličnih problema ako se na proizvod stavljaju predmeti.
- Proverite da li ste uklonili sav led ili vodu koji bi mogli da ispadnu na pod ka biste sprečili povrede.
- Promenite lokaciju polica/ polica za flaše na vratima vašeg frižidera samo dok su police prazne. Opasnost od fizičkih povreda!
- Na proizvod ne stavljajte predmete koji mogu da padnu/ prevrnu se. Ovi predmeti bi mogli da padnu dok otvarate ili zatvarate vrata frižidera i da tako izazovu povrede i/ili materijalnu štetu.
- Ne udarajte i ne vršite prevelik pritisak na staklene površine. Slomljeno staklo može da izazove povrede i/ili materijalnu štetu.
- Rashladni sistem u vašem proizvodu sadrži rashladno sredstvo R600a. Vrsta rashladnog sredstva koje se koristi u proizvodu navedena je na tipskoj pločici. Ovaj gas je zapaljiv. Zato pazite da ne oštetite sistem za hlađenje i cevi dok koristite proizvod. U slučaju oštećenja cevi;
 - Ne dodirujte proizvod ni kabl za napajanje,
 - Proizvod držite dalje od potencijalnog izvora vatre koji može izazvati požar na proizvodu.
 - Provetravajte područje u kojem je smešten proizvod. Ne koristite ventilator.
 - Obratite se ovlašćenom servisu.
- Ako je proizvod oštećen i primetite curenje gasa, udaljite se od gasa. Gas može izazvati promrzline ako dođe u dodir sa vašom kožom.

1.7. Bezbednost tokom održavanja i čišćenja

- Ako želite da pomerite uređaj radi čišćenja, ne povlačite ga držeći ga za ručku vrata. Ako se ručka povuče jače, može doći do povreda.
- Ne čistite proizvod prskanjem ili prosipanjem vode na proizvod i unutar proizvoda. Rizik od strujnog udara i požara.
- Ne koristite oštre i abrazivne alate za čišćenje proizvoda. Ne koristite materijale kao što su sredstva za čišćenje u domaćinstvu, deterdženti, gas, benzin, alkohol, vosak i slično.
- Koristite sredstva za čišćenje i održavanje koja nisu štetna za hranu samo unutar proizvoda.
- Ne koristite paru i materijale za čišćenje bazirane na pari za čišćenje proizvoda ni odmrzavanje leda unutar njega. Para dolazi u kontakt sa područjima pod naponom u vašem frižideru i izaziva kratak spoj ili strujni udar.
- Vodite računa da vodu držite podalje od elektronskih sklopova ili osvetljenja frižidera.

Bezbednosna uputstva

- Koristite čistu i suhu krpu za čišćenje prašine ili stranih materijala sa vrhova utikača. Ne koristite mokru ili prljavu krpu za čišćenje utikača. U suprotnom, može doći do opasnosti od požara ili strujnog udara.

1.8. HomeWhiz

(Možda nije primenljivo na sve modele)

- Pratite bezbednosna upozorenja čak i kada ste udaljeni od proizvoda dok upravljate njim putem HomeWhiz aplikacije. Takođe, obratite pažnju na upozorenja u aplikaciji.

1.9. Osvetljenje

(Možda nije primenljivo na sve modele)

- Obratite se ovlašćenom servisu kada treba da zamenite LED / sijalicu koja se koristi za osvetljenje.

2 Uputstva u vezi sa zaštitom okoline

2.1. Usaglašenost sa WEEE direktivom i odlaganje otpada:



Ovaj proizvod je usaglašen sa WEEE direktivom Evropske Unije (2012/19/EU). Ovaj proizvod nosi znak klasifikacije za električni i elektronski otpad

(WEEE).

Ovaj simbol ukazuje da se ovaj proizvod ne sme odlagati sa drugim kućnim otpadom na kraju svog radnog veka.

Korišćeni uređaj mora biti vraćen u zvanični centar za prikupljanje i reciklažu električnih i elektronskih uređaja. Da nađete ove sisteme za prikupljanje kontaktirajte lokalne vlasti ili prodavca kod kojeg je proizvod kupljen. Svako domaćinstvo igra važnu ulogu u reciklaži starih uređaja. Pravilno odlaganje korišćenih uređaja pomaže da se spreče potencijalne negativne posledice na okruženje i ljudsko zdravlje.

2.2. Usaglašenost sa RoHS direktivom

Proizvod koji ste kupili u saglasnosti je sa RoHS direktivom Evropske unije (2011/65/EU). On ne sadrži štetne i zabranjene materijale navedene u direktivi.

2.3. Informacije o pakovanju



Materijali za pakovanje ovog proizvoda proizvedeni su od materijala koji se mogu reciklirati u skladu sa našim nacionalnim

propisima o zaštiti životne sredine. Materijale za pakovanje ne odlagati zajedno sa kućnim ili drugim otpadom. Odnosite ih na mesta za prikupljanje ambalažnog materijala određena od strane lokalne vlasti.

3 Vaš frižider

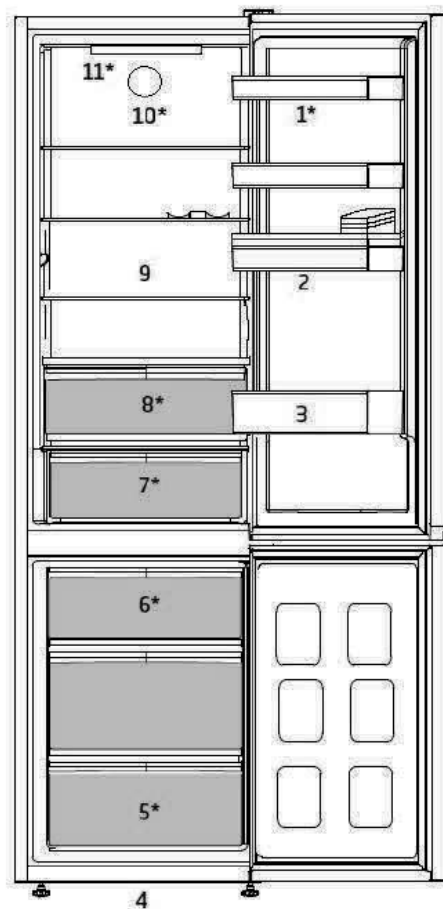

- | | |
|----------------------------|---|
| 1. Podesive police vrata | 7. Korpa za mlečne proizvode (hladno odlaganje) |
| 2. Dozator za vodu | 8. Odeljak za povrće |
| 3. Polica za flaše | 9. Prilagodljive police |
| 4. Podesive prednje nožice | 10. Ventilator |
| 5. Odeljak zamrzivača | 11. Lampa za osvetljavanje |
| 6. Posuda za led | |

***Možda nije dostupno na svim modelima**





Brojke iz ovog priručnika su šematske i možda ne odgovaraju tačno vašem proizvodu. Ako delovi teme nisu uključeni u proizvod koji ste kupili, onda to važi za druge modele.

4 Instalacija

 Prvo pročitajte odeljak „Bezbednosna uputstva“!

4.1. Odgovarajuće mesto za instalaciju

Obratite se ovlašćenom servisu za instaliranje proizvoda. Da biste proizvod pripremili za upotrebu pogledajte informacije u uputstvu za upotrebu i proverite da li su električne i vodovodne instalacije odgovarajuće. Ako ne odgovaraju, pozovite kvalifikovanog električara i tehničara da obave neophodne izmene.

	UPOZORENJE: Proizvođač neće biti odgovoran za oštećenja koja proističu iz procedura koje obavlja neovlašćena osoba.
	UPOZORENJE: Proizvod ne sme da bude priključen na napajanje tokom instalacije. U suprotnom, postoji rizik od smrti ili ozbiljne povrede!
	UPOZORENJE: Ako je prostor vrata prostorije u koju treba da smestite proizvod toliko uzak da je nemoguće da proizvod prođe, uklonite vrata prostorije i unesite proizvod kroz vrata okrećući ga na stranu; ako je to nemoguće, obratite se ovlašćenom servisu.

- Stavite proizvod na ravnu površinu da biste sprečili trešenje.
- Instalirajte proizvod najmanje 30 cm udaljeno od izvora toplote kao što su ringle, grejna tela i šporeti, i najmanje 5 cm udaljeno od električnih pećnica.
- Proizvod se ne sme izložiti direktnim sunčevim zracima i držati na vlažnim mestima.
- Mora se obezbediti odgovarajuća ventilacija kod vašeg proizvoda da bi se postigao efikasan rad. Ako proizvod treba postaviti u zidnu nišu, obratite pažnju tako da ostavite najmanje 5 cm rastojanja od plafona i okolnih zidova.



- Obezbedite minimum 5 cm udaljenosti za cirkulaciju vazduha između zadnje strane vašeg proizvoda i zida da bi se izbegla kondenzacija na zadnjem panelu proizvoda.
- Vašem proizvodu je neophodna adekvatna cirkulacija vazduha da bi efikasno funkcionisao. Ako proizvod postavljate u udubljenju u zidu, obavezno ostavite minimum 5 cm prostora između proizvoda i plafona, zadnjeg zida i bočnih zidova.
- Ako proizvod postavljate u udubljenju u zidu, obavezno ostavite minimum 5 cm prostora između proizvoda i plafona, zadnjeg zida i bočnih zidova. Proverite da li je komponenta zaštite za razmak od zadnjeg zida postavljena na svoje mesto (ako je isporučena uz proizvod). Ako komponenta nije dostupna ili je izgubljena ili je ispala, postavite proizvod tako da između zadnje površine proizvoda i zida prostorije bude minimum udaljenosti od 5 cm. Za efikasan rad proizvoda veoma je važna razdaljina u pozadini.

4.2. Podešavanje nožica

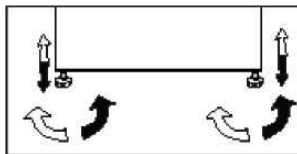
Ako nakon instalacije proizvod ne stoji stabilno, podesite prednje nožice okrećući ih levo ili desno.



4.3. Povezivanje struje

	UPOZORENJE: Nemojte da koristite produžne kablove ili višestruke utičnice.
	UPOZORENJE: Oštećen kabl za napajanje treba da zameni ovlašćeni serviser.
	Ako su dva frižidera postavljena jedan pored drugog, udaljenost između njih treba da bude bar 4 cm.

Instalacija

- Naša kompanija se ne smatra odgovornom za oštećenja koja proističu iz korišćenja proizvoda bez uzemljenja povezivanja struje koje nije u skladu sa nacionalnim propisima.
- Utičnica za kabl za napajanje nakon instalacije mora biti lako dostupna.
- Ne postavljajte produžne kablove ili bežične višestruke utičnice između vašeg proizvoda i zidne utičnice.



Upozorenje na vruću površinu!

Bočni zidovi vašeg proizvoda sadrže cevi za rashladno sredstvo da bi se poboljšao sistem za hlađenje. Rashladno sredstvo sa visokom temperaturom može da teče ovim područjem što će rezultirati vrućim površinama na bočnim zidovima. Ovo je normalno i ne zahteva nikakve intervencije servisa. Budite pažljivi ako dodirujete ova područja.

4.4. Povezivanje plastičnih klinova

Koristite plastične klinove isporučene uz proizvod da biste obezbedili dovoljno prostora za cirkulaciju vazduha između proizvoda i zida.

1. Za pričvršćivanje klinova, uklonite zavrtnje na proizvodu i koristite zavrtnje isporučene zajedno sa klinovima.
2. Pričvrstite 2 plastična klina na ventilacioni poklopac kako je prikazano na slici.

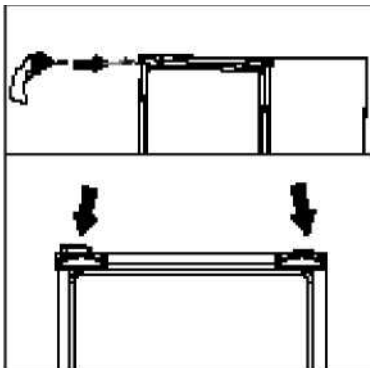

5 Priprema

⚠ Prvo pročitajte odeljak „Bezbednosna uputstva“!

- Za samostojeći uređaj; „ovaj rashladni uređaj nije predviđen da se koristi kao ugradni uređaj.
- Vaš frižider treba da se ugradi najmanje 30 cm dalje od izvora toplote kao što su ringle, rerne, centralno grejanje i šporeti i bar 5 cm dalje od električnih rerana i ne treba da se stavi tamo gde je izložen direktnoj sunčevoj svetlosti.
- Spoljašnja temperatura u prostoriji u kojoj instalirate frižider treba da bude najmanje +5°C. Rad vašeg frižidera u hladnijim uslovima se ne preporučuje zbog njegove efikasnosti.
- Pobrinite se da se unutrašnjost frižidera temeljno čisti.
- Ako su dva frižidera postavljena jedan pored drugog, udaljenost između njih treba da bude bar 2 cm.
- Kada prvi put uključite frižider, molimo da se držite sledećih uputstava za vreme prvih šest sati.
- Vrata ne trebaju da se otvaraju često.
- Mora da radi prazan, bez ikakve hrane u njemu.
- Nemojte da isključujete zamrzivač iz struje. Ako dođe do nestanka struje van vaše kontrole, pogledajte upozorenja u delu “Preporučena rešenja problema”.
- Originalno pakovanje i penasti materijali treba da se čuvaju za budući transport ili preseljenje.
- Korpe/fioke koje su isporučene uz odeljak za hlađenje uvek se moraju koristiti zbog niske potrošnje struje i boljih uslova odlaganja.
- Kontakt hrane sa senzorom temperature u odeljku zamrzivača može povećati potrošnju struje uređaja. Zbog toga treba izbeći svaki kontakt sa senzorima.
- Na nekim modelima, instrument tabla se automatski isključuje 1 minut nakon što se vrata zatvore. Biće ponovo aktivirana kada se vrata otvore ili kada se pritisne bilo koji taster.
- Zbog promene temperature koja se dešava zbog otvaranja/zatvaranja vrata proizvoda tokom rada, kondenzacija na vratima/policama kućišta i staklenim odeljcima je normalna.
- Kako vruć i vlažan vazduh ne prodire u vaš proizvod kada vrata nisu otvorena, vaš proizvod će se optimizovati u uslovima dovoljnim za zaštitu vaše hrane. Funkcije i sastavni delovi kao kompresor, ventilator, grejač, odmrzavanje, svetlo, displej slično, radiće u skladu sa potrebama za potrošnju minimalne energije pod ovim okolnostima.
- U slučaju više mogućnosti, staklene police treba da se postave tako da se ne blokiraju izlazi za vazduh na stražnjim zidovima, a po mogućstvu izlazi za vazduh treba da ostanu ispod staklene police. Ova kombinacija može da pomogne u poboljšanju distribucije vazduha i energetske efikasnosti.

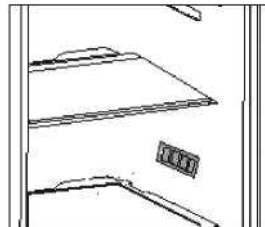

6 Rukovanje sa proizvodom

Kontrolna tabla proizvoda

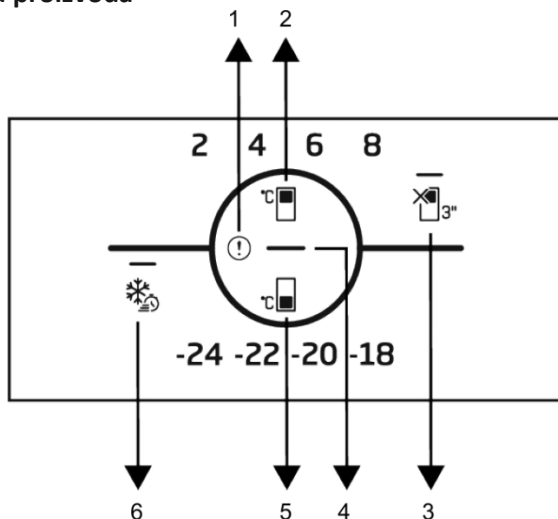

1. Indikator statusa greške
2. Dugme za podešavanje temperature odeljka frižidera
3. * Funkcija OFF (ISKLUČITI) (Odmor) za odeljak frižidera
4. Indikator uštede energije (ekran je isključen)
5. Dugme za podešavanje temperature odeljka zamrzivača
6. Dugme za brzo smrzavanje

 Prvo pročitajte odeljak „Bezbednosna uputstva“.

Audio i vizuelne funkcije panela indikatora vam pomažu prilikom upotrebe frižidera.

***Opciono:** Prikazane funkcije su opcionalne, mogu postojati razlike u obliku i položaju kod funkcija koje su na tabli indikatora Vašeg uređaja.

1. Indikator stanja kvara

Ovaj indikator će biti aktivan kada Vaš frižider ne bude mogao da hladi adekvatno ili u slučaju bilo kakve greške senzora. Oznaka uzvičnika se može prikazati kada unesete pretoplu hranu u odeljak zamrzivača ili držite vrata otvorenim tokom dužeg perioda. To nije kvar, upozorenje će nestati kada se hrana ohladi ili kada pritisnete bilo koji taster.

2. Dugme za podešavanje temperature odeljka frižidera

Omogućava podešavanje temperature za odeljak frižidera. Pritiskom na dugme će se omogućiti podešavanje temperature odeljka frižidera na 8 °C, 6 °C, 4 °C, i 2 °C.

3. Dugme za funkciju isključivanja odeljka frižidera (odmor)

Pritisnite dugme na tri sekunde da biste aktivirali funkciju odmora. Režim odmora je aktiviran i zasvetlilo je LED svetlo na simbolu za odmor. Odeljak frižidera ne obavlja aktivnu funkciju hlađenja. Ne biste trebali držati hranu u odeljku frižidera ako aktivirate ovu funkciju. Drugi odeljci će nastaviti da hlade u skladu sa prethodno podešenim temperaturama.

Rukovanje sa proizvodom

Ponovo pritisnite i držite dugme u trajanju od 3 sekunde da biste otkazali ovu funkciju.

4. Indikator uštede energije (ekran je isključen)

Kada vrata nisu otvorena ili zatvorena tokom dužeg perioda, režim uštede energije je automatski aktiviran i svetli ikonica uštede energije. Kada je funkcija uštede energije omogućena, sve ikonice sem ikonice uštede energije će nestati na ekranu. Kada je funkcija uštede energije aktivna, pritiskanje bilo kog dugmeta ili otvaranje vrata će deaktivirati funkciju uštede energije i signali na ekranu će se vratiti na normalno stanje. Funkcija za uštedu energije je funkcija koja je aktivirana po fabričkim podešavanjima i ne može se otkazati.

5. Dugme za podešavanje temperature odeljka zamrzivača

Podešavanje temperature se obavlja za odeljak frižidera. Pritiskom na dugme će se omogućiti podešavanje temperature odeljka frižidera na -18 °C, -20 °C, 22 °C, i -24 °C.

6. Dugme za brzo smrzavanje

Kada pritisnete dugme za brzo zamrzavanje, LED svetlo na tasteru će zasijati i aktiviraće se funkcija za brzo zamrzavanje. Temperatura u odeljku za zamrzavanje podešena je na -27°C. Pritisnite taster ponovo da biste otkazali funkciju. Funkcija brzog zamrzavanja automatski će biti otkazana nakon određenog perioda. Za zamrzavanje veće količine sveže hrane pritisnite taster za brzo zamrzavanje pre nego što stavite hranu u odeljak zamrzivača.

6.1. Promena lampe za osvetljenje

Za promenu sijalice / LED lampe koja služi za osvetljenje u frižideru, pozovite ovlašćeni servis.

Lampa koja se koristi u ovom aparatu nije pogodna za osvetljenje prostorije u domaćinstvu. Namena ove lampe je da pomogne korisniku pri stavljanju hrane u

frižider/zamrzivač na bezbedan i prijatan način. Lampe korišćene u ovom uređaju moraju da izdrže ekstremne fizičke uslove, kao što su temperature ispod -20 °C.

(samo horizontalni i ispravni zamrzivači)

6.2. Promena smera otvaranja vrata

Smer otvaranja vrata frižidera može se menjati prema mestu na kome ga postavljate. Ako je potrebno, pozovite najbliži ovlašćeni servis.

6.3. Upozorenje za otvorena vrata

Ako vrata odeljka frižidera ili zamrzivača budu otvorena određeno vreme, čučće se zvučno upozorenje. Ovaj zvučni signal će se isključiti kad se pritisne bilo koje dugme na indikatoru ili kad se zatvore vrata.

6.4. Korpa za mlečne proizvode (hladno odlaganje)

Obezbeđuje nižu temperaturu u odeljku frižidera. Koristite ovu korpu za čuvanje delikatesa (salame, kobasice, mlečni proizvodi i slično) za čije čuvanje je potrebna niža temperatura, ili za proizvode od mesa, piletine ili ribe za trenutno konzumiranje. Ne stavljajte voće i povrće u ovu korpu.

6.5. HarvestFresh

***Možda nije dostupno na svim modelima**

Voće i povrće koje se čuva u odeljcima za povrće koje je osvetljeno tehnologijom HarvestFresh čuva vitamine duže vremena zahvaljujući plavom, zelenom i crvenom svetlu i tamnim ciklusima koji simuliraju ciklus dana. Ako vrata frižidera otvorite tokom tamnog perioda HarvestFresh tehnologije, frižider će to automatski detektovati i uključiti plavo-zeleno ili crveno svetlo da osvetli odeljak za povrće radi vaše ugodnosti. Nakon što zatvorite vrata frižidera, tamni period će se nastaviti predstavljajući noć u ciklusu dana.

Rukovanje sa proizvodom

6.6. Zamrzavanje sveže hrane

- Funkciju Brzo zamrzavanje aktivirajte 8 sati pre zamrzavanja sveže hrane.
- Da biste sačuvali kvalitet hrane, hrana koju stavljate u odeljak zamrzivača mora se zamrznuti što pre. Za to koristite brzo zamrzavanje.
- Zamrzavanje hrane dok je sveža produžice se vreme čuvanja u odeljku zamrzivača.
- Hranu pakujte u hermetičku ambalažu i dobro zatvorite.
- Uverite se da je hrana zapakovana pre nego što je stavite u zamrzivač. Koristite držače zamrzivača, foliju i papir otporan na vlagu, plastične kese ili sličan materijal za pakovanje umesto tradicionalnog papira za pakovanje.



Led u odeljku za zamrzavanje otapa se automatski.

- Pre zamrzavanja obeležite svako pakovanje hrane tako što ćete na njemu napisati datum. To će vam omogućiti da odredite svežinu svakog pakovanja svaki put kada otvorite zamrzivač. Stariju hranu držite napred da biste je prvu koristili.
- Zamrznuta hrana mora se upotrebiti odmah nakon što se odmrzne i ne sme se ponovo zamrzavati.
- Nemojte odjednom da zamrzavate velike količine hrane.

6.7. Preporuke za čuvanje zamrznute hrane

Temperatura u odeljku mora biti podešena na najmanje -18°C.

1. Hranu stavite u zamrzivač što je brže moguće da biste izbegli odmrzavanje.
2. Pre zamrzavanja proverite „Rok upotrebe“ na pakovanju da biste se uverili da nije istekao.
3. Proverite da pakovanje hrane nije oštećeno.

Podešavanje temperature odeljka zamrzivača	Podešavanje temperature odeljka frižidera	Detalji
-18 °C	4 °C	Ovo je uobičajeno preporučeno podešavanje.
-20,-22 ili -24°C	4 °C	Ova podešavanja su preporučena za temperatura okoline koja premašuje 30°C.
Brzo zamrzavanje	4 °C	Koristite kada hoćete da zamrznete hranu za kratko vreme. Kada se proces završi, proizvod će se vratiti u svoj položaj.
-18°C ili niže	2 °C	Koristite ova podešavanja ako mislite da odeljak frižidera nije dovoljno hladan zbog spoljašnje temperature ili čestog otvaranja vrata.

Rukovanje sa proizvodom

6.8. Detalji o dubokom zamrzavanju

Prema IEC 62552 standardima, zamrzivač mora imati kapacitet zamrzavanja 4,5 kg hrane na -18°C ili nižim temperaturama u 24 sata na svakih 100 litara volumena odeljka zamrzivača. Hrana se može očuvati duži vremenski period samo na temperaturi od -18°C ili nižoj.

Svežinu hrane možete zadržati mesecima (u odeljku za duboko zamrzavanje ili na temperaturi nižoj od 18°C).



Hrana koja tek treba da se zamrzne ne sme doći u kontakt sa već zamrznutom hranom u zamrzivaču da bi se izbeglo delimično odmrzavanje.

Obarite povrće i filtrirajte vodu da biste produžili vreme čuvanja u zamrzivaču. Hranu stavite u hermetički zatvorenu ambalažu nakon filtriranja i stavite je u zamrzivač. Banane, paradajz, zelena salata, celer, kuvana jaja, krompir i slična hrana ne smeju se zamrzavati. U slučaju da ova hrana istruli, to će negativno uticati samo na hranjive vrednosti i kvalitet. Ne radi se o truljenju koje je pretnja po ljudsko zdravlje.

6.9. Stavljanje hrane

Police odeljka zamrzivača	Različite zamrznute namirnice kao što su meso, riba, sladoled, povrće itd.
Police odeljka frižidera	Hrana u posudama, zatvorenim tanjirima i kutijama, jaja (u zatvorenoj kutiji)
Police na vratima odeljka frižidera	Mala i zapakovana hrana ili piće
Korpa za povrće	Voće i povrće
Odeljak za svežu hranu	Delikatesi (hrana za doručak, mesni proizvodi koji će biti brzo upotrebljeni)

6.10. Korišćenje dozatora za vodu

	Prvih nekoliko čaša vode uzetih iz točilice obično će biti tople.
	Ako dozator za vodu niste koristili dugo vremena, prospite prvih nekoliko čaša vode da biste dobili čistu vodu.

1. Čašom pritisnite ručicu točilice za vodu. Bilo bi lakše pritisnuti ručicu rukom ako koristite mekanu plastičnu čašu.
2. Otpustite ručicu nakon što čašu napunite vodom do željenog nivoa.

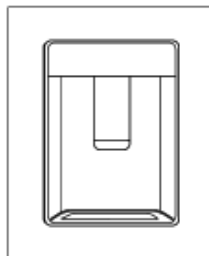

	Količina protoka vode iz točice zavisi od pritiska koji vršite na ručicu. Lagano otpustite pritisak na ručicu kada budete natočili vodu do određenog nivoa u čaši / posudi kako biste sprečili prelivanje. Voda će kapati ako lagano pritisnete ručicu; to je normalno i ne predstavlja kvar.
--	---

Punjenje rezervoara vode za točilicu za vodu

1. Otvorite poklopac rezervoara za vodu kao što je prikazano na slici.
2. Napunite čiste vode za piće.
3. Zatvorite poklopac.

Rukovanje sa proizvodom



Nemojte u rezervoar puniti vodu s voćnim sokom, gazirana pića, alkoholna pića ili bilo koje druge tečnosti inkompatibilne za upotrebu u dozatoru. Upotreba takvih tečnosti će uzrokovati kvar i nepopravljivu štetu dozatoru. Upotreba česmu na ovaj način nije u okviru garancije. Određene hemikalije i aditivi u takvim napicima / tečnostima mogu prouzrokovati materijalnu štetu na rezervoaru za vodu.



Kapacitet rezervoara za vodu je 3 litra, nemojte ga previše napuniti.



Koristite samo čistu vodu za piće.

Čišćenje rezervoara vode

1. Uklonite rezervoar za punjenje vode unutar police vrata.

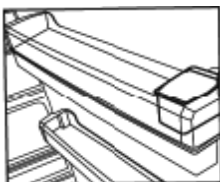

2. Odvojite držači obe strane police na vratima.

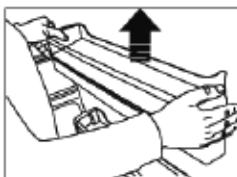

3. Držite obe strane rezervoara vode i ukloniti pod uglom od 45°.

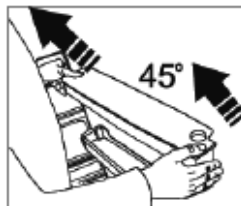

4. Izvadite i očistite poklopac rezervoara za vodu.

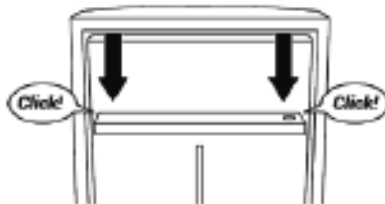
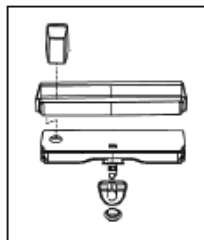
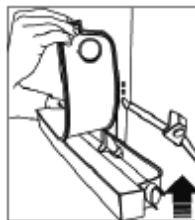

Rukovanje sa proizvodom



Pre upotrebe dozatora vode u proizvodu, proverite da li je blokada za decu aktivna ili ne. Pogledajte informacije na slikama o položajima UKLJUČENE / ISKLJUČENE blokade za decu da biste proverili. Uverite se da se blokada za decu tačno zatvara kao na slici kada je isključena.



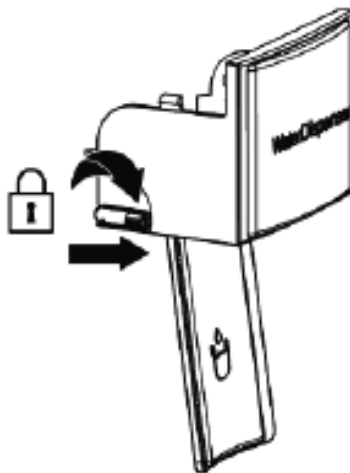



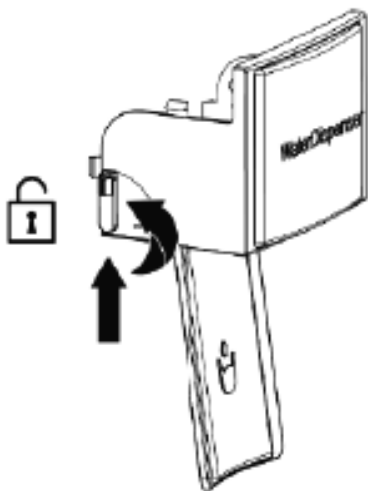





Dečija brava je u ovom položaju isključena.



Dečija brava je u ovom položaju uključena.



7 Čišćenje i održavanje

-  Prvo pročitajte odeljak „Bezbednosna uputstva“!
-  Nikada ne koristite naftu, benzen ili slične materijale u svrhu čišćenja.
-  Preporučujemo da pre čišćenja isključite uređaj iz struje.
-  Za čišćenje nikad nemojte da koristite oštre alate ili abrazivne materije, sapun, sredstva za čišćenje domaćinstava, deterdžente ili vosak za poliranje.
-  Kod proizvoda koji nemaju funkciju Bez zamrzavanja (No Frost), voda kaplje i zamrzava se do debljine prsta na zadnjem zidu u odeljku frižidera. Nemojte da ga čistite; nikada nemojte da nanosite ulje ili slična sredstva na njega.
-  Koristite isključivo blago navlaženu mikrofiber krpu da očistite spoljašnju površinu proizvoda. Sunderi i druge vrste krpa za čišćenje mogu da ogrebu površinu.
-  Za čišćenje frižidera, koristite mlaku vodu i obrišite ga.
-  Za čišćenje unutrašnjosti i sušenje koristite iscedenu krpu koju ste bili umočili u rastvor od jedne kafene kašičice soda bikarbone u otprilike pola litre vode.
-  Pazite da voda ne uđe u kućište lampe i druge električne instalacije.
-  Ako frižider nećete da koristite duže vreme, isključite ga, izvadite svu hranu, očistite ga i ostavite vrata odškrinuta.
-  Redovno proveravajte izolaciju vrata da biste bili sigurni da je čista i da na njoj nema ostataka hrane.
-  Da biste skinuli policu vrata, izvadite sav sadržaj i jednostavno gurnite policu vrata prema gore iz baze.
-  Nikad ne koristite sredstva za čišćenje ili vodu koji sadrže hlor da biste očistili spoljašnje površine i hromirane delove proizvoda. Hlor izaziva koroziju na takvim metalnim površinama.

-  Nemojte da koristite oštre, abrazivne alate, sapun, sredstva za čišćenje u domaćinstvu, deterdžente, kerozin, lož ulje, lakove i slično da biste sprečili uklanjanje i deformisanja uzoraka na plastičnom delu. Za čišćenje koristite mlaku vodu i meku krpu, a zatim osušite.

Zaštita plastičnih površina

-  Ne stavljajte tekuća ulja ili hranu kuvanu s uljem u frižider u posudama koje nisu poklopljene jer to može da ošteti plastične površine vašeg frižidera. U slučaju prolivanja ili razmazivanja na plastičnim površinama, odmah ih očistite i isperite toplom vodom.

8 Otklanjanje kvarova

Pregledajte ovu listu pre zvanja servisa. To može da vam uštedi vreme i novac. Ova lista uključuje česte probleme do kojih ne dolazi zbog neadekvatne izrade ili upotrebe materijala. Neke funkcije, koje su ovde opisane, možda ne postoje kod vašeg proizvoda.

Frizider ne radi.

- Utikač nije pravilno uključen u utičnicu. >>> Bezbedno uključite utikač u utičnicu.
- Osigurač utičnice na koju je priključen frižider je pregoreo ili je pregoreo glavni osigurač. >>> Proverite osigurač.

Kondenzacija na bočnom zidu odeljka frižidera ("MULTIZONE" (VIŠENAMENSKA ZONA), "COOL CONTROL" (KONTROLA HLAĐENJA) i "FLEXI ZONE" (FLEKSIBILNA ZONA)).

- Vrata se često otvaraju. >>> Ne otvarajte i ne zatvarajte često vrata frižidera.
- Sredina je veoma vlažna. >>> Ne instalirajte frižider na mestima sa visokom vlažnošću.
- Hrana koja sadrži tečnost se čuva u otvorenim posudama. >>> Ne čuvajte tečnu hranu u otvorenim posudama.
- Vrata frižidera su odškrinuta. >>> Zatvorite vrata frižidera.
- Termostat je podešen na veoma hladan nivo. >>> Podesite termostat na odgovarajući nivo.

Kompresor ne radi

- Zaštitni termo-osigurač kompresora će pregoreti za vreme naglog nestanka struje ili uključivanja i isključivanja, jer se pritisak rashladnog sredstva sistema frižidera još uvek nije stabilizovao. Frižider će početi da radi otprilike posle 6 minuta. Pozovite servis ako se frižider ne uključi na kraju ovog perioda.
- Frižider je u ciklusu odmrzavanja. >>> To je normalno za frižider koji se potpuno automatski odmrzava. Ciklus odmrzavanja se uključuje periodično.
- Frižider nije uključen u utičnicu. >>> Pazite da je utikač pravilno stavljen u utičnicu.
- Podešavanja temperature nisu pravilno izvršena. >>> Izaberite odgovarajuću vrednost temperature.

- Nestalo je struje. >>> Frižider nastavlja normalno da radi kada dođe struja.

Buka u toku rada se povećava kad frižider radi.

- Radne karakteristike frižidera se mogu menjati u skladu sa promenama temperature okoline. To je normalno i nije greška.

Frižider radi stalno ili dugo.

- Novi aparat je možda širi od prethodnog. Veći frižideri rade duže vreme.
- Sobna temperatura je možda visoka. >>> Normalno je da aparat radi duže vremena u vrelim prostorima.
- Frižider je možda nedavno uključen ili napunjen hranom. >>> Kada je frižider uključen ili nedavno napunjen hranom, biće mu potrebno više vremena da postigne podešenu temperaturu. To je normalno.
- U frižider su možda nedavno stavljene veće količine vruće hrane. >>> Ne stavljajte vruću hranu u frižider.
- Vrata su možda često otvarana ili su odškrinuta duže vreme. >>> Topli vazduh koji je ušao u frižider je uzrok dužeg rada frižidera. Ne otvarajte vrata često.
- Vrata odeljka zamrzivača ili frižidera su možda odškrinuta. >>> Proverite da li su vrata dobro zatvorena.
- Frižider je podešen na veoma nisku temperaturu. >>> Podesite temperaturu frižidera na topliji stepen i sačekajte dok se ne postigne temperatura.
- Zaptivač vrata frižidera može da bude zaprljan, istrošen, polomljen ili da ne leže kako treba. >>> Očistite ili zamenite zaptivač. Oštećen / pokvaren zaptivač dovodi do toga da frižider radi duže vreme da bi održao trenutnu temperaturu.

Temperatura zamrzivača je jako niska dok je temperatura frižidera dovoljna.

- Temperatura zamrzivača je podešena na jako nisku temperaturu. >>> Podesite temperaturu zamrzivača na topliji nivo i proverite.

Otklanjanje kvarova

Temperatura frižidera je jako niska dok je temperatura zamrzivača dovoljna.	Čuje se zviždanje iz frižidera.
<ul style="list-style-type: none">• Temperatura frižidera je podešena na jako nisku temperaturu. >>> Podesite temperaturu frižidera na topliji stepen i proverite.	<ul style="list-style-type: none">• Ventilatori se koriste za rashlađivanje frižidera. To je normalno i nije greška.
Hrana koja se čuva na policama u odeljku frižidera se zamrzava.	Kondenzat na unutrašnjim površinama frižidera.
<ul style="list-style-type: none">• Temperatura frižidera je podešena na veoma visoku temperaturu. >>> Podesite temperaturu frižidera na hladniji stepen i proverite.	<ul style="list-style-type: none">• Vruće i vlažno vreme pojačava stvaranje leda i kondenzaciju. To je normalno i nije greška.• Vrata su često otvarana ili su odškrinuta duže vreme. >>> Ne otvarajte vrata često. Zatvorite ih ako su otvorena.• Vrata su odškrinuta. >>> Zatvorite vrata do kraja.
Temperatura u frižideru ili zamrzivaču je veoma niska.	Vlaga nastaje na spoljašnjoj strani frižidera ili između vrata
<ul style="list-style-type: none">• Temperatura frižidera je podešena na veoma visoku temperaturu. >>> Podešavanje temperature odeljka frižidera utiče na temperaturu zamrzivača. Promenite temperature frižidera ili zamrzivača i čekajte dok odgovarajući odeljci ne postignu dovoljnu temperaturu.• Vrata su često otvarana ili su odškrinuta duže vreme. >>> Ne otvarajte vrata često.• Vrata su odškrinuta. >>> Zatvorite vrata do kraja.• Frižider je uključen ili je nedavno napunjen hranom. >>> To je normalno. Kada je frižider uključen ili nedavno napunjen hranom, biće mu potrebno više vremena da postigne podešenu temperaturu.• U frižider su možda nedavno stavljene veće količine vruće hrane. >>> Ne stavljajte vruću hranu u frižider.	<ul style="list-style-type: none">• Možda je vlažan vazduh; to je potpuno normalno na vlažnom vremenu. Kad bude manje vlage, kondenzat će nestati.
Vibracije ili buka.	Neprijatan miris unutar frižidera.
<ul style="list-style-type: none">• Pod nije ravan ili stabilan. >>> Ako se frižider ljulja kad se polako pomera, izbalansirajte ga podešavanjem nožica. Pobrinite se da je pod dovoljno jak da može da nosi frižider i da je ravan.• Predmeti stavljeni na frižider mogu izazivati buku. >>> Sklonite predmete sa frižidera.	<ul style="list-style-type: none">• Ne obavlja se redovno čišćenje. >>> Redovno čistite unutrašnjost frižidera sunderom, toplom vodom ili natrijum bikarbonatom razblaženim u vodi.• Neke posude ili pakovanja možda uzrokuju neprijatan miris. >>> Upotrebite drugu posudu ili drugu marku materijala za pakovanje.• Hrana je stavljena u frižider u nepokrivenim posudama. >>> Držite hranu u zatvorenim posudama. Mikroorganizmi koji se šire iz nepokrivenih posuda mogu izazvati neprijatne mirise.• Sklonite iz frižidera hranu sa isteklim rokom i koja je pokvarena.
Postoje šumovi koji dolaze iz frižidera kao što je proticanje tečnosti, prskanje itd.	Vrata se ne zatvaraju.
<ul style="list-style-type: none">• Cirkulacija tečnosti i gasa se vrši u skladu sa principima rada vašeg frižidera. To je normalno i nije greška.	<ul style="list-style-type: none">• Pakovanja hrane možda sprečavaju zatvaranje vrata. >>> Zamenite pakovanja koja smetaju vratima.• Frižider ne stoji potpuno ravno na podu. >>> Podesite nožice da biste izalansirali frižider.• Pod nije ravan ili čvrst. >>> Pobrinite se da je pod ravan, jak i da može da nosi frižider.
	Odeljak za povrće je zaglavljen.
	<ul style="list-style-type: none">• Hrana dodiruje plafon fiokle. >>> Ponovi rasporedite hranu u fioci.

Otklanjanje kvarova

Ako je površina proizvoda vruća.

- Visoke temperature se mogu javiti između dvoja vrata, na bočnim tablama i na zadnjoj rešetki prilikom korišćenja proizvoda. To je normalno i usluge održavanja nisu neophodne!

ODRICANJE OD ODGOVORNOSTI / UPOZORENJE

Neke (jednostavne) kvarove može da reši krajnji korisnik bez ikakvih problema po bezbednost ili opasnosti za upotrebu, pod uslovom da se izvedu u granicama i u skladu sa sledećim uputstvima (pogledajte odeljak „Samostalno popravljanje“).

Osim ako nije drugačije naznačeno u odeljku „Samostalno popravljanje“, popravke treba da izvrši registrovani profesionalni serviser kako bi se izbegli bezbednosni problemi. Registrovani profesionalni serviser je profesionalni serviser kojem je proizvođač odobrio pristup uputstvima i listi rezervnih delova ovog proizvoda u skladu sa metodama opisanim u zakonskim propisima prema Direktivi 2009/125/EC.

Međutim, samo servisni agenti (npr. ovlašćeni profesionalni serviseri) koje možete kontaktirati putem telefonskog broja navedenog u uputstvu za upotrebu/kartici za garanciju ili putem ovlašćenog prodavca, mogu pružiti uslugu pod uslovima garancije. Zato imajte u vidu da će popravke koje izvrše profesionalni serviseri (koje nije ovlastila kompanija Beko) poništiti garanciju.

Samostalno popravljanje

Samostalno popravljanje može da izvede krajnji korisnik za sledeće rezervne delove: ručke vrata, šarke vrata, tacne, korpe i zaptivnu gumu na vratima (ažurirana lista dostupna je i na support.beko.com od 1. marta 2021. godine).

Međutim, da bi se osigurala bezbednost proizvoda i da bi se sprečila opasnost od ozbiljnih povreda, navedeno samostalno popravljanje mora se izvršiti u skladu sa uputstvima u uputstvu za upotrebu za samostalno popravljanje ili uputstvima dostupnim na support.beko.com. Zbog vaše bezbednosti, isključite proizvod iz utičnice pre nego što počnete samostalno popravljanje.

Popravke i pokušaji popravke od strane krajnjeg korisnika za delove koji nisu uključeni u listu i/ili za koje nisu poštovana uputstva iz uputstava za upotrebu za samostalno popravljanje ili iz uputstava dostupnih na support.beko.com, mogu izazvati bezbednosne probleme za koje nije odgovorna kompanija Beko i poništiće garanciju proizvoda.

Zato se preporučuje da se krajnji korisnik uzdrži od pokušaja da izvrši popravke koje ne spadaju u one navedene u listi rezervnih delova i da u takvim slučajevima kontaktira ovlašćene profesionalne servisere ili registrovane profesionalne servisere. U suprotnom, takvi pokušaji krajnjih korisnika mogu izazvati bezbednosne probleme i oštetiti proizvod kao i izazvati požar, poplavu, strujni udar i ozbiljne telesne povrede.

Na primer, ali se ne ograničavajući na, sledeće popravke mora izvršiti ovlašćeni profesionalni serviser ili registrovani profesionalni serviser: kompresor, rashladno kolo, glavna tabla, tabla invertora, displej.

Proizvođač/prodavac ne mogu se smatrati odgovornim u bilo kojem slučaju kada se krajnji korisnik nije pridržavao gore navedenog.

Dostupnost rezervnih delova frižidera koji ste kupili je 10 godina.

Tokom ovog perioda, originalni rezervni delovi će biti dostupni za pravilno rukovanje frižiderom

Minimalan period trajanja garancije za frižider koji ste kupili jeste 24 meseca.

Izvor osvetljenja ovog proizvoda je „G“ energetske klase.

Izvor osvetljenja u ovom proizvodu sme da zameni isključivo profesionalni serviser.

Ovaj dokument je originalno proizveden i objavljen od strane proizvođača, brenda Beko, i preuzet je sa njihove zvanične stranice. S obzirom na ovu činjenicu, Tehnoteka ističe da ne preuzima odgovornost za tačnost, celovitost ili pouzdanost informacija, podataka, mišljenja, saveta ili izjava sadržanih u ovom dokumentu.

Napominjemo da Tehnoteka nema ovlašćenje da izvrši bilo kakve izmene ili dopune na ovom dokumentu, stoga nismo odgovorni za eventualne greške, propuste ili netačnosti koje se mogu naći unutar njega. Tehnoteka ne odgovara za štetu nanесenu korisnicima pri upotrebi netačnih podataka. Ukoliko imate dodatna pitanja o proizvodu, ljubazno vas molimo da kontaktirate direktno proizvođača kako biste dobili sve detaljne informacije.

Za najnovije informacije o ceni, dostupnim akcijama i tehničkim karakteristikama proizvoda koji se pominje u ovom dokumentu, molimo posetite našu stranicu klikom na sledeći link:

<https://tehnoteka.rs/p/beko-kombinovani-frizider-b3rcna404hdx1-akcija-cena/>